

FAVORIT54500V10

| | |
|-------------------------|----|
| FR Notice d'utilisation | 2 |
| DE Benutzerinformation | 18 |
| EL Οδηγίες Χρήσης | 34 |
| HU Használati útmutató | 50 |



SOMMAIRE

| | |
|---|----|
| 1. INSTRUCTIONS DE SÉCURITÉ | 3 |
| 2. DESCRIPTION DE L'APPAREIL | 5 |
| 3. BANDEAU DE COMMANDE | 5 |
| 4. PROGRAMMES | 6 |
| 5. OPTIONS | 7 |
| 6. AVANT LA PREMIÈRE UTILISATION | 8 |
| 7. UTILISATION QUOTIDIENNE | 10 |
| 8. CONSEILS | 12 |
| 9. ENTRETIEN ET NETTOYAGE | 13 |
| 10. EN CAS D'ANOMALIE DE FONCTIONNEMENT | 14 |
| 11. CARACTERISTIQUES TECHNIQUES | 16 |

POUR DES RÉSULTATS PARFAITS

Merci d'avoir choisi ce produit AEG. Nous l'avons conçu pour qu'il vous offre des performances irréprochables pour longtemps, en intégrant des technologies innovantes qui vous simplifient la vie grâce à des caractéristiques que vous ne trouverez pas forcément sur des appareils ordinaires. Veuillez prendre quelques instants pour lire cette notice afin d'utiliser au mieux votre appareil.

Visitez notre site Internet pour :



Obtenir des conseils d'utilisation, des brochures, de l'aide, des informations :
www.aeg.com



Enregistrer votre produit pour obtenir un meilleur service :
www.aeg.com/productregistration



Acheter des accessoires, consommables et pièces de rechange d'origine pour votre appareil :
www.aeg.com/shop

SERVICE APRÈS-VENTE

N'utilisez que des pièces de rechange d'origine.

Avant de contacter le service, assurez-vous de disposer des informations suivantes :

Vous trouverez ces informations sur la plaque signalétique. Modèle, PNC, numéro de série.



Avertissement/Attention : consignes de sécurité.



Informations générales et conseils



Informations écologiques

Sous réserve de modifications.

1. INSTRUCTIONS DE SÉCURITÉ

Avant d'installer et d'utiliser cet appareil, lisez soigneusement les instructions fournies. Le fabricant ne peut être tenu pour responsable des dommages et blessures liés à une mauvaise installation ou utilisation. Conservez toujours cette notice avec votre appareil pour vous y référer ultérieurement.

1.1 Sécurité des enfants et des personnes vulnérables



AVERTISSEMENT

Risque d'asphyxie, de blessure ou d'invalidité permanente.

- Cet appareil n'est pas destiné à être utilisé par des enfants ou des personnes dont les capacités physiques, sensorielles ou mentales, ou le manque d'expérience et de connaissance les empêchent d'utiliser l'appareil sans risque lorsqu'ils sont sans surveillance ou en l'absence d'instruction d'une personne responsable qui puisse leur assurer une utilisation de l'appareil sans danger.
- Ne laissez pas les enfants jouer avec l'appareil.
- Ne laissez pas les emballages à la portée des enfants.
- Ne laissez pas les détergents à la portée des enfants.
- Tenez les enfants et les animaux éloignés de la porte de l'appareil lorsque celle-ci est ouverte.

1.2 Installation

- Retirez l'intégralité de l'emballage.
- N'installez pas et ne branchez pas un appareil endommagé.
- N'installez pas l'appareil ou ne l'utilisez pas dans un endroit où la température ambiante est inférieure à 0 °C.
- Suivez scrupuleusement les instructions d'installation fournies avec l'appareil.
- Vérifiez que l'appareil est installé sous et à proximité de structures sûres.

Branchement électrique



AVERTISSEMENT

Risque d'incendie ou d'électrocution.

- L'appareil doit être relié à la terre.
- Vérifiez que les données électriques figurant sur la plaque signalétique correspondent à celles de votre réseau. Si ce n'est pas le cas, contactez un électricien.
- Utilisez toujours une prise de courant de sécurité correctement installée.
- N'utilisez pas d'adaptateurs multiprises ni de rallonges.
- Veillez à ne pas endommager la fiche secteur ni le câble d'alimentation. Le remplacement du cordon d'alimentation de l'appareil doit être effectué par notre service après-vente.
- Ne connectez la fiche d'alimentation à la prise de courant qu'à la fin de l'installation. Assurez-vous que la prise de courant est accessible une fois l'appareil installé.
- Ne tirez jamais sur le câble d'alimentation électrique pour débrancher l'appareil. Tirez toujours sur la prise.
- Ne touchez jamais le câble d'alimentation ou la prise avec des mains mouillées.
- Cet appareil est conforme aux directives CEE.

Raccordement à l'arrivée d'eau

- Veillez à ne pas endommager les tuyaux de circulation d'eau.
- Avant de brancher l'appareil à des tuyaux neufs ou n'ayant pas servi depuis longtemps, laissez couler l'eau jusqu'à ce qu'elle soit propre.
- Avant d'utiliser l'appareil pour la première fois, assurez-vous de l'absence de fuites.
- Le tuyau d'arrivée d'eau comporte une vanne de sécurité et une gaine avec un câble d'alimentation intérieur.

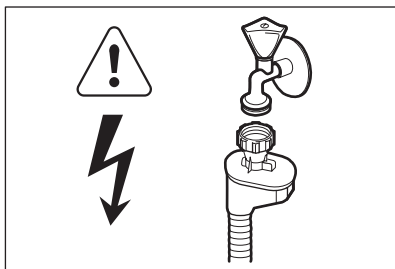

AVERTISSEMENT

Tension dangereuse.

- Si le tuyau d'arrivée d'eau est endommagé, débranchez immédiatement la fiche de la prise secteur. Contactez le service après-vente pour remplacer le tuyau d'arrivée d'eau.

1.3 Utilisation

- Cet appareil est conçu uniquement pour un usage domestique et des situations telles que :
 - Cuisines réservées aux employés dans des magasins, bureaux et autres lieux de travail
 - Bâtiments de ferme
 - Pour une utilisation privée, par les clients, dans des hôtels et autres lieux de séjour
 - En chambre d'hôte.



AVERTISSEMENT

Risque de blessures, de brûlures, d'électrocution ou d'incendie.

- Ne modifiez pas les caractéristiques de cet appareil.
- Placez les couteaux et les couverts avec des bouts pointus dans le panier à couverts avec les pointes tournées vers le bas ou en position horizontale.

- Ne laissez pas la porte de l'appareil ouverte sans surveillance pour éviter tout risque de chute.
- Ne montez pas sur le hublot ouvert de votre appareil ; ne vous asseyez pas dessus.
- Les produits de lavage pour lave-vaisselle sont dangereux. Suivez les consignes de sécurité figurant sur l'emballage du produit de lavage.
- Ne buvez pas l'eau de l'appareil ; ne jouez pas avec.
- N'enlevez pas la vaisselle de l'appareil avant la fin du programme. Il peut rester du produit de lavage sur la vaisselle.
- De la vapeur chaude peut s'échapper de l'appareil si vous ouvrez la porte pendant le déroulement d'un programme.
- Ne placez pas de produits inflammables ou d'éléments imbibés de produits inflammables à l'intérieur ou à proximité de l'appareil, ni sur celui-ci.
- Ne pulvérisez pas d'eau ni de vapeur pour nettoyer l'appareil.

1.4 Mise au rebut



AVERTISSEMENT

Risque de blessure ou d'asphyxie.

- Débranchez l'appareil de l'alimentation électrique.
- Coupez le câble d'alimentation et mettez-le au rebut.
- Retirez le dispositif de verrouillage de la porte pour empêcher les enfants et les animaux de s'enfermer dans l'appareil.

2. DESCRIPTION DE L'APPAREIL

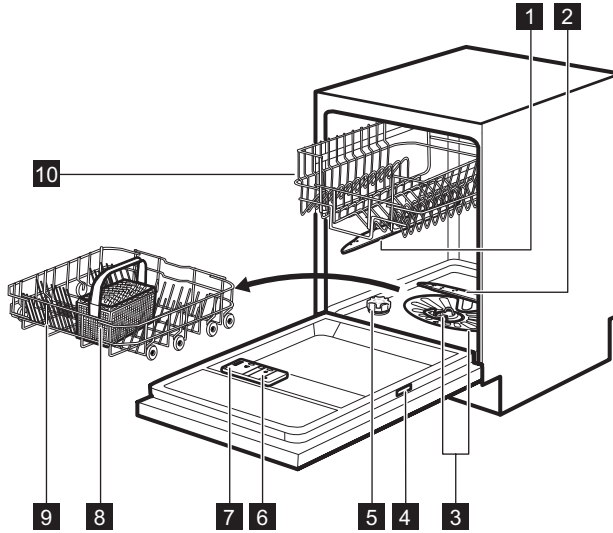

- 1** Bras d'aspersion supérieur
- 2** Bras d'aspersion inférieur
- 3** Filtres
- 4** Plaque signalétique
- 5** Réservoir de sel régénérant

- 6** Distributeur de liquide de rinçage
- 7** Distributeur de produit de lavage
- 8** Panier à couverts
- 9** Panier inférieur
- 10** Panier supérieur

3. BANDEAU DE COMMANDE

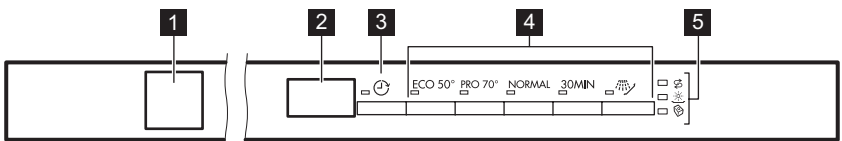

- 1** Touche Marche/Arrêt
- 2** Affichage
- 3** Touche Départ différé

- 4** Touches de programme
- 5** Voyants

| Voyants | Description |
|---------|---|
| | Voyant du réservoir de sel régénérant. Ce voyant est toujours éteint pendant le déroulement du programme. |
| | Voyant du réservoir de liquide de rinçage. Ce voyant est toujours éteint pendant le déroulement du programme. |

| Voyants | Description |
|---|-------------------|
|  | Voyant Multitab . |

4. PROGRAMMES

| Programme ¹⁾ | Degré de sa-lissure Type de vais-selle | Phases du programme | Durée (min) | Con-somma-tion électric-que (kWh) | Eau (l) |
|--|---|--|-------------|-----------------------------------|---------|
| ECO ²⁾ | Normalement sale Vaisselle et couverts | Prélavage Lavage à 50 °C Rinçages Séchage | 195 | 1.03 | 11 |
| PRO ³⁾ | Très sale Vaisselle, couverts, plats et casseroles | Prélavage Lavage à 70 °C Rinçages Séchage | 140 - 160 | 1.3 - 1.5 | 13 - 15 |
| NORMA | Normalement sale Vaisselle et couverts | Prélavage Lavage à 65 °C Rinçages Séchage | 100 - 110 | 1.2 - 1.6 | 15 - 16 |
| 30MIN ⁴⁾ | Vaisselle fraî-chement salie Vaisselle et couverts | Lavage à 60 °C Rinçage | 30 | 0.8 | 9 |
|  ⁵⁾ | Tous | Prélavage | 14 | 0.1 | 4 |

- 1) Les valeurs de consommation peuvent changer en fonction de la pression et de la température de l'eau, des variations de l'alimentation électrique, de la quantité de vaisselle chargée ainsi que des options sélectionnées.
- 2) Ce programme vous permet d'optimiser votre consommation d'eau et d'énergie pour la vaisselle et les couverts normalement sales. (Il s'agit du programme standard pour les instituts de tests.)
- 3) Ce programme comprend une phase de rinçage à haute température, pour des résultats plus hygiéniques. Au cours de la phase de rinçage, la température reste à 70 °C pendant 10 à 14 minutes.
- 4) Ce programme permet de laver une charge de vaisselle fraîchement salie. Il offre de bons résultats de lavage en peu de temps.
- 5) Ce programme permet un rinçage rapide. Cela empêche les restes de nourriture de coller sur la vaisselle et évite les mauvaises odeurs.
N'utilisez pas de produit de lavage avec ce programme.

Informations pour les instituts de test

Pour toute information relative aux performances de test, envoyez un courrier électronique à l'adresse :

info.test@dishwasher-production.com

Notez le numéro du produit (PNC) situé sur la plaque signalétique.

5. OPTIONS

 Activez ou désactivez les options avant de démarrer un programme. Vous ne pouvez pas activer ni désactiver les options pendant le déroulement d'un programme.

 Si vous avez activé une ou plusieurs options, assurez-vous que les voyants correspondants sont allumés avant le démarrage du programme.

5.1 Fonction « Tout en 1 »

Activez cette option uniquement si vous utilisez des pastilles de détergent multifonctions.



Cette option désactive le débit du liquide de rinçage et du sel régénérant. Les voyants correspondants sont éteints. La durée du programme peut augmenter.

1. Appuyez sur la touche Marche/Arrêt pour allumer l'appareil.
2. Assurez-vous que l'appareil est en mode Programmation ; reportez-vous au chapitre « Réglage et départ d'un programme ».
3. Appuyez simultanément sur les touches **NORMAL** et **30MIN**.
 - Le voyant de la fonction « Tout en 1 » s'allume.

Si vous cessez d'utiliser des pastilles de détergent multifonctions, avant de commencer à utiliser à la fois du produit de lavage, du liquide de rinçage et du sel régénérant, effectuez ces étapes :

1. Réglez l'adoucisseur d'eau au niveau maximal.
2. Assurez-vous que le réservoir de sel régénérant et le distributeur de liquide de rinçage sont pleins.

3. Démarrez le programme le plus court par une phase de rinçage, sans produit de lavage ni vaisselle.
4. Réglez l'adoucisseur d'eau en fonction de la dureté de l'eau de votre région.
5. Ajustez la quantité de liquide de rinçage libérée.



 Cette option n'est pas compatible avec le programme .

5.2 Signaux sonores

Les signaux sonores retentissent lorsque l'appareil rencontre une anomalie. Il est impossible de désactiver ces signaux sonores.

Un signal sonore retentit également lorsque le programme est terminé. Par défaut, ce signal sonore est désactivé, mais il est possible de l'activer.

Comment activer le signal sonore de fin de programme

1. Appuyez sur la touche Marche/Arrêt pour allumer l'appareil. Assurez-vous que l'appareil est en mode Programmation ; reportez-vous au chapitre « Réglage et départ d'un programme ».
2. Appuyez simultanément sur les touches **ECO** et **PRO** jusqu'à ce que les voyants , **ECO** et **PRO** se mettent à clignoter.
3. Appuyez sur la touche **PRO**.
 - Les voyants  et **ECO** s'éteignent.
 - Le voyant **PRO** continue à clignoter.
 - L'affichage indique le réglage actuel.

| | |
|-----------|--------------------------|
| 1b | Signal sonore activé. |
| 0b | Signal sonore désactivé. |

4. Appuyez sur **PRO** pour modifier le réglage.

5. Appuyez sur la touche Marche/Arrêt pour éteindre l'appareil et confirmer le réglage.

6. AVANT LA PREMIÈRE UTILISATION

- Assurez-vous que le niveau réglé pour l'adoucisseur d'eau correspond à la dureté de l'eau de votre région. Dans le cas contraire, réglez le niveau de l'adoucisseur d'eau. Contactez votre compagnie des eaux pour connaître la dureté de l'eau de votre région.
- Remplissez le réservoir de sel régénérant.
- Remplissez le distributeur de liquide de rinçage.
- Ouvrez le robinet d'eau.
- Des résidus du processus de fabrication peuvent subsister dans l'appareil. Démarrez un programme pour les évacuer. N'utilisez pas de produit de lavage et ne chargez pas les paniers.

6.1 Réglage de l'adoucisseur d'eau

| Dureté de l'eau | | | Réglage de l'adoucisseur d'eau | |
|------------------------|-----------------------|-----------|--------------------------------|-----------------|
| Degrés allemands (°dH) | Degrés français (°fH) | mmol/l | Degrés Clarke | Niveau |
| 47 - 50 | 84 - 90 | 8.4 - 9.0 | 58 - 63 | 10 |
| 43 - 46 | 76 - 83 | 7.6 - 8.3 | 53 - 57 | 9 |
| 37 - 42 | 65 - 75 | 6.5 - 7.5 | 46 - 52 | 8 |
| 29 - 36 | 51 - 64 | 5.1 - 6.4 | 36 - 45 | 7 |
| 23 - 28 | 40 - 50 | 4.0 - 5.0 | 28 - 35 | 6 |
| 19 - 22 | 33 - 39 | 3.3 - 3.9 | 23 - 27 | 5 ¹⁾ |
| 15 - 18 | 26 - 32 | 2.6 - 3.2 | 18 - 22 | 4 |
| 11 - 14 | 19 - 25 | 1.9 - 2.5 | 13 - 17 | 3 |
| 4 - 10 | 7 - 18 | 0.7 - 1.8 | 5 - 12 | 2 |
| < 4 | < 7 | < 0.7 | < 5 | 1 ²⁾ |





1) Réglage d'usine.

2) N'utilisez pas de sel à ce niveau.

Comment régler le niveau de l'adoucisseur d'eau

1. Appuyez sur la touche Marche/Arrêt pour allumer l'appareil. Assurez-vous

que l'appareil est en mode Programmation ; reportez-vous au chapitre « Réglage et départ d'un programme ».

2. Appuyez simultanément sur les touches **ECO** et **PRO** jusqu'à ce que les voyants , **ECO** et **PRO** se mettent à clignoter.
3. Appuyez sur la touche .
 - Les voyants **ECO** et **PRO** s'éteignent.
 - Le voyant de la touche  continue à clignoter.
4. Appuyez sur la touche  à plusieurs reprises pour modifier le réglage.
5. Appuyez sur la touche Marche/Arrêt pour éteindre l'appareil et confirmer le réglage.

6.2 Remplissage du réservoir de sel régénérant

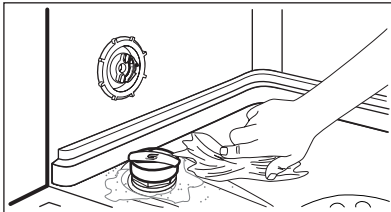
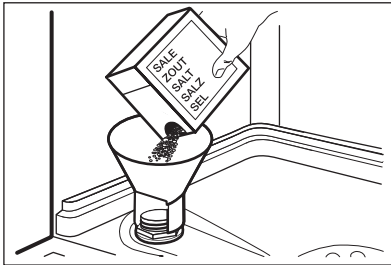

1. Tournez le couvercle vers la gauche et ouvrez le réservoir de sel régénérant.
2. Mettez 1 litre d'eau dans le réservoir de sel régénérant (uniquement la première fois).
3. Remplissez le réservoir avec du sel régénérant.
4. Enlevez le sel qui se trouve autour de l'ouverture du réservoir de sel régénérant.
5. Tournez le couvercle vers la droite pour fermer le réservoir de sel régénérant.



ATTENTION

De l'eau et du sel peuvent sortir du réservoir de sel régénérant lorsque vous le remplissez. Risque de corrosion. Afin d'éviter cela, après avoir rempli le réservoir de sel régénérant, démarrez un programme.

6.3 Remplissage du distributeur de liquide de rinçage

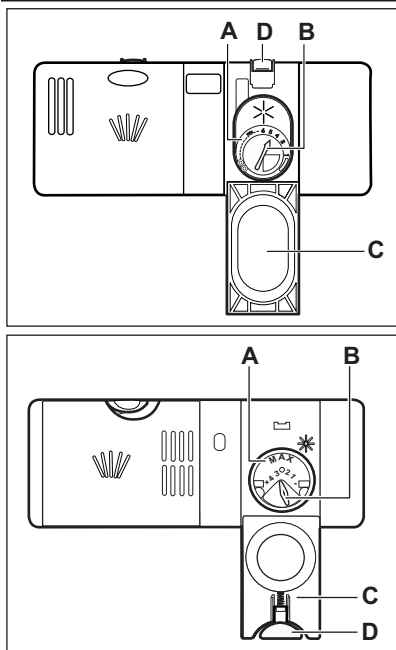

1. Appuyez sur le bouton d'ouverture (D) pour ouvrir le couvercle (C).
2. Remplissez le distributeur de liquide de rinçage (A), sans dépasser le repère « max ».
3. Si le liquide de rinçage déborde, épongez-le avec un chiffon absorbant pour éviter tout excès de mousse.
4. Fermez le couvercle. Assurez-vous que le bouton d'ouverture se verrouille correctement.



Vous pouvez tourner le sélecteur de quantité délivrée (B) entre la position 1 (quantité minimale) et la position 4 ou 6 (quantité maximale).

7. UTILISATION QUOTIDIENNE

1. Ouvrez le robinet d'eau.
2. Appuyez sur la touche Marche/Arrêt pour allumer l'appareil. Assurez-vous que l'appareil est en mode Programmation ; reportez-vous au chapitre « Réglage et départ d'un programme ».
 - Si le voyant du réservoir de sel régénérant est allumé, remplissez le réservoir.
 - Si le voyant du liquide de rinçage est allumé, remplissez le distributeur de liquide de rinçage.
3. Chargez les paniers.
4. Ajoutez du produit de lavage.
 - Si vous utilisez des pastilles de détergent multifonctions, activez l'option « Tout en 1 ».
5. Réglez et lancez le programme adapté au type de vaisselle et au degré de salissure.

7.1 Utilisation du produit de lavage

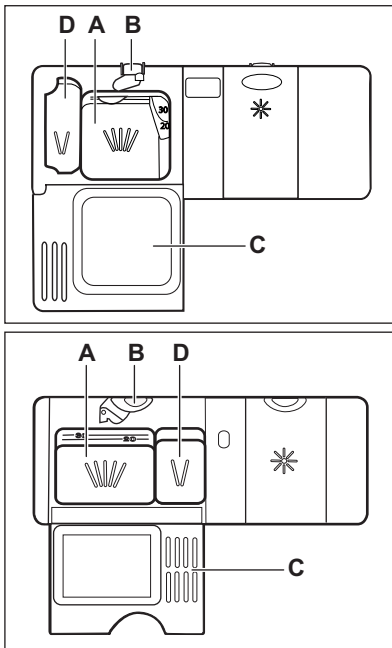

1. Appuyez sur le bouton d'ouverture (B) pour ouvrir le couvercle (C).
2. Versez le produit de lavage dans le compartiment (A).
3. Si le programme comporte une phase de pré-lavage, versez une petite quantité de produit de lavage dans le compartiment (D).
4. Si vous utilisez des pastilles de détergent, placez une pastille dans le compartiment (A).
5. Fermez le couvercle. Assurez-vous que le bouton d'ouverture se verrouille correctement.

7.2 Réglage et départ d'un programme

Fonction Auto Off

Pour réduire la consommation d'énergie, cette fonction éteint automatiquement l'appareil au bout de quelques minutes si :

- Vous n'avez pas fermé la porte pour démarrer le programme.
- Le programme est terminé.

Mode Programmation



Certains réglages nécessitent que l'appareil soit en mode Programmation. L'appareil se trouve en mode Programmation lorsque, après sa mise en marche, le voyant **ECO** est allumé et que la durée du programme s'affiche.

Si le bandeau de commande ne présente pas ces conditions, maintenez enfoncées simultanément les touches **ECO** et **PRO** jusqu'à ce que le voyant **ECO** s'allume.

Démarrage d'un programme sans départ différé

1. Ouvrez le robinet d'eau.
2. Appuyez sur la touche Marche/Arrêt pour allumer l'appareil. Le voyant du programme **ECO** s'allume. La durée du programme s'affiche.
3. Sélectionnez un programme.
 - Si vous souhaitez démarrer le programme **ECO**, fermez la porte de l'appareil.
 - Si vous souhaitez sélectionner un programme différent, appuyez sur la touche correspondant au programme. La durée du programme s'affiche.
4. Fermez la porte de l'appareil. Le programme démarre. Le décompte de la durée du programme démarre et s'effectue par paliers d'une minute.

Démarrage d'un programme avec départ différé

1. Sélectionnez le programme.
2. Appuyez sur  à plusieurs reprises jusqu'à ce que l'affichage indique le délai choisi pour le départ différé (de 1 à 24 heures).
 - Le départ différé s'affiche.
 - Le voyant  s'allume.
3. Fermez la porte de l'appareil. Le décompte démarre.
 - Lorsque le décompte est terminé, le programme démarre.

Ouverture de la porte au cours du fonctionnement de l'appareil

Si vous ouvrez la porte, l'appareil s'arrête. Lorsque vous refermez la porte, l'appareil reprend là où il a été interrompu.

Annulation du départ différé au cours du décompte

Lorsque vous annulez le départ différé, vous devez régler de nouveau le programme et les options.

1. Appuyez simultanément sur les touches **ECO** et **PRO** et maintenez-les enfoncées jusqu'à ce que le voyant **ECO** s'allume.

Annulation du programme

1. Appuyez simultanément sur les touches **ECO** et **PRO** et maintenez-les enfoncées jusqu'à ce que le voyant **ECO** s'allume.

 Assurez-vous que le distributeur de produit de lavage n'est pas vide avant de démarrer un nouveau programme de lavage.

À la fin du programme

Lorsque le programme est terminé, 0:00 s'affiche.

1. Pour mettre à l'arrêt l'appareil, appuyez sur la touche Marche/Arrêt ou attendez que la fonction Auto Off l'éteigne automatiquement.
2. Fermez le robinet d'eau.

Important

- Attendez que la vaisselle refroidisse avant de la retirer du lave-vaisselle. La vaisselle encore chaude est sensible aux chocs.
- Déchargez d'abord le panier inférieur, puis le panier supérieur.
- Les côtés et la porte de l'appareil peuvent être mouillés. L'acier inoxydable refroidit plus rapidement que la vaisselle.

8. CONSEILS

8.1 Adoucisseur d'eau

L'eau dure contient une grande quantité de minéraux pouvant endommager l'appareil et donner de mauvais résultats de lavage. L'adoucisseur d'eau neutralise ces minéraux.

Le sel régénérant préserve la propreté et le bon état de l'adoucisseur d'eau. Il est important de régler l'adoucisseur d'eau sur un niveau adéquat. Cela garantit que l'adoucisseur d'eau utilise la quantité correcte de sel régénérant et d'eau.

8.2 Chargement des paniers

 Reportez-vous à la brochure fournie pour consulter des exemples de charge des paniers.

- Utilisez uniquement cet appareil pour laver des articles qui peuvent passer au lave-vaisselle.
- Ne mettez pas dans le lave-vaisselle des articles en bois, en corne, en aluminium, en étain et en cuivre.

- Ne placez pas dans l'appareil des objets pouvant absorber l'eau (éponges, chiffons de nettoyage).
- Enlevez les restes d'aliments sur les articles.
- Pour retirer facilement les résidus d'aliments brûlés, faites tremper les plats et les casseroles dans l'eau avant de les placer dans l'appareil.
- Chargez les articles creux (tasses, verres et casseroles) en les retournant.
- La vaisselle et les couverts ne doivent pas être insérés les uns dans les autres ni se chevaucher. Mélangez les cuillères avec d'autres couverts.
- Vérifiez que les verres ne se touchent pas pour éviter qu'ils ne se brisent.
- Placez les petits articles dans le panier à couverts.
- Placez les articles légers dans le panier supérieur. Disposez-les de façon à ce qu'ils ne puissent pas se retourner.
- Assurez-vous que les bras d'aspersion tournent librement avant de lancer un programme.

8.3 Utilisation de sel régénérant, de liquide de rinçage et de produit de lavage

- Utilisez uniquement du sel régénérant, du liquide de rinçage et du produit de lavage conçus pour les lave-vaisselle. D'autres produits peuvent endommager l'appareil.
- Lors de la dernière phase de rinçage, le liquide de rinçage permet de sécher la vaisselle sans laisser de traînées ni de taches.
- Les pastilles de détergent multifonctions contiennent du produit de lava-

ge, du liquide de rinçage et d'autres adjuvants. Assurez-vous que ces pastilles sont adaptées à la dureté de l'eau de votre région. Reportez-vous aux instructions figurant sur l'emballage de ces produits.

- Les tablettes de détergent ne se dissolvent pas complètement durant les programmes courts. Pour éviter que des résidus de produit de lavage ne se déposent sur la vaisselle, nous recommandons d'utiliser des pastilles de détergent avec des programmes longs.



N'utilisez que la quantité nécessaire de produit de lavage. Reportez-vous aux instructions figurant sur l'emballage du produit de lavage.

8.4 Avant le démarrage d'un programme

Assurez-vous que :

- Les filtres sont propres et correctement installés.
- Les bras d'aspersion ne sont pas obstrués.
- La vaisselle est bien positionnée dans les paniers.
- Le programme est adapté au type de vaisselle et au degré de salissure.
- Vous utilisez la bonne quantité de produit de lavage.
- Vous avez utilisé du sel régénérant et du liquide de rinçage (sauf si vous utilisez des pastilles de détergent multifonctions).
- Le bouchon du réservoir de sel régénérant est vissé.

9. ENTRETIEN ET NETTOYAGE



AVERTISSEMENT

Avant toute opération d'entretien, éteignez l'appareil et débranchez la prise secteur.



Les filtres sales et les bras d'aspersion obstrués diminuent les résultats de lavage. Contrôlez-les régulièrement et nettoyez-les si nécessaire.

Veillez vous reporter aux informations suivantes avant de contacter le service après-vente pour résoudre un problème.

Pour certaines anomalies, l'écran affiche un code d'alarme :

- **,10** - L'appareil n'est pas approvisionné en eau.

- **,20** - L'appareil ne se vidange pas.
- **,30** - Le système de sécurité anti-débordement s'est déclenché.



AVERTISSEMENT

Éteignez l'appareil avant de procéder aux vérifications.

| Problème | Solution possible |
|--|---|
| L'appareil ne se met pas en fonctionnement. | Assurez-vous que la fiche du câble d'alimentation est bien insérée dans la prise de courant. |
| | Assurez-vous qu'aucun fusible n'a disjoncté dans la boîte à fusibles. |
| Le programme ne démarre pas. | Vérifiez que la porte de l'appareil est fermée. |
| | Si vous avez sélectionné un départ différé, annulez-le ou attendez la fin du décompte. |
| L'appareil ne se remplit pas d'eau. | Assurez-vous que le robinet d'eau est ouvert. |
| | Assurez-vous que la pression de l'arrivée d'eau n'est pas trop basse. Pour obtenir cette information, contactez votre compagnie des eaux. |
| | Assurez-vous que le robinet d'eau n'est pas obstrué. |
| | Assurez-vous que le filtre du tuyau d'arrivée d'eau n'est pas obstrué. |
| | Assurez-vous que le tuyau d'arrivée d'eau n'est pas tordu ni plié. |
| L'appareil ne vidange pas l'eau. | Assurez-vous que le siphon de l'évier n'est pas obstrué. |
| | Assurez-vous que le tuyau de vidange n'est pas tordu ni plié. |
| Le système de sécurité anti-débordement s'est déclenché. | Fermez le robinet d'eau et contactez le service après-vente. |

Après avoir effectué les vérifications, mettez l'appareil en marche. Le programme reprend là où il s'était interrompu.

Si le problème persiste, contactez le service après-vente.

Si l'écran affiche d'autres codes d'alarme, contactez le service après-vente.

10.1 Si les résultats de lavage et de séchage ne sont pas satisfaisants

Trainées blanchâtres ou pellicules bleuâtres sur les verres et la vaisselle

- La quantité de liquide de rinçage libérée est trop importante. Placez le sélecteur de dosage du liquide de rinçage sur le niveau le plus faible.
- La quantité de produit de lavage est excessive.

Taches et traces de gouttes d'eau sèches sur les verres et la vaisselle

- La quantité de liquide de rinçage libérée n'est pas suffisante. Placez le sélecteur de dosage du liquide de rinçage sur un niveau plus élevé.
- Il se peut que la qualité du produit de lavage soit en cause.

La vaisselle est mouillée

- Le programme ne contient pas de phase de séchage ou une phase de séchage à basse température.
- Le distributeur de liquide de rinçage est vide.
- Il se peut que la qualité du liquide de rinçage soit en cause.
- Il se peut que la qualité des pastilles de détergent multifonctions soit en cause. Essayez une marque différente ou activez le distributeur de liquide de rinçage et utilisez du liquide de rinçage avec les pastilles de détergent multifonctions.





Pour trouver d'autres causes possibles, reportez-vous au chapitre « CONSEILS ».

10.2 Comment activer le distributeur de liquide de rinçage

1. Appuyez sur la touche Marche/Arrêt pour allumer l'appareil. Assurez-vous

que l'appareil est en mode Programmation ; reportez-vous au chapitre « Réglage et départ d'un programme ».

2. Appuyez simultanément sur les touches **ECO** et **PRO** jusqu'à ce que les voyants , **ECO** et **PRO** se mettent à clignoter.
3. Appuyez sur la touche **ECO**.
 - Les voyants  et **PRO** s'éteignent.
 - Le voyant **ECO** continue à clignoter.
 - L'affichage indique le réglage actuel.

0d Distributeur de liquide de rinçage désactivé.

1d Distributeur de liquide de rinçage activé.

4. Appuyez sur **ECO** pour modifier le réglage.
5. Appuyez sur la touche Marche/Arrêt pour éteindre l'appareil et confirmer le réglage.
6. Ajustez la quantité de liquide de rinçage libérée.
7. Remplissez le distributeur de liquide de rinçage.

11. CARACTERISTIQUES TECHNIQUES

| | | |
|-----------------------------|---|--------------------------|
| Dimensions | Largeur / Hauteur / Profondeur (mm) | 596 / 818 - 898 / 555 |
| Branchement électrique | Reportez-vous à la plaque signalétique. | |
| | Tension | 220-240 V |
| | Fréquence | 50 Hz |
| Pression de l'arrivée d'eau | Min. / max. (bar / MPa) | (0.5 / 0.05) / (8 / 0.8) |
| Arrivée d'eau ¹⁾ | Eau froide ou eau chaude ²⁾ | max. 60 °C |
| Capacité | Couverts | 12 |

| | | |
|-------------------------|-----------------|--------|
| Consommation électrique | Mode « Veille » | 0.99 W |
| | Mode « Arrêt » | 0.10 W |

- 1) Raccordez le tuyau d'arrivée d'eau à un robinet fileté (3/4 pouce).
- 2) Si l'eau chaude est produite à partir de sources d'énergie respectueuses de l'environnement (par exemple, panneaux solaires ou énergie éolienne), utilisez une arrivée d'eau chaude afin de réduire la consommation d'énergie.

12. EN MATIÈRE DE PROTECTION DE L'ENVIRONNEMENT

Recyclez les matériaux portant le symbole ♻️. Déposez les emballages dans les conteneurs prévus à cet effet.

Contribuez à la protection de l'environnement et à votre sécurité, recyclez vos produits électriques et

électroniques. Ne jetez pas les appareils portant le symbole 🗑️ avec les ordures ménagères. Emmenez un tel produit dans votre centre local de recyclage ou contactez vos services municipaux.

INHALT

| | |
|--|----|
| 1. SICHERHEITSHINWEISE | 19 |
| 2. GERÄTEBESCHREIBUNG | 21 |
| 3. BEDIENFELD | 21 |
| 4. PROGRAMME | 22 |
| 5. OPTIONEN | 23 |
| 6. VOR DER ERSTEN INBETRIEBNAHME | 24 |
| 7. TÄGLICHER GEBRAUCH | 26 |
| 8. TIPPS UND HINWEISE | 28 |
| 9. REINIGUNG UND PFLEGE | 29 |
| 10. FEHLERSUCHE | 31 |
| 11. TECHNISCHE DATEN | 32 |

FÜR PERFEKTE ERGEBNISSE

Danke, dass Sie sich für dieses AEG Produkt entschieden haben. Wir haben es geschaffen, damit Sie viele Jahre von seiner ausgezeichneten Leistung und den innovativen Technologien, die Ihnen das Leben erleichtern, profitieren können. Es ist mit Funktionen ausgestattet, die in gewöhnlichen Geräten nicht vorhanden sind. Nehmen Sie sich ein paar Minuten Zeit zum Lesen, um seine Vorzüge kennen zu lernen.

Besuchen Sie uns auf unserer Website, um:



Anwendungshinweise, Prospekte, Fehlerbehebungs- und Service-Informationen zu erhalten:

www.aeg.com



Ihr erworbenes Produkt zu registrieren, um den besten Service dafür zu gewährleisten:

www.aeg.com/productregistration



Zubehör, Verbrauchsmaterial und Original-Ersatzteile für Ihr Gerät zu erwerben:

www.aeg.com/shop

KUNDENDIENST UND -BETREUUNG

Bitte verwenden Sie ausschließlich Original-Ersatzteile für Ihre Produkte.

Halten Sie folgende Angaben bereit, wenn Sie sich an den Kundendienst wenden (diese Informationen finden Sie auf dem Typenschild): Modell, Produktnummer (PNC), Seriennummer.



Warnungs-/ Sicherheitshinweise.



Allgemeine Hinweise und Ratschläge



Hinweise zum Umweltschutz

Änderungen vorbehalten.

1. SICHERHEITSHINWEISE

Lesen Sie vor der Montage und dem Gebrauch des Geräts zuerst die Gebrauchsanleitung. Der Hersteller übernimmt keine Verantwortung für Verletzungen und Beschädigungen durch unsachgemäße Montage. Bewahren Sie die Gebrauchsanleitung griffbereit auf.

1.1 Sicherheit von Kindern und schutzbedürftigen Personen



WARNUNG!

Es besteht Erstickungsgefahr, Risiko von Verletzungen oder permanenten Behinderungen.

- Lassen Sie keine Personen (einschließlich Kinder) mit eingeschränkten physischen, sensorischen oder geistigen Fähigkeiten, mangelnder Erfahrung oder mangelndem Wissen dieses Gerät benutzen. Solche Personen müssen von einer Person, die für ihre Sicherheit verantwortlich ist, beaufsichtigt oder bei der Bedienung des Geräts angeleitet werden.
- Kinder dürfen nicht mit dem Gerät spielen.
- Alle Verpackungsmaterialien von Kindern fernhalten.
- Halten Sie alle Reinigungsmittel von Kindern fern.
- Halten Sie Kinder und Haustiere vom geöffneten Gerät fern.

1.2 Montage

- Entfernen Sie das gesamte Verpackungsmaterial.
- Stellen Sie ein beschädigtes Gerät nicht auf und benutzen Sie es nicht.
- Stellen Sie das Gerät nicht an einem Ort auf, an dem die Temperatur unter 0 °C absinken kann, und benutzen Sie das Gerät nicht, wenn die Temperatur unter 0 °C absinkt.
- Halten Sie sich an die mitgelieferte Montageanleitung.
- Stellen Sie sicher, dass das Gerät unter und an angrenzenden sicheren Konstruktionen montiert ist.

Elektrischer Anschluss



WARNUNG!

Brand- und Stromschlaggefahr.

- Das Gerät muss geerdet sein.
- Stellen Sie sicher, dass die elektrischen Daten auf dem Typenschild den Daten Ihrer Stromversorgung entsprechen. Wenden Sie sich andernfalls an eine Elektrofachkraft.
- Das Gerät darf ausschließlich an eine ordnungsgemäß installierte Schutzkontaktsteckdose angeschlossen werden.
- Verwenden Sie keine Mehrfachsteckdosen oder Verlängerungskabel.
- Achten Sie darauf, Netzstecker und Netzkabel nicht zu beschädigen. Falls das Netzkabel des Geräts ersetzt werden muss, lassen Sie dies durch unseren Kundendienst durchführen.
- Stecken Sie den Netzstecker erst nach Abschluss der Montage in die Steckdose. Stellen Sie sicher, dass der Netzstecker nach der Montage noch zugänglich ist.
- Ziehen Sie nicht am Netzkabel, um das Gerät von der Spannungsversorgung zu trennen. Ziehen Sie dazu immer direkt am Netzstecker.
- Fassen Sie das Netzkabel oder den Netzstecker nicht mit nassen Händen an.
- Das Gerät entspricht den EWG-Richtlinien.

Wasseranschluss

- Achten Sie darauf, die Wasserschläuche nicht zu beschädigen.
- Bevor Sie neue oder lange Zeit nicht benutzte Schläuche an das Gerät anschließen, lassen Sie Wasser durch die Schläuche fließen, bis es sauber austritt.
- Achten Sie darauf, dass beim ersten Gebrauch des Geräts keine Undichtheiten vorhanden sind.
- Der Wasserzulaufschlauch verfügt über ein Sicherheitsventil und eine

Ummantelung mit einem innenliegenden Netzkabel.

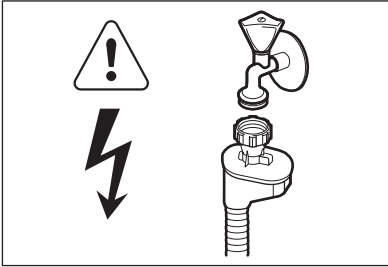

! WARNUNG!
Gefährliche Spannung.

- Ziehen Sie sofort den Netzstecker aus der Steckdose, wenn der Wasserzulaufschlauch beschädigt ist. Wenden Sie sich für den Austausch des Wasserzulaufschlauchs an den Kundendienst.

1.3 Gebrauch

- Dieses Gerät ist für die Verwendung im Haushalt und ähnliche Zwecke vorgesehen, wie z. B.:
 - Personalküchenbereiche in Geschäften, Büros und anderen Arbeitsumfeldern
 - Bauernhöfe
 - Für Gäste in Hotels, Motels und anderen wohnungsähnlichen Räumlichkeiten
 - In Pensionen und vergleichbaren Unterbringungsmöglichkeiten.

! WARNUNG!
Es besteht Verletzungs-, Verbrennungs-, Stromschlag- oder Brandgefahr.

- Nehmen Sie keine technischen Änderungen am Gerät vor.
- Stellen Sie Messer und Besteck mit scharfen Spitzen mit der Spitze nach

unten in den Besteckkorb oder legen Sie sie waagrecht in das Gerät.

- Lassen Sie die Gerätetür nicht ohne Beaufsichtigung offen stehen, damit von der Tür keine Stolpergefahr ausgeht.
- Setzen oder stellen Sie sich nie auf die offene Tür.
- Geschirrspüler-Reinigungsmittel sind gefährlich. Beachten Sie die Sicherheitsanweisungen auf der Reinigungsmittelverpackung.
- Trinken Sie nicht das Wasser aus dem Gerät und verwenden Sie es nicht zum Spielen.
- Nehmen Sie kein Geschirr aus dem Gerät, bevor das Programm beendet ist. Es könnte sich noch Reinigungsmittel auf dem Geschirr befinden.
- Es kann heißer Dampf aus dem Gerät austreten, wenn Sie die Tür während des Ablaufs eines Programms öffnen.
- Platzieren Sie keine entflammaren Produkte oder Gegenstände, die mit entflammaren Produkten benetzt sind, im Gerät, auf dem Gerät oder in der Nähe des Geräts.
- Reinigen Sie das Gerät nicht mit einem Wasser- oder Dampfstrahl.

1.4 Entsorgung

! WARNUNG!
Verletzungs- und Erstickungsgefahr.

- Trennen Sie das Gerät von der Stromversorgung.
- Schneiden Sie das Netzkabel ab, und entsorgen Sie es.
- Entfernen Sie das Türschloss, um zu verhindern, dass sich Kinder oder Haustiere in dem Gerät einschließen.

2. GERÄTEBESCHREIBUNG

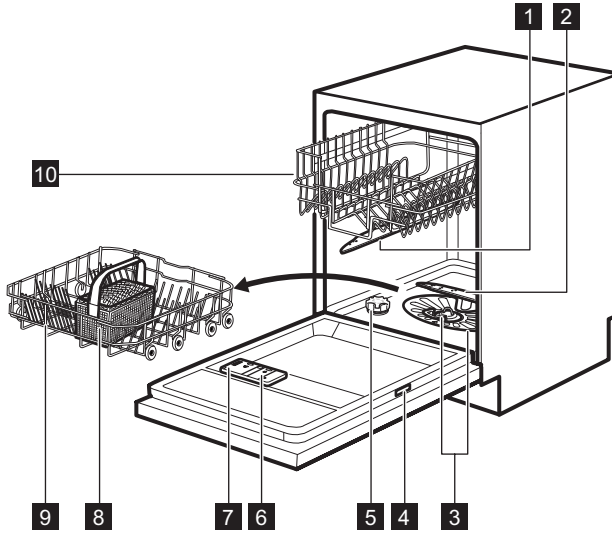

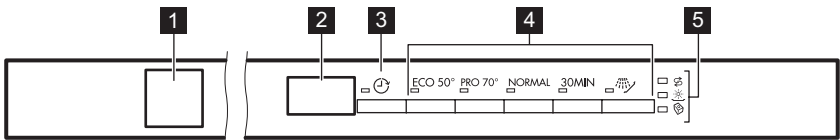

- | | |
|---------------------------|-----------------------------------|
| 1 Oberer Sprüharm | 6 Klarspülmittel-Dosierer |
| 2 Unterer Sprüharm | 7 Reinigungsmittelbehälter |
| 3 Filter | 8 Besteckkorb |
| 4 Typenschild | 9 Unterkorb |
| 5 Salzbehälter | 10 Oberkorb |

3. BEDIENFELD



- | | |
|------------------------------|-----------------------------|
| 1 Taste „Ein/Aus“ | 4 Programmwahltasten |
| 2 Display | 5 Kontrolllampen |
| 3 Taste „Zeitvorwahl“ | |

| Kontrolllampen | Beschreibung |
|---|--|
|  | Kontrolllampe „Salz“. Sie erlischt während des Programmbetriebs. |
|  | Kontrolllampe „Klarspülmittel“. Sie erlischt während des Programmbetriebs. |

| Kontrolllam- pen | Beschreibung |
|---|---------------------------|
|  | Kontrolllampe „Multitab“. |

4. PROGRAMME



| Programm 1) | Verschmut- zungsgrad Beladung | Programm- phasen | Dauer (Min.) | Energie- ver- brauch (kWh) | Wasser (l) |
|---|--|--|-----------------|-------------------------------------|---------------|
| ECO ²⁾ | Normal ver- schmutzt Geschirr und Besteck | Vorspülen Hauptspülgang 50 °C Spülgänge Trocknen | 195 | 1.03 | 11 |
| PRO ³⁾ | Stark ver- schmutzt Geschirr, Be- steck, Töpfe und Pfannen | Vorspülen Hauptspülgang 70 °C Spülgänge Trocknen | 140 - 160 | 1.3 - 1.5 | 13 - 15 |
| NORMA | Normal ver- schmutzt Geschirr und Besteck | Vorspülen Hauptspülgang 65 °C Spülgänge Trocknen | 100 - 110 | 1.2 - 1.6 | 15 - 16 |
| 30MIN ⁴⁾ | Vor kurzem benutztes Ge- schirr Geschirr und Besteck | Hauptspülgang 60 °C Spülgang | 30 | 0.8 | 9 |
|  ⁵⁾ | Alle | Vorspülen | 14 | 0.1 | 4 |

- 1) Druck und Temperatur des Wassers, die Schwankungen in der Stromversorgung, die ausgewählten Optionen und die Geschirrmenge können die Werte verändern.
- 2) Dieses Programm gewährleistet den wirtschaftlichsten Wasser- und Energieverbrauch für normal verschmutztes Geschirr und Besteck. (Dies ist das Standardprogramm für Prüfinstitute.)
- 3) Dieses Programm enthält eine Spülphase mit hoher Temperatur, um hygienischere Spülergebnisse zu liefern. Während der Spülphase wird die Temperatur für 10 bis 14 Minuten auf 70 °C gehalten.
- 4) Mit diesem Programm können Sie vor kurzem benutztes Geschirr spülen. Sie erhalten gute Spülergebnisse in kurzer Zeit.
- 5) Verwenden Sie dieses Programm zum schnellen Abspülen des Geschirrs. Damit wird vermieden, dass sich Essensreste am Geschirr festsetzen und unangenehme Gerüche aus dem Gerät entweichen.
Verwenden Sie für dieses Programm kein Reinigungsmittel.

Informationen für Prüfinstitute

Möchten Sie Informationen zum Leistungstest erhalten, schicken Sie eine E-Mail an: info.test@dishwasher-production.com
Notieren Sie die Produktnummer (PNC), die Sie auf dem Typenschild finden.

5. OPTIONEN

-  Schalten Sie die Optionen vor dem Programmstart ein oder aus. Sie können die Optionen nicht ein- oder ausschalten, wenn ein Programm angelaufen ist.
-  Haben Sie eine oder mehrere Optionen eingeschaltet, prüfen Sie, ob die entsprechenden Kontrolllampen leuchten, bevor Sie das Programm starten.

5.1 Multitab

Schalten Sie diese Option nur ein, wenn Sie Kombi-Reinigungstabletten verwenden.



Mit der Option „Multitab“ wird die Zufuhr von Klarspülmittel und Salz ausgeschaltet. Die entsprechenden Kontrolllampen sind ausgeschaltet. Die Programmdauer kann sich verlängern.

1. Drücken Sie die Taste „Ein/Aus“, um das Gerät einzuschalten.
2. Stellen Sie sicher, dass sich das Gerät im Einstellmodus befindet, siehe Abschnitt „Einstellen und Starten eines Programms“.
3. Tasten **NORMAL** und **30MIN** gleichzeitig drücken.
 - Die Kontrolllampe „Multitab“ leuchtet auf.

Wenn Sie nicht länger Kombi-Reinigungstabletten verwenden, führen Sie die folgenden Schritte aus, bevor Sie ein anderes Reinigungsmittel, ein anderes Klarspülmittel oder ein anderes Geschirrspülsalz verwenden:

1. Stellen Sie den Wasserenthärter auf die höchste Stufe ein.

2. Stellen Sie sicher, dass der Salzbehälter und der Klarspülmittel-Dosierer gefüllt sind.
3. Starten Sie das kürzeste Programm mit einem Spülgang ohne Reinigungsmittel und ohne Geschirr.
4. Stellen Sie den Wasserenthärter entsprechend der Wasserhärte in Ihrem Gebiet ein.
5. Stellen Sie die Menge des Klarspülmittels ein.



 Diese Option lässt sich bei  nicht wählen.

5.2 Signaltöne

Die Signaltöne ertönen im Fall einer Gerätestörung. Es ist nicht möglich, diese Signaltöne auszuschalten.

Es ertönt auch ein Signalton, wenn das Programm beendet ist. Standardmäßig ist dieser Signalton ausgeschaltet, es ist jedoch möglich, ihn einzuschalten.

So schalten Sie den Signalton für das Programmende ein:

1. Drücken Sie die Taste „Ein/Aus“, um das Gerät einzuschalten. Stellen Sie sicher, dass sich das Gerät im Einstellmodus befindet, siehe Abschnitt „Einstellen und Starten eines Programms“.
2. Halten Sie **ECO** und **PRO** gleichzeitig gedrückt, bis die Kontrolllampen , **ECO** und **PRO** blinken.
3. Drücken Sie **PRO**.
 - Die Kontrolllampen  und **ECO** erlöschen.
 - Die Kontrolllampe **PRO** blinkt weiter.

- Im Display wird die aktuelle Einstellung angezeigt.

| | |
|-----------|------------------------------|
| 1b | Signalton ist eingeschaltet. |
| 0b | Signalton ist ausgeschaltet. |

- Drücken Sie **PRO** zur Änderung der Einstellung.
- Drücken Sie die Taste „Ein/Aus“, um das Gerät auszuschalten und die Einstellung zu bestätigen.

6. VOR DER ERSTEN INBETRIEBNAHME

- Prüfen Sie, ob der Wasserenthärter entsprechend der Wasserhärte in Ihrem Gebiet eingestellt ist. Passen Sie die Einstellung bei Bedarf entsprechend an. Wenden Sie sich an das örtliche Wasserversorgungsunternehmen, um die Wasserhärte in Ihrem Gebiet zu erfahren.
- Füllen Sie den Salzbehälter.
- Füllen Sie den Klarspülmittel-Dosierer.
- Drehen Sie den Wasserhahn auf.
- Möglicherweise haben sich im Gerät Rückstände angesammelt. Starten Sie ein Programm, um diese zu entfernen. Verwenden Sie kein Reinigungsmittel und beladen Sie die Körbe nicht.





6.1 Einstellen des Wasserenthärters

| Wasserhärte | | | Wasserenthärter-Einstellung | |
|---------------------------------|-------------------------------------|-----------|-----------------------------|-----------------|
| Deutsche Wasserhärtegrade (°dH) | Französische Wasserhärtegrade (°fH) | mmol/l | Clarke Wasserhärtegrade | Stufe |
| 47 - 50 | 84 - 90 | 8.4 - 9.0 | 58 - 63 | 10 |
| 43 - 46 | 76 - 83 | 7.6 - 8.3 | 53 - 57 | 9 |
| 37 - 42 | 65 - 75 | 6.5 - 7.5 | 46 - 52 | 8 |
| 29 - 36 | 51 - 64 | 5.1 - 6.4 | 36 - 45 | 7 |
| 23 - 28 | 40 - 50 | 4.0 - 5.0 | 28 - 35 | 6 |
| 19 - 22 | 33 - 39 | 3.3 - 3.9 | 23 - 27 | 5 ¹⁾ |
| 15 - 18 | 26 - 32 | 2.6 - 3.2 | 18 - 22 | 4 |
| 11 - 14 | 19 - 25 | 1.9 - 2.5 | 13 - 17 | 3 |
| 4 - 10 | 7 - 18 | 0.7 - 1.8 | 5 - 12 | 2 |
| < 4 | < 7 | < 0.7 | < 5 | 1 ²⁾ |

¹⁾ Werkseinstellung.

²⁾ Verwenden Sie kein Salz bei diesen Werten.

Einstellen der Wasserenthärterstufe

1. Drücken Sie die Taste „Ein/Aus“, um das Gerät einzuschalten. Stellen Sie sicher, dass sich das Gerät im Einstellmodus befindet, siehe Abschnitt „Einstellen und Starten eines Programms“.
 2. Halten Sie **ECO** und **PRO** gleichzeitig gedrückt, bis die Kontrolllampen , **ECO** und **PRO** blinken.
 3. Drücken Sie die Taste .
 - Die Kontrolllampen der Tasten **ECO** und **PRO** erlöschen.
- Die Kontrolllampe der Taste  blinkt weiter.
 - Das Display zeigt die aktuelle Einstellung des Wasserenthärters an, z. B. **5 L** = Wasserhärte 5.
4. Drücken Sie die Taste „“ wiederholt, um die Einstellung zu ändern.
 5. Drücken Sie die Taste „Ein/Aus“, um das Gerät auszuschalten und die Einstellung zu bestätigen.

6.2 Füllen des Salzbehälters

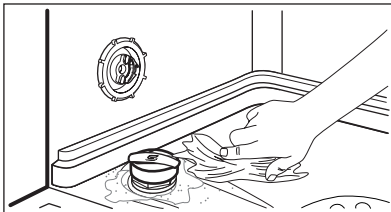
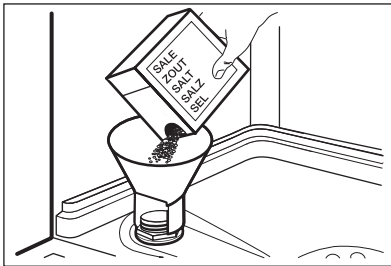

1. Drehen Sie den Deckel gegen den Uhrzeigersinn und öffnen Sie den Salzbehälter.
2. Füllen Sie 1 Liter Wasser in den Salzbehälter (nur beim ersten Mal).
3. Füllen Sie den Salzbehälter mit Geschirrspülsalz.
4. Entfernen Sie das Salz, das sich um die Öffnung des Salzbehälters herum angesammelt hat.
5. Drehen Sie den Deckel im Uhrzeigersinn, um den Salzbehälter zu schließen.



VORSICHT!

Beim Befüllen des Salzbehälters können Wasser und Salz austreten. Korrosionsgefahr. Starten Sie ein Programm, nachdem Sie den Salzbehälter befüllt haben, um die Korrosion zu vermeiden.

6.3 Befüllen des Klarspülmittel-Dosierers

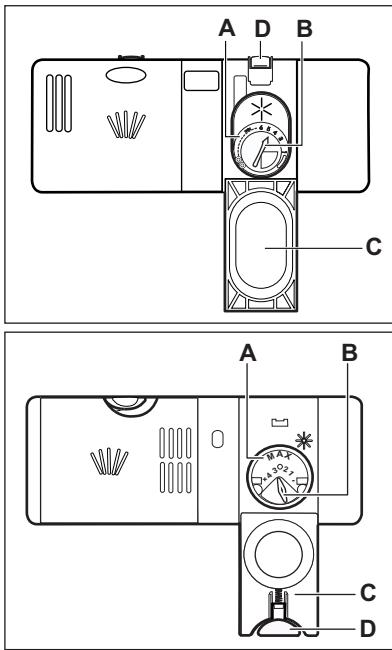

1. Drücken Sie die Entriegelungstaste (D), um den Deckel (C) zu öffnen.
2. Füllen Sie den Klarspülmittel-Dosierer (A) nicht über die Marke „max“ hinaus.
3. Wischen Sie verschüttetes Klarspülmittel mit einem saugfähigen Tuch auf, um zu große Schaumbildung zu vermeiden.
4. Schließen Sie den Deckel. Achten Sie darauf, dass die Entriegelungstaste einrastet.



Sie können den Wahlschalter der Freigabemenge (B) zwischen Position 1 (geringste Menge) und Position 4 oder 6 (größte Menge) einstellen.

7. TÄGLICHER GEBRAUCH

1. Drehen Sie den Wasserhahn auf.
2. Drücken Sie die Taste „Ein/Aus“, um das Gerät einzuschalten. Stellen Sie sicher, dass sich das Gerät im Einstellmodus befindet, siehe Abschnitt „Einstellen und Starten eines Programms“.
 - Füllen Sie den Salzbehälter auf, wenn die Kontrolllampe „Salz“ leuchtet.
 - Leuchtet die Kontrolllampe „Klarspülmittel“, füllen Sie den Klarspülmittel-Dosierer.
3. Beladen Sie die Körbe.
4. Füllen Sie Reinigungsmittel ein.
 - Schalten Sie die Option „Multitab“ ein, wenn Sie Kombi-Reinigungstabletten verwenden.
5. Stellen Sie je nach Beladung und Verschmutzungsgrad das passende Programm ein.

7.1 Verwendung des Reinigungsmittels

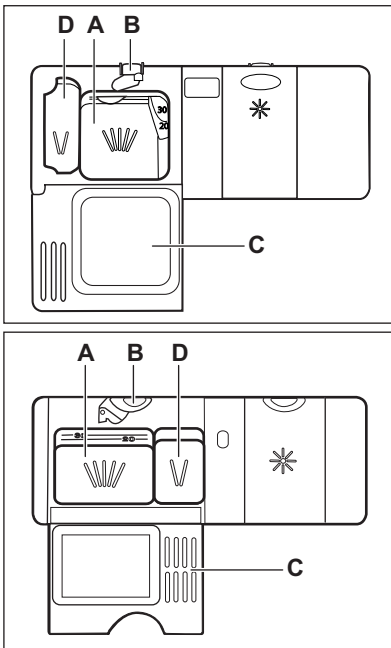

1. Drücken Sie die Entriegelungstaste (B), um den Deckel (C) zu öffnen.
2. Füllen Sie das Reinigungsmittel in den Behälter (A).
3. Wenn das Programm einen Vorspülgang hat, füllen Sie eine kleine Menge Reinigungsmittel in das Fach (D).
4. Wenn Sie Geschirrspüler-Tabs verwenden, legen Sie diese in den Reinigungsmittelbehälter (A).
5. Schließen Sie den Deckel. Achten Sie darauf, dass die Entriegelungstaste einrastet.

7.2 Einstellen und Starten eines Programms

Funktion Auto Off

Um den Energieverbrauch zu reduzieren, wird das Gerät mithilfe dieser Funktion in den folgenden Fällen nach einigen Minuten automatisch ausgeschaltet:

- Wenn Sie zum Starten des Programms die Tür nicht geschlossen haben.
- Wenn das Programm beendet ist.

Einstellmodus

Für einige Einstellungen muss das Gerät im Einstellmodus sein.



Das Gerät befindet sich im Einstellmodus, wenn nach dem Einschalten die Kontrolllampe **ECO** und die Dauer des Programms leuchten.

Wenn im Bedienfeld nicht diese Bedingung angezeigt wird, halten Sie gleichzeitig **ECO** und **PRO** gedrückt, bis die Kontrolllampe **ECO** leuchtet.

Starten eines Programms ohne Zeitvorwahl

1. Öffnen Sie den Wasserhahn.
2. Drücken Sie die Taste „Ein/Aus“, um das Gerät einzuschalten. Die Kontrolllampe für das Programm **ECO** leuchtet auf. Das Display zeigt die Dauer des Programms an.
3. Wählen Sie ein Programm.
 - Wenn Sie das Programm **ECO** starten möchten, schließen Sie die Gerätetür.
 - Möchten Sie ein anderes Programm einstellen, drücken Sie die Taste des entsprechenden Programms. Das Display zeigt die Dauer des Programms an.
4. Schließen Sie die Gerätetür. Das Programm wird gestartet. Die Programmdauer nimmt in Schritten von jeweils 1 Minute ab.

Starten eines Programms mit Zeitvorwahl

1. Wählen Sie das Programm.
2. Drücken Sie die Taste  wiederholt, bis im Display die gewünschte Zeitvorwahl angezeigt wird (zwischen 1 und 24 Stunden).
 - Die Zeitvorwahl wird im Display angezeigt.
 - Die Kontrolllampe „“ leuchtet auf.
3. Schließen Sie die Gerätetür. Der Ablauf der Zeitvorwahl beginnt.
 - Nach Ablauf der Zeitvorwahl wird das Programm gestartet.

Öffnen der Tür während eines laufenden Programms

Wenn Sie die Tür öffnen, unterbricht das Gerät das Programm. Wenn Sie die Tür wieder schließen, läuft das Programm ab dem Zeitpunkt der Unterbrechung weiter.

Abbrechen einer eingestellten Zeitvorwahl während des Countdowns

Wenn Sie die eingestellte Zeitvorwahl abbrechen, müssen das Programm und die Optionen erneut eingestellt werden.

1. Halten Sie die Tasten „**ECO**“ und „**PRO**“ gleichzeitig gedrückt, bis

die Kontrolllampe „**ECO**“ leuchtet.

Beenden des Programms

1. Halten Sie die Tasten „**ECO**“ und „**PRO**“ gleichzeitig gedrückt, bis die Kontrolllampe „**ECO**“ leuchtet.



Bevor Sie ein neues Programm starten, stellen Sie sicher, dass der Reinigungsmittelbehälter gefüllt ist.

Am Programmende

Wenn das Programm beendet ist, wird im Display 0:00 angezeigt.

1. Drücken Sie die Taste „Ein/Aus“ oder warten Sie, bis das Gerät über die Funktion Auto Off automatisch ausgeschaltet wird.
2. Schließen Sie den Wasserhahn.

Wichtig

- Lassen Sie das Geschirr abkühlen, bevor Sie es aus dem Gerät nehmen. Heißes Geschirr ist stoßempfindlich.
- Nehmen Sie das Geschirr zuerst aus dem Unterkorb und dann aus dem Oberkorb.
- An den Innenseiten und an der Tür des Gerätes kann sich Wasser niederschlagen. Edelstahl kühlt schneller ab als Geschirr.

8. TIPPS UND HINWEISE

8.1 Der Wasserenthärter

Hartes Wasser enthält viele Mineralien, die das Gerät beschädigen können und zu schlechten Spülergebnissen führen. Der Wasserenthärter neutralisiert diese Mineralien. Das Geschirrspülsalz hält den Wasserenthärter sauber und in gutem Zustand. Der Wasserenthärter muss unbedingt auf die richtige Stufe eingestellt werden. So stellen Sie sicher, dass der Wasser-

enthärter die richtige Menge Geschirrspülsalz und Wasser verwendet.

8.2 Beladen der Körbe



Beispiele für die Beladung der Körbe finden Sie in der mitgelieferten Broschüre.

- Spülen Sie im Gerät nur spülmaschinenfestes Geschirr.

- Spülen Sie im Gerät keine Geschirrtteile aus Holz, Horn, Aluminium, Zinn oder Kupfer.
 - Spülen Sie in diesem Gerät keine Gegenstände, die Wasser aufnehmen können (Schwämme, Geschirrtücher, usw.).
 - Entfernen Sie Speisereste vom Geschirr.
 - Um eingebrannte Essensreste leicht zu beseitigen, weichen Sie diese ein, bevor Sie das Kochgeschirr in das Gerät stellen.
 - Ordnen Sie hohle Gefäße (z. B. Tassen, Gläser, Pfannen) mit der Öffnung nach unten ein.
 - Stellen Sie sicher, dass Geschirr und Besteck nicht aneinander haften. Mischen Sie Löffel mit anderem Besteck.
 - Achten Sie darauf, dass Gläser einander nicht berühren.
 - Ordnen Sie kleine Gegenstände in den Besteckkorb ein.
 - Ordnen Sie leichte Gegenstände im Oberkorb an. Achten Sie darauf, dass diese nicht verrutschen können.
 - Vergewissern Sie sich, dass sich die Sprüharme ungehindert bewegen können, bevor Sie ein Programm starten.
- Kombi-Reinigungstabletten enthalten Reinigungsmittel, Klarspülmittel und andere Zusätze. Achten Sie darauf, dass die Tabletten der Wasserhärte in Ihrer Region entsprechen. Beachten Sie die Anweisungen auf der Reinigungsmittelverpackung.
 - Geschirrspüler-Tabs lösen sich bei kurzen Programmen nicht vollständig auf. Wir empfehlen, die Tabletten nur mit langen Programmen zu verwenden, damit keine Reinigungsmittel-Rückstände auf dem Geschirr zurückbleiben.



Verwenden Sie nicht mehr als die angegebene Reinigungsmittelmenge. Siehe hierzu die Angaben auf der Reinigungsmittelverpackung.

8.4 Vor dem Starten eines Programms

Kontrollieren Sie folgende Punkte:

- Die Filter sind sauber und ordnungsgemäß eingesetzt.
- Die Sprüharme sind nicht verstopft.
- Die Geschirrtteile sind richtig in den Körben angeordnet.
- Das Programm eignet sich für die Beladung und den Verschmutzungsgrad.
- Die Reinigungsmittelmenge stimmt.
- Geschirrspülsalz und Klarspülmittel sind vorhanden (außer Sie verwenden Kombi-Reinigungstabletten).
- Der Deckel des Salzbehälters ist fest geschlossen.

8.3 Verwendung von Salz, Klarspülmittel und Reinigungsmittel

- Verwenden Sie nur Salz, Klarspülmittel und Reinigungsmittel für Geschirrspüler. Andere Produkte können das Gerät beschädigen.
- Das Klarspülmittel lässt das Geschirr während der letzten Spülphase ohne Streifen und Flecken trocknen.

9. REINIGUNG UND PFLEGE



WARNUNG!

Schalten Sie vor Reinigungsarbeiten immer das Gerät aus und ziehen Sie den Netzstecker aus der Steckdose.



Verschmutzte Filter und verstopfte Sprüharme beeinträchtigen das Spülergebnis. Prüfen Sie die Filter regelmäßig und reinigen Sie diese, falls nötig.

9.1 Reinigen der Filter

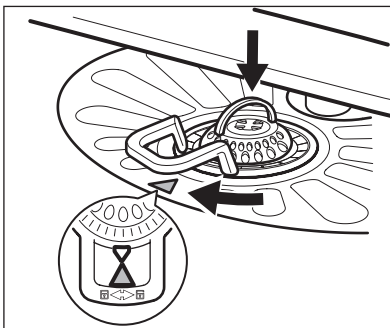
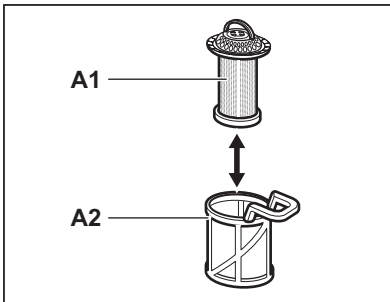
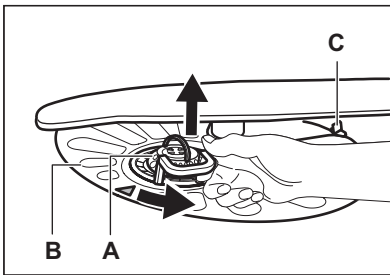

1. Drehen Sie den Filter **(A)** nach links und nehmen Sie ihn heraus.
 2. Um den Filter **(A)** auseinanderzubauen, ziehen Sie **(A1)** und **(A2)** auseinander.
 3. Nehmen Sie den Filter **(B)** heraus.
 4. Reinigen Sie die Filter mit Wasser.
 5. Prüfen Sie, bevor Sie den Filter **(B)** wieder einsetzen, dass sich keine Lebensmittelreste oder Verschmutzungen in oder um den Rand der Wanne befinden.
 6. Stellen Sie sicher, dass der Filter **(B)** korrekt unter den beiden Führungen **(C)** eingesetzt wurde.
 7. Bauen Sie den Filter **(A)** zusammen und setzen Sie ihn wieder in den Filter **(B)** ein. Drehen Sie ihn nach rechts, bis er einrastet.
- i** Eine falsche Anordnung der Filter führt zu schlechten Spülergebnissen und kann das Gerät beschädigen.

9.2 Reinigen der Sprüharme

Bauen Sie die Sprüharme nicht aus. Falls die Löcher in den Sprüharmen verstopft sind, reinigen Sie sie mit einem dünnen spitzen Gegenstand.

9.3 Reinigen der Außenseiten

Reinigen Sie das Gerats mit einem weichen, feuchten Tuch.

Verwenden Sie ausschließlich Neutralreiniger. Benutzen Sie keine Scheuermittel, scheuernde Reinigungsschwammchen oder Losungsmittel.

10. FEHLERSUCHE

Das Gerät startet nicht oder bleibt während des Betriebs stehen. Prüfen Sie, ob Sie die Störung mit den folgenden Hinweisen selbst beheben können, bevor Sie den Kundendienst rufen.

Bei manchen Störungen zeigt das Display einen Alarmcode an:

- **,10** - Es läuft kein Wasser in das Gerät.

- **,20** - Das Gerät pumpt das Wasser nicht ab.
- **,30** - Die Aquasafe-Einrichtung ist ausgelöst.



WARNUNG!

Schalten Sie das Gerät aus, bevor Sie die Überprüfungen vornehmen.

| Problem | Mögliche Abhilfe |
|--|--|
| Das Gerät lässt sich nicht einschalten. | Überprüfen Sie, ob der Netzstecker in die Netzsteckdose eingesteckt ist. |
| | Überprüfen Sie, ob die Sicherung im Sicherungskasten nicht ausgelöst hat. |
| Das Programm startet nicht. | Überprüfen Sie, ob die Gerätetür geschlossen ist. |
| | Wenn die Zeitvorwahl eingestellt ist, brechen Sie die Einstellung ab oder warten Sie das Ende des Countdowns ab. |
| Es läuft kein Wasser in das Gerät. | Überprüfen Sie, ob der Wasserhahn geöffnet ist. |
| | Überprüfen Sie, ob der Wasserdruck nicht zu niedrig ist. Um diese Information zu erhalten, wenden Sie sich an Ihren Wasserversorger. |
| | Überprüfen Sie, ob der Wasserhahn nicht verstopft ist. |
| | Überprüfen Sie, ob der Filter im Zulaufschlauch nicht verstopft ist. |
| | Überprüfen Sie, ob der Zulaufschlauch nicht eingeklemmt oder geknickt ist. |
| Das Gerät pumpt das Wasser nicht ab. | Überprüfen Sie, ob der Siphon der Spüle nicht verstopft ist. |
| | Überprüfen Sie, ob der Ablaufschlauch nicht eingeklemmt oder geknickt ist. |
| Das Aqua-Control-System ist eingeschaltet. | Drehen Sie den Wasserhahn zu und wenden Sie sich an den Kundendienst. |

Schalten Sie das Gerät nach der Überprüfung wieder ein. Das Programm wird an der Stelle fortgesetzt, an der es unterbrochen wurde.

Tritt das Problem erneut auf, wenden Sie sich an den Kundendienst.

Werden andere Alarmcodes im Display angezeigt, wenden Sie sich an den Kundendienst.

10.1 Die Spül- und Trocknungsergebnisse sind nicht zufriedenstellend.

Weißer Streifen oder blauer schimmernder Belag auf Gläsern und Geschirr

- Die zugegebene Klarspülmittelmenge ist zu hoch. Stellen Sie den Dosierwähler für Klarspülmittel niedriger ein.
- Die Reinigungsmittelmenge ist zu hoch.

Wasserflecken und andere Flecken auf Gläsern und Geschirr

- Die zugegebene Klarspülmittelmenge ist zu niedrig. Stellen Sie den Dosierwähler für Klarspülmittel höher ein.
- Die Ursache kann in der Qualität des Reinigungsmittels liegen.



Das Geschirr ist noch nass.

- Das Programm enthält keine Trocknungsphase oder eine Trocknungsphase mit niedriger Temperatur.
- Der Klarspülmittel-Dosierer ist leer.
- Die Ursache kann in der Qualität des Klarspülmittels liegen.
- Die Ursache kann in der Qualität der Kombi-Reinigungstablette liegen. Probieren Sie eine andere Marke aus oder schalten Sie den Klarspülmittel-Dosierer ein und verwenden Sie ihn zusammen mit den Kombi-Reinigungstabletten.



Mögliche andere Ursachen finden Sie unter „Tipps und Hinweise“.

10.2 Einschalten des Klarspülmittel-Dosierers

1. Drücken Sie die Taste „Ein/Aus“, um das Gerät einzuschalten. Stellen Sie sicher, dass sich das Gerät im Einstellmodus befindet, siehe Abschnitt „Einstellen und Starten eines Programms“.
2. Halten Sie **ECO** und **PRO** gleichzeitig gedrückt, bis die Kontrolllampen , **ECO** und **PRO** blinken.
3. Drücken Sie **ECO**.
 - Die Kontrolllampen  und **PRO** erlöschen.
 - Die Anzeige **ECO** blinkt weiter.
 - Im Display wird die aktuelle Einstellung angezeigt.

| | |
|---|--|
|  | Der Klarspülmittel-Dosierer ist ausgeschaltet. |
|---|--|

| | |
|---|--|
|  | Der Klarspülmittel-Dosierer ist eingeschaltet. |
|---|--|

4. Drücken Sie „**ECO**“ zur Änderung der Einstellung.
5. Drücken Sie die Taste „Ein/Aus“, um das Gerät auszuschalten und die Einstellung zu bestätigen.
6. Stellen Sie die Menge des Klarspülmittels ein.
7. Füllen Sie den Klarspülmittel-Dosierer.

11. TECHNISCHE DATEN

| | | |
|--------------------------------|-------------------------------------|--------------------------|
| Abmessungen | Breite / Höhe / Tiefe (mm) | 596 / 818 - 898 / 555 |
| Elektrischer Anschluss | Siehe Typenschild. | |
| | Spannung | 220-240 V |
| | Frequenz | 50 Hz |
| Wasserdruck | Min. / max. (bar / MPa) | (0.5 / 0.05) / (8 / 0.8) |
| Wasserversorgung ¹⁾ | Kalt- oder Warmwasser ²⁾ | max. 60 °C |
| Fassungsvermögen | Gedecke | 12 |

| | | |
|-------------------|-----------------|--------|
| Leistungsaufnahme | Unausgeschaltet | 0.99 W |
| | Ausgeschaltet | 0.10 W |

- 1) Schließen Sie den Zulaufschlauch an einen Wasserhahn mit einem 3/4"-Außengewinde an.
- 2) Wenn Sie Heißwasser mit umweltfreundlichen, alternativen Energiequellen (z. B. Solaranlagen oder Windkraft) aufbereiten, können Sie durch den Anschluss des Geräts an die Heißwasserversorgung Energie sparen.

12. UMWELTTIPPS

Recyceln Sie Materialien mit dem Symbol ♻️. Entsorgen Sie die Verpackung in den entsprechenden Recyclingbehältern.
Recyceln Sie zum Umwelt- und Gesundheitsschutz elektrische und

elektronische Geräte. Entsorgen Sie Geräte mit diesem Symbol 🗑️ nicht mit dem Hausmüll. Bringen Sie das Gerät zu Ihrer örtlichen Sammelstelle oder wenden Sie sich an Ihr Gemeindeamt.

ΠΕΡΙΕΧΟΜΕΝΑ

| | |
|------------------------------|----|
| 1. ΟΔΗΓΙΕΣ ΓΙΑ ΤΗΝ ΑΣΦΑΛΕΙΑ | 35 |
| 2. ΠΕΡΙΓΡΑΦΗ ΠΡΟΪΟΝΤΟΣ | 37 |
| 3. ΠΙΝΑΚΑΣ ΧΕΙΡΙΣΤΗΡΙΩΝ | 37 |
| 4. ΠΡΟΓΡΑΜΜΑΤΑ | 38 |
| 5. ΕΠΙΛΟΓΕΣ | 39 |
| 6. ΠΡΙΝ ΑΠΟ ΤΗΝ ΠΡΩΤΗ ΧΡΗΣΗ | 40 |
| 7. ΚΑΘΗΜΕΡΙΝΗ ΧΡΗΣΗ | 42 |
| 8. ΥΠΟΔΕΙΞΕΙΣ ΚΑΙ ΣΥΜΒΟΥΛΕΣ | 44 |
| 9. ΦΡΟΝΤΙΔΑ ΚΑΙ ΚΑΘΑΡΙΣΜΑ | 45 |
| 10. ΑΝΤΙΜΕΤΩΠΙΣΗ ΠΡΟΒΛΗΜΑΤΩΝ | 46 |
| 11. ΤΕΧΝΙΚΑ ΣΤΟΙΧΕΙΑ | 48 |

ΓΙΑ ΑΡΙΣΤΑ ΑΠΟΤΕΛΕΣΜΑΤΑ

Σας ευχαριστούμε που επιλέξατε αυτό το προϊόν της AEG. Το σχεδιάσαμε για να σας παρέχει άψογη απόδοση για πολλά χρόνια, με πρωτοποριακές τεχνολογίες που θα κάνουν τη ζωή σας πιο απλή και με χαρακτηριστικά που ενδεχομένως δεν θα βρείτε σε κοινές συσκευές. Σας παρακαλούμε να αφιερώσετε λίγα λεπτά και να διαβάσετε τις οδηγίες, ώστε να διασφαλίσετε την καλύτερη δυνατή χρήση της συσκευής σας.

Επισκεφθείτε την ιστοσελίδα μας για να:



βρείτε υποδείξεις χρήσης, φυλλάδια, συμβουλές για την επίλυση προβλημάτων, πληροφορίες συντήρησης:
www.aeg.com



καταχωρήσετε το προϊόν σας, ώστε να έχετε καλύτερο σέρβις:
www.aeg.com/productregistration



αγοράσετε εξαρτήματα, αναλώσιμα και γνήσια ανταλλακτικά για τη συσκευή σας:
www.aeg.com/shop

ΥΠΟΣΤΗΡΙΞΗ ΠΕΛΑΤΩΝ ΚΑΙ ΣΕΡΒΙΣ

Συνιστάται η χρήση γνήσιων ανταλλακτικών.

Όταν επικοινωνείτε με το σέρβις, βεβαιωθείτε ότι έχετε διαθέσιμα τα ακόλουθα στοιχεία. Τα στοιχεία αυτά θα τα βρείτε στην πινακίδα τεχνικών χαρακτηριστικών. Μοντέλο, Κωδ. προϊόντος (PNC), Αριθμός σειράς.



Προειδοποίηση / Προσοχή - Πληροφορίες ασφαλείας.



Γενικές πληροφορίες και συμβουλές



Περιβαλλοντικές πληροφορίες

Υπόκειται σε αλλαγές χωρίς προειδοποίηση.

1. ΟΔΗΓΙΕΣ ΓΙΑ ΤΗΝ ΑΣΦΑΛΕΙΑ

Πριν από την εγκατάσταση και τη χρήση της συσκευής, διαβάστε προσεκτικά τις παρεχόμενες οδηγίες. Ο κατασκευαστής δεν ευθύνεται αν προκληθεί τραυματισμός ή ζημιά από λανθασμένη εγκατάσταση και χρήση. Να φυλάσσετε πάντα αυτές τις οδηγίες μαζί με τη συσκευή για μελλοντική αναφορά.

1.1 Ασφάλεια παιδιών και ευπαθών ατόμων



ΠΡΟΕΙΔΟΠΟΙΗΣΗ

Κίνδυνος ασφυξίας, τραυματισμού ή μόνιμης αναπηρίας.

- Μην επιτρέψετε σε παιδιά και σε άτομα με μειωμένες σωματικές, αισθητήριες ή πνευματικές ικανότητες ή έλλειψη εμπειρίας και γνώσης να χρησιμοποιούν τη συσκευή. Η χρήση της συσκευής από τα εν λόγω άτομα πρέπει να γίνεται μόνο υπό την επίτηρηση ή την καθοδήγηση του ατόμου που είναι υπεύθυνο για την ασφάλειά τους.
- Μην αφήνετε τα παιδιά να παίζουν με τη συσκευή.
- Φυλάσσετε όλα τα υλικά συσκευασίας μακριά από τα παιδιά.
- Φυλάσσετε όλα τα απορρυπαντικά μακριά από τα παιδιά.
- Κρατάτε τα παιδιά και τα κατοικίδια ζώα μακριά από την πόρτα της συσκευής όταν αυτή είναι ανοιχτή.

1.2 Εγκατάσταση

- Αφαιρέστε όλα τα υλικά της συσκευασίας.
- Εάν η συσκευή έχει υποστεί ζημιά, μην προβείτε σε εγκατάσταση ή χρήση της.
- Μην εγκαθιστάτε και μη χρησιμοποιείτε τη συσκευή σε χώρο με θερμοκρασία χαμηλότερη από 0 °C.
- Ακολουθείτε τις οδηγίες εγκατάστασης που παρέχονται με τη συσκευή.
- Βεβαιωθείτε ότι οι κατασκευές κάτω ή δίπλα από τις οποίες εγκαθίσταται η συσκευή είναι ασφαλείς.

Ηλεκτρική σύνδεση



ΠΡΟΕΙΔΟΠΟΙΗΣΗ

Κίνδυνος πυρκαγιάς και ηλεκτροπληξίας.

- Η συσκευή πρέπει να είναι γειωμένη.
- Βεβαιωθείτε ότι οι πληροφορίες σχετικά με το ηλεκτρικό ρεύμα στην πινακίδα τεχνικών χαρακτηριστικών συμφωνούν με την παροχή ρεύματος. Εάν δεν συμφωνούν, επικοινωνήστε με ηλεκτρολόγο.
- Χρησιμοποιείτε πάντα μια σωστά εγκατεστημένη πρίζα με προστασία κατά της ηλεκτροπληξίας.
- Μη χρησιμοποιείτε πολύπριζα και μπαλαντζές.
- Προσέχετε να μην προκληθεί ζημιά στο φως τροφοδοσίας και το καλώδιο ρεύματος. Σε περίπτωση που πρέπει να αντικατασταθεί το καλώδιο τροφοδοσίας της συσκευής, η αντικατάσταση πρέπει να γίνει από το κέντρο σέρβις.
- Συνδέστε το φως τροφοδοσίας στην πρίζα μόνον αφού έχει ολοκληρωθεί η εγκατάσταση. Μετά την εγκατάσταση, βεβαιωθείτε ότι είναι δυνατή η πρόσβαση στο φως τροφοδοσίας.
- Μην τραβάτε το καλώδιο τροφοδοσίας για να αποσυνδέσετε τη συσκευή. Τραβήτε πάντα το φως τροφοδοσίας.
- Μην αγγίζετε το καλώδιο ρεύματος ή το φως τροφοδοσίας με βρεγμένα χέρια.
- Η συσκευή αυτή συμμορφώνεται με τις Οδηγίες της ΕΟΚ.

Σύνδεση νερού

- Προσέχετε να μην προκληθεί ζημιά στους σωλήνες νερού.
- Πριν συνδέσετε τη συσκευή σε καινούργιους σωλήνες ή σωλήνες που δεν έχουν χρησιμοποιηθεί για πολύ καιρό, αφήστε το νερό να τρέξει μέχρι να καθαρίσει.
- Κατά την πρώτη χρήση της συσκευής, βεβαιωθείτε ότι δεν υπάρχουν διαρροές.
- Ο σωλήνας παροχής νερού διαθέτει βαλβίδα ασφαλείας και μανδύα με εσωτερικό καλώδιο ρεύματος.

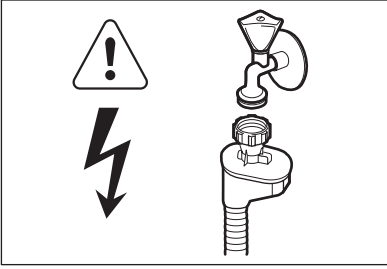

ΠΡΟΕΙΔΟΠΟΙΗΣΗ

Επικίνδυνη τάση.

- Αν ο σωλήνας παροχής νερού υποστεί ζημιά, αποσυνδέστε αμέσως το φινι τροφοδοσίας από την πρίζα. Επικοινωνήστε με το Σέρβις για να αντικαταστήσετε το σωλήνα παροχής νερού.

1.3 Χρήση

- Αυτή η συσκευή προορίζεται για οικιακή χρήση και παρόμοιες εφαρμογές, όπως:
 - Σε χώρους κουζίνας προσωπικού σε καταστήματα, γραφεία και άλλα εργασιακά περιβάλλοντα
 - Αγροικίες
 - Από πελάτες σε ξενοδοχεία, μοτέλ και άλλα περιβάλλοντα στέγασης
 - Πανσιόν (για ύπνο και πρωινό).



ΠΡΟΕΙΔΟΠΟΙΗΣΗ

Κίνδυνος τραυματισμού, εγκαυμάτων, ηλεκτροπληξίας ή πυρκαγιάς.

- Μην αλλάζετε τις προδιαγραφές αυτής της συσκευής.
- Τα μαχαιροπίρουνα και λοιπά αντικείμενα με αιχμηρά άκρα πρέπει να τοποθετούνται με τη μύτη προς τα κάτω ή

σε οριζόντια θέση στο καλάθι για μαχαιροπίρουνα.

- Μην αφήνετε την πόρτα της συσκευής ανοιχτή χωρίς επιτήρηση καθώς μπορεί να πέσετε επάνω της.
- Μην κάθεστε ή ακουμπάτε στην πόρτα της συσκευής όταν είναι ανοικτή.
- Τα απορρυπαντικά των πλυντηρίων πιάτων είναι επικίνδυνα. Ακολουθείτε τις οδηγίες ασφαλείας που παρέχονται στη συσκευασία του απορρυπαντικού.
- Μην πίνετε και μην παίζετε με το νερό της συσκευής.
- Μην αφαιρείτε τα πιάτα από τη συσκευή πριν από την ολοκλήρωση του προγράμματος. Ενδέχεται να υπάρχει απορρυπαντικό στα πιάτα.
- Εάν ανοίξετε την πόρτα όταν βρίσκεται σε εξέλιξη κάποιο πρόγραμμα, μπορεί να διαφύγει καυτός ατμός από τη συσκευή.
- Μην τοποθετείτε μέσα, κοντά ή επάνω στη συσκευή εύφλεκτα αντικείμενα ή αντικείμενα εμποτισμένα με εύφλεκτα υλικά.
- Μη χρησιμοποιείτε ψεκασμό με νερό ή ατμό για το καθάρισμα της συσκευής.

1.4 Απόρριψη



ΠΡΟΕΙΔΟΠΟΙΗΣΗ

Κίνδυνος τραυματισμού ή ασφυξίας.

- Αποσυνδέστε τη συσκευή από την παροχή ρεύματος.
- Κόψτε το καλώδιο ρεύματος και απορρίψτε το.
- Αφαιρέστε το μάνταλο της πόρτας για να αποτραπεί ο εγκλεισμός παιδιών ή ζώων μέσα στη συσκευή.

2. ΠΕΡΙΓΡΑΦΗ ΠΡΟΪΟΝΤΟΣ

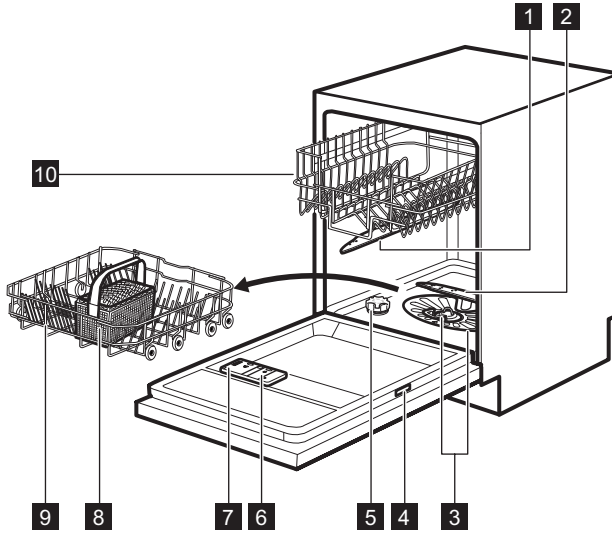

1 Επάνω εκτοξευτήρας νερού

2 Κάτω εκτοξευτήρας νερού

3 Φίλτρα

4 Πινακίδα τεχνικών χαρακτηριστικών

5 Θήκη αλατιού

6 Θήκη λαμπρυντικού

7 Θήκη απορρυπαντικού

8 Καλάθι για μαχαιροπήρουνα

9 Κάτω καλάθι

10 Επάνω καλάθι

3. ΠΙΝΑΚΑΣ ΧΕΙΡΙΣΤΗΡΙΩΝ

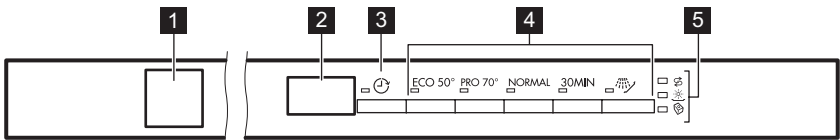

1 Κομπι ενεργοποίησης/απενεργοποίησης

2 Οθόνη

3 Κομπι καθυστέρησης έναρξης

4 Κομπιά επιλογής προγράμματος

5 Ενδείξεις

| Ενδείξεις | Περιγραφή |
|-----------|---|
| | Ένδειξη αλατιού. Είναι πάντα σβηστή κατά τη διάρκεια λειτουργίας του προγράμματος. |
| | Ένδειξη λαμπρυντικού. Είναι πάντα σβηστή κατά τη διάρκεια λειτουργίας του προγράμματος. |

| Ενδείξεις | Περιγραφή |
|---|-------------------|
|  | Ένδειξη Multitab. |

4. ΠΡΟΓΡΑΜΜΑΤΑ

| Πρόγραμμα ¹⁾ | Βαθμός λερωμάτος Τύπος φορτίου | Φάσεις προγράμματος | Διάρκεια (λεπτά) | Κατανάλωση (kWh) | Νερό (l) |
|---|--|---|------------------|------------------|----------|
| ECO ²⁾ | Κανονικά λερωμένα Πιάτα και μαχαιροπίρουνα | Πρόπλυση Πλύση στους 50 °C Ξεβγάλματα Στέγνωμα | 195 | 1.03 | 11 |
| PRO ³⁾ | Πολύ λερωμένα Πιάτα, μαχαιροπίρουνα, μαγειρικά σκεύη | Πρόπλυση Πλύση στους 70 °C Ξεβγάλματα Στέγνωμα | 140 - 160 | 1.3 - 1.5 | 13 - 15 |
| NORMA | Κανονικά λερωμένα Πιάτα και μαχαιροπίρουνα | Πρόπλυση Πλύση στους 65 °C Ξεβγάλματα Στέγνωμα | 100 - 110 | 1.2 - 1.6 | 15 - 16 |
| 30MIN ⁴⁾ | Φρεσκολερωμένα Πιάτα και μαχαιροπίρουνα | Πλύση στους 60 °C Ξέβγαλμα | 30 | 0.8 | 9 |
|  ⁵⁾ | Κάθε τύπος | Πρόπλυση | 14 | 0.1 | 4 |

1) Οι τιμές μπορεί να μεταβληθούν ανάλογα με την πίεση και τη θερμοκρασία του νερού, τις διακυμάνσεις στην ηλεκτρική τροφοδοσία, τις επιλογές και την ποσότητα των πιάτων.

2) Με το πρόγραμμα αυτό, έχετε την πλέον αποτελεσματική χρήση νερού και κατανάλωση ενέργειας για κανονικά λερωμένα πιάτα και μαχαιροπίρουνα. (Αυτό είναι το κανονικό πρόγραμμα για τα ινστιτούτα δοκιμών.)

3) Αυτό το πρόγραμμα διαθέτει μια φάση ξεβγάλματος σε υψηλή θερμοκρασία για καλύτερα αποτελέσματα υγιεινής. Κατά τη φάση του ξεβγάλματος, η θερμοκρασία παραμένει στους 70 °C για 10 έως 14 λεπτά.

4) Με το πρόγραμμα αυτό, μπορείτε να πλύνετε ένα φρεσκολερωμένο φορτίο. Παρέχει καλά αποτελέσματα πλύσης σε σύντομο χρονικό διάστημα.

5) Χρησιμοποιήστε αυτό το πρόγραμμα για ένα σύντομο ξέβγαλμα των πιάτων. Αποτρέπει να κολλήσουν τα υπολείμματα τροφών στα πιάτα και να αναδύονται δυσάρεστες οσμές από τη συσκευή.

Μη χρησιμοποιείτε απορρυπαντικό με αυτό το πρόγραμμα.

Πληροφορίες για ινστιτούτα δοκιμών

Για όλες τις απαραίτητες πληροφορίες σχετικά με τη δοκιμή απόδοσης, αποστείλετε ένα email στη διεύθυνση:

info.test@dishwasher-production.com



Καταγράψτε τον κωδικό προϊόντος (PNC) που βρίσκεται στην πινακίδα τεχνικών χαρακτηριστικών.

5. ΕΠΙΛΟΓΕΣ

 Ενεργοποιήστε ή απενεργοποιήστε τις επιλογές πριν την έναρξη ενός προγράμματος πλύσης. Δεν μπορείτε να ενεργοποιήσετε ή να απενεργοποιήσετε τις επιλογές όταν το πρόγραμμα πλύσης βρίσκεται σε λειτουργία.

 Αν μία ή περισσότερες επιλογές έχουν ρυθμιστεί, βεβαιωθείτε ότι έχουν ανάψει οι σχετικές ενδείξεις πριν την έναρξη του προγράμματος.

2. Βεβαιωθείτε ότι η θήκη αλατιού και η θήκη λαμπρυντικού είναι γεμάτες.
3. Ξεκινήστε το πιο σύντομο πρόγραμμα με μια φάση ξεβγάλματος, χωρίς απορρυπαντικό και χωρίς πιάτα.
4. Ρυθμίστε τον αποσκληρυντή νερού σύμφωνα με τη σκληρότητα του νερού της περιοχής σας.
5. Ρυθμίστε την ποσότητα λαμπρυντικού που αποδεσμεύεται.

 Η επιλογή αυτή δεν είναι συμβατή με το πρόγραμμα .

5.1 Multitab

Ενεργοποιήστε αυτή την επιλογή μόνον όταν χρησιμοποιείτε τις ταμπλέτες απορρυπαντικού 3 σε 1.

Η επιλογή αυτή απενεργοποιεί τη ροή του λαμπρυντικού και του αλατιού. Οι σχετικές ενδείξεις σβήνουν.

Η διάρκεια του προγράμματος μπορεί να αυξηθεί.

1. Πιέστε το κουμπί ενεργοποίησης/απενεργοποίησης για να ενεργοποιήσετε τη συσκευή.
2. Βεβαιωθείτε ότι η συσκευή βρίσκεται σε κατάσταση ρύθμισης. Ανατρέξτε στην ενότητα «Ρύθμιση και έναρξη ενός προγράμματος».
3. Πιέστε ταυτόχρονα τα κουμπιά **NORMAL** και **30MIN**.
 - Ανάβει η ένδειξη Multitab.



Εάν σταματήσετε να χρησιμοποιείτε τις ταμπλέτες απορρυπαντικού 3 σε 1, αρχίσετε να χρησιμοποιείτε ξεχωριστό απορρυπαντικό, λαμπρυντικό και αλάτι πλυντηρίου πιάτων, ακολουθήστε τα παρακάτω βήματα:

1. Ρυθμίστε τον αποσκληρυντή νερού στο υψηλότερο επίπεδο.

5.2 Ηχητικά σήματα

Τα ηχητικά σήματα λειτουργούν όταν η συσκευή παρουσιάζει κάποια δυσλειτουργία. Δεν είναι δυνατή η απενεργοποίηση αυτού του ηχητικού σήματος. Υπάρχει επίσης ένα ηχητικό σήμα το οποίο λειτουργεί όταν ολοκληρωθεί το πρόγραμμα. Βάσει προεπιλογής, αυτό το ηχητικό σήμα είναι απενεργοποιημένο, αλλά μπορείτε να το ενεργοποιήσετε.

Πώς να ενεργοποιήσετε το ηχητικό σήμα για το τέλος του προγράμματος

1. Πιέστε το κουμπί ενεργοποίησης/απενεργοποίησης για να ενεργοποιήσετε τη συσκευή. Βεβαιωθείτε ότι η συσκευή βρίσκεται σε κατάσταση ρύθμισης. Ανατρέξτε στην ενότητα «Ρύθμιση και έναρξη ενός προγράμματος».
2. Πιέστε ταυτόχρονα και παρατεταμένα τα κουμπιά **ECO** και **PRO**, μέχρι να αρχίσουν να αναβοσβήνουν οι ενδείξεις , **ECO**, και **PRO**.
3. Πιέστε το κουμπί **PRO**.
 - Οι ενδείξεις  και **ECO** σβήνουν.

- Η ένδειξη **PRO** συνεχίζει να αναβοσβήνει.
- Στην οθόνη εμφανίζεται η τρέχουσα ρύθμιση.

| | |
|-----------|---|
| Ib | Το ηχητικό σήμα είναι ενεργοποιημένο. |
| Ob | Το ηχητικό σήμα είναι απενεργοποιημένο. |

4. Πιέστε το κουμπί **PRO** για να αλλάξετε τη ρύθμιση.
5. Πιέστε το κουμπί ενεργοποίησης/απενεργοποίησης για να απενεργοποιήσετε τη συσκευή και να επιβεβαιώσετε τη ρύθμιση.

6. ΠΡΙΝ ΑΠΟ ΤΗΝ ΠΡΩΤΗ ΧΡΗΣΗ

1. Βεβαιωθείτε ότι η ρύθμιση του επιπέδου του αποσκληρυντή νερού αντιστοιχεί στη σκληρότητα του νερού της περιοχής σας. Εάν όχι, προσαρμόστε τη ρύθμιση του αποσκληρυντή νερού. Επικοινωνήστε με την τοπική υπηρεσία ύδρευσης για να μάθετε τη σκληρότητα του νερού της περιοχής σας.
2. Γεμίστε τη θήκη αλατιού.
3. Γεμίστε τη θήκη λαμπρυντικού.
4. Ανοίξτε τη βρύση παροχής νερού.
5. Μπορεί να έχουν παραμείνει υπολείμματα από τις διαδικασίες επεξεργασίας κατά την κατασκευή. Ξεκινήστε ένα πρόγραμμα για να τα απομακρύνετε. Μη χρησιμοποιήσετε απορρυπαντικό και μη φορτώσετε τα καλάθια.





6.1 Ρύθμιση του αποσκληρυντή νερού

| Σκληρότητα νερού | | | | Ρύθμιση αποσκληρυντή νερού |
|-------------------------|-----------------------|-----------|-----------------|----------------------------|
| Γερμανικοί βαθμοί (°dH) | Γαλλικοί βαθμοί (°fH) | mmol/l | Αγγλικοί βαθμοί | Επίπεδο |
| 47 - 50 | 84 - 90 | 8.4 - 9.0 | 58 - 63 | 10 |
| 43 - 46 | 76 - 83 | 7.6 - 8.3 | 53 - 57 | 9 |
| 37 - 42 | 65 - 75 | 6.5 - 7.5 | 46 - 52 | 8 |
| 29 - 36 | 51 - 64 | 5.1 - 6.4 | 36 - 45 | 7 |
| 23 - 28 | 40 - 50 | 4.0 - 5.0 | 28 - 35 | 6 |
| 19 - 22 | 33 - 39 | 3.3 - 3.9 | 23 - 27 | 5 ¹⁾ |
| 15 - 18 | 26 - 32 | 2.6 - 3.2 | 18 - 22 | 4 |
| 11 - 14 | 19 - 25 | 1.9 - 2.5 | 13 - 17 | 3 |
| 4 - 10 | 7 - 18 | 0.7 - 1.8 | 5 - 12 | 2 |
| < 4 | < 7 | < 0.7 | < 5 | 1 ²⁾ |

1) Θέση ρύθμισης από το εργοστάσιο.

2) Μη χρησιμοποιείτε αλάτι σε αυτό το επίπεδο.

Πώς να ρυθμίσετε το επίπεδο του αποσκληρυντή νερού

1. Πιέστε το κουμπί ενεργοποίησης/απενεργοποίησης για να ενεργοποιήσετε τη συσκευή. Βεβαιωθείτε ότι η συσκευή βρίσκεται σε κατάσταση ρύθμισης. Ανατρέξτε στην ενότητα «Ρύθμιση και έναρξη ενός προγράμματος».
 2. Πιέστε ταυτόχρονα και παρατεταμένα τα κουμπιά **ECO** και **PRO**, μέχρι να αρχίσουν να αναβοσβήνουν οι ενδείξεις , **ECO**, και **PRO**.
 3. Πιέστε το κουμπί .
- Οι ενδείξεις των κουμπιών **ECO** και **PRO** σβήνουν.
 - Η ένδειξη του κουμπιού  συν-εχίζει να αναβοσβήνει.
 - Στην οθόνη εμφανίζεται η τρέχουσα ρύθμιση του αποσκληρυντή νερού, π.χ. **5 L** = επίπεδο 5.
4. Πιέστε επανειλημμένα το κουμπί  για να αλλάξετε τη ρύθμιση.
 5. Πιέστε το κουμπί ενεργοποίησης/απενεργοποίησης για να απενεργοποιήσετε τη συσκευή και να επιβεβαιώσετε τη ρύθμιση.

6.2 Πλήρωση της θήκης αλατιού

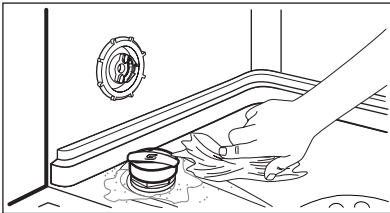
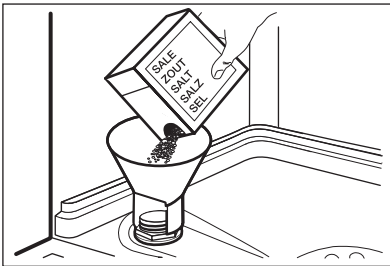

1. Στρέψτε το καπάκι προς τα αριστερά και ανοίξτε τη θήκη αλατιού.
2. Βάλτε 1 λίτρο νερό στη θήκη αλατιού (μόνο την πρώτη φορά).
3. Γεμίστε τη θήκη αλατιού με αλάτι πλυντηρίου πιάτων.
4. Απομακρύνετε το αλάτι γύρω από το άνοιγμα της θήκης αλατιού.
5. Στρέψτε το καπάκι προς τα δεξιά για να κλείσετε τη θήκη αλατιού.



ΠΡΟΣΟΧΗ

Κατά την πλήρωση της θήκης αλατιού μπορεί να παρουσιαστεί υπερχειλίση νερού και αλατιού. Κίνδυνος διάβρωσης. Για να αποτρέψετε τον κίνδυνο, αφού γεμίσετε τη θήκη αλατιού, ξεκινήστε ένα πρόγραμμα.

6.3 Πλήρωση της θήκης λαμπρυντικού

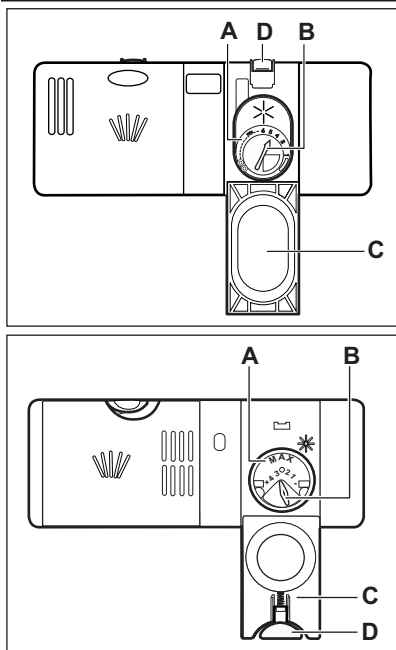

1. Πιέστε το πλήκτρο απασφάλισης (D) για να ανοίξετε το καπάκι (C).
2. Γεμίστε τη θήκη λαμπρυντικού (A), έως την ένδειξη «max».
3. Απομακρύνετε το λαμπρυντικό που έχει χυθεί με ένα απορροφητικό πανί, για να αποφύγετε το σχηματισμό υπερβολικού αφρού.
4. Κλείστε το καπάκι. Βεβαιωθείτε ότι το πλήκτρο απασφάλισης έχει ασφαλίσει στη θέση του.



Μπορείτε να στρέψετε τον επιλογέα της ποσότητας που αποδεδειχθεί (B) μεταξύ της θέσης 1 (ελάχιστη ποσότητα) και της θέσης 4 ή 6 (μέγιστη ποσότητα).

7. ΚΑΘΗΜΕΡΙΝΉ ΧΡΗΣΗ

1. Ανοίξτε τη βρύση παροχής νερού.
2. Πιέστε το κουμπί ενεργοποίησης/απενεργοποίησης για να ενεργοποιήσετε τη συσκευή. Βεβαιωθείτε ότι η συσκευή βρίσκεται σε κατάσταση ρύθμισης. Ανατρέξτε στην ενότητα «Ρύθμιση και έναρξη ενός προγράμματος».
 - Αν η ένδειξη αλατιού είναι αναμμένη, γεμίστε τη θήκη αλατιού.
 - Αν η ένδειξη λαμπρυντικού είναι αναμμένη, γεμίστε τη θήκη λαμπρυντικού.
3. Φορτώστε τα καλάθια.
4. Προσθέστε το απορρυπαντικό.
 - Εάν χρησιμοποιείτε ταμπλέτες απορρυπαντικού 3 σε 1, ενεργοποιήστε την επιλογή multitab.
5. Επιλέξτε και ενεργοποιήστε το σωστό πρόγραμμα για τον τύπο φορτίου και το βαθμό λερώματος.

7.1 Χρήση του απορρυπαντικού

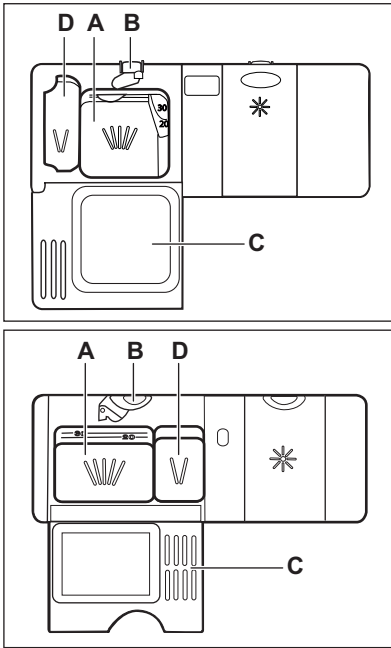

1. Πιέστε το πλήκτρο απασφάλισης (B) για να ανοίξετε το καπάκι (C).
2. Βάλτε το απορρυπαντικό στη θήκη (A).
3. Εάν το πρόγραμμα περιλαμβάνει φάση πρόπλυσης, βάλτε μια μικρή ποσότητα απορρυπαντικού στη θήκη (D).
4. Αν χρησιμοποιείτε ταμπλέτες απορρυπαντικού, βάλτε την ταμπλέτα στη θήκη (A).
5. Κλείστε το καπάκι. Βεβαιωθείτε ότι το πλήκτρο απασφάλισης έχει ασφαλίσει στη θέση του.

7.2 Ρύθμιση και έναρξη ενός προγράμματος

Η λειτουργία Auto Off

Για να μειώσει την κατανάλωση ενέργειας, αυτή η λειτουργία απενεργοποιεί αυτόματα τη συσκευή μετά από μερικά λεπτά, όταν:

- Δεν έχετε κλείσει την πόρτα για να ξεκινήσει το πρόγραμμα.
- Το πρόγραμμα ολοκληρώνεται.

Κατάσταση ρύθμισης



Για κάποιες ρυθμίσεις, απαιτείται η συσκευή να βρίσκεται σε κατάσταση ρύθμισης.

Η συσκευή βρίσκεται σε κατάσταση ρύθμισης όταν, μετά την ενεργοποίηση, η ένδειξη **ECO** είναι αναμμένη και η οθόνη εμφανίζει τη διάρκεια του προγράμματος. Αν στο χειριστήριο δεν εμφανιστεί αυτή η κατάσταση, πιέστε ταυτόχρονα και παρατεταμένα τα κουμπιά **ECO** και **PRO** μέχρι να ανάψει η ένδειξη **ECO**.

Έναρξη προγράμματος χωρίς καθυστέρηση έναρξης

1. Ανοίξτε τη βρύση παροχής νερού.
2. Πιέστε το κουμπί ενεργοποίησης/απενεργοποίησης για να ενεργοποιήσετε τη συσκευή. Ανάβει η ένδειξη του προγράμματος **ECO**. Η οθόνη εμφανίζει τη διάρκεια του προγράμματος.
3. Ρυθμίστε ένα πρόγραμμα.
 - Εάν επιθυμείτε να εκκινήσετε το πρόγραμμα **ECO**, κλείστε την πόρτα της συσκευής.
 - Εάν θέλετε να επιλέξετε ένα διαφορετικό πρόγραμμα, πιέστε το κουμπί του προγράμματος που θέλετε να επιλέξετε. Η οθόνη εμφανίζει τη διάρκεια του προγράμματος.
4. Κλείστε την πόρτα της συσκευής. Το πρόγραμμα ξεκινά. Η διάρκεια του προγράμματος αρχίζει να μειώνεται σε βήματα του 1 λεπτού.

Έναρξη προγράμματος με καθυστέρηση έναρξης

1. Επιλέξτε το πρόγραμμα.
2. Πιέστε το κουμπί  επανειλημμένα μέχρι να εμφανιστεί στην οθόνη ο χρόνος καθυστέρησης που θέλετε να ρυθμίσετε (από 1 έως 24 ώρες).
 - Στην οθόνη εμφανίζεται ο χρόνος καθυστέρησης.
 - Ανάβει η ένδειξη .
3. Κλείστε την πόρτα της συσκευής. Αρχίζει η αντίστροφη μέτρηση.
 - Μόλις ολοκληρωθεί η αντίστροφη μέτρηση, το πρόγραμμα θα ξεκινήσει.

Άνοιγμα της πόρτας ενώ λειτουργεί η συσκευή

Εάν ανοίξετε την πόρτα, η συσκευή σταματά. Όταν κλείσετε την πόρτα, η συσκευή συνεχίζει από το σημείο στο οποίο διακόπηκε.

Ακύρωση της καθυστέρησης έναρξης ενώ είναι ενεργή η αντίστροφη μέτρηση

Όταν ακυρώσετε την καθυστέρηση έναρξης, πρέπει να ρυθμίσετε ξανά το πρόγραμμα και τις επιλογές.

1. Πιέστε ταυτόχρονα και παρατεταμένα τα κουμπιά **ECO** και **PRO**, μέχρι να ανάψει η ένδειξη **ECO**.

Ακύρωση του προγράμματος

1. Πιέστε ταυτόχρονα και παρατεταμένα τα κουμπιά **ECO** και **PRO**, μέχρι να ανάψει η ένδειξη **ECO**.



Πριν από την έναρξη ενός νέου προγράμματος, βεβαιωθείτε ότι υπάρχει απορρυπαντικό στη θήκη απορρυπαντικού.

Στο τέλος του προγράμματος

Όταν ολοκληρωθεί το πρόγραμμα πλύσης, στην οθόνη εμφανίζεται η ένδειξη 0:00.

1. Πιέστε το κουμπί ενεργοποίησης/απενεργοποίησης ή περιμένετε να απενεργοποιηθεί η συσκευή αυτόματα η λειτουργία Auto Off.
2. Κλείστε τη βρύση παροχής νερού.

Σημαντικό

- Περιμένετε μέχρι να κρυώσουν τα πιάτα πριν τα αφαιρέσετε από τη συσκευή. Τα ζεστά πιάτα μπορούν εύκολα να υποστούν ζημιά.
- Αδειάστε πρώτα τα αντικείμενα από το κάτω καλάθι και μετά από το επάνω.
- Μπορεί να υπάρχει νερό στα πλαινά και την πόρτα της συσκευής. Το ανοξείδωτο αστάλι ψύχεται πιο γρήγορα από τα πιάτα.

8. ΥΠΟΔΕΙΞΕΙΣ ΚΑΙ ΣΥΜΒΟΥΛΕΣ

8.1 Ο αποσκληρυντής νερού

Το σκληρό νερό έχει υψηλή περιεκτικότητα σε μεταλλικά στοιχεία που μπορεί να προκαλέσουν ζημιά στη συσκευή και μη ικανοποιητικά αποτελέσματα πλύσης. Ο αποσκληρυντής νερού εξοδευτέρωνει αυτά τα μεταλλικά στοιχεία.

Το αλάτι πλυντηρίου πιάτων διατηρεί τον αποσκληρυντή νερού καθαρό και σε καλή κατάσταση. Είναι σημαντική η ρύθμιση του σωστού επιπέδου του αποσκληρυντή νερού. Αυτό εξασφαλίζει ότι ο

αποσκληρυντής νερού χρησιμοποιεί τη σωστή ποσότητα αλατιού πλυντηρίου πιάτων και νερού.

8.2 Φόρτωμα των καλαθιών



Ανατρέξτε στο παρεχόμενο φυλλάδιο με παραδείγματα του φορτίου των καλαθιών.

- Χρησιμοποιείτε τη συσκευή μόνο για πλύσιμο αντικειμένων που είναι κατάλληλα για πλυντήρια πιάτων.

- Μην τοποθετείτε στη συσκευή αντικείμενα από ξύλο, κόκκαλο, αλουμίνιο, κασσίτερο και χαλκό.
- Μην τοποθετείτε στη συσκευή αντικείμενα που μπορεί να απορροφήσουν νερό (σφουγγάρια, πανιά οικιακής χρήσης).
- Αφαιρείτε τα υπολείμματα τροφίμων από τα αντικείμενα.
- Για να αφαιρέσετε εύκολα υπολείμματα καμένων τροφών, αφήστε τα μαγειρικά σκεύη να μουλιάσουν σε νερό πριν τα τοποθετήσετε στη συσκευή.
- Τοποθετείτε τα κοίλα αντικείμενα (φλιτζάνια, ποτήρια, κατασρόλες) με το άνοιγμα προς τα κάτω.
- Βεβαιωθείτε ότι τα μαχαιροπίρουνα και τα πιάτα δεν κολλάνε μεταξύ τους. Αναμείξτε τα κουτάλια μαζί με άλλα μαχαιροπίρουνα.
- Βεβαιωθείτε ότι τα ποτήρια δεν έρχονται σε επαφή με άλλα ποτήρια.
- Τοποθετείτε τα μικρά αντικείμενα στο καλάθι για μαχαιροπίρουνα.
- Τοποθετείτε τα ελαφριά αντικείμενα στο επάνω καλάθι. Βεβαιωθείτε ότι δεν μετακινούνται.
- Βεβαιωθείτε ότι οι εκτοξευτήρες νερού μπορούν να κινηθούν ελεύθερα πριν προχωρήσετε στην έναρξη ενός προγράμματος.

8.3 Χρήση αλατιού, λαμπρυντικού και απορρυπαντικού

- Χρησιμοποιείτε μόνο αλάτι, λαμπρυντικό και απορρυπαντικό για πλυντήρια πιάτων. Άλλα προϊόντα μπορεί να προκαλέσουν βλάβη στη συσκευή.
- Το λαμπρυντικό αποδεδειγμένα κατά την τελευταία φάση ξεπλύματος, και καθιστά δυνατό το στέγνωμα των πιάτων χωρίς στίγματα και σημάδια.

- Οι ταμπλέτες απορρυπαντικού 3 σε 1 περιέχουν απορρυπαντικό, λαμπρυντικό και άλλους πρόσθετους παράγοντες. Βεβαιωθείτε ότι αυτές οι ταμπλέτες είναι κατάλληλες για τη σκληρότητα του νερού της περιοχής σας. Ανατρέξτε στις οδηγίες στη συσκευασία των προϊόντων.
- Οι ταμπλέτες απορρυπαντικού δεν διαλύονται πλήρως με τα σύντομα προγράμματα. Για να αποτρέψετε να παραμείνουν υπολείμματα στα σερβίτσια σας, συνιστάται να χρησιμοποιείτε ταμπλέτες απορρυπαντικού με τα μεγάλα προγράμματα.



Μη χρησιμοποιείτε μεγαλύτερη ποσότητα απορρυπαντικού από την απαιτούμενη. Ανατρέξτε στις οδηγίες στη συσκευασία του απορρυπαντικού.

8.4 Πριν από την έναρξη ενός προγράμματος

Βεβαιωθείτε ότι:

- Τα φίλτρα είναι καθαρά και ότι έχουν τοποθετηθεί σωστά.
- Οι εκτοξευτήρες νερού δεν είναι φραγμένοι.
- Η τοποθέτηση των αντικειμένων στα καλάθια είναι σωστή.
- Το πρόγραμμα είναι κατάλληλο για τον τύπο φορτίου και για το βαθμό λερωματος.
- Χρησιμοποιείται η σωστή ποσότητα απορρυπαντικού.
- Υπάρχει αλάτι και λαμπρυντικό για πλυντήρια πιάτων (εκτός αν χρησιμοποιείτε ταμπλέτες απορρυπαντικού 3 σε 1).
- Έχετε σφίξει το καπάκι της θήκης αλατιού.

9. ΦΡΟΝΤΙΔΑ ΚΑΙ ΚΑΘΑΡΙΣΜΑ



ΠΡΟΕΙΔΟΠΟΙΗΣΗ

Πριν από την πραγματοποίηση συντήρησης, απενεργοποιήστε τη συσκευή και αποσυνδέστε το φως τροφοδοσίας από την πρίζα.



Τα βρόμικα φίλτρα και οι φραγμένοι εκτοξευτήρες νερού μειώνουν τα αποτελέσματα της πλύσης. Ελέγχετε τα τακτικά και, αν χρειάζεται, καθαρίζετε τα.

9.1 Καθαρισμός των φίλτρων

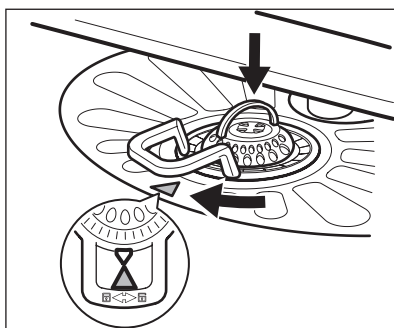
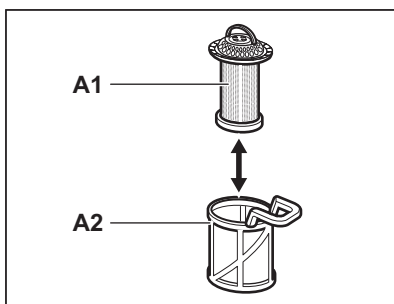
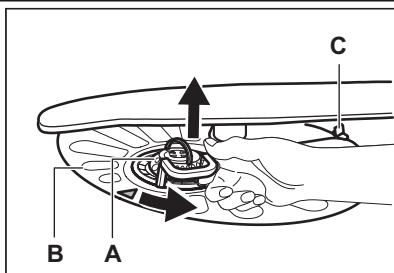

1. Στρέψτε το φίλτρο (A) προς τα αριστερά και αφαιρέστε το.
2. Για την αποσυναρμολόγηση του φίλτρου (A), τραβήξτε ώστε να αποσπαστεί το (A1) από το (A2).
3. Αφαιρέστε το φίλτρο (B).
4. Πλύνετε τα φίλτρα με νερό.
5. Πριν τοποθετήσετε το φίλτρο (B) στη θέση του, βεβαιωθείτε ότι δεν υπάρχουν υπολείμματα τροφών ή βρωμιά μέσα ή στα άκρα της λεκάνης αποστράγγισης.
6. Βεβαιωθείτε ότι το φίλτρο (B) είναι σωστά τοποθετημένο κάτω από τους 2 οδηγούς (C).
7. Συναρμολογήστε το φίλτρο (A) και τοποθετήστε το στη θέση του στο φίλτρο (B). Στρέψτε το προς τα δεξιά μέχρι να ασφαλίσει.



Σε περίπτωση εσφαλμένης τοποθέτησης των φίλτρων, τα αποτελέσματα της πλύσης μπορεί να μην είναι ικανοποιητικά και μπορεί να προκληθεί βλάβη στη συσκευή.

9.2 Καθάρισμα των εκτοξευτήρων νερού

Μην αφαιρείτε τους εκτοξευτήρες νερού. Αν έχουν βουλώσει οι τρύπες στους εκτοξευτήρες νερού, αφαιρέστε τα υπολείμματα της βρωμιάς με ένα λεπτό αιχμηρό αντικείμενο.

9.3 Εξωτερικό καθαρίσμα

Καθαρίστε τη συσκευή με ένα υγρό μαλακό πανί. Χρησιμοποιείτε μόνο ουδέτερα απορρυπαντικά. Μη χρησιμοποιείτε λιπαντικά προϊόντα, σφουγγαράκια που χαράσσουν ή διαλύτες.

10. ΑΝΤΙΜΕΤΩΠΙΣΗ ΠΡΟΒΛΗΜΑΤΩΝ

Η συσκευή δεν ξεκινά ή σταματά κατά τη λειτουργία.

Πριν επικοινωνήσετε με το Σέρβις, ανατρέξτε στις πληροφορίες που ακολουθούν για επίλυση του προβλήματος.

Με κάποια προβλήματα, η οθόνη προβάλλει ένα κωδικό συναγερμού:

- **,10** - Η συσκευή δεν γεμίζει με νερό.
- **,20** - Η συσκευή δεν αδειάζει το νερό.

- **,30** - Έχει ενεργοποιηθεί ο μηχανισμός προστασίας από υπερχειλίση.



ΠΡΟΕΙΔΟΠΟΙΗΣΗ

Απενεργοποιήστε τη συσκευή πριν από την εκτέλεση των ελέγχων.

| Πρόβλημα | Πιθανή αντιμετώπιση |
|---|---|
| Δεν μπορείτε να ενεργοποιήσετε τη συσκευή. | Βεβαιωθείτε ότι το φιν έχει συνδεθεί στην πρίζα. Βεβαιωθείτε ότι δεν έχει καί κάποια ασφάλεια στον πίνακα ασφαλειών. |
| Το πρόγραμμα δεν ξεκινά. | Βεβαιωθείτε ότι η πόρτα της συσκευής είναι κλειστή. Αν είναι επιλεγμένη η καθυστέρηση έναρξης, ακυρώστε τη ρύθμιση ή περιμένετε μέχρι το τέλος της αντίστροφης μέτρησης. |
| Η συσκευή δεν γεμίζει με νερό. | Βεβαιωθείτε ότι η βρύση παροχής νερού είναι ανοιχτή. Βεβαιωθείτε ότι η πίεση της παροχής νερού δεν είναι πολύ χαμηλή. Για την πληροφορία αυτή, επικοινωνήστε με την τοπική υπηρεσία ύδρευσης. Βεβαιωθείτε ότι η βρύση παροχής νερού δεν είναι φραγμένη. |
| | Βεβαιωθείτε ότι το φίλτρο του σωλήνα παροχής δεν είναι φραγμένο. |
| | Βεβαιωθείτε ότι ο σωλήνας παροχής δεν έχει συστραφεί ή τσακίσει. |
| Η συσκευή δεν αδειάζει το νερό. | Βεβαιωθείτε ότι η διάταξη απορροής του νερού δεν είναι φραγμένη. Βεβαιωθείτε ότι ο σωλήνας αδειάσματος δεν έχει συστραφεί ή τσακίσει. |
| Έχει ενεργοποιηθεί ο μηχανισμός προστασίας από υπερχειλίση. | Κλείστε τη βρύση παροχής νερού και επικοινωνήστε με το Σέρβις. |

Μετά την ολοκλήρωση των ελέγχων, ενεργοποιήστε τη συσκευή. Το πρόγραμμα συνεχίζει από το σημείο στο οποίο διακόπηκε.

Αν το πρόβλημα εμφανιστεί ξανά, επικοινωνήστε με το Σέρβις.

Αν στην οθόνη εμφανίζονται άλλοι κωδικοί συναγερμού, επικοινωνήστε με το Σέρβις.

10.1 Τα αποτελέσματα της πλύσης και του στεγνώματος δεν είναι ικανοποιητικά

Υπάρχουν υπόλευκες γραμμές ή ελαφρώς γαλάζιες επιστρώσεις στα πιάτα και τα πιάτα.

- Αποδεσμεύεται υπερβολική ποσότητα λαμπρυντικού. Ρυθμίστε τον επιλογέα λαμπρυντικού σε χαμηλότερη θέση.

- Η ποσότητα του απορρυπαντικού είναι υπερβολική.

Λεκέδες και ίχνη σταγόνων νερού στα ποτήρια και τα πιάτα

- Η ποσότητα λαμπρυντικού που αποδεσμεύεται δεν είναι επαρκής. Ρυθμίστε τον επιλογέα λαμπρυντικού σε υψηλότερη θέση.
- Το πρόβλημα μπορεί να οφείλεται στην ποιότητα του απορρυπαντικού.

Τα πιάτα είναι βρεγμένα

- Το πρόγραμμα δεν έχει φάση στεγνώματος ή έχει φάση στεγνώματος χαμηλής θερμοκρασίας.
- Η θήκη λαμπρυντικού είναι άδεια.
- Το πρόβλημα μπορεί να οφείλεται στην ποιότητα του λαμπρυντικού.
- Το πρόβλημα μπορεί να οφείλεται στην ποιότητα των ταμπλετών απορρυπαντικού 3 σε 1. Δοκιμάστε μια διαφορετική μάρκα ή ενεργοποιήστε τη θήκη λαμπρυντικού και χρησιμοποιήστε λαμπρυντικό μαζί με τις ταμπλέτες απορρυπαντικού 3 σε 1.





Ανατρέξτε στην ενότητα «ΣΥΜΒΟΥΛΕΣ» για άλλες πιθανές αιτίες.

10.2 Πώς να ενεργοποιήσετε τη θήκη λαμπρυντικού

1. Πιέστε το κουμπί ενεργοποίησης/απενεργοποίησης για να ενεργοποιήσετε

τη συσκευή. Βεβαιωθείτε ότι η συσκευή βρίσκεται σε κατάσταση ρύθμισης. Ανατρέξτε στην ενότητα «Ρύθμιση και έναρξη ενός προγράμματος».

2. Πιέστε ταυτόχρονα και παρατεταμένα τα κουμπιά **ECO** και **PRO**, μέχρι να αρχίσουν να αναβοσβήνουν οι ενδείξεις , **ECO**, και **PRO**.
3. Πιέστε το κουμπί **ECO**.
 - Οι ενδείξεις  και **PRO** σβήνουν.
 - Η ένδειξη **ECO** συνεχίζει να αναβοσβήνει.
 - Στην οθόνη εμφανίζεται η τρέχουσα ρύθμιση.

 Η θήκη λαμπρυντικού είναι απενεργοποιημένη.

 Η θήκη λαμπρυντικού είναι ενεργοποιημένη.

4. Πιέστε το κουμπί **ECO** για να αλλάξετε τη ρύθμιση.
5. Πιέστε το κουμπί ενεργοποίησης/απενεργοποίησης για να απενεργοποιήσετε τη συσκευή και να επιβεβαιώσετε τη ρύθμιση.
6. Ρυθμίστε την ποσότητα λαμπρυντικού που αποδεσμεύεται.
7. Γεμίστε τη θήκη λαμπρυντικού.

11. ΤΕΧΝΙΚΑ ΣΤΟΙΧΕΙΑ

| | | |
|----------------------------|---|--------------------------|
| Διαστάσεις | Πλάτος / Ύψος / Βάθος (mm) | 596 / 818 - 898 / 555 |
| Ηλεκτρική σύνδεση | Ανατρέξτε στην πινακίδα τεχνικών χαρακτηριστικών. | |
| | Τάση | 220-240 V |
| | Συχνότητα | 50 Hz |
| Πίεση παροχής νερού | Ελάχ. / μέγ. (bar / MPa) | (0.5 / 0.05) / (8 / 0.8) |
| Παροχή νερού ¹⁾ | Κρύο ή ζεστό νερό ²⁾ | 60 °C κατά μέγιστο |
| Χωρητικότητα | Σερβίτσια | 12 |

| | | |
|-------------------|---------------------------------|--------|
| Κατανάλωση ισχύος | Κατάσταση παραμονής εν ενεργεία | 0.99 W |
| | Κατάσταση απενεργοποίησης | 0.10 W |

- 1) Συνδέστε το σωλήνα παροχής νερού σε βρύση νερού με σπείρωμα 3/4".
- 2) Αν το ζεστό νερό προέρχεται από εναλλακτικές πηγές ενέργειας (π.χ. ηλιακούς συλλέκτες, αιολική ενέργεια), χρησιμοποιήστε την παροχή ζεστού νερού για να μειώσετε την κατανάλωση ενέργειας.

12. ΠΕΡΙΒΑΛΛΟΝΤΙΚΑ ΘΕΜΑΤΑ

Ανακυκλώστε τα υλικά που φέρουν το σύμβολο ♻️. Τοποθετήστε τα υλικά συσκευασίας σε κατάλληλα δοχεία για ανακύκλωση. Συμβάλλετε στην προστασία του περιβάλλοντος και της ανθρώπινης υγείας ανακυκλώνοντας τις άχρηστες

ηλεκτρικές και ηλεκτρονικές συσκευές. Μην απορρίπτετε με τα οικιακά απορρίμματα συσκευές που φέρουν το σύμβολο ⚡. Επιστρέψτε το προϊόν στην τοπική σας μονάδα ανακύκλωσης ή επικοινωνήστε με τη δημοτική αρχή.

TARTALOMJEGYZÉK

| | |
|---|----|
| 1. BIZTONSÁGI ELŐÍRÁSOK | 51 |
| 2. TERMÉKLEÍRÁS | 53 |
| 3. KEZELŐPANEL | 53 |
| 4. PROGRAMOK | 54 |
| 5. KIEGÉSZÍTŐ FUNKCIÓK | 55 |
| 6. AZ ELSŐ HASZNÁLAT ELŐTT | 56 |
| 7. NAPI HASZNÁLAT | 58 |
| 8. HASZNOS TANÁCSOK ÉS JAVASLATOK | 60 |
| 9. ÁPOLÁS ÉS TISZTÍTÁS | 61 |
| 10. HIBAEHÁRÍTÁS | 63 |
| 11. MŰSZAKI INFORMÁCIÓK | 64 |

AZ ÖN ELÉGEDETTSÉGE ÉRDEKÉBEN

Köszönjük, hogy megvásárolta ezt az AEG készüléket. Reméljük, hogy készülékünk kifogástalan teljesítményével hosszú éveken át elégedett lesz. Pontosan ezért alkalmaztunk olyan innovatív technológiákat és jellemzőket, melyek a mindennapi teendőket nagymértékben megkönnyítik, és amelyeket más készülékeken nem talál meg. Kérjük, szánjon néhány percet az útmutató végigolvasására, hogy a maximumot hozhassa ki készülékéből.

Látogassa meg a weboldalunkat:



Kezelési tanácsok, kiadványok, hibaelhárító, szerviz információk:
www.aeg.com



További előnyökért regisztrálja készülékét:
www.aeg.com/productregistration



Kiegészítők, segédanyagok és eredeti alkatrészek vásárlása a készülékhez:
www.aeg.com/shop

VÁSÁRLÓI TÁMOGATÁS ÉS SZERVIZ

Kizárólag eredeti alkatrészek használatát javasoljuk.

Ha készülékével a szervizhez fordul, legyenek kéznél az alábbi adatok.

Ezek az információk az adattáblán olvashatók. Típus, Termékszám, Sorozatszám.



Figyelmeztetés - Biztonsági információk



Általános információk és tanácsok



Környezetvédelmi információk

A változtatások jogát fenntartjuk.

1. BIZTONSÁGI ELŐÍRÁSOK

Az üzembe helyezés és használat előtt gondosan olvassa el a mellékelt útmutatót. A nem megfelelő üzembe helyezés vagy használat által okozott károkért nem vállal felelősséget a gyártó. További tájékozódás érdekében tartsa elérhető helyen az útmutatót.

1.1 Gyermekek és fogyatékkal élő személyek biztonsága



VIGYÁZAT

Fulladás, sérülés vagy tartós rokkantság kockázata.

- Ne engedje, hogy a készüléket csökkent fizikai, értelmi vagy mentális képességű, illetve megfelelő tapasztalatok és ismeretek híján lévő személy használja, beleértve a gyermekeket is. Ha ilyen személyek használják a készüléket, a biztonságukért felelős személynek kell őket felügyelnie, illetve a készülék használatára vonatkozóan útmutatást kell biztosítani számukra.
- Ne hagyja, hogy gyermekek játsszanak a készülékkel.
- Minden csomagolóanyagot tartson távol a gyermekektől.
- Minden mosószeret tartson távol a gyermekektől.
- A gyermekeket és kedvenc háziállatokat tartsa távol a készüléktől, amikor az ajtaja nyitva van.

1.2 Üzembe helyezés

- Távolítsa el az összes csomagolóanyagot.
- Ne helyezzen üzembe, és ne is használjon sérült készüléket.
- Ne helyezze üzembe a készüléket olyan helyen, ahol a hőmérséklet 0 °C alatt van.
- Tartsa be a készülékhez mellékelt üzembe helyezési útmutatóban foglaltakat.
- A készüléket biztonságos szerkezet alá és mellé helyezze.

Elektromos csatlakoztatás



VIGYÁZAT

Tűz- és áramütésveszély.

- A készüléket kötelező földelni.
- Ellenőrizze, hogy az adattáblán szereplő elektromos adatok megfelelnek-e a háztartási hálózati áram paramétereinek. Amennyiben nem, forduljon szakképzett villanszerelőhöz.
- Mindig megfelelően felszerelt, áramütés ellen védett aljzatot használjon.
- Ne használjon hálózati elosztókat és hosszabbító kábeleket.
- Ügyeljen a hálózati csatlakozódugó és a hálózati kábel épségére. Amennyiben a készülék hálózati vezetékét ki kell cserélni, a cserét saját szervizünkénél végeztesse el.
- Csak az üzembe helyezés befejezése után csatlakoztassa a hálózati csatlakozódugót a hálózati csatlakozóaljzatba. Ügyeljen arra, hogy a hálózati dugasz üzembe helyezés után is könnyen elérhető legyen.
- A készülék csatlakozásának bontására, soha ne a hálózati kábelnél fogva húzza ki a csatlakozódugót. A kábelt mindig a csatlakozódugónál fogva húzza ki.
- Nedves kézzel ne érintse meg a hálózati kábelt és a csatlakozódugót.
- A készülék megfelel az EGK irányelveinek.

Vízhálózatra csatlakoztatás

- Ügyeljen arra, hogy ne okozzon sérülést a vízcsöveknek.
- Mielőtt új vagy hosszabb idő óta nem használt csövekhez csatlakoztatja a készüléket, addig folyassa a vizet, amíg az teljesen ki nem tisztul.
- A készülék első használata előtt ellenőrizze, hogy nincs-e szivárgás.
- A befolyócső biztonsági szeleppel, valamint dupla bevonattal ellátott belső vezetékkel rendelkezik.

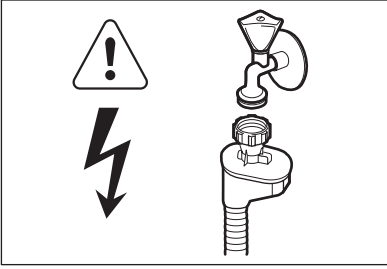
**VIGYÁZAT**

Veszélyes feszültség.

- Ha a befolyócső megsérül, akkor azonnal húzza ki a csatlakozódugót a fali csatlakozóaljzatból. Forduljon a márkaszervizhez a befolyócső cseréje érdekében.

1.3 Használat

- A készülék háztartási és hasonló célú használatra készült, például:
 - üzletek, irodák és egyéb munkahelyeken kialakított személyzeti konyhák
 - Tanyaházak
 - Hotelek, motelek és egyéb lakás céljára szolgáló ingatlanok esetén az ügyfelek számára
 - Szállások reggelivel.

**VIGYÁZAT**

Sérülés-, égés-, áramütés- és tűzveszély.

- Ne változtassa meg a készülék műszaki jellemzőit.
- Lefelé fordítva vagy vízszintes irányba tegye a késeket és a hegyes evőeszközöket az evőeszközkosárba.

- A beleütközés elkerülésének megelőzésére, ne hagyja nyitva felügyelet nélkül a készülék ajtaját.
- Ne üljön vagy álljon rá a nyitott ajtóra.
- A mosogatógépben használt mosogatószerek veszélyesek. Tartsa be a mosogatószer csomagolásán feltüntetett utasításokat.
- Ne igyon a készülékben lévő vízből, és ne játsszon vele.
- Az edényeket a mosogatógépből csak a mosogatóprogram lejártá után vegye ki. Mosogatószer maradhat az edényeken.
- A készülékből forró gőz szabadulhat ki, ha az ajtót mosogatóprogram futása közben kinyitja.
- Ne tegyen gyúlékony anyagot vagy gyúlékony anyaggal szennyezett tárgyat a készülékbe, annak közelébe, illetve annak tetejére.
- A készülék tisztításához ne használjon vízsugarat vagy gőzt.

1.4 Ártalmatlanítás**VIGYÁZAT**

Sérülés- vagy fulladásveszély.

- Bontsa a készülék hálózati csatlakozását.
- Vágja le a hálózati tápkábelt, és helyezze a hulladékba.
- Szerelje le az ajtókilincset, hogy megakadályozza gyermekek és kedvenc állatok készülékben rekedését.

2. TERMÉKLEÍRÁS

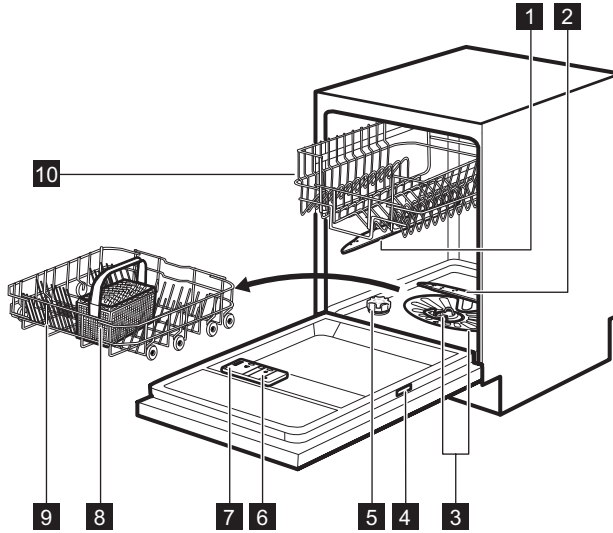

- 1** Felső szórókar
- 2** Alsó szórókar
- 3** Szűrők
- 4** Adattábla
- 5** Sótartály

- 6** Öblítőszer-adagoló
- 7** Mosószer-adagoló
- 8** Evőeszközkosár
- 9** Alsó kosár
- 10** Felső kosár

3. KEZELŐPANEL

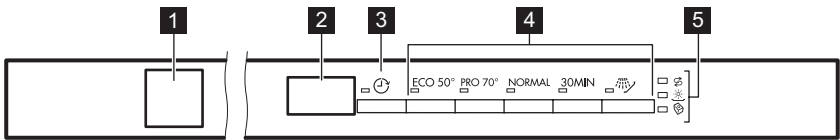

- 1** Be/ki gomb
- 2** Kijelző
- 3** Késleltetés gomb

- 4** Programgombok
- 5** Visszajelzők

| Visszajelzők | Megnevezés |
|--------------|--|
| | Só visszajelző. A program működése során ez a visszajelző sohasem világít. |
| | Öblítőszer visszajelző. A program működése során ez a visszajelző sohasem világít. |

| | |
|---|-----------------------|
| Visszajelzők | Megnevezés |
|  | Multitab visszajelző. |

4. PROGRAMOK

| Program ¹⁾ | Szennyezettség mértéke Töltet típusa | Program szakaszok | Időtartam (perc) | Energiafogyasztás (kWh) | Víz (l) |
|---|---|---|------------------|-------------------------|---------|
| ECO ²⁾ | Normál szennyezettség Edények és evőeszközök | Előmosogatás Főmosogatás 50 °C-on Öblítés Szárítás | 195 | 1.03 | 11 |
| PRO ³⁾ | Erős szennyezettség Edények, evőeszközök, lábasok és fazekak | Előmosogatás Főmosogatás 70 °C-on Öblítés Szárítás | 140 - 160 | 1.3 - 1.5 | 13 - 15 |
| NORMA | Normál szennyezettség Edények és evőeszközök | Előmosogatás Főmosogatás 65 °C-on Öblítés Szárítás | 100 - 110 | 1.2 - 1.6 | 15 - 16 |
| 30MIN ⁴⁾ | Friss szennyezettség Edények és evőeszközök | Főmosogatás 60 °C-on Öblítés | 30 | 0.8 | 9 |
|  ⁵⁾ | Összes | Előmosogatás | 14 | 0.1 | 4 |

- ¹⁾ A víz nyomása és hőmérséklete, a hálózati feszültség ingadozásai, a funkciók és az edények mennyisége módosíthatja az értékeket.
- ²⁾ Ezzel a programmal a leghatékonyabb víz- és energiafogyasztás mellett mosogathatja el a normál mértékben szennyezett edényeket és evőeszközöket. (Ezt a programot használják tesztprogramként a bevizsgáló intézetek.)
- ³⁾ A jobb higiéniai eredmény elérése érdekében, e program magas hőmérsékletű öblítési fázist alkalmaz. Az öblítési fázis során a hőmérséklet 70 °C-on marad 10–14 percig.
- ⁴⁾ Ezzel a programmal frissen szennyezett edényeket mosogathat el. Rövid idő alatt is kiváló eredményt nyújt.
- ⁵⁾ Ezzel a programmal gyorsan leöblítheti az edényeket. Így megakadályozza, hogy az ételmaradék rászáradjon az edényekre, és kellemetlen szagok képződjenek. Ehhez a programhoz ne használjon mosogatószert.

Tájékoztató a bevizsgáló intézetek számára

A bevizsgálás elvégzéséhez szükséges összes információ megszerzéséhez küldjön egy e-mailt a következő címre:

info.test@dishwasher-production.com



Jegyezze fel az adattáblán található termékszámot (PNC).

5. KIEGÉSZÍTŐ FUNKCIÓK

 A mosogatóprogram indítása előtt kapcsolja be vagy ki a kívánt kiegészítő funkciót. A mosogatóprogramok működése közben nem lehet a kiegészítő funkciót be- vagy kikapcsolni.

 Amennyiben egy vagy több kiegészítő funkció van beállítva, ellenőrizze, hogy a hozzájuk tartozó jelzőfények világítanak-e a program elindulása előtt.

3. Öblítőszer és edények nélkül indítsa el a legrövidebb öblítési fázist tartalmazó programot.
4. Állítsa be a vízlágyítót lakóhelye vízkeménységének megfelelően.
5. Állítsa be az adagolt öblítőszer mennyiségét.

 Ez a funkció nem használható  programnál.

5.1 Multitab

Csak kombinált mosogatószer-tabletták esetében aktiválja e kiegészítő funkciót. Ez a kiegészítő funkció leállítja az öblítőszer és a só betöltését. Nem világítanak a hozzá tartozó visszajelzők. Nőhet a program időtartama.

1. A készülék bekapcsolásához nyomja meg a be/ki gombot.
2. Ellenőrizze, hogy a készülék beállítás üzemmódban van-e; lásd a „Program kiválasztása és elindítása” című részt.
3. Nyomja meg egyszerre a **NORMAL** és a **30MIN** gombot.
 - A Multitab visszajelző bekapcsol.

Ha befejezi a kombinált mosogatószer-tabletták használatát, a következő lépéseket végezze el különálló mosogatószer, öblítőszer és regeneráló só használatának megkezdése előtt:



1. Állítsa a vízlágyítót a legmagasabb szintre.
2. Ellenőrizze, hogy tele van-e a sótartály és az öblítőszer-adagoló.

5.2 Hangjelzések

A hangjelzések akkor lépnek működésbe, amikor a készülék meghibásodik. Nincs lehetőség ezen hangjelzések kikapcsolására.

Amikor a program lejár, szintén egy hangjelzés hallható. Alapértelmezésben ez a hangjelzés ki van kapcsolva, azonban van lehetőség a bekapcsolására.

A program futásának végét jelző hangjelzés bekapcsolása

1. A készülék bekapcsolásához nyomja meg a be/ki gombot. Ellenőrizze, hogy a készülék beállítás üzemmódban van-e; lásd a „Program kiválasztása és elindítása” című részt.
2. Egyszerre nyomja meg, és tartsa lenyomva a **ECO** és a **PRO** gombokat, amíg a , **ECO** és a **PRO** visszajelzők villogni nem kezdenek.
3. Nyomja meg a(z) **PRO** gombot.
 - A  és a **ECO** visszajelzők kialszanak.
 - A **PRO** visszajelző továbbra is villog.
 - A kijelző az aktuális beállítást mutatja.

| | |
|-----------|----------------|
| lb | Hangjelzés be. |
| Ob | Hangjelzés ki. |

4. A beállítás módosításához nyomja meg a(z) **PRO** gombot.

5. A készülék kikapcsolásához és a beállítás megerősítéséhez nyomja meg a be/ki gombot.

6. AZ ELSŐ HASZNÁLAT ELŐTT

- Ellenőrizze, hogy a vízlágyító szintje megfelel-e a környékén használt víz keménységének. Szükség esetén módosítsa a vízlágyító beállítását. A használt víz keménységére vonatkozó tájékoztatásért lépjen kapcsolatba a helyi vízszolgáltatóval.
- Töltse fel sótartályt.
- Töltse fel az öblítőszer-adagolót.
- Nyissa ki a vízcsapot.
- A készülékben gyártási maradványok lehetnek. Az eltávolításukhoz indítson el egy mosogatóprogramot. Ne használjon mosogatószert, és ne töltsen meg a kosarakat.

6.1 A vízlágyító beállítása



| Vízkeménység | | | | Vízlágyító beállítás |
|-----------------|-------------------|-----------|------------|----------------------|
| Német fok (°dH) | Francia fok (°fH) | mmol/l | Clarke fok | Szint |
| 47 - 50 | 84 - 90 | 8.4 - 9.0 | 58 - 63 | 10 |
| 43 - 46 | 76 - 83 | 7.6 - 8.3 | 53 - 57 | 9 |
| 37 - 42 | 65 - 75 | 6.5 - 7.5 | 46 - 52 | 8 |
| 29 - 36 | 51 - 64 | 5.1 - 6.4 | 36 - 45 | 7 |
| 23 - 28 | 40 - 50 | 4.0 - 5.0 | 28 - 35 | 6 |
| 19 - 22 | 33 - 39 | 3.3 - 3.9 | 23 - 27 | 5 ¹⁾ |
| 15 - 18 | 26 - 32 | 2.6 - 3.2 | 18 - 22 | 4 |
| 11 - 14 | 19 - 25 | 1.9 - 2.5 | 13 - 17 | 3 |
| 4 - 10 | 7 - 18 | 0.7 - 1.8 | 5 - 12 | 2 |
| < 4 | < 7 | < 0.7 | < 5 | 1 ²⁾ |



1) Gyári helyzet.

2) Ezen a szinten ne használjon sót.

A vízlágyító szintjének beállítása

- A készülék bekapcsolásához nyomja meg a be/ki gombot. Ellenőrizze, hogy a készülék beállítás üzemmódban van-e; lásd a „Program kiválasztása és elindítása” című részt.

- Egyszerre nyomja meg, és tartsa lenyomva a **ECO** és a **PRO** gombokat, amíg a , **ECO** és a **PRO** visszajelzők villogni nem kezdenek.
- Nyomja meg az  gombot.
 - A **ECO** és **PRO** gombok visszajelzői kialszanak.

- A  gomb visszajelzője továbbra is villog.
 - A kijelzőn a vízlágyító aktuális beállítása látható, pl.: 5 L = 5. szint.
4. Többször nyomja meg a  gombot a beállítás módosításához.

5. A készülék kikapcsolásához és a beállítás megerősítéséhez nyomja meg a be/ki gombot.

6.2 A sótartály feltöltése

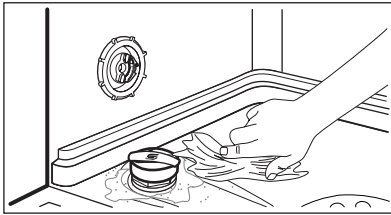
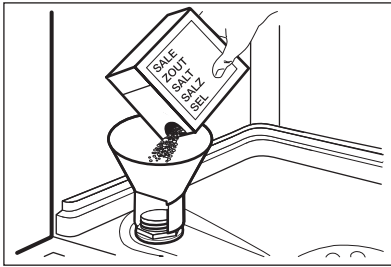

1. Csavarja le a kupakot az óramutató járásával ellenkező irányba, és nyissa ki a sótartályt.
2. Öntsön 1 liter vizet a sótartályba (csak az első alkalommal).
3. Töltse fel a sótartályt regeneráló sóval.
4. Távolítsa el a sótartály nyílása körül lévő sót.
5. A sótartály visszazárásához tekerje a kupakot az óramutató járásával megegyező irányba.



FIGYELEM

Víz és só juthat ki a töltés során a sótartályból. Korrózióveszély. Ennek megakadályozására, a sótartály feltöltése után indítson el egy programot.

6.3 Az öblítőszer-adagoló feltöltése

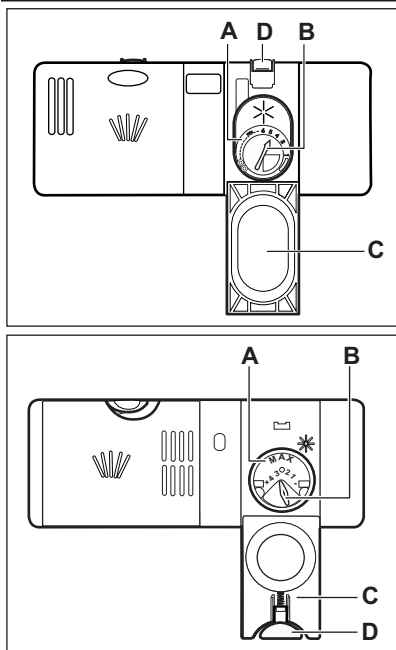

1. Nyomja meg a kioldó gombot (D) a fedél (C) felnyitására.
2. Töltse fel az öblítőszer-adagolót (A), de ne lépje túl a „max” jelzést.
3. A kiömlött öblítőszeret nedvszívó törülköendővel távolítsa el, hogy a mosogatóprogram alatt megakadályozza a túlzott habképződést.
4. Zárja le a fedelet. Ellenőrizze, hogy reteszelő helyzetben van-e a kioldó gomb.



Elfordíthatja az adagolt mennyiség választókapcsolót (B) 1 (legkisebb mennyiség) és 4 vagy 6 (legnagyobb mennyiség) közötti állásokba.

7. NAPI HASZNÁLAT

1. Nyissa ki a vízcsapot.
2. A készülék bekapcsolásához nyomja meg a be/ki gombot. Ellenőrizze, hogy a készülék beállítás üzemmódban van-e; lásd a „Program kiválasztása és elindítása” című részt.
 - Ha világít a só visszajelző, akkor tölts fel a sótartályt.
 - Ha világít az öblítőszer-adagoló visszajelző, akkor tölts fel az öblítőszer-adagolót.
3. Pakolja meg megfelelően a kosarakat.
4. Tölts be a mosogatószert.
 - Ha kombinált mosogatószert-tablettákat használ, akkor aktiválja a multibox funkciót.
5. Állítsa be és indítsa el a töllet típusának és a szennyeződés mértékének megfelelő programot.

7.1 A mosogatószer használata

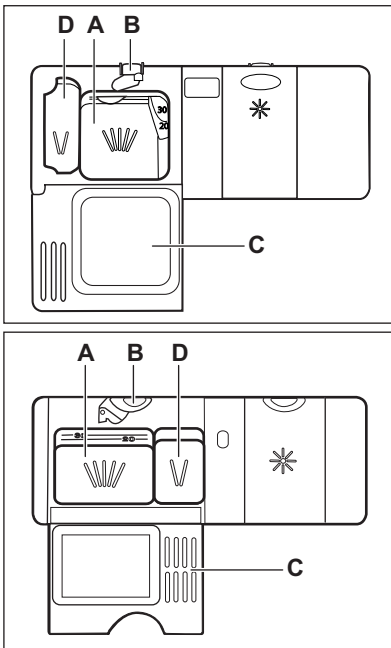

1. Nyomja meg a kioldó gombot (B) a fedél (C) felnyitásához.
2. Tegyen mosogatószeret az adagolóba (A).
3. Ha a mosogatóprogram előmosási fázissal is rendelkezik, tegyen egy kevés mosogatószeret az előmosási mosogatószer adagolóba (D).
4. Ha mosogatószer-tablettát használ, tegye a tablettát a mosogatószer-adagolóba (A).
5. Zárja le a fedelet. Ellenőrizze, hogy reteszelő helyzetben van-e a kioldó gomb.

7.2 Program kiválasztása és elindítása

Az Auto Off funkció

Az energiafogyasztás csökkentése érdekében ez a funkció néhány perc elteltével automatikusan kikapcsolja a készüléket:

- Ha nem csukta be az ajtót a program elindításához.
- A program befejeződik.

Beállítás üzemmód

Bizonyos paraméterek esetén a készüléknek beállítás üzemmódban kell lennie. A készülék beállítás üzemmódban van, ha a bekapcsolás után a program **ECO** jelzőfénye világít, és a kijelzőn a program időtartama jelenik meg.



Ha nem ez az állapot látható a kezelőpaneelen, akkor egyidejűleg nyomja meg és addig tartsa megnyomva a **ECO** és a **PRO** gombot, amíg a **ECO** visszajelző meg nem jelenik.

Egy program késleltetett indítás nélküli indítása

1. Nyissa ki a vízcsapot.
2. A készülék bekapcsolásához nyomja meg a be/ki gombot. Megjelenik a(z) **ECO** program visszajelzője. A kijelzőn a program időtartama látható.
3. Állítson be egy programot.
 - Ha a(z) **ECO** programot szeretné elindítani, csukja be a készülék ajtaját.
 - Másik program beállításához nyomja meg a beállítani kívánt program gombját. A kijelzőn a program időtartama látható.
4. Csukja be a készülék ajtaját. A program elindul. Megkezdődik a program időtartamának visszaszámolása 1 perces lépésekben.

Egy program késleltetett indítással való indítása

1. Állítsa be a programot.

2. Annyiszor nyomja meg a  gombot, amíg a beállítani kívánt késleltetés meg nem jelenik a kijelzőn (1 és 24 óra között).
 - A kijelző a késleltetési időtartamot mutatja.
 - A kijelzőn megjelenik a  visszajelző.
3. Csukja be a készülék ajtaját. Elkezdődik a visszazámlálás.
 - Amikor a visszazámlálás befejeződött, automatikusan megkezdődik a program végrehajtása.

Ajtónyitás a készülék működése alatt

Ha kinyitja az ajtót, akkor leáll a készülék. Amikor ismét becsukja az ajtót, a visszazámlálás a megszakítási ponttól folytatódik.

Visszazámlálás alatt a késleltetett indítás leállítása

Ha törli a késleltetett indítást, ismét be kell állítania a programot és a funkciókat.

1. Nyomja meg a **ECO** és a **PRO** gombot egyszerre, amíg a **ECO** visszajelző meg nem jelenik.

A program törlése

1. Nyomja meg a **ECO** és a **PRO** gombot egyszerre, amíg a **ECO** visszajelző meg nem jelenik.



Egy új mosogatóprogram elindítása előtt ellenőrizze, hogy van-e mosogatószer a mosogatószeradagolóban.

Miután a program véget ért

Amikor a program befejeződött, a kijelző 0:00 értéket mutat.

1. A készülék kikapcsolásához nyomja meg a be/ki gombot, vagy várja meg, hogy az Auto Off funkció automatikusan kikapcsolja a készüléket.
2. Zárja el a vízcsapot.

Figyelem

- A kipakolás előtt várja meg, amíg az edények kihűlnek. A forró edények könnyebben megsérülnek.
- Először az alsó kosarat, majd a felső kosarat ürítse ki.
- Lehetséges, hogy víz van a készülék oldalfalain és ajtaján. A rozsdamentes acél hamarabb lehűl, mint az edények.

8. HASZNOS TANÁCSOK ÉS JAVASLATOK

8.1 A vízlágyító

A kemény víz nagy mennyiségű ásványi anyagot tartalmaz, amely károsíthatja a készüléket, és gyenge mosási eredményhez vezet. A vízlágyító semlegesíti ezen ásványi anyagokat.

A regeneráló só tartja tisztán és jó állapotban a vízlágyítót. Fontos a vízlágyító szintjének pontos beállítása. Ez biztosítja, hogy megfelelő mennyiségű regeneráló só és víz használjon a vízlágyító.

8.2 Pakolja meg megfelelően a kosarakat.



A mellékelt tájékoztatóban nézzen meg a kosarak feltöltésére vonatkozó példákat.

- Csak mosogatógépbe tehető darabok mosogatására használja a készüléket.
- Ne tegyen fából, szaruból, alumíniumból, ónból és rézből készült darabokat a készülékbe.
- Ne helyezzen a készülékbe vizet fel szívó darabokat (szivacsot, rongyot).
- Távolítsa el az ételmaradékokat az edényekről.

- A ráégett ételmaradék könnyebb eltávolításához áztassa be vízbe a lábasokat és fazekakat, mielőtt behelyezi azokat a készülékbe.
- Az üreges tárgyakat (pl. csészék, poharak és lábasok) nyílásukkal lefele tegye be.
- Fontos, hogy az edények és evőeszközök ne csúszsanak egymásba. Kerülje más edényekkel a kanalakat.
- Ellenőrizze, hogy a poharak nem érnek-e más poharakhoz.
- A kisebb tárgyakat helyezze az evőeszközoszába.
- A könnyű darabokat helyezze a felső kosárba. Ügyeljen arra, hogy az eszközök ne mozdulhassanak el.
- A mosogatóprogram elindítása előtt győződjön meg arról, hogy a szűrőkarok szabadon mozoghatnak.

8.3 Só, öblítőszer és mosogatószer használata

- Kizárólag sót, öblítőszert és mosogatószert használjon a mosogatógépben. Egyéb termékek károsodást okozhatnak a készülékben.
- Az utolsó öblítési fázis során az öblítőszer elősegíti az edények csik- és foltmentes szárítását.
- A kombinált mosogatószer-tabletták mosogatószert, öblítőszert és regeneráló sót tartalmaznak. Győződjön meg arról, hogy e tabletták megfelelnek-e a

környékén lévő vízkeménységnek. Nézze meg a termék csomagolásán található útmutatásokat.

- Rövid programok során nem oldódnak fel teljesen a mosogatószer tabletták. A mosogatószer maradványok edényeken való lerakódásának megakadályozására hosszú programoknál használja a tablettákat.



Ne használjon a szükségesnél több mosogatószert. További információért olvassa el a mosogatószer csomagolásán található útmutatásokat.

8.4 Egy program indítása előtt

A következőket ellenőrizze:

- A szűrők tiszták és megfelelően vannak elhelyezve.
- Nem tömődtek el a szűrőkarok.
- Megfelelő az edények elhelyezése a kosarakba.
- A kiválasztott program nem felel meg a töltet típusának és a szennyeződés mértékének.
- Megfelelő mennyiségű mosogatószert használ.
- Van mosogatógép só és öblítő (ha nem kombinált mosogatószer-tablettákat használ).
- Szoros a sótartály kupakjának rögzítése.

9. ÁPOLÁS ÉS TISZTÍTÁS



VIGYÁZAT

Karbantartás előtt kapcsolja ki a készüléket, és húzza ki a hálózati csatlakozódugót a csatlakozóaljzattól.



Az elszennyeződött szűrők és az eltömődött szűrőkarok rontják a mosogató eredményességét. Rendszeresen ellenőrizze, és szükség esetén tisztítsa meg azokat.

9.1 A szűrők tisztítása

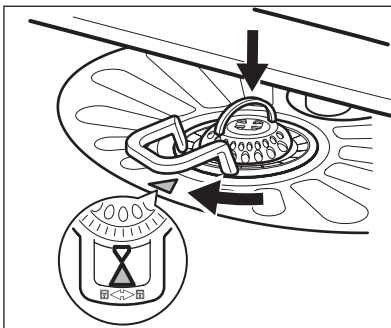
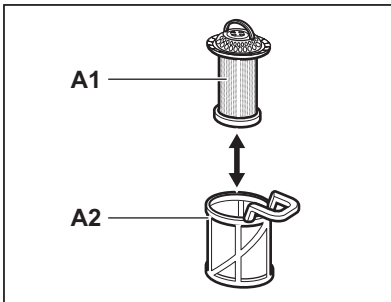
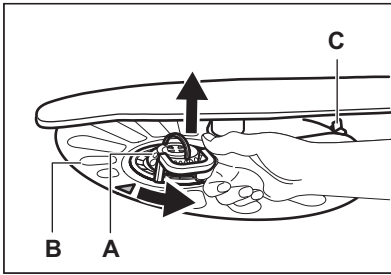

1. Az óramutató járásával ellentétesen fordítsa el az (A) szűrőt, és vegye ki.
2. Az (A) szűrő szétszereléséhez húzza szét az (A1) és az (A2) részt.
3. Vegye ki a (B) szűrőt.
4. Vízzel tisztítsa meg a szűrőket.
5. A szűrő (B) visszahelyezése előtt győződjön meg arról, hogy nincs ételmaradvány vagy egyéb szennyeződés a vízgyűjtőben vagy annak széle körül.
6. Ügyeljen arra, hogy a szűrő (B) megfelelően helyezkedjen el a két vezetőelem (C) alatt.
7. Szerelje össze az (A) szűrőt, és tegye vissza a (B) szűrőben lévő helyére. Az óramutató járásával megegyező irányban forgassa, amíg nem rögzül.



A szűrők helytelen pozíciója nem kielégítő mosogatási eredményt okoz, és a készüléket is károsítja.

9.2 A szórókarok tisztítása

Ne szerelje ki a szórókarokat. Ha a szórókarok furatai eltömődnének, a szennyeződés megmaradó részét egy hegyes végű tárggyal távolítsa el.

9.3 Külső tisztítás

A készüléket puha, nedves ruhával tisztítsa.

Csak semleges tisztítószerrel használjon. Ne használjon súrolószert, súrolószivacsot vagy oldószereket.

10. HIBAELHÁRÍTÁS

A készülék nem indul el, vagy működés közben leáll.

Az alábbi információk alapján próbálja kiküszöbölni a problémát, mielőtt a márkaszervizhez fordul.

Bizonyos meghibásodások esetén a kijelzőn egy riasztási kód látható:

- **,10** - A készülék nem tölt be vizet.

- **,20** - A készülék nem ereszti le a vizet.
- **,30** - A túlcserélés-gátló bekapcsolva.



VIGYÁZAT

Mielőtt ellenőrizné, kapcsolja ki a készüléket.

| Jelenség | Lehetséges megoldás |
|-------------------------------------|---|
| Nem lehet bekapcsolni a készüléket. | Ügyeljen arra, hogy a villásdugó be legyen dugva a konnektorba. Ellenőrizze, hogy nem olvadt-e le valamelyik biztosíték a biztosítékdobozban. |
| A program nem indul el. | Ellenőrizze, hogy a készülék ajtaja be van-e csukva. Ha késleltetett indítás van beállítva, törölje azt, vagy várja meg a visszaszámlálás befejeződését. |
| A készülék nem tölt be vizet. | Ellenőrizze, hogy a nyitva van-e a vízcsap. Ellenőrizze, hogy a hálózati víznyomás nagysága nem túl alacsony-e. Ezzel kapcsolatban kérjen tájékoztatást a helyi vízműtől. Ellenőrizze, hogy a vízcsap nincs-e eltömődve. Ellenőrizze, hogy a vízbefolyó-tömlőben található szűrő nem tömődött-e el. Ellenőrizze, hogy a vízbefolyó-tömlő nincs-e megcsavarodva vagy megtörve. |
| A készülék nem engedi ki a vizet. | Ellenőrizze, hogy a szifon nincs-e eltömődve. Ellenőrizze, hogy a vízleeresztő-tömlő nincs-e megcsavarodva vagy megtörve. |
| A túlcserélés-gátló bekapcsolva. | Zárja el a vízcsapot, és forduljon a márkaszervizhez. |

Ellenőrzés után kapcsolja be a készüléket. A program a megszakítási ponttól folytatódik.

Ha a probléma ismét jelentkezik, akkor forduljon a márkaszervizhez.

Ha a kijelző a fentiekől eltérő riasztási kódot mutat, forduljon a márkaszervizhez.

10.1 A mosogatás és a szárítás eredménye nem kielégítő

Fehéres csíkok és szennyeződések vagy kékes réteg látható a poharakon és edényeken.

- Túl nagy volt az adagolt öblítőszer mennyisége. Állítsa alacsonyabb helyzetbe az öblítőszer fordítókart.
- Túl sok volt a mosogatószer.

Szennyeződések és cseppnyomok vannak a poharakon és edényeken

- Nem elegendő az adagolt öblítőszer mennyisége. Állítsa magasabb helyzetbe az öblítőszer fordítókart.
- Lehet, hogy a mosogatószer minősége az oka.

Nedvesek az edények

- Nem szerepel szárítási fázis a programban, vagy alacsony a szárítási fázis hőmérséklete.
- Az öblítőszer-adagoló üres.
- Lehet, hogy az öblítőszer minősége az oka.
- Lehet, hogy a kombinált mosogatószer-tabletta minősége az oka. Próbálkozzon másik márkával, vagy töltsse fel az öblítőszer-adagolót és kombinált mosogatószer-tablettákkal együtt használja az öblítőszer.





A lehetséges okok megismerésére nézze meg a 'HASZNOS TANÁCSOK ÉS JAVASLATOK' című fejezetet.

10.2 Hogyan kapcsoljuk be az öblítőszer-adagolót?

1. A készülék bekapcsolásához nyomja meg a be/ki gombot. Ellenőrizze,

hogy a készülék beállítás üzemmódban van-e; lásd a „Program kiválasztása és elindítása” című részt.

2. Egyszerre nyomja meg, és tartsa lenyomva a **ECO** és a **PRO** gombokat, amíg a , **ECO** és a **PRO** visszajelzők villogni nem kezdenek.
3. Nyomja meg a(z) **ECO** gombot.
 - A  és a **PRO** visszajelzők ki-alszanak.
 - A **ECO** visszajelző továbbra is villog.
 - A kijelző az aktuális beállítást mutatja.

 Öblítőszer-adagoló ki.

 Öblítőszer-adagoló be.

4. A beállítás módosításához nyomja meg a(z) **ECO** gombot.
5. A készülék kikapcsolásához és a beállítás megerősítéséhez nyomja meg a be/ki gombot.
6. Állítsa be az adagolt öblítőszer mennyiségét.
7. Töltsse fel az öblítőszer-adagolót.

11. MŰSZAKI INFORMÁCIÓK

| | | |
|---------------------------|--------------------------------------|--------------------------|
| Méretek | Szélesség / Magasság / Mélység (mm) | 596 / 818 - 898 / 555 |
| Elektromos csatlakoztatás | Lásd az adattáblát. | |
| | Feszültség | 220-240 V |
| | Frekvencia | 50 Hz |
| Hálózati víznyomás | Min. / max. (bar / MPa) | (0.5 / 0.05) / (8 / 0.8) |
| Vízellátás ¹⁾ | Hidegvíz vagy melegvíz ²⁾ | max. 60 °C |
| Kapacitás | Teríték | 12 |
| Áramfelvétel | Készletléti üzemmód | 0.99 W |
| | Kikapcsolás üzemmód | 0.10 W |

¹⁾ Csatlakoztassa a vízbefolyó-tömlőt egy 3/4"-os csavarmentes csaphoz.

- 2) Ha a melegvíz alternatív energiaforrásokból származik (pl. napelemek, szélenergia), akkor az energiafogyasztás csökkentése érdekében használja a melegvíz-vezetékét.

12. KÖRNYEZETVÉDELMI TUDNIVALÓK

A következő jelzéssel ellátott anyagokat hasznosítsa újra: ♻️ . Újrahasznosításhoz tegye a megfelelő konténerekbe a csomagolást. Járuljon hozzá környezetünk és egészségünk védelméhez, és hasznosítsa újra az elektromos és

elektronikus hulladékot. A  tiltó szimbólummal ellátott készüléket ne dobja a háztartási hulladék közé. Juttassa el a készüléket a helyi újrahasznosító telepre, vagy lépjen kapcsolatba a hulladékkezelésért felelős hivatallal.

www.aeg.com/shop



156972420-B-442013

