



Használati útmutató

Tűzhely

USER MANUAL

ZCK55301WA

ZANUSSI

Tartalomjegyzék

Biztonsági információk	2	Sütő - Napi használat	10
Biztonsági előírások	3	Sütő – tartozékok használata	11
Termékleírás	7	Sütő – órafunkciók	12
Az első használat előtt	8	Sütő - Hasznos javaslatok és tanácsok	13
Főzőlap - Napi használat	8	Sütő - Ápolás és tisztítás	18
Főzőlap - Hasznos javaslatok és tanácsok	9	Mit tegyek, ha...	20
	9	Üzembe helyezés	21
Főzőlap - Ápolás és tisztítás	9	Környezetvédelmi tudnivalók	25

A változtatások jogát fenntartjuk.

Biztonsági információk

Az üzembe helyezés és használat előtt gondosan olvassa el a mellékelt útmutatót. A nem megfelelő üzembe helyezés vagy használat által okozott károkért nem vállal felelősséget a gyártó. További tájékozódás érdekében tartsa elérhető helyen az útmutatót.

Gyermekek és fogyatékkal élő személyek biztonsága

⚠ Vigyázat Fulladás, sérülés vagy tartós rokkantság kockázata.

- A készüléket 8 év feletti gyermekek és csökkent fizikai, értelmi vagy mentális képességű, illetve megfelelő tapasztalatok és ismeretek híján lévő személyek a biztonságukért felelős személy felügyelete mellett használhatják.
- Ne hagyja, hogy gyerekek játsszanak a készülékkel. 3 évnél fiatalabb gyermekeket tilos felügyelet nélkül hagyni a készülék közelében.
- Minden csomagolóanyagot tartson távol a gyermekektől.
- A gyermekeket és kedvenc háziállatokat tartsa távol a készüléktől működés közben, és működés után, lehűléskor. A készülék elérhető részei forróak.
- Ha rendelkezik gyermekbiztonsági zárral a készülék, akkor célszerű azt bekapcsolni.
- Gyermekek felügyelet nélkül nem végezhetnek tisztítási vagy karbantartási tevékenységet.

Általános biztonság

- Használat közben a készülék és az elérhető részek nagyon felforrósodhatnak. Ne érintse meg a fűtőelemeket.
- Ne működtesse a készüléket külső időzítővel vagy külön távirányító rendszerrel.
- Főzőlapon történő főzéskor az olaj vagy zsír felügyelet nélkül hagyása veszélyes lehet, és tűz keletkezhet.
- A tüzet ne próbálja meg eloltani vízzel, hanem kapcsolja ki a készüléket, és takarja le a lángokat például egy fedővel vagy tűzálló takaróval.
- Ne tároljon semmit sem a főzőfelületeken.
- A készülék tisztításához ne használjon gőzölős takarítógépet.
- Soha ne tegyen a főzőfelületre fémtárgyakat (fedők, kések, kanalak), mert azok felforrósodhatnak.
- Levétele előtt távolítsa el minden kiömlött anyagot a fedőről. A fedő főzőedényre való felhelyezése előtt hagyja lehűlni a főzőlapot.
- Ne használjon súrolószert vagy éles fém kaparóeszközt a sütőajtó üvegének tisztítására, mivel ezek megkarcolhatják a felületet, ami az üveg megrepedését eredményezheti.
- Az izzó cseréje előtt győződjön meg arról, hogy a készülék ki van kapcsolva, hogy megelőzze áramütést.
- Ha a hálózati kábel megsérül, azt a gyártónak vagy a hivatalos márkaszerviznek vagy más hasonlóan képzett személynek ki kell cserélnie, nehogy veszélyhelyzet álljon elő.

Biztonsági előírások

Üzembe helyezés

 **Vigyázat** A készüléket csak képzett személy helyezheti üzembe.

- Távolítsa el az összes csomagolóanyagot.
- Ne helyezzen üzembe, és ne is használjon sérült készüléket.

- Tartsa be a készülékhez mellékelt üzembe helyezési útmutatóban foglaltakat.
- Súlyos a készülék, ezért legyen körültekintő a mozgatásakor. Mindig viseljen munkavédelmi kesztyűt.
- Soha ne húzza a készüléket a fogantyújánál fogva.

- Tartsa meg a minimális távolságot a többi készüléktől és egységtől.
- A készüléket biztonságos szerkezetek alá és mellé helyezze.
- A készüléket azonos magasságú készülékek vagy egységek mellett helyezze el.
- Ne telepítse a készüléket lábazatra.
- Ne telepítse a készüléket ajtó mellé vagy ablak alá. Ezzel elkerülhető, hogy az ajtó vagy ablak kinyitásával leverje a forró fűzőedényt a készülékről.

Elektromos csatlakoztatás

Vigyázat Tűz- és áramütésveszély.

- Minden elektromos csatlakoztatást szakértett villanszerelőnek kell elvégeznie.
- A készüléket kötelező földelni.
- Ellenőrizze, hogy az adattáblán szereplő elektromos adatok megfelelnek-e a háztartási hálózati áram paramétereinek. Amennyiben nem, forduljon szakképzett villanszerelőhöz.
- Mindig megfelelően felszerelt, áramütés ellen védett aljzatot használjon.
- Ne használjon hálózati elosztót és hosszabbító kábelt.
- Ügyeljen a hálózati csatlakozódugó és a hálózati kábel épségére. Ha a hálózati kábel cserére szorul, forduljon a márkaszervezhez vagy villanszerelőhöz.
- Ügyeljen arra, hogy a hálózati kábelek ne érjenek hozzá a készülék ajtajához, különösen akkor, ha az forró.
- A feszültség alatt álló és szigetelt alkatrészek érintésvédelmi részeit úgy kell rögzíteni, hogy szerszám nélkül ne lehessen eltávolítani azokat.
- Csak az üzembe helyezés befejezése után csatlakoztassa a hálózati csatlakozódugót a hálózati csatlakozóaljzatba. Ügyeljen arra, hogy a hálózati dugasz üzembe helyezés után is könnyen elérhető legyen.
- Amennyiben a hálózati konnektor rögzítése laza, ne csatlakoztassa a csatlakozódugót hozzá.

- A készülék csatlakozásának bontására, soha ne a hálózati kábelnél fogva húzza ki a csatlakozódugót. A kábelt mindig a csatlakozódugónál fogva húzza ki.
- Kizárólag megfelelő szigetelőberendezést alkalmazzon: hálózati túlterhelésvédő megszakítót, biztosítékot (a tokból eltávolított csavaros típusú biztosítékot), földzárlatkioldót és védőrelét.
- Az elektromos készüléket egy szigetelőberendezéssel kell ellátni, amely lehetővé teszi, hogy minden ponton leválassza a készüléket az elektromos hálózatról. A szigetelőberendezésnek legalább 3 mm-es érintkezőtávolsággal kell rendelkeznie.

Gázcsatlakoztatás

- Minden gázcsatlakoztatást szakképzett személynek kell elvégeznie.
- Beszerelés előtt ellenőrizze, hogy a helyi szolgáltatási feltételek (gáztípus és gáznyomás) valamint a készülék beállítása összhangban van-e egymással.
- Gondoskodjon arról, hogy keringeni tudjon a levegő a készülék körül.
- A gázellátásra vonatkozó adatok az adattáblán találhatóak.
- A készülék nem csatlakozik égéstermék-elvezető eszközkhöz. A készüléket a hatályos telepítési szabályoknak megfelelően csatlakoztassa. Ügyeljen a megfelelő szellőzésre vonatkozó követelmények betartására.

Használat

Vigyázat Sérülés-, égés- és áramütésveszély.

- A készüléket háztartási környezetben használja.
- Ne változtassa meg a készülék műszaki jellemzőit.
- Ellenőrizze, hogy a készülék szellőzőnyílásai nincsenek-e lezárva.
- Működés közben tilos a készüléket felügyelet nélkül hagyni.
- Minden használat után kapcsolja ki a készüléket.

- A készülék belseje használat közben felforrósodik. Ne érintse meg a készülék belsejében lévő fűtőelemeket. Amikor a sütőből kivesszi vagy behelyezi a tartozékokat vagy edényeket, mindig használjon konyhai edényfogó kesztyűt.
- Körültekintően járjon el, ha működés közben kinyitja a készülék ajtaját. Forró levegő távozhat a készülékből.
- Ne működtesse a készüléket nedves kézzel, vagy amikor az vízzel érintkezik.
- Ne gyakoroljon nyomást a nyitott ajtóra.
- Működés közben mindig tartsa csukva a készülék ajtaját.
- Soha ne tegyen a főzőzónákra evőeszközöket vagy fedőket. Ezek üzem közben forróvá válnak.
- Használat után kapcsolja ki a főzőzónákat.
- Ne használja a készüléket munka- vagy tárolófelületként.
- A készüléket jó szellőzéssel rendelkező helyiségben helyezze üzembe.
- Kizárólag stabil főzőedényt használjon, melynek formája megfelelő, átmérője pedig meghaladja az égők méretét.
- Ellenőrizze, hogy a láng nem alszik-e ki a nagylángról kislángra való gyors átváltásnál.
- Ügyeljen arra, hogy az edények a főzőzónák gyűrűinek közepén helyezkedjenek el, és ne nyúljanak túl a főzőfelület szélén.
- Csak a készülékhez mellékelte tartozékokat használja.
- Ne helyezzen lángelosztót az égőre.
- A készülék kizárólag ételkészítési célokra szolgál. Tilos bármilyen más célra, például helyiség fűtésére használni.

 **Vigyázat** Tűz- és robbanásveszély.

- A felforrósított zsírok és olajok gyúlékony gőzöket bocsáthatnak ki. Zsírral vagy olajjal való főzéskor tartsa azoktól távol a nyílt lángot és a forró tárgyakat.
- A nagyon forró olaj által kibocsátott gőzök öngyulladást okozhatnak.

- Az ételmaradékot tartalmazó használt olaj az első használatkor alkalmazott hőfoknál alacsonyabb értéken is tüzet okozhat.
- Ne tegyen gyúlékony anyagot vagy gyúlékony anyaggal szennyezett tárgyat a készülékbe, annak közelébe, illetve annak tetejére.
- Ügyeljen arra, hogy szikra vagy nyílt láng ne legyen a készülék közelében, amikor kinyitja az ajtót.
- Óvatosan nyissa ki a készülék ajtaját. Az alkoholtartalmú alkotóelemek alkoholos levegőelegyet hozhatnak létre.

 **Vigyázat** A készülék károsodásának veszélye áll fenn.

- A zománc elszíneződésének vagy károsodásának megakadályozása érdekében:
 - Ne tegyen edényt vagy egyéb tárgyat közvetlenül a készülék sütőterének aljára.
 - Ne tegyen alufóliát közvetlenül a készülék sütőterének aljára.
 - Ne engedjen vizet a forró készülékbe.
 - a főzés befejezése után ne tárolja a nedves edényeket vagy az ételt a készülékben.
 - A tartozékok kivételekor vagy berakásakor óvatosan járjon el.
- A zománc elszíneződése nincs hatással a készülék teljesítményére. Ez a garanciajog szempontjából nem számít hibának.
- A nagy nedvességtartalmú sütemények esetében mély tepsit használjon a sütéshez. A gyümölcsök leve maradandó foltokat ejthet.
- Ne helyezzen forró főzőedényt a kezelőpanelre.
- Ne hagyja, hogy a főzőedényből elforrjon a folyadék.
- Ügyeljen arra, hogy ne ejtsen tárgyat vagy főzőedényt a készülékre. A készülék felülete megsérülhet.
- Üres főzőedénnyel vagy főzőedény nélkül ne kapcsolja be a főzőzónákat.
- Ne tegyen alufóliát a készülékre.

- Az öntöttvasból vagy alumínium öntvényből készült, illetve sérült aljú edények megkarcolhatják az üvegkerámia felületet. Az ilyen tárgyakat mindig emelje fel, ha a főzőfelületre szeretné helyezni ezeket.

Fedél

- Ne változtassa meg a fedél műszaki jellemzőit.
- Rendszeresen tisztítsa meg a fedelet.
- Ne nyissa fel a fedelet, ha kifröccsent étel van a felületén.
- A fedő főzőedényre helyezése előtt kapcsolja ki az összes égőt.
- Ne zárja le a fedőt, amíg a tűzhely és a sütő le nem hűlt teljes mértékben.
- Az üvegfedők (ha vannak) felforrósodva elrepedhetnek.



⚠ Vigyázat Szereljen fel egy stabilizáló eszközt a készülék megbillenésének megakadályozására. Olvassa el az „Üzembe helyezés” c. szakaszt.

Ápolás és tisztítás

⚠ Vigyázat Személyi sérülés, tűz vagy a készülék károsodásának veszélye áll fenn.

- Karbantartás előtt kapcsolja ki a készüléket, és húzza ki a hálózati csatlakozódugót a csatlakozóaljzattól.
- Ellenőrizze, hogy lehült-e a készülék. Máskülönb fennáll a veszély, hogy az üvegtáblák eltörnek.
- A sütőajtó sérült üvegtábláját haladéktalanul cserélje ki. Forduljon a márkaszervizhez.

- Legyen óvatos, amikor az ajtót leszereli a készülékről. Az ajtó nehéz!
- Rendszeresen tisztítsa meg a készüléket, hogy elkerülje a felületének rongálódását.
- A készülékben maradt zsír vagy étel tüzet okozhat.
- A készüléket puha, nedves ruhával tisztítsa. Csak semleges tisztítószer használjon. Ne használjon súrolószert, súrolószivacsot, oldószert vagy fém tárgyat.
- Amennyiben tűzhelytisztító aeroszolt használ, tartsa be a tisztítószer csomagolásán feltüntetett biztonsági utasításokat.
- Ne tisztítsa a katalitikus zománcreteget (ha van) semmilyen mosószerrel.
- Az égőket tilos mosogatógépben tisztítani.

Belső világítás

- Az izzó, illetve halogén lámpa olyan típusú, amely kizárólag háztartási készülékekhez használható. Otthona kivilágítására ne használja.

⚠ Vigyázat Vigyázat! Áramütés-veszély.

- A lámpa cseréje előtt húzza ki a hálózati dugaszt a hálózati aljzattól.
- Kizárólag az eredetivel megegyező műszaki jellemzőkkel rendelkező lámpát használjon.

Ártalmatlanítás

⚠ Vigyázat Sérülés- vagy fulladásveszély.

- Bontsa a készülék hálózati csatlakozását.
- Vágja le a hálózati tápkábelt, és helyezze a hulladékba.
- Szerelje le az ajtókilincset, hogy megakadályozza gyermekek és kedvenc állatok készülékben rekedését.

Szerviz

- A készülék javítását bízva márkaszervizre. Kizárólag eredeti alkatrészek használatát javasoljuk.

Termékleírás

Általános áttekintés

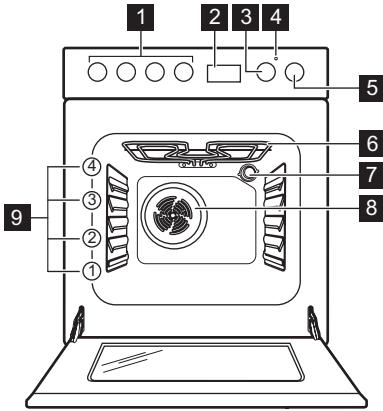

- 1** A főzőlap kezelőszervei
- 2** Elektronikus programkapcsoló
- 3** Sütőhőmérséklet szabályozógomb
- 4** Hőmérséklet-visszajelző
- 5** Sütőfunkciók szabályozógombja
- 6** Fűtőelem
- 7** Sütőlámpa
- 8** Ventilátor és fűtőelem
- 9** Polcszintek

Főzőfelület elrendezése

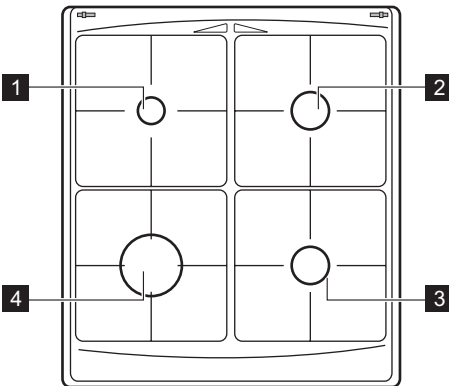

- 1** Kisegítő égő
- 2** Normál égő
- 3** Normál égő
- 4** Erős égő

Sütő tartozékai

- **Sütőpolc**
Edényekhez, tortaformákhoz, tepsikhez
- **Lapos sütőtepsi**
Tortákhoz és süteményekhez.
- **Lapos alumínium tepsi**
Tortákhoz és süteményekhez.

• Tárolórekesz

A sütőtér alatt tárolórekesz található. A rekesz használatához emelje fel és hajtassa le az ajtót.



Vigyázat A tárolótér felforrósodhat, amikor a készülék működik.

Az első használat előtt

⚠ Vigyázat Lásd a Biztonságról szóló részt.

⚠ Figyelem A sütő ajtajának kinyitásához mindig középen fogja meg a sütőajtó fogantyúját.

A legelső tisztítás

- Távolítsa el minden alkatrészt a készülékből.
- Az első használat előtt tisztítsa ki a készüléket.

⚠ Figyelem Ne használjon súrolószert a tisztításhoz! Ez kárt okozhat a készülékben. Olvassa el az "Ápolás és tisztítás" című fejezetet.

Az óra beállítása

i A sütő csak az idő beállítása után kezd el működni.

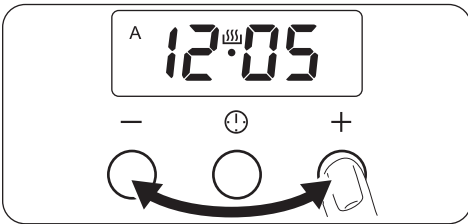

Amikor a készüléket az elektromos hálózathoz csatlakoztatja, illetve áramkimaradás után a kijelző automatikusan villog. Nyomja meg a kiválasztás gombot. A kijelzőn megjelenik az aktív időzítő szimbólum. A pontos idő beállításához használja a „+” vagy a „-” gombot. Körülbelül 5 másodperc elteltével a villogás megszűnik, a kijelző pedig a beállított időt mutatja.

i Az idő beállításához ne állítson be automatikus funkciót (Időtartam vagy Befejtés) ugyanabban az időben.

Előmelegítés

Üres készülékkel végezzen előmelegítést, hogy kiégesse a visszamaradt zsírt.

1. Állítsa be a funkciót és a maximális hőmérsékletet.
2. Hagyja 45 percig működni a készüléket.
3. Állítsa be a funkciót. E funkció maximális hőmérséklete 210 °C.
4. Hagyja 15 percig működni a készüléket. A szokottnál forróbbak lehetnek a tartozékok. Szagot és füstöt bocsáthat ki a készülék. Ez normális jelenség. Gondoskodjon a megfelelő légáramlásról.

Főzőlap - Napi használat

⚠ Vigyázat Lásd a Biztonságról szóló részt.

A gázégő begyújtása

⚠ Vigyázat Amikor a konyhában nyílt lángot használ, legyen nagyon óvatos. Nyílt láng helytelen használata esetén a gyártó minden felelősséget elhárít.

i A gázégőt a főzőedény ráhelyezése előtt gyújtsa meg.

Az égő meggyújtásához:

1. Nyomja le teljesen a szükséges égőhöz tartozó szabályozó gombot, majd fordít-

sa el a maximum állásba . A gomb megnyomásakor a szikragyújtó automatikusan bekapcsol.

2. Tartsa benyomva kb. 10 másodpercen át. Ezáltal a termoelem felmelegszik. Ha nem tartja benyomva a gombot, a gázellátás megszakad.
3. Az égő begyújtása után állítsa be a lángot.

i Ha az égő néhány kísérlet után nem gyullad meg, ellenőrizze, hogy az égő koronája és fedele megfelelő helyzetben van-e.

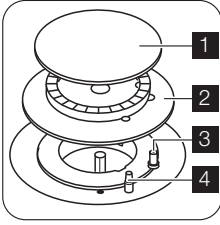

- 1 Égőfedél
- 2 Égőkorona
- 3 Gyújtógyertya
- 4 Hőérzékelő

⚠ Vigyázat Ne tartsa a szabályozógombot 15 másodpercnél tovább benyomva.

Ha az égő 15 másodperc elteltével sem gyullad be, engedje fel a szabályozógombot, forgassa kikapcsolt helyzetbe, és legalább 1 perc várakozás után próbálja meg újra begyújtani az égőt.

Fontos Az égőt az elektromos eszköz nélkül is begyújthatja (például, amikor nincs áram a

konyhában). Ennek érdekében tegye a lángot az égő közelébe, nyomja be a megfelelő szabályozógombot, és forgassa az óramutató járásával ellentétes irányba a maximális gáznyitás állásába.

i Ha az égő véletlenül leáll, fordítsa a szabályozógombot kikapcsolt helyzetbe, és legalább 1 perc várakozás után próbálja meg újra begyújtani az égőt.

i A szikragyújtó automatikusan elindulhat, amikor az elektromos hálózat főkapcsolóját felkapcsolja, illetve a készülék beszerelése vagy egy áramkimaradás után. Ez normális jelenség.

Az égő kikapcsolása

A gázellátás megszakításához a forgassa gombot a következő jelre: ● .

⚠ Vigyázat Mielőtt az edényt az égőről levénné, a lángot mindig vegye lejjebb, vagy kapcsolja le.

Főzőlap - Hasznos javaslatok és tanácsok

Energiatakarékosság

- Lehetőség szerint mindig tegyen fedőt az edényekre.
- Amikor a folyadék forni kezd, csökkentse a lángot, hogy a folyadék enyhén gyöngyözzön.

⚠ Vigyázat Használjon az égő méretének megfelelő aljzattal rendelkező edényt vagy serpenyőt.

A főzőlapon ne használjon olyan főzőedényeket, amelyek túlnyúlnak a szélein.

Égő	A főzőedény átmérője
Erős	160 - 220 mm
Normál	140 - 220 mm
Kisegítő	120- 180 mm

Használjon lehetőség szerint minél vastagabb és laposabb aljú főzőedényeket.

Főzőlap - Ápolás és tisztítás

⚠ Vigyázat Lásd a Biztonságról szóló részt.

⚠ Vigyázat Tisztítás előtt kapcsolja ki a készüléket, és hagyja lehűlni.

⚠ Vigyázat Biztonsági okokból ne tisztítsa a készüléket gőzborotvával vagy nagynyomású tisztítóberendezéssel.

⚠ Vigyázat Ne használjon súrolószereket, acélgyapot párnát vagy savakat, mert ezek károsíthatják a készüléket.

- A zománcozott alkatrészek, a korona és fedél tisztítását szappanos langyos vízzel végezze.
- A rozsdamentes acél részeket mossa le vízzel, majd törölje szárazra puha ruhával.
- Az edénytartók mosogatógépben **nem** mosogathatók, **kézzel** kell lemosni őket.

- Tisztítás után győződjön meg róla, hogy megfelelően helyezte-e vissza az edénytartókat.

- Az égők megfelelő működése érdekében biztosítsa, hogy az edénytartókarok az égő közepén legyenek.

- **Legyen nagyon óvatos, amikor az edénytartókat visszahelyezi, hogy az égőtétők károsodását elkerülje.**

A tisztítás után puha ruhával törölje szárazra a készüléket.

Sütő - Napi használat

⚠ Vigyázat Lásd a Biztonságról szóló részt.

A készülék be- és kikapcsolása

1. A sütőfunkció szabályozó gombját forgassa a kívánt funkcióra.
2. Forgassa a hőmérséklet-szabályozó gombot a kívánt hőmérsékletre. Amíg a készülék hőmérséklete emelkedik, a hőmérséklet-visszajelző világít.
3. A sütő kikapcsolásához fordítsa sütőfunkció szabályozó gombját és a hőmérséklet-szabályozó gombot Ki pozícióra.





Biztonsági termosztát

i A biztonsági termosztát egy hőkioldó, mely a termosztátban működik.

A sütő termosztátjának a túlmelegedésből adódó károsodása elkerüléséhez a sütő biztonsági termosztáttal rendelkezik, amely megszakítja az áramellátást. A sütő a hőmérséklet csökkenése után automatikusan újra bekapcsol.

⚠ Vigyázat A biztonsági termosztát kizárólag akkor lép működésbe, ha a sütőtermosztát nem működik megfelelően. Ilyen esetben a sütő nagyon felforrósodik, és megégetheti az ételeket. Ekkor haladéktalanul cseréltesse ki a márkaszervizzel a sütőtermosztátot.

Sütőfunkció

Sütőfunkció	Alkalmazás
 KIKAPCSOLT állás	A készülék kikapcsolt állapotban van.
 Alsó + felső sütés	Egyszerre melegíti a sütő felső és alsó részét. Egyetlen sütőszinten történő sütéshez.
 Grill	A polc közepén elhelyezett kis mennyiségű, lapos étel grillezéséhez. Píritós készítéséhez. Állítsa a hőmérsékletet 210 °C-ra.
 Alsó fűtőelem	Kizárólag a sütő alsó részét melegíti. Ropogós aljú sütemények készítéséhez.
 Légbefúvásos sütés	Több különböző étel egyidejű készítése. Házi készítésű gyümölcsbefőttök főzéséhez, valamint gombák és gyümölcsök aszalásához.

Sütőfunkció	Alkalmazás
 <p>Felolvasztás</p>	Fagyasztott étel felengedéséhez. A hőmérséklet-szabályozó gombnak kikapcsolt állásban kell lennie.

Sütő – tartozékok használata

⚠ Vigyázat Lásd a Biztonságról szóló részt.

A sütőtepsit behelyezése

Helyezze a tepsit a sütőtér középebe, az első és a hátsó fal közé. Ez biztosítja a meleg áramlását az első részen és a sütőtepsi mögött. Biztosítsa, hogy a tepsit úgy helyezze el, mint a képen, a ferde szélével hátul.

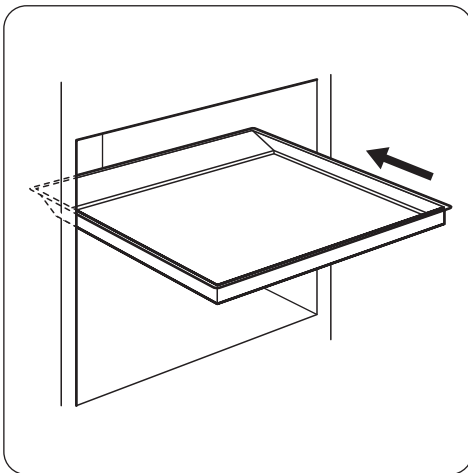

⚠ Vigyázat Ne tolja be teljesen a sütőtepsit a sütőtér hátsó falához. Ez megakadályozná, hogy a forró levegő a

tepsi körül áramolhasson. Az étel megéghet, különösen a tepsi hátsó részén.

Sütőpolc behelyezése

Helyezze a sütőpolcot a sütőtér középebe, az első és a hátsó fal közé. A sütőpolc hátsó része különleges kialakítású, mely megkönnyíti a tartozék megfelelő, pontos behelyezését.

Ellenőrizze, hogy a sütőpolc az ábrán látható módon van-e behelyezve.

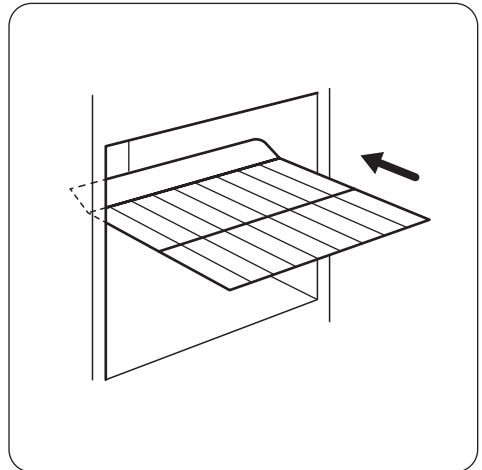

Sütő – órafunkciók

Elektronikus programkapcsoló

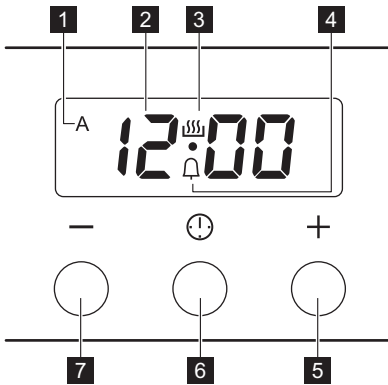

- 1** Időtartam és befejezési idő kijelzője
- 2** Időkijelző
- 3** Aktív időzítő kijelző
- 4** Percszámláló jelzőfény
- 5** „+” gomb
- 6** Kiválasztó gomb
- 7** „-” gomb

Óra funkció		Alkalmazás
	Percszámláló	A visszaszámlálási idő beállítása (1 perc - 23 óra 59 perc). A megadott időtartam lejártá után hangjelzés hallható. Ez a funkció nincs hatással a sütő működésére.
dur	Időtartam	A sütő tervezett működési időtartamának beállítása (1 perc - 10 óra).
End	Befejezés	A kiválasztott sütőfunkció kikapcsolási idejének beállítása (1 perc - 10 óra).

i Az időtartam és a befejezés funkciók egyszerre is használhatók, ha a sütőnek később automatikusan be, majd ki kell

kapcsolnia. Ebben az esetben először állítsa be az időtartamot, majd a befejezést.

Az óra funkciók beállítása



1. Nyomja meg újra és újra a Kiválasztó gombot, amíg a kívánt funkció villogni nem kezd.
 2. A Percszámláló , az Időtartam **dur** vagy a Befejezés **End** funkciókhoz tartozó időpontok beállítását a „+” vagy „-” gombbal végezze.
A megfelelő funkció világítani kezd. A befejezés és időtartam esetén az **A** is világítani kezd.
A beállított időtartam lejártakor a megfelelő funkció jelzőfénye villogni kezd, és 2 percen keresztül hangjelzés hallható.
- i** Az időtartam és a befejezés funkciók használatakor a sütő automatikusan kapcsol.
3. A hangjelzés leállításához nyomja meg bármelyik gombot.

Az órafunkciók törlése

1. Nyomja meg újra és újra a kiválasztó gombot, amíg a kívánt funkció megjelenik.
2. Nyomja meg egyszerre a „-” és a „+” gombot.
Az óra funkció kijelzése néhány másodperc múlva eltűnik.

A hangjelzés módosítása

1. Az aktuális hangjelzés meghallgatásához nyomja meg, és tartsa lenyomva a „-” gombot.

2. A hangjelzés módosításához nyomja meg ismételten a „-” gombot.
3. Engedje el a „-” gombot. A legutóbb beállított hang az új hangjelzése.
Ha a készüléket leválasztja a hálózatról, illetve ha áramkimaradás fordul elő, az alapértelmezett hangjelzés áll vissza.

Sütő - Hasznos javaslatok és tanácsok

! **Figyelem** A nagy nedvességtartalmú sütemények esetében mély tepsit használjon a sütéshez. A gyümölcslevek maradó foltokat okozhatnak a zománcon.

- A sütőben négy polcszint található. A polcszintek számozása a sütő aljától felfelé történik.

- Sűthet különböző ételeket egyszerre, két szinten. Tegye a polcokat az 1. és a 3. szintre.
- Nedvesség csapódhat le a készülék belsőjében vagy az üvegajtókon. Ez normális jelenség. Mindig álljon hátrébb a készüléktől, amikor sütés közben kinyitja a készülék ajtaját. A páralecsapódás csökkentése érdekében a sütés előtt legalább 10 percig üzemeltesse a készüléket.

- Törölje le a nedvességet a készülék minden használata után.
- Ne helyezzen semmilyen tárgyat közvetlenül a készülék alá, és alkatrészeit ne takarja le sütés közben alufóliával. Ez háttással lehet a sütés eredményére, és a sütő zománcát is károsíthatja.

Sütemények sütése

- Melegítse elő a sütőt kb. 10 percre a sütés előtt.
- Ne nyissa ki addig a sütő ajtaját, amíg a sütési idő 3/4-e el nem telt.
- Ha egyszerre két tepsit használ, legyen egy üres szint közöttük.

Húsok és halak sütése

- Ne süssön 1 kg-nél kevesebb húst. Ennél kevesebb mennyiség esetén a hús kiszárad.
- Nagyon zsíros húsok sütésekor használjon zsírfogó tálcát, hogy megóvja a sütőt a

zsírfoltoktól, amelyek esetleg rá is éghetnek.

- Hagyja a húst kb. 15 percre állni a szeletelés előtt, hogy a szaftja ne folyjon ki.
- A hús sütése közben a túlzott füstképződés megelőzése érdekében öntsön egy kis vizet a zsírfogó tálcába. A füstkondenzáció megelőzése érdekében mindig pótolja az elpárolgott vizet.

Sütési időtartamok

A sütési időtartama az étel fajtájától, annak állagától és mennyiségétől függ. Kezdetben figyelje a teljesítményt sütés közben. Találja meg a legjobb beállításokat (hőmérséklet-beállítás, sütési idő stb.) sütőedényeihez, receptjeihez és mennyiségeihez, miközben használja a készüléket.

Felső/alsó sütés

Étel	Tepsi típusa és polc-szint	Előmelegítési idő (perc)	Hőmérséklet (°C)	Sütési idő (perc)
Péksütemények (250 g)	zománcozott tepsi, 3. polcmagasság	-	150	25 - 30
Lepény (1000 g)	zománcozott tepsi, 2. polcmagasság	10	160 - 170	30 - 35
Kelt almás sütemény (2000 g)	zománcozott tepsi, 3. polcmagasság	-	170 - 190	40 - 50
Almás pite (1200 + 1200 g)	2 kerek, alumíniumbevonatú tepsi (átmérő: 20 cm), 1. polcmagasság	15	180 - 200	50 - 60
Kis édes sütemények (500 g)	zománcozott tepsi, 2. polcmagasság	10	160 - 180	25 - 30
Piskóta (zsiradék nélkül) (350 g)	1 kerek alumíniumbevonatú tepsi (átmérő: 26 cm), 1. polcmagasság	10	160 - 170	25 - 30
Tepsis sütemény (1 500 g)	zománcozott tepsi, 2. polcmagasság	-	160 - 170	45 - 55 ¹⁾
Csirke egészben (1 350 g)	sütőpolc a 2. szintre, tésztasútló tálca az 1. szintre	-	200 - 220	60 - 70

Étel	Tepsi típusa és polc-szint	Előmelegítési idő (perc)	Hőmérséklet (°C)	Sütési idő (perc)
Fél csirke (1 300 g)	sütőpolc a 3. szintre, tézstasütő tálca az 1. szintre	-	190 - 210	30 - 35
Sertésborda (600 g)	sütőpolc a 3. szintre, tézstasütő tálca az 1. szintre	-	190 - 210	30 - 35
Gyümölcskosár (800 g)	zománcozott tepsi, 2. polcmagasság	20	230 - 250	10 - 15
Kelt tészta töltelékkel (1200 g)	zománcozott tepsi, 2. polcmagasság	10 - 15	170 - 180	25 - 35
Pizza (1000 g)	zománcozott tepsi, 2. polcmagasság	10 - 15	200 - 220	30 - 40
Sajttorta (2600 g)	zománcozott tepsi, 2. polcmagasság	-	170 - 190	60 - 70
Svájci almás lepény (1900 g)	zománcozott tepsi, 1. polcmagasság	10 - 15	200 - 220	30 - 40
Karácsonyi püspökkenyér (2400 g)	zománcozott tepsi, 2. polcmagasság	10 - 15	170 - 180	55 - 65 ²⁾
Quiche Lorraine (1000 g)	1 kerek tepsi (átmérő: 26 cm), 1. polcmagasság	10 - 15	220 - 230	40 - 50
Parasztkenyér (750 + 750 g)	2 kerek, alumíniumbevonatú tepsi (átmérő: 20 cm), 1. polcmagasság	18 ³⁾	180 - 200	60 - 70
Üres kalács (600 + 600 g)	2 kerek, alumíniumbevonatú tepsi (hossz: 25 cm), 2. polcmagasság	10	160 - 170	40 - 50
Üres kalács – hagyományos (600 + 600 g)	2 kerek, alumíniumbevonatú tepsi (hossz: 20 cm), 2. polcmagasság	-	160 - 170	30 - 40
Zsemle (800 g)	zománcozott tepsi, 2. polcmagasság	10 - 15	200 - 210	10 - 15
Keksztekercs (500 g)	zománcozott tepsi, 1. polcmagasság	10	150 - 170	15 - 20
Habcsók (400 g)	zománcozott tepsi, 2. polcmagasság	-	100 - 120	40 - 50
Morzsasütemény (1500 g)	zománcozott tepsi, 3. polcmagasság	10 - 15	180 - 190	25 - 35
Piskótatészta (600 g)	zománcozott tepsi, 3. polcmagasság	10	160 - 170	25 - 35
Vajas sütemény (600 g)	zománcozott tepsi, 2. polcmagasság	10	180 - 200	20 - 25

1) Miután kikapcsolta a sütőt, hagyja benn a süteményt további 7 percig.

- 2) Miután kikapcsolta a sütőt, hagyja benn a süteményt további 10 percig.
 3) Előmelegítéshez állítsa a hőmérsékletet 250 °C-ra.

Légbefúvásos sütés

Étel	Tepsi típusa és polcszint	Előmelegítés időtartama (perc)	Hőmérséklet (°C)	Főzés/sütés időtartama (perc)
Péksütemények (250 g)	zománczott tepsi, 3. polcmagasság	10	140 - 150	20 - 30
Péksütemények (250 + 250 g)	zománczott tepsi, 1. és 3. polcmagasság	10	140 - 150	25 - 30
Péksütemények (250 + 250 + 250 g)	zománczott tepsi, 1., 2. és 3. polcmagasság	10	150 - 160	30 - 40
Lepény (500 g)	zománczott tepsi, 2. polcmagasság	10	150 - 160	30 - 35
Lepény (500 + 500 g)	zománczott tepsi, 1. és 3. polcmagasság	10	150 - 160	35 - 45
Lepény (500 + 500 + 500 g)	zománczott tepsi, 1., 2. és 4. polcmagasság ¹⁾	10	155 - 165	40 - 50
Kelt almás sütemény (2000 g)	zománczott tepsi, 3. polcmagasság	-	170 - 180	40 - 50
Almás pite (1200 + 1200 g)	2 kerek, alumíniumbevonatú tepsi (átmérő: 20 cm), 2. polcmagasság	-	165 - 175	50 - 60
Kis édes sütemények (500 g)	zománczott tepsi, 2. polcmagasság	10	150 - 160	20 - 30
Kis édes sütemények (500 + 500 g)	zománczott tepsi, 1. és 3. polcmagasság	10	150 - 160	30 - 40
Kis édes sütemények (500 + 500 + 500 g)	zománczott tepsi, 1., 2. és 4. polcmagasság ¹⁾	10	150 - 160	35 - 45
Piskóta (zsiradék nélkül) (350 g)	1 kerek alumíniumbevonatú tepsi (átmérő: 26 cm), 1. polcmagasság	10	150 - 160	20 - 30

Étel	Tepsi típusa és polcszint	Előmelegítés időtartama (perc)	Hőmérséklet (°C)	Főzés/sütés időtartama (perc)
Tepsis sütemény (1 200 g)	zománcozott tepsi, 2. polcmagasság	-	150 - 160	30 - 35 ²⁾
Csirke egészben (1 300 g)	sütőpolc a 2. szintre, tésztasütő tálca az 1. szintre	-	170 - 180	40 - 50
Sertés roston (800 g)	sütőpolc a 2. szintre, tésztasütő tálca az 1. szintre	-	170 - 180	45 - 50
Kelt tészta töltelékkel (1200 g)	zománcozott tepsi, 2. polcmagasság	20 - 30	150 - 160	20 - 30
Pizza (1000 + 1000 g)	zománcozott tepsi, 1. és 3. polcmagasság	-	180 - 200	30 - 40
Pizza (1000 g)	zománcozott tepsi, 2. polcmagasság	-	190 - 200	25 - 35
Sajjtorta (2600 g)	zománcozott tepsi, 1. polcmagasság	-	160 - 170	40 - 50
Svájci almás lepény (1900 g)	zománcozott tepsi, 2. polcmagasság	10 - 15	180 - 200	30 - 40
Karácsonyi püspökkenyér (2400 g)	zománcozott tepsi, 2. polcmagasság	10	150 - 160	35 - 40 ²⁾
Quiche Lorraine (1000 g)	1 kerek tepsi (átmérő: 26 cm), 2. polcmagasság	10 - 15	190 - 210	30 - 40
Parasztkenyér (750 + 750 g)	2 kerek, alumíniumbevonatú tepsi (átmérő: 20 cm), 1. polcmagasság	15 - 20 ³⁾	160 - 170	40 - 50
Üres kalács (600 + 600 g)	2 kerek, alumíniumbevonatú tepsi (átmérő: 25 cm), 2. polcmagasság	10 - 15	155 - 165	40 - 50
Üres kalács – hagyományos (600 + 600 g)	2 kerek, alumíniumbevonatú tepsi (átmérő: 20 cm), 2. polcmagasság	-	150 - 160	30 - 40

Étel	Tepsi típusa és polcszint	Előmelegítés időtartama (perc)	Hőmérséklet (°C)	Főzés/sütés időtartama (perc)
Zsemle (800 g)	zománcozott tepsi, 3. polcmagasság	15	180 - 200	10 - 15
Zsemle (800 + 800 g)	zománcozott tepsi, 1. és 3. polcmagasság	15	180 - 200	15 - 20
Keksztekercs (500 g)	zománcozott tepsi, 3. polcmagasság	10	150 - 160	15 - 25
Habcsók (400 g)	zománcozott tepsi, 2. polcmagasság	-	110 - 120	30 - 40
Habcsók (400 + 400 g)	zománcozott tepsi, 1. és 3. polcmagasság	-	110 - 120	45 - 55
Habcsók (400 + 400 + 400 g)	zománcozott tepsi, 1., 2. és 4. polcmagasság ¹⁾	-	115 - 125	55 - 65
Morzasütemény (1500 g)	zománcozott tepsi, 3. polcmagasság	-	160 - 170	25 - 35
Piskótatészta (600 g)	zománcozott tepsi, 2. polcmagasság	10	150 - 160	25 - 35
Vajas sütemény (600 + 600 g)	zománcozott tepsi, 1. és 3. polcmagasság	10	160 - 170	25 - 35

1) Ha a 4. szinten lévő sütemény megsült, vegye ki, és tegye a helyére az 1. szinten lévő. Süsse további tíz percig.

2) Miután kikapcsolta a sütőt, hagyja benn a süteményt további 7 percig.

3) Előmelegítéshez állítsa a hőmérsékletet 250 °C-ra.

 A legjobb eredmények elérése érdekében pizza sütésekor forgassa a sütő-

funkció és a hőmérséklet kapcsológombjait a Pizza állásba.

Sütő - Ápolás és tisztítás

 **Vigyázat** Lásd a Biztonságról szóló részt.

- A készülék elejét meleg vizes és tisztítószeres puha ruhával tisztítsa meg.
- A fém felületek megtisztítását végezze a szokásos tisztítószerral.
- Minden használat után alaposan tisztítsa meg a sütő belsejét. Ily módon könnyen el

tudja távolítani a szennyeződések, és azok később nem égnek rá a felületre.

- A makacs szennyeződések célirányos sütőtisztító szerrel tisztítsa meg.
- Minden használat után tisztítsa meg az összes tartozékot (meleg vizes és tisztítószeres puha ruhával), majd hagyja őket megszáradni.

- Ha nem tapadó felületű tartozékai vannak, ne tisztítsa őket marószerekkel, éles szélű tárgyakkal vagy mosogatógépben. Tönkretelheti a nem tapadó bevonatot!

A sütőajtó tisztítása

A sütő aijtajában két üveglap van egymás mögé beépítve. A tisztítás megkönnyítése céljából vegye le a sütő aijtaját és a belső üveglapot.

⚠ Vigyázat A sütőajtó bezáródhat, ha úgy próbálja kiserelni a belső üveglapot, hogy az aijtó nincs levéve.

⚠ Vigyázat Mielőtt az üvegaajtó tisztításához hozzáfogna, győződjön meg arról, hogy az üveglapok lehűltek. Fennáll a veszély, hogy az üveg eltörik.

⚠ Vigyázat Ha azt aijtó üveglapjai megsérültek, vagy karcolások vannak rajtuk, az üveg meggyengül és eltörhet. Ezt elkerülendő ki kell cserélnie őket. További útmutatásért forduljon a szakszervizhez.

A sütőajtó és az üveglap leszerelése

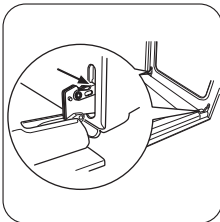

1 Nyissa ki teljesen az aijtót, és tartsa meg az aijtó két zsanéját.

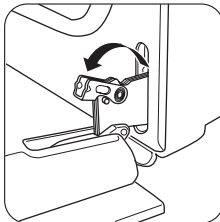

2 Emelje meg és fordítsa el a két zsanéron lévő kart.

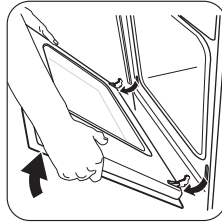

3 Csukja be a sütőajtót az első nyitási pozícióig (félíg). Ezután húzza előre és emelje ki a helyéről.

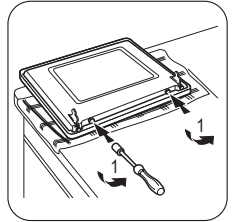

4 Helyezze az aijtót egy stabil felületre, és védje egy puha ronggyal. Csavarhúzóval csavarja ki az aijtó alsó peremén lévő 2 csavart.

Fontos Ne lazítsa meg a csavarokat.

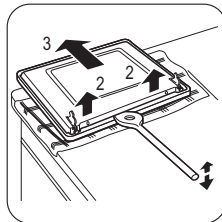

6 Emelje meg a belső aijtót.

7 Tisztítsa meg az aijtó belső oldalát. Tisztítsa meg az üveglapot mosószeres vízzel. Óvatosan törölje szárazra.

5 A belső aijtó nyitásárahoz fából, műanyagból vagy azzal egyenértékű anyagból készült spatulát használjon.

Tartsa meg a külső aijtót, és nyomja a belső aijtót az alsó felső pereme felé.

⚠ Vigyázat Csak mosószeres vízzel tisztítsa az üveglapot. A súrolószerek, a folteltávolítók és az éles tárgyak (pl. kések vagy kaparóeszközök) kárt okozhatnak az üvegben.

A sütőajtó és az üveglap visszaszerelése

Amikor befejeződött a tisztítás, szerelje vissza a sütőajtót. Ehhez fordított sorrendben hajtsa végre a fenti lépéseket.

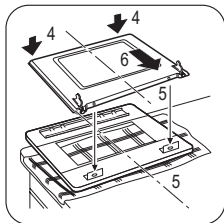

Sütőlámpa

⚠ Vigyázat Legyen óvatos, amikor a sütőlámpát cseréli. A lámpa cseréje előtt mindig kapcsolja ki a készüléket. Áramütés veszélye áll fenn.

⚠ Vigyázat Az ebben a készülékben működő izzólámpák kizárólag háztartási eszközökhöz kifejlesztett fényforrások! Ne használja ezeket helyiségek vagy azok részeinek megvilágítására. Ha az izzólámpa cseréje szükségessé válik, az eredetivel azonos teljesítményű, háztartási készülékekhez tervezett izzót használjon.

A sütőlámpa cseréje előtt:

- Kapcsolja ki a készüléket.

- Vegye ki a biztosítékokat a biztosítékdobozból, vagy kapcsolja ki a megszakítót.
- Tegyen egy kendőt a sütő belsejének az aljára. Ez megakadályozza a sütővilágítás izzójának és üvegbúrájának a sérülését.

A sütőlámpa cseréje:

1. A sütővilágítás üveg lámpabúrája a sütőtér hátsó részén található. Az üveg lámpaburkolat eltávolításához fordítsa azt az óramutató járásával ellentétes irányba.
2. Tisztítsa meg az üveg lámpaburkolatot.
3. Cserélje ki a sütőlámpát egy megfelelő, 300 °C-ig hőálló sütőlámpára. Használjon az eredetivel megegyező típusú sütőlámpa izzót. Olyan új izzót használjon, melynek teljesítménye ugyanakkora, mint az eredeti izzóé, és háztartási készülékekben való használatra tervezték.
4. Szerelje fel az üveg lámpaburkolatot.

Mit tegyek, ha...

Jelenség	Lehetséges ok	Javítási mód
A gáz begyűjtásakor nincs szikra.	Nincs elektromos tápellátás.	Ellenőrizze, hogy a készülék be van-e dugva a konnektorba, és az áramforrás be van-e kapcsolva.
A gáz begyűjtásakor nincs szikra.	Nincs elektromos tápellátás.	Ellenőrizze a ház elektromos hálózatának biztosítékait.
A gáz begyűjtásakor nincs szikra.	Az égőfedél és a korona ferdén illeszkedik.	Ellenőrizze, hogy az égő koronája és fedele megfelelő helyzetben van-e.
Begyűjtés után azonnal kialszik a láng.	A hőmérséklet érzékelő nem melegedett fel eléggé.	A láng begyűjtása után tartsa nyomva a gombot kb. 5 másodpercig.
A gázégő koronáján nem egyenletes a láng.	A korona nyílásait ételmaradék tömitette el.	Ellenőrizze, hogy a fűvóka nincs-e eltömődve, és a korona nyílásait nem szennyezi-e ételmaradék.

Jelenség	Lehetséges ok	Javítási mód
A készülék egyáltalán nem működik.	A biztosítékdobozban kioldott a biztosíték.	Ellenőrizze a biztosítékot. Ha a biztosíték ismételen kiold, forduljon szakképzett villanyszereplőhöz.
A sütő nem melegszik fel.	Nem kapcsolta be a sütőt.	Kapcsolja be a sütőt.
A sütő nem melegszik fel.	Nem végezte el a szükséges beállításokat.	Végezze el a beállításokat.
Nem működik a sütőlámpa.	Hibás a sütőlámpa.	Cserélje ki a sütővilágítás izzóját.
A kijelzőn a „0,00” és „LED” felirat látható.	Áramkimaradás volt.	Állítsa be újra az órát.
Pára és gőz gyűlik össze az ételen és a sütőtérben.	Az ételt túl sokáig hagyta a sütőben.	A sütés befejezése után legfeljebb 15-20 percig hagyhatja bent az ételt a sütőben.

Ha nem talál egyedül megoldást a problémára, forduljon a márkakereskedőhöz vagy a szervizhez.

A szerviz számára szükséges adatok az adattáblán találhatóak. Az adattábla a sütőtér elülső keretén található.

Javasoljuk, hogy az adatokat jegyezze fel ide:

Típus (MOD.)
 Termékszám (PNC)
 Sorozatszám (S.N.)

Üzembe helyezés

⚠ Vigyázat Lásd a Biztonságról szóló részt.

A készülék elhelyezése

A szabadon álló készülékét üzembe helyezheti úgy, hogy egyik vagy mindkét oldalán szekrények vannak, illetve sarokban is.

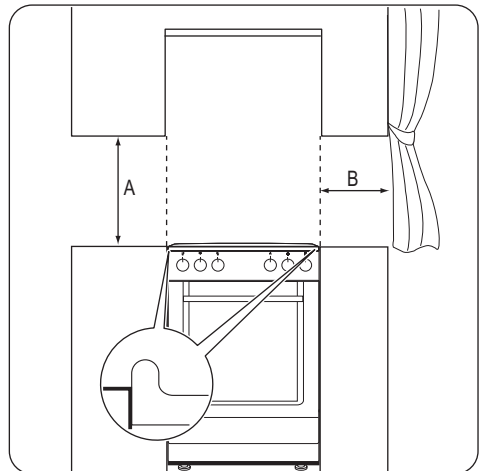

Minimális távolságok

Méretek	mm
A	690
B	150

Műszaki adatok

Méretek	
Magasság	858 mm
Szélesség	500 mm
Mélység	600 mm
Teljes elektromos teljesítmény	2685 W
Feszültség	230V

Frekvencia	50 Hz
Gázkategória	II2HS3B/P
Gázellátás	G20 (2H) 25 mbar G25.1 (2HS) 25 mbar G30/31 (3B/P) - 30/30 mbar

Kiegészítő (by-pass) átmérők

Láng	Ø Kiegészítő 1/100 mm-ben
Kisegítő	30
Normál	32
Erős	42

Gázegők

Láng	Normál fogyasztás	Csökkentett fogyasztás	Gáztípus	Nyomás mbar	Fűvóka átmérő mm	Fogyasztás g/óra
	kW	kW				
Kisegítő égő	1,03	0,35	G20 földgáz	25	0,70	-
	1,03	0,35	G25.1 földgáz	25	0,74	-
	1,00	0,35	G30 bután	28 - 30	0,50	72,71
	0,85	0,31	G31 propán	28 - 30	0,50	60,70
Normál égő	2,00	0,43	G20 földgáz	25	0,92	-
	2,00	0,43	G25.1 földgáz	25	1,06	-
	2,00	0,43	G30 bután	28 - 30	0,71	145,43
	1,70	0,38	G31 propán	28 - 30	0,71	121,40
Erős égő	3,00	0,72	G20 földgáz	25	1,13	-
	3,00	0,72	G25.1 földgáz	25	1,27	-
	3,00	0,72	G30 bután	28 - 30	0,88	218,14
	2,60	0,63	G31 propán	28 - 30	0,88	185,68

Gázcsatlakoztatás

Alkalmazzon fix csatlakoztatásokat, vagy használjon rozsdamentes flexibilis csövet a hatályos rendelkezések szerint. Flexibilis fémcsővek alkalmazása esetén ügyeljen arra, hogy azok ne érintkezzenek mozgó alkatrészekkel, illetve ne nyomódjanak össze.

Nemfém flexibilis csövek csatlakoztatása

Ha a körülmények lehetővé teszik a gázcsatlakoztatás egyszerű és teljes ellenőrzését, alkalmazhat flexibilis csövet is. A flexibilis csövet bilincsekkel, szilárdan rögzítse. A felszereléshez használjon csőtartót. Ügyeljen arra, hogy a csőtartó szilárdan

csatlakozzon a tömítéssel, majd folytassa a gázcsatlakozással. A flexibilis cső felszerelése akkor megfelelő, ha:

- Hőmérséklete nem haladja meg a szoba-hőmérsékletet vagy 30 °C-ot.
- Nem hosszabb 1500 mm-nél
- Nincs összenyomva.
- Nincs kitéve megnyúlásnak vagy csavarodásnak.
- Nem érintkezik éles szélekkel vagy sarkokkal.
- Állapotának ellenőrzése céljából könnyen megvizsgálható.

Jó állapotának fenntartása érdekében a flexibilis csövet rendszeresen ellenőrizze, hogy:

- Nem láthatók-e rajta törések, vágások, égésnyomok, sem a végződéseknél, sem pedig a cső teljes hosszán.
- A cső anyaga megfelelően rugalmas, és nem keményedett-e meg.
- A szorítóbilincsek nem rozsdásodtak el.
- Felhasználhatósága nem járt-e le.

Ha egy vagy több hibát észlel, ne javítsa meg a csövet, hanem cserélje ki.

Fontos Ha az üzembe helyezés befejeződött, az összes csőcsatlakozás tökéletes tömítését szappanos oldattal, és ne lánggal ellenőrizze.

A gázellátást biztosító csonk a kezelőpanel hátsó felén található.

⚠ Vigyázat A gáz csatlakoztatása előtt húzza ki a hálózati csatlakozódugót a hálózati aljzatból, vagy a biztosítódobozban kapcsolja le a biztosítót. Zárja el a gázellátás főcsapját.

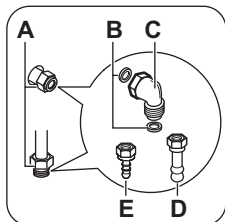

- A) A gáz csatlakoztatási pontja (csak az egyik pontot kell bekötni)
- B) Tömítés
- C) Állítható csatlakozás
- D) Földgáz csőtartó
- E) Cseppfolyós gáz csőtartó

i Alapértelmezett esetben a készülék gázra van beállítva, ennek módosításához válasszon a listából egy csőtartót. Mindig használja a lezáró tömítést.

Átállítás más gáztípusra

⚠ Vigyázat A különböző gáztípusoknak megfelelő beállításokat illetékes szakember végezze.

i Ez a készülék földgázzal működik. A megfelelő fűvókák alkalmazásával folyékony gázzal is használható.

⚠ Vigyázat A fűvókák cseréje előtt győződjön meg róla, hogy a gázkapcsolók ki legyenek kapcsolva, és a készülék az elektromos hálózatról legyen leválasztva. Hagyja teljesen lehűlni a készüléket. Sérülés veszélye áll fenn.

A fűvókák cseréje

1. Vegye le az edénytartókat.
2. Vegye le az égőfedeleket és a koronákat.
3. Egy 7-es csőkulcs segítségével csavarozza ki és távolítsa el a fűvókákat, és cserélje ki a használt gáz típusának megfelelőre.
4. Ugyanezt az eljárást fordított sorrendben követve szerelje vissza az egyes alkatrészeket.
5. A gázcsatlakozó melletti adattáblát cserélje ki az új gáztípusnak megfelelő táblára. Ez a tábla a készülékhez mellékelt csomagban található.

Ha a gáznyomás változtatható, vagy a szükséges nyomástól eltér, a gázcsatlakozóra megfelelő nyomásszabályozót kell szerelni.

A minimális szint beállítása

Az égők minimális lángjának beállítása:

1. Gyújtsa be az égőt.
2. A szabályozógombot állítsa a legalacsonyabb pozícióba.
3. Távolítsa el a szabályozógombot.
4. Egy vékony csavarhúzóval állítsa be a kiegyenlítőcsavar helyzetét (A).

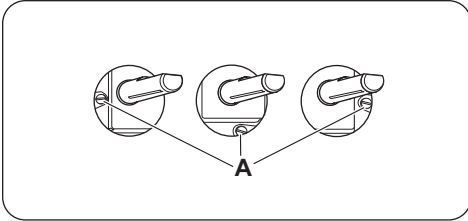

- Földgázról cseppfolyós gázra való átállítás esetén teljesen csavarja be az állítócsavart.
- Cseppfolyós gázról földgázra való átállításnál engedje ki a kiegyenlítő csavart kb. 1/4 fordulattal.

⚠ Vigyázat Ellenőrizze, hogy a láng nem alszik-e ki a nagylángról kislángra való gyors átváltásnál.

Vízszintbe állítás

A készülék alján található lábak beállításával a tűzhely felületét a többi felület magasságához igazíthatja

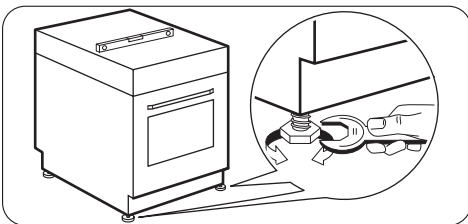

Billenés gátló

⚠ Vigyázat Szereljen fel billenés gátlót a készülék helytelen terhelés miatti billenésének megakadályozására.

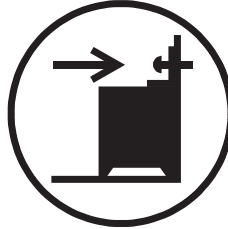

Fontos Ellenőrizze, hogy a helyes magasságban szerelte-e fel a billenés gátlót.

A billenés gátló felszerelése

1. Állítsa be a helyes magasságot és területet a készülék számára, mielőtt felszereli a billenés gátlót.
2. Ügyeljen arra, hogy a tűzhely mögötti felület sima legyen.
3. A készülék tetejétől lefelé számítva 317 - 322 mm-re és a készülék oldalától 80 - 85 mm-es távolságra, a tartón lévő kör alakú nyílásba szerelje be a billenés gátlót. Csavarozza szilárd anyagba vagy alkalmazzon (fali) megerősítést. Egy nyílás található a készülék hátulján, a bal oldalon. Lásd az alábbi ábrát.
4. Amennyiben módosulnak a tűzhely méretei, a billenés gátlót ismét be kell állítani.

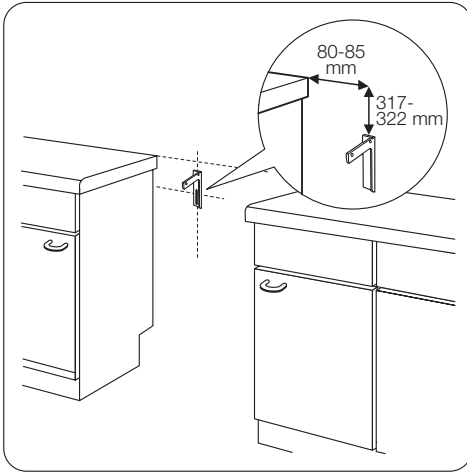

Fontos Ha a konyhaszekrények közötti tér nagysága meghaladja a készülék szélességét, akkor a készülék közepre állításához módosítania kell az oldalméretet.

Környezetvédelmi tudnivalók

A következő jelzéssel ellátott anyagokat hasznosítsa újra: ♻️. Újrahasznosításhoz tegye a megfelelő konténerekbe a csomagolást.
Járuljon hozzá környezetünk és egészségünk védelméhez, és hasznosítsa újra az elektromos és elektronikus hulladékot. A  tiltó szimbólummal ellátott készüléket ne dobja a háztartási hulladék közé. Juttassa el a készüléket a helyi újrahasznosító telepre, vagy lépjen kapcsolatba a hulladékkezelésért felelős hivatallal.

Elektromos üzembe helyezés

 A gyártó semmilyen felelősséget nem vállal, ha a „Biztonsági információk” c. fejezetben található óvintézkedéseket nem tartja be.

Ez a készülék dugasz és csatlakozókábel nélkül kerül szállításra.

 A tápkábel nem érintkezhet a készülék ábrán jelzett részével.

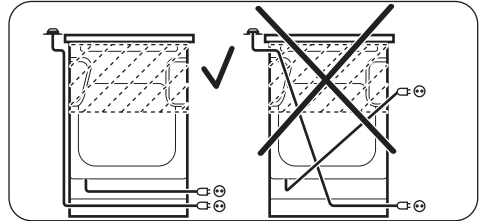

 Csomagolóanyag

A csomagolóanyag környezetbarát és újrahasznosítható. A műanyag részeket olyan belső rövidítések jelölik, mint PE, PS stb. A készülék csomagolását az erre kijelölt konténerekbe dobja ki a helyi szelektív hulladékgyűjtő telepeken.

 **Vigyázat** Kiselejtezése előtt a készüléket működésképtelenné kell tenni, hogy ne jelenthessen veszélyforrást. Ehhez húzza ki a csatlakozódugót a hálózati aljzatból, majd vágja le a készülékről a hálózati vezetéket.



www.zanussi.com/shop

