



Thinking of you
Electrolux

ultrapower™

18V
24V
25,2V

EN	Vacuum cleaner	User manual
DK	Støvsuger	Brugervejledning
RU	Пылесос	Руководство пользователя
FR	Aspirateur	Mode d'emploi
FI	Polynimuri	Kayttoohje
DE	Staubsauger	Bedienungsanleitung
IT	Aspirapolvere	Istruzioni per l'uso
NO	Støvsuger	Bruksanvisning
NL	Stofzuiger	Gebruikershandleiding
PT	Aspirador	Manual de Instruções
ES	Aspiradora	Manual de instrucciones
SE	Dammsugare	Bruksanvisning
GR	Ηλεκτρική σκούπα	Εγχειρίδιο
BG	Праховсмукачка	Ръководство на потребителя
HR	Usisivač	Korisnički priručnik
CZ	Vysavač	Návod k použití
ET	Tolmuimeja	Kasutusjuhend
SK	Vysávač	Návod na použitie
HU	Porszívó	Használati utasítás
LV	Putekļsūcējs	Lietošanas pamācība
LT	Dulkių siurblys	Vartotojo vadovas
PL	Odkurzacz	Instrukcja obsługi
RO	Aspirator	Ghid de utilizare
SL	Sesalnik	Navodilo za uporabo
TR	Elektrikli süpürge	Kullanım kılavuzu
UA	Пилосос	Керівництво користувача



English 5

Thank you for choosing an Electrolux ULTRAPOWER vacuum cleaner. ULTRAPOWER is a cordless stick vacuum cleaner intended for indoor use on light dry household dust and debris. In order to ensure the best results, always use original Electrolux accessories and spare parts. They have been designed especially for your vacuum cleaner.

Deutsch 5

Danke, dass Sie sich für den ULTRAPOWER-Staubsauger von Electrolux entschieden haben. ULTRAPOWER ist ein kabelloser Stabstaubsauger für den Einsatz in Innenräumen und zum Aufsaugen von leichten und trockenen Schmutz- und Staubpartikeln im Haushalt. Um bestmögliche Ergebnisse zu erzielen, sollten Sie ausschließlich Originalzubehör und Originalersatzteile von Electrolux verwenden, die speziell für Ihren Staubsauger entwickelt wurden.

Français 5

Merci d'avoir choisi un aspirateur Electrolux ULTRAPOWER. ULTRAPOWER est un aspirateur balai sans fil conçu pour une utilisation en intérieur et adapté aux poussières domestiques sèches légères. Pour des résultats optimaux, utilisez toujours des accessoires et des pièces de rechange Electrolux. Ils ont été spécialement conçus pour votre aspirateur.

Italiano 5

Grazie per aver scelto un aspirapolvere Electrolux ULTRAPOWER. ULTRAPOWER è un aspirapolvere ricaricabile, ideato per la pulizia all'interno di ambienti domestici asciutti su polvere e piccoli detriti. Per ottenere sempre i migliori risultati, utilizzare esclusivamente accessori e ricambi originali Electrolux, progettati specificamente per il tuo aspirapolvere.

Español 5

Gracias por escoger una aspiradora ULTRAPOWER. ULTRAPOWER es una aspiradora escoba sin cables diseñada para polvo y suciedad domésticos ligeros y secos. Utilice siempre accesorios y repuestos originales de Electrolux para asegurarse los mejores resultados. Se han diseñado especialmente para su aspiradora.

Português 5

Obrigado por ter escolhido um aspirador Electrolux ULTRAPOWER. O ULTRAPOWER é um aspirador vertical sem fios para utilizar em sujidade doméstica interior ligeira e seca. Para garantir os melhores resultados, utilize sempre acessórios e peças de substituição originais da Electrolux. Estes foram concebidos especificamente para o seu aspirador.

Nederlands 5

Gefeliciteerd met uw keuze van een Electrolux ULTRAPOWER-stofzuiger. ULTRAPOWER is een draadloze steelstofzuiger bedoeld voor licht en droog huishoudelijk vuil. Gebruik voor de beste resultaten altijd originele Electrolux-accessoires en vervangingsonderdelen. Deze zijn speciaal ontworpen voor uw stofzuiger.

Dansk 5

Tak fordi du valgte en Electrolux ULTRAPOWER-støvsuger. ULTRAPOWER er en ledningsfri håndholdt støvsuger beregnet til indendørs tør støvsugning i hjemmet. Brug altid originalt tilbehør og reservedele fra Electrolux, så er du sikker på at få de bedste resultater. Det er designet specielt til din støvsuger.

Norsk 5

Takk for at du valgte en Electrolux ULTRAPOWER-støvsuger. ULTRAPOWER er en oppladbar støvsuger som er beregnet for innendørs bruk på lett og tørt husholdningsstøv og rusk. For å sikre best resultat, må du alltid bruke originalt Electrolux-tilbehør og originale reservedeler. De er tilpasset spesielt for støvsugeren din.

Svenska 6

Tack för att du valt en Electrolux ULTRAPOWER-dammsugare. ULTRAPOWER är en sladdlös dammsugare som är avsedd för lättare, torr hushållssmuts inomhus. Bästa resultat får du med originaltillbehör och reservdelar från Electrolux. De har utveckats särskilt för din dammsugare.

Suomi 6

Kiitämme teitä Electrolux ULTRAPOWER -pölynimurin valitsemisesta. ULTRAPOWER on johdoton varsipölynimuri, joka on tarkoitettu sisäkäyttöön kevyen ja kuivan pölyn ja lian poistamiseksi kotiympäristöstä. Käytä aina alkuperäisiä Electroluxin lisävarusteita ja varaosia parhaiden tuloksien saavuttamiseksi. Ne on suunniteltu erityisesti pölynimuriin.

Русский 6

Благодарим Вас за выбор пылесоса Electrolux ULTRAPOWER! ULTRAPOWER – это беспроводной пылесос в виде щетки, который предназначен для сухой уборки мелких бытовых загрязнений. Для достижения наилучших результатов всегда используйте оригинальные дополнительные принадлежности и запасные части Electrolux. Они были специально разработаны для Вашего пылесоса.

Ελληνικά 6

Σας ευχαριστούμε που επιλέξατε την ηλεκτρική σκούπα ULTRAPOWER της Electrolux. Η ULTRAPOWER είναι μια ηλεκτρική σκούπα χειρός χωρίς καλώδιο, η οποία προορίζεται για χρήση σε ελαφριά ξηρά οικιακά σκουπίδια και σκόνη εσωτερικών χώρων. Για να εξασφαλίσετε τα καλύτερα δυνατά αποτελέσματα, χρησιμοποιείτε πάντα γνήσια εξαρτήματα και ανταλλακτικά Electrolux. Έχουν σχεδιαστεί αποκλειστικά για τη δική σας ηλεκτρική σκούπα.

Български 6

Благодарим Ви, че избрахте прахосмукачка ULTRAPOWER на Electrolux. ULTRAPOWER е безжична ръчна прахосмукачка, предназначена за употреба на закрито за почистване на леки и сухи домашни замърсявания и прах. За да постигнете най-добри резултати, винаги използвайте оригинални аксесоари и резервни части на Electrolux. Те са произведени специално за Вашата прахосмукачка.

Hrvatski 6

Zahvaljujemo vam na odabiru usisivača Electrolux ULTRAPOWER. ULTRAPOWER je bežični štapni usisivač namijenjen za upotrebu u zatvorenom prostoru za manju količinu suhe prašine i nečistoće u kućanstvu. Kako biste uvijek postigli najbolje rezultate upotrebljavajte isključivo originalni Electrolux pribor i rezervne dijelove. Oni su izrađeni posebno za vaš usisivač.

Česky 6

Děkujeme Vám, že jste si zvolili vysavač Electrolux ULTRAPOWER. ULTRAPOWER je bezdrátový příruční vysavač určený pro vnitřní použití na lehký, suchý prach a nečistoty v domácnosti. Nejlepší výsledky vždy zajistíte použitím originálního příslušenství a náhradních dílů společnosti Electrolux. Toto příslušenství bylo navrženo speciálně pro Váš vysavač.

Eesti keeles..... 6

Täname, et valisite Electroluxi tolmuimeja ULTRAPOWER. ULTRAPOWER on juhtmeta varstolmuimeja, mis on mõeldud kasutamiseks sisetingimustes kerge kuiva koduse tolmu ja prahi puhastamiseks. Parimate tulemuste tagamiseks kasutage alati Electroluxi originaalvarukuid ja -varuosi. Need on loodud just teie tolmuimejale.

Slovensky..... 6

Ďakujeme vám, že ste si vybrali vysávač Electrolux ULTRAPOWER. ULTRAPOWER je bezdrôtový tyčový vysávač určený na používanie v interiéri na ľahký suchý prach a nečistoty v domácnosti. Na zaručenie najlepších výsledkov používajte vždy originálne príslušenstvo a náhradné diely Electrolux. Boli navrhnuté predovšetkým pre váš vysávač.

Magyar 7

Köszönjük, hogy az Electrolux ULTRAPOWER porszívót választotta. Az ULTRAPOWER akkumulátoros kézi porszívó a háztartásban keletkező kisebb, száraz szennyeződések eltávolítására szolgál. Az optimális eredmény érdekében mindig eredeti Electrolux tartozékokat használjon. Ezeket kifejezetten az Ön porszívójához terveztük.

Latviski 7

Pateicamies, ka izvēlējāties Electrolux ULTRAPOWER putekļu sūcēju. ULTRAPOWER ir bezvadu kātveida putekļu sūcējs, kas paredzēts vieglai putekļu un sauso mājsaimniecības netīrumu tīrīšanai telpās. Lai nodrošinātu labāko rezultātu, vienmēr izmantojiet Electrolux oriģinālos piederumus un rezerves daļas. Tie paredzēti tieši jūsu putekļu sūcējam.

Lietuviškai 7

Dėkojame, kad pasirinkote dulkių siurbį „Electrolux ULTRAPOWER“. „ULTRAPOWER“ yra akumuliatorinis pailgas dulkių siurblys, skirtas lengvai sausai valyti dulkes namų sąlygomis. Norėdami pasiekti geriausių rezultatų, visada naudokite tik originalius „Electrolux“ priedus ir atsargines dalis. Jie pagaminti specialiai šiam dulkių siurbliui.

Polski 7

Dziękujemy za zakup odkurzacza Electrolux ULTRAPOWER. ULTRAPOWER to bezprzewodowy ręczny odkurzacz przeznaczony do sprzątania lekkich i suchych zanieczyszczeń wewnątrz pomieszczeń w domu. Aby uzyskać najlepsze efekty, należy zawsze używać oryginalnych akcesoriów i części zamiennych firmy Electrolux. Zaprojektowano je specjalnie do tego odkurzacza.

Română 7

Vă mulțumim că ați ales aspiratorul Electrolux ULTRAPOWER. ULTRAPOWER este un aspirator stick fără fir, destinat utilizării la interior pentru resturi menajere ușoare și uscate. Pentru asigurarea unor rezultate optime trebuie utilizate întotdeauna accesorii și piese de schimb originale Electrolux. Acestea au fost proiectate special pentru acest aspirator.

Slovenščina..... 7

Zahvaljujemo se vam za izbiro sesalnika Electrolux ULTRAPOWER. Sesalnik ULTRAPOWER je brezžični sesalnik, namenjen sesanju lahkih in suhih gospodinjskih odpadkov v zaprtem prostoru. Da bi zagotovili najboljše rezultate, vedno uporabljajte originalno Electroluxovo dodatno opremo in nadomestne dele. Zasnovani so posebej za vaš sesalnik.

Türkçe 7

Bir Electrolux ULTRAPOWER elektrikli süpürgeyi seçtiğiniz için teşekkür ederiz. ULTRAPOWER, hafif kuru ev tozlarını ve atıklarını temizlemek için geliştirilmiş, kablesiz bir baston elektrikli süpürge dir. En iyi sonuçları elde etmek için daima orijinal Electrolux aksesuarlarını ve yedek parçalarını kullanın. Elektrikli süpürge için özel olarak tasarlanmışlardır.

Український..... 7

Дякуємо, що обрали пилосос Electrolux ULTRAPOWER. ULTRAPOWER — це бездротовий пилосос із довгою ручкою, призначений для прибирання легкого, сухого домашнього сміття. Для забезпечення найкращого результату використовуйте тільки оригінальні аксесуари та запасні частини Electrolux. Вони розроблені спеціально для вашого пилососа.

BEFORE STARTING

- Check that the package includes all parts described in this ULTRAPOWER instruction manual
- Read this instruction manual carefully.
- Pay special attention to the safety precautions chapter.

TABLE OF CONTENTS

<i>Safety precautions</i>	8
<i>Unpacking and charging</i>	40
<i>Cleaning the filters and dust container</i>	48
<i>Cleaning brush roll, wheels and hose</i>	52
<i>Removing the battery pack</i>	62
<i>Consumer information</i>	69

Enjoy your Electrolux ULTRAPOWER!

VOR DER INBETRIEBNAHME

- Stellen Sie sicher, dass alle in der vorliegenden ULTRAPOWER-Gebrauchsanweisung beschriebenen Teile in der Geräteverpackung enthalten sind.
- Lesen Sie die hier beschriebenen Anweisungen sorgfältig durch.
- Beachten Sie insbesondere das Kapitel „Sicherheitshinweise“.

INHALTSVERZEICHNIS

<i>Sicherheitshinweise</i>	9
<i>Auspacken und Laden</i>	40
<i>Reinigen von Filtern und Staubbehälter</i>	48
<i>Reinigen von Bürstenrolle, Rädern und Schlauch</i>	52
<i>Herausnehmen des Akkus</i>	62
<i>Informationen für den Verbraucher</i>	69

Wir wünschen viel Freude mit Ihrem Electrolux ULTRAPOWER!

AVANT LA PREMIÈRE UTILISATION

- Vérifiez que l'emballage contient bien tous les éléments décrits dans ce manuel d'utilisation.
- Lisez attentivement ce manuel d'utilisation.
- Prêtez tout particulièrement attention au chapitre « Consignes de sécurité ».

TABLE DES MATIÈRES

<i>Consignes de sécurité</i>	10
<i>Déballage et mise en charge</i>	40
<i>Nettoyage des filtres et du bac à poussière</i>	48
<i>Nettoyage de la brosse rotative, des roulettes et du tuyau d'aspiration</i>	52
<i>Enlever le pack de batteries</i>	63
<i>Informations destinées à l'utilisateur</i>	69

En suivant ces instructions, vous apprécierez pleinement la performance d' ULTRAPOWER!

PRIMA DI INIZIARE

- Accertarsi che nella confezione siano inclusi tutti i componenti descritti in queste istruzioni per l'uso di ULTRAPOWER.
- Leggere attentamente le Istruzioni per l'uso.
- Prestare particolare attenzione al capitolo Norme di sicurezza

INDICE

<i>Norme di sicurezza</i>	11
<i>Disimballaggio e carica</i>	40
<i>Pulizia dei filtri e del contenitore della polvere</i>	48
<i>Pulizia del rullo spazzola, delle ruote e del tubo</i>	52
<i>Rimozione del pacchetto di batterie</i>	63
<i>Informazioni per l'utente</i>	69

Buona pulizia con Electrolux ULTRAPOWER!

ANTES DE COMENZAR

- Compruebe que el paquete incluye todas las partes descritas en este manual de instrucciones de ULTRAPOWER
- Lea detenidamente este manual de instrucciones.
- Preste especial atención al capítulo de instrucciones de seguridad.

CONTENIDO

<i>Precauciones de seguridad</i>	12
<i>Desembalaje y carga</i>	40
<i>Limpieza de los filtros y el contenedor de polvo</i>	48
<i>Limpieza del cepillo, las ruedas y la manguera</i>	52
<i>Extracción del paquete de baterías</i>	64
<i>Información para el consumidor</i>	70

Disfrute de su Electrolux ULTRAPOWER!

ANTES DE COMEÇAR

- Verifique que a embalagem inclui todas as peças descritas no manual de instruções deste modelo do ULTRAPOWER.
- Leia atentamente este manual de instruções.
- Preste particular atenção ao capítulo das precauções de segurança.

ÍNDICE

<i>Precauções de segurança</i>	13
<i>Desembalar e carregar</i>	40
<i>Limpar os filtros e o recipiente do pó</i>	48
<i>Limpar a escova, as rodas e o tubo</i>	52
<i>Remover o módulo de bateria</i>	64
<i>Informação para o consumidor</i>	70

Esperamos que goste do seu Electrolux ULTRAPOWER!

VOORDAT U BEGINT

- Controleer of alle onderdelen die in deze ULTRAPOWER-instructiehandleiding worden vermeld, in het pakket aanwezig zijn.
- Lees deze instructiehandleiding zorgvuldig door.
- Let vooral op het hoofdstuk met de voorzorgsmaatregelen voor de veiligheid.

INHOUDSOPGAVE

<i>Voorzorgsmaatregelen voor de veiligheid</i>	14
<i>Uitpakken en opladen</i>	40
<i>De filters en stofcontainer schoonmaken</i>	48
<i>Borstelrol, wieltjes en slang schoonmaken</i>	52
<i>Batterijen verwijderen</i>	65
<i>Informatie voor de consument</i>	70

Veel plezier met uw Electrolux ULTRAPOWER!

INDEN DU STARTER

- Se efter, at pakken indeholder alle de dele, som beskrives i brugsanvisningen til ULTRAPOWER
- Læs brugsanvisningen grundigt igennem.
- Vær særlig opmærksom på kapitlet om sikkerhedsforanstaltninger

INDHOLDSFORTEGNELSE

<i>Sikkerhedsforanstaltninger</i>	15
<i>Udpakning og opladning</i>	40
<i>Rengøring af filtre og støvbeholder</i>	48
<i>Rengøring af børsterulle, hjul og slang</i>	52
<i>Fjernelse af batteripakke</i>	65
<i>Forbrugeroplysninger</i>	70

Nyd din Electrolux ULTRAPOWER!

FØR BRUK

- Kontroller at pakken inneholder alle deler som er beskrevet i denne bruksanvisningen for ULTRAPOWER
- Les denne bruksanvisningen nøye.
- Vær spesielt oppmerksom på kapittelet om sikkerhetsregler.

INNHOULDSFORTEGNELSE

<i>Sikkerhetsanvisninger</i>	16
<i>Utpakking og lading</i>	40
<i>Rengjøring av filtre og støvbeholder</i>	48
<i>Rengjøring av børstevalse, hjul og slang</i>	52
<i>Ta ut batteriet</i>	66
<i>Forbrukerinformasjon</i>	71

Nyt din Electrolux ULTRAPOWER!

eng

de

fra

ita

esp

por

ned

dan

nor

sve

fin

rus

gre

INNAN DU BÖRJAR

- Kontrollera att förpackningen innehåller alla delar som beskrivs i den här ULTRAPOWER-instruktionsboken
- Läs noga igenom denna instruktionsbok.
- Var uppmärksam på kapitlet med säkerhetsföreskrifterna.

INNEHÅLLSFÖRTECKNING

Allmänna försiktighetsåtgärder	17
Packa upp och laddning	40
Rengöra filtren och dammbehållaren	48
Rengöra den roterande borsten, hjulen och slangen	52
Ta bort batteriet	66
Information till konsumenten	71

Vi hoppas du får mycket glädje av din ULTRAPOWER!

sve

fin

rus

КÄYTTÖOHOTTO

- Tarkista, että pakkaus sisältää kaikki tässä ULTRAPOWER-ohjekirjassa kuvatut osat.
- Lue nämä ohjeet huolellisesti.
- Kiinnitä erityistä huomiota turvallisuusohjeisiin.

gre

SISÄLLYSLUETTELO

Turvallisuusohjeet	18
Pakkauksesta poistaminen ja lataaminen	40
Suodattimien ja pölysäiliön puhdistaminen	48
Harjarullan, pyörrien ja letkun puhdistaminen	52
Akun poistaminen	67
Kulutustiedot	71

Miellyttävää Electrolux ULTRAPOWER -laitteen käyttöä!

cro

cze

est

ПЕРЕД ПЕРВЫМ ИСПОЛЬЗОВАНИЕМ

- Убедитесь, что в коробке содержится полный набор частей, описанных в инструкции по эксплуатации к пылесосу ULTRAPOWER
- Внимательно прочитайте настоящее руководство.
- Уделите особое внимание главе, описывающей меры предосторожности.

hun

СОДЕРЖАНИЕ

Меры предосторожности	19
Распаковка и зарядка	40
Очистка фильтров и пылесборника	48
Очистка щеточного валика, колес и шланга	52
Извлечение аккумуляторной батареи	67
Сведения для потребителя	71

Надеемся, что пылесос Electrolux ULTRAPOWER понравится Вам и хорошо Вам послужит!

pol

ΠΡΙΝ ΑΠΟ ΤΗΝ ΕΝΑΡΞΗ ΛΕΙΤΟΥΡΓΙΑΣ

- Ελέγξτε εάν περιλαμβάνονται στη συσκευασία όλα τα εξαρτήματα που περιγράφονται σε αυτό το εγχειρίδιο οδηγιών της ULTRAPOWER
- Διαβάστε προσεκτικά αυτό το εγχειρίδιο οδηγιών.
- Προσέξτε ιδιαίτερα το κεφάλαιο «Προφυλάξεις ασφαλείας».

ΠΙΝΑΚΑΣ ΠΕΡΙΧΟΜΕΝΩΝ

Προφυλάξεις ασφαλείας	20
Αποσυσκευασία και φόρτιση	40
Καθαρισμός των φίλτρων και του δοχείου σκόνης	48
Καθαρισμός της βούρτσας-ρόλο, των τροχών και του σωλήνα	52
Αφαίρεση του πακέτου μπαταριών	68
Πληροφορίες για τον πελάτη	68

Απολαύστε την ULTRAPOWER της Electrolux!

ПРЕДИ ДА ЗАПОЧНЕТЕ

- Уверете се, че опаковката включва всички части, описани в това ръководство с инструкции на ULTRAPOWER
- Внимателно прочетете това ръководство с инструкции.
- Обърнете специално внимание на главата за мерки за безопасност.

СЪДЪРЖАНИЕ

Мерки за безопасност	21
Разпаковане и зареждане	72
Почистване на филтрите и контейнера за прах	80
Почистване на четката, колелата и тръбата	84
Отстраняване на батериите	94
Потребителска информация	101

Насладете се на вашия Electrolux ULTRAPOWER!

PRJE POKRETANJA

- Provjerite nalaze li se u pakiranju svi dijelovi opisani u uputama za upotrebu ovog ULTRAPOWER uređaja
- Pažljivo pročítajte ove upute za upotrebu.
- Obratite posebnu pozornost na poglavlje sigurnosnih mjera.

SADRŽAJ

Sigurnosna upozorenja	22
Raspakiranje i punjenje	72
Čišćenje filtera i spremnika za prašinu	80
Čišćenje glave četke, kotačica i cijevi	84
Skidanje kompleta baterija	94
Informacije za potrošače	101

Uživajte u upotrebi vašeg Electrolux ULTRAPOWER!

NEŽ ZAČNETE

- Zkontrolujte, zda balení obsahuje všechny části popsané v tomto návodu k použití vysavače ULTRAPOWER.
- Pozorně si tento návod k použití přečtěte.
- Věnujte zvláštní pozornost kapitole s bezpečnostními opatřeními.

OBSAH

Bezpečnostní opatření	23
Vybalení a nabití	72
Čištění filtrů a nádoby na prach	80
Čištění kartáčového válečku, koleček a hadice	84
Vyjmutí bateriového modulu	95
Zákaznické informace	101

Užijte si Váš vysavač Electrolux ULTRAPOWER!

ENNE ALUSTAMIST

- Kontrollige, et pakendis on kõik selles ULTRAPOWERI kasutusjuhendis kirjeldatud osad.
- Lugege see kasutusjuhend hoolikalt läbi.
- Pöörake erilist tähelepanu ohutusabinõude osale.

SISUKORD

Ohutusabinõud	24
Lahtipakkimine ja laadimine	72
Filtrite ja tolmucontaineri puhastamine	80
Harjarulli, rataste ja vooliku puhastamine	84
Aku eemaldamine	95
Teave tarbijale	101

Nautige oma Electroluxi ULTRAPOWERit!

PRED SPUSTENÍM

- Skontrolujte, či balenie obsahuje všetky časti opísané v návode na použitie vysávača ULTRAPOWER
- Dôkladne si přečítajte návod na použitie.
- Dbajte predovšetkým na kapitolu s bezpečnostnými predpismi.

OBSAH

Bezpečnostné opatrenia	25
Vybalenie a nabitie	72
Čistenie filtrov a nádoby na prach	80
Čistenie kefovacieho valčeka, koliesok a hadice	84
Vybratie batérie	96
Informácie pre spotrebiteľa	102

Vychutnajte si Electrolux ULTRAPOWER!

ÜZEMBE HELYEZÉS ELŐTT

- Bontsa ki a csomagot, és ellenőrizze, hogy az ULTRAPOWER porszívó valamennyi tartozéka hiánytalanul megvan-e.
- Gondosan olvassa el a használati útmutatót.
- Fordítson különös figyelmet a Biztonsági előírások című fejezetre.

TARTALOMJEGYZÉK

Biztonsági előírások	26
Kicsomagolás és feltöltés	72
A szűrők és a portartály tisztítása	80
A forgókefe, a kerek és a szívóegység tisztítása	84
Az akkumulátorok eltávolítása	96
Ügyféltájékoztató	102

Minden jót kívánunk az Electrolux ULTRAPOWER használatához!

PIRMS DARBA SÁKUMA

- Pārbaudiet, vai komplektācijā iekļautas visas šajā ULTRAPOWER lietošanas pamācībā uzskaitītās detaļas
- Rūpīgi izlasiet šo lietošanas pamācību.
- Pievērsiet īpašu uzmanību sadaļai par drošības norādījumiem.

SATURS

Drošības norādījumi	27
Izsaiņošana un uzlādēšana	72
Filtru un putekļu tvertnes tīrīšana	80
Sukas rullju, riteņu un šļūtenes tīrīšana	84
Akkumulātoru bloka noņemšana	97
Informācija patērētājiem	102

Apšveicam ar Electrolux ULTRAPOWER ierīces iegādi!

PRIEŠ PRADEDANT DARBA

- Patikrinkite, ar pakuotėje yra visos dalys, aprašytos šioje „UNTRAPOWER“ naudojimo instrukcijoje
- Atidžiai perskaitykite šią naudojimo instrukciją.
- Ypatingą dėmesį atkreipkite į saugos patarimų skyrių.

TURINYS

Nurodymai dėl saugos	28
Išpakavimas ir įkrovimas	72
Filtrų ir dulkių rinktuvo valymas	80
Ritininio šepetio, ratukų ir žarnos valymas	84
Akumuliatoriaus išėmimas	97
Informacija naudotojams	102

Mėgaukitės savuoju „Electrolux ULTRAPOWER“!

PRZED ROZPOCZĘCIEM UŻYTKOWANIA

- Sprawdź, czy w opakowaniu znajdują się wszystkie elementy opisane w instrukcji obsługi odkurzacza ULTRAPOWER.
- Uważnie przeczytać niniejszą instrukcję obsługi.
- Zwrócić szczególną uwagę na rozdział dotyczący środków bezpieczeństwa.

SPIS TREŚCI

Środki bezpieczeństwa	29
Rozpakowanie odkurzacza i ładowanie akumulatora	72
Czyszczenie filtrów i pojemnika na kurz	80
Czyszczenie wałki szczotki, kółek i węża	84
Wyjmowanie akumulatora	98
Informacje dla użytkownika	103

Życzymy udanego użytkowania odkurzacza Electrolux ULTRAPOWER!

ÎNAINTE DE A ÎNCEPE

- Verificați dacă ambalajul include toate piesele descrise în acest manual de instrucțiuni ULTRAPOWER
- Citiți acest manual de instrucțiuni cu atenție.
- Acordați atenție specială capitoului de recomandări privind siguranța.

CUPRINS

Recomandări privind siguranța	30
Despachetarea și încărcarea	72
Curățarea filtrelor și a recipientului pentru praf	80
Curățarea rolei perie, a roților și a furtunului	84
Scoaterea acumulatorului	98
Informații pentru consumator	103

Utilizați cu plăcere Electrolux ULTRAPOWER!

PRED ZAČETKOM

- Prepričajte se, da so v embalaži vsi deli, opisani v teh navodilih za uporabo sesalnika ULTRAPOWER.
- Natančno preberite ta navodila za uporabo.
- Še posebej bodite pozorni na poglavje z varnostnimi navodili.

VSEBINA

Varnostna navodila	31
Odstranjevanje embalaže in polnjenje	72
Čiščenje filtrov in posode za prah	80
Čiščenje valjčne ščetke, kolesc in cevi	84
Odstranjevanje baterijskega držala	99
Informacije za potrošnika	103

Uživajte z Electroluxovim sesalnikom ULTRAPOWER!

ÇALIŞTIRMADAN ÖNCE

- Paketin içinde bu ULTRAPOWER kullanım kılavuzunda açıklanan tüm parçalar bulunmaktadır.
- Bu kullanım kılavuzunu dikkatlice okuyun.
- Güvenlik önlemleri bölümüne özel dikkat gösterin.

İÇİNDEKİLER

Güvenlik önlemleri	32
Ambalajdan çıkarma ve şarj etme	72
Filtreler ve toz kabının temizlenmesi	80
Fırça merdanesi, tekerlekler ve hortumun temizlenmesi	84
Batarya paketinin çıkarılması	99
Tüketici bilgileri	103

Electrolux ULTRAPOWER'inizin keyfini çıkarın !

ПЕРЕД ПОЧАТКОМ

- Переконайтеся, що упаковка містить усі деталі, описані в цій інструкції з експлуатації ULTRAPOWER
- Уважно прочитайте цю інструкцію з експлуатації.
- Зверніть особливу увагу на розділ, присвячений техніці безпеки.

ЗМІСТ

Застереження з техніки безпеки	33
Розпаковування та заряджання	72
Очищення фільтрів і пилозбірника	80
Очищення щіткового валка, коліс та шланга	84
Виймання акумуляторної батареї	100
Інформація для покупця	100

Насолоджуйтесь роботою Electrolux ULTRAPOWER!

bul

cro

cze

est

slk

hun

latv

lith

pol

rom

slv

tur

ukr

8 Safety precautions

This appliance can be used by children aged from 8 years and above and persons with reduced physical, sensory or mental capabilities or lack of experience and knowledge if they have been given supervision or instruction concerning use of the appliance in a safe way and understand the hazards involved. Cleaning and user maintenance of the appliance shall not be made of children without supervision.

eng

- Make sure the vacuum cleaner is stored in a dry place.
- All service or repairs must be carried out by an authorized Electrolux service centre.
- Unplug the charging adapter and remove the battery pack before cleaning or maintaining your ULTRAPOWER.
- Children should be supervised to ensure that they do not play with the appliance.
- Packaging material, e.g. plastic bags should not be accessible to children to avoid suffocation.
- Each vacuum cleaner is designed for a specific voltage. Check that your supply voltage is the same as that stated on the rating plate on the charging adaptor.
- Use only the original charging adaptor designed for ULTRAPOWER
- If the cord is damaged, it must be replaced only by an authorized Electrolux service centre in order to avoid a hazard. Damage to the vacuum cleaner's cord is not covered by the warranty.

de

fra

ita

esp

por

ned

dan

nor

sve

fin

rus

gre

Caution

This appliance contains electrical connections:

- Never vacuum any liquid
- Do not immerse in any liquid for cleaning
- The hose should be checked regularly and must not be used if damaged.

Never use the vacuum cleaner or battery pack:

- In wet areas.
- Close to flammable gases, etc.
- When the product shows visible signs of damage.
- On sharp objects or fluids.
- On hot or cold cinders, lighted cigarette butts, etc.
- On fine dust, for instance from plaster, concrete, flour, hot or cold ashes.
- Do not leave the vacuum cleaner or battery pack in direct sunlight.
- Avoid exposing the vacuum cleaner or battery to strong heat.
- The battery pack or the battery cells within must not be dismantled, short circuited, placed against a metal surface .
- Never use the vacuum cleaner without its filters.
- Do not try to touch the brush roll while the cleaner is switched on and the brush roll is turning.

Using the vacuum cleaner in the above circumstances may cause serious personal injury or damage to the product. Such injury or damage is not covered by the warranty or by Electrolux.

Sicherheitshinweise

Das Gerät kann von Kindern ab 8 Jahren und Personen mit eingeschränkten physischen, sensorischen oder geistigen Fähigkeiten oder mit mangelnder Erfahrung und/oder mangelndem Wissen nur dann verwendet werden, wenn sie durch eine für ihre Sicherheit zuständige Person beaufsichtigt werden oder in die sichere Verwendung des Geräts eingewiesen wurden und die mit dem Gerät verbundenen Gefahren verstanden haben.

Wartung oder Reinigung des Geräts darf nicht von Kindern ohne Aufsicht erfolgen.

- Staubsauger immer an einem trockenen Ort aufbewahren.
- Alle Wartungs- und Reparaturarbeiten dürfen ausschließlich von einem autorisierten Electrolux-Kundendienst durchgeführt werden.
- Vor dem Reinigen oder Warten des ULTRAPOWER den Netzstecker aus der Steckdose ziehen und den Akku herausnehmen.
- Kinder müssen beaufsichtigt werden, um sicherzustellen, dass sie nicht mit dem Gerät spielen.
- Verpackungsmaterial wie Plastikbeutel u.ä. von Kindern fernhalten. Es besteht Erstickungsgefahr.
- Jeder Staubsauger ist für eine bestimmte Netzspannung ausgelegt. Sicherstellen, dass die Netzspannung mit den Angaben auf dem Typenschild des Ladegeräts übereinstimmt.
- Ausschließlich Original-Ladegeräte für ULTRAPOWER verwenden.
- Wenn das Netzkabel beschädigt ist, muss es zur Vermeidung von Gefahren von einem autorisierten Electrolux-Servicezentrum ausgetauscht werden. Schäden am Kabel des Staubsaugers werden von der Garantie nicht abgedeckt.

Vorsicht

- Dieses Gerät besitzt elektrische Verbindungen:
- Keine Flüssigkeiten aufsaugen
- Zum Reinigen nicht in Flüssigkeit tauchen
- Der Schlauch ist regelmäßig zu überprüfen und darf bei Beschädigung nicht benutzt werden.

Benutzen Sie den Staubsauger und den Akkupack niemals ...

- In nassen Bereichen.
- In der Nähe von brennbaren Gasen etc.
- Wenn das Gerät sichtbare Schäden aufweist.
- Für Flüssigkeiten oder scharfkantige und spitze Gegenstände.
- Für heiße oder kalte Asche, brennende Zigarettenkippen etc.
- Für feinen Staub (z. B. von Gips, Beton, Mehl, heißer oder kalter Asche).
- Den Staubsauger niemals in direktem Sonnenlicht stehen lassen.
- Staubsauger und Akku vor starker Hitze schützen.
- Akkupack bzw. Akkuzellen niemals zerlegen, kurzschließen oder gegen leitende Flächen halten.
- Staubsauger niemals ohne Filter benutzen.
- Bürstenrolle nicht berühren, solange sie sich dreht und solange der Staubsauger eingeschaltet ist.

Der Einsatz des Staubsaugers unter den genannten Bedingungen kann zu Verletzungen führen und das Produkt ernsthaft beschädigen. Ein solcher Schaden ist nicht durch die Garantie von Electrolux abgedeckt.

eng

de

fra

ita

esp

por

ned

dan

nor

sve

fin

rus

gre

10 **Consignes de sécurité**

Cet appareil peut être utilisé par des enfants de plus de 8 ans, ainsi que des personnes dont les capacités physiques, sensorielles et mentales sont réduites ou dont les connaissances et l'expérience sont insuffisantes, à condition d'être surveillés ou d'avoir reçu des instructions concernant l'utilisation sécurisée de l'appareil et de comprendre les risques encourus. Les enfants ne doivent pas nettoyer ni entreprendre une opération de maintenance sur l'appareil sans surveillance.

eng

de

fra

ita

esp

por

ned

dan

nor

sve

fin

rus

gre

- Assurez-vous que l'aspirateur est rangé dans un endroit sec.
- Toutes les opérations de maintenance et de réparation doivent être effectuées par un service après-vente agréé Electrolux.
- Débranchez le chargeur et retirez le pack de batteries avant toute opération de nettoyage ou de maintenance sur votre ULTRAPOWER.
- Ne laissez pas les enfants jouer avec l'appareil.
- Tenez les emballages, notamment les sacs en plastique, hors de portée des enfants afin d'éviter tout risque d'étouffement.
- Chaque modèle ULTRAPOWER est conçu pour une tension spécifique. Vérifiez que la tension d'alimentation est la même que celle indiquée sur la plaque signalétique du chargeur.
- Utilisez uniquement le chargeur d'origine conçu pour ULTRAPOWER.
- Si le câble d'alimentation est abîmé, il doit être remplacé par un Centre Service Agréé Electrolux, afin d'éviter tout danger. Les dommages portés au cordon de l'aspirateur ne sont pas couverts par la garantie.

Attention

Cet appareil comporte des connexions électriques :

- Ne jamais aspirer de liquide.
- Pour nettoyer l'appareil, ne le plonger dans aucun liquide.
- Le flexible d'aspiration doit être régulièrement vérifié et s'il est endommagé UltraPower ne doit pas être utilisé.

N'utilisez jamais l'aspirateur ni la batterie :

- Dans un environnement humide.
- À proximité de gaz inflammables, etc. Ne jamais vaporiser des produits en bombe aérosol à proximité ou sur l'aspirateur.
- Lorsque le corps de l'aspirateur est visiblement endommagé.
- Sur des objets tranchants ou des liquides.
- Sur des cendres chaudes ou froides, des mégots de cigarettes incandescents, etc.
- Sur de la poussière fine provenant par exemple de plâtre, de béton, de farine ou de cendres chaudes ou froides.
- Ne laissez jamais l'aspirateur ni le pack de batteries en plein soleil.
- Évitez d'exposer l'aspirateur ou le pack de batteries à une forte chaleur.
- Le pack de batteries et les éléments des batterie ne doivent pas être démontés, court-circuités ni placés contre une surface métallique.
- N'utilisez jamais l'aspirateur sans ses filtres.
- Ne touchez pas la brosse rotative alors que l'aspirateur est en marche et qu'elle tourne.

L'utilisation de l'aspirateur dans les circonstances décrites ci-dessus peut sérieusement endommager l'appareil ou provoquer de graves blessures physiques. De tels dommages ou blessures ne sont pas couverts par la garantie ni par Electrolux.

Norme di sicurezza

Questa apparecchiatura può essere usata da bambini a partire dagli 8 anni e da adulti con limitate capacità fisiche, sensoriali o mentali o con scarsa esperienza o conoscenza sull'uso dell'apparecchiatura, solamente se sorvegliati o se sono stati istruiti relativamente all'uso dell'apparecchiatura e se hanno compreso i rischi coinvolti. La pulizia e gli interventi di manutenzione non devono essere eseguiti dai bambini senza la supervisione di un adulto.

- Conservare sempre l'aspirapolvere in un ambiente asciutto.
- Qualsiasi intervento di manutenzione e riparazione deve essere eseguito presso un centro di assistenza autorizzato Electrolux.
- Prima di effettuare la pulizia o la manutenzione di ULTRAPOWER, staccare l'adattatore dalla presa di corrente ed estrarre il pacchetto di batterie.
- Sorvegliare i bambini per evitare che giochino con l'apparecchiatura.
- Tenere il materiale di imballaggio, tra cui i sacchetti di plastica, fuori dalla portata dei bambini per evitare il rischio di soffocamento.
- Ciascun aspirapolvere è progettato per l'utilizzo con una tensione di alimentazione specifica. Assicurarsi che il voltaggio indicato nella targhetta corrispondano alla tensione di alimentazione di utilizzo.
- Utilizzare solo il caricabatterie originale, appositamente progettato per l'ULTRAPOWER
- Se il cavo di alimentazione è danneggiato, deve essere sostituito da un centro di assistenza Electrolux autorizzato per evitare eventuali pericoli. Il danno al cavo dell'aspirapolvere non sono coperti da garanzia

Avvertenza

L'apparecchio contiene collegamenti elettrici:

- Non aspirare liquidi.
- Non immergere l'apparecchio in alcun tipo di liquido per effettuarne la pulizia.
- Controllare regolarmente lo stato del tubo flessibile e non utilizzarlo se danneggiato.

Non utilizzare l'aspirapolvere o il pacchetto di batterie:

- In aree bagnate.
- In prossimità di gas infiammabili ecc.
- Quando il prodotto mostra segni visibili di danneggiamento.
- Su oggetti appuntiti o su liquidi.
- Su cenere calda o fredda, mozziconi di sigaretta accesi ecc
- Su polvere fine di intonaco, calcestruzzo, farina o cenere calda o fredda.
- Non lasciare l'aspirapolvere o il pacchetto di batterie esposto alla luce solare diretta.
- Evitare di esporre l'aspirapolvere o le batterie a calore eccessivo.
- Il pacchetto di batterie o le singole celle non devono essere smontate, cortocircuitate o poste su una superficie metallica.
- Non usare mai l'aspirapolvere senza filtri.
- Non toccare il rullo a spazzola mentre l'aspirapolvere è acceso e il rullo a spazzola sta ruotando.

L'utilizzo dell'aspirapolvere nelle circostanze sopra indicate può causare gravi lesioni personali o danni al prodotto. Tali danni non sono coperti dalla garanzia o da Electrolux.

eng

de

fra

ita

esp

por

ned

dan

nor

sve

fin

rus

gre

12 **Precauciones de seguridad**

Este aparato pueden utilizarlo niños de 8 años en adelante y personas cuyas capacidades físicas, sensoriales o mentales estén disminuidas o que carezcan de la experiencia y conocimientos suficientes para manejarlo, siempre que cuenten con instrucciones o supervisión sobre el uso del electrodoméstico de forma segura y comprendan los riesgos.

La limpieza y mantenimiento de usuario del aparato no podrán ser realizados por niños sin supervisión.

- Asegúrese de guardar la aspiradora en un lugar seco.
- Todas las operaciones de servicio o reparación debe realizarlas un centro de asistencia autorizado de Electrolux.
- Desenchufe el adaptador de carga y quite el paquete de baterías antes de limpiar o realizar mantenimiento en ULTRAPOWER
- Se debe vigilar a los niños para asegurarse de que no jueguen con el aparato.
- El material de embalaje, como las bolsas de plástico, no debe dejarse al alcance de los niños para evitar riesgos de asfixia.
- Cada aspirador se ha diseñado para una tensión específica. Compruebe que su tensión de alimentación es la misma que aparece en la placa de características del adaptador de carga.
- Utilice sólo el adaptador de carga original diseñado para ULTRAPOWER
- Si el cable no está en perfectas condiciones, su sustitución se confiará exclusivamente a un centro técnico de Electrolux para evitar peligros. La garantía no cubre los daños ocasionados al cable del aparato.

Precaución

Este electrodoméstico contiene conexiones eléctricas:

- Nunca aspire líquidos.
- Para limpiarlo, no sumerja el electrodoméstico en ningún líquido.
- Debe comprobarse periódicamente el tubo flexible y no utilizarlo si está deteriorado.

No utilice nunca la aspiradora o el paquete de baterías:

- En áreas húmedas.
- Cerca de gases inflamables, etc.
- Cuando el producto presente signos visibles de daños.
- Con objetos punzantes o fluidos.
- Con ceniza caliente o fría, cigarrillos encendidos, etc.
- Con polvo fino de yeso, cemento, harina o cenizas calientes o frías.
- No deje la aspiradora y el paquete de baterías bajo luz solar directa.
- Evite exponer la aspiradora o la batería a calor intenso.
- El paquete de batería o sus celdas de batería no deben desmontarse, cortocircuitarse ni colocarse contra una superficie de metal.
- No utilice nunca la aspiradora sin los filtros.
- No trate de tocar el rodillo de cepillo mientras la aspiradora está encendida y el rodillo de cepillo gira.

El uso de la aspiradora en las circunstancias anteriores puede provocar importantes lesiones o dañar el producto. Estas lesiones o daños no están cubiertos por la garantía ni por Electrolux.

eng

de

fra

ita

esp

por

ned

dan

nor

sve

fin

rus

gre

Precauções de segurança

Este aparelho pode ser utilizado por crianças com 8 anos ou mais e por pessoas com capacidades físicas, sensoriais ou mentais reduzidas ou com pouca experiência e conhecimento se tiverem recebido supervisão ou instruções relativas à utilização do aparelho de forma segura e compreenderem os perigos envolvidos.

A limpeza e a manutenção básica do aparelho não devem ser efectuadas por crianças sem supervisão.

- Certifique-se de que o aspirador é guardado num local seco.
- Todas as acções de manutenção e reparação terão de ser efectuadas num Centro de Assistência Electrolux autorizado.
- Desligue o transformador de carregamento da tomada e remova o módulo de bateria antes de qualquer acção de limpeza ou manutenção no seu ULTRAPOWER.
- As crianças devem ser vigiadas para garantir que não brincam com o aparelho.
- Os materiais da embalagem, por exemplo os sacos de plástico, não devem ficar ao alcance de crianças, para evitar asfixia.
- Cada aspirador é concebido para uma voltagem específica. Verifique se a voltagem da sua rede eléctrica é igual à indicada na placa de características do transformador de carregamento.
- Utilize apenas o transformador de carregamento original concebido para o ULTRAPOWER.
- Se o cabo de alimentação estiver danificado, só deverá ser substituído por um centro de assistência Electrolux autorizado, de modo a evitar quaisquer perigos. A garantia não cobre os danos provocados ao fio do aspirador.

Atenção

Este aparelho contém ligações eléctricas:

- Não aspire líquidos
- Não o mergulhe em líquidos para limpar
- A mangueira deve ser verificada regularmente e não deverá ser utilizada se estiver danificada.

Nunca utilize o aspirador ou o módulo de bateria:

- Em áreas molhadas.
- Perto de gases inflamáveis, etc.
- Quando o produto apresentar sinais de danos visíveis.
- Sobre fluidos ou objectos aguçados.
- Sobre brasas de carvão quentes ou frias, pontas de cigarro acesas, etc.
- Sobre pó fino, por exemplo, gesso, cimento, farinha ou cinzas quentes ou frias.
- Não abandone o aspirador ou o módulo de bateria em exposição à luz solar directa.
- Evite expor o aspirador ou a bateria a calor excessivo.
- O módulo de bateria e as células da bateria não podem ser desmontados, sujeitos a curto-circuito ou colocados numa superfície de metal.
- Nunca utilize o aspirador sem os filtros instalados.
- Não tente tocar no rolo-escova com o aspirador ligado e o rolo-escova em rotação.

A utilização do aspirador nas condições indicadas acima pode causar ferimentos graves ou danificar o produto. Estes ferimentos ou danos não são cobertos pela garantia ou pela Electrolux.

eng

de

fra

ita

esp

por

ned

dan

nor

sve

fin

rus

gre

14 Veiligheidsvoorschriften

Dit apparaat kan worden gebruikt door kinderen van 8 jaar en ouder en door mensen met beperkte lichamelijke, zintuiglijke of verstandelijke vermogens of een gebrek aan ervaring en kennis, indien zij onder toezicht staan of instructies hebben gekregen over het veilig gebruiken van het apparaat en indien zij de eventuele gevaren begrijpen.

Reiniging en onderhoud van het apparaat mag niet worden uitgevoerd door kinderen zonder toezicht.

eng

de

fra

ita

esp

por

ned

dan

nor

sve

fin

rus

gre

- Zorg dat de stofzuiger op een droge plek wordt opgeborgen.
- Alle onderhoud en reparaties moeten worden uitgevoerd door een geautoriseerd Electrolux-servicecentrum.
- Voordat u uw ULTRAPOWER gaat schoonmaken of onderhouden, moet u de stekker van het laadstation uit het stopcontact trekken en het batterijpakket verwijderen.
- Houd kinderen uit de buurt om te voorkomen dat ze met het apparaat spelen.
- Verpakkingsmateriaal, zoals plastic zakken, mag niet toegankelijk zijn voor kinderen, om verstikkingsgevaar te vermijden.
- Elke stofzuiger is ontwikkeld voor een specifiek voltage. Controleer of uw stroomspanning identiek is aan het voltage dat op het typeplaatje van de oplaadadapter wordt vermeld.
- Gebruik alleen de oorspronkelijke oplaadadapter die is ontworpen voor de ULTRAPOWER.
- Als het snoer is beschadigd, mag dit alleen bij een erkend Electrolux Service Centre worden vervangen om risico's te vermijden. Schade aan het snoer van de stofzuiger valt niet onder de garantie.

Waarschuwing

Dit apparaat bevat elektrische verbindingen.

- Zuig nooit vloeistoffen op.
- Dompel het apparaat nooit in water om het schoon te maken.
- Controleer de slang regelmatig en gebruik deze niet als u beschadigingen opmerkt.

De stofzuiger of het batterijpakket mogen nooit worden gebruikt:

- In natte gebieden.
- In de buurt van ontvlambare gassen, etc.
- Wanneer het product zichtbare schade heeft.
- Op scherpe voorwerpen of vloeistoffen.
- Op hete of koude as, opgestoken sigarettenpeuken, etc.
- Op fijne stoffen, bijvoorbeeld van pleisterwerk, beton, bloem, hete of koude as.
- Laat de stofzuiger of het batterijpakket niet in direct zonlicht staan.
- Voorkomt dat de stofzuiger of het batterijpakket aan sterke warmte worden blootgesteld.
- Het batterijpakket of de batterijcellen aan de binnenkant mogen niet uit elkaar worden gehaald, kortgesloten, tegen een metalen oppervlak worden geplaatst.
- De stofzuiger of mag nooit zonder de filters worden gebruikt.
- Raak de borstel niet aan wanneer de stofzuiger is ingeschakeld en de rolborstel draait.

Als u de stofzuiger in de bovenstaande omstandigheden toch gebruikt, kan dit ernstig persoonlijk letsel of schade aan het product tot gevolg hebben. Dergelijk letsel of schade wordt niet door de garantie of door Electrolux gedekt.

Sikkerhedsforanstaltninger

Apparatet kan bruges af børn fra 8 år og opefter samt af personer med nedsat fysisk, sensorisk eller psykisk funktionsevne, eller som mangler den nødvendige erfaring eller viden, hvis de er under opsyn eller er blevet instrueret i at bruge apparatet på en sikker måde samt forstår de medfølgende farer.

Rengøring og vedligeholdelse må ikke udføres af børn uden opsyn.

- Sørg for, at støvsugeren opbevares på et tørt sted.
- Al service eller reparationer må udelukkende udføres af et autoriseret Electrolux servicecenter.
- Tag ladeadapteren ud af stikket og fjern batteripakken, inden du rengør eller foretager vedligeholdelse af din ULTRAPOWER.
- Børn skal være under opsyn, så de ikke kan lege med apparatet.
- Emballagemateriale som f.eks. plastikposer må ikke være tilgængelig for børn for at undgå risiko for kvælning.
- Hver støvsuger er udformet til en specifik spænding. Kontrollér, at din spændingsforsyning er den samme som på mærkepladen på ladeadapteren.
- Brug kun den originale ladeadapter, som er fremstillet til ULTRAPOWER
- Hvis ledningen er beskadiget, skal den udskiftes af et autoriseret Electrolux-serviceværksted af hensyn til sikkerheden. Beskadigelse af støvsugers ledning er ikke dækket af garantien.

Bemærk

Dette apparat indeholder elektriske komponenter:

- Støvsug aldrig flydende væsker
- Undlad at nedsænke støvsugeren i vand ved rengøring af denne
- Slangen skal kontrolleres regelmæssigt og må ikke benyttes, hvis den er beskadiget.

Brug aldrig støvsugeren eller batteripakken:

- I våde omgivelser.
- I nærheden af brændbare gasser osv.
- Når produktet viser tegn på beskadigelse.
- På skarpe genstande eller væsker.
- På varmt eller koldt aske, tændte cigaretskodder osv.
- På fint støv f.eks. fra puds, beton, mel, varmt eller koldt aske.
- Lad ikke støvsugeren eller batteripakken stå i direkte sollys.
- Undgå at udsætte støvsugeren eller batteriet for stærk varme.
- Batteripakken eller battericellerne i den må ikke skilles ad, kortsluttes, anbringes mod metalflader.
- Brug aldrig støvsugeren uden dens filtre.
- Rør ikke ved børsterullen, mens støvsugeren er tændt, og børsterullen drejer rundt.

Hvis du bruger støvsugeren under ovennævnte forhold, kan det forårsage alvorlig personskade eller skade på produktet. En sådan personskade eller skade dækkes ikke af garantien eller af Electrolux.

eng

de

fra

ita

esp

por

ned

dan

nor

sve

fin

rus

gre

16 Sikkerhetsanvisninger

Dette produktet kan brukes av barn fra 8 år og oppover og personer med reduserte fysiske, sensoriske eller mentale evner eller manglende erfaring og kunnskap dersom de har tilsyn eller får instruksjon i sikker bruk av produktet og forstår hvilke farer som kan inntreffe.

Rengjøring og vedlikehold av produktet skal ikke gjøres av barn med mindre de er under tilsyn

eng

de

fra

ita

esp

por

ned

dan

nor

sve

fin

rus

gre

- Sørg for at støvsugeren oppbevares på et tørt sted.
- Alle reparasjoner skal utføres på et servicesenter som er autorisert av Electrolux.
- Koble fra laderens adapter og fjern batteriet før rengjøring eller vedlikehold av ULTRAPOWER.
- Barn bør overvåkes for å sikre at de ikke leker med produktet.
- Emballasje, f.eks. plastposer, skal oppbevares utilgjengelig for barn for å unngå kvelingsfare.
- Hver støvsuger er laget for et spesielt spenningsnivå. Kontroller at nettspenningen er den samme som er angitt på typeskiltet på ladeadapteren.
- Bruk bare originale adaptere som er produsert for ULTRAPOWER
- Hvis ledningen er skadet, må den skiftes ut av et Electrolux- autorisert servicesenter for å unngå farlige situasjoner. Skader på strømledningen dekkes ikke av garantien.

Forsiktig

Dette apparatet inneholder elektriske forbindelser:

- Væske må ikke støvsuges
- Må ikke senkes i væske for rengjøring
- Kontroller slangen regelmessig. Den må ikke brukes hvis den er skadet.

Bruk aldri støvsugeren eller batteriet:

- Der det er vått.
- I nærheten av brennbar gass o.l.
- Når produktet viser synlige tegn på skade.
- På skarpe gjenstander eller væsker.
- På varm eller kald aske, tente sigarettneiper o.l.
- På fint støv, for eksempel fra puss, betong, mel og varm eller kald aske.
- Ikke la støvsugeren eller batteriet stå i direkte sollys.
- Unngå å utsette støvsugeren eller batteriet for sterk varme.
- Batteriet eller battericellene inni må ikke demonteres, kortsluttes eller plasseres mot en metalloverflate.
- Bruk aldri støvsugeren uten filtre.
- Ikke rør børstevalsen når støvsugeren er slått på og børstevalsen spinner.

Bruk av støvsugeren under de ovennevnte omstendighetene kan føre til alvorlig personskade eller skade på produktet. Slik skade dekkes ikke av garantien til Electrolux.

Allmänna försiktighetsåtgärder

Denna produkt kan användas av barn från 8 års ålder och uppåt, och av personer med nedsatt fysisk, sensorisk eller mental förmåga, samt personer med bristande erfarenhet och kunskap, om de övervakas eller instrueras beträffande hur produkten används på ett säkert sätt och förstår de risker som är förknippade med användningen.

Rengöring och användarunderhåll av produkten ska inte utföras av barn utan tillsyn.

- Dammsugaren måste förvaras på en torr plats.
- Allt servicearbete och reparationer måste utföras av en av Electrolux auktoriserad serviceverkstad.
- Koppla från laddningsadaptern och ta ut batteriet innan du rengör eller underhåller din ULTRAPOWER.
- Barn skall övervakas för att säkerställa att de inte leker med produkten.
- Förpackningsmaterial, t.ex. plastpåsar, får inte förvaras så att barn kan komma åt dem, för att undvika kvävningsrisk.
- Alla dammsugare är konstruerade för en viss spänning. Kontrollera att matningsspänningen är samma som anges på typskylten på laddningsadaptern.
- Använd bara original laddningsadapter som utformats för ULTRAPOWER
- Om den är skadad måste den bytas ut av personal på ett auktoriserat Electrolux-servicecenter för att undvika fara. Skador på dammsugarens sladd omfattas inte av garantin.

Varning!

Den här dammsugaren innehåller elektriska anslutningar:

- Sug aldrig upp vätska
- Sänk inte ned enheten i vätska för rengöring
- Slangen bör kontrolleras regelbundet och ska inte användas om den är skadad.

Använd aldrig dammsugaren eller batteriet:

- I våtutrymmen.
- Nära brandfarliga gaser osv.
- När höljet visar tecken på skador.
- På vassa föremål eller vätskor.
- På varm eller kall aska, tända cigarettfimpar osv.
- På fint damm, från t.ex. gips, betong, mjöl, varm eller kall aska.
- Låt inte dammsugaren stå i direkt solljus.
- Undvik att exponera dammsugaren eller batteriet för stark hetta.
- Batteriet eller battericellerna inuti det får inte demonteras, kortslutas, placeras mot en metallyta.
- Använd aldrig dammsugaren utan dess filter.
- Ta inte i den roterande borsten när dammsugaren är påslagen och borsten roterar.

Om dammsugaren används under ovanstående omständigheter kan produkten få allvarliga skador eller du kan skadas allvarligt. Sådana skador eller personskador omfattas inte av garantin eller Electrolux.

eng

de

fra

ita

esp

por

ned

dan

nor

sve

fin

rus

gre

18 Turvallisuusohjeet

Alle 8-vuotiaat lapset ja sellaiset henkilöt, joiden fyysiset, sensoriset tai henkiset kyvyt eivät ole tähän riittäviä tai joilla ei ole laitteen tuntemusta tai kokemusta sen käytöstä, saavat käyttää tätä laitetta ainoastaan silloin, kun heidän turvallisuudestaan vastaava henkilö valvoo ja ohjaa heitä käyttämään laitetta turvallisesti ja auttaa ymmärtämään sen käyttöön liittyvät vaarat.

eng Lapset eivät saa suorittaa laitteen puhdistusta tai huoltoa ilman valvontaa.

de

• Varmista, että pölynimuria säilytetään kuivassa paikassa.

fra

• Ainoastaan valtuutettu Electrolux-huoltoliike saa suorittaa huolto- ja korjaustoimenpiteitä.

ita

• Irrota lataussovitin ja poista akku ennen ULTRAPOWER-imurin puhdistamista tai huoltamista.

esp

• Lapsia on valvottava eikä heidän pidä antaa leikkiä laitteella.

por

• Pakkausmateriaalit (esim. muovipussit) tulee pitää lasten ulottumattomissa tukehtumisvaaran välttämiseksi.

ned

• Pölynimurit on tarkoitettu tiettyä jännitettä varten. Tarkista, että syöttöjännite vastaa lataussovittimen tyyppikilven jännitearvoa.

dan

nor

• Käytä ainoastaan alkuperäistä ULTRAPOWER-imuriin tarkoitettua lataussovintia.

sve

• Jos virtajohto on vaurioitunut, se täytyy vaihtaa valtuutetussa Electrolux-huoltoliikkeessä vaaran välttämiseksi. Virtajohdon vauriot eivät kuulu takuun piiriin.

fin

rus

gre

Varoitus

Tässä laitteessa on sähköliitäntöjä:

- älä koskaan imuroi nestettä
- älä puhdistu upottamalla veteen
- letku on tarkistettava säännöllisesti. Imuria ei saa käyttää, jos letku on vaurioitunut.

Älä koskaan käytä pölynimuria tai akkua:

- Kosteissa olosuhteissa.
- Syttyvien kaasujen, jne. lähellä.
- Kun tuotteessa on nähtävissä olevia vaurioita.
- Terävien esineiden tai nesteiden imurointiin.
- Kuumaan tai kylmään tuhkaan, sytytettyihin tupakannatsoihin, jne.
- Hienoon pölyyn, esimerkiksi kipsistä, betonista, jauhoista, kuumasta tai kylmästä tuhkasta tulevaan pölyyn.
- Älä jätä pölynimuria tai akkua suoraan auringonvaloon.
- Älä altista pölynimuria tai akkua voimakkaalle lämmölle.
- Akkua tai akkukennoja ei saa purkaa, asettaa oikosulkuun tai metallipinnan päälle.
- Älä koskaan käytä pölynimuria ilman suodattimia.
- Älä kosketa harjarullaan, kun imuri on kytketty toimintaan ja harjarulla pyörii.

Jos pölynimuria käytetään yllä mainituissa olosuhteissa, seurauksena voi olla vakavia henkilövahinkoja tai laitteen vaurioituminen. Takuu ei kata kyseisiä vahinkoja tai vaurioita eikä Electrolux ota niistä vastuuta.

Меры предосторожности

Данный прибор может эксплуатироваться детьми старше 8 лет и лицами с ограниченными физическими, сенсорными или умственными способностями или с недостаточным опытом или знаниями только после получения соответствующих инструкций, позволяющих им безопасно эксплуатировать прибор и дающих им представление об опасности, сопряженной его эксплуатацией. Очистка и доступное пользователю техническое обслуживание прибора не должно производиться детьми без присмотра.

- Храните пылесос в сухом месте.
- Все работы по обслуживанию и ремонту должны производиться в уполномоченном сервисном центре Electrolux.
- Перед очисткой или обслуживанием пылесоса ULTRAPOWER выньте вилку зарядного адаптера из розетки и извлеките аккумуляторную батарею.
- Необходимо присматривать за детьми и не разрешать им играть с прибором.
- Упаковочный материал, например, полиэтиленовые пакеты, следует хранить в недосягаемом для детей месте для предотвращения риска смерти от удушья.
- Каждый пылесос рассчитан на определенное напряжение питания. Убедитесь, что напряжение в Вашей электросети соответствует напряжению, указанному на зарядном адаптере.
- Используйте только фирменный зарядный адаптер, предназначенный для пылесоса ULTRAPOWER.
- В целях безопасности поврежденный шнур следует заменять только в авторизованном сервисном центре Electrolux.

На повреждения шнура питания пылесоса гарантия не распространяется.

Осторожно!

Устройство содержит электрические провода.

- Не применяйте пылесос для сбора жидкостей
- Не погружайте в жидкость для мытья
- Регулярно проверяйте шланг и не пользуйтесь им при повреждении.

Ни в коем случае не используйте пылесос или аккумуляторную батарею:

- На влажных поверхностях.
- В непосредственной близости от горючих газов и т.д.
- При явных признаках повреждения корпуса.
- Для уборки острых предметов или жидкостей.
- Для уборки горячего или холодного угольного мусора, непогашенных окурков и т.д.
- Для уборки тонкой пыли, например, штукатурки, бетона, муки, горячей или холодной золы.
- Не оставляйте пылесос или аккумуляторную батарею там, где на них будет падать прямой солнечный свет.
- Не подвержайте пылесос или аккумуляторную батарею сильному нагреву.
- Запрещается разбирать или закорачивать аккумуляторную батарею или отдельные аккумуляторные элементы, придвигать их вплотную к металлической или облицованной металлом поверхности.
- Ни в коем случае не эксплуатируйте пылесос без фильтров.
- Не касайтесь щеточного валика, когда пылесос включен и щеточный валик вращается.

Эксплуатация пылесоса в описанных выше условиях может привести к серьезным травмам или повреждениям изделия. На подобные повреждения травмы и повреждения гарантия Electrolux не распространяется.

eng

de

fra

ita

esp

por

ned

dan

nor

sve

fin

rus

gre

Η συσκευή αυτή μπορεί να χρησιμοποιηθεί από παιδιά ηλικίας 8 ετών και άνω και από άτομα με μειωμένες σωματικές, αισθητηριακές ή πνευματικές δυνατότητες ή έλλειψη εμπειρίας και γνώσης, εάν επιβλέπονται ή έχουν λάβει οδηγίες σχετικά με τη χρήση της συσκευής με ασφαλή τρόπο και κατανοούν τους κινδύνους που ενέχονται.

Ο καθαρισμός και οι εργασίες συντήρησης που εκτελεί ο χρήστης επί της συσκευής δεν πρέπει να πραγματοποιούνται από παιδιά χωρίς επίβλεψη.

eng

de

fra

ita

esp

por

ned

dan

nor

sve

fin

rus

gre

- Βεβαιωθείτε ότι η ηλεκτρική σκούπα φυλάσσεται σε στεγνό μέρος.
- Όλες οι εργασίες συντήρησης ή επισκευής πρέπει να εκτελούνται από εξουσιοδοτημένο κέντρο σέρβις της Electrolux.
- Αποσυνδέστε τον προσαρμογέα φόρτισης από την πρίζα και αφαιρέστε το πακέτο μπαταριών πριν εκτελέσετε εργασίες καθαρισμού ή συντήρησης στην ULTRAPOWER.
- Τα παιδιά πρέπει να εποπτεύονται, ώστε να διασφαλίζεται ότι δεν παίζουν με τη συσκευή.
- Τα παιδιά δεν πρέπει να έχουν πρόσβαση στα υλικά συσκευασίας, όπως οι πλαστικές σακούλες, για να αποφεύγεται ο κίνδυνος ασφυξίας.
- Η κάθε ηλεκτρική σκούπα είναι σχεδιασμένη για συγκεκριμένη τάση. Ελέγξτε ότι η τάση τροφοδοσίας που χρησιμοποιείτε είναι ίδια με εκείνη που αναγράφεται στην πινακίδα τεχνικών χαρακτηριστικών του προσαρμογέα φόρτισης.
- Να χρησιμοποιείτε μόνο τον αυθεντικό προσαρμογέα φόρτισης που έχει σχεδιαστεί για την ULTRAPOWER.
- Εάν το καλώδιο έχει υποστεί ζημιά, θα πρέπει να αντικατασταθεί μόνο από ένα εξουσιοδοτημένο κέντρο υποστήριξης της Electrolux για αποφυγή κινδύνων. Η εγγύηση δεν καλύπτει φθορές του καλωδίου της ηλεκτρικής σκούπας.

Προσοχή

Η συσκευή αυτή περιέχει ηλεκτρικές συνδέσεις:

- Μην αναρροφάτε ποτέ κανένα υγρό
- Μην τη βυθίζετε σε οποιαδήποτε υγρό για καθαρισμό
- Ο εύκαμπτος σωλήνας πρέπει να ελέγχεται τακτικά και δεν πρέπει να χρησιμοποιείται, αν έχει κάποια φθορά.

Ποτέ μη χρησιμοποιείτε την ηλεκτρική σκούπα ή το πακέτο μπαταριών:

- Σε υγρούς χώρους.
- Κοντά σε εύφλεκτα αέρια κ.λπ.
- Εάν το προϊόν παρουσιάζει ορατές ενδείξεις φθοράς.
- Πάνω σε αιχμηρά αντικείμενα ή υγρά.
- Πάνω σε ζεστές ή κρύες στάχτες, αναμμένα αποσιγάρα κ.λπ.
- Πάνω σε λεπτή σκόνη, όπως σκόνη από σοβάδες, τσιμέντο, αλεύρι και ζεστές ή κρύες στάχτες.
- Μην αφήνετε την ηλεκτρική σκούπα ή το πακέτο μπαταριών εκτεθειμένα στο άμεσο ηλιακό φως.
- Αποφεύγετε να εκθέτετε την ηλεκτρική σκούπα ή την μπαταρία σε υψηλές θερμοκρασίες.
- Το πακέτο μπαταριών ή τα στοιχεία της μπαταρίας εντός του πακέτου δεν επιτρέπεται να αποσυναρμολογούνται, να βραχυκυκλώνονται και να τοποθετούνται επάνω σε μεταλλική επιφάνεια.
- Μη χρησιμοποιείτε ποτέ την ηλεκτρική σκούπα χωρίς τα φίλτρα της.
- Μην επιχειρήσετε να ακουμπήσετε τη βούρτσα-ρολό όταν η σκούπα είναι ενεργοποιημένη και η βούρτσα-ρολό περιστρέφεται.

Η χρήση της ηλεκτρικής σκούπας στις παραπάνω περιπτώσεις μπορεί να προκαλέσει σοβαρό τραυματισμό ατόμων ή ζημιά στη συσκευή. Τέτοιου είδους τραυματισμός ή ζημιά δεν καλύπτεται από την εγγύηση ή από την Electrolux.

Мерки за безопасност

Този уред може да бъде използван от деца над 8 годишна възраст, както и лица с намалени физически, сетивни и умствени възможности или лица без опит и познания, само ако те са под наблюдение или бъдат инструктирани относно безопасната употреба на уреда и възможните рискове.

Почистването и поддръжката на уреда не трябва да се извършва от деца без надзор

- Уверете се, че прахосмукачката се съхранява на сухо място.
- Всяко обслужване и ремонт трябва да се извършва от оторизиран сервизен център на Electrolux.
- Изключете адаптера за зареждане и извадете батериите, преди почистване или поддръжка на вашата прахосмукачка ULTRAPOWER.
- Децата трябва да бъдат наблюдавани, за да се гарантира, че няма да си играят с уреда.
- Опаковъчният материал, например найлонови торбички не трябва да бъдат достъпни за деца, за да се избегне задушаване.
- Всяка прахосмукачка е проектирана за определено напрежение. Уверете се, че вашето захранване е същото като отбелязаното върху табелката с данни на адаптера за зареждане.
- Използвайте само оригиналния адаптер за зареждане, предназначен за ULTRAPOWER
- Ако захранващият кабел е повреден, той трябва да бъде подменен само в упълномощен сервизен център на Electrolux, за да се избегне опасност. Повреда в кабела на прахосмукачката не се покрива от гаранцията.

Внимание!

Този уред има електрически връзки:

- Никога не всмуквайте течности с прахосмукачката
- Не потапяйте в почистващи препарати
- Маркучът трябва

Никога не използвайте прахосмукачката или батериите:

- В мокри помещения.
- В близост да запалими газове и др.
- Когато продуктът показва видими признаци на повреда.
- Върху остри предмети или течности.
- Върху гореща или студена сгурия, запалени цигарени угарки и др.
- Върху фин прах, например от мазилка, бетон, брашно, гореща или студена пепел.
- Не оставяйте прахосмукачката или батериите на пряка слънчева светлина.
- Избягвайте излагането на прахосмукачката или батериите на силна топлина.
- Батериите или клетките на батериите не трябва да се разглобяват, излагат на късо съединение, поставят върху метална повърхност.
- Никога не използвайте прахосмукачката без филтри.
- Не се опитвайте да докоснете четката, докато прахосмукачката е включена, а четката се върти.

Използването на прахосмукачката в горепосочените обстоятелства може да причини сериозно нараняване или повреда на продукта. Такова нараняване или повреда не се покрива от гаранцията или от Electrolux.

bul

cro

cze

est

slk

hun

latv

lith

pol

rom

siv

tur

ukr

22 Sigurnosna upozorenja

Ovaj uređaj mogu koristiti djeca od 8 godina pa na više i osobe smanjenih tjelesnih, osjetilnih ili mentalnih mogućnosti ili osobe koje ne raspolažu iskustvom ili znanjem ako su pod nadzorom osobe odgovorne za njihovu sigurnost i rade po uputama koje se odnose na sigurno korištenje uređaja te razumiju uključene opasnosti.

Čišćenje i održavanje uređaja ne smiju obavljati djeca bez nadzora

bul

cro

- Usisivač držite na suhom mjestu.
- Sve servisne radnje ili popravke mora obavljati ovlašteni Electrolux servis.

cze

- Isključite adapter punjač i izvadite komplet baterija prije čišćenja ili održavanja uređaja ULTRAPOWER.

est

slk

- Djecu je potrebno nadzirati kako biste bili sigurni da se ne igraju uređajem.

hun

- Ambalaža, npr. plastične vrećice, ne smije biti dostupna djeci kako bi se izbjeglo gušenje.
- Svaki usisivač je izrađen za određenu vrijednost napona. Provjerite je na vaš napon napajanja jednak onome na nazivnoj pločici adaptera punjača.

latv

lith

- Upotrebljavajte isključivo originalni adapter punjača izrađen za ULTRAPOWER

pol

- Ako je kabel oštećen, mora se zamijeniti u ovlaštenom Electroluxovom servisu da bi se izbjegla opasnost. Garancija ne uključuje oštećenja kabela.

rom

slv

tur

ukr

Oprez

Uređaj ima električne priključke:

- Nikada nemojte usisavati bilo kakvu tekućinu
- Ne uranjajte ga ni u kakvu tekućinu zbog čišćenja
- Redovito provjeravajte crijevo i ne koristite ga u slučaju oštećenja.

Nikada ne upotrebljavajte usisivač ili komplet baterija:

- U vlažnim područjima.
- U blizini zapaljivih plinova, itd.
- Kada su na proizvodu vidljivi znakovi oštećenja.
- Na oštrim predmetima ili tekućinama.
- Na vrućem ili hladnom pepelu, upaljenim čikovima cigareta, itd.
- Na sitnoj prašini gipsa, betona, brašna, vrućeg ili hladnog pepela.
- Usisivač ili komplet baterija ne ostavljajte na izravnoj sunčevoj svjetlosti.
- Izbjegavajte izlaganje usisivača ili baterija jakom izvoru topline.
- Komplet baterija ili unutarnje ćelije baterija ne smiju se rastavljati, kratko spajati, postavljati na metalnu površinu.
- Nikada ne upotrebljavajte usisivač bez njegovih filtera:
- Ne dodirujte glavu četke dok je usisivač uključen i četka se okreće.

Upotreba usisivača u gore navedenim uvjetima može prouzročiti ozbiljne osobne ozljede ili oštećenje proizvoda. Jamstvo i tvrtka Electrolux ne pokrivaju takve ozljede ili oštećenje.

Bezpečnostní opatření

Tento spotřebič smí používat děti starší osmi let nebo osoby se sníženými fyzickými, smyslovými nebo duševními schopnostmi nebo osoby bez patřičných zkušeností a znalostí pouze, pokud tak činí pod dozorem nebo vedením, které zohledňuje bezpečný provoz spotřebiče, a pokud rozumí rizikům spojeným s provozem spotřebiče.

Čištění a užitelskou údržbu spotřebiče by neměly provádět děti bez dozoru.

- Ujistěte se, že je vysavač uchováván na suchém místě.
- Veškerý servis či opravy musí být prováděny autorizovaným servisním střediskem společnosti Electrolux.
- Před čištěním a údržbou vašeho vysavače ULTRAPOWER vypojte nabíječku a vyndejte bateriový modul.
- Na malé děti je třeba dohlédnout, aby si se spotřebičem nehrály.
- Obalový materiál jako např. plastové pytle by měly být drženy mimo dosah dětí z důvodu rizika udušení.
- Každý vysavač je zkonstruován pro specifické napětí. Zkontrolujte, zda vaše napájecí napětí odpovídá hodnotě uvedené na typovém štítku na nabíječce.
- Používejte pouze původní nabíječku navrženou pro vysavač ULTRAPOWER.
- Dojde-li k poškození přívodní šňůry, musí být vyměněna v autorizovaném servisním centru společnosti Electrolux, aby se předešlo nebezpečným situacím. Poškození šňůry vysavače není kryto zárukou.

Varování

Zařízení obsahuje elektrické spoje:

- Nikdy nevysávejte tekutiny.
- Při čištění nenořte vysavač do vody.
- Hadici je potřeba pravidelně kontrolovat a nesmí se používat, pokud je poškozená.

Vysavač nebo bateriový modul nikdy nepoužívejte:

- Na mokřích místech.
- Blízko hořlavých plynů, apod.
- Když spotřebič nese viditelné známky poškození.
- Na ostré předměty nebo na kapaliny.
- Na horké či chladné uhlíky, zapálené cigaretové nedopalky, apod.
- Na jemný prach např. ze sádry či betonu, mouku nebo horký či studený popel.
- Nenechávejte vysavač nebo bateriový modul na přímém slunečním světle.
- Nevystavujte vysavač či baterii silnému horku.
- Bateriový modul a jeho bateriové články se nesmí demontovat, zkratovat či pokládat na kovové povrchy.
- Nikdy nepoužívejte vysavač bez filtrů.
- Nedotýkejte se kartáčového válečku, když je zapnutá funkce čištění a váleček se otáčí.

Použití vysavače výše uvedeným způsobem může způsobit vážné osobní poranění či poškození spotřebiče. Na taková zranění či poškození se záruka nevztahuje a nejsou kryté společností Electrolux.

bul

cro

cze

est

slk

hun

latv

lith

pol

rom

slv

tur

ukr

Seda seadet võivad kasutada vähemalt 8-aastased lapsed ning füüsilise, sensoorse või vaimupuudega inimesed või kogemuste ega teadmisteta isikud, kui nende üle on järelvalve ja neid juhendatakse seadme turvalise kasutamise osas ning nad mõistavad seadme kasutamisega kaasnevaid ohte. Ilma järelvalveta ei tohi lapsed seadet puhastada ega hooldustoiminguid teha.

bul

- Hoidke tolmuimejat kuivas kohas.

cro

- Kõiki teenindus- või parandustöid tuleb teha volitatud Electroluxi teeninduskeskuses.

cze

- Enne ULTRAPOWERi puhastamist või hooldamist ühendage laadimisadapter vooluvõrgust lahti ja eemaldage aku.

est

- Tuleb jälgida, et lapsed seadmega ei mängiks.

slk

- Pakkematerjalid, nagu kilekotid, peavad olema lastele kättesaamatus kohas, et vältida lämbumisohtu.

hun

- Iga tolmuimeja on mõeldud teatud pingega kasutamiseks. Veenduge, et teie toitepinge vastab laadimisadapteri andmesildile märgitud pingele.

latv

- Kasutage vaid ULTRAPOWERile mõeldud originaal-laadimisadapterit.

lith

- Kui toitejuhe on kahjustunud, tohib seda ohu ära hoidmiseks asendada ainult volitatud Electroluxi teeninduskeskus. Tolmuimeja toitejuhtme kahjustusi garantii ei kata.

pol

rom

slv

tur

ukr

Ettevaatust

Tegemist on elektriseadmega.

- Ärge kasutage seda kunagi vedelike eemaldamiseks.
- Ärge asetage seadet puhastamiseks ühtegi vedelikku.
- Voolikut tuleks regulaarselt kontrollida; vigastatud voolikut ei tohi kasutada.

Ärge kunagi kasutage tolmuimejat järgmistes oludes.

- Märjas piirkonnas.
- Tuleohtlike gaaside jms lähedal.
- Kui seade on nähtavalt kahjustada saanud.
- Teravata objektide või vedelike imemiseks.
- Kuuma või külma tuha, hõõguvate konide jms imemiseks.
- Peene tolmu, näiteks kipsitolmu, betoonitolmu, jahu, kuuma või külma tuha imemiseks.
- Ärge hoidke tolmuimejat ega akut otsese päikesevalguse käes.
- Vältige tolmuimeja või aku sattumist suure kuumuse kätte.
- Akut või akuelemente ei tohi demonteerida, lühiühendada, asetada vastu metallpinda.
- Ärge kunagi kasutage tolmuimejat ilma filtriteta.
- Ärge puudutage harjasrulli, kui tolmuimeja on sisse lülitatud ja harjasrull pöörleb.

Tolmuimeja kasutamine ülaltoodud juhtudel võib põhjustada tõsiseid kehavigastusi või kahjustusi seadmele. Electroluxi garantii ei kata selliseid vigastusi ega kahjustusi.

Bezpečnostné opatrenia

Tento spotrebič môžu používať deti staršie ako 8 rokov a osoby so zníženými fyzickými, zmyslovými alebo psychickými schopnosťami alebo nedostatkom skúseností a znalostí, iba ak sú pod dozorom inej osoby, alebo ak boli inou osobou poučené o bezpečnom používaní spotrebiča a ak rozumejú prípadným rizikám.

Čistenie a používateľskú údržbu by nemali vykonávať deti bez dozoru.

- Vysávač skladujte na suchom mieste.
- Všetky servisné alebo opravárske práce smie vykonať len autorizované servisné stredisko Electrolux.
- Pred čistením a údržbou vysávača ULTRAPOWER odpojte nabíjací adaptér a vyťahnite batériu.
- Deti by mali byť pod dozorom, aby sa zabezpečilo, že sa nebudú hrať zo zariadením.
- Obalový materiál, napr. plastové vrecká, udržiavajte mimo dosahu detí, aby ste predišli uduseniu.
- Každý vysávač je navrhnutý na určité napätie. Skontrolujte, či je vaše napájacie napätie rovnaké, ako je uvedené na štítku s technickými údajmi na nabíjacom adaptéri.
- Používajte len originálny nabíjací adaptér určený pre vysávač ULTRAPOWER
- Ak je kábel napájania poškodený, môže ho vymeniť len technik autorizovaného servisného centra spoločnosti Electrolux, aby sa predišlo úrazu. Na poškodenie šnúry vysávača sa nevzťahuje záruka.

Varovanie!

Tento prístroj obsahuje elektronické spoje.

- Nikdy nevysávajúte tekutiny.
- Prístroj nečistite ponáraním do žiadnej tekutiny.
- Hadica by sa mala pravidelne kontrolovať a nesmie sa používať, ak je poškodená.

Nepoužívajte vysávač ani batériu:

- na vlhkých miestach,
- blízko horľavých plynov a pod.,
- keď spotrebič vykazuje viditeľné znaky poškodenia,
- na ostrých predmetoch ani tekutinách,
- na horúci ani studený popol, zapálené cigaretové ohorky a pod.,
- na jemný prach, napríklad zo stierky, betónu, múky, horúceho alebo studeného popola.
- Nenechávajte vysávač ani batériu na priamom slnečnom svetle.
- Nevystavujte vysávač ani batériu silnému teplu.
- Batéria ani články batérie v obale sa nesmú rozoberať, skratovať ani umiestňovať na kovový povrch.
- Vysávač nepoužívajte bez filtrov.
- Keď je vysávač zapnutý a kefovací valček sa otáča, nedotýkajte sa kefovacieho valčeka.

Použitie vysávača za uvedených okolností môže spôsobiť vážne zranenie osôb alebo poškodenie spotrebiča. Na takéto zranenia a poškodenia sa nevzťahuje záruka spoločnosti Electrolux.

bul

cro

cze

est

slk

hun

latv

lith

pol

rom

slv

tur

ukr

Korlátozott fizikai, mentális vagy érzékelési képességű személy (ideértve a 8 év alatti gyermekeket is), továbbá a készülék használatában nem jártas személy a készüléket csak akkor működtetheti, ha a biztonságáért felelős személy útmutatással látta el vagy gondoskodik a felügyeletéről.

Gyermekek a készüléket csak felügyelet mellett működtethetik, és ügyelni kell arra, hogy ne használják játékként.

bul

cro

cze

est

slk

hun

latv

lith

pol

rom

slv

tur

ukr

- A porszívót száraz helyen tárolja.
- A karbantartási és javítási munkák csak hivatalos Electrolux márkaszervizben végezhetőek el.
- A ULTRAPOWER porszívó tisztítása vagy karbantartása előtt a tápkábel csatlakozóját ki kell húzni a hálózati aljzatból.
- Gyermekek a készüléket csak felügyelet mellett működtethetik, és ügyelni kell arra, hogy ne használják játékként.
- A porszívókat meghatározott feszültségre tervezték. Kérjük, ellenőrizze, hogy a hálózati feszültség megfelel-e a készülék töltőadapterén feltüntetett értéknek.
- A készülékhez kizárólag az eredeti töltőadaptert használja.
- Ha a kábel sérült, a veszély elkerülése érdekében csak hivatalos Electrolux márkaszervizben cserélhetik ki. A garancia nem vonatkozik a porszívó kábelének károsodására.

Vigyázat!

A készülék elektromos csatlakozásokat tartalmaz.

- Ne szívjon fel folyadékot a porszívóval.
- Ne tegye a porszívót folyadékba tisztítás céljából.
- A gégecsövet rendszeresen ellenőrizni kell, és sérülés esetén nem szabad használni.

Soha ne használja a porszívót vagy az akkumulátort:

- Nedves felületen,
- gyúlékony gázok stb. közelében,
- ha a porszívó borítása láthatóan megsérült,
- éles tárgyak vagy folyadékok felszívására,
- izzó vagy kialudt parázs, illetve égő cigarettavégek felszívására,
- vakolatból, betonból, lisztből, forró vagy kihűlt hamuból származó finom por felszívására.
- Ne hagyja a porszívót közvetlen napsugárzásnak kitett helyen.
- Ne tegye ki a porszívót és az akkumulátort erős hőhatásnak.
- Az akkumulátort nem szabad szétszerelni, rövidre zárni, fémfelületre helyezni vagy erős hőhatásnak kitenni.
- Szűrő nélkül.
- Ne próbálja megérinteni a forgókefét amíg a porszívó üzembe van helyezve, és a kefe forog.

A felsorolt esetekben a porszívó súlyosan károsodhat, vagy személyi sérülést okozhat. Az ilyen sérülésekre, károsodásra nem érvényes a garancia.

Drošības pasākumi

Šo ierīci drīkst izmantot bērni no 8 gadu vecuma un cilvēki ar ierobežotām fiziskām, sensorām vai garīgām spējām vai pieredzes un zināšanu trūkumu, ja tos uzrauga, tie ir instruēti par ierīces drošu lietošanu un izprot potenciālos riskus.

Bērni nevar veikt tīrīšanas un apkopes darbus bez uzraudzības.

- Putekļu sūcējs jāglabā sausā vietā.
- Visi apkopes vai remontdarbi jāveic autorizētā Electrolux servisa centrā.
- Atvienojiet uzlādēšanas adapteri un izņemiet akumulatora bloku pirms ULTRAPOWER ierīces tīrīšanas vai apkopes.
- Mazi bērni jāuzrauga, lai tie nespēlētos ar ierīci.
- Iepakojuma materiāli, t.i. polietilēna maisi, nedrīkst atrasties bērniem pieejamā vietā, lai izvairītos no nosmakšanas.
- Katrs putekļu sūcējs paredzēts noteiktam spriegumam. Pārbaudiet, vai jūsu elektropadeves spriegums ir tāds pats, kāds norādīts uz uzlādēšanas adaptera datu plāksnītes.
- Izmantojiet oriģinālo ULTRAPOWER ierīcei paredzēto uzlādēšanas adapteri.
- Ja vads ir bojāts, tā nomainītu drīkst veikt tikai pilnvarotā Electrolux tehniskās apkopes centrā, lai izvairītos no iespējamām briesmām. Uz putekļsūcēja strāvas padeves vada bojājumiem garantija neattiecas.

Brīdinājums

Šī ierīce ietver elektriskus savienojumus:

- nelietojiet putekļsūcēju šķidrums savākšanai;
- neiemērciet putekļsūcēju šķidrums tīrīšanas nolūkos;
- šļūtene ir regulāri jāpārbauda, un bojājumu gadījumā to nedrīkst lietot.

Nekādā gadījumā neizmantojiet putekļu sūcēju vai akumulatora bloku:

- mitrās vietās;
- uzliesmojošas gāzes utt. tuvumā;
- kad tā ierīce ir acīmredzami bojāta;
- uz asiem priekšmetiem vai šķidrums;
- uz karstiem vai aukstiem izdedžiem, aizdegtiem cigarešu galiem utt.;
- uz smalkiem putekļiem, piemēram, no apmetuma, betona, miltiem, karstiem vai aukstiem pelniem;
- neatstājiet putekļu sūcēju tiešā saules gaismā;
- izvairieties no putekļsūcēja vai akumulatora pakļaušanas stipra karstuma iedarbībai;
- akumulatora bloks vai akumulatoros esošos elementus nedrīkst izjaukt, nedrīkst veidot īssavienojumu, tie nedrīkst saskarties ar metāla virsmu;
- nekādā gadījumā neizmantojiet putekļu sūcēju bez tā filtriem;
- nepieskarieties sukās rullim, kad tīrīšanas ierīce ieslēgta un sukās rullis griežas.

Putekļu sūcēja izmantošana augstāk minētos apstākļos var izraisīt smagas traumas un nodarīt izstrādājumam ievērojamus bojājumus. Electrolux garantija neattiecas uz šādām traumām vai bojājumiem.

bul

cro

cze

est

slk

hun

latv

lith

pol

rom

sív

tur

ukr

Šį prietaisą galima naudoti vaikams nuo 8 metų amžiaus ir asmenims, turintiems psichinių, jutiminių arba protinių negalių arba patirties bei žinių trūkumo, jeigu jie yra prižiūrimi arba instruktuojami, kaip saugiai naudoti šį prietaisą, ir supranta atitinkamus pavojus.

Vaikams draudžiama valyti ir techniškai prižiūrėti šį prietaisą, nebent juos prižiūrėtų suaugusieji.

bul

- Siurblių laikykite tik sausoje vietoje.

cro

- Visą siurblio techninę priežiūrą ir remontą turi atlikti tik įgaliotojo „Electrolux“ techninės priežiūros centro darbuotojai.

cze

- Prieš „ULTRAPOWER“ valymo arba techninės priežiūros darbus, atjunkite krovimo adapterį ir nuimkite akumuliatorių.

est

- Prižiūrėkite vaikus, kad jie nežaistų su šiuo prietaisu.

slk

- Pakavimo medžiagos, pvz., plastikiniai maišeliai, neturi būti pasiekiami vaikams, kad jiems nekiltų pavojus uždusti.

hun

- Kiekvienas dulkių siurblys numatytas jungti prie tam tikros įtampos elektros lizdo. Patikrinkite, ar tiekiamą įtampą atitinka nurodytą ant krovimo adapterio esančioje techninių duomenų lentelėje.

latv

lith

- Naudokite tik originalų, „ULTRAPOWER“ pagamintą krovimo adapterį.

pol

- Jei laidas pažeistas, jį turi pakeisti tik įgalioto „Electrolux“ techninės priežiūros centro darbuotojas, kad būtų išvengta pavojaus. Jei pažeistas dulkių siurblio laidas, garantija netaikoma.

rom

slv

tur

ukr

Perspėjimas

Šiame prietaise sumontuota elektros jungčių.

- Niekada nesiurbkite jokio skysčio.
- Valydami niekada nemerkite į jokių skystį.
- Žarną reikia reguliariai apžiūrėti; jei žarna pažeista, jos naudoti negalima.

Niekada nenaudokite dulkių siurblio arba akumulatoriaus:

- Drėgnose vietose.
- Šalia degių dujų ar pan.
- Kai gaminys yra akivaizdžiai apgadintas.
- Aštrių daiktų arba skysčių.
- Karšto arba šalto šlako, rusenančių nuorūkų ir pan.
- Smulkių dulkių, pvz., tinko, betono, miltų, karštų ar šaltų pelenų.
- Nepalikite dulkių siurblio arba akumulatoriaus tiesioginiais saulės spinduliais apšviestoje vietoje.
- Venkite dulkių siurblių ar elementą laikyti prie didelės šilumos šaltinio.
- Akumulatoriaus ir jame esančių elementų negalima demontuoti, sujungti trumpuoju jungimu, dėti šalia metalinio paviršiaus.
- Niekada nenaudokite siurblio, jei neįdėti filtrai.
- Nebandykite liesti ritininio šepetio, kai dulkių siurblys yra įjungtas ir ritininis šepetys sukasi.

Naudojant dulkių siurblių tokiomis sąlygomis, galima smarkiai susižeisti arba sugadinti gaminį. Tokiam gedimui garantija netaikoma; „Electrolux“ neatsako už tokį susižeidimą.

Środki bezpieczeństwa

Urządzenie mogą obsługiwać dzieci w wieku powyżej 8 lat oraz osoby o ograniczonych zdolnościach fizycznych, sensorycznych lub umysłowych, a także nieposiadające odpowiedniej wiedzy lub doświadczenia, jeśli będą one nadzorowane lub zostaną poinstruowane w zakresie bezpiecznego korzystania z urządzenia i będą świadome związanych z tym zagrożeń.

Dzieciom nie wolno zajmować się czyszczeniem i konserwacją urządzenia bez nadzoru dorosłych.

- Odkurzacz należy przechowywać w suchym miejscu.
- Urządzenie może serwisować i naprawiać wyłącznie autoryzowany serwis firmy Electrolux.
- Przed rozpoczęciem czyszczenia lub konserwacji odkurzacza ULTRAPOWER należy odłączyć go od źródła zasilania i wyjąć akumulator.
- Należy pozwalać dzieciom bawić się urządzeniem.
- Materiały opakowaniowe, takie jak torby plastikowe, należy przechowywać w miejscu niedostępnym dla dzieci, aby uniknąć uduszenia.
- Odkurzacz należy podłączyć do źródła zasilania o odpowiednim napięciu. Należy sprawdzić, czy napięcie zasilania jest zgodne z napięciem podanym na tabliczce znamionowej zasilacza.
- Należy używać wyłącznie oryginalnego zasilacza przeznaczonego do odkurzacza ULTRAPOWER.
- Aby uniknąć niebezpieczeństwa, uszkodzony przewód zasilający powinien być wymieniony przez autoryzowany punkt serwisowy firmy Electrolux. Uszkodzenie przewodu odkurzacza nie jest objęte gwarancją.

Ostrzeżenie

Niniejsze urządzenie jest wyposażone w połączenia elektryczne:

- Nie wolno odkurzać żadnych płynów.
- Nie wolno zanurzać urządzenia w żadnym płynie, aby je umyć.
- Wąż należy regularnie sprawdzać i w razie wykrycia uszkodzenia nie wolno go używać.

Nigdy nie należy używać odkurzacza ani akumulatora:

- Jeśli odkurzana powierzchnia jest mokra.
- W pobliżu gazów łatwopalnych itp.
- Gdy urządzenie nosi wyraźne ślady uszkodzenia.
- Do odkurzania przedmiotów z ostrymi krawędziami lub płynów.
- Do odkurzania żarzących się lub zimnych węgli, tłących się niedopałków itp.
- Do odkurzania drobnego pyłu – np. gipsu, cementu, mąki, gorącego lub zimnego popiołu.
- Nie wystawiać odkurzacza ani akumulatora na bezpośrednie działanie promieni słonecznych.
- Nie wystawiać odkurzacza ani akumulatora na działanie wysokiej temperatury.
- Baterii nie można rozbierać, zwierać ani kłaść na metalowych powierzchniach.
- Nigdy nie używać odkurzacza bez filtrów.
- Nie wolno dotykać wałka szczotki, gdy odkurzacz jest włączony, a wałek się obraca.

Niezastosowanie się do powyższych zaleceń może skutkować poważnym zranieniem użytkownika lub uszkodzeniem urządzenia. Uszkodzenia tego typu nie są objęte gwarancją firmy Electrolux.

bul

cro

cze

est

slk

hun

latv

lith

pol

rom

slv

tur

ukr

30 **Recomandări privind siguranța**

Acest aparat poate fi utilizat de copiii cu vârsta mai mare de 8 ani, de persoanele cu capacități fizice, senzoriale sau mentale reduse sau de persoanele fără cunoștințe sau experiență doar sub supraveghere sau după o scurtă instruire care să le ofere informațiile necesare despre utilizarea sigură a aparatului și să le permită să înțeleagă pericolele la care se expun. Curățarea și întreținerea curentă a aparatului nu trebuie efectuate de copii fără supraveghere.

bul

cro

cze

est

slk

hun

latv

lith

pol

rom

slv

tur

ukr

- Asigurați-vă că aspiratorul este depozitat într-un loc uscat.
- Toate lucrările de service sau reparațiile trebuie efectuate de un centru de service Electrolux autorizat.
- Deconectați adaptorul de încărcare și scoateți acumulatorul înainte de curățarea sau întreținerea ULTRAPOWER.
- Copiii trebuie ținuti sub supraveghere pentru ca aceștia să nu se joace cu aparatul.
- Materialele de ambalare, de ex. pungile din plastic nu trebuie să fie accesibile copiilor, pentru a evita sufocarea.
- Fiecare aspirator este conceput pentru o tensiune specifică. Verificați dacă tensiunea de alimentare este aceeași cu cea declarată pe plăcuța cu datele tehnice de pe adaptorul de încărcare.
- Utilizați doar adaptorul de încărcare original destinat pentru ULTRAPOWER
- În cazul în care cablul de alimentare este deteriorat, pentru a evita pericolul, acesta trebuie înlocuit de un centru de service autorizat de Electrolux. Deteriorarea cablului electric al aspiratorului nu este acoperită de garanție.

Atenție

Acest aparat este prevăzut cu conexiuni electrice:

- Nu aspirați niciodată lichide
- Nu scufundați aparatul în niciun lichid pentru curățare
- Furtunul trebuie verificat periodic și nu trebuie folosit în cazul în care este deteriorat.

Nu utilizați niciodată aspiratorul sau acumulatorul:

- În zone umede.
- Aproape de gaze inflamabile etc.
- Când produsul prezintă semne vizibile de deteriorare.
- Pe obiecte ascuțite sau lichide.
- Pe zgură fierbinte sau rece, mucuri de țigări aprinse etc.
- Pe praf fin, de exemplu din tencuială, beton, făină, cenușă fierbinte sau rece.
- Nu lăsați aspiratorul sau acumulatorul în lumina directă a soarelui.
- Evitați expunerea aspiratorului sau a bateriei la căldură puternică.
- Acumulatorul sau celulele de baterii din interior nu trebuie demontate, scurtcircuitate, plasate pe o suprafață metalică.
- Nu utilizați niciodată aspiratorul fără filtrele sale.
- Nu atingeți rola perie dacă aspiratorul este pornit și peria se învârte.

Utilizarea aspiratorului în circumstanțele de mai sus poate cauza vătămări corporale grave sau deteriorarea produsului. Astfel de vătămare sau de deteriorare nu este acoperită de garanție sau de Electrolux.

Varnostna navodila

To napravo lahko uporabljajo otroci od osmega leta naprej ter osebe z zmanjšanimi telesnimi, čutnimi ali razumskimi sposobnostmi ali s pomanjkanjem izkušenj ter znanja le pod nadzorom ali če so dobile ustrezna navodila glede varne uporabe naprave in če se zavedajo nevarnosti, ki obstajajo. Čiščenja naprave in uporabniškega vzdrževanja na njej ne smejo izvajati otroci brez nadzora.

- Sesalnik morate hraniti v suhem prostoru.
- Vsa servisna dela ali popravila morajo opraviti v pooblaščenem Electroluxovem servisnem centru.
- Pred čiščenjem sesalnika ULTRAPOWER ali vzdrževalnimi deli na njem iztaknite polnilni adapter iz vtičnice in odstranite baterijsko držalo.
- Zagotovite ustrezen nadzor otrok in preprečite igranje z napravo.
- Embalažni material, npr. plastične vrečke, ne sme biti dosegljiv otrokom, da preprečite zadušitev.
- Vsak sesalnik je zasnovan za določeno napetost. Preverite, ali je napajalna napetost enaka tisti s ploščice za tehnične navedbe na napajalnem adapterju.
- Uporabljajte le originalni napajalni adapter, zasnovan za sesalnik ULTRAPOWER.
- Če je napajalni kabel poškodovan, ga sme zamenjati le Electroluxov serviser, sicer se izpostavlja nevarnosti. Garancija ne krije poškodbe kablo.

Pozor

Aparat vsebuje električne priključke:

- ne sesajte tekočin,
- pri čiščenju aparata ne potaplajte v vodo,
- redno preverjajte, ali je upogibljiva cev poškodovana in je v tem primeru ne uporabljajte.

Sesalnika ali baterijskega držala ne uporabljajte v naslednjih primerih:

- Na vlažnih območjih.
- V bližini vnetljivih plinov itd.
- Ko je izdelek videti poškodovan.
- Za sesanje ostrih predmetov ali tekočin.
- Za sesanje vročih ali hladnih ugaskov, cigaretnih ogorkov itd.
- Za sesanje drobnega prahu, npr. od mavca, betona, moke, vročega ali hladnega pepela.
- Sesalnika ali baterijskega držala ne puščajte na neposredni sončni svetlobi.
- Sesalnika ali baterije ne izpostavljajte močni vročini.
- Baterijskega držala ali baterijskih celic znotraj ne smete razstavljati, povzročiti kratkega stika na njih in postavljati ob kovinsko površino.
- Sesalnika ne uporabljajte brez filtrov.
- Ne dotikajte se valjčne ščetke, ko sesalnik deluje in se ščetka obrača.

Če sesalnik uporabljate v zgoraj navedenih okoliščinah, lahko pride do hudih telesnih poškodb ali škode na sesalniku. Takšnih poškodb ali škode ne krije garancija ali Electrolux.

bul

cro

cze

est

slk

hun

latv

lith

pol

rom

slv

tur

ukr

Bu cihaz, güvenli şekilde kullanım ve oluşabilecek tehlikeler hakkında talimat verilerek gözetim altında veya bilgilendirmek şartıyla 8 yaş ve üzeri çocuklar ve fiziksel, duyuşsal veya zihinsel kapasitesi düşük veya bilgi ve deneyimi olmayan kişiler tarafından kullanılabilir.

Cihazın temizliđi ve kullanıcı bakımı, gözetim altında bulunmadıkları müddetçe çocuklar tarafından yapılmamalıdır.

bul

cro

cze

est

slk

hun

latv

lith

pol

rom

slv

tur

ukr

- Elektrikli süpürge'nin kuru bir alanda saklandıđından emin olun.
- Tüm servis ve onarımlar yetkili Electrolux servis merkezi tarafından yapılmalıdır.
- ULTRAPOWER'ınızı temizlemeden ya da bakımını yapmadan önce şarj adaptörünü ve batarya paketini çıkarın.
- Çocukların, cihazla oynamadıklarından emin olacak şekilde gözetim altında tutulması gerekir.
- Ambalaj malzemeleri, örneđin plastik poşetler bođulma riskine karşı çocukların erişebileceđi yerlerden uzak tutulmalıdır.
- Her elektrikli süpürge belli bir voltaja göre tasarlanmıştır. Kullanacađınız elektrik voltajının şarj adaptörü üzerindeki bilgi etiketinde belirtilenle aynı olduđunu kontrol edin.
- Yalnızca ULTRAPOWER için tasarlanmış orijinal şarj adaptörünü kullanın.
- Kablo hasar görürse, tehlikeli durumların engellenmesi açısından yetkili Electrolux servis merkezi tarafından deđiştirilmesi gerekir. Elektrikli süpürge kablosu hasarları garanti kapsamında deđildir.

Dikkat

Bu cihazda elektrik bağlantıları bulunmaktadır:

- Asla sıvı çekmek için kullanmayın
- Temizlemek amacıyla asla herhangi bir sıvıya daldırmayın
- Hortum düzenli olarak kontrol edilmeli ve hasar gördüđünde kullanılmamalıdır.

Elektrikli süpürgeyi ya da batarya paketini şu koşullarda asla kullanmayın:

- Islak alanlarda.
- Yanıcı gaz vb. yakınlarında.
- Üründe gözle görülür hasar varsa.
- Keskin objeler veya sıvılar üzerinde.
- Kızgın veya sönmüş közler, yanmakta olan sigara izmaritleri gibi öğeler üzerinde.
- Alçı, beton, un sıcak veya sođuk küller gibi ince tozlar üzerinde.
- Elektrikli süpürgeyi ya da batarya paketini doğrudan güneş ışığına maruz kalacak şekilde bırakmayın.
- Elektrikli süpürgeyi veya pili yüksek sıcaklığa maruz bırakmayın.
- İçindeki batarya paketi ya da batarya hücresi sökülmemeli, kısa devre yaptırılmamalı, metal bir yüzeye konulmamalıdır.
- Elektrikli süpürgeyi asla filtresiz kullanmayın.
- Süpürge çalışır haldeyken ve fırça merdanesi dönerken fırça merdanesine dokunmaya çalışmayın.

Elektrikli süpürge'nin yukarıdaki koşullarda kullanımı ciddi kişisel yaralanma ya da üründe hasara neden olabilir. Bu tür bir zarar garanti ya da Electrolux tarafından karşılanmaz.

Застереження з техніки безпеки

Цей прилад може використовуватись дітьми старше 8 років та особами із зниженими фізичними, сенсорними або психічними можливостями чи недостатнім досвідом і знаннями лише під наглядом або після проведення інструктажу стосовно безпечного користування приладом та розуміння пов'язаних з цим ризиків.

Чищення та технічне обслуговування приладу не можна виконувати дітям без нагляду дорослих

- Переконайтеся, що пилосос зберігається в сухому місці.
- Усі ремонтні роботи повинні виконуватися в авторизованому сервісному центрі компанії Electrolux.
- Вийміть адаптер зарядного пристрою з розетки та вийміть акумулятор перед чищенням або обслуговуванням вашого ULTRAPOWER.
- Пильнуйте, щоб діти не гралися з приладом.
- Пакувальний матеріал, наприклад пластикові пакети, не повинні бути доступні для дітей, щоб уникнути ризику задушення.
- Кожен пилосос призначений для певної напруги. Переконайтеся, що напруга у мережі відповідає значенням, вказаним на табличці адаптера зарядного пристрою.
- Використовуйте тільки оригінальний адаптер, призначений для зарядки ULTRAPOWER
- Якщо шнур живлення пошкоджено, в цілях безпеки ремонт необхідно здійснювати лише в сервісному центрі Electrolux. Пошкодження шнура пилососа не підлягає гарантійному ремонту.

Увага!

Прилад має електричні роз'єми:

- У жодному разі не збирайте рідину за допомогою пилососа.
- Не використовуйте для чищення пилососа рідкі миючі засоби.
- Шланг необхідно регулярно перевіряти і не використовувати в разі пошкодження.

Ніколи не користуйтеся пилососом або акумулятором у таких умовах:

- Для прибирання вологих ділянок.
- Поблизу горючих газів тощо.
- Якщо прилад містить видимі ознаки пошкодження.
- На гострих предметах або рідині.
- Для збирання гарячого або холодного попелу, недопалків тощо.
- Для збирання дрібного пилу, наприклад з гіпсу, бетону, борошна, гарячого або холодного попелу.
- Не залишайте пилосос або акумулятор під прямими сонячними променями.
- Не піддавайте пилосос або акумулятор дії сильної спеки.
- Акумулятор або акумуляторні елементи всередині забороняється демонтувати, піддавати дії короткого замикання, розташовувати на металевих поверхнях.
- Ніколи не використовуйте пилосос без фільтра.
- Не торкайтеся щіткового валика, якщо пилосос увімкнений і щітковий валик обертається.

Використання пилососа у зазначених вище обставинах може призвести до серйозних травм або пошкодження приладу. Такі травми або пошкодження не покриваються гарантією Electrolux.

bul

cro

cze

est

slk

hun

latv

lith

pol

rom

slv

tur

ukr

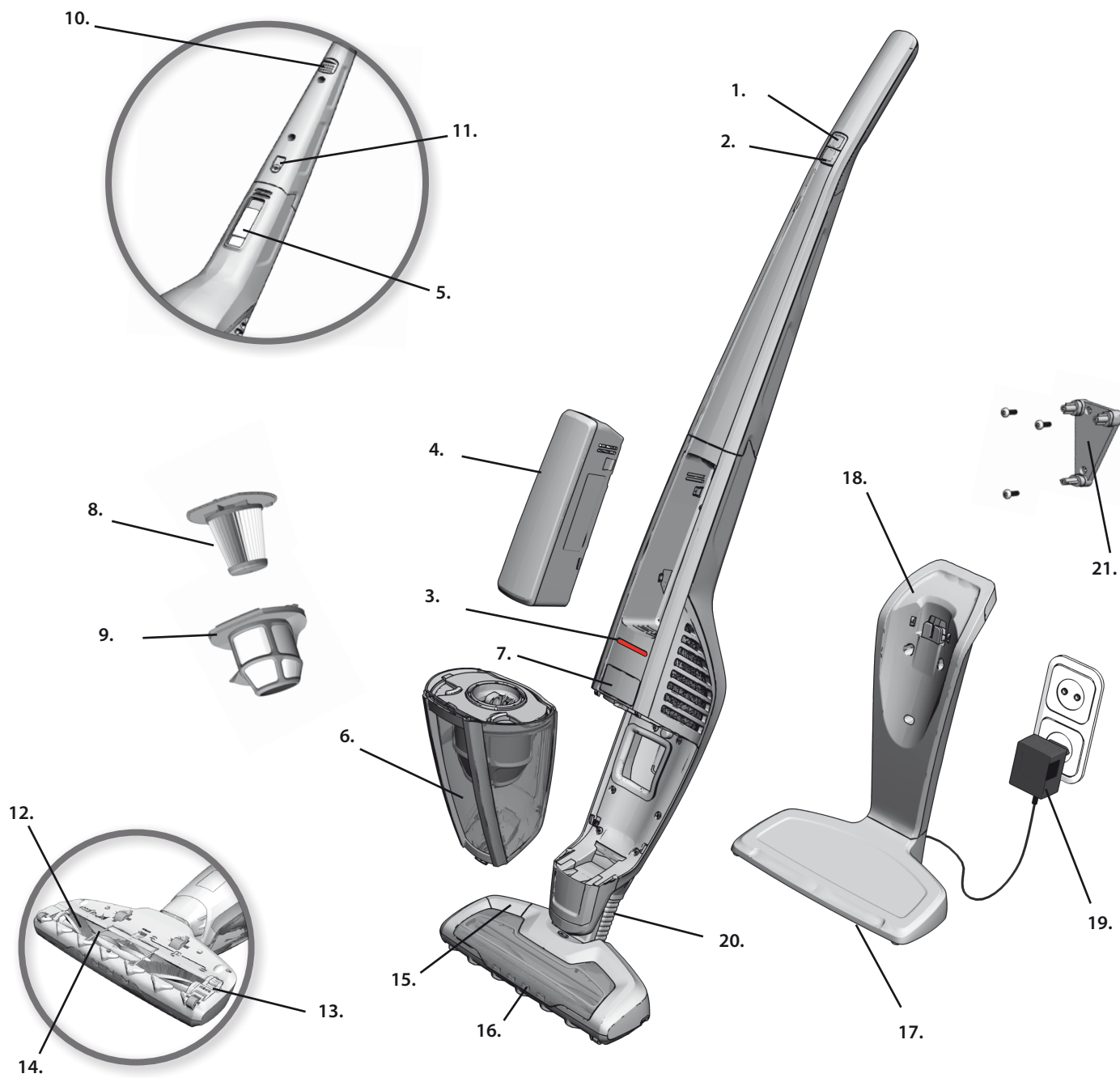

DESCRIPTION OF ULTRAPOWER

1. On/off button
2. Power regulation button
3. Charging/running indicator light
4. Battery pack
5. Battery pack release latch
6. Dust container
7. Dust container release button
8. Fine filter (inner filter)
9. Pre filter (outer filter)
10. Parking rubber hook
11. Locking screw
12. Brush roll
13. Brush roll hatch cover
14. Cable protector
15. BRUSHROLLCLEAN™ pedal
16. Nozzle front lights
17. Charging station, floor unit
18. Charging station, wall unit
19. Charging adaptor
20. Hose
21. Distance piece

ULTRAPOWER-Gerätebeschreibung

1. Taste „Ein/Aus“
2. Leistungsregelungstaste
3. Kontrolllampe „Laden/In Betrieb“
4. Akku
5. Entriegelungsknopf, Akku
6. Staubbehälter
7. Entriegelungstaste, Staubbehälter
8. Feinfilter (Innenfilter)
9. Vorfilter (Außenfilter)
10. Gummi-Parkhaken
11. Feststellschraube
12. Bürstenrolle
13. Lagerabdeckung für Bürstenrolle
14. Kabelschutz
15. Fußtaste BRUSHROLLCLEAN™
16. Vordere Düsenleuchten
17. Ladestation, Bodenaufsteller
18. Ladestation, Wandeinheit
19. Steckernetzteil
20. Schlauch
21. Distanzstück

DESCRIPTION D'ULTRAPOWER

1. Touche Marche/Arrêt
2. Touche de régulation de la puissance
3. Voyant de charge/fonctionnement
4. Pack de batteries
5. Loquet de déverrouillage du pack de batteries
6. Bac à poussière
7. Bouton de déverrouillage du bac à poussière
8. Filtre fin (filtre intérieur)
9. Préfiltre (filtre extérieur)
10. Crochet pour mettre l'aspirateur sur le support de charge
11. Vis de blocage
12. Brosse rotative
13. Bouton de déverrouillage de la brosse rotative
14. Système de protection des câbles
15. Pédale fonction BRUSHROLLCLEAN™
16. Eclairage frontal
17. Support de charge posable
18. Support de charge mural
19. Chargeur
20. Tuyau d'aspiration
21. Gabarit de perçage

DESCRIZIONE DI ULTRAPOWER

1. Pulsante on/off
2. Pulsante di regolazione potenza
3. Spia di carica/funzionamento
4. Pacchetto di batterie
5. Pulsante di rilascio del pacchetto di batterie
6. Contenitore della polvere
7. Pulsante di rilascio del contenitore della polvere
8. Filtro fine (filtro interno)
9. Prefiltro (filtro esterno)
10. Gancio di parcheggio in gomma
11. Vite di bloccaggio
12. Rullo spazzola
13. Tasto rilascio rullo spazzola
14. Griglia di protezione del rullo spazzola
15. Pedale BRUSHROLLCLEAN™
16. Luci fronte-spazzola
17. Stazione di ricarica, unità da pavimento
18. Stazione di ricarica, unità da muro
19. Adattatore
20. Tubo
21. Distanziale

DESCRIPCIÓN DE ULTRAPOWER

1. Botón de encendido/apagado
2. Botón de regulación del funcionamiento
3. Luz indicadora de carga/funccionamiento
4. Paquete de baterías
5. Pestillo de liberación del paquete de baterías
6. Recipiente de polvo
7. Botón de liberación del recipiente de polvo
8. Filtro fino (interior)
9. Prefiltro (exterior)
10. Gancho de goma
11. Tornillo de fijación
12. Rodillo de cepillo
13. Cubierta del rodillo de cepillo
14. Protector del cable
15. Pedal BRUSHROLLCLEAN™
16. Luces delanteras de la boquilla
17. Estación de carga, unidad de suelo
18. Estación de carga, unidad de pared
19. Adaptador de carga
20. Tubo
21. Separador

DESCRIÇÃO DO ULTRAPOWER

1. Botão On/Off (ligar/desligar)
2. Botão de regulação da potência
3. Luz indicadora de carregamento/funccionamento
4. Módulo de bateria
5. Patilha de libertação do módulo de bateria
6. Recipiente do pó
7. Botão de libertação do recipiente do pó
8. Filtro fino (filtro interior)
9. Pré-filtro (filtro exterior)
10. Assistente de estacionamento
11. Parafuso de bloqueio
12. Escova interior (rolo escova)
13. Tampa de remoção da escova interior
14. Patilha metálica protectora
15. Pedal BRUSHROLLCLEAN™
16. Luzes dianteiras da escova
17. Estação de carregamento, unidade de chão
18. Estação de carregamento, unidade de parede
19. Transformador de carregamento
20. Tubo
21. Peça distanciadora

eng

de

fra

ita

esp

por

ned

dan

nor

sve

fin

rus

gre

BESCHRIJVING VAN ULTRAPOWER

1. Aan/uit-toets
2. Stroomregelknop
3. Lichtaanduiding tijdens het opladen/werken
4. Batterijen
5. Ontgrendeling van het compartiment voor de batterijen
6. Stofcontainer
7. Ontgrendeling van de stofcontainer
8. Fijnfilter (binnenste filter)
9. Voorfilter (buitenste filter)
10. Rubberen haak voor ophangen
11. Vergrendelschroef
12. Borstelrol
13. Luikje van borstelrolafdekking
14. Snoerbescherming
15. BRUSHROLLCLEAN™-pedaal
16. Verlichting aan de voorkant van het mondstuk
17. Oplaadstation, vloereenheid
18. Oplaadstation, wandeenheid
19. Oplaadadapter
20. Slang
21. Afstandsstuk

eng

de

fra

ita

esp

por

ned

dan

nor

sve

fin

rus

gre

BESKRIVELSE AV ULTRAPOWER

1. På/av-knapp
2. Strømreguleringsknapp
3. Indikatorlys for lading/drift
4. Batteri
5. Utløser for batteri
6. Støvbeholder
7. Utløserknapp for støvbeholder
8. Finfilter (indre filter)
9. Forfilter (ytre filter)
10. Parkeringskrok for lagring
11. Låseskrue
12. Børstevalse
13. Lukedeksel til børstevalse
14. Ledningsbeskyttelse
15. BRUSHROLLCLEAN™-pedal
16. Frontlys til munestykket
17. Ladestasjon for gulv
18. Ladestasjon for vegg
19. Ladeadapter
20. Slange
21. Avstandsstykke

BESKRIVNING AV ULTRAPOWER

1. Strömbrytare
2. Effekteregleringsknapp
3. Lysdiod som indikerar laddning/drift
4. Batteripack
5. Knapp för att lossa batteripacket
6. Dammbehållare
7. Knapp för att lossa dammbehållaren
8. Fin-filter (innerfilter)
9. För-filter (ytterfilter)
10. Gummihake för parkering
11. Låsskruv
12. Roterande borste
13. Lucka till den roterande borsten
14. Kabelskydd
15. BRUSH ROLL CLEAN™- pedal
16. Frontlampor på munstycket
17. Laddningsstation, golvenhet
18. Laddningsstation, väggenhet
19. Laddningsadapter
20. Slang
21. Distansplatta

ULTRAPOWER-PÖLYNIMURIN KUVAUS

1. Virtapainike
2. Tehon säätöpainike
3. Latauksen/toiminnan merkkivalo
4. Akku
5. Akun vapautuskytkin
6. Pölysäiliö
7. Pölysäiliön vapautuspainike
8. Hienosuodatin (sisempi suodatin)
9. Esisuodatin (ulompi suodatin)
10. Kuminen kiinnityskoukku
11. Kiinnitysruuvi
12. Harjarulla
13. Harjarullan lukitsimen suoja
14. Kaapelisuoja
15. BRUSHROLLCLEAN™-poljin
16. Suulakkeen etuvalot
17. Latausasema, lattiayksikkö
18. Latausasema, seinäyksikkö
19. Lataussovitin
20. Letku
21. Välikappale

ОПИСАНИЕ ПЫЛЕСОСА ULTRAPOWER

1. Кнопка «Вкл/Выкл»
2. Кнопка регулировки
3. Индикатор «Зарядка/Работа»
4. Аккумуляторная батарея
5. Фиксатор аккумуляторной батареи
6. Пылесборник
7. Кнопка высвобождения пылесборника
8. Фильтр тонкой очистки (внутренний фильтр)
9. Фильтр предварительной очистки (наружный фильтр)
10. Резиновый выступ для фиксации прибора на базе
11. Фиксирующий винт
12. Щеточный валик
13. Крышка лючка щеточного валика
14. Защита провода
15. Педаль очистки щеточного валика BRUSHROLLCLEAN™
16. Подсветка насадки
17. Напольный блок базы
18. Настенный блок базы
19. Зарядный адаптер
20. Шланг
21. Проставка

ΠΕΡΙΓΡΑΦΗ ΤΗΣ ULTRAPOWER

1. Κουμπί ενεργοποίησης/απενεργοποίησης
2. Κουμπί ρύθμισης ισχύος
3. Ενδεικτική λυχνία φόρτισης/λειτουργίας
4. Πακέτο μπαταριών
5. Μάνδαλο απασφάλισης πακέτου μπαταριών
6. Δοχείο σκόνης
7. Κουμπί απασφάλισης δοχείου σκόνης
8. Λεπτό φίλτρο (εσωτερικό φίλτρο)
9. Προ-φίλτρο (εξωτερικό φίλτρο)
10. Ελαστικό άγκιστρο στάθμευσης
11. Βίδα ασφάλισης
12. Βούρτσα-ρολό
13. Κάλυμμα πόρτας για τη βούρτσα-ρολό
14. Προστατευτικό καλωδίου
15. Πεντάλ BRUSHROLLCLEAN™
16. Μπροστινές λυχνίες ακροφυσίου
17. Βάση φόρτισης, επιδαπέδια μονάδα
18. Βάση φόρτισης, επιτοιχία μονάδα
19. Προσαρμογέας φόρτισης
20. Σωλήνας
21. Τεμάχιο απόστασης

ОΠΙΣΑΝΙЕ НА ULTRAPOWER

1. Бутон за включване/изключване
2. Бутон за регулиране на мощността
3. Индикаторна лампичка за зареждане/работа
4. Батерии
5. Езиче за освобождаване на батериите
6. Контейнер за прах
7. Бутон за освобождаване на контейнера за прах
8. Фин филтър (вътрешен филтър)
9. Пре-филтър (външен филтър)
10. Гумена кука за закачане
11. Фиксиращ винт
12. Четка
13. Капак на отделението на четката
14. Кабелен протектор
15. BRUSHROLLCLEAN™ педал
16. Предни лампички на крайника
17. Станция за зареждане, тяло за под
18. Станция за зареждане, тяло за стена
19. Адаптер за зареждане
20. Тръба
21. Ограничител

OPIS UREĐAJA ULTRAPOWER

1. Tipka za uključivanje/isključivanje
2. Tipka za podešavanje snage
3. Svjetlosni indikator punjenja/rada
4. Komplet baterija
5. Tipka za otpuštanje kompleta baterija
6. Spremnik za prašinu
7. Tipka za otpuštanje spremnika za prašinu
8. Fini filtar (unutarnju filtar)
9. Predfiltrar (vanjski filtar)
10. Gumena kukica za spremanje
11. Vijak za blokiranje
12. Glava četke
13. Pokrov otvora na glavi četke
14. Štitnik kabela
15. Papučica BRUSHROLLCLEAN™
16. Prednja svjetla nastavka
17. Punjač, podna jedinica
18. Punjač, zidna jedinica
19. Adapter za punjenje
20. Cijev
21. Distancer

POPIS VYSÁVAČE ULTRAPOWER

1. Tlačítko Zap/Vyp
2. Tlačítko regulace výkonu
3. Kontrolka nabíjení/provozu
4. Bateriový modul
5. Uvolňovací západka bateriového modulu
6. Nádoba na prach
7. Uvolňovací tlačítko nádoby na prach
8. Jemný filtr (vnitřní filtr)
9. Předfiltr (vnější filtr)
10. Zavěšovací pryžový háček
11. Zajišťovací šroub
12. Kartáčový váleček
13. Západkový kryt kartáčového válečku
14. Ochrana kabelu
15. Pedál čištění kartáčového válečku BRUSHROLLCLEAN™
16. Přední osvětlení hubice
17. Nabíjecí stanice, podlahová jednotka
18. Nabíjecí stanice, nástěnná jednotka
19. Nabíječka
20. Hadice
21. Distanční prvek

ULTRAPOWERI KIRJELDUS

1. Sisse/välja-nupp
2. Võimsuse reguleerimise nupp
3. Laadimise/töötamise indikaatortuli
4. Aku
5. Aku vabastusriv
6. Tolmukonteiner
7. Tolmukonteineri vabastusnupp
8. Peenfilter (sisefilter)
9. Eelfilter (välisfilter)
10. Kummikonks parkimiseks
11. Lukustuskruvi
12. Harjasrull
13. Harjasrulli luugikate
14. Juhtmekaitse
15. Pedaal BRUSHROLLCLEAN™
16. Otsiku esituled
17. Laadimisalus, põrandamoodul
18. Laadimisalus, seinamoodul
19. Laadimisadapter
20. Voolik
21. Kaugushoidik

OPIS VYSÁVAČA ULTRAPOWER

1. Tlačidlo Zap./Vyp.
2. Tlačidlo regulácie výkonu
3. Indikátor nabitia/prevádzky
4. Batéria
5. Uvoľňovacia západka batérie
6. Nádoba na prach
7. Uvoľňovacie tlačidlo nádoby na prach
8. Jemný filter (vnútorný filter)
9. Predfilter (vonkajší filter)
10. Parkovací gumený háčik
11. Blokovacia skrutka
12. Kefovací valček
13. Kryt kefovacieho valčeka
14. Chránič kábla
15. Pedál BRUSHROLLCLEAN™
16. Predné svetlá dýzy
17. Nabíjacia stanica, podlahová jednotka
18. Nabíjacia stanica, nástenná jednotka
19. Nabíjací adaptér
20. Hadica
21. Vymedzovací kus

gre

bul

cro

cze

est

slk

hun

latv

lith

pol

rom

slv

tur

AZ ULTRAPOWER PORSZÍVÓ LEÍRÁSA

1. Ki-/Bekapcsoló gomb
2. Szívóerő állító gomb
3. Töltésjelző és üzemi jelző fény
4. Akkumulátor
5. Akkumulátor kioldó zár
6. Portartály
7. Portartály kioldó gomb
8. Finomszűrő (belső szűrő)
9. Előszűrő (külső szűrő)
10. Tároló gumi akasztó
11. Záró csavar
12. Forgókefe
13. Forgókefe záró kerete
14. Kábel védő
15. BRUSHROLLCLEAN™ pedál
16. Szívófej elülső jelzőfényei
17. Dokkoló állás, padló egység
18. Dokkoló állás, fali egység
19. Töltő adapter
20. Gégecső
21. Távtartó darab

bul

cro

cze

est

slk

ULTRAPOWER APRAKTŠ

1. Ieslėgšanas/izslėgšanas taustiņš
2. Jaudas regulēšanas taustiņš
3. Lādēšanas/darbibas indikatora gaismas
4. Akumulatora bloks
5. Akumulatora bloka atbrīvošanas slēdzis
6. Puteklju tvertne
7. Puteklju tvertnes atbrīvošanas taustiņš
8. Smalkais filtrs (iekšējais filtrs)
9. Pirmsfiltrs (ārējais filtrs)
10. Gumijas āķis stacionārai novietošanai
11. Bloķēšanas skrūve
12. Sukas rullis
13. Sukas ruļļa nodalījuma vāciņš
14. Vadu aizsargierīce
15. BRUSHROLLCLEAN™ pedālis
16. Sprauslas priekšējais gaismas
17. Lādētājs, grīdas bloks
18. Lādētājs, sienas bloks
19. Uzlādēšanas adapteris
20. Šļūtene
21. Distances bloks

hun

latv

lith

pol

rom

slv

tur

ukr

„ULTRAPOWER“ APRAŠYMAS

1. Įjungimo/išjungimo mygtukas
2. Galios reguliavimo mygtukas
3. Krovimo / veikimo kontrolinė lemputė
4. Akumuliatorius
5. Akumuliatoriaus atlaisvinimo skląstis
6. Dulkių rinktuvas
7. Dulkių rinktuvo atlaisvinimo mygtukas
8. Smulkus filtras (vidinis filtras)
9. Priešfiltris (išorinis filtras)
10. Guminis laikiklis
11. Fiksavimo varžtas
12. Ritininis šepetys
13. Ritininio šepetio angos dangtelis
14. Kabelio apsauga
15. Pedalas „BRUSHROLLCLEAN™“
16. Antgalio priekio apšvietimo lemputės
17. Krovimo įrenginys, grindų blokas
18. Krovimo įrenginys, sieninis blokas
19. Krovimo adapteris
20. Žarna
21. Atstumo išlaikymo dalis

OPIS ODKURZACZA ULTRAPOWER

1. Przycisk wł./wył.
2. Przycisk regulacji mocy
3. Kontrolka ładowania/pracy
4. Akumulator
5. Przycisk zwalniający zatrask akumulatora
6. Pojemnik na kurz
7. Przycisk zwalniający pojemnik na kurz
8. Filtr dokładny (filtr wewnętrzny)
9. Filtr wstępny (filtr zewnętrzny)
10. Zaczep do parkowania
11. Śruba blokująca
12. Walek szczotki
13. Kłapka mocowania wałka szczotki
14. Ochroniacz przewodu
15. Przycisk BRUSHROLLCLEAN™
16. Przednie oświetlenie ssawki
17. Stacja ładująca, jednostka podłogowa
18. Stacja ładująca, jednostka ścienna
19. Zasilacz
20. Wąż
21. Element dystansowy

DESCRIEREA ULTRAPOWER

1. Buton pornire/oprire
2. Buton de reglare a puterii
3. Lumină indicatoare de încărcare/funcționare
4. Acumulator
5. Piedică de eliberare acumulator
6. Recipient pentru praf
7. Buton de eliberare recipient pentru praf
8. Filtru fin (filtru interior)
9. Prefiltru (filtru exterior)
10. Inel din cauciuc pentru depozitare
11. Șurub de blocare
12. Rolă perie
13. Capac de acces la rolă perie
14. Protecție cablu
15. Pedală BRUSHROLLCLEAN™
16. Lumini față duză
17. Stație de încărcare, unitate de podea
18. Stație de încărcare, unitate de perete
19. Adaptor de încărcare
20. Furtun
21. Distanțier

OPIS SESALNIKA ULTRAPOWER

1. Tipka za vklop/izklop
2. Tipka za nastavitve moči
3. Kontrolna lučka polnjenja/delovanja
4. Baterijsko držalo
5. Vzvod za sprostitev baterijskega držala
6. Posoda za prah
7. Gumb za sprostitev posode za prah
8. Fini filter (notranji filter)
9. Predfilter (zunanji filter)
10. Gumijasto držalo za postavitev na enoto
11. Varovalni vijak
12. Valjčna ščetka
13. Zaporna loputa valjčne ščetke
14. Varovalo
15. Pedal BRUSHROLLCLEAN™
16. Sprednje lučke sesalne krtače
17. Polnilna postaja, talna enota
18. Polnilna postaja, stenska enota
19. Polnilni adapter
20. Cev
21. Distančnik

ULTRAPOWER'IN TANIMLANMASI

1. Açma/kapama tuşu
2. Güç düzenleme tuşu
3. Şarj/çalışma gösterge ışığı
4. Batarya paketi
5. Batarya paketi ayırma mandalı
6. Toz kabı
7. Toz kabı ayırma tuşu
8. İnce filtre (iç filtre)
9. Ön filtre (dış filtre)
10. Park etme lastik kancası
11. Kilitleme vidası
12. Fırça merdanesi
13. Fırça merdanesi kapağı
14. Kablo koruyucu
15. BRUSHROLLCLEAN™ pedalı
16. Nozül ön ışıkları
17. Şarj istasyonu, zemin ünitesi
18. Şarj istasyonu, duvar ünitesi
19. Şarj adaptörü
20. Hortum
21. Ara parça

ОПИС ULTRAPOWER

1. Кнопка увімкнення/вимкнення
2. Кнопка регулювання потужності
3. Індикатор зарядки/роботи
4. Акумуляторна батарея
5. Клямка вивільнення акумуляторної батареї
6. Пилосбірник
7. Кнопка вивільнення пилосбірника
8. Фільтр тонкого очищення (внутрішній фільтр)
9. Попередній фільтр (зовнішній фільтр)
10. Гумовий гачок для кріплення
11. Стопорний гвинт
12. Щітковий валик
13. Кришка заслінки щіткового валика
14. Протектор кабелю
15. Педаль BRUSHROLLCLEAN™
16. Передні індикатори насадки
17. Зарядний пристрій, встановлення на полу
18. Зарядний пристрій, встановлення на стіну
19. Адаптер зарядного пристрою
20. Шланг
21. Розпірка

bul

cro

cze

est

slk

hun

latv

lith

pol

rom

slv

tur

ukr

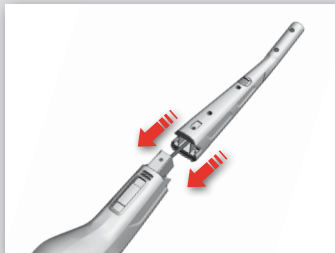

eng

Unpacking and assembly

1. Fit the handle by carefully inserting it into the main body.

de

Auspacken und Zusammenbau

1. Griff durch vorsichtiges Einführen in das Geräteunterteil montieren.

fra

Déballage et montage

1. Installez la poignée en l'insérant avec précaution dans le corps de l'appareil.

ita

Disimballaggio e montaggio

1. Applicare l'impugnatura inserendola con cura nel corpo principale.

esp

Desembalaje y montaje

1. Monte el asa insertándola con cuidado en el cuerpo principal.

por

Desembalar e montar

1. Encaixe a haste da pega no corpo principal com cuidado.

ned

Uitpakken en in elkaar zetten

1. Breng de hendel voorzichtig in het hoofdgedeelte aan.

dan

Udpakning og samling

1. Sæt forsigtigt håndtaget på ved at sætte det i støvsugeren.

nor

Utpakking og montering

1. Monter håndtaket ved å sette det forsiktig inn i hoveddelen.

sve

Packa upp och montera

1. Sätt på handtaget genom att försiktigt föra in det i dammsugaren.

fin

Pakkauksesta poistaminen ja kokoonpano

1. Asenna kahva liittämällä se varoen runko-osaan.

rus

Распаковка и сборка

1. Установите ручку, аккуратно вставив ее в корпус прибора.

gre

Αποσυσκευασία και συναρμολόγηση

1. Τοποθετήστε τη λαβή, εισαγάγοντάς την προσεκτικά μέσα στο κυρίως σώμα.



2. Secure the handle by tightening the locking screw supplied. Use a screwdriver or a coin.

2. Griff sichern – dazu die mitgelieferte Feststellschraube anziehen. Schraubendreher oder Münze verwenden.

2. Bloquez la poignée en utilisant la vis de blocage fournie. La serrez à l'aide d'un tournevis ou d'une pièce de monnaie.

2. Fissare l'impugnatura serrando la vite di bloccaggio in dotazione con un cacciavite o una moneta.

2. Asegure el asa apretando el tornillo de fijación suministrado. Utilice un destornillador o una moneda.

2. Fixe a haste apertando o parafuso de bloqueio fornecido. Utilize uma chave de parafusos ou uma moeda.

2. Maak de hendel dicht door de meegeleverde vergrendelschroef vast te draaien. Gebruik een schroevendraaier of muntstuk.

2. Fastgør håndtaget ved at fastspænde det med den medfølgende låseskrue. Brug en skruetrækker eller en mønt.

2. Fest håndtaket ved å stramme låseskruen som følger med. Bruk en skrutrekker eller en mynt.

2. Fäst fast handtaget genom att dra åt den medföljande skruven. Använd en skruvmejsel eller ett mynt.

2. Kiinnitä kahva kiristämällä pakkauksen mukana toimitettua kiinnitysruuvia. Käytä ruuvimeisseliä tai kolikko.

2. Зафиксируйте ручку, затянув идущий в комплекте фиксирующий винт. Используйте для этого отвертку или монету.

2. Ασφαλίστε τη λαβή, σφίγγοντας την παρεχόμενη βίδα ασφάλισης. Χρησιμοποιήστε ένα κατασβίδι ή κάποιο νόμισμα.

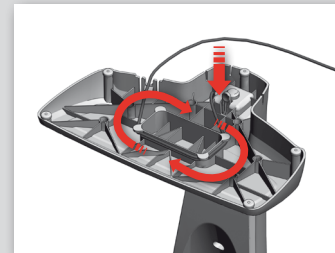
**Charging station**

1. Connect the plug it to the charging stand. There is a hollow space in the bottom of the charging station where unused cable can be wound.

Ladestation

1. Steckernetzteil an die Ladestation anschließen. Überschüssige Kabellänge kann im Hohlraum am Boden der Ladestation aufgewickelt werden.

Support de charge

1. Connectez la fiche dans le socle du support de charge. Vous trouverez un espace vide sous le socle du support de charge qui vous permettra de ranger l'excédent de câble.

Stazione di ricarica

1. Inserire la spina nella base di ricarica. Sul fondo della stazione di ricarica è previsto uno spazio cavo dove avvolgere il cavo inutilizzato.

Estación de carga

1. Conecte el enchufe al soporte de carga. Hay un espacio hueco en la parte inferior de la estación de carga donde se puede enrollar el cable no utilizado.

Estação de carregamento

1. Ligue a ficha no suporte de carregamento. O fundo da estação de carregamento é oco e deve ser utilizado para enrolar o comprimento de cabo que sobrar.

Opladstation

1. Steek de stekker in de oplaadeenheid. Onderaan het opladstation bevindt zich een holle ruimte waar u ongebruikte delen van het snoer in kunt wikkelen.

Ladestation

1. Sæt stikket i ladestanderen. Der er et hulrum i bunden af ladestationen, hvor du kan rulle en ubrugt ledning op.

Ladestasjon

1. Koble kontakten til ladestasjonen. Det er et hulrom i bunnen av ladestasjonen der du kan snurre opp ubrukt ledning.

Laddningsstation

1. Sätt i stickkontakten i laddningsstället. Det finns ett ihåligt utrymme i botten av laddningsstationen där överbliven kabel kan lindas.

Latausasema

1. Kiinnitä pistoke lataustelineeseen. Latausaseman alaosassa on ontto tila, johon ylimääräinen kaapeli voidaan kääriä.

База

1. Подключите для соединения с базой. В основании базы имеется незанятое пространство, в котором можно разместить смотанный избыток провода.

Βάση φόρτισης

1. Συνδέστε το φις στη βάση φόρτισης. Υπάρχει ένα κενό κάτω από τη βάση φόρτισης όπου μπορείτε να τυλίξετε το καλώδιο που περισσεύει.



2. Insert the adaptor into the mains and position the charging station on a stable and horizontal surface away from heat sources, direct sunlight or wet places.

2. Steckernetzteil an Netzsteckdose anschließen. Ladestation auf eine waagerechte, stabile Fläche stellen. Dabei ausreichende Entfernung zu Hitzequellen, direkter Sonnenstrahlung und Feuchtzonen sicherstellen.

2. Insérez le chargeur dans la prise secteur et placez le support de charge sur une surface stable et horizontale en l'éloignant de toute source de chaleur, des rayons directs du soleil et des endroits humides.

2. Inserire l'adattatore nella presa di corrente e posizionare la stazione di ricarica su una superficie stabile e orizzontale, lontano da fonti di calore, luce solare diretta e luoghi umidi.

2. Inserte el adaptador en la toma de corriente y coloque la estación de carga en una superficie estable y horizontal alejada de fuentes de calor, luz solar directa y lugares húmedos.

2. Introduza o transformador numa tomada eléctrica e posicione a estação de carregamento numa superfície horizontal, estável e afastada de fontes de calor, luz solar directa e sítios molhados.

2. Steek de stekker van de adapter in het stopcontact en plaats het oplaadstation op een stabiel en horizontaal vlak, uit de buurt van warmtebronnen, direct zonlicht of natte plekken.

2. Tilslut adapteren til lysnettet og anbring ladestationen på en stabil og vandret overflade langt fra varmekilder, direkte sollys eller våde steder.

2. Sett adapteren inn i stikkontakten og plasser ladestasjonen på en stabil og horisontal overflate unna varmekilder, direkte sollys eller våte steder.

2. Sätt i adaptern i vägguttaget och placera laddningsstationen på en stabil och horisontell yta på avstånd från varmekällor, direkt solljus eller våta ställen.

2. Aseta sovitin pistorasiaan ja aseta latausasema vakaalle ja vaakasuoralle alustalle etäälle lämpölähteistä, suorasta auringonvalosta tai kosteudesta.

2. Вставьте адаптер в сеть и установите базу на устойчивую горизонтальную поверхность вдали от источников тепла, прямого солнечного света или влаги.

2. Βάλτε τον προσαρμογέα στην πρίζα και τοποθετήστε τη βάση φόρτισης σε σταθερή και οριζόντια επιφάνεια μακριά από πηγές θερμότητας, άμεσο ηλιακό φως ή υγρά μέρη.

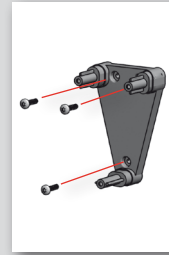

3. The wall unit can also be mounted on a wall without the bottom piece. Always ensure that the wall can withstand the weight of ULTRAPOWER. Use the distance piece when mounting towards the wall.

3. Zur Wandmontage der Ladestation wird nur die Wandeinheit verwendet. Der Bodenaufsteller ist in diesem Fall nicht erforderlich. Vor der Wandmontage unbedingt sicherstellen, dass die Wand das Gewicht des ULTRAPOWER tragen kann. Zur Wandmontage das mitgelieferte Distanzstück verwenden.

3. L'élément mural peut également être installé seul sur un mur, en enlevant le socle. Assurez-vous toujours que le mur peut supporter le poids d'ULTRAPOWER. Utilisez le gabarit de perçage pour l'installez sur le mur.

3. L'unità da muro può anche essere fissata a una parete senza la parte inferiore. Accertarsi sempre che la parete possa supportare il peso di ULTRAPOWER. Per il montaggio a parete, utilizzare il distanziale fornito.

3. La unidad de pared también puede montarse en la pared sin la pieza inferior. Asegúrese siempre de que la pared puede soportar el peso de ULTRAPOWER. Utilice el separador al montar hacia la pared.

3. A unidade de parede pode ser montada numa parede sem a peça da base. Certifique-se de que o material da parede consegue suportar o peso do ULTRAPOWER. Utilize a peça distanciadora quando montar numa parede.

3. De wandeenheid kan ook zonder het onderstuk op een muur worden bevestigd. Zorg altijd dat de muur het gewicht van de ULTRAPOWER aan kan. Gebruik het afstandsstuk voor bevestiging op de muur.

3. Væggenheden kan også monteres på en væg uden bundstykket. Sikre dig altid, at væggen kan klare vægten af ULTRAPOWER. Anvend afstandsstykket, når du monterer på væggen.

3. Veggenheten kan også monteres på en vegg uten gulvstykket. Pass alltid på at veggen tåler vekten av ULTRAPOWER. Bruk avstandsstykket ved montering mot vegg.

3. Laddningsstället kan också monteras på en vägg utan bottendelen. Kontrollera alltid att väggen tål ULTRAPOWER-dammsugarens vikt. Använd distansplattan när du monterar dammsugaren på väggen.

3. Seinäyksikkö voidaan asentaa myös seinään ilman alakappaletta. Varmista aina, että seinä kestää ULTRAPOWER-laitteen painon. Käytä välikappaletta, kun asennat seinäyksikön kiinni seinään.

3. Настенный блок также может быть прикреплен к стене без напольного блока. Обязательно убедитесь, что стена достаточно прочна, чтобы выдержать вес пылесоса ULTRAPOWER. Для монтажа на стену используйте проставку.

3. Η επιτοίχια μονάδα μπορεί επίσης να τοποθετηθεί σε τοίχο χωρίς το κάτω τμήμα. Πάντα να βεβαιώνετε ότι ο τοίχος μπορεί να κρατήσει το βάρος της ULTRAPOWER. Κατά την τοποθέτηση σε τοίχο χρησιμοποιείτε το τεμάχιο απόσταση.

eng

de

fra

ita

esp

por

ned

dan

nor

sve

fin

rus

gre

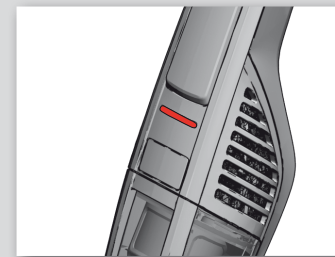

eng

Charging ULTRAPOWER

The charging indicator will be lit when ULTRAPOWER is placed in the charging station. When ULTRAPOWER is fully charged, the charging indicator will blink slowly every 5 seconds.

de

Aufladen des ULTRAPOWER

Sobald der ULTRAPOWER in die Ladestation eingesetzt wird, leuchtet die Kontrolllampe „Laden“. Langsames Blinken der Kontrolllampe „Laden“ in Abständen von 5 Sekunden bedeutet, dass der ULTRAPOWER vollständig geladen ist.

fra

Charge d'ULTRAPOWER

Le voyant de charge s'allume lorsque ULTRAPOWER est placé sur le support de charge. Lorsque ULTRAPOWER est complètement chargé, le voyant de charge clignote lentement toutes les 5 secondes.

ita

Caricamento di ULTRAPOWER

Quando ULTRAPOWER è collegato alla stazione di ricarica, la spia di ricarica rimane accesa. Quando ULTRAPOWER è completamente carico, la spia di ricarica lampeggia lentamente ogni 5 secondi.

esp

Carga de ULTRAPOWER

El indicador de carga se ilumina cuando se coloca ULTRAPOWER en la estación de carga. Cuando ULTRAPOWER está completamente cargado, el indicador de carga parpadea lentamente cada 5 segundos.

por

Carregar o ULTRAPOWER

O indicador de carregamento acende quando o ULTRAPOWER está colocado na estação de carregamento. Quando o ULTRAPOWER está totalmente carregado, o indicador de carregamento pisca lentamente a cada 5 segundos.

ned

ULTRAPOWER opladen

Het indicatielampje voor opladen gaat branden wanneer de ULTRAPOWER in het oplaadstation wordt geplaatst. Wanneer de ULTRAPOWER volledig is opgeladen, gaat het indicatielampje voor opladen langzaam om de 5 seconden knipperen.

dan

Opladning af ULTRAPOWER

Opladningsindikatoren lyser, når ULTRAPOWER er i ladestationen. Når ULTRAPOWER er fuldt opladet, blinker opladningsindikatoren langsomt hvert 5. sekund.

nor

Lade ULTRAPOWER

Ladeindikatoren blir tent når ULTRAPOWER er plassert i ladestasjonen. Når ULTRAPOWER er fulladet, vil ladeindikatoren blinke langsomt hvert 5. sekund.

sve

Ladda ULTRAPOWER

Laddningsindikatorn tänds när ULTRAPOWER placeras i laddningsstationen. När ULTRAPOWER är fulladdad blinkar laddningsindikatorn sakta var femte sekund.

fin

ULTRAPOWER-pölynimurin lataaminen

Latauksen merkkivalo palaa, kun ULTRAPOWER on asetettu latausasemaan. Kun ULTRAPOWER on ladattu täyteen, latauksen merkkivalo vilkkuu hitaasti 5 sekunnin välein.

rus

Зарядка пылесоса ULTRAPOWER

При установке пылесоса ULTRAPOWER на базу загорается индикатор заряда. Когда пылесос ULTRAPOWER полностью заряжен, индикатор зарядки медленно мигает каждые 5 секунд.

gre

Φόρτιση της ULTRAPOWER

Η ένδειξη φόρτισης ανάβει όταν η ULTRAPOWER τοποθετηθεί στη βάση φόρτισης. Όταν η ULTRAPOWER είναι πλήρως φορτισμένη, η ένδειξη φόρτισης αναβοσβήνει αργά κάθε 5 δευτερόλεπτα.

On ULTRAPOWER Plus the numbers of LED lamps will indicate the level of charge. 3 LED = fully charged.

Beim ULTRAPOWER Plus wird der Fortschritt des Ladevorgangs durch die entsprechende Anzahl der leuchtenden LEDs gekennzeichnet. 3 LEDs = vollständig geladen.

Sur le modèle ULTRAPOWER Plus, le nombre de voyants allumés indique le niveau de charge. 3 voyants = batterie complètement chargée.

Sul modello ULTRAPOWER Plus il numero di LED accesi indica il livello di ricarica. 3 LED = apparecchiatura completamente carica

En ULTRAPOWER Plus, el número de luces LED indica el nivel de carga. 3 LED = carga completa.

Nos modelos ULTRAPOWER Plus, o número de luzes LED indica o nível de carga. 3 LEDs = totalmente carregado.

Op de ULTRAPOWER Plus geeft het aantal LED-lampjes het oplaadpeil aan. 3 LED 's = volledig opgeladen.

På ULTRAPOWER Plus indikerer antallet af LED lamperne opladningsniveauet. 3 LED = fuldt opladet.

På ULTRAPOWER Plus indikerer antallet LED-lys ladenivået. 3 LED = fulladet.

På ULTRAPOWER Plus anger antalet lysdioder laddningsnivån. 3 lysdioder = fulladdad.

ULTRAPOWER Plus -mallissa LED-merkkivalojen lukumäärä osoittaa lataustason. 3 LED-merkkivaloa = ladattu täyteen.

В модели ULTRAPOWER Plus число горящих светодиодов отражает уровень заряда. 3 горящих светодиода = полный заряд.

Στην ULTRAPOWER Plus οι αριθμοί των λαχνιών LED υποδεικνύουν το επίπεδο φόρτισης. 3 LED = πλήρης φόρτιση.

If ULTRAPOWER is fully discharged, it requires approximately 16 hours charging to regain full battery capacity. (4 hours for ULTRAPOWER Plus).

Im voll entladenen Zustand muss der ULTRAPOWER bis zum erneuten Erreichen seiner vollen Akkukapazität ca. 16 Stunden geladen werden. (Bei ULTRAPOWER Plus sind es 4 Stunden).

Si ULTRAPOWER est complètement déchargé, il faudra environ 16 heures de charge pour que la batterie soit complètement chargée. (4 heures pour le modèle ULTRAPOWER Plus.)

Se ULTRAPOWER è completamente scarico, il tempo di ricarica completo delle batterie è di circa 16 ore. (4 ore per ULTRAPOWER Plus).

Si ULTRAPOWER está completamente descargado, necesitas aproximadamente 16 horas de carga para recuperar la capacidad completa de la batería. (4 horas para ULTRAPOWER Plus).

Se o ULTRAPOWER estiver sem carga nenhuma, precisa de aproximadamente 16 horas de carregamento para carregar toda a capacidade da bateria. (4 horas no caso do ULTRAPOWER Plus).

Als de batterijen van de ULTRAPOWER helemaal leeg zijn, moeten ze ongeveer 16 uur worden opgeladen om weer helemaal functioneel te zijn. (4 uur voor de ULTRAPOWER Plus.)

Hvis ULTRAPOWER er helt afladet, skal der ca. 16 timers opladning til for at genoprette den fulde batterikapacitet. (4 timer for ULTRAPOWER Plus).

Hvis ULTRAPOWER er helt utladet, tar det ca. 16 timer å lade den for å gjenvinne full batterikapacitet. (4 timer for ULTRAPOWER Plus).

Om ULTRAPOWER är helt urladdad måste den ladda i ca 16 timmar för att nå full batterikapacitet. (4 timmar för ULTRAPOWER Plus).

Jos ULTRAPOWER-imurin akku on purkautunut kokonaan, akun lataaminen täyteen kestää noin 16 tuntia. (4 tuntia ULTRAPOWER Plus -mallissa).

Если пылесос ULTRAPOWER полностью разряжен, для восстановления полной емкости аккумуляторной батареи требуется 16 часов заряда. (4 часа для модели ULTRAPOWER Plus).

Εάν η ULTRAPOWER είναι τελείως αποφορτισμένη, απαιτούνται περίπου 16 ώρες φόρτισης για να επανέλθουν οι μπαταρίες στην πλήρη φόρτισή τους. (4 ώρες για την ULTRAPOWER Plus).

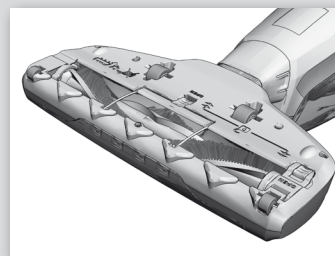

For better battery performance, always keep ULTRAPOWER on charge when it is not being used.

Lassen Sie den ULTRAPOWER bei Nichtgebrauch in der Ladestation, um die Akkuleistung zu verbessern.

Pour obtenir des performances optimales de la batterie, laissez toujours ULTRAPOWER en charge lorsque vous ne l'utilisez pas.

Per un migliore rendimento delle batterie, tenere sempre ULTRAPOWER in carica quando non è in uso.

Para un mejor rendimiento de la batería, mantenga siempre ULTRAPOWER cargándose cuando no lo esté utilizando.

Para obter o melhor desempenho, mantenha o ULTRAPOWER sempre a carregar quando não estiver a utilizá-lo.

Plaats de ULTRAPOWER wanneer deze niet in gebruik is, voor betere prestaties van de batterijen altijd in het oplaadstation.

For at få en bedre batteriydelse skal du altid oplade ULTRAPOWER, når den ikke er i brug.

For bedre batteriytelse bør du alltid ha ULTRAPOWER på lading når den ikke brukes.

Batteriet får ökad livslängd om du alltid sätter ULTRAPOWER på laddning när du inte använder den.

Akun paremman suorituskyvyn takaamiseksi ULTRAPOWER-imuria kannattaa pitää latauksessa, kun sitä ei käytetä.

Для оптимальной работы аккумуляторной батареи держите пылесос ULTRAPOWER на базе все время, когда он не используется.

Για καλύτερη απόδοση των μπαταριών, αφήνετε πάντα την ULTRAPOWER να φορτίζεται όταν δεν χρησιμοποιείται.

Vacuuming with ULTRAPOWER

Before vacuuming, check that the nozzle wheels and the brush roll are clean from sharp objects in order to avoid scratching sensitive floors and to ensure full cleaning performance.

Staubsaugen mit ULTRAPOWER

Um Kratzer auf empfindlichen Bodenbelägen zu vermeiden und das optimale Reinigungsergebnis zu erzielen, sollte vor dem Staubsaugen sichergestellt werden, dass sich keine scharfen Gegenstände in den Düsenrädern oder in der Bürstenrolle verfangen haben.

Comment utiliser ULTRAPOWER

Avant de l'utiliser, vérifiez qu'il n'y a pas d'objets tranchants dans les roulettes ni dans la brosse rotative afin d'éviter de rayer les sols fragiles et pour assurer une aspiration parfaite.

Pulizia con ULTRAPOWER

Prima di iniziare ad aspirare, accertarsi che le ruote della spazzola e il rullo a spazzola siano libere da residui appuntiti per evitare di graffiare i pavimenti delicati e garantire la massima pulizia.

Aspirar con ULTRAPOWER

Antes de pasar la aspiradora, compruebe que las ruedas de la boquilla y el rodillo de cepillo están libres de objetos punzantes para evitar arañar suelos delicados y garantizar la limpieza a pleno rendimiento.

Aspirar com o ULTRAPOWER

Antes de aspirar, certifique-se de que não há objectos aguçados nas rodas da escova e no rolo-escova, para evitar riscar pisos mais delicados e para garantir o máximo desempenho na limpeza.

Stofzuigen met ULTRAPOWER

Controleer voordat u gaat stofzuigen of de wieltjes van het mondstuk en de borstelrol schoon zijn en of er geen scherpe voorwerpen op zitten. Anders kunt u krassen op gevoelige vloeren veroorzaken, maar het zorgt ook voor volledige schoonmaakprestaties.

Støvsuge med ULTRAPOWER

Inden du støvsuger, skal du se efter, at mundstykkets hjul og børsterullen er rene og frie for skarpe genstande, så du ikke ridser følsomme gulve og er sikker på en perfekt rengøring.

Støvsugning med ULTRAPOWER

Før støvsugning må du kontrollere at hjulene på munestykket og børstevalsen er fri for skarpe gjenstander for å unngå riper på sensitive gulv og sikre full rengjøringsytelse.

Dammsuga med ULTRAPOWER

Innan du dammsuger ska du kontrollera att det inte sitter några vassa föremål på munstykkets hjul eller på den roterande borsten för att undvika att repa känsliga golv och för att det ska bli helt rent.

ULTRAPOWER-pölynimurin käyttöminen

Ennen imuroimista tulee tarkistaa, ettei suulakkeen pyörissä ja harjarullassa ole teräviä esineitä, jotta ne eivät naarmuttaisi arkalaatuisia lattiaita ja jotta puhdistusteho olisi maksimaalinen.

Уборка при помощи пылесоса ULTRAPOWER

Перед уборкой убедитесь, что на колесах и щеточном валике насадки отсутствуют острые посторонние предметы или фрагменты. Это поможет избежать повреждения напольных покрытий, требующих особенно бережного обращения, и обеспечит максимальную производительность уборки.

Σκούπισμα με την ULTRAPOWER

Προτού σκούπισετε, βεβαιωθείτε ότι δεν υπάρχουν αιχμηρά αντικείμενα στους τροχούς του ακροφυσίου και στη βούρτσα-ρόλο, ώστε να μη χαράξετε τυχόν ευαίσθητα δάπεδα και να εξασφαλίσετε τέλεια απόδοση κατά τον καθαρισμό.

eng

de

fra

ita

esp

por

ned

dan

nor

sve

fin

rus

gre

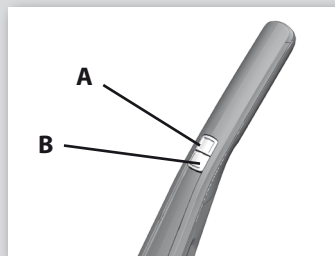

eng

Start and stop ULTRAPOWER by pushing the ON/OFF button A. ULTRAPOWER has 3 power settings which is regulated with button B

1. ULTRAPOWER will start on the "normal mode".
2. For tougher cleaning jobs, press the power regulation button "B" once for "Booster mode".
3. For more silent cleaning, press the B button one more time to activate the "Silent mode".

de

ULTRAPOWER wird durch Drücken der Taste „Ein/Aus“ (A) ein- bzw. ausgeschaltet. ULTRAPOWER verfügt über 3 Leistungseinstellungen, die durch Drücken der Leistungsregelungstaste B geregelt werden können.

1. Nach dem Einschalten des ULTRAPOWER wird automatisch der Modus „Normal“ aktiviert.
2. Für anspruchsvollere Reinigungsaufgaben kann durch einmaliges Drücken der Leistungsregelungstaste B der „Booster“-Modus eingeschaltet werden.
3. Für leiseren Betrieb die Leistungsregelungstaste (B) erneut drücken, um das Gerät in den Modus „Leise“ zu versetzen.

fra

Démarrez et arrêtez ULTRAPOWER en appuyant sur la touche Marche/Arrêt « A ». ULTRAPOWER dispose de 3 niveaux de puissance que vous pouvez régler en appuyant sur la touche « B ».

1. ULTRAPOWER démarre en « mode normal ».
2. Pour les besoins de nettoyage plus intenses, appuyez une fois sur la touche de régulation « B » pour activer le « mode Booster ».
3. Pour un nettoyage plus silencieux, appuyez une fois de plus sur la touche de régulation « B » pour activer le « mode Silencieux ».

ita

Accendere e spegnere ULTRAPOWER premendo il pulsante ON/OFF A. ULTRAPOWER funziona con 3 livelli di potenza, regolabili con il pulsante B

1. ULTRAPOWER si avvia in "modalità normale".
2. Per lo sporco più resistente, premere il pulsante di regolazione della potenza "B" una volta per impostare la modalità "Booster".
3. Per una pulizia più silenziosa, premere ancora una volta il pulsante B per attivare la modalità "Silent".

esp

Arranque y pare ULTRAPOWER pulsando la tecla ON/OFF A. ULTRAPOWER tiene 3 opciones de potencia, reguladas con la tecla B.

1. ULTRAPOWER se inicia en el "modo normal".
2. Para trabajos de limpieza más difíciles, pulse una vez el botón de potencia "B" para acceder al "modo Booster".
3. Para una limpieza más silenciosa, pulse una vez más la tecla B y se activa el "modo silencioso".

por

Ligue e desligue o ULTRAPOWER no botão ON/OFF A. O ULTRAPOWER tem 3 níveis de potência que pode seleccionar no botão B

1. O ULTRAPOWER começa a funcionar no "modo normal".
2. Para tarefas de limpeza mais difíceis, prima o botão de regulação da potência "B" uma vez para seleccionar o "modo mais potente".
3. Para uma limpeza mais silenciosa, prima o botão B mais uma vez para seleccionar o "modo silencioso".

ned

Start en stop de ULTRAPOWER door op de AAN-/UIT-knop A te drukken. ULTRAPOWER beschikt over 3 krachtinstellingen die met knop B worden geregeld.

1. ULTRAPOWER start in de 'normale' stand.
2. Voor het opzuigen van hardnekkig stof of vuil, drukt u eenmaal op krachtregelknop 'B' voor de 'Booster'-stand.
3. Als u tijdens het zuigen minder geluid wilt maken, drukt u nog een keer op knop B om de 'Silent'-stand te activeren.

dan

Start og stop ULTRAPOWER ved at trykke på TÆND/SLUK-knappen A. ULTRAPOWER har 3 styrkeindstillinger, som reguleres med knappen B

1. ULTRAPOWER starter på funktionen "normal mode".
2. Til vanskeligere rengøring skal du trykke én gang på reguleringsknappen "B" for "Booster mode".
3. For en mere lydsvag rengøring skal du trykke én gang til på knappen B for at aktivere "Silent mode".

nor

Start og stopp ULTRAPOWER ved å trykke på PÅ/AV-knapp A. ULTRAPOWER har 3 strømninstillinger som reguleres med knapp B

1. ULTRAPOWER vil starte i "normal modus".
2. For tøffere rengjøringsjobber, trykker du på reguleringsknappen "B" én gang for "Booster-modus".
3. For mer stillegående rengjøring, trykker du på B-knappen en gang til for å aktivere "Stillemodus".

sve

Starta och stäng av ULTRAPOWER genom att trycka på strömbrytaren A. ULTRAPOWER har 3 effektinställningar som regleras med knapp B

1. ULTRAPOWER startar i "normalläget".
2. Vid tuffare rengöringsjobb trycker du på effektregleringsknappen B en gång för "Booster-läge".
3. Om du vill ha tystare rengöring trycker du en gång till på knapp B för att aktivera "Tyst läge".

fin

Käynnistä ja pysäytä ULTRAPOWER painamalla virtapainiketta A. ULTRAPOWER-laitteessa on 3 tehoasetusta, jotka valitaan painikkeella B.

1. ULTRAPOWER käynnistyy "normaalissa tilassa".
2. Paina vaativammissa käytössä tehopainiketta "B" kerran tehoiminnon aktivoimiseksi.
3. Kun haluat äänitason olevan alhaisempi, paina painiketta B uudelleen hiljaisen toimintatilan aktivoimiseksi.

rus

Включение и выключение пылесоса ULTRAPOWER производится нажатием на кнопку А «ВКЛ/ВЫКЛ». Пылесос ULTRAPOWER имеет 3 уровня мощности, которые регулируются кнопкой В.

1. При включении пылесос ULTRAPOWER работает в режиме «Стандартная мощность».
2. Чтобы повысить интенсивность уборки, нажмите на кнопку регулировки мощности «В» для перехода в режим «Высокая мощность».
3. Для того, чтобы понизить уровень шума, повторно нажмите на кнопку «В» для перехода в «Тихий режим».

gre

Θέστε σε λειτουργία και σταματήστε την ULTRAPOWER, πατώντας το κουμπί ενεργοποίησης/απενεργοποίησης Α. Η ULTRAPOWER έχει 3 ρυθμίσεις ισχύος, οι οποίες επιλέγονται με το κουμπί Β

1. Η ULTRAPOWER ξεκινά σε «κανονική λειτουργία».
2. Για δυσκολότερες εργασίες καθαρισμού, πατήστε το κουμπί ρύθμισης ισχύος «Β» μια φορά για «λειτουργία ενισχυμένης ισχύος».
3. Για πιο αθόρυβο καθαρισμό, πατήστε το κουμπί Β άλλη μια φορά για να ενεργοποιήσετε την «αθόρυβη λειτουργία».

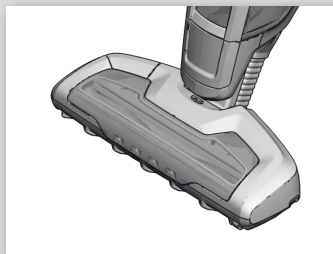

BRUSH ROLL CLEAN TECHNOLOGY™

All ULTRAPOWER models are equipped with BRUSH ROLL CLEAN™ Technology – a function that helps to keep the brush roll free from hair and fibres.

BÜRSTENROLLENREINIGUNG MIT BRUSH ROLL CLEAN™

Alle ULTRAPOWER-Modelle sind mit BRUSH ROLL CLEAN™ ausgestattet – einer Funktion für besonders einfache Entfernung von Haaren und Fasern aus der Bürstenrolle.

TECNOLOGIE BRUSH ROLL CLEAN™

Tous les modèles ULTRAPOWER sont équipés de la technologie BRUSH ROLL CLEAN™, fonction qui permet d'aspirer les cheveux qui pourraient se coincer dans la brosse rotative.

TECNOLOGIA BRUSH ROLL CLEAN™

Tutti i modelli ULTRAPOWER sono dotati di tecnologia BRUSH ROLL CLEAN™: una funzione che contribuisce a mantenere il rullo spazzola libero da capelli e fibre.

TECNOLOGÍA BRUSH ROLL CLEAN™

Todos los modelos ULTRAPOWER están equipados con la tecnología BRUSH ROLL CLEAN™, una función que ayuda a mantener el rodillo de cepillo de pelos y fibras.

TECNOLOGIA BRUSH ROLL CLEAN™

Todos os modelos ULTRAPOWER estão equipados com tecnologia BRUSH ROLL CLEAN™ – uma função única de limpeza ajuda a manter a escova sem cabelos ou fibras.

BRUSH ROLL CLEAN™-TECNOLOGIE

Alle ULTRAPOWER-modellen zijn uitgerust met BRUSH ROLL CLEAN™-technologie, als hulpmiddel om de borstelrol vrij te houden van haar en vezels.

BRUSH ROLL CLEAN TECHNOLOGY™

Alle ULTRAPOWER-modeller har BRUSH ROLL CLEAN™ Technology – en funktion, som hjælper dig med at holde børsterullen fri for hår og fibre.

BRUSH ROLL CLEAN TECHNOLOGY™

Alle ULTRAPOWER-modellene er utstyrt med BRUSH ROLL CLEAN™-teknologi - en funksjon som hjelper til med å holde børstevalsen fri for hår og fibre.

BRUSH ROLL CLEAN TECHNOLOGY™

Alla ULTRAPOWER-modeller är utrustade med BRUSH ROLL CLEAN™-tekniken – en funktion som håller den roterande borsten ren från hår och fibrer.

BRUSH ROLL CLEAN TECHNOLOGY™

Kaikkissa ULTRAPOWER-malleissa on BRUSH ROLL CLEAN™ -toiminto – se auttaa pitämään harjarullan puhtaana hiuksista ja kuiduista.

ТЕCНОЛОГИЯ ОЧИСТКИ ЩЕТОЧНОГО ВАЛИКА BRUSH ROLL CLEAN TECHNOLOGY™

Все модели пылесосов ULTRAPOWER оснащены системой очистки щеточного валика BRUSH ROLL CLEAN™. Эта функция помогает избегать наматывания на щеточный валик волос и ниток.

BRUSH ROLL CLEAN TECHNOLOGY™

Όλα τα μοντέλα ULTRAPOWER διαθέτουν τεχνολογία BRUSH ROLL CLEAN™ – μια λειτουργία που συμβάλει στο να διατηρείται η βούρτσα-ρόλο καθαρή, χωρίς τρίχες και ίνες.

It is recommended to use this function once a week. For best results use the BRUSH ROLL CLEAN™ function when ULTRAPOWER is fully charged.

Es wird empfohlen, diese Funktion einmal pro Woche anzuwenden. Um beste Ergebnisse zu erzielen, sollte die Funktion BRUSH ROLL CLEAN™ verwendet werden, wenn der ULTRAPOWER vollständig aufgeladen ist.

Il est conseillé d'utiliser cette fonction une fois par semaine. Pour un résultat optimal, utilisez la fonction BRUSH ROLL CLEAN™ lorsque ULTRAPOWER est complètement chargé.

Si consiglia di usare questa funzione una volta la settimana. Per ottenere i risultati migliori, utilizzare la funzione BRUSH ROLL CLEAN™ quando ULTRAPOWER è completamente carico.

Recomendamos que utilice esta función una vez por semana, por ejemplo. Para obtener mejores resultados, utilice la función BRUSH ROLL CLEAN™ cuando ULTRAPOWER esté completamente cargado.

Recomendamos a utilização desta função uma vez por semana. Para obter os melhores resultados, utilize a função BRUSH ROLL CLEAN™ apenas com o ULTRAPOWER totalmente carregado.

Wij raden u aan deze functie een keer per week te gebruiken. Gebruik de BRUSH ROLL CLEAN™-functie voor de beste resultaten wanneer de ULTRAPOWER volledig is opgeladen.

Det anbefales at bruge denne funktion en gang om ugen. For at få de bedste resultater skal du bruge funktionen BRUSH ROLL CLEAN™, når ULTRAPOWER er fuldt opladet.

Det anbefales at du bruker denne funksjonen en gang i uken. For best resultat bør du bruke funksjonen BRUSH ROLL CLEAN™ når ULTRAPOWER er fulladet.

Vi rekommenderar att du använder den här funktionen en gång i veckan. Du får bäst resultat om du använder BRUSH ROLL CLEAN™-funktionen när ULTRAPOWER är fulladdad.

Tätä toimintoa on suositeltavaa käyttää kerran viikossa. Parhaiden tuloksien saavuttamiseksi käytä BRUSH ROLL CLEAN™ -toimintoa, kun ULTRAPOWER on ladattu täyteen.

Рекомендуется использовать данную функцию один раз в неделю. Для наилучших результатов используйте функцию BRUSH ROLL CLEAN™, когда пылесос ULTRAPOWER полностью заряжен.

Συνιστάται να χρησιμοποιείτε αυτή τη λειτουργία μία φορά την εβδομάδα. Για καλύτερα αποτελέσματα, χρησιμοποιείτε τη λειτουργία BRUSH ROLL CLEAN™ όταν η ULTRAPOWER είναι πλήρως φορτισμένη.

eng

de

fra

ita

esp

por

ned

dan

nor

sve

fin

rus

gre

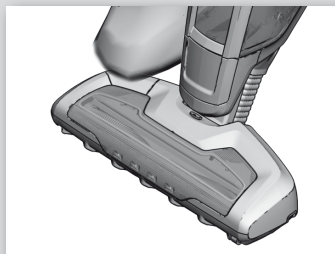

eng

1. Place ULTRAPOWER on a hard and even surface. Do not use the BRUSH ROLL CLEAN™ function on carpets.

de

2. Press the BRUSH ROLL CLEAN™ pedal with your foot while the cleaner is switched on. Hold for 5 seconds until hairs and fibres are removed and then release the pedal. There will be a cutting noise during this process, this is normal. If hairs remain on the brush roll repeat the process.

fra

Please note that the BRUSH ROLL CLEAN™ function might not be able to remove thicker threads, wires or fibres that are caught in the brush roll. See chapter "Removing the brush roll" for these situations.

ita

esp

1. ULTRAPOWER auf eine stabile, waagerechte Fläche stellen. Die Funktion BRUSH ROLL CLEAN™ nicht auf Teppichen anwenden.

por

2. Bei eingeschaltetem Gerät die Fußtaste BRUSH ROLL CLEAN™ betätigen und 5 Sekunden lang gedrückt halten, bis die Bürstenrolle frei von Haaren und Fasern ist. Dann die Fußtaste loslassen. Die Geräusentwicklung während des Reinigungsvorgangs ist völlig normal. Sollten die festgesetzten Haare beim ersten Versuch nicht vollständig entfernt worden sein, den Schritt noch einmal wiederholen.

ned

dan

Bitte beachten: Sollten sich dickere Fäden, Teppichfasern oder Draht in der Bürstenrolle verfangen haben, werden diese mit der Funktion BRUSH ROLL CLEAN™ möglicherweise nicht entfernt werden können. Siehe hierzu „Herausnehmen der Bürstenrolle“.

nor

sve

1. Placez ULTRAPOWER sur une surface dure et plate. N'utilisez jamais la fonction BRUSH ROLL CLEAN™ lorsque ULTRAPOWER est sur des tapis et moquettes.

fin

2. Appuyez avec le pied sur la pédale BRUSH ROLL CLEAN™ lorsque ULTRAPOWER est en marche. Maintenez-la enfoncée pendant 5 secondes jusqu'à ce que les cheveux aient été aspirés, puis relâchez la pédale. Vous entendrez un bruit de coupe durant le processus. Ce phénomène est normal. S'il reste des cheveux sur la brosse rotative, répétez l'opération.

rus

Remarque : il est possible que la fonction BRUSH ROLL CLEAN™ ne puisse pas retirer les fils et fibres plus épais coincés dans la brosse rotative. Dans ce cas, reportez-vous au chapitre « Comment enlever la brosse rotative ».

gre

1. Appoggiare ULTRAPOWER su una superficie rigida e liscia. Non attivare la funzione BRUSH ROLL CLEAN™ sui tappeti.

2. Premere il pedale BRUSH ROLL CLEAN™ con il piede quando l'aspirapolvere è acceso. Tenere il pedale premuto per 5 secondi per rimuovere fibre e capelli e quindi rilasciare il pedale. Durante questo processo, l'apparecchiatura emette un rumore di taglio, è normale. Se nel rullo a spazzola rimangono impigliati dei capelli, ripetere la procedura.

Notare che la funzione BRUSH ROLL CLEAN™ potrebbe non essere in grado di rimuovere spaghi, fili o fibre spesse catturati nel rullo spazzola durante il funzionamento. Per questi casi, vedere il capitolo "Pulizia del rullo a spazzola".

1. Coloque ULTRAPOWER sobre una superficie dura y regular. No utilice la función BRUSH ROLL CLEAN™ sobre alfombras.

2. Presione el pedal BRUSH ROLL CLEAN™ con la aspiradora encendida. Mantenga 5 segundos hasta hacer desaparecer pelos y fibras y, a continuación, suelte el pedal. Hay un ruido de corte durante este proceso, esto es normal. Si quedan pelos en el rodillo de cepillo, repita el proceso.

Tenga en cuenta que la función BRUSH ROLL CLEAN™ quizá no pueda eliminar hilos gruesos, alambres ni fibras de alfombra gruesas enganchados en el rodillo de cepillo. Para estas situaciones, consulte el capítulo "Desmontaje del cepillo de rodillo".

1. Coloque o ULTRAPOWER sobre uma superfície rígida e plana. Não utilize a função BRUSH ROLL CLEAN™ sobre carpetes.

2. Ligue o aspirador e prima o pedal BRUSH ROLL CLEAN™ com um pé. Mantenha-o pressionado durante 5 segundos para remover os cabelos e as fibras e liberte o pedal. Ouvirá um ruído de corte durante este processo, mas isso é normal. Repita o processo se o rolo-escova ainda tiver cabelos.

Note que a função BRUSH ROLL CLEAN™ pode não conseguir remover as fibras ou os fios mais grossos que fiquem presos no rolo-escova. Nestas situações, consulte o capítulo "Remover o rolo-escova".

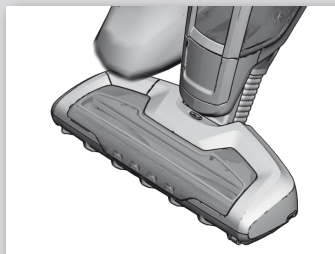

1. Plaats de ULTRAPOWER op een hard en gelijkmatig oppervlak. Gebruik de BRUSH ROLL CLEAN™-functie niet op tapijt.

2. Druk met ingeschakelde stofzuiger met uw voet op het BRUSH ROLL CLEAN™-pedaal. Houd het pedaal 5 seconden ingedrukt totdat alle haren en vezels zijn verwijderd en laat het pedaal dan los. Tijdens dit proces hoort u een snijgeluid. Dit is normaal. Als er nog haren op de borstelrol zijn achtergebleven, herhaalt u het proces.

Houd er rekening mee dat met de BRUSH ROLL CLEAN™-functie mogelijk geen dikke draadjes, kabels of tapijtvezels die in de borstelrol vastzitten, kunnen worden verwijderd. Raadpleeg in dat geval het hoofdstuk 'De borstelrol verwijderen'.

1. Stil ULTRAPOWER på en hård og plan overflade. Brug ikke funktionen BRUSH ROLL CLEAN™ på tæpper.

2. Træd på pedalen til BRUSH ROLL CLEAN™, mens støvsugeren er tændt. Hold pedalen nede i 5 sekunder, indtil hår og fibre er fjernet, og slip så pedalen. Der kan høres en skærende lyd under denne proces. Det er normalt. Gentag processen, hvis der stadig er hår på børsterullen.

Bemærk, at funktionen BRUSH ROLL CLEAN™ muligvis ikke kan fjerne tykkere tråde, ledningsstykker eller fibre, som er viklet ind i børsterullen. Se kapitlet "Fjernelse af børsterullen" i disse tilfælde.

1. Plasser ULTRAPOWER på en hard og jevn overflate. Ikke bruk funksjonen BRUSH ROLL CLEAN™ på tepper.

2. Trykk inn BRUSH ROLL CLEAN™-pedalen med foten mens støvsugeren er påslått. Hold den nede i 5 sekunder til hår og fibre er fjernet og slipp pedalen. Det vil være en skjæringstøy under denne prosessen, men dette er helt normalt. Hvis det fortsatt er hår på børstevalsen, gjentar du prosessen.

Vær oppmerksom på at funksjonen BRUSH ROLL CLEAN™ ikke er i stand til å fjerne tykke tråder, ledninger eller fibre som sitter fast på børsten. Se kapitlet "Fjerne børstevalsen" om dette skulle skje.

1. Placera ULTRAPOWER på en hård och jämn yta. Använd inte BRUSH ROLL CLEAN™-funktionen på mattor.

2. Tryck på BRUSH ROLL CLEAN™-pedalen med foten medan dammsugaren är på. Håll kvar i 5 sekunder tills hår och fibrer avlägsnats och släpp sedan pedalen. Det hörs ett visst ljud under detta förfarande. Det är normalt. Om det finns hår kvar på den roterande borsten ska du upprepa förfarandet.

Observera att BRUSH ROLL CLEAN™-funktionen kanske inte klarar av att ta bort grova trådar, snören eller tjocka mattfibrer som fastnat i borsten. Se kapitlet "Ta bort den roterande borsten" för dessa situationer.

1. Aseta ULTRAPOWER kovalle ja tasaiselle alustalle. Älä käytä BRUSH ROLL CLEAN™-toimintoa mattopinnoilla.

2. Paina BRUSH ROLL CLEAN™-poljinta jalalla, kun pölynimuri on kytketty toimintaan. Pidä alhaalla 5 sekuntia, kunnes hiukset ja kuidut poistuvat ja vapautu sitten poljiin. Tämän toiminnon aikana kuuluu leikkausääniä, se on normaalia. Jos harjarullaan jää hiuksia, toista toimenpide.

Huomaa, että BRUSH ROLL CLEAN™-toiminto ei välttämättä poista harjarullaan kiinnittyneitä paksumpia säikeitä, lankoja tai kuituja. Katso tällöin lisäohjeita kohdasta "Harjarullan poistaminen".

1. Поставьте пылесос ULTRAPOWER на ровную и устойчивую поверхность. Не используйте функцию BRUSH ROLL CLEAN™, если прибор находится на ковровом покрытии.

2. Включив пылесос, нажмите ногой на педаль очистки щеточного валика BRUSH ROLL CLEAN™. Удерживайте педаль в течение 5 секунд, пока волосы и нитки не будут удалены, а затем отпустите педаль. Резкий шум в ходе процесса очистки является нормой. Если на щеточном валике остались волосы, повторите процедуру.

Обратите внимание: функция очистки BRUSH ROLL CLEAN™ может не справиться с удалением толстых ниток, кусков проволоки или толстых волокон из коврового покрытия, застрявших в щеточном валике. В этом случае обратитесь к Главе «Извлечение щеточного валика».

1. Τοποθετήστε την ULTRAPOWER επάνω σε μια σκληρή και επίπεδη επιφάνεια. Μην χρησιμοποιείτε τη λειτουργία BRUSH ROLL CLEAN™ επάνω σε χαλιά.

2. Πατήστε το πεντάλ BRUSH ROLL CLEAN™ με το πόδι σας, ενώ η σκούπα είναι ενεργοποιημένη. Κρατήστε πατημένο το πεντάλ για 5 δευτερόλεπτα μέχρι να αφαιρεθούν οι τρίχες και οι ίνες και μετά αφήστε το. Κατά τη διάρκεια αυτής της διαδικασίας, θα υπάρξει μείωση του θορύβου. Αυτό είναι φυσιολογικό. Εάν παραμένουν τρίχες στη βούρτσα-ρόλο, επαναλάβετε τη διαδικασία.

Ας σημειωθεί ότι η λειτουργία BRUSH ROLL CLEAN™ ενδέχεται να μην μπορεί να αφαιρέσει παχιές κλωστές, σύρματα ή ίνες που έχουν εγκλωβιστεί στη βούρτσα-ρόλο. Δείτε το κεφάλαιο «Αφαίρεση της βούρτσας-ρόλο» για τις περιπτώσεις αυτές.

eng

de

fra

ita

esp

por

ned

dan

nor

sve

fin

rus

gre



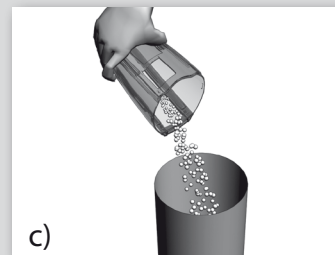
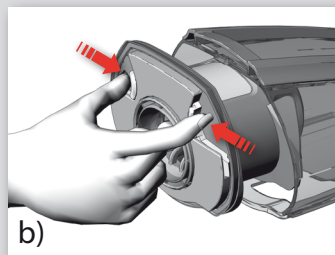

eng

Emptying of the dust container.

a) Open the dust container by pressing the dust container button (A).

de

Entleeren des Staubbehälters:

a) Entriegelungstaste (A) drücken, um den Staubbehälter zu öffnen.

fra

Vidage du bac à poussière

a) Enlevez le bac à poussière en appuyant sur le bouton (A).

ita

Svuotamento del contenitore della polvere.

a) Aprire il contenitore della polvere premendo il rispettivo pulsante (A)

esp

Vaciado del recipiente de polvo.

a) Para abrir el recipiente de polvo pulse el botón de apertura (A).

por

Esvaziar o recipiente do pó

a) Abra o recipiente do pó premindo o botão do recipiente do pó (A).

ned

De stofcontainer legen.

a) Open de stofcontainer door op de stofcontainerknop (A) te drukken.

dan

Tømning af støvbeholderen.

a) Åbn støvbeholderen ved at trykke på knappen (A) på støvbeholderen.

nor

Tømming av støvbeholderen.

a) Åpne støvbeholderen ved å trykke på støvbeholderknappen (A).

sve

Töm dammbehållaren.

a) Öppna dammbehållaren genom att trycka på dammbehållarknappen (A).

fin

Pölysäiliön tyhjentäminen.

a) Avaa pölysäiliö painamalla pölysäiliön painiketta (A).

rus

Опорожнение пылесборника.

a) Откройте пылесборник, нажав на кнопку фиксатора контейнера (A).

gre

Άδειασμα του δοχείου σκόνης.

a) Ανοίξτε το δοχείο σκόνης πατώντας το κουμπί δοχείου σκόνης (A).

b) Take out the filters by pressing the release buttons

b) Entriegelungstasten Drücken, um die Filter herauszunehmen.

b) Sortez les filtres en appuyant sur les boutons de déverrouillage.

b) Estrarre i filtri premendo i pulsanti di rilascio

b) Extraiga los filtros pulsando los botones de liberación

b) Prima os botões de libertação dos filtros para os retirar.

b) Verwijder de filters door op de ontgrendelingsknoppen te drukken.

b) Tag filtrerne ud ved at trykke på udløsningsknapperne

b) Ta ut filtrerne ved å trykke på utløserknappene

b) Ta ut filtren genom att trycka på spärrknapparna

b) Poista suodattimet painamalla vapautuspainikkeita.

b) Извлеките фильтры, нажав для этого на кнопки снятия блокировки.

β) Απομακρύνετε τα φίλτρα πατώντας τα κουμπί απασφάλισης

c) Empty the contents into a dustbin.

Never wash the dust container or filters in a dishwasher.

c) Filterinhalt in einen Abfallbehälter entleeren. *Staubbehälter und Filter dürfen nicht im Geschirrspüler gereinigt werden.*

c) Videz le contenu dans une poubelle. *Ne lavez jamais le bac à poussière ni les filtres au lave-vaisselle ou au lave linge.*

c) Svutare il contenuto nel cestino della spazzatura. *Mai lavare il contenitore della polvere o i filtri in lavastoviglie.*

c) Vacíe el contenido en una papelera. *Nunca lave en lavavajillas el recipiente ni los filtros de polvo.*

c) Esvazie o conteúdo para um balde do lixo. *Nunca lave o recipiente do pó ou os filtros numa máquina de lavar a loiça.*

c) Gooi de inhoud in een stofcontainer. *De stofcontainer en filters mogen nooit in een afwasautomaat worden schoongemaakt.*

c) Tøm indholdet i en affaldsspand. *Vask aldrig støvbeholderen eller filtrene i en opvaskemaskine.*

c) Tøm innholdet i en søppelbøtte. *Vask aldri støvbeholderen eller filtrene i en oppvaskmaskin.*

c) Töm dammbehållaren i en soptunna. *Diska aldrig dammbehållaren eller filtren i diskmaskin.*

c) Tyhjennä säiliö roskoriin. *Älä koskaan pese pölysäiliötä tai suodattimia astianpesukoneessa.*

c) Опорожните содержимое в мусорную корзину. *Ни в коем случае не мойте пылесборник или фильтры в посудомоечной машине.*

γ) Αδειάστε το περιεχόμενο σε κάδο απορριμμάτων. *Ποτέ μην πλένετε το δοχείο σκόνης ή τα φίλτρα σε πλυντήριο πιάτων.*

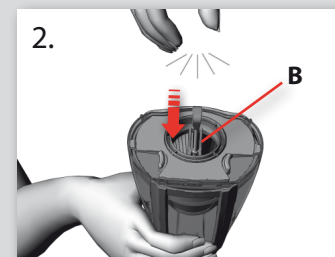
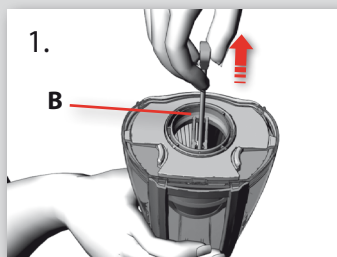

Quick cleaning of the inner filter. (Recommended at every emptying).
Open the dust container

Schnellreinigung des Innenfilters (wird bei jeder Entleerung empfohlen):
Staubbehälter öffnen.

Nettoyage rapide du filtre intérieur. (Il est recommandé de le faire à chaque fois que le bac est vidé.)
Enlevez le bac à poussière.

Pulizia rapida del filtro interno. (consigliata ad ogni svuotamento).
Aprire il contenitore della polvere

Limpeza rápida del filtro interior. (Recomendada en cada vaciado).
Abra el recipiente de polvo

Limpeza rápida do filtro interior (recomendável sempre que esvaziar)
Abra o recipiente do pó.

Binnenfilter snel schoonmaken. (Aanbevolen na elke keer legen.)
Open de stofcontainer.

Hurtig rengøring af det indvendige filter. (Anbefales ved hver tømning).
Åbn støvbeholderen

Rask rensing av indre filter. (Anbefales hver gang du tømmer).
Åpne støvbeholderen

Snabbrengöring av innerfiltret. (Rekommenderas vid varje tömning).
Öppna dammbehållaren

Sisemmän suodattimen nopea puhdistus. (Suositeltavaa jokaisella tyhjennyskerralla).
Avaa pölysäiliö.

Быстрая очистка внутреннего фильтра. (Рекомендуется производить при каждом опорожнении пылесборника)
Откройте пылесборник

Γρήγορος καθαρισμός του εσωτερικού φίλτρου. (Συνιστάται κάθε φορά που αδειάζετε το δοχείο σκόνης).
Ανοίξτε το δοχείο σκόνης

1. Pull the filter cleaning rod (B) to its end position and release it to remove dust from the inner filter.
2. Repeat 5 times.

1. Filterreinigungsstab (B) vorsichtig bis zum Anschlag in den Filter hineinführen, um Staub aus dem Innenfilter zu entfernen.
2. 5 Mal wiederholen.

1. Tirez la tige de nettoyage du filtre (B) jusqu'à la butée puis relâchez-la pour secouer la poussière se trouvant sur le filtre intérieur.
2. Répétez cette opération 5 fois.

1. Tirare l'asta di pulizia del filtro (B) fino a finecorsa e rilasciarla per eliminare la polvere dal filtro interno.
2. Ripetere 5 volte.

1. Tire de la varilla de limpieza del filtro (B) hasta el extremo y suéltela para eliminar el polvo del filtro interior.
2. Repita 5 veces.

1. Puxe a haste de limpeza do filtro (B) até à posição final e liberte-a para remover o pó do filtro interior.
2. Repita 5 vezes.

1. Trek het reinigungsstaafje van het filter (B) naar de eindstand en laat hem los om stof uit het binnenfilter te verwijderen.
2. Herhaal dit 5 keer.

1. Træk filterrengøringsstangen (B) til endeposition og frigør den for at fjerne støvet fra det indvendige filter.
2. Gentag 5 gange.

1. Trekk filterets rensepinne (B) til endeposisjon og slipp den for å fjerne støv fra det indre filteret.
2. Gjenta 5 ganger.

1. Dra filterrengöringsstaven (B) till dess slutposition och släpp den för att ta bort damm från innerfiltret.
2. Upprepa 5 gånger.

1. Vedä suodattimen puhdistusvarsi (B) ääriäntoon ja vapauta se poistaaksesi pölyn sisäsuodattimesta.
2. Toista toimenpide 5 kertaa.

1. Для удаления пыли из внутреннего фильтра вытяните за стержень очистки фильтра (B) в его конечное положение и отпустите.
2. Повторите 5 раз.

1. Τραβήξτε τη ράβδο καθαρισμού του φίλτρου (B) μέχρι την ακραία θέση της και απελευθερώστε την για να απομακρύνετε τη σκόνη από το εσωτερικό φίλτρο.
2. Επαναλάβετε 5 φορές.

eng

de

fra

ita

esp

por

ned

dan

nor

sve

fin

rus

gre

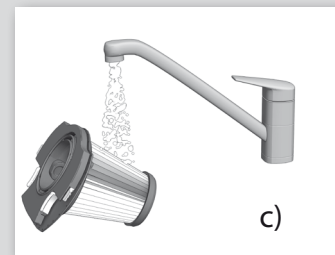
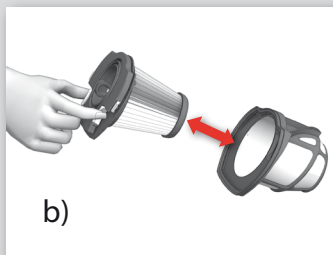
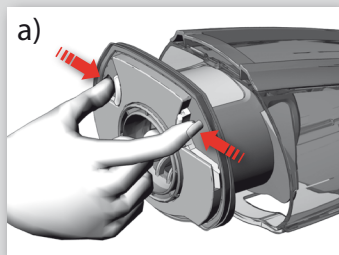

eng

3. Cleaning the filters. (Recommended every 5th emptying).

a) Take out both filters by pressing the release buttons
b) Separate both filters.

c) Rinse the filter parts carefully under lukewarm water without using any detergents. (*never use the dishwasher or washing machine*)

de

3. Filterreinigung (wird bei jeder 5. Entleerung empfohlen):

a) Entriegelungen drücken, um beide Filter herauszunehmen.
b) Filter voneinander trennen.

c) Filterteile vorsichtig mit lauwarmem Wasser abspülen. Keine Reinigungsmittel verwenden. (*Keinesfalls im Geschirrspüler oder in der Waschmaschine reinigen.*)

fra

3. Nettoyage des filtres. (Il est recommandé de le faire tous les 5 vidages du bac.)

a) Sortez les deux filtres en appuyant sur les boutons de déverrouillage.
b) Séparez les deux filtres.

c) Rincez soigneusement les filtres à l'eau tiède du robinet, sans détergent. (*N'utilisez jamais le lave-vaisselle ni le lave-linge.*)

ita

3. Pulizia dei filtri. (consigliata ad ogni quinto svuotamento).

a) Estrarre entrambi i filtri premendo i pulsanti di rilascio
b) Separare i filtri.

c) Facendo attenzione, risciacquare i filtri separatamente in acqua tiepida senza utilizzare detersivi. (mai utilizzare la lavastoviglie o la lavabiancheria)

esp

3. Limpieza de los filtros. (Recomendada en cada 5 vaciados).

b) Extraiga ambos filtros pulsando los botones de liberación
b) Separe ambos filtros.

c) Enjuague cuidadosamente las piezas del filtro con agua templada sin utilizar detergentes. (*no utilice nunca el lavavajillas ni la lavadora*)

por

3. Limpar os filtros (recomendável a cada 5 esvaziamentos)

a) Prima os botões de libertação dos filtros e retire os dois filtros.
b) Separe os dois filtros.

c) Enxágue as peças dos filtros com cuidado em água tépida e sem qualquer detergente. (*nunca utilize a máquina de lavar loiça ou a máquina de lavar roupa*)

ned

3. De filters reinigen. (Aanbevolen om de 5 keer legen.)

a) Verwijder beide filters door op de ontgrendelingsknoppen te drukken.
b) Haal beide filters uit elkaar.

c) Spoel de filteronderdelen voorzichtig onder lauwarm water zonder schoonmaakmiddelen. (*Gebruik nooit de afwasautomaat of een wasautomaat.*)

dan

3. Rengøring af filtre. (Anbefales efter hver 5. tømning).

a) Tag begge filtre ud ved at trykke på udløsningsknapperne
b) Adskil de to filtre.

c) Skyl forsigtigt filterdelene under lunkent vand uden brug af rengøringsmidler. (*brug aldrig opvaskemaskinen eller vaskemaskinen*)

nor

3. Rengjøre filterne. (Anbefalt for hver femte tømning).

a) Ta ut begge filterne ved å trykke på utløserknappene
b) Ta begge filterne fra hverandre.

c) Skyll filterdelene forsiktig under lunkent vann uten bruk av vaskemidler. (*du må aldri bruke oppvaskmaskinen eller vaskemaskinen*)

sve

3. Rengöring av filtren. (Rekommenderas var femte tömning).

a) Ta ut båda filtren genom att trycka på spärrknapparna
b) Separera båda filtren.

c) Skölj filterdelarna noggrant under ljummet vatten utan att använda diskmedel. (*använd aldrig diskmaskinen eller tvättmaskinen*)

fin

3. Suodattimien puhdistaminen. (Suositeltavaa joka viidennellä tyhjennyskerralla).

a) Poista molemmat suodattimet painamalla vapautuspainikkeita.
b) Erota suodattimet.

c) Huuhtelee suodattimien osat varoen haalealla vedellä, älä käytä pesuaineita. (*Älä koskaan pese suodattimia astianpesukoneessa tai pesukoneessa*)

rus

3. Очистка фильтров (Рекомендуется производить при каждом 5-м опорожнении пылесборника).

a) Извлеките оба фильтра, нажав на кнопки снятия их блокировки
b) Разделите оба фильтра.

c) Тщательно промойте детали фильтров в теплой воде без каких-либо моющих средств (*ни в коем случае не используйте для этого посудомоечную или стиральную машину*).

gre

3. Καθαρισμός των φίλτρων. (Συνιστάται κάθε 5η φορά που αδειάζετε το δοχείο σκόνης).

a) Αφαιρέστε και τα δύο φίλτρα πατώντας τα κουμπιά απασφάλισης
b) Χωρίστε τα δύο φίλτρα.

γ) Ξεπλύνετε τα επιμέρους φίλτρα προσεκτικά σε χλιαρό νερό χωρίς να χρησιμοποιήσετε απορρυπαντικά. (*μη χρησιμοποιείτε ποτέ το πλυντήριο πιάτων ή το πλυντήριο ρούχων*)

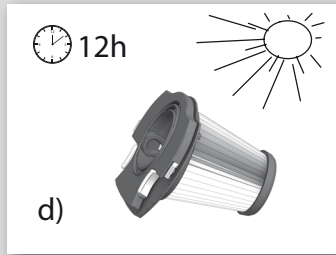

d) Shake to remove excess water and leave to dry minimum 12h.
Make sure that the filter parts are completely dried before putting them back into the cleaner.

d) Überschüssiges Wasser abschütteln und mindestens 12 Stunden trocknen lassen.
Sicherstellen, dass die Filterteile komplett trocken sind, bevor sie wieder in den Staubsauger eingesetzt werden.

d) Secouez-les pour éliminer l'excédent d'eau et laissez-les sécher pendant 12 heures minimum (ne pas les mettre au sèche linge).
Assurez-vous que les filtres sont parfaitement secs avant de les remettre en place.

d) Scuotere i filtri per eliminare l'acqua in eccesso e lasciarli ad asciugare per almeno 12 ore.
Verificare che i filtri siano completamente asciutti prima di reinserirli nell'aspirapolvere.

d) Agite para eliminar el exceso de agua y deje secar 12h como mínimo.
Cerciórese de que los filtros están completamente secos antes de volver a instalarlos en la aspiradora.

d) Agite os filtros para remover o excesso de água e deixe secar durante, pelo menos, 12 horas.
Certifique-se de que as peças dos filtros estão completamente secas antes de voltar a colocá-las no aspirador.

d) Schud om het meeste water te verwijderen en laat minimaal 12 uur drogen.
Zorg dat de filteronderdelen volledig droog zijn voordat u ze weer in de stofzuiger plaatst.

d) Ryst dem godt for at fjerne overskydende vand og lad dem tørre i mindst 12 timer.
Sørg for, at filterdelene er fuldstændigt tørre, inden du sætter dem i støvsugeren igen.

d) Rist for å fjerne overflødig vann og la det tørke i minimum 12 timer.
Pass på at filterdelene er helt tørre før du setter dem tilbake i støvsugeren.

d) Skaka för att ta bort överblivet vatten och låt torka i minst 12 timmar.
Se till att filterdelarna är helt torra innan du sätter tillbaka dem i dammsugaren.

d) Poista ylimääräinen vesi ravistamalla ja jätä kuivumaan vähintään 12 tunnin ajaksi.
Varmista, että suodattimen osat ovat täysin kuivia ennen kuin laitat ne takaisin pölynimuriin.

d) Встряхните, чтобы удалить остатки воды, и оставьте сушиться как минимум на 12 часов. **Перед установкой в пылесос убедитесь, что детали фильтров полностью просохли.**

δ) Τινάξτε τα για να απομακρύνετε το πολύ νερό και αφήστε τα να στεγνώσουν για τουλάχιστον 12 ώρες.
Βεβαιωθείτε ότι τα επιμέρους φίλτρα έχουν στεγνώσει πλήρως πριν τα τοποθετήσετε στη θέση τους στη σκούπα.

IMPORTANT - FILTER CLEANING !
The filters must be cleaned at regular intervals to ensure a high cleaning performance

FILTERREINIGUNG IST WICHTIG !
Die Filter müssen regelmäßig gereinigt werden, um eine hohe Saugleistung zu erzielen.

IMPORTANT : NETTOYAGE DES FILTRES !
Les filtres doivent être nettoyés à intervalles réguliers pour assurer des performances de nettoyage optimales.

IMPORTANTE - PULIZIA DEI FILTRI !
Per ottenere sempre una pulizia perfetta dei pavimenti, pulire i filtri a intervalli regolari.

¡IMPORTANTE - LIMPIEZA DE FILTROS!
Debe limpiar los filtros a intervalos regulares para asegurar un buen rendimiento de limpieza.

IMPORTANTE - LIMPEZA DOS FILTROS!
É necessário limpar os filtros a intervalos regulares para garantir o máximo desempenho na limpeza.

BELANGRIJK - FILTERREINIGING!
De filters moeten regelmatig worden gereinigd om hoge schoonmaakprestaties te verzekeren.

VIGTIG - RENGØRING AF FILTER !
Filtrene skal rengøres regelmæssigt for at sikre en høj rengøringsydelse

VIKTIG - FILTERRENGJØRING!
Filtrene må rengjøres med jevne mellomrom for å sikre høy rengjøringsytelse

VIKTIG - FILTERRENGÖRING!
Filtren måste rengöras regelbundet för att säkerställa hög städförmåga.

TÄRKEÄÄ - SUODATTIMEN PUHDISTUS!
Suodattimet tulee puhdistaa säännöllisesti hyvän puhdistustehon varmistamiseksi

ВНИМАНИЕ: ОЧИСТКА ФИЛЬТРОВ!
Для обеспечения высокой эффективности уборки необходимо регулярно производить очистку фильтров

ΣΗΜΑΝΤΙΚΟ - ΚΑΘΑΡΙΣΜΟΣ ΦΙΛΤΡΩΝ!
Πρέπει να καθαρίζετε τα φίλτρα σε τακτά χρονικά διαστήματα για να εξασφαλίσετε υψηλή απόδοση καθαρισμού

eng

de

fra

ita

esp

por

ned

dan

nor

sve

fin

rus

gre

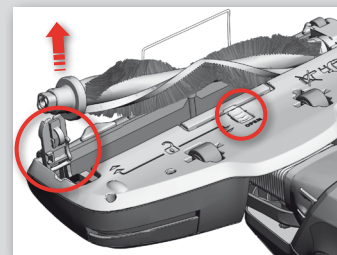
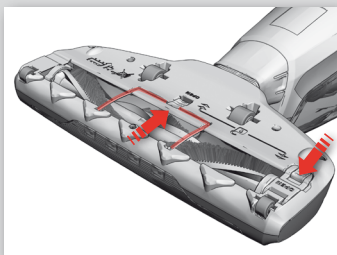

eng

Removing the brush roll

To clear the brush roll from thicker threads or wires follow these instructions:

de

Herausnehmen der Bürstenrolle

Zum Entfernen von dickeren Fäden oder Draht aus der Bürstenrolle folgende Schritte ausführen:

fra

Comment enlever la brosse rotative

Pour retirer les fils et les fibres les plus épais de la brosse rotative, suivez ces instructions :

ita

Smontaggio del rullo a spazzola

Per pulire il rullo a spazzola da eventuali spaghi o fili più spessi, seguire queste indicazioni:

esp

Desmontaje del rodillo de cepillo

Para eliminar del cepillo fibras gruesas o alambres, siga estas instrucciones:

por

Remover o rolo-escova

Siga estas instruções para remover as fibras e os fios mais grossos do rolo-escova:

ned

De borstelrol verwijderen

Volg de onderstaande instructies om dikke draadjes of kabels uit de borstelrol te halen.

dan

Fjernelse af børsterullen

For at frigøre børsterullen for tykkere tråde eller ledningsstykker skal du følge disse instruktioner:

nor

Fjerne børstevalsen

For å fjerne tykkere tråder fra børstevalsen, følger du disse instruksjonene:

sve

Ta bort den roterande borsten

Gör enligt följande för att rensa bort tjockare trådar eller hår från den roterande borsten:

fin

Harjarullan poistaminen

Jos harjarullaan on kiinnittynyt paksumpia säikeitä tai lankoja, toimi seuraavasti:

rus

Извлечение щеточного валика

Для очистки щеточного валика от толстых ниток или проводов следуйте данной инструкции:

gre

Αφαίρεση της βούρτσας-ρολό

Για να καθαρίσετε τη βούρτσα-ρολό από παχιές κλωστές ή σύρματα ακολουθήστε τις παρακάτω οδηγίες:

- Turn off ULTRAPOWER.

- Open the brush roll hatch cover and cable protector release button and remove the brush roll.

- ULTRAPOWER ausschalten.

- Die Lagerabdeckung der Bürstenrolle öffnen und die Entriegelungstaste für den den Kabelschutz drücken. Bürstenrolle herausnehmen.

- Arrêtez ULTRAPOWER.

- Pour enlever la brosse rotative, commencez par débloquer le système de protection des câbles puis actionner le bouton de déverrouillage de la brosse.

- Spegner l'aspirapolvere ULTRAPOWER.

- Premere il tasto di rilascio della protezione in metallo e quello di sblocco del rullo spazzola ed estrarre il rullo spazzola.

- Apague ULTRAPOWER.

- Abra la cubierta del cepillo de rodillo y pulse el botón de liberación del protector del cable y retire el rodillo de cepillo.

- Desligue o ULTRAPOWER.

- Abra a tampa da escova, prima o botão de libertação da tampa de remoção do rolo da escova interior e remova a escova interior.

- Schakel de ULTRAPOWER uit.

- Open het luikje van de borstelrolafdekking, druk op de ontgrendelingsknop voor de kabelbescherming en verwijder de borstelrol.

- Sluk for ULTRAPOWER.

- Åbn børsterullens lugedæksel og tryk på udløsningsknappen til ledningsbeskytteren og tag børsterullen af.

- Slå av ULTRAPOWER.

- Åpne lukedekselet til børstevalsen og utløserknappen til ledningsbeskytteren og fjern børstevalsen.

- Stäng av ULTRAPOWER.

- Öppna luckan till den roterande borsten spärrknappen till kabelskyddet för att ta loss den roterande borsten.

- Kytke ULTRAPOWER pois päältä.

- Avaa harjarullan lukitsimen suoja, paina kaapelisuojan vapautuspainiketta ja poista harjarulla.

- Выключите пылесос ULTRAPOWER.

- Откройте крышку люка щеточного валика, нажмите на кнопку фиксации защиты провода и извлеките щеточный валик.

- Απενεργοποιήστε την ULTRAPOWER.

- Ανοίξτε το κάλυμμα της πόρτας της βούρτσας-ρολό, πατήστε το κουμπί απασφάλισης του προστατευτικού του καλωδίου και αφαιρέστε τη βούρτσα-ρολό.

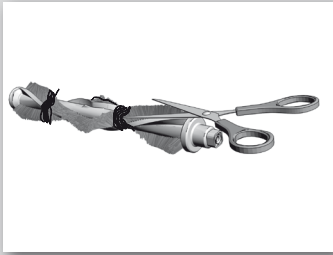

- Use a pair of scissors to remove threads etc.
- Reassemble the brush roll in reverse order making sure it can spin freely
- Fäden u. ä. mithilfe einer Schere entfernen.
- Schritte oben in umgekehrter Reihenfolge ausführen, um die Bürstenrolle wieder einzusetzen. Darauf achten, dass sich die Rolle frei drehen kann.
- Utilisez des ciseaux pour couper et enlever les fils etc.
- Remontez la brosse rotative en répétant l'opération dans l'ordre inverse puis assurez-vous qu'elle peut tourner librement.
- Con un paio di forbici tagliare ed estrarre i fili e via dicendo
- Riasssemblare il rullo a spazzola nella sequenza inversa assicurandosi che possa ruotare liberamente.
- Utilice unas tijeras para eliminar las fibras y similares.
- Monte el rodillo invirtiendo el procedimiento y asegúrese de que gira libremente
- Utilize uma tesoura para remover os fios, etc.
- Monte o rolo-escova na sequência inversa e certifique-se de que ele pode rodar livremente.
- Gebruik een schaar om de draadjes etc. te verwijderen.
- Zet de borstelrol in omgekeerde volgorde weer in elkaar en controleer of hij vrij kan draaien.
- Brug en saks til at fjerne tråde og andet med
- Saml børsterullen igen i modsat rækkefølge og sørg for, at den kan dreje frit
- Bruk en saks for å fjerne tråder og lignende.
- Sett sammen børstevalsen igjen i omvendt rekkefølge slik at den spinner fritt
- Använd en sax för att ta loss trådar osv.
- Sätt tillbaka den roterande borsten i omvänd ordning och kontrollera att den kan snurra fritt
- Poista säikeet jne. saksilla.
- Asenna harjarulla takaisin paikoilleen noudattamalla ohjeita päinvastaisessa järjestyksessä. Varmista, että harjarulla pyörii vapaasti.
- Для удаления ниток и других волокон воспользуйтесь ножницами.
- Установите щеточный валик на место, выполняя те же действия в обратной последовательности. Убедитесь, что он свободно вращается.
- Με ένα ψαλίδι απομακρύνετε τις κλωστές κ.λπ.
- Συναρμολογήστε τη βούρτσα-ρόλο εκτελώντας τις ίδιες ενέργειες με την αντίστροφη σειρά και βεβαιωθείτε ότι μπορεί να περιστρέφεται ελεύθερα.

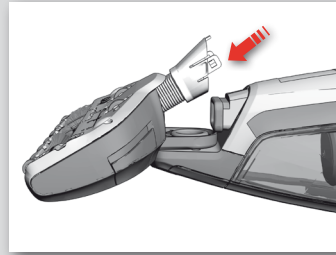

Cleaning the hose and air channel

- Loosen the hose behind the nozzle from its upper connection.
- Remove any object that can be blocking the airflow in the hose or in the air channel to the dust cup, and put the hose back.

Reinigen von Schlauch und Luftkanal

- Obere Schlauchverriegelung hinter der Düse lösen.
- Störende Objekte, die den Luftstrom zum Staubbehälter behindern, aus dem Schlauch oder aus dem Luftkanal entfernen. Schlauch wieder anbringen.

Nettoyage du tube d'aspiration et du conduit d'air

- Détachez la partie supérieure du tube flexible qui se trouve à l'arrière de la brosse.
- Retirez tout objet pouvant bloquer le flux d'air dans le tube flexible ou dans le conduit d'air allant vers le bac à poussière, puis remettez le en place.

Pulizia del tubo e del canale per l'aria

- Staccare il tubo dietro la spazzola dal suo collegamento superiore.
- Estrarre qualsiasi oggetto che possa ostruire il flusso d'aria nel tubo o nel canale dell'aria collegato al contenitore della polvere e montare di nuovo il tubo.

Limpieza del tubo y el canal de aire

- Afloje el tubo detrás de la boquilla de la conexión superior.
- Quite los objetos que puedan bloquear el flujo de aire en el tubo o en el canal de aire hasta el colector de polvo y vuelva a colocar el tubo.

Limpar o tubo e o canal de ar

- Liberte o tubo no respectivo encaixe superior, atrás da escova.
- Remova todos os objectos que estejam a bloquear o fluxo de ar no tubo ou no canal de ar até ao recipiente do pó e volte a encaixar o tubo.

De slang en het luchtkanaal reinigen

- Maak de slang achter het mondstuk van de bovenaansluiting los.
- Verwijder het voorwerp dat de luchtstroom in de slang of in het luchtkanaal blokkeert en maak de slang weer vast.

Rengöring af slangen og luftkanalen

- Løsn slangen fra den øverste tilslutning bag mundstykket.
- Fjern eventuelle genstande, som kan blokere luftgennemstrømningen i slangene eller i luftkanalen til støvkoppen og sæt slangene på igen.

Rengjøre slangene og luftkanalene

- Løse slangene bak munnstykket fra øvre tilkobling.
- Fjern eventuelle gjenstander som kan blokkere luftstrømmen i slangene eller i luftkanalen til støvkoppen og sett slangene tilbake.

Rengöra slangene och luftkanalen

- Lossa slangene bakom munstycket från dess övre anslutning.
- Rensa bort alla föremål som blockerar luftflödet i slangene eller luftkanalen till dammbehållaren och sätt tillbaka slangene.

Letkun ja ilmakehän puhdistaminen

- Löysää letkua suulakkeen takana olevasta yläliitoksesta.
- Poista letkussa tai ilmakehässä olevat mahdolliset tukokset pölykupiin ja aseta letku takaisin paikoilleen.

Очистка шланга и воздуховода

- Отсоедините заднюю часть насадки от шланга, который входит в нее сверху.
- Удалите посторонние предметы, блокирующие поток воздуха из шланга или воздуховода в пылесборник, и установите шланг на место.

Καθαρισμός του σωλήνα και του αεραγωγού

- Αποδεσμεύστε το σωλήνα πίσω από το ακροφύσιο από την επάνω σύνδεσή του.
- Απομακρύνετε τυχόν αντικείμενα που μπορεί να φράζουν τη ροή του αέρα μέσα στο σωλήνα ή στον αεραγωγό προς το δοχείο σκόνης, και επανατοποθετήστε το σωλήνα στη θέση του.

eng

de

fra

ita

esp

por

ned

dan

nor

sve

fin

rus

gre

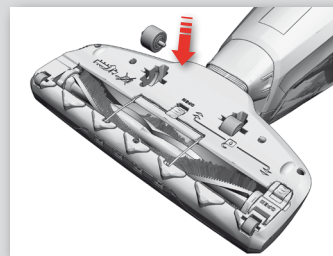

eng

Cleaning the wheels

- If the wheels need to be cleaned or get jammed, remove them carefully by using a flat screwdriver.

de

Reinigen der Räder

- Räder, die schwergängig werden oder gereinigt werden müssen, vorsichtig mit einem flachen Schraubendreher abnehmen.

fra

Nettoyage des roulettes

- Si vous devez nettoyer les roulettes ou si un objet se coince dedans, retirez-les soigneusement en utilisant un tournevis plat.

ita

Pulizia delle ruote

- Se è necessario pulire le ruote o se queste si sono inceppate, smontarle con cura utilizzando un cacciavite piatto.

esp

Limpieza de las ruedas

- Si hay que limpiar las ruedas o se atascan, desmóntelas con cuidado usando un destornillador de punta plana.

por

Limpar as rodas

- Se as rodas precisarem de limpeza ou estiverem presas, remova-as com cuidado utilizando uma chave de fendas.

ned

De wielen schoonmaken

- Als de wielen moeten worden schoongemaakt of vast komen te zitten, verwijdert u ze voorzichtig met behulp van een platte schroevendraaier.

dan

Rengøring af hjul

- Hvis du skal rengøre hjulene eller, hvis de er blokerede, skal du forsigtigt tage dem af ved at bruge en flad skruetrækker.

nor

Rengjøre hjulene

- Hvis hjulene må rengjøres eller setter seg fast, fjerner du dem forsiktig med en flat skrutrekker.

sve

Rengöra hjulen

- Om hjulen behöver rengöras eller fastnar tar du först bort dem försiktigt med en platt skruvmejsel.

fin

Pyörien puhdistaminen

- Jos pyörien puhdistus on tarpeen tai ne ovat juuttuneet kiinni, poista ne varoen talttapäisellä ruuvimeisselillä.

rus

Очистка колес

- В случае необходимости очистки колес или в случае, если они перестали вращаться, аккуратно извлеките их при помощи отвертки с плоским шлицем.

gre

Καθαρισμός των τροχών

- Εάν πρέπει να καθαρίσετε τους τροχούς ή εάν οι τροχοί μπλοκάρουν, αφαιρέστε τους προσεκτικά χρησιμοποιώντας ένα καταβίδι με επίπεδη μύτη.

- Clear the wheel shafts and reassemble the wheels by pressing them back into place.

- Radachsen reinigen und die Räder durch Hineindrücken in ihre Führungen wieder anbringen.

- Nettoyez les tiges des roulettes puis remontez-les en les enfonçant dans leur emplacement.

- Pulire gli alberi delle ruote e montare di nuovo le ruote premendole in posizione.

- Limpie los ejes y vuelva a montar las ruedas presionándolas hasta su posición.

- Limpe os eixos das rodas e volte a montá-las, pressionando-as até encaixarem nas devidas posições.

- Maak de wielassen schoon en druk de wiertjes weer op hun plaats.

- Rengør hjulskafterne og sæt dem på igen ved at trykke dem på plads.

- Fjern hjulakslene og monter hjulene igjen ved å trykke dem tilbake på plass.

- Rensa hjulaxlarna och sätt tillbaka hjulen genom att trycka tillbaka dem på plats.

- Puhdista pyörien akselit ja asenna pyörät takaisin paikoilleen painamalla ne kiinni.

- Очистите оси колес и установите колеса обратно, нажав на них.

- Καθαρίστε τους άξονες των τροχών και συναρμολογήστε πάλι τους τροχούς πιέζοντάς τους για να μπουν στη θέση τους.

Indication lights – normal operation	What does it mean ?	What to do
18 Volt and 24 Volt version : Orange light during operation	No problem, battery capacity is still good	OK
25,2V version (Li-Ion battery) : 1 – 3 Orange lights during operation	3 lights = Battery capacity is still good > 75 % left 2 lights = Battery capacity is still good > 25 % left 1 light = ULTRAPOWER will stop in a few minutes.	OK OK Finish cleaning + charge ULTRAPOWER
18 V and 24 V version : Orange light blinking during operation	Battery capacity is running low. Ultrapower will stop in a few minutes.	Finish cleaning + charge ULTRAPOWER
Orange light when placed in the charging stand	No problem - ULTRAPOWER is being charged	OK
Orange light blinks slowly every 5 seconds in the charging stand .	No problem – ULTRAPOWER is fully charged.	We recommend to keep ULTRAPOWER in the charging stand after using it. The power consumption in standby is very low

Warning lights	What is the problem	What to do
Orange light blinking + product stops	Battery is empty	Charge ULTRAPOWER.
Red light - blinking	The brush roll is jammed.	Remove the brush roll and clean it manually (see page 52)
Red + Orange light blinking + BRUSH ROLL CLEAN™ function does not work + headlights are turned OFF	The BRUSH ROLL CLEAN™ function has been used for too long time.	Place ULTRAPOWER in the charging stand for 10 minutes to reset the function.
RED light – constant + ULTRAPOWER stops	ULTRAPOWER is overheated or has electrical contact problems.	Clean the filters . Check the hose and nozzle for blockages. Check battery pack connections. If this does not help, please contact a service station.

Kontrollleuchten – Normalbetrieb	Bedeutung	Vorgehensweise
18-Volt- und 24-Volt-Versionen: LED leuchtet während des Betriebs orange	Kein Problem – Akkukapazität ist noch immer gut.	OK
25,2-Volt-Version (Li-Ion-Akku): 1-3 LEDs leuchten während des Betriebs orange	3 LEDs = Akkukapazität ist noch immer gut > 75 % 2 LEDs = Akkukapazität ist noch immer gut > 25 % 1 LED = Akkukapazität des ULTRAPOWER reicht nur noch für wenige Minuten aus.	OK OK Reinigungsvorgang beenden, ULTRAPOWER laden
18-Volt- und 24-Volt-Versionen: LED blinkt während des Betriebs orange	Der Akku ist fast leer. ULTRAPOWER wird nach einigen Minuten ausgehen.	Reinigungsvorgang beenden, ULTRAPOWER laden
LED leuchtet orange, wenn sich das Gerät in der Ladestation befindet.	Kein Problem – ULTRAPOWER wird geladen.	OK
LED blinkt langsam (alle 5 Sekunden) orange, wenn sich das Gerät in der Ladestation befindet.	Kein Problem – ULTRAPOWER ist vollständig geladen.	Wir empfehlen, den ULTRAPOWER nach dem Gebrauch in der Ladestation zu lassen. Der Energieverbrauch im Standby-Modus ist sehr gering.

Warnleuchten	Problembeschreibung	Vorgehensweise
LED blinkt orange, das Gerät geht aus.	Der Akku ist leer.	ULTRAPOWER laden.
LED blinkt rot	Die Bürstenrolle ist blockiert.	Bürstenrolle herausnehmen und manuell reinigen (siehe Seite 52)
LED blinkt rot und orange, BRUSH ROLL CLEAN™ funktioniert nicht, Frontlichter sind AUS	Die Funktion BRUSH ROLL CLEAN™ war viel zu lange in Betrieb.	ULTRAPOWER 10 Minuten in der Ladestation lassen, damit die Funktion wieder zur Verfügung steht.
LED leuchtet konstant ROT, ULTRAPOWER geht aus	ULTRAPOWER ist überhitzt oder es liegt ein Problem mit den elektrischen Kontakten vor.	Die Filter reinigen. Prüfen, ob Schlauch oder Düse blockiert sind. Akkukontakte prüfen. Wenn das Problem weiterhin besteht, Kundendienst kontaktieren.

eng

de

fra

ita

esp

por

ned

dan

nor

sve

fin

rus

gre

	Voyants - fonctionnement normal	Que signifient-ils ?	Que faire
	Modèles ULTRAPOWER 18 V et 24 V : Voyant orange durant le fonctionnement	Aucun problème, le niveau de batterie est toujours bon	OK
	Modèle ULTRAPOWER PLUS 25,2 V (batterie au lithium-ion) : 1 à 3 voyants orange durant le fonctionnement	3 voyants = le niveau de la batterie est toujours bon, il reste plus de 75 % de charge 2 voyants = le niveau de la batterie est toujours bon, il reste plus de 25 % de charge 1 voyant = ULTRAPOWER va s'arrêter dans quelques minutes.	OK OK Terminez le nettoyage + mettez en charge ULTRAPOWER
	Modèles 18 V et 24 V : Voyant orange clignotant durant le fonctionnement	Le niveau de batterie est faible. ULTRAPOWER s'arrêtera dans quelques minutes.	Terminez le nettoyage + mettez en charge ULTRAPOWER
	Voyant orange lorsqu'il est placé sur le support de charge	Aucun problème - ULTRAPOWER est en cours de charge	OK
eng	Voyant orange clignotant lentement toutes les 5 secondes lorsqu'il est placé sur le support de charge.	Aucun problème - ULTRAPOWER est entièrement chargé.	Nous vous recommandons de laisser ULTRAPOWER sur le support de charge après l'avoir utilisé. La consommation d'électricité est très basse lorsque l'appareil est en veille.
de			
	Voyants d'alerte	Quel est le problème ?	Que faire
fra	Voyant orange clignotant + l'appareil s'arrête	La batterie est complètement déchargée	Remettez en charge ULTRAPOWER
	Voyant rouge - clignotant	La brosse rotative est bloquée.	Retirez la brosse rotative et nettoyez-la manuellement (voir page 52)
ita	Voyants Rouge + Orange clignotants + fonction BRUSH ROLL CLEAN™ ne fonctionnant pas + éclairage frontal arrêté	La fonction BRUSH ROLL CLEAN™ a été utilisée trop longtemps et la sécurité de surchauffe s'est mise en route.	Placez ULTRAPOWER sur le support de charge pendant 10 minutes pour réinitialiser la fonction.
esp	Voyant ROUGE – constant + ULTRAPOWER s'arrête	ULTRAPOWER a surchauffé ou peut-être a un problème au niveau du contact électrique.	Nettoyez les filtres. Vérifiez que rien n'obstrue le tuyau ni la brosse. Vérifiez les branchements de la batterie. Si cela ne résout pas le problème, veuillez contacter un Centre Service Agréé Electrolux
por	Spie - funzionamento normale	Cosa significa ?	Cosa fare
	Versione a 18 Volt e 24 Volt: Spia arancione durante il funzionamento	Nessun problema: la carica della batteria è ancora buona	OK
ned	Versione 25,2 V (batteria agli ioni di litio) : Da 1 a 3 spie arancioni durante il funzionamento	3 spie = la carica della batteria è ancora buona > carica residua del 75% 2 spie = la carica della batteria è ancora discreta > carica residua del 25 % 1 spia = ULTRAPOWER si spegnerà a breve	OK OK Conclusione della pulizia e ricarica di ULTRAPOWER
dan	versione da 18 V e 24 V: Spia arancione lampeggiante durante il funzionamento	La batteria si sta scaricando. Ultrapower si spegnerà a breve	Conclusione della pulizia e ricarica di ULTRAPOWER
nor	Spia arancione quando l'aspirapolvere viene collegato al caricabatterie	Nessun problema: ULTRAPOWER è in carica	OK
sve	La spia arancione lampeggia lentamente ogni 5 secondi quando l'aspirapolvere viene collegato al caricabatterie.	Nessun problema: ULTRAPOWER è completamente carico.	Dopo l'utilizzo, è consigliabile tenere ULTRAPOWER collegato al caricabatterie. La corrente assorbita in standby è molto bassa
	Spie di segnalazione	Problema	Cosa fare
fin	Spia arancione lampeggiante + arresto del prodotto	Batteria scarica	Caricare ULTRAPOWER.
	Spia rossa lampeggiante	Il rullo a spazzola si è incastrato.	Estrarre il rullo a spazzola e pulirlo manualmente (vedi pagina 52)
rus	Spia rossa + arancione lampeggiante + funzione BRUSH ROLL CLEAN™ non funzionante + luci spente	La funzione BRUSH ROLL CLEAN™ è stata utilizzata troppo a lungo.	Collegare ULTRAPOWER al caricabatterie per 10 minuti per ripristinare il funzionamento.
gre	Spia ROSSA costante + arresto di ULTRAPOWER	ULTRAPOWER si è surriscaldato o ci sono dei problemi di contatto elettrico.	Pulire i filtri. Controllare se il tubo e la spazzola sono ostruiti. Controllare il collegamento del pacchetto di batterie. Se il problema non si risolve, contattare il centro di assistenza.

Luces indicadoras – funcionamiento normal	Significado	Cómo proceder
Versión de 18 V y 24 V: Luz naranja durante el funcionamiento	Sin problemas, capacidad de batería correcta	OK
Versión de 25,2 V (baterías de iones de litio): 1 – 3 Luces naranja durante el funcionamiento	3 luces = capacidad de batería correcta > 75 % 2 luces = capacidad de batería correcta > 25 % 1 luz = ULTRAPOWER se detendrá en unos minutos.	OK OK Termine de limpiar + cargue ULTRAPOWER
Versión de 18 V y 24 V: Luz naranja intermitente durante el funcionamiento	La capacidad de la batería ha bajado. Ultrapower se detendrá en unos minutos.	Termine de limpiar + cargue ULTRAPOWER
Luz naranja en el soporte de carga	Sin problemas, ULTRAPOWER se está cargando	OK
Luz naranja intermitente cada 5 segundos en el soporte de carga.	Sin problemas, ULTRAPOWER ya está cargado.	Recomendamos colocar ULTRAPOWER en el soporte de carga después de usarlo. El consumo energético en espera es muy bajo

Luces de advertencia	Problema	Cómo proceder
Luz naranja intermitente + el producto se para	La batería está vacía	Cargue ULTRAPOWER
Luz roja intermitente	El rodillo de cepillo está atascado.	Desmonte el rodillo de cepillo y límpielo a mano (consulte la página 52)
Luz intermitente roja + naranja + la función BRUSH ROLL CLEAN™ no se activa + luces apagadas	Se ha utilizado la función BRUSH ROLL CLEAN™ demasiado tiempo.	Coloque ULTRAPOWER en el soporte de carga durante 10 minutos para reiniciar la función.
Luz ROJA constante + ULTRAPOWER se para	ULTRAPOWER se ha calentado o tiene problemas de contacto eléctrico.	Limpie los filtros. Compruebe si hay obstrucciones en el tubo y la boquilla. Compruebe las conexiones del paquete de baterías. Si no sirve, póngase en contacto con el servicio técnico.

Luces indicadoras – funcionamento normal	O que significa?	O que fazer
Versão de 18 V e de 24 V: Luz laranja durante o funcionamento	Não há problemas e a bateria ainda tem muita carga	OK
Versão de 25,2 V (bateria de iões de lítio): 1 – 3 Luces laranja durante o funcionamento	3 luzes = A bateria ainda tem muita carga > 75% restante 2 luzes = A bateria ainda tem muita carga > 25 % restante 1 luz = o ULTRAPOWER vai parar dentro de alguns minutos.	OK OK Termine a limpeza + carregue o ULTRAPOWER
Versão de 18 V e 24 V: Luz laranja intermitente durante o funcionamento	A bateria está com pouca carga. O ULTRAPOWER vai parar dentro de alguns minutos.	Termine a limpeza + carregue o ULTRAPOWER
Luz laranja quando colocado na estação de carregamento	Nenhum problema - o ULTRAPOWER está a carregar	OK
Luz laranja a piscar lentamente a cada 5 segundos quando colocado na estação de carregamento.	Nenhum problema - o ULTRAPOWER está totalmente carregado.	Recomendamos que mantenha o ULTRAPOWER na estação de carregamento depois de o utilizar. O consumo de energia em espera é muito reduzido.

Luces de aviso	Qual é o problema	O que fazer
Luz laranja intermitente + o produto pára	A bateria está sem carga	Carregue o ULTRAPOWER.
Luz vermelha - intermitente	O rolo-escova está preso.	Remova o rolo-escova e limpe-o à mão (consulte a página 52)
Luces vermelha e laranja intermitentes + a função BRUSH ROLL CLEAN™ não funciona + luzes dianteiras da escova APAGADAS	A função BRUSH ROLL CLEAN™ foi utilizada durante demasiado tempo.	Coloque o ULTRAPOWER na estação de carregamento durante 10 minutos e reinicie a função.
Luz VERMELHA constante + o ULTRAPOWER pára	O ULTRAPOWER sobreaqueceu ou tem problemas de contacto eléctrico.	Limpe os filtros. Verifique se há obstruções no tubo ou na escova. Verifique as ligações do módulo de bateria. Se isso não ajudar, contacte a assistência técnica.

eng

de

fra

ita

esp

por

ned

dan

nor

sve

fin

rus

gre

	Indicatielampjes - normale werking	Wat betekent het?	Procedure
	Versie van 18 volt en 24 volt: Oranje lampje tijdens de werking	Geen probleem, batterijcapaciteit is nog voldoende	OK
	Versie van 25,2 volt (Li-ion-batterij): 1 – 3 oranje lampjes tijdens de werking	3 lampjes = batterijcapaciteit is nog voldoende > 75% resterend 2 lampjes = batterijcapaciteit is nog voldoende > 25% resterend 1 lampje = ULTRAPOWER stopt over een paar minuten	OK OK Rond het stofzuigen af en laad de ULTRAPOWER op
	Versie van 18 volt en 24 volt: Oranje lampje knippert tijdens de werking	De batterij is bijna op De ULTRAPOWER stopt over een paar minuten	Rond het stofzuigen af en laad de ULTRAPOWER op
	Oranje lampje na plaatsing in het laadstation	Geen probleem, de ULTRAPOWER wordt opgeladen	OK
eng	Oranje lampje knippert langzaam om de 5 seconden in het laadstation	Geen probleem, de ULTRAPOWER is volledig opgeladen	We raden u aan de ULTRAPOWER na gebruik in het laadstation te laten staan. Het stroomverbruik in stand-by is zeer laag
de	Waarschuwingslampjes	Wat is het probleem?	Procedure
	Oranje lampje knippert + product stopt	Batterij is leeg	Laad de ULTRAPOWER op
fra	Rood lampje - knippert	De borstelrol zit vast	Verwijder de borstelrol en maak deze handmatig schoon (zie pagina 52)
ita	Rood + oranje lampje knippert + BRUSH ROLL CLEAN™-functie werkt niet + koplampen zijn UIT	De BRUSH ROLL CLEAN™-functie is te lang achter elkaar gebruikt	Plaats de ULTRAPOWER 10 minuten in het laadstation om de functie te resetten
esp	ROOD lampje - constant + ULTRAPOWER stopt	ULTRAPOWER is oververhit of er is een probleem met het elektrische contact	Reinig de filters Controleer de slang en het mondstuk op blokkeringen Controleer de aansluitingen van de batterij Als dit niet helpt, neemt u contact op met de klantenservice
por	Indikatorlamper – normal drift	Hvad betyder det ?	Hvad du skal gøre
	18 Volt og 24 Volt version : Orange lampe lyser under betjeningen	Intet problem, batterikapaciteten er stadig god	OK
ned	25,2V version (Lithium-ion batteri) : 1 – 3 Orange lamper lyser under betjeningen	3 lamper = Batterikapaciteten er stadig god > 75 % tilbage 2 lamper = Batterikapaciteten er stadig god > 25 % tilbage 1 lampe = ULTRAPOWER vil standse inden få minutter.	OK OK Afslut rengøring og oplad ULTRAPOWER
dan	18 V og 24 V version : Orange lampe blinker under betjeningen	Batterikapaciteten er ved at løbe ud. ULTRAPOWER vil standse inden få minutter.	Afslut rengøring og oplad ULTRAPOWER
nor	Orange lampe, når støvsugeren er i ladestanderen	Intet problem - ULTRAPOWER er under opladning	OK
	Orange lampe blinker langsomt hvert 5. sekund i ladestanderen.	Intet problem - ULTRAPOWER er fuldt opladet.	Det anbefales at sætte ULTRAPOWER i ladestanderen efter brug. Effektforbruget i standby er meget lavt
sve	Advarselsslamper	Hvad er problemet	Hvad du skal gøre
	Orange lampe blinker og støvsugeren standser	Batteriet er fladt	Oplad ULTRAPOWER.
fin	Rødt lys - blinker	Børsterullen er blokeret.	Tag børsterullen af og rengør den med hånden (se side 52)
rus	Rød og Orange lampe blinker og funktionen BRUSH ROLL CLEAN™ virker ikke og hovedlamperne er slukket	Funktionen BRUSH ROLL CLEAN™ har været brugt for længe.	Sæt ULTRAPOWER i ladestanderen i 10 minutter for at genoprette funktionen.
gre	RØD lampe – konstant og ULTRAPOWER standser	ULTRAPOWER er overophedet eller har problemer med den elektriske kontakt.	Rens filtrene. Se slangen og mundstykket efter for blokkeringer. Kontrollér batteripakkens tilslutninger. Hvis det ikke virker, skal du kontakte et servicecenter.

Indikatorlys - normal drift	Hva betyr det?	Fremgangsmåte
Utgavene med 18 og 24 Volt: Oransje lys ved drift	Ingen problemer; batterikapasiteten er fortsatt god	OK
Utgaven med 25,2 V (Li-Ion-batteri) : 1 - 3 oransje lys ved drift	3 lys = Batterikapasiteten er fortsatt god > 75 % igjen 2 lys = Batterikapasiteten er fortsatt god > 25 % igjen 1 lys = ULTRAPOWER vil stoppe om et par minutter.	OK OK Fullfør rengjøringen og lad opp ULTRAPOWER
Utgavene med 18 V og 24 V: Oransje lys blinker ved drift	Batterikapasiteten er svak. ULTRAPOWER vil stoppe om et par minutter.	Fullfør rengjøringen og lad opp ULTRAPOWER
Oransje lys når den plasseres i ladestativet	Ingen problemer - ULTRAPOWER lades	OK
Oransje lys blinker sakte hvert 5. sekund i ladestativet.	Ingen problemer - ULTRAPOWER er fulladet.	Vi anbefaler at du setter ULTRAPOWER i ladestativet etter bruk. Strømforbruket ved standby er svært lavt
Varsellys	Hva er problemet?	Fremgangsmåte
Oransje lys blinker og apparatet stopper	Batteriet er tomt	Lad opp ULTRAPOWER.
Rødt lys som blinker	Børstevalsen sitter fast.	Fjern børstevalsen og rengjør den manuelt (se side 52)
Rød og oransje lys blinker, funksjonen BRUSH ROLL CLEAN™ virker ikke og hovedlysene er slått AV	Funksjonen BRUSH ROLL CLEAN™ har blitt brukt i for lang tid.	Plasser ULTRAPOWER i ladestativet i 10 minutter for å tilbakestille funksjonen.
RØDT konstant lys og ULTRAPOWER stopper	ULTRAPOWER er overopphetet eller har problemer med den elektriske kontakten.	Rengjør filtrene. Sjekk slangen og munnstykket for blokkeringer. Sjekk batteritilkoblingene. Dersom dette ikke fungerer, må du ta kontakt med en reparatør.

eng

de

fra

ita

esp

por

ned

dan

nor

sve

fin

rus

gre

Indikatorlamper – normal drift	Vad betyder det?	Tillvägagångssätt
18 V och 24 V: Orange lampa under drift	Inga problem, batteriet är fortfarande välladdat	OK
25,2 V (litium-jonbatteri): 1-3 orange lampor under drift	3 lampor = batteriet är fortfarande välladdat > 75 % återstår 2 lampor = batteriet är fortfarande laddat > 25 % återstår 1 lampa = ULTRAPOWER stannar inom några minuter.	OK OK Slutför dammsugandet + ladda ULTRAPOWER
18 V och 24 V: Orange lampa blinkar under drift	Batteriet börjar ta slut. ULTRAPOWER stannar inom några minuter.	Slutför dammsugandet + ladda ULTRAPOWER
Orange lampa när dammsugaren sätts i laddningsstället	Inga problem - ULTRAPOWER laddas fortfarande	OK
Orange lampa blinkar var femte sekund i laddningsstället.	Inga problem - ULTRAPOWER är fulladdad.	Vi rekommenderar att du sätter ULTRAPOWER i laddningsstället när du använt den. Strömförbrukningen i standby-läge är mycket låg
Varningslamper	Vad är problemet?	Tillvägagångssätt
Orange lampa blinkar + produkten stannar	Batteriet är slut	Ladda ULTRAPOWER.
Röd lampa - blinkar	Den roterande borsten har fastnat.	Ta loss den roterande borsten och rengör den för hand (se sidan 52)
Röd + orange lampa blinkar + BRUSH ROLL CLEAN™-funktionen fungerar inte + frontlamporna är släckta	BRUSH ROLL CLEAN™-funktionen har använts för länge.	Placera ULTRAPOWER i laddningsstället i 10 minuter för att återställa funktionen.
RÖD lampa – konstant + ULTRAPOWER stannar	ULTRAPOWER är överhettad eller har ett elkontaktöfel.	Rengör filtren. Kontrollera att slangen och munstycket inte är blockerade. Kontrollera batteriets anslutningar. Om detta inte hjälper ber vi dig kontakta en servicestation.

	Световые индикаторы – обычный режим работы	Значение	Что следует предпринять
	Модели 18 вольт и 24 вольт: Во время работы светится оранжевый индикатор	Это не проблема, емкости аккумуляторной батареи все еще достаточно	Действий не требуется
	Модель 25,2 вольт (с литиево-ионной аккумуляторной батареей): 1 – 3 оранжевых индикатора светятся во время работы.	3 индикатора = емкости аккумуляторной батареи все еще достаточно, осталось > 75% 2 индикатора = емкости аккумуляторной батареи все еще достаточно, осталось > 25% 1 индикатор = через несколько минут пылесос ULTRAPOWER прекратит работу.	Действий не требуется. Действий не требуется. Завершите уборку и зарядите пылесос ULTRAPOWER.
eng	Модели 18 вольт и 24 вольт: Мигающий оранжевый индикатор светится во время работы.	Емкость аккумуляторной батареи на исходе. Через несколько минут пылесос Ultrapower прекратит работу.	Завершите уборку и зарядите пылесос ULTRAPOWER.
de	Прибор на базе, горит оранжевый индикатор.	Это нормально: идет зарядка пылесоса ULTRAPOWER.	Действий не требуется.
fra	Прибор на базе, оранжевый индикатор мигает каждые 5 секунд.	Это нормально: пылесос ULTRAPOWER полностью заряжен.	Рекомендуется после использования устанавливать и держать пылесос ULTRAPOWER на базе. Энергопотребление в режиме ожидания крайне низкое.
	Предупреждающие световые сигналы.	Причина проблемы.	Что следует предпринять.
ita	Мигает оранжевый индикатор + прибор прекращает работу.	Аккумуляторная батарея разряжена.	Зарядите пылесос ULTRAPOWER.
esp	Мигает красный индикатор	Заело щеточный валик.	Извлеките щеточный валик и произведите его очистку вручную (см. стр. 52)
por	Мигают красный и оранжевый индикаторы, функция очистки щеточного валика BRUSH ROLL CLEAN™ не действует, подсветка выключилась.	Функция очистки щеточного валика BRUSH ROLL CLEAN™ использовалась слишком длительное время.	Поставьте пылесос ULTRAPOWER на базу на 10 минут для зарядки, чтобы функция снова стала доступной.
ned	Постоянно горит красный индикатор + пылесос ULTRAPOWER прекратил работу.	Пылесос ULTRAPOWER перегрелся или имеются неполадки в части электрического подключения.	Произведите очистку фильтров. Проверьте, нет ли засоров в шланге или насадке. Проверьте контакты аккумуляторной батареи. Если эти действия не решают проблемы, обратитесь в сервисный центр.

rus

fin

gre

Merkkivalot – normaali toiminta	Mitä se tarkoittaa?	Toimi näin
18 V ja 24 V -versio: Oranssi valo käytön aikana	Ei ongelmia, akkuvirran taso on hyvä.	OK
25,2V -versio (litiumakku): 1 – 3 Oranssia valoa käytön aikana	3 merkkivaloa = Akkuvirran taso on edelleen hyvä > 75 % jäljellä. 2 merkkivaloa = Akkuvirran taso on edelleen hyvä > 25 % jäljellä. 1 merkkivalo = ULTRAPOWER pysähtyy muutamana minuutina kuluttua.	OK OK Lopeta käyttö ja lataa ULTRAPOWER
18 V ja 24 V -versio: Oranssi valo vilkkuu käytön aikana	Akkuvirran taso on alhainen. Ultrapower pysähtyy muutamana minuutina kuluttua.	Lopeta käyttö ja lataa ULTRAPOWER
Oranssi valo, kun imuri asetetaan lataustelineeseen	Ei ongelmaa - ULTRAPOWER-pölynimurin lataus on käynnissä.	OK
Oranssi valo vilkkuu hitaasti 5 sekunnin välein lataustelineessä	Ei ongelmaa - ULTRAPOWER-pölynimuri on ladattu täyteen.	Suosittellemme pitämään ULTRAPOWER-pölynimurin lataustelineessä kun sitä ei käytetä. Valmiustilan virrankulutus on erittäin alhainen.
Varoitusvalot	Ongelma	Toimi näin
Oranssi valo vilkkuu ja tuote pysähtyy	Akku on tyhjä.	Lataa ULTRAPOWER
Punainen valo - vilkkuu	Harjarulla on juuttunut kiinni.	Poista harjarulla ja puhdista se manuaalisesti (ks. sivu 52).
Punainen + oranssi valo vilkkuvat + BRUSH ROLL CLEAN™ -toiminto ei toimi + etuvalot ovat sammuneet	BRUSH ROLL CLEAN™ -toimintoa on käytetty liian pitkään.	Aseta ULTRAPOWER lataustelineeseen 10 minuutin ajaksi toiminnon nollaamiseksi.
PUNAINEN-merkkivalo – palaa jatkuvasti + ULTRAPOWER pysähtyy	ULTRAPOWER on ylikuumentunut tai siinä on sähköiseen kosketukseen liittyviä ongelmia.	Puhdista suodattimet. Tarkista letku ja suulake tukkiutumien varalta. Tarkista akkuliitännät. Jos ongelma ei ratkea, ota yhteys huoltoliikkeeseen.
Ενδεικτικές λυχνίες – κανονική λειτουργία	Τι σημαίνει αυτό;	Τι να κάνετε
Εκδοχή 18 Volt και 24 Volt: Πορτοκαλί λυχνία κατά τη λειτουργία	Δεν υπάρχει πρόβλημα, η φόρτιση της μπαταρίας είναι ακόμα καλή	ΕΝΤΑΞΕΙ
Εκδοχή 25,2 V (μπαταρία ιόντων λιθίου): 1 – 3 πορτοκαλί λυχνίες κατά τη λειτουργία	3 λυχνίες = Η φόρτιση της μπαταρίας είναι ακόμα καλή, > 75 % 2 λυχνίες = Η φόρτιση της μπαταρίας είναι ακόμα καλή, > 25 % 1 λυχνία = Η ULTRAPOWER θα σταματήσει σε λίγα λεπτά.	ΕΝΤΑΞΕΙ ΕΝΤΑΞΕΙ Τελειώστε το σκούπισμα + φορτίστε την ULTRAPOWER
Εκδοχή 18 V και 24 V: Η πορτοκαλί λυχνία αναβοσβήνει κατά τη λειτουργία	Η φόρτιση της μπαταρίας είναι πολύ μειωμένη. Η ULTRAPOWER θα σταματήσει σε λίγα λεπτά.	Τελειώστε το σκούπισμα + φορτίστε την ULTRAPOWER
Η πορτοκαλί λυχνία ανάβει όταν τοποθετείτε τη σκούπα στη βάση φόρτισης	Δεν υπάρχει πρόβλημα - Η ULTRAPOWER φορτίζεται	ΕΝΤΑΞΕΙ
Η πορτοκαλί λυχνία αναβοσβήνει αργά κάθε 5 δευτερόλεπτα ενώ η σκούπα βρίσκεται στη βάση φόρτισης.	Δεν υπάρχει πρόβλημα – Η ULTRAPOWER είναι πλήρως φορτισμένη.	Συνιστούμε να αφήνετε την ULTRAPOWER στη βάση φόρτισης μετά τη χρήση. Η κατανάλωση ισχύος στην κατάσταση αναμονής είναι πολύ χαμηλή
Προειδοποιητικές λυχνίες	Ποιο είναι το πρόβλημα	Τι να κάνετε
Η πορτοκαλί λυχνία αναβοσβήνει + η συσκευή σταματά	Η μπαταρία είναι άδεια	Φορτίστε την ULTRAPOWER.
Κόκκινη λυχνία - αναβοσβήνει	Έχει μπλοκάρει η βούρτσα-ρολό.	Αφαιρέστε τη βούρτσα-ρολό και καθαρίστε τη με το χέρι (δείτε σελίδα 52)
Κόκκινη + πορτοκαλί λυχνία αναβοσβήνουν + δεν δουλεύει η λειτουργία BRUSH ROLL CLEAN™ + οι προβολείς έχουν σβήσει	Η λειτουργία BRUSH ROLL CLEAN™ έχει χρησιμοποιηθεί για πολύ μεγάλο χρονικό διάστημα.	Τοποθετήστε την ULTRAPOWER στη βάση φόρτισης για 10 λεπτά για να επανέλθει η λειτουργία.
KOKKINΗ λυχνία – σταθερά αναμμένη + η ULTRAPOWER σταματά	Η ULTRAPOWER έχει υπερθερμανθεί ή έχει προβλήματα ηλεκτρικών επαφών.	Καθαρίστε τα φίλτρα. Ελέγξτε εάν υπάρχουν φραγμοί στο σωλήνα και το ακροφύσιο. Ελέγξτε τις συνδέσεις του πακέτου μπαταριών. Εάν το πρόβλημα δεν επιλύεται, επικοινωνήστε με κάποιο κέντρο σέρβις.

eng

de

fra

ita

esp

por

ned

dan

nor

sve

rus

fin

gre

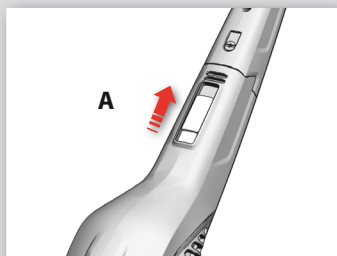

eng

The battery pack

ULTRAPOWER is equipped with a detachable battery pack. Before releasing the pack, make sure that ULTRAPOWER is in the OFF position.

de

To release the battery pack lift the battery pack hatch upwards.

Warning : Improper handling of the battery pack may be hazardous.

fra

- Never dispose the battery pack with household waste. If the battery pack is damaged or malfunctioning it should be disposed at recycling station for batteries.

ita

- Never use the battery pack for purposes other than ULTRAPOWER.

- Do not expose the battery pack to heat, outdoor or wet conditions.

esp

- When removing the battery pack keep it away from other metal objects like metal surfaces, paper clips, coins, keys, nails, screws, or other metal objects. Short circuiting the battery terminals may cause thermal effects, smoke, sparks, burns or fire.

por

- ULTRAPOWER is available in 3 different voltages. 18V, 24 V Ni-MH and 25,2 V Lithium battery (in some markets). It is not possible to fit a battery pack with a different voltage to your ULTRAPOWER.

ned

Lithium 25,2V:

Ultrapower has advanced electronics to optimize the performance and life of the battery. Therefore please recharge Ultrapower for 24 hours before using it for the first time.

18 V and 24 V Ni :

Please recharge Ultrapower for 16 hours before using it for the first time.

dan

nor

Extra battery pack

If you need longer run time, you can buy an extra battery pack (available in some markets).

sve

fin

rus

gre

Akku

ULTRAPOWER ist mit einem abnehmbaren Akku ausgestattet. Vor dem Herausnehmen des Akkus sicherstellen, dass der ULTRAPOWER ausgeschaltet ist.

Zum Herausnehmen des Akkus die Verriegelung hochziehen.

Achtung: Unsachgemäße Handhabung des Akkus kann gefährlich sein.

- Der Akku darf nicht mit dem normalen Haushaltsmüll entsorgt werden. Bei Beschädigungen oder Funktionsstörungen sollte der Akku vorschriftsmäßig und umweltgerecht über eine entsprechende Annahmestelle entsorgt werden.
- Der Akku darf niemals zu einem anderen Zweck oder in einem anderen Gerät als dem ULTRAPOWER verwendet werden.
- Den Akku vor Hitze und Nässe schützen und nicht im Außenbereich einsetzen.
- Den Akku nicht in unmittelbarer Nähe zu leitenden Flächen oder Metallgegenständen wie Heftklammern, Münzen, Nägel, Schrauben usw. herausnehmen. Durch einen Kurzschluss der Akkukontakte kann es zur Wärme- und Rauchentwicklung und zur Funkenbildung kommen. Es besteht Brand- und Verbrennungsgefahr.
- Es gibt drei ULTRAPOWER-Versionen mit jeweils unterschiedlicher Spannungsquelle: Ni-MH-Akku mit 18 V oder mit 24 V und (in einigen Märkten) Li-Ion-Akku mit 25,2 V. Ein Akku mit einer anderen als der speziell für Ihren ULTRAPOWER vorgesehenen Spannung darf nicht verwendet werden.
 - Lithium-Akku mit 25,2 V:**
ULTRAPOWER ist mit intelligenter Elektronik ausgestattet, dank der die Akkuleistung und -lebensdauer optimiert werden. Deshalb muss der ULTRAPOWER vor der ersten Inbetriebnahme 24 Stunden geladen werden.
 - Ni-MH-Akku mit 18 V und 24 V:**
ULTRAPOWER muss vor der ersten Inbetriebnahme 16 Stunden geladen werden.

Zusatzakku

Wenn eine längere Gerätelauzeit benötigt wird, gibt es (in einigen Märkten) die Möglichkeit, einen Zusatzakku zu erwerben.

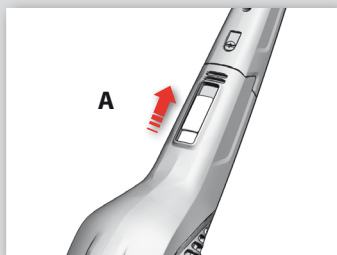

Pack de batteries

ULTRAPOWER est équipé d'un pack de batteries extractible. Avant de retirer le pack de batteries, assurez-vous qu'ULTRAPOWER est arrêté.

Pour retirer le pack de batteries, poussez le bouton de déverrouillage vers le haut.

Attention : une mauvaise manipulation du pack de batteries peut être dangereuse.

- Ne jetez jamais le pack de batteries dans les ordures ménagères. Si la batterie est endommagée ou fonctionne mal, jetez-la dans une borne de recyclage prévue pour les piles et batteries.
- N'utilisez jamais le pack de batteries avec un autre appareil qu'ULTRAPOWER.
- N'exposez pas le pack de batteries à la chaleur, à l'extérieur ni à l'humidité.
- Lorsque vous retirez la batterie, maintenez-la toujours à distance des objets métalliques tels que les surfaces en métal, les trombones, les pièces de monnaie, les clés, les clous, les vis et autres objets similaires. Court-circuiter les bornes de la batterie peut provoquer un effet thermique, de la fumée, des étincelles, des brûlures ou un incendie.
- ULTRAPOWER est disponible dans 3 tensions différentes : 18 V Ni-MH, 24 V Ni-MH et 25,2 V Lithium (dans certains pays). Il n'est pas possible d'installer une batterie de tension différente sur votre ULTRAPOWER.
Lithium 25,2 V :
 L'Ultrapower est doté de composants électroniques perfectionnés permettant d'optimiser les performances et la durée de vie de la batterie.
 Par conséquent, laissez l'Ultrapower en charge pendant 24 heures avant de l'utiliser pour la première fois.
18 V et 24 V Ni-Mh :
 Laissez l'Ultrapower en charge pendant 16 heures avant de l'utiliser pour la première fois.

Pack batterie supplémentaire

Si vous avez besoin d'aspirer plus longtemps, vous pouvez acheter un pack de batteries supplémentaire (disponible dans certains pays).

Pacchetto di batterie

ULTRAPOWER è corredato di un pacchetto di batterie rimovibile. Prima di rilasciare il pacchetto, assicurarsi che ULTRAPOWER sia in posizione OFF (spento).

Per rilasciare il pacchetto di batterie, spostare il rispettivo cursore verso l'alto.

Avvertenza: una manipolazione inadeguata del pacchetto di batterie può risultare rischiosa.

- Il pacchetto di batterie non deve essere smaltito con i rifiuti domestici. Se il pacchetto di batterie fosse danneggiato o guasto, smaltirlo presso gli appositi punti di raccolta delle batterie.
- Utilizzare il pacchetto di batterie esclusivamente in abbinamento con ULTRAPOWER.
- Non esporre il pacchetto di batterie a fonti di calore, all'esterno o in condizioni di bagnato.
- Durante la rimozione del pacchetto di batterie, stare lontani da altri oggetti metallici come superfici di metallo, graffette, monete, chiavi, chiodi, viti o altri oggetti in metallo. Un cortocircuito dei terminali delle batterie può avere provocare effetti termici, fumo, scintille o incendi.
- ULTRAPOWER è disponibile con 3 diversi livelli di tensione. Batterie 18V, 24 V di tipo Ni-MH e batterie al litio da 25,2 V (in alcuni mercati). Non è consentito applicare all'ULTRAPOWER un pacchetto di batterie con una tensione diversa.
Litio 25,2V:
 Ultrapower è dotato di un'elettronica avanzata per ottimizzare le prestazioni e la durata della batteria.
 Prima del primo utilizzo, Ultrapower deve essere caricato per 24 ore.
18 V e 24 V Ni:
 Prima del primo utilizzo, Ultrapower deve essere caricato per 16 ore.

Pacchetto di batterie supplementare

Per una maggiore autonomia, è possibile acquistare un pacchetto di batterie supplementare (disponibile in alcuni mercati).

eng

de

fra

ita

esp

por

ned

dan

nor

sve

fin

rus

gre

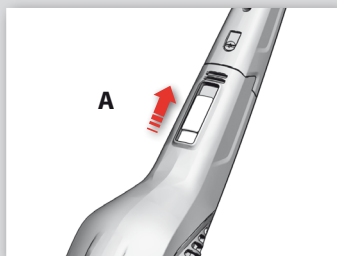

eng

Paquete de baterías

ULTRAPOWER está equipado con un paquete de baterías desmontable. Antes de liberar el paquete, asegúrese de que ULTRAPOWER se encuentra apagado (OFF).

de

Para liberar el paquete de baterías, levante el pestillo hacia atrás.

fra

Advertencia: La manipulación inadecuada del paquete de baterías puede ser peligrosa.

ita

- Nunca deseche el paquete de baterías con los residuos domésticos. Si el paquete de baterías está dañado o no funciona, debe desecharse en un punto de reciclaje de baterías.

ita

- Nunca utilice el paquete de baterías fuera de ULTRAPOWER.

esp

- No exponga el paquete de baterías al calor, la intemperie o la humedad.

por

- Cuando desmonte el paquete de baterías, manténgalo lejos de objetos metálicos como superficies de metal, clips de papel, monedas, llaves, clavos, tornillos y demás objetos metálicos. El cortocircuito de los bornes de la batería puede provocar efectos térmicos, humo, chispas, quemaduras o fuego.

ned

- ULTRAPOWER está disponible en 3 tensiones diferentes. Batería de 18V, 24 V Ni-MH y 25,2 V Litio (en algunos mercados). No es posible instalar un paquete de baterías de diferente tensión en el ULTRAPOWER.

Litio 25,2V:

Ultrapower dispone de una electrónica avanzada para optimizar el rendimiento y la duración de la batería.

Por eso, recargue Ultrapower durante 24 horas antes de utilizarlo por primera vez.

18 V y 24 V Ni:

Por favor, recargue Ultrapower durante 16 horas antes de utilizarlo por primera vez.

dan

nor

Paquete de baterías extra

Si necesita más tiempo de funcionamiento, puede adquirir un paquete de baterías externas (disponible en algunos mercados).

sve

fin

rus

gre

Módulo de batería

O ULTRAPOWER está equipado com um módulo de bateria amovível. Antes de libertar o módulo, certifique-se de que o ULTRAPOWER está na posição OFF (desligado).

Para libertar o módulo de bateria, levante a respectiva patilha de libertação.

Aviso: O manuseamento incorrecto do módulo de bateria pode ser perigoso.

- Nunca elimine o módulo de bateria juntamente com os resíduos domésticos comuns. Se o módulo de bateria estiver danificado ou avariado, deve ser eliminado num centro de reciclagem de baterías.

- Nunca utilize o módulo de bateria para outros fins que não o de alimentar o ULTRAPOWER.

- Não exponha o módulo de bateria a fontes de calor ou a condições de exterior ou molhadas.

- Quando remover o módulo de bateria, mantenha-o afastado de objectos metálicos como superfícies de metal, clips de papel, moedas, chaves, pregos, parafusos ou outros objectos semelhantes. Um curto-circuito entre os terminais da bateria pode originar efeitos térmicos, fumo, faíscas, queimaduras e incêndio.

- O ULTRAPOWER está disponível em modelos com 3 voltagens diferentes. Batería de 18 V, batería de Ni-MH de 24 V e batería de Lítio de 25,2 V (em alguns mercados). Não é possível instalar um módulo de batería diferente do original no seu ULTRAPOWER.

25,2 V de lítio:

O ULTRAPOWER possui electrónica avançada que optimiza o desempenho e a duração da batería.

Por conseguinte, carregue o ULTRAPOWER durante 24 horas antes da primeira utilização.

18 V e 24 V de Ni-MH:

Carregue o ULTRAPOWER durante 16 horas antes da primeira utilização.

Módulo de batería extra

Se necessitar de mais tempo de autonomia, pode adquirir um módulo de batería extra (disponível em alguns mercados).

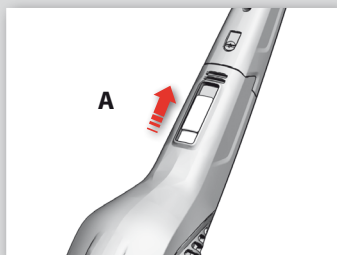

De batterijen

ULTRAPOWER is uitgerust met een afneembaar batterijpakket. Voordat u dit pakket losmaakt, moet u ervoor zorgen dat de ULTRAPOWER in de UIT-stand staat.

Voor ontgrendeling van het batterijpakket tilt u het luikje van het batterijcompartiment omhoog.

Waarschuwing: Incorrecte behandeling van het batterijpakket is mogelijk gevaarlijk.

- Gooi het batterijpakket nooit met het huishoudelijk afval weg. Als het batterijpakket is beschadigd of een storing vertoont, moet het bij een recyclingstation voor batterijen worden weggegooid.
- Gebruik het batterijpakket nooit voor andere doeleinden dan voor de ULTRAPOWER.
- Het batterijpakket mag niet worden blootgesteld aan warmte, buitenlucht of natte condities.
- Houd het batterijpakket bij het verwijderen uit de buurt van andere metalen objecten als metalen oppervlakken, paperclips, munten, sleutels, spijkers, schroeven of andere metalen voorwerpen. Kortsluiting in de aansluitklemmen van de batterijen kan thermale effecten, rook, vonken, brandwonden of brand veroorzaken.
- De ULTRAPOWER is beschikbaar in 3 verschillende voltages. 18 V, 24 V Ni-MH en 25,2 V lithium-batterij (in sommige markten). Het is niet mogelijk een batterijpakket met een andere spanning in uw ULTRAPOWER te plaatsen.

Lithium 25,2V:

ULTRAPOWER beschikt over geavanceerde elektronica om de prestaties en levensduur van de batterij te optimaliseren.

Zorg daarom voor het eerste gebruik dat u de ULTRAPOWER 24 uur oplaadt.

18 V en 24 V Ni:

Laad de ULTRAPOWER voor het eerste gebruik 16 uur op.

Extra batterijen

Als u langer van de stofzuiger gebruik wilt maken, kunt u een extra batterijpakket kopen (in sommige markten verkrijgbaar).

Batteripakken

ULTRAPOWER er forsynet med en aftagelig batteripakke. Inden du tager pakken ud, skal du sikre dig, at ULTRAPOWER er i positionen OFF (SLUKKET).

For at frigøre batteripakken skal du løfte batteripakkens klap opad.

Advarsel! Forkert håndtering af batteripakken kan være farlig.

- Smid aldrig batteripakken ud sammen med almindeligt husholdningsaffald. Hvis batteripakken er beskadiget eller ikke fungerer, skal den bringes til en genbrugsstation for batterier.
 - Brug aldrig batteripakken til andre formål end til ULTRAPOWER.
 - Udsæt ikke batteripakken for varme, udendørs eller våde forhold.
 - Når du fjerner batteripakken, skal du holde den på afstand af metalgenstande som metalfalder, paperclips, mønter, nøgler, søm, skruer eller andre metalgenstande. Kortslutning af batteriklemmerne skaber varme, røg, gnister, forbrændinger eller ild.
 - ULTRAPOWER fås med 3 forskellige spændinger. 18V, 24 V Ni-MH og 25,2 V Litiumbatteri (på visse markeder). Du kan ikke bruge en batteripakke med en anden spænding til din ULTRAPOWER.
- Litium 25,2V:**
Ultrapower har avanceret elektronik til at optimere ydeevnen og batteriets levetid. Genoplad derfor Ultrapower i 24 timer, inden du bruger den første gang.
- 18 V og 24 V Ni:**
Genoplad derfor Ultrapower i 16 timer, inden du bruger den første gang.

Ekstra batteripakke

Hvis du har brug for en længere driftstid, kan du købe en ekstra batteripakke (fås på visse markeder).

eng

de

fra

ita

esp

por

ned

dan

nor

sve

fin

rus

gre

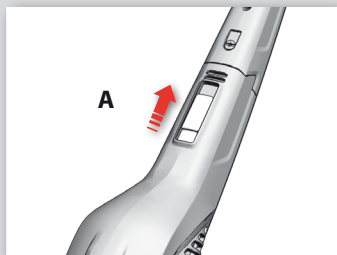

eng

Batteriet

ULTRAPOWER er utstyrt med en avtakbar batteripakke. Før du fjerner batteriet, må du sørge for at ULTRAPOWER er AV.

de

Før å frigjøre batteriet, løfter du opp batteriutløseren.

Advarsel: Feil håndtering av batteriet kan være farlig.

fra

- Kast aldri batteriet sammen med husholdningsavfallet. Hvis batteriet er skadet eller ikke virker riktig, bør det avhendes i en gjenvinningsstasjon for batterier.

ita

- Bruk aldri batteriet til andre formål enn ULTRAPOWER.
- Ikke utsett batteriet for varme, og ikke bruk det utendørs eller under våte forhold.

esp

- Når du tar ut batteriet, må du holde det unna andre metallgjenstander som metalloverflater, binders, mynter, nøkler, spikre, skruer eller andre metallgjenstander. Kortslutning av batteripolene kan forårsake termiske effekter, røyk, gnister, forbrenning eller brann.

por

- ULTRAPOWER er tilgjengelig med 3 forskjellige spenninger. 18 V, 24 V Ni-MH og 25,2 V litiumbatteri (i enkelte markeder). Det er ikke mulig å montere et batteri med en annen spenning til ULTRAPOWERen din.

ned

Litium 25,2 V:

ULTRAPOWER har avansert elektronikk for å optimalisere ytelsen og levetiden på batteriet.

Derfor må du lade ULTRAPOWER i 24 timer før du bruker den for første gang.

18 V og 24 V Ni:

Lad ULTRAPOWER i 16 timer før du bruker den for første gang.

dan

nor

Ekstra batteri

Hvis du trenger lengre driftstid, kan du kjøpe et ekstra batteri (tilgjengelig i enkelte markeder).

sve

fin

rus

gre

Batteriet

ULTRAPOWER är utrustad med ett löstagbart batteripack. Innan du lossar batteriet ska du kontrollera att ULTRAPOWER är i avstängt läge.

Lyft knappen för batteripacket uppåt för att lossa batteriet.

Varning: Det kan vara farligt att hantera batteriet felaktigt.

- Släng aldrig batteriet i hushållssoptorna. Om batteriet är skadat eller inte fungerar ska det lämnas på en återvinningsstation för batterier.

- Använd aldrig batteriet för andra ändamål än för ULTRAPOWER.

- Exponera inte batteriet för värme, utomhus- eller våta förhållanden.

- När du tar bort batteriet ska du hålla det borta från andra metallföremål såsom metallytor, pappersgem, mynt, nycklar, spik, skruvar eller andra metallföremål. Om batteripolerna kortsluts kan det orsaka värme, rök, gnistor eller eldsvåda.

- ULTRAPOWER finns att få i 3 olika spänningar. 18 Volt, 24 Volt Ni-MH batterier och 25,2 Volt litiumbatteri (på vissa marknader). Det går inte att sätta i ett batteri med en annan spänning i din ULTRAPOWER.

Litium 25,2 V:

Ultrapower har avancerad elektronikk för att optimera prestanda och hållbarhet hos batteriet.

Ladda därför Ultrapower i 24 timmar innan den används första gången.

18 V och 24 V Ni:

Ladda därför Ultrapower i 16 timmar innan den används första gången.

Extra batteri

Om du behöver längre drifttid kan du köpa ett extra batteripack (finns endast på vissa marknader).

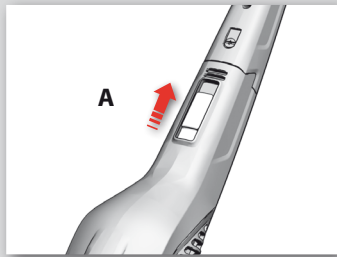

Akku

ULTRAPOWER-imurissa on irrotettava akku. Ennen akun poistamista tulee varmistaa, että ULTRAPOWER on kytketty pois toiminnasta.

Irrota akku nostamalla akun vapautuskytkintä ylöspäin.

Varoitus: Akun virheellinen käsittely voi olla vaarallista.

- Älä koskaan hävitä akkua kotitalousjätteen mukana. Jos akku on vaurioitunut tai se toimii virheellisesti, se tulee hävittää asianmukaisesti akuille tarkoitettuun keräyspisteeseen.
- Älä koskaan käytä akkua muuhun kuin ULTRAPOWER-imuriin.
- Älä altista akkua lämmölle tai kosteudelle tai käytä sitä ulkotilassa.
- Kun poistat akun, pidä se erossa muista metalliesineistä, kuten metallipinnoista, paperiklemmareista, kolikoista, avaimista, nauloista, ruuveista tai muista metalliesineistä. Akun koskettimien oikosulku voi aiheuttaa lämpövaikutuksia, savua, kipinöitä, palamista tai tulipalon.
- ULTRAPOWER on saatavilla 3 eri jännitearvolla. 18 V, 24 V Ni-MH ja 25,2 V -litiumakku (joillakin markkina-alueilla). Muun jännitearvon omaavia akkuja ei voida asentaa ULTRAPOWER-imuriin.
Litium 25,2 V:
Ultrapower-imurissa on käytetty pitkälle kehittyneitä elektroniikkaa akun suorituskyvyn ja käyttöajan optimoimiseksi.
Lataa Ultrapower-imuria 24 tuntia ennen sen ensimmäistä käyttökertaa.
18 V JA 24 V Ni:
Lataa Ultrapower-imuria 16 tuntia ennen sen ensimmäistä käyttökertaa.

Lisäakku

Jos tarvitset pitemmän käyttöajan, voit hankkia lisäakun (saatavilla joillakin markkina-alueilla).

Аккумуляторная батарея

Пылесос ULTRAPOWER оснащен съемной аккумуляторной батареей. Перед извлечением батареи убедитесь, что пылесос ULTRAPOWER выключен.

Для извлечения аккумуляторной батареи нажмите на защелку батареи по направлению вверх.

Внимание! Ненадлежащее обращение с аккумуляторной батареей может быть опасным.

- Ни в коем случае не выбрасывайте аккумуляторную батарею вместе с бытовым мусором. Если аккумуляторная батарея повреждена или неисправна, она подлежит утилизации в пункте переработки аккумуляторных батарей.
- Ни в коем случае не используйте аккумуляторную батарею в иных целях, нежели обеспечение питания пылесоса ULTRAPOWER.
- Не подвергайте аккумуляторную батарею воздействию нагрева и воздействию наружных условий или влаги.
- После извлечения аккумуляторной батареи храните ее вдали от металлических предметов, например, металлических поверхностей, канцелярских скрепок, монет, ключей, гвоздей, винтов и саморезов или иных металлических предметов. Короткое замыкание выводов аккумуляторной батареи может привести к резкому скачку температуры, дыму, искрам, ожогам или пожару.
- Имеется три разных версии пылесоса ULTRAPOWER: с никель-металлгидридными аккумуляторными батареями 18 В и 24 В и с литиевой аккумуляторной батареей 25,2 В (в ряде стран). Установка в пылесос ULTRAPOWER аккумуляторной батареи с другим напряжением невозможна.
Литиевая батарея 25,2 В:
Сложная электроника пылесоса Ultrapower обеспечивает оптимальную производительность и срок службы батареи. Поэтому перед первым использованием пылесоса Ultrapower заряжайте его в течение 24 часов.
Никель-металлгидридные аккумуляторы 18 В и 24 В:
Перед первым использованием пылесоса Ultrapower заряжайте его в течение 16 часов.

Дополнительная аккумуляторная батарея

Если требуется увеличить время работы, Вы можете приобрести дополнительную аккумуляторную батарею (доступно в ряде стран).

eng

de

fra

ita

esp

por

ned

dan

nor

sve

fin

rus

gre

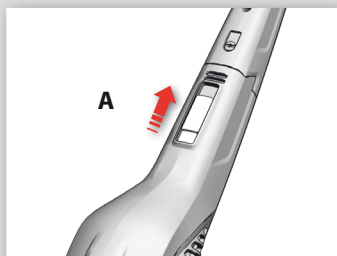

eng

Το πακέτο μπαταριών

Η ULTRAPOWΕR διαθέτει αποσπώμενο πακέτο μπαταριών. Πριν από την απασφάλιση του πακέτου, βεβαιωθείτε ότι η ULTRAPOWΕR είναι απενεργοποιημένη (θέση OFF).

de

Για να απασφαλίσετε το πακέτο μπαταριών, σηκώστε προς τα πάνω την πόρτα του πακέτου μπαταριών.

fra

Προειδοποίηση: Ο ανάρμστος χειρισμός του πακέτου μπαταριών μπορεί να ενέχει κινδύνους.

ita

- Ποτέ μην απορρίπτετε το πακέτο μπαταριών μαζί με τα οικιακά απορρίμματα. Εάν το πακέτο μπαταριών έχει υποστεί φθορά ή παρουσιάζει βλάβη, θα πρέπει να απορριφθεί σε σταθμό ανακύκλωσης συσσωρευτών.

esp

- Ποτέ μη χρησιμοποιείτε το πακέτο μπαταριών για άλλους σκοπούς εκτός από τη λειτουργία της ULTRAPOWΕR.

por

- Μην εκθέτετε το πακέτο μπαταριών σε θερμότητα, συνθήκες εξωτερικών χώρων ή υγρές συνθήκες.

ned

- Όταν αφαιρείτε το πακέτο μπαταριών, βεβαιωθείτε ότι βρίσκεται μακριά από άλλα μεταλλικά αντικείμενα, όπως μεταλλικές επιφάνειες, συνδετήρες, νομίσματα, κλειδιά, καρφιά, βίδες ή άλλα μεταλλικά αντικείμενα. Η βραχυκύκλωση των ακροδεκτών της μπαταρίας μπορεί να προκαλέσει θερμικά αποτελέσματα, καπνό, σπινθήρες, εγκαύματα ή πυρκαγιά.

dan

- Η ULTRAPOWΕR διατίθεται σε 3 εκδοχές με διαφορετική τάση. Μπαταρία 18V, 24 V υδριδίου νικελίου-μετάλλου και 25,2 V λιθίου (σε κάποιες αγορές). Δεν είναι δυνατή η τοποθέτηση πακέτου μπαταριών με διαφορετική τάση στη δική σας ULTRAPOWΕR.

nor

Λιθίου 25,2 V:

Η ULTRAPOWΕR έχει προηγμένο ηλεκτρονικό σύστημα για τη βελτιστοποίηση της απόδοσης και της διάρκειας ζωής της μπαταρίας.

Για το λόγο αυτό, πρέπει να επαναφορτίσετε την ULTRAPOWΕR για 24 ώρες πριν τη χρησιμοποιήσετε για πρώτη φορά.

18 V και 24 V νικελίου:

Επαναφορτίστε την ULTRAPOWΕR για 16 ώρες πριν τη χρησιμοποιήσετε για πρώτη φορά.

fin

Επιπλέον πακέτο μπαταριών

Εάν χρειάζεστε μεγαλύτερους χρόνους λειτουργίας, μπορείτε να αγοράσετε ένα επιπλέον πακέτο μπαταριών (διατίθεται σε κάποιες αγορές).

rus

gre

Πληροφορίες για τον πελάτη**Εργασίες συντήρησης ή επισκευής**

Σε περίπτωση βλάβης ή δυσλειτουργίας, θα πρέπει να πάτε τη σκούπα ULTRAPOWΕR σε εξουσιοδοτημένο κέντρο σέρβις της Electrolux.

Εάν υπάρχει βλάβη στο καλώδιο τροφοδοσίας ή τον φορτιστή, αυτά τα εξαρτήματα πρέπει να αντικατασταθούν από την Electrolux ή τον αντιπρόσωπο σέρβις ή από άλλο εξίσου εξειδικευμένο άτομο για την αποφυγή κινδύνου.

Πληροφορίες για τον πελάτη

Η Electrolux αποποιείται κάθε ευθύνη για τυχόν ζημιές από εσφαλμένη χρήση της συσκευής ή από παρέμβαση στη συσκευή.

Η συσκευή αυτή έχει σχεδιαστεί λαμβάνοντας υπόψη το περιβάλλον. Όλα τα πλαστικά μέρη είναι σμασμένα κατάλληλα με σκοπό να ανακυκλωθούν.

Για λεπτομέρειες, επισκεφθείτε την ιστοσελίδα μας: www.electrolux.com

Για περισσότερες πληροφορίες σχετικά με την εγγύηση και την επικοινωνία του καταναλωτή, δείτε το Φυλλάδιο Εγγύησης στη συσκευασία.

Δηλώνουμε ότι αυτή η ηλεκτρική σκούπα, η οποία λειτουργεί με μπαταρία και προορίζεται για οικιακή χρήση, συμμορφώνεται με την Οδηγία περί ηλεκτρομαγνητικής συμβατότητας 2004/108/EK, την Οδηγία περί χαμηλής τάσης 2006/95/EK και την Οδηγία σήμανσης CE 93/68/EOK. Όλες οι δοκιμές συμμόρφωσης έχουν διεξαχθεί από ανεξάρτητο σώμα δοκιμών.

Consumer information

Servicing or repairs

In cases of breakdown or faults, your ULTRAPOWER must be taken to an authorized Electrolux service centre.

If the supply cord or charger is damaged, it must be replaced by Electrolux or its service agent or an equally qualified person in order to avoid a hazard.

Consumer information

Electrolux declines all responsibility for all damages arising from any improper use of the appliance or in cases of tampering with the appliance.

This product is designed with the environment in mind. All plastic parts are marked for recycling purposes.

For details see our web site: www.electrolux.com

We declare that this battery-operated vacuum cleaner, intended for domestic use, conforms to the EMC Directive 2004/108/EC, Low Voltage Directive 2006/95/EC and the CE marking Directive 93/68/EEC. All conformity testing has been done by an independent third party testing body.

Informationen für den Verbraucher

Wartung und Reparatur

Sollte ein Defekt am ULTRAPOWER vorliegen, kontaktieren Sie einen autorisierten Electrolux-Kundendienst.

Zur Vermeidung von Unfallrisiken müssen beschädigte Netzkabel und Ladegeräte durch Electrolux, den Kundendienst oder eine entsprechend qualifizierte Person ausgetauscht werden.

Informationen für den Verbraucher

Electrolux übernimmt keine Verantwortung für Schäden, die durch den unsachgemäßen oder unbefugten Gebrauch des Gerätes entstehen.

Dieses Produkt wurde mit Rücksicht auf die Umwelt hergestellt. Alle Plastikteile sind für Recyclingzwecke markiert.

Einzelheiten dazu finden Sie auf unserer Website: www.electrolux.com

Weitere Informationen zur Garantie sowie nützliche Kontaktdaten für Verbraucher finden Sie im beiliegenden Garantieheft.

Wir erklären, dass dieser für die Nutzung im Haushalt konstruierte Akkustaubsauger der EMV-Richtlinie 2004/108/EC, der Niederspannungsrichtlinie 2006/95/EC sowie der CE-Kennzeichnungsrichtlinie 93/68/EG entspricht. Alle Konformitätstests wurden von einer unabhängigen Prüfstelle durchgeführt.

Informations consommateurs

Maintenance ou réparations

En cas de panne avec votre ULTRAPOWER, contactez votre revendeur.

Si le câble d'alimentation ou le chargeur est endommagé, il doit être remplacé par un Centre Service Agréé Electrolux ou par un technicien qualifié afin d'éviter tout danger. Cette opération n'est pas prise en charge par la garantie.

Informations consommateurs

Electrolux décline toute responsabilité en cas de dommages causés par une mauvaise utilisation de l'appareil ou une modification de l'appareil.

Ce produit est conçu dans le respect de l'environnement. Tous les éléments en plastique sont marqués d'un symbole de recyclage.

Pour plus de détails, consultez notre site Internet : www.electrolux.com

Pour plus de détails concernant la garantie et les contacts clients, reportez-vous au manuel de garantie se trouvant dans l'emballage.

Nous déclarons que cet aspirateur fonctionnant sur batterie et conçu pour une utilisation domestique est conforme à la directive de compatibilité électromagnétique 2004/108/CE, la directive de basse tension 2006/95/CE et la directive de marquage CE 93/68/CEE. Tous les tests de conformité ont été effectués par un organisme de test tiers indépendant.

Informazioni per l'utente

Manutenzione o riparazioni

In caso di guasti o difetti, portare l'aspirapolvere ULTRAPOWER presso un centro di assistenza autorizzato Electrolux.

Se il cavo di alimentazione è danneggiato, deve essere sostituito solo da Electrolux o da un agente dell'assistenza o da una persona qualificata per evitare eventuali pericoli.

Informazioni per l'utente

Electrolux declina ogni responsabilità per eventuali danni derivanti da uso improprio o manomissione dell'apparecchiatura.

Questo prodotto è stato progettato nel rispetto dell'ambiente. Tutte le parti in plastica sono contrassegnate al fine del riciclo. Per ulteriori dettagli, visitate il nostro sito Web: www.electrolux.it

Per maggiori dettagli sulla garanzia e i contatti per i consumatori, vedere il Libretto di Garanzia nella confezione.

Si dichiara che questo aspirapolvere alimentato a batteria, progettato per l'uso domestico, è conforme alla Direttiva CEM 2004/108/CE, alla Direttiva sulle basse tensioni 2006/95/CE e alla direttiva 93/68/CEE in materia di marcatura. Tutti i test di conformità sono stati effettuati da un ente indipendente.

eng

de

fra

ita

esp

por

ned

dan

nor

sve

fin

rus

gre

Información para el consumidor

Asistencia o reparaciones

En caso de avería o fallo, debe llevar su ULTRAPOWER a un centro de servicio autorizado de Electrolux.

Si el cable eléctrico o el cargador sufren algún daño, tendrá que cambiarlo Electrolux, su servicio técnico o un profesional para evitar riesgos.

Información para el consumidor

Electrolux rechaza toda responsabilidad por los daños debidos al uso inadecuado del aparato o en caso de manipulación del mismo.

Este producto se ha diseñado pensando en el medio ambiente. Todas las piezas de plástico tienen marcas para su reciclaje.

Para más información, consulte nuestro sitio web: www.electrolux.com

Para más información sobre la garantía y de contacto, consulte el folleto de garantía incluido.

Declaramos que esta aspiradora a baterías, destinada al uso doméstico, se ajusta a las directivas EMC 2004/108/CE, de baja tensión 2006/95/CE y de marca CE 93/68/CEE. Todas las pruebas de conformidad las han realizado organizaciones de verificación independientes.

eng

de

fra

ita

esp

por

ned

dan

nor

sve

fin

rus

gre

Informação para o consumidor

Assistência e reparações

Se o seu ULTRAPOWER avariar ou deixar de funcionar, deve levá-lo a um Centro de Assistência Electrolux autorizado.

Se o cabo de alimentação ou o transformador estiver danificado, deve ser substituído pela Electrolux, por um agente de assistência ou por uma pessoa igualmente qualificada, para evitar perigos.

Informação para o consumidor

A Electrolux rejeita qualquer responsabilidade por todos os danos decorrentes de utilização imprópria do aparelho ou de violação do aparelho.

Este produto foi concebido a pensar no ambiente. Todas as peças de plástico estão marcadas para efeitos de reciclagem.

Para mais informação, visite o nosso website: www.electrolux.com

Para mais informação sobre garantia e contactos para os clientes, consulte o Folheto da Garantia incluído na embalagem.

Declaramos que este aspirador operado a bateria, destinado ao uso doméstico, está em conformidade com a Directiva CEM (Compatibilidade Electromagnética) 2004/108/CE, com Directiva da Baixa Voltagem 2006/95/CE e com a Directiva de Marcação com a Etiqueta CE 93/68/CEE.

Todos os testes de conformidade foram executados por uma entidade de testes externa e independente.

Informatie voor de consument

Service of reparaties

In het geval van een defect of storing brengt u uw ULTRAPOWER naar een erkend Electrolux-servicecentrum.

Als de voedingskabel of het oplaadstation beschadigd is, moet deze worden vervangen door Electrolux, de onderhoudsdienst van Electrolux of een gelijksoortig gekwalificeerde persoon teneinde gevaarlijke situaties te voorkomen.

Informatie voor de consument

Electrolux wijst alle verantwoordelijkheid af voor alle schade die voortvloeit uit eventueel onjuist gebruik van het apparaat of wanneer er met het apparaat wordt geknoeid.

Dit product is ontworpen om het milieu te sparen. Alle plastic onderdelen zijn gemarkeerd voor recyclingdoeleinden.

Zie onze website www.electrolux.com voor meer informatie.

Voor meer informatie over de garantie en de contactpunten voor consumenten raadpleegt u het garantieboekje in de verpakking.

Wij verklaren hierbij dat deze door batterijen aangestuurde stofzuiger, bedoeld voor huishoudelijk gebruik, voldoet aan EMC-richtlijn 2004/108/EC, richtlijn 2006/95/EC met betrekking tot laagspanning en richtlijn 93/68/EEC met betrekking tot het EG-keurmerk. Alle conformiteitstesten zijn uitgevoerd door een onafhankelijke derde onderzoeksinstituut.

Forbrugeroplysninger

Service eller reparationer

I tilfælde af driftsforstyrrelse eller fejl skal du bringe din ULTRAPOWER til et autoriseret Electrolux servicecenter.

Hvis netkablet eller opladeren beskadiges, skal de udskiftes af Electrolux eller dennes serviceleverandør eller en montør med tilsvarende kvalifikationer for at forebygge, at nogen udsættes for fare.

Forbrugeroplysninger

Electrolux frafalder ethvert ansvar for alle skader, som skyldes forkert brug af apparatet, eller hvis der er blevet pillet ved apparatet.

Dette produkt er udviklet med tanke på miljøet. Alle plastdele er mærkede, så de kan genbruges.

Se vores webside for detaljerede oplysninger: www.electrolux.com

For flere detaljer om garanti og forbrugerkontakter kan du se garantibeviset i emballagen.

Vi erklærer, at denne batteridrevne støvsuger, som er beregnet til husholdningsbrug, er i overensstemmelse med EMC-direktivet 2004/108/EC, Lavspændingsdirektivet 2006/95/EC og CE-mærkning, direktivet 93/68/EØF. Al overensstemmelsesafprøvning er foretaget af et uafhængigt tredjeparts afprøvningsorgan.

Forbrukerinformasjon

Service eller reparasjon

Dersom det oppstår feil, må ULTRAPOWERen din repareres av et autorisert Electrolux-serviceverksted.

Hvis strømkabelen eller laderen blir skadet, må den skiftes av Electrolux, en autorisert servicerepresentant eller annen kvalifisert person for å unngå fare.

Forbrukerinformasjon

Electrolux fraskriver seg alt ansvar for alle skader som oppstår fra enhver uriktig bruk av produktet eller ved tilfeller av manipulering av produktet.

Dette produktet er konstruert med tanke på miljøet. Alle plastdeler er merket for resirkulering.

Hvis du vil ha mer informasjon, kan du se på nettsiden vår: www.electrolux.com

For flere detaljer om garanti og forbrukerkontakt, kan du se garantiheftet i emballasjen.

Vi erklærer at denne batteridrevne støvsugeren, beregnet på hjemmebruk, er i samsvar med EMC-direktiv 2004/108/EC, lavspenningsdirektiv 2006/95/EC og CE-merkingsdirektiv 93/68/EØF. All samsvarstesting har blitt utført av et testeorgan som er en uavhengig tredjepart.

Information till konsumenten

Service eller reparation

I händelse av stopp eller fel måste du lämna in din ULTRAPOWER på en av Electrolux auktoriserad serviceverkstad.

Om sladden eller laddaren är skadad måste den bytas ut av Electrolux eller dennes serviceagent, eller av annan kvalificerad person för att undvika fara.

Information till konsumenten

Electrolux frånsäger sig allt ansvar för skador som uppstår på grund av att produkten använts felaktigt eller manipulerats.

Denna produkt är utformad med miljön i åtanke. Alla plastdelar är markerade för återvinningssyften.

Mer information finns på vår webbplats: www.electrolux.com

Mer information om garanti och kundkontakt finns i garantihäftet i förpackningen.

Vi intygar att denna batteridrivna dammsugare, avsedd för hushållsbruk, uppfyller EMC-direktivet 2004/108/EG, direktivet om lågspänning 2006/95/EG och direktivet om CE-märkning 93/68/EEG. Alla överensstämelsestester har utförts av ett oberoende testinstitut.

Kuluttajatiedot

Huolto ja korjaus

Mikäli ULTRAPOWER-imuri vaurioituu tai vioittuu, vie se valtuutettuun Electrolux-huoltoliikkeeseen.

Jos virtajohto tai laturi on vaurioitunut, se on annettava Electroluxin tai sen huoltoliikkeen tai vastaavan pätevän henkilön vaihdettavaksi vaarojen välttämiseksi.

Kuluttajatiedot

Electrolux ei ota vastuuta vahingoista, jotka johtuvat laitteen väärinkäytöstä tai jos laitetta on peukaloitu.

Laite on suunniteltu ympäristöä ajatellen. Kaikki muoviosat on merkitty kierrätystä varten.

Lue lisätietoa osoitteesta: www.electrolux.com

Lisätietoa takuusta ja kuluttajien yhteystiedoista on saatavilla pakkauksen takuukirjasta.

Vakuutamme, että tämä kotitalouskäyttöön tarkoitettu akkutoiminen pölynimuri täyttää EMC-direktiivin 2004/108/EY, pienjännittdirektiivin 2006/95/EY ja CE-merkin direktiivin 93/68/ETY vaatimukset. Riippumaton kolmannen osapuolen testauslaitos on suorittanut kaikki vaatimustenmukaisuustestit.

Сведения для потребителя

Техническое обслуживание или ремонт

В случае поломки или неполадки пылесос ULTRAPOWER необходимо доставить в авторизованный сервисный центр Electrolux.

Если сетевой кабель или зарядное устройство повреждено, то, чтобы избежать риск поражения электрическим током, он должен быть заменен компанией Electrolux, специалистом авторизованного сервисного центра или другим специалистом аналогичной квалификации.

Сведения для потребителя

Компания Electrolux снимает с себя всякую ответственность за повреждения, к которым привела ненадлежащая эксплуатация прибора, а также попытки его самостоятельного вскрытия и ремонта.

Настоящее изделие разработано с учетом экологических требований. Все пластиковые детали имеют обозначения с целью их последующей утилизации.

Подробнее см. веб-сайт: www.electrolux.com

Подробная информация о гарантийном обслуживании и контактах для потребителей приведена в буклете с гарантийной информацией, который входит в комплект поставки.

Настоящим производитель заявляет, что данный пылесос на аккумуляторной батарее, предназначенный для бытового использования, соответствует директиве ЭМС 2004/108/ЕС, Директиве по низкому напряжению 2006/95/ЕС и директиве о маркировке знаком CE 93/68/ЕЕС. Все проверки соответствия были произведены независимой сторонней организацией.

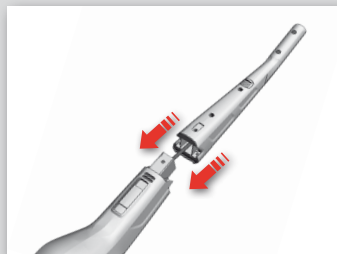

bul

Разопаковане и сглобяване

1. Монтирайте дръжката като внимателно я поставите в основното тяло.

cro

Raspakiranje i sastavljanje

1. Postavite ručku tako da je pažljivo umetnete u glavno kućište.

cze

Vybalení a montáž

1. Nasad'te opatrně rukojeť jejím zasunutím do hlavního těla.

est

Lahtipakkimine ja kokkupanemine

1. Sisestage käepide ettevaatlikult põhiosasse.

slk

Vybalenie a montáž

1. Rukoväť upevnite tak, že ju opatrne vložíte do hlavnej časti.

hun

Kicsomagolás és összeszerelés

1. Óvatosan csatlakoztassa a markolatot az alsó porszívótesthez.

latv

Izsaīņošana un montāža

1. Uzstādiēt rokturi, rūpīgi ievietojot to galvenajā korpusā.

lith

Išpakavimas ir surinkimas

1. Pritvirtinkite rankeną, atsargiai įkišdami ją į pagrindinį korpusą.

pol

Rozpakowanie i montaż

1. Zamontować uchwyt, ostrożnie zakładając go na korpus odkurzacza.

rom

Despachetarea și montarea

1. Montați mânerul prin introducerea atentă în carcasa principală.

slv

Odstranjevanje embalaže in sestavljanje

1. Namestite ročaj, tako da ga previdno vstavite v glavno enoto.

tur

Ambalajdan çıkarma ve montaj

1. Ana gövdeye dikkatlice sokarak kolu takın.

ukr

Розпакування та складання

1. Встановіть ручку, акуратно вставивши її в корпус.



2. Закрепете дръжката като затегнете фиксиращия винт. Използвайте отвертка или монета.

2. Učvrstite ručku zatezanjem isporučenog vijka za blokiranje. Uprrijebite odvijač ili kovanicu

2. Zajistěte rukojeť utažením dodaného zajišťovacího šroubu. Použijte šroubovák nebo minci.

2. Kinnitage käepide, keerates kinni komplektis oleva lukustuskruvi. Kasutage kruvikeerajat või münti.

2. Rukoväť zaistite tak, že utiahnete dodanú blokovačiu skrutku. Použite skrutkovač alebo mincu.

2. Rögzítse a markolatot a mellékelt rögzítő csavarral. Ehhez használjon csavarhúzó, vagy egy pénzérmét.

2. Nofiksējiet rokturi, piegriežot pievienoto fiksēšanas skrūvi. Izmantojiet skrūvgrīzi vai monētu.

2. Pritvirtinkite rankeną, prisukdami fiksavimo varžtą. Naudokite atsuktuvą arba monetą.

2. Zamocować uchwyt, dokręcając dołączoną śrubę blokującą. Użyć w tym celu śrubokręta lub monety.

2. Fixați mânerul prin strângerea șurubului de blocare furnizat. Utilizați o șurubelniță sau o monedă.

2. Pritrdite ročaj, tako da privijete priložen varovalni vijak. Uporabite izvijač ali kovanec.

2. Verilen kilit vidasını sıkarak kolü sabitleyin. Bir tornavida ya da bozuk para kullanın.

2. Закріпіть ручку, затягнувши кріпильний гвинт, що входить у комплект поставки. Скористайтеся викруткою або монетою.

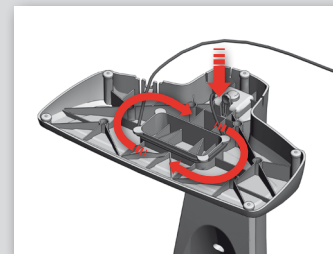
**Станция за зареждане**

1. Включете щепсела към стойката за зареждане. В долната част на станцията за зареждане има празно пространство, където може да бъде навит неизползвания кабел.

Punjač

1. Utaknite električni utikač u punjač. Na dnu punjača nalazi se šupljina u koju se može namotati dio kabela koji se ne upotrebljava.

Nabíjecí stanice

1. Zapojte zástrčku do nabíjecí stanice. Na spodní straně nabíjecí stanice se nachází prohlubeň, kam lze navinout nevyužitý kabel.

Laadimisalus

1. Ühendage pistik laadimisalusesse. Laadimisaluse põhjas on õõnes ruum, kuhu saab kerida ülejäänud juhtme.

Nabijacia stanica

1. Zapojte zástrčku do nabijacieho podstavca. V spodnej časti nabijacej stanice je dutý priestor, kde môžete navinúť nevyužitú časť kábla.

Dokkoló állás

1. Csatlakoztassa a kábelt a töltő állomáshoz. A töltő állomás alján egy üreges rész található, ahová a fölösleges kábel feltekerhető.

Lādēšanas ierīce

1. Pievienojiet spraudkontakta lādētājam. Lādētāja apakšā ir ieplaka, kur var glabāt saritināto kabeli.

Krovimo įrenginys

1. Įjunkite kištuką į krovimo įrenginį. Po krovimo įrenginiu yra tuštuma, į kurią galima susukti atliekamą kabelio galą.

Stacja ładująca

1. Podłączyc wtyczkę do stacji ładującej. Na spodzie stacji ładującej znajduje się miejsce do nawinięcia nadmiaru przewodu.

Stație de încărcare

1. Conectați ștecherul la suportul de încărcare. Există un spațiu gol în partea inferioară a stației de încărcare în care poate fi înfășurat cablul neutilizat.

Polnilna postaja

1. Vtič vtaknite v stojalo za polnjenje. Na dnu polnilne postaje je vel prostor, kamor lahko navijete neuporabljen kabel.

Şarj istasyonu

1. Fişi şarj standına bağlayın. Kullanılmayan kablunun sarılabileceği şarj istasyonunun altında oyuk bir alan vardır.

Зарядний пристрій

1. Вставте вилку в зарядну стійку. В нижній частині зарядного пристрою є вільне місце, де можна намотати частину кабелю, що не використовується.



2. Включете адаптера в електрическата мрежа и поставете станцията за зареждане върху стабилна и хоризонтална повърхност, далеч от източници на топлина, пряка слънчева светлина или мокри места.

2. Umetnite adapter u utičnicu i postavite punjač na čvrstu i vodoravnu površinu udaljenu od izvora topline, izravne sunčeve svjetlosti ili vlažnih mjesta.

2. Zapojte adapter do sítě a umístěte nabíjecí stanici na stabilní horizontální povrch z dosahu zdrojů tepla, přímého slunečního světla nebo mokrého prostředí.

2. Ühendage adapter vooluvõrku ja asetage laadimisalus kindlale ja tasasele pinnale eemale kuumusallikatest, otsesest päikesevalgusest ning märgadest kohtadest.

2. Adaptér zasuňte do zásuvky a nabíjecí stanici umístěte na stabilní a vodorovný povrch mimo zdrojov tepla, priameho slnečného svetla a vlhkých priestorov.

2. Csatlakoztassa az adaptert a hálózati aljzathoz, és helyezze a töltő állomást egy stabil, vízszintes felületre, hőforrástól, közvetlen napfénytől vagy nedves helyektől távol.

2. Ievietojiet spraudkontaktu kontaktspraudni un novietojiet lādētāju uz stabilas un horizontālas virsmas tālāk no karstuma avotiem, tiešiem saules stariem vai mitrām vietām.

2. Ijunkite adapterj i elektros tinklā ir pastatkykite krovimo įrenginį ant stabilaus, horizontalaus paviršiaus, atokiai nuo šilumos šaltinių, tiesioginių saulės spindulių ir šlapių vietų.

2. Podłączyc zasilacz do gniazda elektrycznego i ustawić stację ładującą na stabilnym, poziomym podłożu, z dala od źródeł ciepła, bezpośrednich promieni słonecznych i wilgoci.

2. Introduceți adaptorul în priză electrică de perete și poziționați stația de încărcare pe o suprafață stabilă și orizontală, la distanță de surse de căldură, lumina directă a soarelui sau locuri umede.

2. Adapter priključite v električno omrežje, polnilno postajo pa postavite na stabilno in vodoravno površino, stran od toplotnih virov, neposredne sončne svetlobe ali mokrih mest.

2. Adaptörü prize takın ve şarj istasyonunu ısı kaynaklarından, doğrudan güneş ışığından ya da ıslak yerlerden uzak sağlam ve yatay bir yüzeye yerleştirin.

2. Вставте адаптер в розетку та розмістіть зарядний пристрій на стабільній горизонтальній поверхні подалі від джерел тепла, прямих сонячних променів або вологих місць.

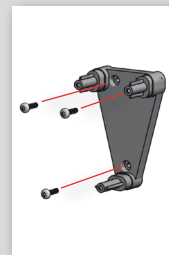

3. Тялото за стена може също да се монтира на стена без долната част. Уверете се, че стената може да издържи теглото на ULTRAPOWER. Използвайте ограничителя, при монтаж към стената.

3. Zidna jedinica može se postaviti na zid bez donjeg dijela. Uvijek provjerite može li zid izdržati težinu uređaja ULTRAPOWER. Upotrijebite distancer kada postavljate prema zidu.

3. Nástěnnou jednotku lze na stěnu nainstalovat bez spodního dílu. Vždy se ujistěte, že stěna unese hmotnost vysavače ULTRAPOWER. Při instalaci na stěnu použijte distanční prvek.

3. Seinamooduli saab kinnitada seinale ilma alumise osata. Veenduge, et sein jaksaks kanda ULTRAPOWERi raskust. Kasutage kaugushoidikut, kui paigaldate seinale poole.

3. Nástěnnú jednotku môžete tiež namontovať na stenu bez spodného dielu. Vždy sa uistite, že stena udrží hmotnosť vysávača ULTRAPOWER. Pri montáži na stenu použite vymedzovací kus.

3. A fal elcsatlakoztatásához a felső rész nélkül is a falra szerelhető. Minden esetben győződjön meg arról, hogy a fal kellő teherbírási- és az ULTRAPOWER pórsúlyának megtartásához. Használja a távtartó darabot, amikor a falra szereli az egységet.

3. Sienas bloku var arī uzstādīt uz sienas, neizmantojot apakšējo detaļu. Vienmēr pārliecinieties, ka siena ir pietiekami stipra, lai noturētu ULTRAPOWER ierīces svaru. Uzstādot bloku pret sienu, izmantojiet distances bloku.

3. Sieninį bloką galima tvirtinti prie sienos be apatinės dalies. Visuomet įsitinkite, kad siena atlaikys „ULTRAPOWER“ svorį. Tvirtindami prie sienos, naudokite atstumo išlaikymo dalį.

3. Jednostkę ścienną (bez dolnej części) można zamontować na ścianie. Należy upewnić się, że ściana wytrzyma ciężar odkurzacza ULTRAPOWER. Przy montażu jednostki ściennej należy użyć elementu dystansowego.

3. Unitatea de perete poate fi montată, de asemenea, pe un perete fără piesa inferioară. Asigurați-vă întotdeauna că peretele poate rezista la greutatea ULTRAPOWER. Utilizați distanțierul când montați pe perete.

3. Stensko enoto lahko pritrdite na steno tudi brez spodnjega dela. Vedno preverite, ali stena prenese težo sesalnika ULTRAPOWER. Pri pritrdjevanju na steno uporabite distančnik.

3. Duvar ünitesini alt parça olmadan bir duvara monte edilebilir. Duvarın, ULTRAPOWER ağırlığını taşıyabileceğinden emin olun. Duvara montaj yaparken ara parçasını kullanın.

3. Пристрій для встановлення на стіну також можна встановити на стіну без нижньої частини. Слід обов'язково переконатися, що стіна може витримати вагу ULTRAPOWER. Використовуйте розпірку при встановленні на стіну.

bul

cro

cze

est

slk

hun

latv

lith

pol

rom

slv

tur

ukr



bul

Зареждане на ULTRAPOWER

Когато ULTRAPOWER е поставена в станцията за зареждане, индикаторът за зареждане ще светне. Когато ULTRAPOWER е напълно заредена, индикаторът за зареждане ще мига бавно на всеки 5 секунди.

cro

Punjenje uređaja ULTRAPOWER

Indikator punjenja mora biti uključen kada je uređaj ULTRAPOWER postavljen u punjač. Kada je uređaj ULTRAPOWER potpuno pun, indikator punjenja polako će

cze

Nabíjení vysavače ULTRAPOWER

Kontrolka nabíjení se při umístění vysavače ULTRAPOWER do nabíjecí stanice rozsvítí. Když je vysavač ULTRAPOWER plně nabitý, kontrolka nabíjení bude každých 5 sekund pomalu blikat.

est

ULTRAPOWERi laadimine

Kui ULTRAPOWER asetatakse laadimisalusele, siis süttib laadimisindikaator. Kui ULTRAPOWER on täiesti laetud, siis vilgub laadimisindikaator iga 5 sekundi järel.

slk

Nabíjanie vysávača ULTRAPOWER

Keď vysávač ULTRAPOWER umiestnite na nabíjajúcu stanicu, indikátor nabíjania sa rozsvieti. Po úplnom nabití vysávača ULTRAPOWER bude indikátor nabíjania pomaly blikat každých 5 sekúnd.

hun

Az ULTRAPOWER töltése

A töltésjelző világítani fog amikor az ULTRAPOWER a töltőállomásra van téve. Ha az ULTRAPOWER teljesen fel van töltve, akkor a töltésjelző 5 másodpercenként lassan villog.

latv

ULTRAPOWER ierīces lādēšana

Kad ULTRAPOWER ierīce tiek ievietota lādētājā, iedegsies lādēšanas indikators. Kad ULTRAPOWER ierīce būs pilnībā uzlādēta, lādēšanas indikators katras piecas sekundes lēnām mirgos.

lith

„ULTRAPOWER“ krovimas

Pastačius „ULTRAPOWER“ į krovimo įrenginį, užsidegs krovimo kontrolinė lemputė. Kai „ULTRAPOWER“ bus visiškai įkrautas, krovimo kontrolinė lemputė lėtai sužibčios kas 5 sekundes.

pol

Ładowanie odkurzacza ULTRAPOWER

Po umieszczeniu odkurzacza ULTRAPOWER w stacji ładującej zapali się kontrolka ładowania. Gdy akumulator odkurzacza ULTRAPOWER całkowicie się ładuje, kontrolka ładowania zacznie powoli migać (co 5 sekund).

rom

Încărcarea ULTRAPOWER

Indicatorul de încărcare va fi aprins când ULTRAPOWER este plasat în stația de încărcare. Când ULTRAPOWER este complet încărcat, indicatorul de încărcare va clipi lent la fiecare 5 secunde.

slv

Polnjenje sesalnika ULTRAPOWER

Kontrolna lučka polnjenja zasveti, ko sesalnik ULTRAPOWER postavite na polnilno postajo. Ko je sesalnik ULTRAPOWER povsem napolnjen, bo kontrolna lučka polnjenja počasi utripala vsakih pet sekund.

tur

ULTRAPOWER'ın Şarj Edilmesi

ULTRAPOWER şarj istasyonuna konulduğunda şarj göstergesi yanacaktır. ULTRAPOWER tam şarj olduğunda, şarj göstergesi her 5 saniyede bir yavaşça yanıp sönecektir.

ukr

Зарядження ULTRAPOWER

Після того як ULTRAPOWER вставлено в зарядний пристрій, загоряється індикатор зарядки. Коли ULTRAPOWER повністю заряджено, індикатор зарядки починає повільно блимати кожні 5 секунд.

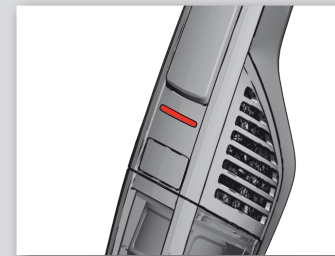

При ULTRAPOWER Plus броят светодиодни лампи ще покажат нивото на зареждане. 3 светодиодни лампи = напълно заредена.

zatreptati svakih 5 sekundi. Na uređaju ULTRAPOWER Plus broj LED žaruljica označit će razinu punjenja. 3 LED = potpuno pun. U vysavače ULTRAPOWER Plus znači počet LED kontrolke stupeň nabití. 3 LED kontrolky = plně nabitó.

ULTRAPOWER Plusil tähistavad LED-lambid laetuse taset. 3 LED-i = täiesti laetud.

Na modeli ULTRAPOWER Plus bude počet kontroliek LED označovať úroveň nabitia. 3 kontrolky LED = úplne nabité.

Az ULTRAPOWER Plus esetén a LED fények száma jelzi a töltöttségi szintet. 3 LED = teljesen feltöltve.

ULTRAPOWER Plus ierīces gaismas diožu indikatoru numuri norādis uzlādes līmeni. 3 gaismas diodes = ierīce pilnībā uzlādēta.

Modelyje „ULTRAPOWER Plus“ įkrovimo lygį parodo diodinių lemputių skaičius. 3 šviesos diodai = visiškai įkrautas.

W odkurzaczu ULTRAPOWER Plus liczba świecących się kontrolek LED informuje o stopniu naładowania akumulatora. 3 kontrolki LED = akumulator w pełni naładowany.

La ULTRAPOWER Plus, numărul de LED-uri va indica nivelul de încărcare. 3 LED-uri = încărcare completă.

Pri sesalniku ULTRAPOWER Plus število svetlečih diod ponazarja stopnjo napolnjenosti. 3 svetleče diode = povsem napolnjen.

ULTRAPOWER Plus'ta LED lambalarının sayısı şarj seviyesini belirtecektir. 3 LED = tam şarjlı.

У приладі ULTRAPOWER Plus кількість світлодіодів показує рівень зарядки. 3 світлодіоди = повністю заряджений.

Ako ULTRAPOWER e naпълно разредena, тя се нуждае от приблизително 16 часа зареждане, за да възвърне пълния капацитет на батерията. (4 часа за ULTRAPOWER Plus).

Ako je uređaj ULTRAPOWER potpuno prazan treba mu približno 16 sati kako bi se baterija ponovno do kraja napunila. (4 sata za

Pokud se vysavač ULTRAPOWER zcela vybijie, vyžaduje plně nabití baterie přibližně 16 hodin nabíjení. (4 hodiny u modelu ULTRAPOWER Plus).

Kui ULTRAPOWER on täiesti tühjaks laetud, siis kulub ligikaudu 16 tundi laadimist, et selle aku oleks täiesti täis. (Neli tundi ULTRAPOWER Plusil).

Ak je vysávač ULTRAPOWER úplne vybitý, na dobitie batérie na plnú kapacitu je potrebných približne 16 hodín nabíjania. (4 hodiny pre model

Ha az ULTRAPOWER teljesen lemerült, akkor a teljes feltöltődés nagyjából 16 órát vesz igénybe (ULTRAPOWER Plus esetén 4 órát).

Ja ULTRAPOWER ierīce ir pilnībā izlādējusies, to nepieciešams uzlādēt aptuveni 16 stundas, lai akumulators atkal būtu pilnībā uzlādēts. (četras stundas ierīci ULTRAPOWER Plus).

Jeigu „ULTRAPOWER“ visiškai išsikrauna, norint vėl jį naudoti visu pajėgumu, eakumuliatorių reikia krauti maždaug 16 valandų. (modeliui „ULTRAPOWER Plus“ – 4 valandų).

Po całkowitym rozładowaniu akumulatora odkurzacza ULTRAPOWER naładowanie go do pełnej pojemności trwa około 16 godzin (4 godziny w modelu ULTRAPOWER Plus).

Dacă ULTRAPOWER este complet descărcat, acesta necesită circa 16 ore de încărcare pentru ca bateria să fie complet încărcată. (4 ore pentru ULTRAPOWER Plus).

Če je sesalnik ULTRAPOWER povsem izpraznjen, ga morate polniti približno 16 ur, da ponovno dosežete polno zmogljivost baterije. (4 ure za sesalnik ULTRAPOWER Plus).

ULTRAPOWER tam olarak boşalırsa, tam batarya kapasitesini yeniden kazanması yaklaşık 16 saat sürer. (ULTRAPOWER Plus için 4 saat).

Якщо ULTRAPOWER повністю розряджений, потрібно приблизно 16 годин, щоб повністю відновити ємність акумулятора. (4 години для ULTRAPOWER Plus).

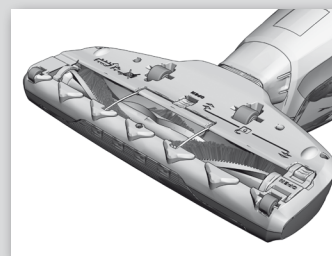

За по-добра ефективност на батериите, винаги зареждайте ULTRAPOWER, когато не се използва.

ULTRAPOWER Plus.)

Za bolju učinkovitost baterije uređaj ULTRAPOWER uvijek držite na punjaču kada se ne upotrebljava.

Pro větší výkon baterie vždy nechávejte vysavač ULTRAPOWER nabíjet, když jej nepoužíváte.

Paremaks akujöudluseks hoidke ULTRAPOWERit alati laadimisolekus, kui te seda ei kasuta.

ULTRAPOWER Plus.)

Na dosiahnutie lepšieho výkonu batérie dobíjajte vysávač ULTRAPOWER vždy, keď ho práve nepoužívate.

A jobb akkumulátor teljesítmény eléréséhez mindig hagyja töltve az ULTRAPOWER-t ha nincs használat.

Lai akumulatora veiktspēja būtu labāka, vienmēr atstādiet ULTRAPOWER ierīci lādējamies, kad tā netiek lietota.

Norėdami, kad akumulatorius veiktų geriau, palikite „ULTRAPOWER“ krauti, kai tik jo nenaudojate.

W celu zapewnienia lepszej wydajności akumulatora nieużywany odkurzacz należy zawsze umieszczać w stacji ładującej.

Pentru performanța bateriei, țineți întotdeauna ULTRAPOWER încărcat atunci când nu este utilizat.

Za boljšo zmogljivost baterije naj se sesalnik ULTRAPOWER polni, ko ni v uporabi.

Daha iyi batarya performansı için, kullanılmadığında daima ULTRAPOWER'ı şarjda tutun.

Щоб покращити продуктивність акумулятора, завжди тримайте ULTRAPOWER в зарядному пристрої, коли він не використовується.

Почистване с ULTRAPOWER

Преди почистване, проверете дали в колелата на дюзите и четката няма остри предмети, за да избегнете надраскване на чувствителни подове и за да гарантирате оптимални почистващи резултати.

Usisavanje uređajem ULTRAPOWER

Prije usisavanja provjerite jesu li kotačići nastavka i četke čisti i da na njima nema oštrih predmeta kako biste izbjegli ogrebotine na osjetljivim podovima i omogućili punu učinkovitost čišćenja.

Vysávání s vysavačem ULTRAPOWER

Před vysáváním zkontrolujte, zda jsou kolečka hubice a kartáčový váleček prostě ostrých předmětů, abyste zabránili poškrábání citlivých podlah a zajistili plný výkon.

ULTRAPOWERiga puhastamine

Enne puhastamist kontrollige, et otsiku ratastel ja harjasrullil ei oleks teravaid esemeid, et vältida õrnade põrandate kriimustamist ning tagada maksimaalne puhastusjõudlus.

Vysávanie s vysávačom ULTRAPOWER

Pred vysávaním skontrolujte, či kolieska hubice a kefovací valček neobsahujú ostré predmety, ktoré by mohli poškríabať citlivé podlahy a znemožniť plný čistiaci výkon.

Porszívózás az ULTRAPOWER-ral

A teljes tisztító teljesítmény elérése, és az érzékeny padlókon a karcolásmentes tisztítás érdekében porszívózás előtt ellenőrizze, hogy a szivófej kerekerei és a forgókefe éles tárgyaktól mentesek legyenek.

Putekļu sūkšana ar ULTRAPOWER

Pirms putekļu sūkšanas pārbaudiet, vai sprauslas rīteņi un sukas rullī ir tīri, vai tajos nav iesprūduši asi priekšmeti, lai nesakrāpētu jūtīgas grīdas un nodrošinātu labu rezultātu.

„ULTRAPOWER“ naudojimas

Norėdami, kad siurblys nesubraižytų minkštų grindų, bet puikiai jas išvalytų, prieš siurbdami patikrinkite, ar antgalio ratukai ir ritininis šepetys yra švarūs.

Odkurzanie odkurzaczem ULTRAPOWER

Aby uniknąć zarysowania delikatnych podłóg i zapewnić maksymalną wydajność odkurzania, przed jego rozpoczęciem należy sprawdzić, czy do kółek ssawki i wałka szczotki nie przyczepiły się ostre przedmioty.

Aspirarea cu ULTRAPOWER

Înainte de aspirare, verificați dacă roțile duzei și rola perie nu conțin obiecte ascuțite, pentru a preveni zgărierea podelelor sensibile și a asigura performanța maximă de curățare.

Sesanje s sesalnikom ULTRAPOWER

Pred sesanjem preverite, da na kolescih sesalne krtače in valjni štetki ni ostrih predmetov, da ne opraskate občutljivih tal in zagotovite polno zmogljivost sesanja.

ULTRAPOWER ile süpürmek

Süpürmeden önce, hassas yüzeylerin çizilmesini önlemek ve tam temizlik için nozül tekerlekleri ile fırça merdanesinde keskin maddeler olmadığından emin olun.

Прибирання з ULTRAPOWER

Перш ніж починати прибирати, перевірте, чи нема на колесах насадки та в щітковому валику гострих предметів, щоб запобігти подряпуванню підлоги та забезпечити максимальну продуктивність очищення.

bul

cro

cze

est

slk

hun

latv

lith

pol

rom

slv

tur

ukr

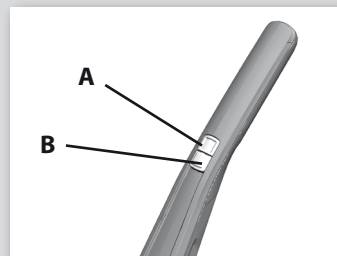
**bul**

Включете и спрете ULTRAPOWER като натиснете бутон А за включване/изключване.
ULTRAPOWER има 3 настройки за мощност, които се регулират с бутон В

1. ULTRAPOWER ще стартира в "нормален режим".
2. За по-интензивно почистване, натиснете веднъж бутон "В" за регулиране на мощността за "Режим усилване".
3. За по-тихо почистване, натиснете още веднъж бутон В, за да активирате "Безшумния режим".

cro

Uređaj ULTRAPOWER ukljućite i iskljućite pritiskom na tipku A za UKLJUĆIVANJE/ISKLJUĆIVANJE.
Uređaj ULTRAPOWER ima 3 postavke snage koje se podešavaju tipkom B

1. ULTRAPOWER zapoćinje s radom u "normalnom naćinu rada".
2. Za teŹe poslove jednom pritisnete tipku za podešavanje snage "B" za "Pojaćani naćin rada".
3. Za tiši rad još jednom pritisnete tipku "B" kako biste ukljućili "Tihi naćin rada".

cze

Vysavać ULTRAPOWER spustíte a zastavíte vypínacím tlaćítkem A.
Vysavać ULTRAPOWER má tři nastavení výkonu, které lze regulovat pomocí tlaćítka B.

1. Vysavać ULTRAPOWER se spustí v „normálním režimu“.
2. Pro nároćnější vysávání stisknĚte jednou tlaćítko regulace výkonu „B“, čímŹ zapnete „Zesílený režim“.
3. Pro tiši vysávání stisknĚte tlaćítko B ještĚ jednou, čímŹ zapnete „Tichý režim“.

est

Käivitage ja seisake ULTRAPOWER, vajutades SISSE/VÄLJA-nupule A.
ULTRAPOWERil on kolm võimsusrežiimi, mida saab määrata nupuga B.

1. ULTRAPOWER käivitub "tavarežiimil".
2. Raskemate puhastustööde puhul vajutage üks kord reguleerimise nuppu "B", et käivitada "võimsusfunktsioon".
3. Vaiksemaks puhastamistoiimingusk vajute veel kord nuppu B, et käivitada "vaikne režiim".

slk

Vysávać ULTRAPOWER zapnete a vypnete stlaćením tlaćídla Zap./Vyp. A. Vysávać ULTRAPOWER má 3 nastavenia výkonu, ktoré sa regulujú tlaćídlom B

1. Vysávać ULTRAPOWER sa spustí v „normálnom režime“.
2. Na silnejšie čistenie stlaćte tlaćídlo regulácie výkonu „B“ raz na „Režim zosilnenia“.
3. Na tichšie čistenie stlaćte opäť tlaćídlo B, čím aktivujete „Tichý režim“.

hun

Az ON/OFF gomb (A) megnyomásával kapcsolja be vagy ki az ULTRAPOWER-t. Az ULTRAPOWER 3 szivóerősséggel rendelkezik, amit a (B) gombbal állíthat.

1. Az ULTRAPOWER „normál módban” indul.
2. Komolyabb tisztítási feladatokhoz nyomja meg egyszer a (B) szabályozó gombot, „erős módba” kapcsolja a porszívót.
3. Csendes tisztításhoz nyomja meg még egyszer a (B) gombot, ezzel aktiválja a „csendes módot”.

latv

Iedarbiniet un izslĚdziet ULTRAPOWER ierici, piespieŹot IESLĚĢŠANAS/IZSLĚĢŠANAS taustiņu A. ULTRAPOWER iericei ir trīs jaudas iestatījumi, kurus regulĚ ar taustiņu B.

1. ULTRAPOWER ierice sāks darboties "normālā režimā".
2. Ja nepieciešams tīrīt netīrākas virsmas, nospiediet jaudas regulēšanas taustiņu "B" vienu reizi, lai ieslēgtu "Pastiprināšanas režimu".
3. Lai tīrīšana būtu klusāka, piespiediet taustiņu "B" vēl vienu reizi, lai aktivizĚtu "klusu režimu".

lith

„ULTRAPOWER“ įjungiamas ir išjungiamas įjungimo / išjungimo mygtuku A. „ULTRAPOWER“ turi 3 galios nuostatas, kurios reguliuojamos mygtuku B

1. „ULTRAPOWER“ pradeda veikti „įprastu režimu“.
2. Norėdami, kad siurbiamą būtų stipriau, vieną kartą paspauskite galios reguliavimo mygtuką „B“, kad įjungtumėte „galingumo režimą“.
3. Norėdami, kad siurbiamą būtų tyliai, dar kartą paspauskite mygtuką „B“, kad įjungtumėte „tylos režimą“.

pol

Odkurzacz ULTRAPOWER włącza się i wyłącza naciskając przycisk A (WŁ./WYŁ.). Odkurzacz ULTRAPOWER ma 3 ustawienia mocy, które wybiera się za pomocą przycisku B.

1. Odkurzacz ULTRAPOWER uruchamia się w trybie „normalnej pracy”.
2. W celu zwiększenia siły ssania należy nacisnąć przycisk B, aby włączyć tryb „zwiększonej mocy”.
3. Aby zmniejszyć głośność odkurzania, należy jeszcze raz nacisnąć przycisk B w celu włączeniu trybu „cichej pracy”.

rom

Porniți și opriți ULTRAPOWER apăsând pe butonul PORNIRE/OPRIRE A. ULTRAPOWER are 3 setări de alimentare care sunt reglate cu butonul B

1. ULTRAPOWER va porni în „modul normal”.
2. Pentru curățări mai dificile, apăsați pe butonul de reglare a alimentării „B” o dată pentru „modul Booster”.
3. Pentru curățare mai silențioasă, apăsați butonul B încă o dată pentru a activa „modul Silențios”.

slv

S pritiskom tipke A za VKLOP/IZKLOP vklopite in izklopite sesalniki ULTRAPOWER. ULTRAPOWER ima tri nastavitve moći, ki jo nastavljate s tipko B.

1. Sesalnik ULTRAPOWER se zaŹene v »običajnem naćinu«.
2. Za zahtevnejše sesanje enkrat pritisnete tipko »B« za nastavitve moći na »naćin povećane moći«.
3. Za bolj tiho sesanje še enkrat pritisnete tipko B, da vklopite »tihan naćin«.

tur

AÇMA/KAPAMA tuşuna A basarak ULTRAPOWER'ı çalıştırın ve durdurun. ULTRAPOWER, B tuşu ile ayarlanabilen 3 güç seviyesi ayarına sahiptir

1. ULTRAPOWER "normal moda" çalışacaktır.
2. Daha zorlu temizlik işlerinde, "Takviye modu" için ayarlama düğmesine "B" basın.
3. Daha sessiz temizleme için, "Sessiz modunu" etkinleştirmek amacıyla B tuşuna basın.

ukr

Увімкніть і вимкніть ULTRAPOWER, натиснувши кнопку увімкнення/вимкнення А. ULTRAPOWER має 3 налаштування потужності, які регулюються за допомогою кнопки В

1. ULTRAPOWER починає роботу в «нормальному» режимі.
2. Для більш ретельного очищення натисніть кнопку регулювання потужності «В» один раз, щоб перевести прилад у «Підсилений режим».
3. Для тихої роботи натисніть кнопку «В» ще раз, щоб активувати «Безшумний режим».

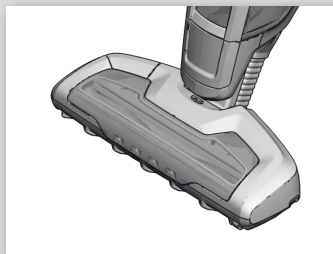

ТЕХНОЛОГИЯ BRUSH ROLL CLEAN™

Всички модели на ULTRAPOWER са оборудвани с технологията BRUSH ROLL CLEAN™ – функция, която помага да пазите четката да не се замърсява с косми и влакна.

TEHNOLOGIJA BRUSH ROLL CLEAN TECHNOLOGY™

Svi modeli uređaja ULTRAPOWER opremljeni su tehnologijom BRUSH ROLL CLEAN™ Technology – funkcijom koja sprječava sakupljanje vlasi i niti na glavi četke.

TECHNOLOGIE BRUSH ROLL CLEAN™

Všechny modely ULTRAPOWER jsou vybaveny technologií čištění kartáčového válečku BRUSH ROLL CLEAN™ – funkcí, která pomáhá udržovat kartáčový váleček bez vlasů a vláken.

BRUSH ROLL CLEAN TECHNOLOGY™

Kõikidel ULTRAPOWERi mudelitel on tehnoloogia BRUSH ROLL CLEAN™ – funktsioon, mis aitab harjast rullil karvadest ja kiududest puhtana hoida.

TEHNOLOGIA BRUSH ROLL CLEAN™

Všetky modely vysavačů ULTRAPOWER sú vybavené technológiou BRUSH ROLL CLEAN™ – táto funkcia pomáha udržiavať kefovací valček bez vlasov a vláken.

BRUSH ROLL CLEAN TECHNOLOGY™

Minden ULTRAPOWER modell rendelkezik a BRUSH ROLL CLEAN™ technológiával, egy funkcióval ami segít haj- és szálmentesen tartani a forgókefét.

BRUSH ROLL CLEAN TECHNOLOGY™

Visi ULTRAPOWER modeli aprikoti ar BRUSH ROLL CLEAN™ tehnologiju – funkciju, kas gādā, lai sukas rullis neaplīptu ar matiēm un šķiedrām.

Technologija „BRUSH ROLL CLEAN™“

VISUOSE „ULTRAPOWER“ modeliuose įrengta technologija „BRUSH ROLL CLEAN™“ – funkcija, kuri padeda apsaugoti ritininį šepetį nuo plaukų ir pluoštų.

FUNKCJA BRUSH ROLL CLEAN™

Odkurzacz ULTRAPOWER jest wyposażony w funkcję BRUSH ROLL CLEAN™, która pomaga utrzymać wałek szczotki w czystości.

TEHNOLOGIA BRUSH ROLL CLEAN™

Toate modelele ULTRAPOWER sunt echipate cu tehnologia BRUSH ROLL CLEAN™ – o funcție care ajută la menținerea rolei perie fără fire de păr și fibre.

TEHNOLOGIJA BRUSH ROLL CLEAN™

Vsi modeli sesalnikov ULTRAPOWER so opremljeni s tehnologijo BRUSH ROLL CLEAN™ – funkcijo, ki preprečuje, da bi se na valjčno ščetko prijeli dlake in vlakna.

BRUSH ROLL CLEAN TECHNOLOGY™

Tüm ULTRAPOWER modelleri, fırça merdanesinin saç ya da lifler olmadan çalışmasına yardımcı olan BRUSH ROLL CLEAN™ Teknolojisi ile donatılmıştır.

Технологія BRUSH ROLL CLEAN™

Усі моделі ULTRAPOWER оснащені функцією BRUSH ROLL CLEAN™, яка очищає щітковий валик від волосся й волокон.

Preporučva se тази функција да се използва веднџ седмично. За нај-добри резултати използвайте функцията BRUSH ROLL CLEAN™, когато ULTRAPOWER е напълно заредена.

Upotreba ove funkcije se preporučuje jednom tjedno. Za najbolje rezultate funkciju BRUSH ROLL CLEAN™ upotrebljavajte kada je uređaj ULTRAPOWER potpuno pun.

Tuto funkci se doporučuje použít jednou týdně. Nejlepších výsledků dosáhnete, když funkci BRUSH ROLL CLEAN™ použijete u plně nabitého vysavače ULTRAPOWER.

Seda funktsiooni on soovitatav kasutada kord nädalas. Parimate tulemuste saavutamiseks kasutage funktsiooni BRUSH ROLL CLEAN™ siis, kui ULTRAPOWER on täiesti täis laetud.

Odporúča sa použiť túto funkciu raz týždenne. Najlepší výsledok dosiahnete, keď funkciu BRUSH ROLL CLEAN™ použijete po plnom dobíí vysávača ULTRAPOWER.

Ajánlott ezt a funkciót hetente használni. A legjobb eredmény érdekében akkor használni a BRUSH ROLL CLEAN™ funkciót, ha az ULTRAPOWER teljesen fel van töltve.

Šo funkciju ieteicams lietot reizi nedēļā. Lai gūtu labāku rezultātu, izmantojiet BRUSH ROLL CLEAN™ funkciju, kad ULTRAPOWER puteklj sūcējs ir pilnībā uzlādēts.

Šią funkciją rekomenduojama naudoti kartą per savaitę. Norėdami pasiekti geriausių rezultatų, naudokite funkciją „BRUSH ROLL CLEAN™“ tada, kai „ULTRAPOWER“ yra visiškai įkrautas.

Zaleca się korzystanie z tej funkcji raz w tygodniu. W celu uzyskania lepszych efektów należy używać funkcji BRUSH ROLL CLEAN™, gdy odkurzacz ULTRAPOWER jest w pełni naładowany.

Se recomandă utilizarea acestei funcții o dată pe săptămână. Pentru cele mai bune rezultate, utilizați funcția BRUSH ROLL CLEAN™ când ULTRAPOWER este complet încărcat.

To funkcijo je priporočljivo uporabiti enkrat tedensko. Za najboljše rezultate uporabite funkcijo BRUSH ROLL CLEAN™, ko je sesalnik ULTRAPOWER povsem napolnjen.

Bu fonksiyonun haftada bir defa kullanılması önerilir. En iyi sonuçlar için, ULTRAPOWER tam şarj olduğunda BRUSH ROLL CLEAN™ işlevini kullanın.

Рекомендується використовувати цю функцію один раз на тиждень. Для досягнення найкращих результатів використовуйте функцію BRUSH ROLL CLEAN™, коли ULTRAPOWER повністю заряджений.

bul

cro

cze

est

slk

hun

latv

lith

pol

rom

slv

tur

ukr

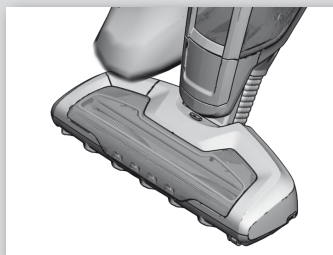

bul

1. Поставете ULTRAPOWER върху твърда и равна повърхност. Не използвайте функцията BRUSH ROLL CLEAN™ върху килими.

cro

2. Натиснете педала BRUSH ROLL CLEAN™ с крака си, докато прахосмукачката е включена. Задръжте за 5 секунди, докато космите и тъканите са отстранени и след това освободете педала. По време на този процес ще чуete режещ шум, което е нормално. Ако по четката останат косми, повторете процеса.

cze

Моля, имайте предвид, че функцията BRUSH ROLL CLEAN™ може и да не успее да премахне по-дебели нишки, конци или тъкани, заплетени в самата четка. Вижте глава "Отстраняване на четката" за тези ситуации.

est

slk

1. Postavite uređaj ULTRAPOWER na tvrdu i ravnu površinu. Funkciju BRUSH ROLL CLEAN™ ne upotrebljavajte na tepisima.

hun

2. Pritisnite papučicu BRUSH ROLL CLEAN™ nogom kada je uređaj uključen. Pričekajte 5 sekundi dok se vlasi i vlakna ne uklone i zatim otpustite papučicu. Tijekom ovog postupka čut će se zvuk rezanja, to je uobičajeno. Ako vlasi ostanu na glavi četke, ponovite postupak.

latv

lith

Zapamtite da funkcija BRUSH ROLL CLEAN™ možda neće moći ukloniti deblja vlakna, žice ili niti koje su uhvaćene u glavi četke. Za takve slučajeve pogledajte "Skidanje glave četke".

pol

rom

1. Vysavač ULTRAPOWER umístěte na tvrdý a rovný povrch. Funkci BRUSH ROLL CLEAN™ nepoužívejte na kobercích.

slv

2. Sešlápněte nohou pedál BRUSH ROLL CLEAN™ se spuštěným vysavačem. Podržte na 5 sekund, dokud se neodstraní vlasy a vlákna, a poté pedál uvolněte. Během tohoto procesu se budou ozývat řezavé zvuky, to je normální jev. Pokud na kartáčovém válečku zůstávají vlasy, proces zopakujte.

tur

Berte prosím na vědomí, že funkce čištění kartáčů BRUSH ROLL CLEAN™ nemusí být schopna odstranit silná vlákna, dráty či kobercové chlupy zachycené na kartáčovém válečku. V takových případech viz kapitola „Vyjmutí kartáčového válečku“.

ukr

1. Asetage ULTRAPOWER kõvale ja tasasele pinnale. Ärge kasutage funktsiooni BRUSH ROLL CLEAN™ vaibal.

2. Vajutage funktsiooni BRUSH ROLL CLEAN™ pedaali jalaga, kui tolmuimeja on sisse lülitatud. Hoidke pedaali all viis sekundit, kuni karvad ja kiud on eemaldatud; seejärel vabastage pedaal. Selle toiminguga kaasneb löikamisheli; see on normaalne. Kui harjasrullil on ikka karvu, siis korrake toimingut.

Arvestage, et funktsiooniga BRUSH ROLL CLEAN™ ei pruugi saada eemaldada harjasrulli kinni jäänud jämedamaid niite, traati või kiude. Selliste juhtumite kohta vaadake osast "Harjasrulli eemaldamine".

1. Vysávač ULTRAPOWER postavte na tvrdý a rovný povrch. Funkciu BRUSH ROLL CLEAN™ nepoužívajte na kobercoch.

2. Keď je vysávač zapnutý, nohou stlačte pedál BRUSH ROLL CLEAN™. Podržte ho stlačený 5 sekúnd, kým sa odstránia vlasy a vlákna, a potom ho uvoľnite. Počas tohto procesu budete počuť zvuk sekania, je to normálne. Ak na kefovacom valčeku ostanú vlasy, postup zopakujte.

Je možné, že funkcia BRUSH ROLL CLEAN™ nebude môcť odstrániť hrubšie nite, dróty alebo vlákna, ktoré sú zachytené v kefovacom valčeku. V takejto situácii pozrite kapitolu „Vybratie kefovacieho valčeka“.

1. Helyezze az ULTRAPOWER-t egy kemény, egyenletes felületre. Szőnyegeken NE használja a BRUSH ROLL CLEAN™ funkciót.

2. Lábbal nyomja le a BRUSH ROLL CLEAN™ pedált amikor a porszívó be van kapcsolva. Tartsa 5 másodpercig lenyomva, amíg a hajszálak, szőnyegrostok eltávolítódnak, majd engedje fel a pedált. A folyamat közben vágó hang lesz hallható, ami normális. Ha maradnak hajszálak a forgókefén ismételve meg a folyamatot.

Kérjük vegye figyelembe, hogy a BRUSH ROLL CLEAN™ funkciót nem távolíthat el vastagabb szálakat, anyagokat amik beszorultak a forgókefébe. Az ilyen esetekre kérjük nézze meg a „Forgókefe eltávolítása” fejezetet.

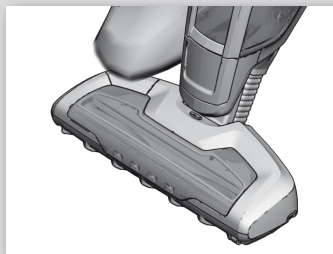

1. Novietojiet ULTRAPOWER ierīci uz cietas un līdzenas virsmas. Nelietojiet BRUSH ROLL CLEAN™ funkciju uz paklājiem.

2. Piespiediet BRUSH ROLL CLEAN™ pedāli ar kāju, kad ieslēgta tīrīšanas ierīce. Turiet to piespiestu piecas sekundes, līdz tiek notīrīti visi mati un šķiedras, un tad atlaidiet pedāli. Šī procesa laikā atskanēs griezīga skaņas, kas ir normāli. Ja uz sukas ruļļa paliek mati, atkārtojiet procesu.

Lūdzu, ņemiet vērā, ka BRUSH ROLL CLEAN™ funkcija ne vienmēr var likvidēt rupjus diegus, vadus vai šķiedras, kas iekērušās sukās rullī. Skatiet sadaļu "Sukas ruļļa noņemšana", lai noskaidrotu, kā rīkoties šādās situācijās.

1. Pastatykite „ULTRAPOWER” ant tvirtu, lygaus paviršiaus. Nenaudokite funkcijos „BRUSH ROLL CLEAN™” siurbdami kilimus.

2. Dulkių siurbliui veikiant, paspauskite koja „BRUSH ROLL CLEAN™” pedalą. Palaikykite 5 sekundes, kol bus pašalinti visi plaukai ir pluoštai, tada atleiskite pedalą. Šios proceso metu kils šaižus triukšmas: tai normalu. Jeigu ant ritininio šepetio vis dar liko plaukų, procedūrą pakartokite.

Atkreipkite dėmesį, kad funkcija „BRUSH ROLL CLEAN™” gali nepajęgti pašalinti ritininiam šepetyje įstrigusių storesnių siūlų, plaušų arba pluoštų. Ką daryti esant šioms situacijoms, žr. skyrių „Ritininio šepetio nuėmimas”.

1. Umieścić odkurzacz ULTRAPOWER na twardym i równym podłożu. Nie używać funkcji BRUSH ROLL CLEAN™ na dywanie.

2. Gdy odkurzacz jest włączony, nacisnąć stopą przycisk BRUSH ROLL CLEAN™. Przytrzymać wciśnięty przycisk przez 5 sekund, aby usunąć zanieczyszczenia, a następnie zwolnić go. Procesowi temu towarzyszy zwiększony hałas – jest to normalne zjawisko. Jeśli na wałku szczotki pozostaną zanieczyszczenia, należy powtórzyć proces.

Należy pamiętać, że funkcja BRUSH ROLL CLEAN™ może nie usunąć grubszych nici, przewodów lub włókien zaplątanych w wałek szczotki. W takim przypadku należy zapoznać się z rozdziałem „Demontaż wałka szczotki”.

1. Plasați ULTRAPOWER pe o suprafață dură și uniformă. Nu utilizați funcția BRUSH ROLL CLEAN™ pe covoare.

2. Apăsăți pedala BRUSH ROLL CLEAN™ cu piciorul în timp ce aspiratorul este pornit. Țineți apăsat 5 secunde, până când firele de păr și fibrele sunt eliminate, apoi eliberați pedala. În timpul acestui proces se va auzi un zgomot de tăiere, acest lucru este normal. Dacă rămân fire de păr pe rola perie, repetați procesul.

Rețineți că este posibil ca funcția BRUSH ROLL CLEAN™ să nu poată elimina firele sau fibrele groase ce au fost reținute de rola perie. Consultați capitolul „Scoaterea rolei perie” pentru aceste situații.

1. Sesalnik ULTRAPOWER postavite na trdno in ravno površino. Funkcije BRUSH ROLL CLEAN™ ne uporabljajte na preprogah.

2. Z nogo pritisnite pedal BRUSH ROLL CLEAN™, ko je sesalnik vklopljen. Držite pet sekund, da odstranite dlake in vlakna, nato pedal spustite. Med tem postopkom se sliši rezek zvok, kar je običajno. Če na valjčni ščetki ostanejo dlake, postopek ponovite.

S funkcijo BRUSH ROLL CLEAN™ morda ne boste mogli odstraniti debelejših niti, žic ali vlaken, ki so se ujela na valjčno ščetko. Za te primere si oglejte poglavje »Odstranjevanje valjčne ščetke«.

1. ULTRAPOWER'ı sert ve düzgün bir yüzeye koyun. Halıların üzerinde BRUSH ROLL CLEAN™ işlevini kullanmayın.

2. Süpürge açıkken, ayağınız ile BRUSH ROLL CLEAN™ pedalına basın. Saçlar ve lifler çıkarılana dek 5 saniye basılı tutun ve ardından pedala bırakın. Bu işlem sırasında bir kesme sesi çıkacaktır ve bu normaldir. Fırçada saçlar kaldıysa fırça merdanesi işlemlerini yapın.

BRUSH ROLL CLEAN™ işlevinin fırça merdanesine takılmış kalın iplikleri, telleri veya kalın halı liflerini alamayabileceğini unutmayın. Bu durumlar için "Fırça merdanesinin çıkarılması" bölümüne bakın.

1. Поставте ULTRAPOWER на жорстку та рівну поверхню. Не користайтесь функцією BRUSH ROLL CLEAN™ під час чищення килимів.

2. Натисніть педаль BRUSH ROLL CLEAN™ ногою, коли пилосос увімкнено. Утримуйте протягом 5 секунд, поки буде видалено волосся й волокна, після чого відпустіть педаль. Під час цього процесу лунатиме звук нібито різання: це нормально. Якщо на щітковому валіку залишилося волосся, повторіть процедуру.

Слід мати на увазі, що функція BRUSH ROLL CLEAN™ може виявитися не в змозі видалити товсті нитки, дрти або волокна, що потрапили до щіткового валика. Див. розділ «Виймання щіткового валика», якщо трапилася така ситуація.

bul

cro

cze

est

slk

hun

latv

lith

pol

rom

slv

tur

ukr

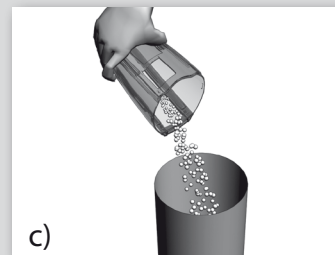
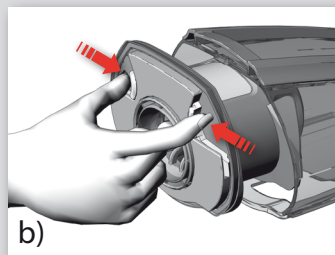

bul

Изпразване на контейнера за прах.

a) Отворете контейнера като натиснете бутона на контейнера за прах (A).

cro

Pražnjenje spremnika za prašinu.

a) Spremnik za prašinu otvorite pritiskom na tipku spremnika za prašinu (A).

cze

Vyprázdnění nádoby na prach

a) Otevřete nádobu na prach stisknutím příslušného tlačítka (A).

est

Tolmukonteineri tühjendamise.

a) Avage tolmuksuutaja, vajutades tolmuksuutajeri nupule (A).

slk

Vyprázdnenie nádoby na prach.

a) Stlačením tlačidla nádoby na prach (A) otvorte nádobu na prach.

hun

A portartály kiürítése

a) Nyissa ki az egész portartályt a portartály kioldó gomb (A) megnyomásával.

latv

Putekļu tvertnes iztukšošana

a) Atveriet putekļu tvertni, nospiežot putekļu tvertnes taustiņu (A).

lith

Dulkių rinktuvo ištušinimas.

a) Atidarykite dulkių rinktuvą, paspausdami dulkių rinktuvo mygtuką (A).

pol

Opróżnianie pojemnika na kurz

a) Otworzyć pojemnik na kurz, naciskając przycisk A.

rom

Golirea recipientul pentru praf.

a) Deschideți recipientul pentru praf prin apăsarea butonului recipientului pentru praf (A).

slv

Praznjenje posode za prah.

a) Odprite posodo za prah, tako da pritisnete gumb posode za prah (A).

tur

Toz kabini boşaltma.

a) Toz kabı tuşuna (A) basarak toz kabını açın.

ukr

Спороження пилозбірника.

a) Відкрийте пилозбірник, натиснувши кнопку пилозбірника (A).

b) Извадете филтрите като натиснете бутоните за освобождаване.

b) Filtre izvadite pritiskom na tipku za otpuštanje

b) Vyndejte filtry stisknutím uvolňovacích tlačítek.

b) Eemaldage filtrid, vajutades vabastusnuppele.

b) Stlačte tlačidlá uvoľnenia a vytiahnite filtre

b) Vegye ki a szűrőket a kioldó gomb megnyomásával.

b) Izņemiet filtrus, piespiežot atbrīvošanas taustiņus.

b) Išimkite filtrus, paspausdami atlaisvinimo mygtukus

b) Wyjąć filtry, naciskając przyciski zwalniające.

b) Scoateți filtrele prin apăsarea butoanelor de eliberare

b) Pritisnite gumba za sprostitev in izvlecite filtra.

b) Çıkarma tuşlarına basarak filtreleri çıkarın.

b) Вийміть фільтри, натиснувши на кнопку розблокування

b) Изпразнете съдържанието в кофа за смет. Никога не мийте контейнера за прах или филтрите в съдомийна машина.

c) Sadržaj ispraznite u kantu za smeće. Spremnik za prašinu ili filtre nikada ne perite u perilici posuda.

c) Vysypte obsah nádoby do koše. Nikdy nádobu na prach a filtry nemýjте v myčce nádobí.

c) Tühjendage sisu prügikasti. Ärge peske tolmuksuutajeri ega filtreid nõudepesumasinas.

c) Vyprázdnite obsah do odpadkového koša. Nádobu na prach ani filtre neumývajte v umývačke riadu.

c) Üritse ki a szemetesbe a tartály tartalmát. Soha ne mossa ki mosogatógépben a portartályt vagy a szűrőket.

c) Izmetiet saturu atkritumu tvertnē. Nekādā gadījumā nemazgājiet putekļu tvertni vai filtrus trauku mazgājamā mašīnā.

c) Išpilkite turinį į šiukšlių dėžę. Neplaukite dulkių rinktuvo ir filtrų indaplovėje.

c) Opróżnić pojemnik do kosza na śmieci. Nie wolno myć pojemnika na kurz ani filtrów w zmywarce.

c) Goliiți conținutul într-un coș de gunoi. Nu spălați niciodată recipientul sau filtrele pentru praf într-o mașină de spălat vase.

c) Vsebinsno stresite v smetnjak. Posode za prah ali filtrov ne pomivajte v pomivalnem stroju.

c) İçindekileri bir çöp kutusuna boşaltın. Toz kabını ya da filtreleri bulaşık makinesinde asla yıkamayın.

b) Викиньте вміст пилозбірника у відро для сміття. Ніколи не мийте пилозбірник і фільтри в посудомийній машині.

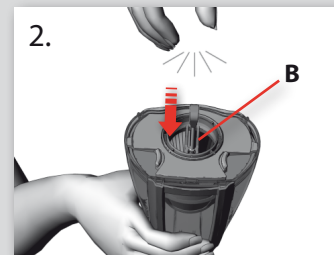
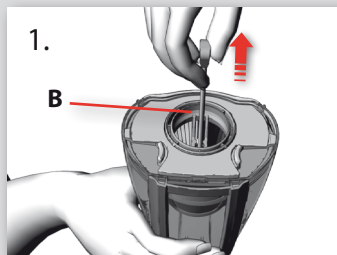

Бързо почистване на вътрешния филтър. (Препоръчва се при всяко изпразване).

Отворете контейнера за прах

Brzo čišćenje unutarnjeg filtra. (Preporučuje se prilikom svakog pražnjenja).

Otvorite spremnik za prašinu

Rychlé čištění vnitřního filtru (Doporučuje se při každém vyprázdnění).

Otevřete nádobu na prach.

Sisefiltri kiire puhastamine. (Soovitatav igal tühjendusel).

Avage tolmukonteiner.

Rýchle čistenie vnútorného filtra. (Odporúča sa pri každom vyprázdnení).

Otvorte nádobu na prach

A belső szűrő gyors tisztítása (Minden ürítésnél ajánlott)

Nyissa ki a portartályt

Ätra iekšējā filtra tīrīšana. (Ieteicams veikt katrā tvertnes iztukšošanas reizē).

Atveriet putekļu tvertni.

Greitas vidinio filtro valymas. (Rekomenduojamas kiekvieną kartą ištuštinant dulkių rinktuvą).

Atidarykite dulkių rinktuvą

Szybkie czyszczenie filtra wewnętrznego (zalecanie przy każdym opróżnieniu pojemnika)

Otworzyć pojemnik na kurz.

Curățarea rapidă a filtrului interior. (Recomandată la fiecare golire).

Deschideți recipientul pentru praf

Hitro čišćenje notranjega filtra. (Priporočljivo ob vsakem praznjenju).

Odpriete posodo za prah.

İç filtrenin hızlı temizlenmesi. (Her boşaltmada önerilir).

Toz kabını açın.

Швидке очищення внутрішнього фільтра. (рекомендується при кожному спорожненні).

Відкрийте пилозбірник

1. Издърпайте пръта за почистване на филтъра (B) до крайно положение и го освободете, за да отстраните праха от вътрешния филтър.

2. Повторете го 5 пъти.

1. Izvucite šipku za čišćenje filtra (B) do njenog krajnjeg položaja i otpustite je kako biste izbacili prašinu iz unutarnjeg filtra.

2. Ponovite 5 puta.

1. Vytáhněte čisticí tyčku filtru (B) do koncové polohy a uvolněte ji, abyste odstranili prach z vnitřního filtru.

2. Postup opakujte pětkrát.

1. Tõmmake filtri puhastusvarras (B) välja lõppasendisse ja laske lahti, et eemaldada tolm sisefiltrist.

2. Korrake viis korda.

1. Na odstránenie prachu z vnútorného filtra potiahnite tyčku na čistenie filtra (B) do koncovej polohy a uvoľnite ju.

2. Zopakujte 5-krát.

1. A belső szűrő portalanításához húzza a tisztító rudat (B) a végállásába, majd engedje el azt.

2. Ezt ismételve meg ötször.

1. Izvelciet filtra tīrīšanas stieni (B) līdz galējai pozīcijai un atļaidiet to, lai iztīrītu putekļus no iekšējā filtra.

2. Atkārtojiet piecas reizes.

1. Patraukite filtro valymo strypą (B) į jo galinę padėtį ir atleiskite jį, kad pašalintumėte dulkes iš vidinio filtro.

2. Pakartokite 5 kartus.

1. Wyciągnąć do oporu dźwignię (B), a następnie zwolnić ją, aby usunąć kurz z filtra wewnętrznego.

2. Powtórzyć te czynności 5 razy.

1. Trageți tija de curățare a filtrului (B) în poziția sa de la capăt și eliberați-o pentru a elimina praful din filtrul interior.

2. Repetați de 5 ori.

1. Povlecite palico za čišćenje filtra (B) do končnega položaja in jo spustite, da odstranite prah z notranjega filtra.

2. Ponovite petkrat.

1. İç filtreden tozu temizlemek için filtre temizleme çubuğunu (B) sonuna kadar çekin ve ayırın.

2. 5 kez tekrarlayın.

1. витягніть стрижень для очищення (B) до кінцевого положення та відпустіть його, щоб видалити пил з внутрішнього фільтра.

2. Повторіть 5 разів.

bul

cro

cze

est

slk

hun

latv

lith

pol

rom

slv

tur

ukr

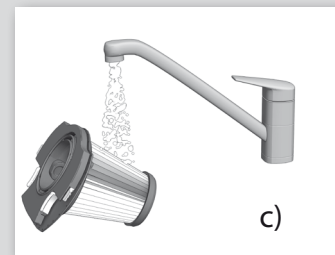
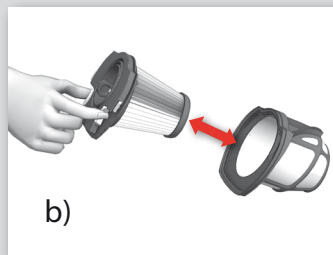
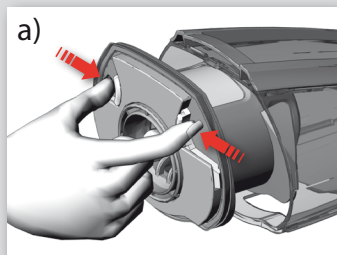

bul

3. Почистване на филтрите. (Препоръчва се при всяко пето изпразване).

a) Извадете и двата филтъра като натиснете бутоните за освобождаване.
b) Разделете двата филтъра.

в) Изплакнете внимателно частите на филтъра с хладка вода, без да използвате миещи препарати. *(никога не използвайте съдомиялна машина или пералня)*

cro

3. Čišćenje filtra. (Preporučuje se nakon svakog 5. pražnjenja).

a) Oba filtra izvadite pritiskom na tipku za otpuštanje
b) Razdvojite oba filtra.

c) Pažljivo isperite dijelove filtra toplom vodom bez upotrebe deterđenta. *(nikada ne upotrebljavajte perilicu posuđa ili perilicu rublja)*

cze

3. Čištění filtrů (Doporučuje se při každém pátém vyprázdnění.)

a) Vyndejte oba filtry stisknutím uvolňovacích tlačítek.
b) Oba filtry oddělte.

c) Části filtrů pečlivě opláchněte vlažnou vodou bez mycích prostředků. *(nikdy nepoužívejte myčku nádobí nebo pračku)*

est

3. Filtrite puhastamine. (Soovitav igal viielal tühjendusel).

a) Eemaldage mõlemad filtrid, vajutades vabastuspuppele.
b) Eraldage filtrid teineteisest.

c) Loputage filtriosi hoolikalt leige vee all ilma pesuaineid kasutamata. *(Ärge kasutage nõudepesumasinat või pesumasinat).*

slk

3. Čistenie filtrov. (Odporúča sa po každom 5. vyprázdnení.)

a) Stlačte tlačidlá uvoľnenia a vytiahnite oba filtre
b) Filtre oddelte.

c) Časti filtra starostlivo opláchnite vo vlažnej vode bez použitia saponátov. *(nepoužívajte umývačku riadu ani pračku)*

hun

3. A szűrők tisztítása. (Minden ötödik ürítéskor ajánlott)

a) A kioldó gombok megnyomásával vegye ki mindkét szűrőt.
b) Válassza külön a szűrőket.

c) Tisztítószerek használatá nélkül langyos víz alatt óvatosan mossa ki a szűrőket. *(Soha ne tisztítsa mosogatógépben vagy mosógépben)*

latv

3. Filtru tīrīšana. (To ieteicams veikt pēc katras piektās iztukšošanas reizes.)

a) Izņemiet abus filtrus, piespiežot atbrīvošanas taustiņus.
b) Atdaliet abus filtrus.

c) Rūpīgi noskalojiet filtra detaļas remdenā ūdenī bez mazgāšanas līdzekļiem. *(nekādā gadījumā nemazgājiet tās trauku mazgājamā mašīnā vai veļas mazgājamā mašīnā)*

lith

3. Filtrų valymas. (Rekomenduojamas kas 5-ą kartą ištuštinant dulkių rinktuvą).

a) Išimkite abu filtrus, paspausdami atlaisvinimo mygtukus
b) Atskirkite abu filtrus.

c) Atsargiai išskalaukite filtro dalis po drungnu vandeniu, nenaudodami jokių plovimo priemonių. *(jokiu būdu neplaukite indaplovėje ir neskalbkite skalbyklėje)*

pol

3. Czyszczenie filtrów (zalecanie przy co piątym opróżnieniu pojemnika)

a) Wyjąć obydwą filtry, naciskając przyciski zwalniające.
b) Rozdzielić filtry.

c) Dokładnie umyć części filtra ciepłą wodą bez dodatku detergentów *(filtrów nie wolno myć w zmywarce ani prać w pralce).*

rom

3. Curățarea filtrelor. (Recomandată la fiecare a 5-a golire).

a) Scoateți ambele filtre prin apăsarea butoanelor de eliberare
b) Separați ambele filtre.

c) Clătiți piesele filtrului cu atenție sub apă caldută fără să utilizați detergent. *(nu utilizați niciodată mașina de spălat vase sau mașina de spălat rufe)*

slv

3. Čiščenje filtrov. (Priporočljivo ob vsakem petem praznjenju).

a) Pritisnite gumba za sprostitev in izvlecite oba filtra.
b) Filtra ločite.

c) Filtrirna dela previdno sperite pod toplo vodo brez uporabe čistilnih sredstev. *(ne pomivajte ju v pomivalnem ali pralnem stroju).*

tur

3. Filtrelerin temizliği. (Her 5. boşaltmada bir kez yapılması önerilir).

a) Çıkarma tuşlarına basarak filtreleri çıkarın.
b) Filtreleri ayırın.

c) Deterjan kullanmadan filtre parçalarını dikkatlice ılık su altında durulayın. *(asla bulaşık makinesi ya da çamaşır makinesi kullanmayın)*

ukr

3. Очищення фільтрів. (рекомендується через кожні 5 спорожень).

a) Вийміть обидва фільтри, натиснувши на кнопку розблокування
b) Розділіть фільтри.

в) Ретельно промийте деталі фільтрів під теплою водою без використання м'яучих засобів. *(ніколи не мийте їх у посудомийній або пральній машині)*



г) Разклатете, за да отстраните излишната вода и ги оставете да изсъхнат за минимум 12 часа. **Уверете се, че частите на филтъра са напълно сухи, преди да ги поставите обратно в прахосмукачката.**

d) Protresite kako biste uklonili višak vode i pustite da se suše najmanje 12 sati. **Provjerite jesu li dijelovi filtra potpuno suhi prije nego što ih vratite u usisivač.**

d) Oklepejte přebytečnou vodu a nechte minimálně 12 hodin vyschnout. **Před vložením filtrů zpět do vysavače se ujistěte, že jsou jejich části zcela suché.**

d) Raputage liigne vesi külljest ja jätke vähemalt 12 tunniks kuivama. **Veenduge, et filtrisad on täiesti kuivad, enne kui need tagasi tolmuimejasse sisestate.**

d) Prebytočnú vodu otraste a nechajte vyschnúť minimálne 12 hodín. **Pred vložením filtrov do vysávača sa uistite, že časti filtrov sú úplne suché.**

d) Rázza ki belölük a vizet, majd hagyja legalább 12 órán át száradni. **Mielőtt visszatenné a szűrőket, győződjön meg róla, hogy minden részük teljesen megszáradt.**

d) Sakratiet tās, lai noraustu lieko ūdeni, un atstājat žāvēties vismaz uz 12 stundām. **Pirms filtra detaļu ielikšanas ierīcē pārlicinieties, ka tās ir pilnībā izžuvušas.**

d) Nukratyktie likusį vandenį ir palikite džiuoti bent 12 valandų. **Filtro dalis būtina visiškai išdžiovinti prieš dedant juos atgal į dulkių siurbį.**

d) Wytrząsnąć nadmiar wody i pozostawić do wyschnięcia na co najmniej 12 godzin. **Przed ponownym umieszczeniem części filtra w odkurzaczcu należy upewnić się, że są one zupełnie suche.**

d) Scuturați pentru a îndepărta apa în exces și lăsați la uscat minim 12 h. **Asigurați-vă că piesele filtrului sunt complet uscate înainte de a le introduce înapoi în aspirator.**

d) Stresite ju, da odstranite odvečno vodo, in pustite, da se sušita vsaj 12 ur. **Prepričajte se, da sta filtrirna dela povsem suha, preden ju položite nazaj v sesalnik.**

d) Fazla suyu temizlemek için sallayın ve asgari 12 saat süreyle kurutun. **Süpürgeye takmadan önce filtre parçalarının tam olarak kurutulduğundan emin olun.**

г) Струсніть їх, щоб видалити залишки води, та залиште сохнути не менш ніж на 12 годин. **Переконайтеся, що деталі фільтра абсолютно сухі, перш ніж вставляти їх назад у пилосос.**

ВАЖНО - ПОЧИСТВАНЕ НА ФИЛТЪРА !

Филтрите трябва да се почистват редовно, за да се гарантират високи почистващи резултати

VAŽNO - ČIŠČENJE FILTRA!

Filtri se moraju redovito čistiti kako bi se mogla osigurati visoka razina učinkovitosti čišćenja

DŮLEŽITÉ - ČIŠTĚNÍ FILTRŮ !

Filtry je nutné pravidelně čistit, aby se zajistil jejich vysoký výkon.

OLULINE – FILTRITE PUHASTAMINE!

Filtreid tuleb puhastada regulaarselt ajavahemike tagant, et tagada suur puhastusjõudlus.

DÔLEŽITÉ – ČISTENIE FILTROV!

Na zaistenie vysokého čistiaceho výkonu čistite filtre v pravidelných intervaloch.

FONTOS – SZŰRŐTISZTÍTÁS!

A megfelelő szívóerő megtartásához a szűrőket rendszeresen tisztítani kell.

SVARĪGI – FILTRA TĪRĪŠANA !

Filtri jātīra pēc regulāriem intervāliem, lai nodrošinātu augstu veiktspēju

SVARBU – FILTRŲ VALYMAS!

Norint užtikrinti tinkamą filtrų valymą, juos valyti reikia reguliariai

WAŻNE – CZYSZCZENIE FILTRÓW!

Aby zapewnić wysoką skuteczność odkurzania, należy regularnie czyścić filtry.

IMPORTANT - CURĂȚAREA FILTRULUI!

Filtrele trebuie să fie curățate la intervale regulate pentru a asigura performanța ridicată de curățare

POMEMBNO - ČIŠČENJE FILTROV!

Filtra je treba čistiti v rednih časovnih intervalih, da je zagotovljena visoka zmogljivost sesanja.

ÖNEMLİ – FİLTRE TEMİZLEME !

Yüksek temizleme performansı sağlamak için filtreler düzenli aralıklarla temizlenmelidir

УВАГА — ОЧИЩЕННЯ ФІЛЬТРІВ!

Фільтри потрібно чистити регулярно, щоб забезпечити високу ефективність роботи приладу

bul

cro

cze

est

slk

hun

latv

lith

pol

rom

slv

tur

ukr

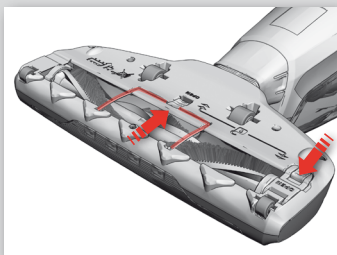
**bul** **Отстраняване на четката**

За почистване на четката от по-дебели нишки или конци следвайте следните инструкции:

cro **Skidanje glave četke**

Za uklanjanje debljih vlakana ili žica s glave četke slijedite ove upute:

cze **Vyjmutí kartáčového válečku**

Při odstraňování silnějších vláken nebo drátů z kartáčového válečku se řiďte následujícími pokyny:

est **Harjasrulli eemaldamine**

Harjasrulli puhastamiseks jämedamatest kiududest ja traatidest toimige järgmiselt.

slk **Vybratie kefovacieho valčeka**

Na vyčistenie kefovacieho valčeka od hrubších vláken alebo drôtov postupujte podľa týchto pokynov:

hun **A forgókefe eltávolítása**

Kövessze az alábbi utasításokat ahhoz hogy megtisztíthassa a forgókefét a vastagabb szálaktól, szőnyegrostoktól:

latv **Sukas ruļļa izņemšana**

Lai notīrītu rupjus diegus vai vadus no sukas ruļļa, rīkojieties šādi:

lith **Ritininio šepčio nuėmimas**

Norėdami pašalinti iš ritininio šepčio storesnius siūgalius arba plaušus, atlikite šiuos veiksmus:

pol **Demontaż wałka szczotki**

Aby oczyścić wałek szczotki z grubszych włókien i zanieczyszczeń, należy wykonać następujące czynności:

rom **Scoaterea rolei perie**

Pentru a curăța rola perie de fire sau fibre mai groase, urmați aceste instrucțiuni:

slv **Odstranjevanje valjčne ščetke**

Da z valjčne ščetke odstranite debelejšje niti ali žice, upoštevajte naslednja navodila:

tur **Fırça merdanesinin çıkarılması**

Fırça merdanesini daha kalın iplik ya da tellerden kurtarmak için şu talimatları takip edin:

ukr **Видалення щіткового валика**

Щоб очистити щітковий валик від товстих ниток і дротів, виконайте такі дії.

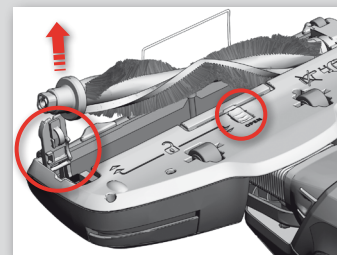

- Изключете ULTRAPOWER.
- Отворете капака на отделениято на четката и натиснете бутона за освобождаване на кабелния протектор и отстранете четката.

- Isključite ULTRAPOWER.
- Otvorite pokrov otvora na glavi četke i pritisnite tipku za otpuštanje štitnika kabla i skinite glavu četke.

- Vypněte vysavač ULTRAPOWER.
- Otevřete západkový kryt kartáčového válečku, stiskněte uvolňovací tlačítko krytu kabelu a vyndejte kartáčový váleček.

- Lülitage ULTRAPOWER välja.
- Avage harjasrulli luugikate ja vajutage juhtmekaitsme vabastusnuppu ning eemaldage harjasrull.

- Vypnite vysávač ULTRAPOWER.
- Otvorte kryt kefovacieho valčeka, stiahnite uvoľňovacie tlačidlo chrániča kábla a vytiahnite kefovací valček.

- Kapcsolja ki az ULTRAPOWER-t.
- Nyissa ki a forgókefe zárókeretét, és a kábel védőt a kioldó gombbal és vegye ki a forgókefét.

- Izslēdziet ULTRAPOWER ierīci.
- Atveriet sukas ruļļa nodalījuma pārsegu un piespiediet vadu aizsardzības atļaišanas taustiņu un izņemiet sukas rulli.

- Išjunkite „ULTRAPOWER“.
- Atidarykite ritininio šepčio dangtelį, paspauskite kabelio apsaugos atlaisvinimo mygtuką ir nuimkite ritininį šepetį.

- Wyłączyc odkurzacz ULTRAPOWER.
- Otworzyć klapkę mocowania wałka szczotki i nacisnąć przycisk zwalniający ochraniacz przewodu, a następnie wyjąć wałek szczotki.

- Opriți ULTRAPOWER.
- Deschideți capacul de acces la rola perie și apăsați butonul de eliberare a protecției cablului și scoateți rola perie.

- Izklopite sesalnik ULTRAPOWER.
- Odprite zaporno loputo valjčne ščetke in pritisnite gumb za sprostitev žičnatega varovala ter odstranite valjčno ščetko.

- ULTRAPOWER'ı kapatın.
- Fırça merdanesi kapağını açın, kablo koruyucu açma düğmesine basın ve fırça merdanesini çıkarın.

- Викмкніть ULTRAPOWER.
- Відкрийте кришку заслінки щіткового валика та натисніть кнопку протектора кабелю і вийміть щітковий валик.

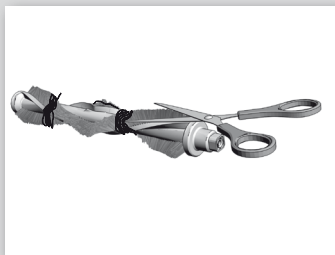

- Използвайте ножица, за да премахнете нишки и др.
- Сглобете отново четката в обратния ред, като се уверите, че може да се върти свободно
- Škarama skinite vlakna, itd.
- Obrnutim redoslijedom ponovno postavite glavu četke provjeravajući okreće li se slobodno
- Pomocí nůžek odstraňte vlákna.
- Vložte kartáčový váleček zpět opačným způsobem jeho demontáže a ujistěte se, že se může volně otáčet.
- Kiudude jms eemaldamiseks kasutage kääre.
- Paigaldage harjasrull tagasi vastupidises järjekorras ja veenduge, et see käib vabalt ringi.
- Na odstránenie vlákien a pod. použite nožnice.
- Kefovací valček znovu vložte na miesto opačným postupom a uistite sa, že sa volne otáča.
- Olólval távolítsa el a szálakat, stb.
- Tegye vissza a forgókefét a kisereléssel ellenkező sorrendben, majd ellenőrizze hogy a forgókefe akadálytalanul forog-e.
- Notiriet diegus un citus netirumus, izmantojot šķēres.
- Samontējiet sukas rulli, veicot augstāk aprakstītās darbības pretējā secībā, un pārlicinieties, ka tas brīvi rotē
- Žirklemis pašalinkite siūgalius ir pan.
- Vėl sumontuokite ritininių šepetį, atlikdami veiksmus atvirkščia eilės tvarka, ir patikrinkite, ar jis laisvai sukasi
- Usunąć zanieczyszczenia za pomocą nożyczek.
- Zamontować wałek szczotki w odwrotnej kolejności, upewniając się, że może swobodnie się obracać.
- Utilizați un foarfece pentru a scoate firele etc.
- Reasamblați rola periei în ordine inversă pentru a vă asigura că aceasta se poate învârti liber
- S škarjami odstranite nitke itd.
- Ponovno namestite valjčno ščetko v obratnem vrstne redu in preverite, ali se lahko neovirano vrti.
- Іплік, вб. шейлери чікармак ічин бір макас кулланін.
- Rahatça döndüğünden emin olarak fırça merdanesini yeniden edin.
- За допомогою ножиць видаліть нитки і т.д.
- Зберіть щітковий валик у зворотному порядку, переконавшись, що він може вільно обертатися

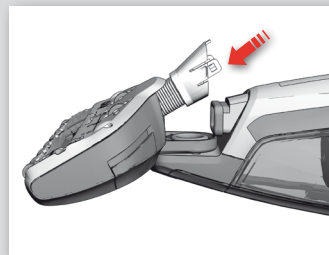

Почистване на тръбата и въздухопровода

- Развийте тръбата зад дюзата от горната ѝ връзка.
- Отстранете всички предмети, които може да блокират въздушния поток в тръбата или във въздухопровода към капачето за прах и поставете обратно тръбата.

Čišćenje cijevi i kanala za zrak

- Otpustite cijev iza nastavka od njezinog gornjeg priključka.
- Skinite sve predmete koji bi mogli blokirati protok zraka u cijevi ili kanalu za zrak do spremnika prašine i vratite nazad cijev.

Čištění hadice a vzduchovodu

- Uvolněte hadici v místě jejího horního uchycení k hubici.
- Odstraňte jakékoliv předměty, které blokují průtok vzduchu v hadici nebo ze vzduchovodu do prachové lapačky, a hadici namontujte zpět.

Vooliku ja õhukanali puhastamine

- Vabastage otsiku taga olev voolik lahti ülemisest ühendusest.
- Eemaldage kõik voolikus või õhukanalis õhu voolu tõkestada võivad esemed ja pange tolmutopsi ning paigaldage uuesti voolik.

Čistenie hadice a vzduchových kanálikov

- Hadicu uvoľnite za dýzou z vrchného zapojenia.
- Vytiahnite predmety, ktoré môžu blokovať prúdenie vzduchu v hadici alebo vo vzduchovom kanáliku do nádobky na špinu, a hadicu nasadte naspäť.

A gégecső és levegőcsatorna tisztítása

- Lazítsa le a gégecsövet a szívófej mögül annak felső csatlakozásánál.
- Távolítson el minden tárgyat, ami gátolhatja a levegő áramlását a csőben vagy a levegőcsatornában a portartály felé, majd tegye vissza a gégecsövet.

Šļūtenes un gaisa kanāla tīrīšana

- Atvienojiet šļūteni, kas atrodas aiz sprauslas, no augšējā savienojuma.
- Izņemiet svešķermeņus, kas bloķē gaisa plūsmu šļūtenē vai gaisa kanālā pie putekļu vāciņa, un atkal uzstādiēt šļūteni.

Žarnos ir oro kanalų valymas

- Atjunkite žarną už antgalio nuo jos viršutinės jungties.
- Pašalinkite bet kokius daiktus, kurie gali blokuoti oro srautą žarnoje arba oro kanaluose į dulkių rinktuvą, paskui vėl prijunkite žarną.

Czyszczenie węża i kanału powietrza

- Odłączyc wąż znajdujący się z tyłu ssawki od górnego połączenia.
- Usunąć wszystkie zanieczyszczenia, które mogłyby blokować przepływ powietrza w wężu i kanale powietrza, a następnie ponownie podłączyć wąż.

Curățarea furtunului și a canalului de aer

- Slăbiți furtunul din spatele duzei din conexiunea sa superioară.
- Scoateți orice obiect care poate bloca fluxul de aer din furtun sau din canalul de aer la recipientul de praf și montați furtunul la loc.

Čišćenje cevi in zračnega kanala

- Snemite cev za sesalno krtačo z zgornjega priključka.
- Odstranite vse predmete, ki utegnejo ovirati pretok zraka v cevi ali zračnem kanalu do posode za prah, in cev namestite nazaj.

Hortum ve hava kanalının temizlenmesi

- Nozül arkasındaki hortumu üst bağlantısından gevşetin.
- Toz kabına giden hortum ya da hava kanalındaki hava akışını bloke edebilecek cisimleri çıkarın ve hortumu geri takın.

Очищення шланга й каналу для повітря

- Від'єднайте шланг від насадки.
- Видаліть будь-який об'єкт, який може блокувати потік повітря через шланг або повітряний канал до пилосбірника, після чого поверніть шланг на місце.

bul

cro

cze

est

slk

hun

latv

lith

pol

rom

slv

tur

ukr

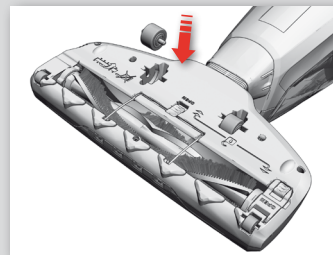

bul

Почистване на колелата

- Ако колелата имат нужда от почистване или са блокирали, внимателно ги отстранете като използвате плоска отвертка.

cro

Čišćenje kotačića

- Ako kotačiće treba očistiti ili su se blokirali, pažljivo ih skinite pomoću tankog odvijača.

cze

Čištění koleček

- Pokud je zapotřebí kolečka vyčistit nebo pokud se zasekla, opatrně je demontujte pomocí plochého šroubováku.

est

Rataste puhastamine

- Kui rattad vajavad puhastamist või on kinni kiilunud, siis eemaldage need ettevaatlikult lameda otsaga kruvikeeraja abil.

slk

Čistenie koliesok

- Ak bude potrebné vyčistiť kolieska alebo ak sa zablokujú, opatrne ich odmontuje pomocou plochého skrutkovača.

hun

A kerekek tisztítása

- Ha a kerekeket tisztítani kell, vagy beragadtak, akkor egy lapos csavarhúzóval óvatosan távolítsa el azokat.

latv

Riteņu tīrīšana

- Ja nepieciešams tīrīt riteņus vai ja tie iekļējas, uzmanīgi izņemiet tos, izmantojot plakānu skrūvgriezi.

lith

Ratų valymas

- Jeigu reikia nuvalyti ratukus arba jie būtų užstrigdyti, atsargiai nuimkite juos, naudodami plokščią atsuktuvą.

pol

Czyszczenie kółek

- Jeśli kółka wymagają czyszczenia lub doszło do ich zablokowania, należy je wymontować, podważając ostrożnie płaskim śrubokrętem.

rom

Curățarea roților

- Dacă roțile trebuie să fie curățate sau se blochează, scoateți-le cu atenție prin utilizarea unei șurubelnițe plate.

slv

Čiščenje kolesc

- Če je treba očistiti kolosci ali sta se zagostili, ju previdno odstranite z uporabo ploščatega izvijača.

tur

Tekerleklerin temizlenmesi

- Tekerleklerin temizlenmesi gerekirse ya da sıkışrsa, düz bir tornavida kullanarak bunları dikkatlice sökün.

ukr

Очищення коліс

- Якщо колеса застопорилися або виникла потреба в їх очищенні, обережно вийміть їх за допомогою плоскої викрутки.

- Изчистете държатите на колелата и ги сглобете отново, като ги поставите на място.
- Očistite osovine kotačića i ponovno ih postavite tako da ih pritisnete nazad na mjesto.
- Osy koleček vyčistěte a kolečka namontujte zpět jejich zatlačením na jejich původní místo.
- Puhastage rattavõllid ja paigaldage rattad uuesti, surudes need oma pesadesse.
- Očistite hriadele koliesok a kolieska zatlačte naspäť na miesto.
- Tisztítsa meg a tengelyeket, és pattintsa vissza a kerekeket a helyükre.
- Iztīriet riteņu vārstus un samontējiet tos, iespiežot tos atpakaļ savā vietā.
- Nuvalykite ratukų ašis ir vėl sumontuokite ratukus, įspausdami juos atgal.
- Oczyścić osie kółek i zamontować je ponownie, wciskając we właściwe miejsce.
- Curățati axurile roților și remonțați roțile prin împingerea acestora la loc.
- Očistite osi kolesc in kolosci s pritiskanjem vstavite nazaj.
- Tekerlek millerini temizleyin ve tekrar bastırarak yerlerine takın.
- Очистіть вісі коліс і поверніть колеса на місце, натиснувши їх.

Светлини за индикация – нормална работа	Какво означава ?	Какво да правя
Версия от 18 волта и 24 волта : Оранжева светлина по време на работа	Няма проблем, капацитетът на батерията е все още добър	OK
Версия от 25,2 волта (Литиево-йонна батерия) : 1 – 3 оранжеви светлини по време на работа	3 светлини = Капацитетът на батерията е все още добър > остават 75 % 2 светлини = Капацитетът на батерията е все още добър > остават 25 % 1 светлина = ULTRAPOWER ще спре след няколко минути.	OK OK Завършване на почистване + зареждане на ULTRAPOWER
Версия на 18 и 24 волта: Мигаща оранжева светлина по време на работа	Капацитетът на батерията се изтощава. Ultrapower ще спре след няколко минути.	Завършване на почистване + зареждане на ULTRAPOWER
Оранжева светлина, когато се постави на стойката за зареждане	Няма проблеми - ULTRAPOWER се зарежда	OK
Мигаща оранжева светлина на всеки 5 секунди в стойката за зареждане.	Няма проблеми - ULTRAPOWER е напълно заредена.	Препоръчваме да държите ULTRAPOWER на стойката за зареждане след употреба. Консумацията на енергия в режим на готовност е много ниска

Предупредителни светлини	Какъв е проблема	Какво да правя
Мигаща оранжева светлина + спиране на продукта	Батерията е празна	Заредете ULTRAPOWER
Червена светлина - мигане	Четката се е задръстила	Махнете четката и я изчистете ръчно (вижте страница 84)
Мигаща червена + оранжева светлина + функцията BRUSH ROLL CLEAN™ не работи + предните светлини са изключени	Функцията BRUSH ROLL CLEAN™ е била използвана прекалено дълго.	Поставете ULTRAPOWER в стойката за зареждане за 10 минути, за да възстановите функцията.
Червена светлина – постоянна + ULTRAPOWER спира	ULTRAPOWER е прегряла или има проблем с електрически контакт.	Почистете филтрите. Проверете тръбата и дюзата за запушване. Проверете връзките на батериите. Ако това не помогне, моля свържете се със сервис.

Svjetla indikatora - normalan način rada	Što ovo znači?	Što treba napraviti
Verzija od 18 V i 24 V: Narančasto svjetlo tijekom rada	Nema problema, baterija je i dalje dobro napunjena	U REDU
Verzija 25,2 V (Li-Ion baterija): 1 - 3 Narančasta svjetla tijekom rada	3 svjetla = Baterija je i dalje puna > preostalo je 75 % 2 svjetla = Baterija je i dalje puna > preostalo je 25 % 1 svjetlo = ULTRAPOWER će se isključiti za nekoliko minuta.	U REDU U REDU Završite čišćenje + napunite ULTRAPOWER
Verzije od 18 V i 24 V: Narančasto svjetlo treperi tijekom rada	Baterija je ispražnjena. Ultrapower će se isključiti za nekoliko minuta.	Završite čišćenje + napunite ULTRAPOWER
Narančasto svjetlo kada je uređaj postavljen u punjač	Nema problema - ULTRAPOWER se puni	U REDU
Svjetlo punjača polako treperi svakih 5 sekundi kada je uređaj u punjaču.	Nema problema - ULTRAPOWER je do kraja pun.	Preporučujemo vam da uređaj ULTRAPOWER držite u punjaču nakon upotrebe. Petrošnja energije u stanju mirovanja je vrlo niska

Svjetla upozorenja	Što je problem	Što treba napraviti
Narančasto svjetlo treperi + uređaj se zaustavlja	Baterija je prazna	Napunite ULTRAPOWER.
Crveno svjetlo - treperi	Glava četke je blokirana.	Skinite glavu četke i rukom je očistite (pogledajte 84. stranicu)
Crveno + Narančasto treptajuće svjetlo + funkcija BRUSH ROLL CLEAN™ ne radi + svjetla su isključena	Funkcija BRUSH ROLL CLEAN™ je predugo upotrebljavana.	Postavite uređaj ULTRAPOWER u punjač na 10 minuta kako bi se resetirala funkcija.
CRVENO svjetlo- stalno uključeno + ULTRAPOWER se isključuje	ULTRAPOWER se pregrijao ili postoje problemi s električnim kontaktom.	Očistite filtre. Provjerite jesu li cijevi i nastavak blokirani. Provjerite priključke kompleta baterija. Ako to ne pomogne, kontaktirajte servis.

bul

cro

cze

est

slk

hun

latv

lith

pol

rom

slv

tur

ukr

	Kontrolky – normální provoz	Co to znamená?	Co dělat
	18 V a 24 V verze: Během provozu svítí oranžová kontrolka	Bez problému, kapacita baterie je stále dobrá	OK
	25,2 V verze (Li-Ion baterie): Během provozu svítí 1 – 3 oranžové kontrolky	3 kontrolky = kapacita baterie je stále dobrá > 75 % zbývající kapacity 2 kontrolky = kapacita baterie je stále dobrá > 25 % zbývající kapacity 1 kontrolka = vysavač ULTRAPOWER přestane během několika málo minut pracovat.	OK OK Dokončete vysávání a nabijte vysavač ULTRAPOWER
	18 V a 24 V verze: Během provozu bliká oranžová kontrolka	Kapacita baterie začíná být nízká. Vysavač ULTRAPOWER přestane během několika málo minut pracovat.	Dokončete vysávání a nabijte vysavač ULTRAPOWER
	Při umístění do nabíjecí stanice svítí oranžová kontrolka	Bez problému - vysavač ULTRAPOWER se nabíjí	OK
bul	Při umístění v nabíjecí stanici oranžová kontrolka každých 5 sekund pomalu bliká.	Bez problému - vysavač ULTRAPOWER je plně nabitý.	Po použití doporučujeme nechat vysavač ULTRAPOWER v nabíjecí stanici. Spotřeba energie v pohotovostním režimu je velmi nízká.
cro	Výstražné kontrolky	Co je za problém	Co dělat
	Oranžová kontrolka bliká + spotřebič přestal pracovat	Baterie je skoro vybitá	Vysavač ULTRAPOWER nabijte.
cze	Červená kontrolka bliká	Kartáčový váleček je zaseknutý.	Vyndejte kartáčový váleček a ručně jej vyčistěte (viz strana 84).
est	Bliká červená a oranžová kontrolka + funkce BRUSH ROLL CLEAN™ nefunguje + přední osvětlení nesvítí	Použili jste funkci BRUSH ROLL CLEAN™ příliš dlouho.	Funkci resetujete umístěním vysavače ULTRAPOWER do nabíjecí stanice na 10 minut.
slk	ČERVENÁ kontrolka neustále svítí + vysavač ULTRAPOWER přestal pracovat	Vysavač ULTRAPOWER je přehřátý nebo má problémy s elektrickými spoji.	Vyčistěte filtry. Zkontrolujte hadici a hubici, zda nejsou zablokované. Zkontrolujte spoje bateriového modulu. Pokud to nepomůže, obraťte se prosím na servisní středisko.

hun

latv

lith

pol

rom

slv

tur

ukr

Indikaatortuled – normaalsed tööolud	Mida see tähendab?	Kuidas käituda?
18-voldine ja 24-voldine versioon: oranž tuli põleb töötamise ajal.	kõik on korras, aku on piisavalt täis.	OK.
25,2 V versioon (liitiumioon-aku): 1–3 oranži tuld töötamise ajal.	3 tuld = aku on piisavalt täis: üle 75%. 2 tuld = aku on piisavalt täis: üle 25%. 1 tuli = ULTRAPOWER lülitub mõne minuti pärast välja.	OK. OK. Lõpetage puhastamine ja laadige ULTRAPOWERit.
18 V ja 24 V versioon: oranž tuli vilgub töötamise ajal.	Aku hakkab tühjaks saama. Ultrapower lülitub mõne minuti pärast välja.	Lõpetage puhastamine ja laadige ULTRAPOWERit.
Oranž tuli põleb, kui seade on laadimisel.	Kõik on korras – ULTRAPOWER laeb.	OK.
Oranž tuli vilgub iga viie sekundi järel, kui seade on laadimisel.	Kõik on korras – ULTRAPOWER on täiesti täis laetud.	Soovitame hoida ULTRAPOWERit laadimisel pärast kasutamist. Energiatarve on ooterežiimil väga väike.
Hoiatustuled	Milles seisneb probleem?	Kuidas käituda?
Oranž tuli vilgub ja seade seiskub.	Aku on tühi.	Laadige ULTRAPOWERit.
Punane tuli vilgub.	Harjasrull on kinni kiilunud.	Eemaldage harjasrull ja puhastage käsitsi (vt lk 84).
Punane ja oranž tuli vilguvad, funktsioon BRUSH ROLL CLEAN™ ei tööta ja esituled on välja lülitatud.	Funktsiooni BRUSH ROLL CLEAN™ on kasutatud liiga pikalt.	Asetage ULTRAPOWER 10 minutiks laadimiselusele, et funktsioon lähtestada.
PUNANE tuli põleb ja ULTRAPOWER seiskub.	ULTRAPOWER on ülekuumenenud või on probleeme elektriühendusega.	Puhastage filtrid. Kontrollige, kas voolikus ja otsikus on ummistusi. Kontrollige aku ühendusi. Kui sellest pole abi, pöörduge teeninduskeskuse.

Kontrolky – normálna prevádzka	Čo to znamená?	Čo treba spraviť
18-voltová a 24-voltová verzia: Oranžové svetlo počas prevádzky	Nepredstavuje problém, kapacita batérie je stále dobrá	OK
25,2 V verzia (batéria Li-Ion): 1 – 3 oranžové svetlá počas prevádzky	3 svetlá = kapacita batérie je stále dobrá > 75 % 2 svetlá = kapacita batérie je stále dobrá > 25 % 1 svetlo = vysávač ULTRAPOWER sa o niekoľko minút zastaví.	OK OK Ukončíte vysávanie a nabíte vysávač ULTRAPOWER
18 V a 24 V verzia: Oranžové svetlo bliká počas prevádzky	Kapacita batérie klesá. Vysávač ULTRAPOWER sa o niekoľko minút zastaví.	Ukončíte vysávanie a nabíte vysávač ULTRAPOWER
Oranžové svetlo svieti po umiestnení do nabíjacieho stojana	Nepredstavuje problém – vysávač ULTRAPOWER sa nabíja	OK
Oranžové svetlo pomaly bliká každých 5 sekúnd v nabíjacom stojane.	Nepredstavuje problém – vysávač ULTRAPOWER je plne nabitý.	Vysávač ULTRAPOWER odporúčame po použití umiestniť do nabíjacieho stojana. Spotreba energie v pohotovostnom režime je veľmi nízka
Výstražné ukazovatele	Aký problém predstavujú	Čo treba spraviť
Oranžové svetlo bliká a spotrebič sa zastavil	Batéria je vybitá	Nabíte vysávač ULTRAPOWER.
Červené svetlo – bliká	Kefovací valček je zablokovaný.	Vyberte kefovací valček a ručne ho vyčistite (pozri stranu 84)
Bliká červené a oranžové svetlo + funkcia BRUSH ROLL CLEAN™ nefunguje + svetlá sú VYPNUTÉ	Funkciu BRUSH ROLL CLEAN™ ste používali prídlho.	Položte vysávač ULTRAPOWER na 10 minút do nabíjacieho stojana, čím sa funkcia vynuluje.
ČERVENÉ svetlo – svieti stále + vysávač ULTRAPOWER sa zastaví	Vysávač ULTRAPOWER je prehriaty alebo má problémy s elektrickými kontaktmi.	Vyčistite filtre. Skontrolujte, či hadica a dýza nie sú zablokované. Skontrolujte zapojenia batérie. Ak nič z toho nepomôže, obráťte sa na servisné stredisko.

bul

cro

cze

est

slk

hun

latv

lith

pol

rom

slv

tur

ukr

	Jelzőfények – normál működés	Mit jelent ez?	Mit kell tenni
	18 és 24 V-os verziók: Működés közben narancs fény világít	Minden rendben, az akkumulátor élettartama még megfelelő	OK
	25,2 V-os verzió (Li-Ion akkumulátor): Működés közben 1-3 narancs fény világít	3 fény = Még több mint 75%-os akkumulátor kapacitás maradt 2 fény = Még több mint 25%-os akkumulátor kapacitás maradt 1 fény = Az ULTRAPOWER néhány percen belül leáll	OK OK Fejezze be a takarítást, és tölts fel az ULTRAPOWER-t
	18 és 24 V-os verziók: Működés közben narancs fény villog	Az akkumulátor lemerül. Az ULTRAPOWER néhány percen belül leáll	Fejezze be a takarítást, és tölts fel az ULTRAPOWER-t
	A töltőre téve narancs fény világít	Minden rendben, az ULTRAPOWER éppen töltés alatt	OK
bul	A töltőre téve 5 másodpercenként lassan narancs fény villog	Minden rendben, az ULTRAPOWER teljesen feltöltődött.	Használat után ajánlott az ULTRAPOWER-t a töltő állomáson tartani. Készenléti üzemben csekély az energiafogyasztása
cro	Figyelmeztető fények	Mi a probléma	Mit kell tenni
	Villogó narancs fény + a porszívó leáll	Lemerült az akkumulátor	Tölts fel az ULTRAPOWER-t
cze	Villogó piros fény	A forgókefe megszorult.	Távolítsa el a forgókefét, és manuálisan tisztítsa meg. (lásd 84. oldal)
est	Villogó piros és narancs fény + a BRUSH ROLL CLEAN™ funkció nem működik + az elülső fények nem világítanak	A BRUSH ROLL CLEAN™ funkció régóta nem volt használva.	A funkció helyreállításához helyezze az ULTRAPOWER-t a töltő állomásra 10 percre.
slk	Folyamatos piros fény + az ULTRAPOWER leáll	Az ULTRAPOWER túlmelegedett, vagy elektromos érintkezési probléma lépett fel.	Tisztítsa meg a szűrőket. Ellenőrizze a gégecsövet és a szívófejet tömítettségét. Ellenőrizze az akkumulátor megfelelő érintkezését. Ha ez nem segít, akkor lépjen kapcsolatba egy szakszervizzel.
hun	Indikatori – normálā darbība	Ko tas nozīmē?	Ko darīt
latv	18 voltu un 24 voltu versija : Oranža gaisma darbības laikā	Tā nav problēma, akumulatora jauda vēl aizvien ir laba	LABI
	25,2 V versija (litiija jonu akumulators) : 1 – 3 oranžas gaismas darbības laikā	3 gaismas = akumulatora jauda vēl aizvien ir laba > atlikuši 75 % 2 gaismas = akumulatora jauda vēl aizvien ir laba > atlikuši 25 % 1 gaisma = ULTRAPOWER ierīce pēc dažām minūtēm apstāsies.	LABI LABI Pabeidziet tīrīšanu un uzlādējiet ULTRAPOWER ierīci
lith	18 V un 24 V versija : Oranža gaisma mirgo darbības laikā	Akkumulators drīz izlādēsies. Ultrapower ierīce pēc dažām minūtēm apstāsies.	Pabeidziet tīrīšanu un uzlādējiet ULTRAPOWER ierīci
pol	Oranža gaisma, ievietojot ierīci lādētājā	Tā nav problēma - ULTRAPOWER uzlādējas	LABI
	Lādētājā katras piecas sekundes lēnām mirgo oranža gaisma.	Tā nav problēma - ULTRAPOWER ierīce ir pilnībā uzlādēta.	lesakām pēc lietošanas glabāt ULTRAPOWER ierīci lādētājā. Jaudas patēriņš gaidstāves režīmā ir ļoti zems
rom	Brīdinājuma indikatori	Kāda problēma?	Ko darīt
slv	Oranža gaisma mirgo un ierīce apstājas	Izlādējies akumulators	Uzlādējiet ULTRAPOWER ierīci
	Sarkana gaisma – mirgo	Sukas rullis ir ieķīlējies.	Izņemiet sukas rullis un notīriet to manuāli (skatiet 84. lpp.)
tur	Mirgo sarkana + oranža gaisma + BRUSH ROLL CLEAN™ funkcija nedarbojas + priekšējās gaismas izslēgtas	BRUSH ROLL CLEAN™ funkcija izmantota pārāk ilgi.	Ievietojiet ULTRAPOWER ierīci lādētājā uz 10 minūtēm, lai atiestatītu funkciju.
ukr	SARKANA gaisma – nepārtraukti + ULTRAPOWER ierīce apstājas	ULTRAPOWER ierīce pārkarst vai tai radušās problēmas ar elektriskajiem kontaktiem.	Iztīriet filtrus. Pārbaudiet, vai šūtene vai sprausla nav noblokētas. Pārbaudiet akumulatora bloka savienojumus. Ja tas nepalīdz, sazinieties ar klientu apkalpošanas centru.

Kontrolinės lemputės – įprastas veikimas	Ką tai reiškia?	Ką daryti
18 voltų ir 24 voltų versijos: veikiant šviečia oranžinė lemputė	Jokių problemų: akumulatoriaus energija vis dar tinkama.	Nieko daryti nereikia
25,2V versija (ličio jonų akumulatorius) : veikiant šviečia 1–3 oranžinės lemputės	3 lemputės = akumulatoriaus energija vis dar tinkama, liko > 75 % 2 lemputės = akumulatoriaus energija vis dar tinkama, liko > 25 % 1 lemputė = „ULTRAPOWER“ išsijungs po kelių minučių.	Nieko daryti nereikia Nieko daryti nereikia Visiškai išvalyti + įkrauti „ULTRAPOWER“
18 V ir 24 V versijos: veikiant žybcioja oranžinė lemputė	Akumulatoriaus energija netrukus bus išseikvota. „Ultrapower“ išsijungs po kelių minučių.	Visiškai išvalyti + įkrauti „ULTRAPOWER“
Pastačius į krovimo įrenginį, šviečia oranžinė lemputė	Jokių problemų: „ULTRAPOWER“ kraunamas	Nieko daryti nereikia
Pastačius į krovimo įrenginį, kas 5 sekundes lėtai žybcioja oranžinė lemputė.	Jokių problemų: „ULTRAPOWER“ visiškai įkrautas.	Panaudojus „ULTRAPOWER“, rekomenduojame jį laikyti krovimo įrenginyje. Veikiant parengties režimui, energijos sąnaudos yra labai mažos
Įspėjamosios lemputės	Kokia tai problema?	Ką daryti
žybcioja oranžinė lemputė + gaminys išsijungia	Išseikvota akumulatoriaus energija	Įkraukite „ULTRAPOWER“.
Žybcioja raudona lemputė	Užstrigo ritininis šepetys.	Nuimkite ritininį šepetį ir išvalykite jį rankiniu būdu (žr. 84 psl.)
Žybcioja raudona + oranžinė lemputės + neveikia funkcija „BRUSH ROLL CLEAN™“ + nešviečia priekio apšvietimo lemputės	Funkcija „BRUSH ROLL CLEAN™“ buvo ilgai naudota.	Norint atitaisyti funkciją „ULTRAPOWER“ privaloma 10 minučių pakrauti krovimo įrenginyje.
Be perstojo šviečia RAUDONA lemputė + „ULTRAPOWER“ išsijungia	„ULTRAPOWER“ perkaito arba įvyko elektros kontaktų gedimas.	Išvalykite filtrus. Patikrinkite žarną ir antgalį, ar jie neužkimšti. Patikrinkite akumulatoriaus jungtis. Jeigu taip problemos išspręsti nepavyktų, kreipkitės į įgaliotąją techninio aptarnavimo tarnybą.
Kontrolki – prawidłowe działanie	Co oznacza to wskazanie	Co należy zrobić
Wersja 18 V i 24 V: Pomarańczowa kontrolka świeci się podczas pracy	Urządzenie działa prawidłowo, akumulator jest naładowany.	–
Wersja 25,2 V (akumulator litowo-jonowy): 1–3 pomarańczowe kontrolki świecą się podczas pracy	3 kontrolki = akumulator jest naładowany, pozostało >75%. 2 kontrolki = akumulator jest naładowany, pozostało >25%. 1 kontrolka = odkurzacz ULTRAPOWER wyłączy się za kilka minut.	– – Zakończyć odkurzenie i naładować odkurzacz ULTRAPOWER.
Wersja 18 V i 24 V: Pomarańczowa kontrolka miga podczas pracy	Akumulator jest prawie rozładowany. Odkurzacz ULTRAPOWER wyłączy się za kilka minut.	Zakończyć odkurzenie i naładować odkurzacz ULTRAPOWER.
Pomarańczowa kontrolka świeci się po umieszczeniu odkurzacza w stacji ładującej	Urządzenie działa prawidłowo – trwa ładowanie odkurzacza ULTRAPOWER.	–
Pomarańczowa kontrolka miga powoli (co 5 sekund), gdy urządzenie znajduje się w stacji ładującej	Urządzenie działa prawidłowo – odkurzacz ULTRAPOWER jest w pełni naładowany.	Zaleca się, aby po użyciu odkurzacza ULTRAPOWER umieszczać go w stacji ładującej. Zużycie energii w trybie czuwania jest bardzo małe.
Kontrolki ostrzegawcze	Jaki wystąpił problem	Co należy zrobić
Miga pomarańczowa kontrolka i nastąpiło wyłączenie urządzenia	Akumulator jest rozładowany.	Naładować odkurzacz ULTRAPOWER.
Miga czerwona kontrolka	Walek szczotki jest zablokowany.	Wymontować walek szczotki i wyczyścić go ręcznie (patrz strona 84).
Miga czerwona i pomarańczowa kontrolka, nie działa funkcja BRUSH ROLL CLEAN™ i wyłączone jest przednie oświetlenie ssawki	Funkcja BRUSH ROLL CLEAN™ była używana przez zbyt długi czas.	Umieścić odkurzacz ULTRAPOWER na 10 minut w stacji ładującej, aby przywrócić działanie funkcji.
Stale świeci się czerwona kontrolka i nastąpiło wyłączenie urządzenia	Odkurzacz ULTRAPOWER jest przegrzany lub wystąpił problem ze stykami elektrycznymi.	Wyczyścić filtry. Sprawdzić, czy wąż i ssawka są drożne. Sprawdzić połączenia akumulatora. Jeśli to nie rozwiąże problemu, należy skontaktować się z serwisem.

bul

cro

cze

est

slk

hun

latv

lith

pol

rom

slv

tur

ukr

	Lumini indicatoare – funcționare normală	Ce înseamnă?	Ce trebuie făcut
	Versiunea de 18 V și de 24 V: Lumină portocalie în timpul funcționării	Nicio problemă, capacitatea bateriei este suficientă	OK
	Versiunea de 25,2 V (baterie Li-Ion): 1 – 3 lumini portocalii în timpul funcționării	3 lumini = Capacitatea bateriei este suficientă > 75 % 2 lumini = Capacitatea bateriei este suficientă > 25 % 1 lumină = ULTRAPOWER se va opri în câteva minute.	OK OK Terminați curățarea și încărcați ULTRAPOWER
	Versiunea de 18 V și 24 V: Lumină portocalie intermitentă în timpul funcționării	Capacitatea bateriei scade. ULTRAPOWER se va opri în câteva minute.	Terminați curățarea și încărcați ULTRAPOWER
	Lumină portocalie când este plasată în standul de încărcare	Nicio problemă - ULTRAPOWER se încarcă	OK
bul	Lumina portocalie clipește lent la fiecare 5 secunde în suportul de încărcare.	Nicio problemă - ULTRAPOWER este încărcat complet.	Vă recomandăm să țineți ULTRAPOWER în suportul de încărcare, după ce îl utilizați. Consumul de energie în așteptare este foarte mic
cro	Indicatoare luminoase de avertizare	Problemă	Ce trebuie făcut
	Lumină portocalie clipitoare și produsul se oprește	Bateria este goală	Încărcați ULTRAPOWER.
cze	Lumină roșie - clipitoare	Rola perie este blocată.	Scoateți rola perie și curățați-o manual (consultați pagina 84)
est	Lumini roșie și portocalie clipitoare + funcția BRUSH ROLL CLEAN™ nu pornește + luminile frontale sunt stinse	Funcția BRUSH ROLL CLEAN™ a fost utilizată prea mult timp.	Plasați ULTRAPOWER în standul de încărcare timp de 10 minute pentru a reseta funcția.
slk	Lumină roșie – constantă + ULTRAPOWER se oprește	ULTRAPOWER este supraîncălzit sau are probleme de contact electric.	Curățați filtrele. Verificați furtunul și duza pentru blocaje. Verificați conexiunile acumulatorului. Dacă problema nu se rezolvă, contactați un centru de service.
hun	Kontrolne lučke – običajno delovanje	Kaj to pomeni?	Ukrep
	18-voltna in 24-voltna različica: Oranžna lučka med delovanjem	Ni težav, zmogljivost baterije je še vedno dobra	V REDU
latv	25,2-voltna različica (litij-ionska baterija): 1 – 3 oranžne lučke med delovanjem	3 lučke = zmogljivost baterije je še vedno dobra > še 75 % 2 lučki = zmogljivost baterije je še vedno dobra > še 25 % 1 lučka = sesalnik ULTRAPOWER se bo čez nekaj minut izklopil.	V REDU V REDU Končajte s sesanjem + napolnite sesalnik ULTRAPOWER
lith	18-voltna in 24-voltna različica: Oranžna lučka med delovanjem utripa	Baterija je skoraj prazna. Sesalnik Ultrapower se bo čez nekaj minut izklopil.	Končajte s sesanjem + napolnite sesalnik ULTRAPOWER
pol	Oranžna lučka sveti, ko sesalnik postavite na stojalo za polnjenje	Ni težav - sesalnik ULTRAPOWER se polni	V REDU
	Oranžna lučka na stojalu za polnjenje počasi utripne vsakih pet sekund	Ni težav - sesalnik ULTRAPOWER povsem napolnjen	Priporočamo, da sesalnik ULTRAPOWER po uporabi hranite na stojalu za polnjenje. Poraba energije v stanju pripravljenosti je zelo nizka.
rom	Opozorilne lučke	Težava	Ukrep
slv	Oranžna lučka utripa + izdelek se izklopi	Baterija je prazna.	Napolnite sesalnik ULTRAPOWER.
	Rdeča lučka - utripa	Valjčna ščetka se je zagostila.	Odstranite valjčno ščetko in jo ročno očistite (oglejte si stran 84)
tur	Rdeča + oranžna lučka utripa + funkcija BRUSH ROLL CLEAN™ ne deluje + sprednje lučke NE SVETIJO	Funkcija BRUSH ROLL CLEAN™ je predolgo v uporabi.	Sesalnik ULTRAPOWER za 10 minut postavite na stojalo za polnjenje, da se funkcija ponastavi.
ukr	RDEČA lučka – sveti + sesalnik ULTRAPOWER se izklopi	Sesalnik ULTRAPOWER se je pregrel ali pa je prišlo do težav z električnimi kontakti.	Očistite filtra. Preverite cev in sesalno krtačo zaradi morebitne zamašitve. Preverite stike baterijskega držala. Če to ne pomaga, se obrnite na servisni center.

Gösterge ışıkları – normal çalışma	Bunun anlamı nedir ?	Yapılması gereken
18 Volt ve 24 Volt'uk model : Çalışma sırasında turuncu ışık	Sorun yok, batarya kapasitesi hala iyi durumda	TAMAM
25,2V modeli (Li-lyon batarya) : 1 – 3 Çalışma sırasında turuncu ışıklar	3 ışık = Batarya kapasitesi hala iyi durumda > kalan % 75 2 ışık = Batarya kapasitesi hala iyi durumda > kalan % 25 1 ışık = ULTRAPOWER birkaç dakika içinde duracak.	TAMAM TAMAM Temizliği tamamlayın + ULTRAPOWER'ı şarj edin
18 V ve 24 V modeli : Çalışma sırasında turuncu ışığın yanıp sönməsi	Batarya kapasitesi düşük. Ultrapower birkaç dakika içinde duracak.	Temizliği tamamlayın + ULTRAPOWER'ı şarj edin
Şarj standına konulduğunda turuncu yanar	Sorun yok - ULTRAPOWER şarj olmakta	TAMAM
Şarj standındaki turuncu ışık yavaşça her 5 saniyede bir yanıp söner.	Sorun yok – ULTRAPOWER tam şarjlı.	Kullandıktan sonra, ULTRAPOWER'ı şarj standında tutmanızı öneririz. Beklemede güç tüketimi çok düşüktür
Uyarı ışıkları	Sorun nedir	Yapılması gereken
Turucu ışık yanıp sönmüyor + ürün duracak	Batarya boş	ULTRAPOWER'ı şarj edin.
Kırmızı ışık - yanıp sönmüyor	Fırça merdanesi sıkıştı.	Fırça merdanesini çıkarın ve elle temizleyin (bkz. sayfa 84)
Kırmızı + Turuncu ışık yanıp sönmüyor + BRUSH ROLL CLEAN™ işlevi çalışmıyor + farlar kapalı	BRUSH ROLL CLEAN™ işlevi uzun süredir kullanımda	İşlevi sıfırlamak için ULTRAPOWER'ı 10 dakika şarj standında bırakın.
KIRMIZI ışık – sürekli + ULTRAPOWER durur	ULTRAPOWER aşırı ısınmış ya da elektriksel temas sorunları var.	Filtreleri temizleyin. Hortum ve nozulde tıkanıklığı kontrol edin. Batarya paketi bağlantılarını kontrol edin. Bu işe yaramazsa, bir servis merkezini arayınız.
Індикатори — нормальна робота	Що це означає?	Що робити
Версія 18 В і 24 В: Помаранчевий індикатор під час роботи	Немає проблем, ємність акумулятора на хорошому рівні	OK
Версія 25,2 В (літійово-іонний акумулятор): 1–3 помаранчевих індикатори під час роботи	3 індикатори = ємність акумулятора на хорошому рівні: залишилося > 75% 2 індикатори = ємність акумулятора на хорошому рівні: залишилося > 25% 1 індикатор = ULTRAPOWER зупиниться через декілька хвилин.	OK OK Закінчіть прибирання + зарядіть ULTRAPOWER
Версія 18 В і 24 В: Помаранчевий індикатор блимає під час роботи	Ємність акумулятора закінчується. ULTRAPOWER зупиниться через декілька хвилин.	Закінчіть прибирання + зарядіть ULTRAPOWER
Помаранчевий індикатор, коли пилосос поміщений у зарядну стійку	Немає проблем - ULTRAPOWER заряджається	OK
Помаранчевий індикатор повільно блимає кожні 5 секунд у зарядній стійці.	Немає проблем - ULTRAPOWER повністю заряджений.	Рекомендується тримати ULTRAPOWER у зарядній стійці після його використання. Споживання енергії в режимі очікування є мінімальним
Попереджувальні індикатори	У чому проблема	Що робити
Помаранчевий індикатор блимає + прилад зупиняється	Акумулятор порожній	Зарядіть ULTRAPOWER.
Червоний індикатор блимає	Щітковий валик заклинило.	Вийміть щітковий валик і очистіть його вручну (див. стор. 84)
Червоний + помаранчевий індикатори блимають + функція BRUSH ROLL CLEAN™ не працює + передні індикатори вимкнені	Функція BRUSH ROLL CLEAN™ використовується занадто довго.	Поставте ULTRAPOWER у зарядну стійку на 10 хвилин, щоб відновити роботу функції.
Червоний індикатор постійно горить + ULTRAPOWER зупиняється	Прилад ULTRAPOWER перегрівся або має проблеми з електричним контактом.	Почистіть фільтри. Перевірте, чи не заблоковано шланг та насадку. Перевірте контакти акумуляторної батареї. Якщо це не допоможе, зверніться до сервісного центру.

bul

cro

cze

est

slk

hun

latv

lith

pol

rom

slv

tur

ukr

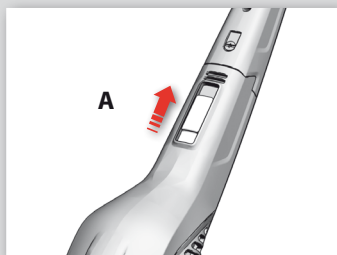

bul

Батериите

ULTRAPOWER е оборудвана с подвижни батерии. Преди да освободите батериите се уверете, че ULTRAPOWER е изключена.

cro

За да освободите батериите, повдигнете капака на батериите нагоре.

Внимание: Неправилното боравене с батериите може да бъде опасно.

cze

- Никога не изхвърляйте батериите заедно с битовите отпадъци. Ако батериите са повредени или неизправни, трябва да бъдат изхвърлени в пункт за рециклиране на батерии.

est

- Никога не използвайте батериите за цели, различни от ULTRAPOWER.

slk

- Не излагайте батериите на топлина, външна среда или мокри условия.
- Когато изваждате батериите ги пазете от други метални предмети, като метални повърхности, кламери, монети, ключове, пирони, винтове или други метални предмети. Късо съединение на клемите на батериите може да причини топлинни ефекти, дим, искри, изгаряния или пожар.

hun

- ULTRAPOWER е на разположение в 3 различни напрежения. 18V, 24 V Ni-MH и 25,2 V литиева батерия (в някои пазари). Не е възможно да вмените батерии с различно напрежение във вашата прахосмукачка ULTRAPOWER.

latv

Литиева 25,2V:

Ultrapower има напреднала електроника за оптимизиране на производителността и живота на батерията.

Затога, моля заредете Ultrapower в продължение на 24 часа, преди да я използвате за първи път.

18 V и 24 V Ni:

Моля, заредете Ultrapower в продължение на 16 часа, преди да я използвате за първи път.

pol

Допълнителни батерии

Ако имате нужда от по-дълго време на работа, можете да си купите допълнителни батерии (налични в някои пазари).

rom

slv

tur

ukr

Komplet baterija

ULTRAPOWER je opremljen odvojivim kompletom baterija. Prije otpuštanja kompleta provjerite je li uređaj ULTRAPOWER u isključenom položaju.

Kako biste otpustili komplet baterija podignite otvor kompleta baterija prema gore.

Upozorenje: Nepravilno rukovanje kompletom baterija može biti опасно.

- Komplet baterija nikada ne odlažite u kućni otpad. Ako je komplet baterija oštećen ili u kvaru treba se odložiti na reciklažno dvorište za baterije.

- Komplet baterija upotrebljavajte samo za uređaj ULTRAPOWER.

- Komplet baterija ne izlažite toplini, ne ostavljajte ga na otvorenom ili na vlažnom mjestu.

- Prilikom skidanja kompleta baterija držite ga dalje od metalnih predmeta kao što su metalne površine, spojnice, kovanice, ključevi, čavli, vijci ili drugi metalni predmeti. Kratki spoj na stezaljkama baterije može prouzročiti termičko djelovanje, dim, iskre, opekline ili požar.

- ULTRAPOWER je dostupan s 3 različiti napona. S Ni-MH baterijama od 18 V, 24 V s litijском батеријом од 25,2 V (na određenim tržištima). Komplet baterija drugačije vrijednosti napona ne može se postaviti u vaš uređaj ULTRAPOWER.

Litijska baterija od 25,2 V:

Ultrapower je opremljen naprednom elektronikom kako bi se optimizirale karakteristike i vijek trajanja baterije.

Stoga punitе uređaj Ultrapower 24 sata prije prve uporabe.

Ni baterija od 18 V i 24 V:

Punitе uređaj Ultrapower 16 sati prije prve uporabe.

Dodatni komplet baterija

Ako vam je potrebno dulje vrijeme rada, možete kupiti dodatni komplet baterija (dostupno na određenim tržištima).

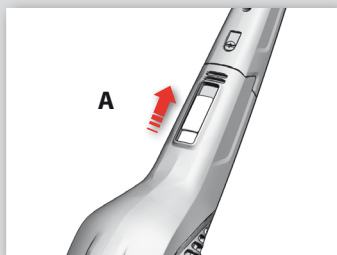

Bateriový modul

Vysavač ULTRAPOWER je vybaven odpojitelým bateriovým modulem. Před uvolněním modulu se ujistěte, že je vysavač ULTRAPOWER vypnutý.

K uvolnění bateriového modulu zatáhněte jeho západku směrem nahoru.

Výstraha: Nesprávná manipulace s bateriovým modulem může být nebezpečná.

- Bateriový modul nikdy nevyhazujte spolu s domácím odpadem. Pokud dojde k poškození nebo poruše bateriového modulu, měl by být zlikvidován v recyklačním zařízení pro baterie.
- Bateriový modul nikdy nepoužívejte pro jiné účely než pro vysavač ULTRAPOWER.
- Bateriový modul nevystavujte horku či venkovním nebo vlhkým podmínkám.
- Při vyndávání bateriového modulu jej držte mimo dosah ostatních kovových předmětů jako jsou kovové povrchy, kancelářské spony, mince, klíče, hřebíky, šrouby, apod. Zkratování výstupů baterie může způsobit tepelné efekty, kouř, jiskry, popálení nebo požár.
- Vysavač ULTRAPOWER se dodává se třemi různými napětími. 18 V, 24 V Ni-MH a 25,2 V Li-Ion baterií (v některých zemích). Bateriový modul o jiném napětí nelze ve vašem vysavači ULTRAPOWER použít.
Lithium 25,2 V:
Vysavač Ultrapower je vybaven pokročilou elektronikou, která optimalizuje výkon a životnost baterie.
Proto vysavač Ultrapower 24 hodin před prvním použitím znovu nabijte.
18 V a 24 V Ni:
Vysavač Ultrapower 16 hodin před prvním použitím nabijte.

Náhradní bateriový modul

Pokud potřebujete delší provozní dobu, můžete si zakoupit náhradní bateriový modul (dostupný v některých zemích).

Aku

ULTRAPOWERil on eemaldatav aku. Enne aku eemaldamist veenduge, et ULTRAPOWER on välja lülitatud.

Aku eemaldamiseks tõstke akupaki luuki ülespoole.

Hoiatus! Aku ebaõige kasutamine võib olla ohtlik.

- Ärge visake akut majapidamisjäätmete hulka. Kui aku on kahjustatud või rikkis, siis tuleks see viia akude ringlussevõtujaama.
- Ärge kasutage akut muudel eesmärkidel kui ULTRAPOWERis kasutamise.
- Ärge hoidke akut kuumas, välitingimustes või märgades oludes.
- Aku eemaldamisel hoidke see eemal muudest metallobjektidest, nagu metallpinnad, kirjaklambrid, mündid, võtmed, naelad, kruvid jms. Aku klemmide lühiühendamine võib põhjustada termilisi efekte, suitsu, sädemeid, põletusi või tuld.
- ULTRAPOWER on saadaval 3 erineva pingega. 18 V, 24 V Ni-MH- ja 25,2 V liitiumakuga (teatud turgudel). ULTRAPOWERile ei ole võimalik paigaldada vale pingega akut.
Liitiumaku 25,2 V:
Ultrapoweril on arenenud elektroonika, et optimeerida aku jõudlust ja tööiga. Seetõttu laadige Ultrapowerit 24 tundi enne esmakordset kasutamist.
18 V ja 24 V nikkelakud:
Palun laadige Ultrapowerit 16 tundi enne esmakordset kasutamist.

Lisa-aku

Kui vajate pikemat tööaega, siis võite osta lisa-aku (saadaval teatud turgudel).

bul

cro

cze

est

slk

hun

latv

lith

pol

rom

slv

tur

ukr

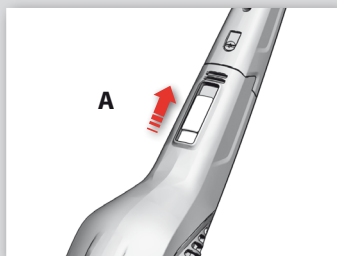

bul

Batéria

Vysávač ULTRAPOWER je vybavený odnímateľnou batériou. Pred uvoľnením batérie skontrolujte, či je vysávač ULTRAPOWER v polohe Vypnuté.

cro

Na uvoľnenie batérie nadvihnite kryt batérie nahor.

Varovanie: Nevhodné zaobchádzanie s batériou môže byť nebezpečné.

cze

• Batériu nelikvidujte spolu s komunálnym odpadom. Ak je batéria poškodená alebo nefunguje, zlikvidujte ju na recyklačnom mieste pre batérie.

est

• Batériu používajte len s vysávačom ULTRAPOWER.

• Nevystavujte batériu teplu, podmienkam v exteriéri ani vlhkosti.

slk

• Pri odnímaní batérie ju chráňte pred inými kovovými predmetmi ako kovové povrchy, kancelárske sponky, mince, kľúče, klince, skrutky a iné kovové predmety. Skratovanie konektorov batérie môže spôsobiť tepelné javy, dym, iskrenie, popáleniny alebo požiar.

hun

• Vysávač ULTRAPOWER je k dispozícii v 3 rôznych napätiach. 18 V, 24 V Ni-MH a 25,2 V lítiová batéria (na niektorých trhoch). K vysávaču ULTRAPOWER nie je možné namontovať batériu s iným napätím.

Lítiová 25,2 V:

Vysávač Ultrapower má pokročilú elektroniku na optimalizáciu výkonu a životnosti batérie.

Preto pred prvým použitím vysávač Ultrapower nabíjajte po dobu 24 hodín.

Verzia Ni 18 V a 24 V:

Pred prvým použitím vysávač Ultrapower nabíjajte po dobu 16 hodín.

Extra batéria

Ak potrebujete dlhší prevádzkový čas, môžete si zakúpiť extra batériu (dostupná na niektorých trhoch).

rom

slv

tur

ukr

Az akkumulátor

Az ULTRAPOWER kivehető akkumulátorral van ellátva. Mielőtt eltávolítaná az akkumulátort győződjön meg róla, hogy az ULTRAPOWER ki van kapcsolva.

Az akkumulátor eltávolításához húzza föl az akkumulátor kioldó gombot.

Figyelem: az akkumulátor nem megfelelő kezelése veszélyes lehet.

• Soha ne dobja az akkumulátort a háztartási hulladékok közé. Ha az akkumulátor sérült, vagy nem működik megfelelően akkor erre alkalmas gyűjtőhelyen adja le azt.

• Soha ne használja az akkumulátort más célra, csak az ULTRAPOWER-hez.

• Ne tegye ki az akkumulátort hőnek, külső vagy nedves körülményeknek.

• Amikor eltávolítja az akkumulátort tartsa azt távol más fém tárgyaktól, mint például fém felületek, gemkapcsok, érmék, kulcsok, szögek, csavarok vagy más fém tárgyak. Az akkumulátor rövidre zárása hőhatásokat, füstöt, szikrákat, égéseket vagy tüzet okozhat.

• Az ULTRAPOWER három különböző feszültségű verzióban elérhető, 18V-os, 24V-os Ni-MH és (néhány országban) 25,2V-os lítium akkumulátorral. Az Ön készülékétől eltérő feszültségű akkumulátort nem lehet az Ön ULTRAPOWER készülékébe helyezni.

Lítium 25,2V:

Az ULTRAPOWER a teljesítmény és akkumulátor élettartam optimalizálása érdekében fejlett elektronikával rendelkezik.

Ezért kérjük, hogy az első használat előtt 24 órán át töltsse az ULTRAPOWER porszívót.

18 V és 24 V Ni:

Kérjük, hogy az első használat előtt 16 órán át töltsse az ULTRAPOWER porszívót.

Kiegészítő akkumulátor

Amennyiben hosszabb üzemidőre van szüksége, vásárolhat (néhány országban elérhető) kiegészítő akkumulátort a termékhez.

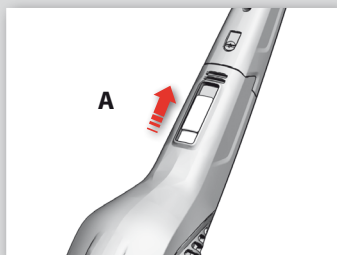

Akumulatora bloks

ULTRAPOWER ierīce aprīkota ar noņemamu akumulatora bloku. Pirms bloka izņemšanas pārliedzinieties, ka ULTRAPOWER ierīce ir izslēgta.

Lai izņemtu akumulatora bloku, paceliet akumulatora bloka lūku uz augšu.

Brīdinājums: nepareiza apiešanās ar akumulatora bloku varbūt bīstama.

- Nekādā gadījumā neizsviediet akumulatora bloku ar māsaimniecības atkritumiem. Ja akumulatora bloks sabojājas vai tā darbībā radušies traucējumi, tas jāizmet akumulatoru otrreizējās pārstrādes centrā.
- Nekādā gadījumā nelietojiet akumulatora bloku mērķiem, kas nav saistīti ar ULTRAPOWER izmantošanu.
- Nepakļaujiet akumulatora bloku karstuma ietekmei, neatstājiet to ārā vai mitros apstākļos.
- Izņemot akumulatora bloku, neglabājiet to metāla priekšmetu, piemēram, metāla virsmu, papīra saspaužu, monētu, atslēgu, naglu, skrūvju vai citu metāla priekšmetu tuvumā. Izsavienojums akumulatora spailēs var izraisīt termisku efektu, dūmus, dzirksteles, apdegumus vai ugunsgrēku.
- Pieejami trīs dažāda sprieguma ULTRAPOWER modeļi. 18 V, 24 V Ni-MH un 25,2 V litija akumulators (dažās valstīs). Jūsu ULTRAPOWER ierīcē nevar uzstādīt akumulatora bloku ar citu spriegumu.
Litija 25,2 V:
Ultrapower ierīce aprīkota ar uzlabotu elektroniku, lai optimizētu akumulatora veikspēju un darbības ilgumu. Tādējādi iesakām atkārtoti uzlādēt Ultrapower ierīci 24 stundas, pirms lietojat to pirmo reizi.
18 V un 24 V Ni:
Atkārtoti uzlādējiet Ultrapower ierīci 16 stundas, pirms lietojat to pirmo reizi.

Papildu akumulatora bloks

Ja jums nepieciešams darbināt ierīci ilgāk, jūs varat iegādāties papildu akumulatora bloku (kuru iespējams nopirkt dažās valstīs).

Akumulatori

„ULTRAPOWER” jrengtas nuimamas akumulatori. Pirms atļaisvndami akumulatori, visada patikrinkite, ar „ULTRAPOWER” jungiklis yra išjungimo padētyje.

Atļaisvinkite akumulatori, pakeldami akumulatoriaus kšastj.

[spējimas: netinkamai tvarkant akumulatori, gali kilti pavojų.

- Niekada neišmeskite šakumulatoriaus kartu su įprastomis buitinėmis atliekoms. Jeigu akumulatorius būtų pažeistas arba veiktu netinkamai, jį reikia atiduoti į senų akumulatorių surinkimo punktą.
- Niekada nenaudokite akumulatoriaus kituose prietaisuose: jis skirtas naudoti tik su „ULTRAPOWER”.
- Saugokite akumulatorių nuo šilumos, lauko arba drėgno oro sąlygų.
- Išėmę akumulatorių, laikykite jį atokiai nuo kitų metalinių daiktų, pavyzdžiui, metalinių paviršių, popieriaus sąvaržėlių, monetų, raktų, vinių, varžtų ir kitų mažų metalinių daiktų. Sujungus akumulatoriaus gnybtus trumpuoju jungimu, gali kiti terminų efektų, dūmų, kibirkščių, galima nusideginti arba sukelti gaisrą.
- „ULTRAPOWER” pateikiamas 3 skirtingų įtampos dydžių: 18V, 24 V Ni-MH ir 25,2 V ličio jonų akumulatoriai (kai kuriose šalyse). „ULTRAPOWER” galima naudoti tik jam konkrečiai numatytos įtampos akumulatorių.
25,2 V ličio jonų akumulatorius:
„Ultrapower” turi pažangią elektroniką, optimizuojančią akumulatoriaus veikimą ir jo tarnavimo laiką. Todėl prieš naudodami „Ultrapower” pirmą kartą, kraukite jį 24 valandas.
18 V ir 24 V nikelio kadmio akumulatoriai:
Prieš naudodami „Ultrapower” pirmą kartą, kraukite jį 16 valandų.

Papildomas akumulatorius

Jeigu prietaisą norite naudoti ilgiau, galite nusipirkti papildomą akumulatorių (parduodami kai kuriose šalyse).

bul

cro

cze

est

slk

hun

latv

lith

pol

rom

slv

tur

ukr

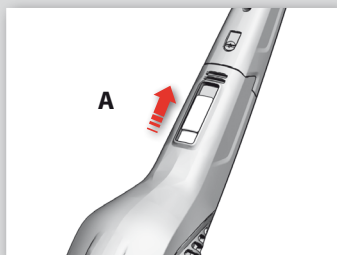

bul

Akumulator

Odkurzacz ULTRAPOWER wyposażono w wymowany akumulator. Przed wyjęciem akumulatora należy upewnić się, że odkurzacz ULTRAPOWER jest wyłączony.

cro

Aby zwolnić akumulator, należy przesunąć w górę przycisk zwalniający jego zatrzask.

Ostrzeżenie: nieprawidłowe obchodzenie się z akumulatorem może być niebezpieczne.

cze

- Nie wolno wyrzucać akumulatora wraz z odpadami domowymi. W razie uszkodzenia lub nieprawidłowego działania akumulatora należy oddać go do utylizacji w punkcie zajmującym się recyklingiem zużytych baterii.

est

- Nie wolno używać akumulatora do innych celów niż zasilanie odkurzacza ULTRAPOWER.

slk

- Nie wystawiać akumulatora na działanie wysokiej temperatury, zewnętrznych warunków pogodowych ani wilgoci.

hun

- Wyjmując akumulator, należy trzymać go z dala od metalowych powierzchni i przedmiotów, takich jak spinacze biurowe, monety, klucze, gwoździe, śruby itp. Zwarcie biegunów akumulatora spowodować wydzielanie się dużej ilości ciepła i pojawienie się dymu, iskier, przypaleń bądź ognia.

latv

- Odkurzacz ULTRAPOWER jest dostępny w trzech wersjach, różniących się napięciem zasilania: 18 V, 24 V z akumulatorem Ni-MH oraz 25,2 V z akumulatorem Li-Ion (na niektórych rynkach). Nie jest możliwe zastosowanie w odkurzaczu ULTRAPOWER akumulatora o innym napięciu.

lith

Akumulator litowy 25,2 V:

Odkurzacz Ultrapower jest wyposażony w zaawansowany układ elektroniczny, który optymalizuje działanie i żywotność akumulatora.

Dlatego przed pierwszym użyciem odkurzacza Ultrapower należy ładować go przez 24 godziny.

Akumulator niklowy 18 V i 24 V:

Przed pierwszym użyciem odkurzacza Ultrapower należy ładować go przez 16 godzin.

pol

rom

Dodatkowy akumulator

Aby wydłużyć czas pracy odkurzacza, można zakupić dodatkowy akumulator (dostępny na niektórych rynkach).

slv

tur

ukr

Acumulatorul

ULTRAPOWER este echipat cu un acumulator detașabil. Înainte de a elibera acumulatorul, asigurați-vă că ULTRAPOWER este în poziția OPRIT.

Pentru a elibera acumulatorul, ridicați capacul de acces la acumulator în sus.

Avertisment: Gestionarea incorectă a acumulatorului poate fi periculoasă.

- Nu aruncați niciodată acumulatorul împreună cu deșeurile menajere. Dacă acumulatorul este deteriorat sau defect, acesta trebuie să fie salubritat la un centru de reciclare pentru acumulatori.

- Nu utilizați niciodată acumulatorul în alte scopuri decât pentru ULTRAPOWER.

- Nu expuneți acumulatorul la căldură, în aer liber sau în condiții de umiditate.

- Când scoateți acumulatorul, țineți-l la distanță de alte obiecte metalice, precum suprafețe metalice, cleme de hârtie, monede, chei, cuie, șuruburi sau alte obiecte metalice. Scurtcircuitarea bornelor bateriei poate cauza efecte termice, fum, scântei, arsuri sau incendiu.

- ULTRAPOWER este disponibil cu 3 tensiuni diferite. Baterie cu litiu 18 V, 24 V Ni-MH și 25,2 V (pe unele piețe). Nu este posibil să montați un acumulator cu o tensiune diferită la ULTRAPOWER.

Litiu 25,2 V:

Ultrapower conține o electronică avansată pentru a optimiza performanța și durata de viață a bateriei.

Prin urmare, reîncărcați Ultrapower pentru 24 de ore înainte de a-l utiliza pentru prima dată.

18 V și 24 V Ni:

Reîncărcați Ultrapower pentru 16 ore înainte de a-l utiliza pentru prima dată.

Acumulator suplimentar

Dacă aveți nevoie de o durată de funcționare mai mare, puteți să cumpărați un acumulator suplimentar (disponibil pe unele piețe).

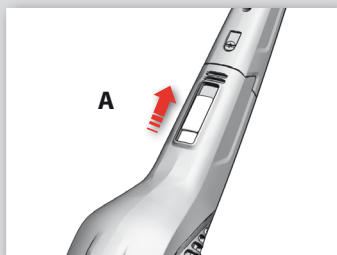

Baterijsko držalo

Sesalnik ULTRAPOWER ima odstranljivo baterijsko držalo. Preden sprostite držalo, poskrbite, da bo sesalnik ULTRAPOWER IZKLOPLJEN.

Za sprostitvev baterijskega držala potisnite navzgor vzvod za sprostitev.

Opozorilo: Nepravilno rokovanje z baterijskim držalom je lahko nevarno.

- Baterijskega držala ne odlagajte skupaj z gospodinjstvi odpadki. Če je baterijsko držalo poškodovano ali okvarjeno, ga morate zavreči na zbirnem mestu za reciklažo baterij.
- Baterijskega držala ne uporabljajte za nič drugega kot polnjenje sesalnika ULTRAPOWER.
- Baterijskega držala ne izpostavljajte toploti, ne uporabljajte ga na prostem ali v mokrem.
- Ko odstranjujete baterijsko držalo, ga ne približujte drugim kovinskim predmetom, kot so kovinske površine, papirne sponke, kovanci, ključi, želji, vijaki ali drugi kovinski predmeti. Kratak stik baterijskih terminalov lahko povzroči toplotni učinek, dim, iskre, opekline ali požar.
- Sesalnik ULTRAPOWER je na voljo v treh različnih napetostih. 18-voltna, 24-voltna Ni-MH in 25,2-voltna litijeva baterija (na nekaterih trgih). V sesalnik ULTRAPOWER ne morete vstaviti baterijskega držala z drugo napetostjo.
Litijeva 25,2-voltna baterija:
Sesalnik Ultrapower ima izpopolnjeno elektroniko za izboljšanje delovanja in podaljšanje življenjske dobe baterije.
Zato sesalnik Ultrapower pred prvo uporabo polnite 24 ur.
18-voltna in 24-voltna Ni-MH baterija:
Sesalnik Ultrapower pred prvo uporabo polnite 16 ur.

Dodatno baterijsko držalo

Če potrebujete daljši čas delovanja, lahko kupite dodatno baterijsko držalo (na voljo na nekaterih trgih).

Batarya paketi

ULTRAPOWER, ayrılabilir batarya paketi ile donatılmıştır. Paketi çıkarmadan önce, ULTRAPOWER'ın KAPALI konumda olduğundan emin olun.

Batarya paketini ayırmak için, batarya paketi kapağını dik olarak kaldırın.

Dikkat: Batarya paketinin yanlış kullanımı tehlikeli olabilir.

- Batarya paketini asla evsel atıklarla birlikte atmayın. Batarya paketi hasarlı ya da arızalı ise, bataryaların geri dönüşüm istasyonunda imha edilmesi gerekir.
- Batarya paketini ULTRAPOWER dışındaki yerlerde kullanmayın.
- Batarya paketini ısıya, dış mekana ya da ıslak koşullara maruz bırakmayın.
- Batarya paketini çıkarırken, metal yüzeyler, ataçlar, bozuk paralar, anahtarlar, çiviler, vidalar, vb. diğer metal nesnelere uzak tutun. Batarya terminallerinin kısa devre olması termal etkilere, dumana, kıvılcımlara, yanıklara ya da yangına neden olabilir.
- ULTRAPOWER, 3 farklı voltaj seçeneğiyle sunulur. 18V, 24 V Ni-MH ve 25,2 V Lityum batarya (bazı pazarlarda). Farklı voltaj değeri olan bir batarya paketini ULTRAPOWER'ınıza takmak mümkün değildir.
Lityum 25,2V:
Ultrapower, bataryanın performans ve ömrünü optimize etmek için gelişmiş elektronik sisteme sahiptir.
Bu yüzden, ilk kullanımdan önce Ultrapower'ı 24 saat şarj ediniz.
18 V ve 24 V Ni :
İlk kullanımdan önce Ultrapower'ı 16 saat süreyle şarj ediniz.

Ekstra batarya paketi

Daha uzun çalışma süresi gerekirse, ekstra bir batarya paketi satın alabilirsiniz (bazı marketlerde mevcuttur).

bul

cro

cze

est

slk

hun

latv

lith

pol

rom

slv

tur

ukr

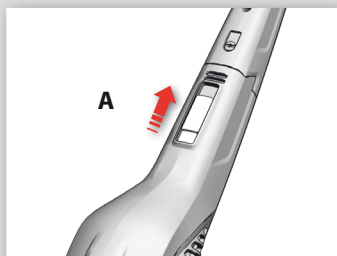

bul

Акумуляторна батарея

Прилади ULTRAPOWER оснащені знімними акумуляторами. Перш ніж виймати акумулятор, переконайтеся, ULTRAPOWER вимкнено.

cro

Щоб вийняти акумулятор, підніміть кришку акумуляторного відділення.

Увага! Неправильне поводження з акумулятором може біти небезпечним.

cze

- Ніколи не викидайте акумулятори разом із побутовими відходами. Якщо акумулятор пошкоджений або працює неправильно, його слід утилізувати на станції утилізації акумуляторів.

est

- Ніколи не використовуйте акумулятор для інших цілей, крім ULTRAPOWER
- Не піддавайте акумулятор дії тепла, відкритого повітря або вологи.

slk

- Під час виймання акумулятора тримайте його подалі від інших металевих предметів, таких як металеві поверхні, скріпки, монети, ключі, цвяхи, гвинти або інші металеві предмети. Коротке замикання акумуляторної батареї може спричинити теплові ефекти, дим, іскри, опіки або пожежу.

hun

- Прилади ULTRAPOWER випускаються у 3 версіях напруги. 18 В, 24 В з нікель-метал-гідридними акумуляторами та 25,2 В з літійовими акумуляторами (на деяких ринках). Неможливо помістити акумулятор з іншою напругою у ваш ULTRAPOWER.

latv

25,2 В, літійовий акумулятор:

ULTRAPOWER оснащений сучасною електронікою, яка сприяє оптимізації продуктивності та терміну служби акумулятора.

Тому перед першим використанням ULTRAPOWER його слід заряджати протягом 24 годин.

18 В і 24 В, нікелієвий акумулятор:

Перед першим використанням ULTRAPOWER його слід заряджати протягом 16 годин.

pol

Додаткова акумуляторна батарея

Якщо потрібно більше часу для роботи приладу, можна придбати додатковий акумулятор (доступний на деяких ринках).

rom

slv

tur

ukr

Інформація для покупця**Обслуговування та ремонт**

У разі поломки чи несправності, ULTRAPOWER слід доставити до авторизованого сервісного центру Electrolux.

У разі пошкодження електричного кабелю або зарядного пристрою, Electrolux або його сервісна служба чи інша кваліфікована особа має замінити його, щоб попередити можливу небезпеку.

Інформація для покупця

Electrolux не несе жодної відповідальності за всі пошкодження, причиною яких є неправильне користування приладом або у випадках зловживання приладом.

Цей продукт створено з турботою про довкілля. Всі пластикові деталі мають позначки про можливість повторного застосування.

Докладніша інформація на сайті: www.electrolux.com

Додаткова інформація про гарантії та контакти для споживачів міститься в Гарантійній брошурі, що постачається із приладом.

Ми заявляємо, що цей пиросос на акумуляторі, призначений для домашнього використання, відповідає Директиві щодо електромагнітної сумісності (EMC) 2004/108/EC, Директиві щодо обладнання, яке працює в діапазоні низьких напруг 2006/95/EC та Директиві щодо позначок CE 93/68/EEC. Усі тестування на відповідність були проведені незалежними експертами.

Потребителска информация

Обслужване или ремонт

В случай на повреда или неизправност, вашата прахосмукачка ULTRAPOWER трябва да бъде отнесена на оторизиран сервизен център на Electrolux.

Ако охранващият кабел или зарядното са повредени, Electrolux или неговият сервизен агент или лице със сходна квалификация трябва да го замени, за да се избегне възможна опасност.

Потребителска информация

Electrolux не носи отговорност за щети, произтичащи от всяка неправилна употреба на уреда или в случай на отваряне на уреда.

Този продукт е проектиран с мисъл за околната среда. Всички пластмасови части са маркирани за целите на рециклирането.

За подробности вижте нашия уебсайт: www.electrolux.com

За повече информация относно гаранция и потребителски контакти, вижте Гаранционната книжка в опаковката.

Ние заявяваме, че тази прахосмукачка, работеща на батерии, предназначена за домашна употреба е в съответствие с Директива EMC 2004/108/ЕО, Директива за ниско напрежение 2006/95/ЕО и Директивата за CE маркировка 93/68/ЕИО. Всички тестове за съответствие са извършени от независим орган за тестване на трета страна.

Informacije za potrošače

Servisiranje ili popravci

U slučaju kvara ili neispravnosti uređaj ULTRAPOWER morate odnijeti u ovlaštenu Electrolux servis.

Ako su kabel napajanja ili punjač oštećeni, radi izbjegavanja opasnosti mora ga zamijeniti tvrtka Electrolux, ovlaštenu serviser ili osoba slične stručnosti.

Informacije za potrošače

Electrolux ne snosi nikakvu odgovornost za oštećenja nastala nepravilnom upotrebom ili u slučaju neovlaštenog popravljivanja uređaja.

Ovaj proizvod je izrađen vodeći računa o okolišu. Svi plastični dijelovi su označeni za recikliranje.

Detalje potražite na našem web mjestu: www.electrolux.com

Više pojedinosti o jamstvu i kontakte podatke za potrošače potražite u knjižici jamstva u pakiranju.

Izjavljujemo da je ovaj usisivač s baterijskim pogonom namijenjen za upotrebu u domaćinstvu u skladu s Direktivom o elektromagnetskoj kompatibilnosti 2004/108/EZ, Direktivom o niskom naponu 2006/95/EZ i Direktivom o označavanju oznakom CE 93/68/EEZ. Sve ispitivanja usklađenosti provelo je nezavisno ispitivačko tijelo treće strane.

Zákaznické informace

Servis či opravy

V případě poruchy nebo závady, je nutné váš vysavač ULTRAPOWER zaslat do autorizovaného servisního střediska společnosti Electrolux. Poškozený napájecí kabel nebo nabíječku smí z bezpečnostních důvodů vyměnit pouze společnost Electrolux, její servisní technik nebo osoba s podobnou kvalifikací.

Zákaznické informace

Společnost Electrolux se zříká veškeré zodpovědnosti za škody vzniklé nesprávným použitím spotřebiče nebo v případě zásahů do spotřebiče.

Tento spotřebič je navržen s ohledem na životní prostředí. Všechny plastové součásti jsou označeny pro účely recyklace.

Podrobnosti viz naše webová stránka: www.electrolux.com

Více podrobností o záruce a zákaznických kontaktech viz Záruční leták přiložený v balení.

Prohlašujeme, že tento bateriový vysavač určený pro domácí použití splňuje směrnici EMC 2004/108/EC, směrnici pro nízké napětí 2006/95/EC a směrnici pro označení CE 93/68/EEC. Veškerá přezkoušení dodržování zákonných předpisů byla provedena nezávislou zkušebnou.

Teave tarbijale

Hooldus või remont

Rikke või tõrgete puhul tuleb ULTRAPOWER viia volitatud Electroluxi teeninduskeskusse.

Kui toitejuhe või laadija on kahjustatud, tuleb see ohutuse mõttes välja lasta vahetada Electroluxil, volitatud teeninduskeskuses või samaväärselt kvalifitseeritud isikul.

Teave tarbijale

Electrolux ei vastuta seadme ebaõigest kasutamisest või rikkumisest tingitud kahjustuste eest.

See toode on loodud keskkonda arvestades. Kõik plastosad on tähistatud ringlussevõtmiseks.

Täpsemat teavet vaadake meie veebisaidil: www.electrolux.com

Täpsemat teavet garantii kohta ja kontaktandmeid vaadake garantiibrošüürist.

Me kinnitame, et see akutoitel töötav kodukasutamiseks mõeldud tolmuimeja vastab elektromagnetilise ühilduvuse direktiivile 2004/108/EÜ, madalpinge direktiivile 2006/95/EÜ and the CE-vastavusmargise direktiivile 93/68/EÜ. Kõik vastavuskontrollid on teinud sõltumatu kolmandast osapooltest testimisasutus.

bul

cro

cze

est

slk

hun

latv

lith

pol

rom

slv

tur

ukr

Informácie pre spotrebiteľa

Servis alebo oprava

V prípade poruchy musíte vysávač ULTRAPOWER odnieť do autorizovaného servisného strediska Electrolux.

Poškodený napájací kábel alebo nabíjačku musí vymeniť spoločnosť Electrolux, ním poverený servisný technik alebo iná vyškolená osoba, aby sa predišlo nebezpečenstvu.

Informácie pre spotrebiteľa

Spoločnosť Electrolux odmieta zodpovednosť za škody vyplývajúce z nesprávneho použitia spotrebiča alebo z nevhodnej manipulácie so spotrebičom.

Tento spotrebič je navrhnutý s ohľadom na životné prostredie. Všetky umelohmotné súčiastky sú označené na recykláciu.

Podrobnosti nájdete na našej webovej stránke: www.electrolux.com

Podrobnosti o záruke a spotrebiteľských kontaktoch nájdete v Záručnej brožúre v balení.

Vyhlasujeme, že tento vysávač na batériový prúd, určený na domáce použitie, vyhovuje Smernici EMC 2004/108/ES, Smernici o nízkom napätí 2006/95/ES a Smernici o značkách CE 93/68/EHS. Všetky skúšky o zhode vykonal nezávislý testovací ústav tretej strany.

Informācija patērētājiem

Apkope vai remontdarbi

Ja jūsu ULTRAPOWER ierīce sabojājas vai tai rodas darbības traucējumi, tā jānogādā uz autorizētu Electrolux servisa centru.

Ja strāvas kabelis vai lādētājs ir bojāti, lai nepieļautu bīstamu situāciju, to nomainīt drīkst tikai uzņēmums Electrolux, tā servisa centra darbinieki vai citas kvalificētas personas.

Informācija patērētājiem

Electrolux noliedz jebkādu atbildību par visiem bojājumiem, kas radušies ierīces nepareizas darbības rezultātā vai arī, ja ierīce ir neatļauti uzlauzta.

Šis izstrādājums izstrādāts, domājot par vidi. Visas plastmasas detaļas ir marķētas atkārtotās pārstrādes mērķiem.

Lai saņemtu sīkāku informāciju, apmeklējiet mūsu vietni: www.electrolux.com

Lai saņemtu sīkāku informāciju par garantiju un patērētājiem nepieciešamo kontaktinformāciju, skatiet iesaiņojumā atrodamo Garantijas brošūru.

Mēs paziņojam, ka šis ar akumulatoru darbināmais putekļu sūcējs, kas paredzēts lietošanai mājās apstākļos, atbilst EMC direktīvai 2004/108/EK, Zemsprieguma direktīvai 2006/95/EK un Direktīvai par CE marķējumu 93/68/EEK. Visas atbilstības pārbaudes veica neatkarīgas trešo pušu pārbaudes institūcijas.

Informācija naudotojams

Aptarnavimas ir taisymo darbai

Sugedus ar atsiradus defektu, „ULTRAPOWER“ turi būti pristatytas į įgaliotą „Electrolux“ techninio aptarnavimo centrą. Jeigu elektros laidas arba kroviklis pažeistas, jį turi pakeisti „Electrolux“ firmos darbuotojai, jo techninio aptarnavimo atstovas arba kitas atitinkamai kvalifikuotas asmuo, kad būtų išvengta pavojaus.

Informācija naudotojams

„Electrolux“ neprisiima jokios atsakomybės už žalą, padarytą netinkamai naudojant prietaisą ar jį gadinant.

Šis gaminys sukurtas atsižvelgiant į aplinkosaugos reikalavimus. Visos plastikinės dalys yra pažymėtos kaip tinkamos perdirbti.

Išsamesnės informacijos ieškokite mūsų tinklavietėje: www.electrolux.com

Išsamesnės informacijos apie garantiją ir vartotojo kontaktus rasite į pakuotę įdėtamę garantijos lankstinuke.

Mes garantuojame, kad šis elementais valdomas dulkių siurblys, skirtas naudoti buityje, atitinka EMC direktyvą 2004/108/EB, žemos įtampos direktyvą 2006/95/EB ir CE žymėjimo direktyvą 93/68/EEB. Atitikimo patikrą atliko nepriklausomos trečiosios šalies tikrinimo institucija.

bul

cro

cze

est

slk

hun

Vásárlói tájékoztató

Szerviz és javítási munkálatok

Meghibásodás esetén az ULTRAPOWER porszívó javítását bízza hivatalos Electrolux márkaszervizre.

Ha a tápkábel megsérült, a veszély elkerülése érdekében azt csak az Electrolux cég, a hivatalos márkaszerviz vagy megfelelő képesítésű szakember cserélheti ki.

Vásárlói tájékoztató

Az Electrolux nem vállal felelősséget semmilyen olyan kárral kapcsolatban, amely a készülék helytelen használatából vagy bármilyen átalakításából ered.

E termék tervezésekor különös figyelmet fordítottunk a környezetvédelmi szempontokra. Megjelöltük az összes újrahasznosítható műanyag elemet.

További információk az interneten, a www.electrolux.com oldalon található.

Kijelentjük, hogy ez az akkumulátoros háztartási porszívó megfelel az elektromágneses összeférhetőségről szóló 2004/108/EK jelű, a kisfeszültségű villamos berendezésekről szóló 2006/95/EK jelű és a CE jelölésre vonatkozó 93/68/EGK jelű irányelvnek. A megfelelésre vonatkozó valamennyi vizsgálatot független ellenőrző testület végezte.

rom

slv

tur

ukr

Informacje dla użytkownika

Obsługa serwisowa i naprawy

W razie uszkodzenia lub usterki odkurzacza ULTRAPOWER należy oddać go do naprawy w autoryzowanym serwisie firmy Electrolux.

Jeśli przewód zasilający lub ładowarka są uszkodzone, należy ze względów bezpieczeństwa zlecić ich wymianę producentowi urządzenia lub przedstawicielowi serwisu bądź też innej osobie o podobnych kwalifikacjach.

Informacje dla użytkownika

Firma Electrolux nie ponosi żadnej odpowiedzialności za jakiegokolwiek uszkodzenia powstałe w wyniku nieprawidłowego użytkowania urządzenia lub nieodpowiedniego obchodzenia się z urządzeniem.

Ten produkt został zaprojektowany z myślą o poszanowaniu środowiska naturalnego. Jego wszystkie plastikowe części nadają się do ponownego przetworzenia.

Szczegółowe informacje są dostępne na witrynie internetowej www.electrolux.com

Więcej informacji na temat gwarancji i danych kontaktowych znajduje się w książeczce gwarancyjnej dołączonej do produktu.

Informujemy, że ten odkurzacz z zasilaniem akumulatorowym przeznaczony do użytku domowego spełnia wymogi dyrektywy zgodności elektromagnetycznej (2004/108/EC), dyrektywy niskiego napięcia (2006/95/EC) oraz dyrektywy oznakowania CE (93/68/EEC). Wszystkie testy potwierdzające zgodność z dyrektywami zostały wykonane przez niezależną instytucję testową.

Informații pentru consumator

Service și reparații

În cazuri de deteriorare sau de defecțiuni, ULTRAPOWER trebuie adus la un centru de service Electrolux autorizat.

Dacă e deteriorat cablul de alimentare sau încărcătorul, acesta trebuie să fie înlocuit de către Electrolux, de către centrul de service sau de către o persoană calificată corespunzător, pentru a se evita pericolele.

Informații pentru consumator

Electrolux refuză orice responsabilitate pentru toate daunele care reies din orice utilizare incorectă a aparatului sau în cazul desfacerii aparatului.

Acest produs este proiectat cu atenție față de mediu. Toate piesele din plastic sunt marcate în scopul reciclării.

Pentru detalii, consultați site-ul nostru Web: www.electrolux.com

Pentru mai multe detalii privind garanția și datele de contact pentru consumatori, consultați Broșura de garanție din ambalaj.

Declarăm că acest aspirator cu acumulator, destinat utilizării casnice, este conform cu Directiva EMC 2004/108/CE, Directiva pentru tensiuni joase 2006/95/CE și Directiva de marcă CE 93/68/CEE. Toate testele de conformitate au fost efectuate de către o organizație independentă de testare.

Informacije za potrošnika

Servisiranje ali popravila

V primeru okvare ali napak morate sesalnik ULTRAPOWER odnesti v pooblaščen Electroluxov servisni center.

Če je napajalni kabel ali napajalnik poškodovan, ga mora zamenjati predstavnik Electroluxa, pooblaščen servisne službe ali druga strokovno usposobljena oseba, da se izognete nevarnosti.

Informacije za potrošnika

Electrolux ne prevzema nobene odgovornosti za poškodbe, nastale zaradi nepravilne uporabe naprave, ali v primerih predelav naprave.

Ta izdelek je zasnovan z mislijo na okolje. Vsi plastični deli so označeni za recikliranje.

Za podrobnosti si oglejte naše spletno mesto: www.electrolux.com

Za podrobnosti o garanciji in stikih za kupce si oglejte garancijsko knjižico v embalaži.

Izjavljamo, da je ta baterijski sesalnik, namenjen domači uporabi, v skladu z direktivo o elektromagnetni združljivosti 2004/108/ES, direktivo o nizki napetosti 2006/95/ES in direktivo za CE-označevanje 93/68/EGS. Preskušanje skladnosti je opravil neodvisni organ za opravljanje preizkusov.

Tüketiciler için bilgiler

Bakım ya da onarımlar

Arızalar durumunda, ULTRAPOWER'ınız yetkili bir Electrolux servis merkezine gönderilmelidir.

Elektrik kablosu ya da şarj cihazı zarar görürse, tehlikenin önüne geçmek için Electrolux veya yetkili servis ya da benzeri bir kalifiye kişi tarafından değiştirilmelidir.

Tüketiciler için bilgiler

Electrolux, cihazın yanlış kullanımından ve cihazı kurcalamaktan kaynaklanan hasarlardan sorumlu tutulamaz.

Bu ürün, çevre koruma dikkate alınarak tasarlanmıştır. Geri dönüşüm amacıyla tüm plastik parçalar işaretlenmiştir.

Detaylar için web sitemize bakın: www.electrolux.com

Garanti ve müşterilerin sözleşmeleri hakkında detaylar için ambalajdaki Garanti Kitapçığına bakın.

Ev kullanımı için tasarlanmış bu batarya destekli elektrikli süpürge için EMC Direktifi 2004/108/EC, Düşük Voltaj Direktifi 2006/95/EC ve CE işaretleme Direktifi 93/68/EEC'ye uyması gerekir. Tüm uyumluluk testleri bağımsız bir üçüncü taraf test kuruluşu tarafından yapılmıştır.

bul

cro

cze

est

slk

hun

latv

lith

pol

rom

slv

tur

ukr

English

The symbol  on the product or on its packaging indicates that this product may not be treated as household waste. Instead it shall be handed over to the applicable collection point for the recycling of electrical and electronic equipment. By ensuring this product is disposed of correctly, you will help prevent potential negative consequences for the environment and human health, which could otherwise be caused by inappropriate waste handling of this product. For more detailed information about recycling of this product, please contact your local city office, your household waste disposal service or the shop where you purchased the product.

Deutsch

Das Symbol  auf dem Produkt oder seiner Verpackung weist darauf hin, dass dieses Produkt nicht als normaler Haushaltsabfall zu behandeln ist, sondern an einem Sammelpunkt für das Recycling von elektrischen und elektronischen Geräten abgegeben werden muss. Durch Ihren Beitrag zum korrekten Entsorgen dieses Produkts schützen Sie die Umwelt und die Gesundheit Ihrer Mitmenschen. Umwelt und Gesundheit werden durch falsches Entsorgen gefährdet. Weitere Informationen über das Recycling dieses Produkts erhalten Sie von Ihrem Rathaus, Ihrer Müllabfuhr oder dem Geschäft, in dem Sie das Produkt gekauft haben.

Français

Le symbole  sur le produit ou son emballage indique que ce produit ne peut être traité comme déchet ménager. Il doit plutôt être remis au point de ramassage concerné, se chargeant du recyclage du matériel électrique et électronique. En vous assurant que ce produit est éliminé correctement, vous favorisez la prévention des conséquences négatives pour l'environnement et la santé humaine qui, sinon, seraient le résultat d'un traitement inapproprié des déchets de ce produit. Pour obtenir plus de détails sur le recyclage de ce produit, veuillez prendre contact avec le bureau municipal de votre région, votre service d'élimination des déchets ménagers ou le magasin où vous avez acheté le produit.

Italiano

Il simbolo  sul prodotto o sulla confezione indica che il prodotto non deve essere considerato come un normale rifiuto domestico, ma deve essere portato nel punto di raccolta appropriato per il riciclaggio di apparecchiature elettriche ed elettroniche. Provvedendo a smaltire questo prodotto in modo appropriato, si contribuisce a evitare potenziali conseguenze negative per l'ambiente e per la salute, che potrebbero derivare da uno smaltimento inadeguato del prodotto. Per informazioni più dettagliate sul riciclaggio di questo prodotto, contattare l'ufficio comunale, il servizio locale di smaltimento rifiuti o il negozio in cui è stato acquistato il prodotto.

Español

El símbolo  en el producto o en su embalaje indica que este producto no se puede tratar como desperdicios normales del hogar. Este producto se debe entregar al punto de recolección de equipos eléctricos y electrónicos para reciclaje. Al asegurarse de que este producto se desecha correctamente, usted ayudará a evitar posibles consecuencias negativas para el ambiente y la salud pública, lo cual podría ocurrir si este producto no se manipula de forma adecuada. Para obtener información más detallada sobre el reciclaje de este producto, póngase en contacto con la administración de su ciudad, con su servicio de desechos del hogar o con la tienda donde compró el producto.

Português

O símbolo  no produto ou na embalagem indica que este produto não pode ser tratado como lixo doméstico. Em vez disso, deve ser entregue ao centro de recolha selectiva para a reciclagem de equipamento eléctrico e electrónico. Ao garantir uma eliminação adequada deste produto, irá ajudar a evitar eventuais consequências negativas para o meio ambiente e para a saúde pública, que, de outra forma, poderiam ser provocadas por um tratamento incorrecto do produto. Para obter informações mais pormenorizadas sobre a reciclagem deste produto, contacte os serviços municipalizados locais, o centro de recolha selectiva da sua área de residência ou o estabelecimento onde adquiriu o produto.

Nederlands

Het symbool  op het product of op de verpakking wijst erop dat dit product niet als huishoudafval mag worden behandeld. Het moet echter naar een plaats worden gebracht waar elektrische en elektronische apparatuur wordt gerecycled. Als u ervoor zorgt dat dit product op de correcte manier wordt verwijderd, voorkomt u mogelijk voor mens en milieu negatieve gevolgen die zich zouden kunnen voordoen in geval van verkeerde afvalbehandeling. Voor meer details in verband met het recyclen van dit product, neemt u het best contact op met de gemeentelijke instanties, het bedrijf of de dienst belast met de verwijdering van huishoudafval of de winkel waar u het product hebt gekocht.

Dansk

Symbolet  på produktet eller på pakken angiver, at dette produkt ikke må behandles som husholdningsaffald. Det skal i stedet overgives til en affaldsstation for behandling af elektrisk og elektronisk udstyr. Ved at sørge for at dette produkt bliver bortskaffet på den rette måde, hjælper du med til at forebygge eventuelle negative påvirkninger af miljøet og af personers helbred, der ellers kunne forårsages af forkert bortskaffelse af dette produkt. Kontakt det lokale kommunkontor, affaldsselskab eller den forretning, hvor produkt er købt, for yderligere oplysninger om genanvendelse af dette produkt.

Norsk

Symbolet  på produktet eller på emballasjen viser at dette produktet ikke må behandles som husholdningsavfall. Det skal derimot bringes til et mottak for resirkulering av elektrisk og elektronisk utstyr. Ved å sørge for korrekt avhending av apparatet, vil du bidra til å forebygge de negative konsekvenser for miljø og helse som gal håndtering kan medføre. For nærmere informasjon om resirkulering av dette produktet, vennligst kontakt kommunen, renovasjonsselskapet eller forretningen der du anskaffet det.

Svenska

Symbolen på produkten eller emballaget anger att produkten inte får hanteras som hushållsavfall. Den skall i stället lämnas in på uppsamlingsplats för återvinning av el- och elektronikkomponenter. Genom att säkerställa att produkten hanteras på rätt sätt bidrar du till att förebygga eventuellt negativa miljö- och hälsoeffekter som kan uppstå om produkten kasseras som vanligt avfall. För ytterligare upplysningar om återvinning bör du kontakta lokala myndigheter eller sophämtningstjänst eller affären där du köpte varan.

Suomi

Symboli, joka on merkitty tuotteeseen tai sen pakkaukseen, osoittaa, että tätä tuotetta ei saa käsitellä talousjätteenä. Tuote on sen sijaan luovutettava sopivaan sähkö- ja elektroniikkalaitteiden kierrätyksestä huolehtivaan keräyspisteeseen. Tämän tuotteen asianmukaisen hävittämisen varmistamisella autetaan estämään sen mahdolliset ympäristöön ja terveyteen kohdistuvat haittavaikutukset, joita voi aiheutua muussa tapauksessa tämän tuotteen epäasianmukaisesta jätekäsittelystä. Tarkempia tietoja tämän tuotteen kierrättämisestä saa paikallisesta kunnantoinmistosta, talousjätehuoltopalvelusta tai liikkeestä, josta tuote on ostettu.

Русский

Символ на изделии или на его упаковке указывает, что оно не подлежит утилизации в качестве бытовых отходов. Вместо этого его следует сдать в соответствующий пункт приема электронного и электрооборудования для последующей утилизации. Соблюдая правила утилизации изделия, Вы можете предотвратить причинение окружающей среде и здоровью людей потенциального ущерба, который возможен, в противном случае, вследствие неподобающего обращения с подобными отходами. За более подробной информацией об утилизации этого изделия просьба обращаться в местные власти, в службу по вывозу и утилизации отходов или в магазин, в котором Вы приобрели изделие.

Ελληνικά

Το σύμβολο στο προϊόν ή επάνω στη συσκευασία του υποδεικνύει ότι δεν πρέπει να μεταχειρίζεστε το προϊόν αυτό ως οικιακό απόρριμμα. Αντιθέτως θα πρέπει να παραδίδεται στο κατάλληλο σημείο συλλογής για την ανακύκλωση ηλεκτρικού και ηλεκτρονικού εξοπλισμού. Εξασφαλίζοντας ότι το προϊόν αυτό διατίθεται σωστά, συμβάλλετε στην αποτροπή ενδεχόμενων αρνητικών συνεπειών για το περιβάλλον και την ανθρώπινη υγεία, οι οποίες θα μπορούσαν διαφορετικά να προκληθούν από ακατάλληλο χειρισμό απόρριψης του προϊόντος αυτού. Για λεπτομερέστερες πληροφορίες σχετικά με την ανακύκλωση του προϊόντος αυτού, επικοινωνήστε με το δημαρχείο της περιοχής σας, την τοπική σας υπηρεσία αποκομιδής οικιακών απορριμμάτων ή με το κατάστημα όπου αγοράσατε το προϊόν.

Български

Символът върху продукта или опаковката му показва, че този продукт не трябва да се третира като домакинските отпадъци. Вместо това, той трябва да се предаде в специализиран пункт за рециклиране на електрическо и електронно оборудване. Като се погрижите този продукт да бъде изхвърлен по подходящ начин, вие ще помогнете за предотвратяване на възможните негативни последствия за околната среда и човешкото здраве, които иначе биха могли да бъдат предизвикани от неправилното изхвърляне като отпадък на този продукт. За по-подробна информация за рециклиране на този продукт се обърнете към местната градска управа, службата за вторични суровини или магазина, откъдето сте закупили продукта.

Hrvatski

Simbol na proizvodu ili na njegovoj ambalaži označuje da se s tim proizvodom ne smije postupiti kao s otpadom iz domaćinstva. Umjesto toga treba biti uručen prikladnim sabirnim točkama za recikliranje elektroničkih i električkih aparata. Ispravnim odvoženjem ovog proizvoda spriječit ćete potencijalne negativne posljedice na okoliš i zdravlje ljudi, koje bi inače mogli ugroziti neodgovarajućim rukovanjem otpada ovog proizvoda. Za detaljnije informacije o recikliranju ovog proizvoda molimo Vas da kontaktirate Vaš lokalni gradski ured, uslugu za odvoženje otpada iz domaćinstva ili trgovinu u kojoj ste kupili proizvod.

Česky

Symbol na výrobku nebo jeho balení udává, že tento výrobek nepatří do domácího odpadu. Je nutné odvézt ho do sběrného místa pro recyklaci elektrického a elektronického zařízení. Zajištěním správné likvidace tohoto výrobku pomůžete zabránit negativním důsledkům pro životní prostředí a lidské zdraví, které by jinak byly způsobeny nevhodnou likvidací tohoto výrobku. Podrobnější informace o recyklaci tohoto výrobku zjistíte u příslušného místního úřadu, služby pro likvidaci domovního odpadu nebo v obchodě, kde jste výrobek zakoupili.

Eesti keeles

Tootel või selle pakendil asuv sümbol näitab, et seda toodet ei tohi kohelda majapidamisjäätmetena. Selle asemel tuleb toode anda vastavasse elektri- ja elektroonikaseadmete taastöötlemiseks kogumise punkti. Toote õige utiliseerimise kindlustamisega aitate ära hoida võimalikke negatiivseid tagajärgi keskkonnale ja inimestevahel, mida võiks vastasel juhul põhjustada selle toote ebaõige käitlemine. Lisainfo saamiseks selle toote taastöötlemise kohta võtke ühendust kohaliku linnavalitsuse, oma majapidamisjäätmete utiliseerimisteenuse või kauplusega, kust te toote ostsite.

Magyar

A szimbólum a terméken vagy a csomagoláson található azt jelzi, hogy a termék nem kezelhető háztartási hulladékként. Ehelyett a terméket el kell szállítani az elektromos és elektronikai készülékek újrahasznosítására szakosodott megfelelő begyűjtő helyre. Azzal, hogy gondoskodik ezen termék helyes hulladékba helyezéséről, segít megelőzni azokat, a környezetre és az emberi egészségre gyakorolt potenciális kedvezőtlen következményeket, amelyeket ellenkező esetben a termék nem megfelelő hulladékkezelése okozhatna. Ha részletesebb tájékoztatásra van szüksége a termék újrahasznosítására vonatkozóan, kérjük, lépjen kapcsolatba a helyi önkormányzattal, a háztartási hulladékok kezelését végző szolgálattal vagy azzal a bolttal, ahol a terméket vásárolta.

Slovensky

Symbol  na výrobku alebo na jeho obale znamená, že s výrobkom sa nesmie zaobchádzať ako s domovým odpadom. Namiesto toho ho treba odovzdať v zbernom stredisku na recykláciu elektrických alebo elektronických zariadení. Zabezpečte, že tento výrobok bude zlikvidovaný správnym postupom, aby ste predišli negatívnym vplyvom na životné prostredie a ľudské zdravie, čo by bolo spôsobené nesprávnym postupom pri jeho likvidácii. Podrobnejšie informácie o recyklácii tohto výrobku získate, ak zavoláte miestny úrad vo Vašom bydlisku, zberné suroviny alebo obchod, v ktorom ste výrobok kúpili.

Latviski

Simbols  uz produkta vai tā iepakojuma norāda, ka šo produktu nedrīkst izmest saimniecības atkritumos. Tas jānodod attiecīgās elektriskā un elektroniskā iekārtu savākšanas punktā pārstrādāšanai. Nodrošinot pareizu atbrīvošanos no šī produkta, jūs palīdzēsiet izvairīties no potenciālām negatīvām sekām apkārtējai videi un cilvēka veselībai, kuras iespējams izraisīt, nepareizi izmetot atkritumos šo produktu. Lai iegūtu detalizētāku informāciju par atbrīvošanos no šī produkta, lūdz sazināties ar jūsu pilsētas domi, saimniecības atkritumu savākšanas dienestu vai veikal, kurā jūs iegādājāties šo produktu.

Lietuviškai

Šis ant produkto arba jo pakuotės esantis simbolis nurodo, kad su šiuo produktu negalima elgtis kaip su buitiniems šiukšlėmis. Jį reikia perduoti atitinkam surinkimo punktui, kad elektros ir elektronikos įranga būtų perdirbta. Tinkamai išmesdami šį produktą, jūs prisidėsite prie apsaugos nuo galimo neigiamo poveikio aplinkai ir žmonių sveikatai, kurį gali sukelti netinkamas šio produkto išmetimas. Dėl išsamesnės informacijos apie šio produkto išmetimą, prašom kreiptis į savo miesto valdžios įstaigą, buitinių šiukšlių išmetimo tarnybą arba parduotuvę, kurioje pirkote šį produktą.

Polski

Symbol  na produkcie lub na opakowaniu oznacza, że tego produktu nie wolno traktować tak, jak innych odpadów domowych. Należy oddać go do właściwego punktu skupu surowców wtórnych zajmującego się złomowanym sprzętem elektrycznym i elektronicznym. Właściwa utylizacja i złomowanie pomaga w eliminacji niekorzystnego wpływu złomowanych produktów na środowisko naturalne oraz zdrowie. Aby uzyskać szczegółowe dane dotyczące możliwości recyklingu niniejszego urządzenia, należy skontaktować się z lokalnym urzędem miasta, służbami oczyszczania miasta lub sklepem, w którym produkt został zakupiony.

Română

Simbolul  de pe produsul sau de pe ambalaj indică faptul că produsul nu trebuie aruncat împreună cu gunoiiul menajer. Trebuie predat la punctul de colectare corespunzător pentru reciclarea echipamentelor electrice și electronice. Asigurându-vă că ați eliminat în mod corect produsul, ajutați la evitarea potențialelor consecințe negative pentru mediul înconjurător și pentru sănătatea persoanelor, consecințe care ar putea deriva din aruncarea necorespunzătoare a acestui produs. Pentru mai multe informații detaliate despre reciclarea acestui produs, vă rugăm să contactați biroul local, serviciul pentru eliminarea deșeurilor sau magazinul de la care l-ați achiziționat.

Slovenščina

Simbol  na izdelku ali njegovi embalaži označuje, da z izdelkom ni dovoljeno ravnati kot z običajnimi gospodinjstskimi odpadki. Izdelek odpeljite na ustrezno zbirno mesto za presalavo električne in elektronske opreme. S pravilnim načinom odstranjevanja izdelka boste pomagali preprečiti morebitne negativne posledice in vplive na okolje in zdravje ljudi, ki bi se lahko pojavile v primeru nepravilnega odstranjevanja izdelka. Za podrobnejše informacije o odstranjevanju in predalavi izdelka se obrnite na pristojen mestri organ za odstranjevanje odpadkov, komunalno službo ali na trgovino, v kateri ste izdelek kupili.

Türkçe

Ürün veya ürünün ambalajı üzerindeki  sembolü, bu ürünün normal ev atığı gibi işlem göremeyeceğini belirtir. Bunun yerine ürün, elektrikli ve elektronik ekipmanların geri dönüşümü için belirlenen toplama noktalarına teslim edilmelidir. Ürünün hatalı bir şekilde atılması veya imha edilmesi çevre ve insan sağlığı açısından açıysından olumsuz sonuçlara yol açabilir. Bu nedenle, bu ürünün doğru bir şekilde elden çıkarılmasını sağlayarak potansiyel olumsuz sonuçları önlemeye yardımcı olmuş olursunuz. Bu ürünün geri dönüşümü hakkında daha detaylı bilgi için lütfen mahalli idareyle, ev çöpü toplama servisiyle ya da ürünü satın aldığınız mağaza ile temasa geçiniz. Cihazınızın kullanım ömrü 10 yıldır. Kullanım ömrü, üretici ve / veya ithalatçı firmanın ilgili yedek parça temini ve bakım süresini ifade eder.

Український

Цей  символ на виробі або на його упаковці позначає, що з ним не можна поводитися, як із побутовим сміттям. Замість цього його необхідно повернути до відповідного пункту збору для переробки електричного та електронного обладнання. Забезпечуючи належну переробку цього виробу, Ви допомагаєте попередити потенційні негативні наслідки для навколишнього середовища та здоров'я людини, які могли би виникнути за умов неналежного позбавлення від цього виробу. Щоб отримати детальнішу інформацію стосовно переробки цього виробу, зверніться до свого місцевого офісу, Вашої служби утилізації або до магазину, де Ви придбали цей виріб.





www.electrolux.com/shop



ultrapower™

18V
24V
25,2V



Share more of our thinking at www.electrolux.com

2198266-04