

BG	Ръководство за употреба	2
HR	Upute za uporabu	17
EL	Οδηγίες Χρήσης	30
HU	Használati útmutató	46
MK	Упатство за ракување	60

USER MANUAL

Хладилник-фризер
Zamrzivač hladnjak
Ψυγειοκαταψύκτης
Hűtő-fagyasztó
Фрижидер со замрзнувач

Съдържание

Инструкции за сигурност _____	2	Грижи и почистване _____	8
Действие _____	4	Как да постъпите, ако _____	10
Първа употреба _____	5	Технически данни _____	12
Всекидневна употреба _____	5	Инсталиране _____	12
Полезни препоръки и съвети _____	7	Опазване на околната среда _____	16

Запазваме си правото на изменения.



Инструкции за сигурност

От интерес на вашата безопасност и за осигуряване на правилна употреба, преди да инсталирате и използвате уреда за пръв път, прочетете това ръководство за потребителя внимателно, включително препоръките и предупрежденията. За да избегнете ненужни грешки и злополуки, важно е да внимавате всички хора, които използват уреда, да са напълно запознати с неговата работа и средствата за предпазване. Запазете тези инструкции и се погрижете те да останат към уреда, ако той бъде преместен или продаден, така че всеки, който го използва през целия му срок на експлоатация, да бъде добре информиран за употребата и безопасността на уреда.

За защита на живота и имуществото си спазвайте предпазните мерки от инструкциите за потребителя, тъй като производителят не носи отговорност за повреди, предизвикани поради неспазването им.

Безопасност за децата и хората с намалени способности

- Този уред не е предназначен за употреба от лица (включително деца) с ограничени физически, сетивни или умствени възможности, с недостатъчен опит и познания освен ако не се наблюдават или са им дадени инструкции за употребата на уреда от лице, отговорно за тяхната безопасност.
- Децата трябва да се надзирават, за да се гарантира, че няма да си играят с уреда.

- Съхранявайте опаковъчните материали далеч от обсега на деца. Съществува опасност от задушаване.
- При изхвърляне на уреда изключете щепсела от контакта, срежете кабела на захранването (възможно най-близо до уреда) и демонтирайте вратата, за да предотвратите удар с електрически ток и евентуалното затваряне на деца в него по време на игра.
- Ако с този уред, който има магнитни уплътнения на вратата, ще замените по-стар уред с пружинен затвор (ключалка) на вратата или капака, уверете се, че пружинният затвор е неизползваем, преди да изхвърлите употребявания уред. Така ще предотвратите смъртна опасност от затварянето на деца вътре.

Общи инструкции за безопасност



ПРЕДУПРЕЖДЕНИЕ!

Не запушвайте вентилационните отвори от външната или вътрешната част на уреда.

- Уредът е предназначен за съхранение на хранителни продукти и/или напитки при стандартни домашни условия и други битови нужди като:
 - кухненски зони за персонал в магазини, офиси и други работни места;
 - ферми и от клиенти в хотели, мотели и друг вид жилищно настаняване;
 - хотели, които предлагат нощувка и закуска;
 - кетеринг и подобни приложения за търговия на дребно.

- Не използвайте механични инструменти или други неестествени средства за ускоряване на процеса на размразяване.
- Не използвайте други електрически уреди (като машини за сладолед) в хладилници и фризери, освен ако не са одобрени за тази цел от производителя.
- Не повреждайте хладилната верига.
- В хладилната верига на уреда се съдържа изобутан (R600a) - природен газ, който има високо ниво на съвместимост с околната среда, но въпреки това е запалим.
По време на транспортиране и инсталиране на уреда внимавайте да не повредите някой от компонентите на хладилната верига.
Ако хладилната верига е повредена:
 - избягвайте открити пламъци и запалителни източници
 - проветрете напълно помещението, в което се намира уредът
- Опасно е да се променят спецификациите или да се видоизменя този продукт по какъвто и да било начин. Повреда в захранващия кабел може да предизвика късо съединение, пожар или електрически удар.

 **ПРЕДУПРЕЖДЕНИЕ!** Всички електрически компоненти (захранващ кабел, щепсел, компресор) трябва да се подменят от сертифициран сервизен представител или квалифициран сервизен персонал, за да се предотвратят всякакви опасности.

1. Захранващият кабел не трябва да се удължава.
2. Проверете дали щепселът на захранващия кабел на гърба на уреда не е смачкан или повреден. Смачкан или повреден захранващ щепсел може да прегрее и да предизвика пожар.
3. Погрижете се да осигурите достъп до щепсела на уреда, свързан към захранващата мрежа.
4. Не дърпайте захранващия кабел.

5. Ако контактът на захранването е разхлабен, не вкарвайте щепсела в него. Съществува опасност от електрически удар или пожар.
 6. Не бива да използвате уреда без капака на лампата (ако има такъв) за вътрешно осветление.
- Този електроуред е тежък. Трябва да се внимава при преместването му.
 - Не местете и не докосвайте продукти от фризерното отделение, ако ръцете ви са влажни/мокри, тъй като това може да доведе до отлепяне на кожата или т.н. студиено изгаряне.
 - Избягвайте продължителното излагане на уреда на пряка слънчева светлина.
 - Лампите с крушки (ако има такива) в този уред са специални лампи, създадени само за употреба в домакински уреди. Не са подходящи за осветление на домашни помещения.

Всекидневна употреба

- Не поставяйте горещи съдове върху пластмасовите части на уреда.
- Не съхранявайте запалими газове или течности в уреда, тъй като могат да избухнат.
- Не поставяйте хранителни продукти директно срещу въздушното отворение от задната страна. (Ако уредът работи без заскрежаване)
- Замразената храна не трябва да се размразява отново, след като е била размразена.
- Съхранявайте предварително пакетирана храна в съответствие с инструкциите на производителя ѝ.
- Препоръките за съхранение на производителя на уреда трябва да се спазват стриктно. Вижте съответните инструкции.
- Не съхранявайте газирани напитки във фризерното отделение, тъй като създават налягане върху съда, което може да доведе до неговото пръскане и да причини повреда на уреда.

- Яденето на сладоледени изделия направо от уреда може да доведе до "студено изгаряне".

Грижи и почистване

- Преди обслужване изключете уреда и извадете щепсела от контакта.
- Не почиствайте уреда с метални предмети.
- Не използвайте остри предмети за отстраняване на скреж от уреда. Използвайте пластмасова стъргалка.
- Редовно проверявайте канала за оттичане за вода от обезскрежаване на хладилника. При необходимост почиствайте канала. Ако каналът за оттичане се запуши, водата ще се събере на дъното на уреда.

Инсталиране

ВАЖНО! За свързването към електроснабдяването внимателно следвайте инструкциите, дадени в съответните раздели.

- Разопаковайте уреда и проверете дали няма повреди по него. Не свързвайте уреда, ако е повреден. Веднага съобщете за възможни повреди на мястото, откъдето сте го купили. В такъв случай запазете опаковката.
- Препоръчително е да изчакате поне четири часа, преди да свържете уреда, за да дадете възможност на маслото да се стече обратно в компресора.
- Трябва да се осигури правилна циркулация на въздуха около уреда - в противен случай той може да прегрее. За да осигурите достатъчна вентилация, следвайте съответните инструкции за монтаж.
- Когато е възможно, гърбът на уреда трябва да е до стена, за да се избегне

докосването или хващането на горещи части (компресор, кондензер) и да се избегнат евентуални изгаряния.

- Уредът не трябва да се поставя в близост до радиатори или печки.
- Погрижете се щепселът да е достъпен, след инсталирането на уреда.
- Свързвайте само към водоснабдителна мрежа с питейна вода (ако се предвижда свързване с водопроводна мрежа).

Обслужване

- Всякакви електротехнически работи, необходими за обслужването на този уред, трябва да се извършват от квалифициран електротехник или компетентно лице.
- Този уред трябва да бъде обслужван от упълномощен сервизен център и трябва да бъдат използвани само оригинални резервни части.

Опазване на околната среда

 Както хладилната верига, така и изолационните материали на този уред, не съдържат никакви газове, които биха могли да увредят озоновия слой. Уредът не трябва да се изхвърля заедно с битовите отпадъци. Изолационната пяна съдържа възпламеними газове: уредът трябва да се изхвърля в съответствие с приложимите нормативни уредби, които може да получите от местните общински власти. Внимавайте да не повредите охлаждащия блок особено отзад в близост до топлообменника. Материалите, използвани в този уред и маркирани със символа ♻️, могат да бъдат рециклирани.

Действие

Включване

Поставете щепсела в контакта.

Завъртете регулатора за температурата по посока на часовниковата стрелка на средно положение.

Изключване

За да изключите уреда, завъртете регулатора за температурата в положение "0".

Регулиране на температурата

Температурата се регулира автоматично. За да работите с уреда, процедирайте по следния начин:

- завъртете регулатора за температурата към по-ниско положение, за да е възможно най-малко студено.
- завъртете регулатора за температурата към по-високо положение, за да е възможно най-студено.

 Обикновено средната настройка е най-подходяща.

Точната настройка обаче трябва да се избере, като се има предвид, че температурата във вътрешността на уреда зависи от:

Първа употреба

Почистване на вътрешността

Преди да използвате уреда за първи път, почистете вътрешността и всички вътрешни принадлежности с хладка сапунена вода (неутрален сапун), за да отстраните ти-

Всекидневна употреба

Замразяване на пресни хранителни продукти

Фризерното отделение е подходящо за замразяване на пресни хранителни продукти и за дълготрайно съхранение на готови дълбоко замразени продукти.

За замразяване на пресни храни не е необходимо да се променя средното положение.

За по-бързо замразяване обаче, завъртете регулатора на температурата към по-високите положения, за да получите максимално изстудяване.

ВАЖНО! В това състояние температурата в отделението на хладилника може да спадне под 0°C. Ако това стане, върнете

- стайната температура
- колко често се отваря вратата
- количеството на съхраняваните храни
- местоположението на уреда.

ВАЖНО! Ако температурата в помещението е висока или ако уредът е напълно зареден и е настроен на най-ниската температура, тогава уредът може да работи непрекъснато, предизвиквайки образуването на скреж по задната стена. В такъв случай кръговият селектор трябва да се завърти на по-висока температура, за да се задейства автоматичното размразяване и следователно да се намали консумацията на енергия.

пичната за новите изделия миризма, а след това подсушете напълно.

ВАЖНО! Не използвайте миялни препарати или абразивни прахове, тъй като това ще повреди покритието.

регулатора на температурата към по-топло положение.

Съхранение на замразени храни

При първоначално пускане или след дълъг период, през който фризерът не е използван, оставете уреда да работи поне 2 часа на най-високата настройка, преди да поставите хранителните продукти в отделението.

Ако трябва да се съхраняват големи количества храна, извадете всички чекмеджета и кошници от уреда и поставете храните върху охлаждащите рафтове, за да получите максимално добри резултати.

! **ПРЕДУПРЕЖДЕНИЕ!** Уверете се, че хранителните продукти не превишават количественото ограничение, указано от страни на горната част (където е приложимо) ►

ВАЖНО! В случай на аварийно размразяване, например поради спиране на тока, ако уредът е бил изключен за по-дълго време, отколкото е посочено в таблицата с техническите спецификации срещу "Време на повишаване", замразената храна трябва се консумира бързо или да се сготви веднага и след това да се замрази отново (след охлаждане).

Размразяване

Дълбоко замразените или замразени храни, преди да бъдат използвани, могат да

Подвижни рафтове

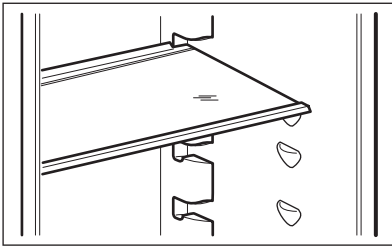

се размразят в хладилника или при стайна температура, в зависимост от времето, което имате за тази операция.

Малките парчета могат да се готвят дори все още замразени, направо от фризера: в такъв случай готвенето ще отнеме повече време.

Приготвяне на кубчета лед

Този уред е оборудван с една или повече тавички за приготвяне на кубчета лед. Напълнете тези тавички с вода, след това ги поставете във фризерното отделение.

ВАЖНО! Не използвайте метални инструменти за изваждане на тавичките от фризера.

Стените на хладилника имат няколко опори, така че рафтовете могат да се поставят, където желаете.

Позициониране на рафтовете на вратата

За да е възможно съхранението на продукти в опаковки с различна големина, рафтовете на вратата могат да се поставят на различна височина.

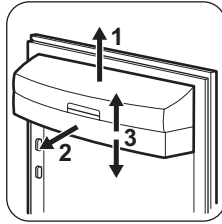

Постепенно издърпайте рафта по посока на стрелките, докато не я освободите, а след това я поставете в желаната позиция.

Полезни препоръки и съвети

Съвети за икономии на електроенергия

- Не отваряйте вратата често и не я оставяйте отворена по-дълго от абсолютно необходимото.
- Ако температурата в помещението е висока, регулаторът на температурата е настроен на най-високата настройка и ако уредът е напълно зареден, тогава компресорът може да работи непрекъснато, предизвиквайки образуването на скреж или лед по изпарителя. Ако това стане, завъртете регулатора на температурата на по-ниска настройка, за да дадете възможност да се стартира автоматичното размразяване и така да се реализира икономия на енергия.

Съвети за съхраняване в хладилник на пресни хранителни продукти

За да постигнете най-добри резултати:

- не съхранявайте топли храни или вдигащи пара течности в хладилника
- покривайте или завивайте храната, особено ако има силна миризма
- поставяйте храната така, че въздухът да може свободно да циркулира около нея

Съвети за съхраняване в хладилник

Полезни съвети:

Месо (всякакви видове): завийте в полиетиленови плिकове и поставете на стъкления рафт над чекмеджетата за зеленчуци. За да е безопасно, съхранявайте храната по този начин най-много за един или два дни.

Готвени храни, студени блюда и т.н.: трябва да са покрити и могат да се поставят на всеки рафт.

Флодове и зеленчуци: трябва да са добре измити и поставени в специалното предоставено чекмедже.

Масло и сирене: трябва да се поставят в специални херметично затворени контейнери или да са завити с алуминиево фолио или в полиетиленови торбички, за да се предпазят възможно най-добре от влиянието на въздуха.

Бутилки мляко: трябва да са капачка и да се съхраняват на рафта за бутилки на вратата.

Банани, картофи, лук и чесън, ако не са пакетирани, не трябва да се съхраняват в хладилника.

Съвети за замразяване

Ето няколко важни съвета, с които да ви помогнем да възползвате най-добре от процеса на замразяване:

- максималното количество храна, което може да се замрази в рамките на 24 часа, е посочено на табелката на уреда;
- процесът на замразяване отнема 24 часа. През този период не трябва да се добавя допълнително храна за замразяване;
- замразявайте само висококачествени, пресни и добре измити хранителни продукти;
- разделяйте храната на малки порции, за да може да се замрази бързо и напълно и за да можете да размразявате впоследствие само нужното ви количество;
- обвийте хранителните продукти в алуминиево фолио или в полиетиленови торбички и проверете дали торбичките са вакуумирани;
- не позволявайте прясна, незамразена храна да се допира до вече замразени хранителни продукти и така ще избегнете повишаване на температурата им;
- постните храни се съхраняват по-добре от мазните; солта намалява периода на съхранение на продуктите;

- има вероятност ледените кубчета, ако се консумират веднага след изваждането им от фризерното отделение, да причинят "студено изгаряне" на кожата;
- препоръчително е да отбележите датата на замразяване върху всяка опаковка, така че по-късно да можете да проверявате етикета за времето на съхранение;

Съвети за съхранение на замразени храни

За да постигнете най-добри резултати, трябва да направите следното:

- проверете дали фабрично замразените хранителни продукти са правилно съхранявани в магазина;
- постарайте се замразените хранителни продукти да бъдат пренесени от магазина до фризера за възможно най-късо време;
- не отваряйте вратата често и не я оставяйте отворена по-дълго от абсолютно необходимото;
- веднъж размразена, храната се разваля бързо и не може да бъде замразявана повторно;
- не превишавайте срока на съхранение, посочен от производителя на хранителния продукт.

Грижи и почистване

 **ВНИМАНИЕ!** Изключете уреда от контакта преди извършването на каквито и да било операция по поддръжката.

 Този уред съдържа въглеродороди в охлаждащия блок; следователно поддръжката и презареждането трябва да се извършват от упълномощени техници.

Процедура за почистване на дозатора за вода

Оборудването трябва да се почиства редовно:

- почиствайте вътрешността и принадлежностите с хладка вода и малко неутрален сапун.
- редовно проверявайте уплътненията на вратата и ги забърсвайте, за да сте сигурни, че са чисти и без замърсявания.
- изплакнете и подсушете напълно.

ВАЖНО! Не дърпайте, не премествайте и не повреждайте тръбите и/или кабелите в корпуса.

Никога не използвайте миялни препарати, абразивни прахове, силно парфюмирани почистващи продукти или восъчни препарати за полиране, тъй като могат да повредят повърхността и да оставят силна миризма.

Изчистете кондензера (черната решетка) и компресора в задната част на уреда с четка. Тази операция ще подобри работата на уреда и ще реализира икономия на енергия.

Размразяване на хладилника

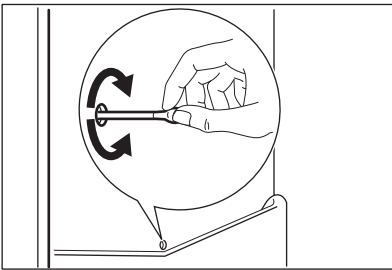

Размразяване на фризера

Известно количество скреж винаги ще се натрупва по рафтовете на фризера и около горното отделение.

Обезскрежавайте фризера, когато пластът скреж достигне дебелина 3-5 мм.

ВАЖНО! Около 12 часа преди размразяването, задайте регулатора за температурата на по-високо положение, за да се натрупа достатъчен запас от студ за прекъсването на работата.

За да премахнете скрежа, следвайте инструкциите по-долу:

1. Изключете уреда.

ВАЖНО! Внимавайте да не повредите охлаждащата система.

Много почистващи препарати за кухненски повърхности съдържат химикали, които могат да въздействат агресивно или да повредят пластмасите, използвани в уреда. По тази причина е препоръчително външната част на уреда да се почиства само с топла вода, към която е добавен малко миялен препарат.

След почистване свържете отново уреда към захранващата мрежа.

При нормално използване скрежът се отстранява автоматично от изпарителя в хладилното отделение при всяко спиране на компресора на електромотора. Водата от размразяването се оттича по улей и се събира в специален контейнер, разположен в задната част на уреда, над електромотора на компресора, откъдето се изпарява.

Важно е периодично да почиствате отвора за оттичане на размразената вода в средата на хладилното отделение, за да предотвратите преливане на водата и отцеждането ѝ върху храната вътре.

2. Извадете храната, увийте я в няколко пласта вестници и я поставете на хладно място.

 **ВНИМАНИЕ!** Не докосвайте замразени храни с мокри ръце. Ръцете могат да залепнат за храната.

3. Оставете вратата отворена.

 За да ускорите размразителния процес, поставете съд с топла вода във фризерното отделение. Освен това, отстранете парченцата лед, които се отделят преди края на размразяването.

4. Когато размразяването завърши, подсушете добре вътрешната част.

5. Включете уреда.
6. След два или три часа заредете отново отделението с храната, която по-рано сте извадили.

ВАЖНО! Не използвайте остри метални инструменти за изстъргване на скрежа от вътрешния слой, за да не го повредите. Не използвайте машинни съоръжения или други средства за ускоряване на процеса на размразяване, различни от препоръчаните от производителя. Покачването на температурата на замразени опаковки с храна по време на размразяването може да съкрати техния безопасен срок на съхранение.

Периоди на бездействие

Когато уредът не се използва за дълъг период от време, вземете следните предпазни мерки:

Как да постъпите, ако

 **ПРЕДУПРЕЖДЕНИЕ!** Преди отстраняване на неизправности изключете щепсела от електрическия контакт. Само квалифициран електротехник или компетентно лице трябва да отстранява неизправност, която не е в този наръчник.

- **изключете уреда от електрозахранването;**
- извадете всичката храна;
- размразете (ако е предвидено) и изчистете уреда и всички принадлежности
- оставете вратите открити, за да предотвратите появата на неприятна миризма.

Ако уредът ще остане включен, помолете някого да го проверява от време на време, за да се предотврати развалянето на храната в случай на спиране на тока.

ВАЖНО! Съществуват някои шумове по време на нормалното използване (компресор, циркулация на хладилния агент).

Проблем	Възможна причина	Решение
Уредът не работи. Лампата не функционира.	Уредът е изключен.	Включете уреда.
	Щепселът не е поставен правилно в контакта.	Включете правилно щепсела в захранващия контакт.
	Към уреда няма захранване. Няма напрежение в захранващия контакт.	Включете друг електроуред в контакта. Обърнете се към квалифициран електротехник.
Лампичката не свети.	Лампичката е в режим на изчакване.	Затворете и отворете вратата.
	Лампата е дефектна.	Вж. "Смяна на крушката".
Компресорът работи непрекъснато.	Температурата не е зададена правилно.	Задайте по-висока температура.
	Вратата не е добре затворена.	Вижте "Затваряне на вратата".

Проблем	Възможна причина	Решение
	Вратата е отваряна твърде често.	Не оставяйте вратата отворена по-дълго от необходимото.
	Температурата на продукта е твърде висока.	Преди съхранение изчакайте температурата на уреда да спадне до температурата в помещението.
	Температурата в помещението е твърде висока.	Намалете температурата в помещението.
По задната стена на хладилника се стича вода.	По време на автоматичното размразяване се размразява скрежът по задната стена.	Това е нормално.
В хладилника се стича вода.	Изходът за вода е запушен.	Почистете изхода за вода.
	Има продукти, които пречат на оттичането на водата в колектора за вода.	Направете така, че продуктите да не се допират до задната стена.
По пода тече вода.	Изходящият маркуч за топящата се вода не се оттича в тавата на изпарителя над компресора.	Свържете изходящия маркуч за топящата се вода към тавата на изпарителя.
Температурата в уреда е твърде ниска/висока.	Регулаторът на температурата не е настроен правилно.	Задайте по-висока/по-ниска температура.
Температурата в хладилника е твърде висока.	Няма циркулация на студен въздух в хладилника.	Уверете се, че има циркулация на студен въздух в уреда.
Температурата в отделението на фризера е твърде висока.	Продуктите са твърде близо един до друг.	Съхранявайте продуктите така, че да има циркулация на студен въздух.
Има твърде много скреж.	Храната не е опакована правилно.	Опаковайте храната правилно.
	Вратата не е добре затворена.	Вижте "Затваряне на вратата".
	Регулаторът на температурата не е настроен правилно.	Задайте по-висока температура.

Смяна на крушката



ВНИМАНИЕ! Изключете щепсела от контакта на захранващата мрежа.

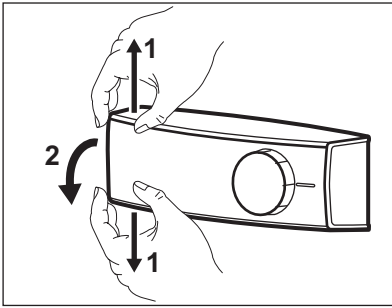

1. Едновременно с това, с пръстите разширете нагоре и надолу прозрачния капак и го разкачете в посоката на стрелките.
2. Сменете крушката с нова със същата мощност и специално проектирана за домашни уреди. (максималната мощност е посочена на капака на крушката).
3. Сглобете отново капака на крушката.
4. Включете щепсела в контакта на захранващата мрежа.
5. Отворете вратата. Уверете се, че крушката свети.

Затваряне на вратата

1. Почистете уплътненията на вратичката.
2. При необходимост регулирайте вратата. Вижте "Инсталиране".

3. Ако е необходимо, сменете дефектните уплътнения. Свържете се със сервизния център.

Технически данни

Размери на отвора за вграждане		
	Височина	1780 мм
	Ширина	560 мм
	Дълбочина	550 мм
Време на повишаване		22 ч
Волтаж		230-240 V
Честота		50 Hz

Техническите данни се намират на табелката с данни на лявата вътрешна страна

на уреда и на етикета за енергийна категория.

Инсталиране

⚠ ВНИМАНИЕ! Преди да инсталирате уреда, прочетете внимателно "Информация за безопасност" за своя собствена безопасност и за правилната работа на уреда.

Разполагане

Монтирайте този уред на място, където температурата в помещението отговаря на

климатичния клас, посочен на табелката с данни на уреда:

Климатичен клас	Стайната температура
SN	+10°C до + 32°C
N	+16°C до + 32°C
ST	+16°C до + 38°C
T	+16°C до + 43°C

Свързване в електрическата мрежа

Преди включване към електрозахранващата мрежа проверете дали напрежението и честотата на табелката с данни отговарят на тези от домашната ви електрозахранваща мрежа.

Уредът трябва да е заземен. За целта щепселът на захранващият кабел има спе-

циален контакт. Ако домашният контакт на електрозахранването не е заземен, свържете уреда към отделен заземяващ кабел в съответствие с действащите нормативни разпоредби след консултация с квалифициран техник.

Производителят не носи отговорност, ако горепосочените мерки за безопасност не са спазени.

Уредът съответства на директивите на ЕИО.

Обръщане на вратата

Вратата на уреда се отваря надясно. Ако искате да се отваря наляво, изпълнете тези стъпки, преди да инсталирате уреда:

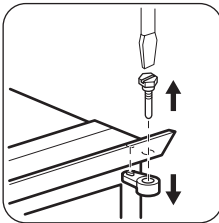

- Разхлабете горния щифт и свалете раздалечителната подложка.
- Извадете горния щифт и горната вратичка.

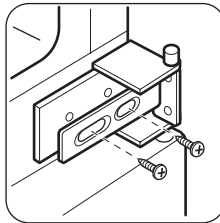

- Разхлабете средната панта.

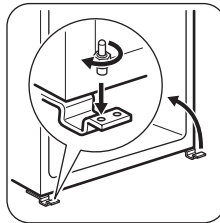

- Свалете долната врата.
- Разхлабете долния щифт.

На обратната страна:

- Монтирайте долния щифт.
- Монтирайте долната врата.
- Затегнете средната панта.
- Монтирайте горната врата.
- Затегнете раздалечителната подложка и горния щифт.

Изисквания за вентилацията

Въздушният поток зад уреда трябва да е достатъчен.

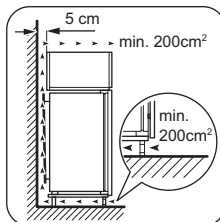

Инсталиране на уреда

⚠ ВНИМАНИЕ! Уверете се, че захранващият кабел може да се движи свободно.

Изпълнете следните стъпки:

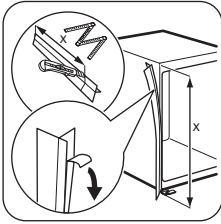

Ако е необходимо, срежете залепващата уплътнителна лента и я поставете на уреда, както е показано на фигурата.

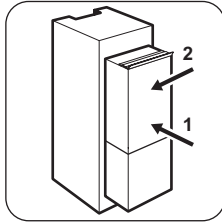

Инсталирайте уреда в нишата. Натиснете уреда по посока на стрелките (1), докато горният капак опре в кухненската мебел. Натиснете уреда по посока на стрелките (2) към шкафа на срещуположната страна на пантата.

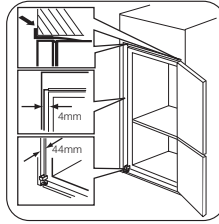

Наместете уреда в нишата. Уверете се, че разстоянието между уреда и лицевия ръб на шкафа е 44 мм. Капачето на долната панта (в торбичката с принадлежност) гарантира, че разстоянието между уреда и кухненските шкафове е правилно. Уверете се, че разстоянието между уреда и шкафа е 4 мм. Отворете вратата. Поставете капачето на долната панта на място.

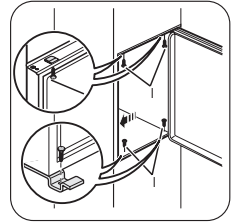

Прикрепете уреда към нишата с 4 винта.

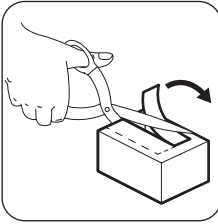

Свалете правилната част от капачето на пантата (E). Уверете се, че сте махнали DX частта, в случай на дясна панта, и SX в случай на лява.

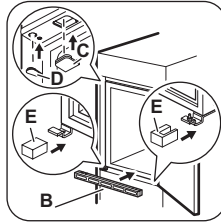

Прикрепете капачетата към палците (C, D) и отворите на пантата (E).
Монтирайте вентилационната решетка (B).
Прикрепете капачетата на пантата (E) към нея.

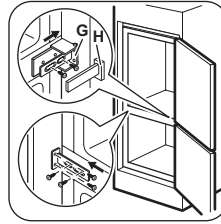

Свържете уреда странично към страничната стена на кухненския шкаф:

1. Разхлупете винтовете на част (G) и преместете част (G) до страничната стена на мебела.
2. Затегнете отново винтовете на част (G).
3. Прикрепете част (H) към част (G).

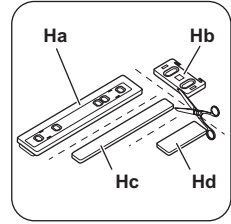

Откачете частите (Ha), (Hb), (Hc) и (Hd).

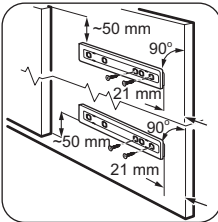

Монтирайте част (Ha) от вътрешната страна на кухненския шкаф.

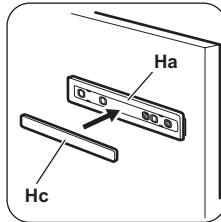

Притиснете част (Hc) към част (Ha).

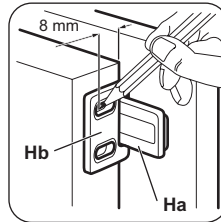

Отворете вратата на уреда и вратата на кухненския шкаф на 90°.
Поставете малката квадратна пластина (Hb) във водача (Ha).
Притиснете вратата на уреда и вратата на шкафа една към друга и отбележете отворите.

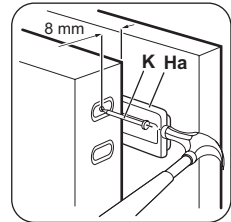

Свалете скобите и отбележете на 8 мм от външния ръб на вратата мястото, където трябва да се постави винта (K).

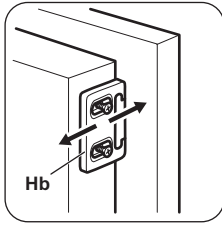

Поставете отново малката квадратна пластина във водача и го закрепете с предоставените винтове.

Подредете вратата на кухненския шкаф и вратата на уреда, като регулирате част Hb.

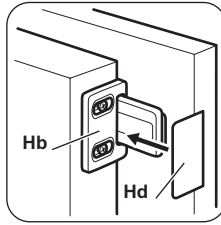

Притиснете част (Hd) към част (Hb).

Направете последна проверка, за да се уверите, че:

- Всички винтове са затегнати.
- Магнитната уплътнителна лента е прикрепена плътно към корпуса.

Опазване на околната среда

Рециклирайте материалите със символа . Поставяйте опаковките в съответните контейнери за рециклирането им. Помогнете за опазването на околната среда и човешкото здраве, както и за рециклирането на отпадъци от

ВАЖНО! Ако температурата в помещението е ниска (напр. през зимата), размерът на уплътнението се намалява. Размерът му се увеличава, когато околната температура се покачи.

електрически и електронни уреди. Не изхвърляйте уредите, означени със символа , заедно с битовата смет. Върнете уреда в местния пункт за рециклиране или се обърнете към вашата общинска служба.

Sadržaj

Sigurnosne upute _____	17	Čišćenje i održavanje _____	22
Rad uređaja _____	19	Rješavanje problema _____	24
Prva uporaba _____	19	Tehnički podaci _____	25
Svakodnevna uporaba _____	20	Postavljanje _____	26
Korisni savjeti i preporuke _____	21	Briga za okoliš _____	29

Zadržava se pravo na izmjene.



Sigurnosne upute

U interesu vaše sigurnosti i radi osiguravanja ispravne uporabe, prije postavljanja i prve uporabe uređaja, pročitajte pozorno upute saržane u ovom priručniku, uključujući savjete i upozorenja. Kako bi se izbjegle nepotrebne greške i nezgode, važno je osigurati da su sve osobe koje koriste uređaj dobro upoznate s njegovim načinom rada i sigurnosnim pitanjima. Spremite ove upute i osigurajte se da prate uređaj u slučaju njegovog prenošenja ili prodaje, tako da su sve osobe koje koriste ovaj uređaj tijekom njegova radna vijeka prikladno informirane o načinu uporabe uređaja i o njegovim sigurnosnim pitanjima. Radi sigurnosti osoba i imovine, pridržavajte se mjera opreznosti iz ovih korisničkih uputa jer proizvođač nije odgovoran za štete nastale zbog propusta.

Sigurnost djece i slabijih osoba

- Ovaj uređaj nije pogodan za uporabu od strane osoba (uključujući djecu) smanjenih fizičkih, osjetnih ili mentalnih sposobnosti, odnosno bez potrebnog iskustva i znanja, osim ako ih ne nadgleda ili uputi u uporabu uređaja osoba odgovorna za njihovu sigurnost. Treba paziti na djecu kako bi se osiguralo da se ne igraju s uređajem.
- Držite svu ambalažu izvan dohvata djece. Postoji opasnost od gušenja.
- Prilikom zbrinjavanja uređaja, izvucite utikač iz utičnice, odsijecite priključni kabel (što bliže uređaju) i demontirajte vrata kako biste spriječili da djeca za vrijeme igre zadobiju električni udar ili da se zatvore u uređaju.

- Ako će ovaj uređaj s magnetskim brtvama na vratima zamijeniti stariji uređaj s bravom na vratima ili poklopcu, svakako onesposobite bravu prije zbrinjavanja starog uređaja. To će spriječiti da uređaj postane smrtonosna klopka za djecu.

Opća sigurnost

Upozorenje

Ventilacijski otvori na kućištu uređaja ili ugradnom elementu ne smiju biti blokirani.

- Uređaj je namijenjen čuvanju namirnica i/ili pića u kućanstvu i za upotrebe kao što su:
 - kuhinja za osoblje u prodavaonicama, uredima i drugim radnim prostorima,
 - za farme i za goste hotela, motela i drugih vrsta smještaja,
 - za prenoćišta,
 - za catering i slične nekomercijalne primjene.
- Ne koristite mehanička pomagala niti bilo kakva druga sredstva za ubrzavanje procesa otapanja.
- Ne koristite električne uređaje (npr. aparate za pravljenje sladoleda) u uređajima za hlađenje, osim ako ih je proizvođač odobrio za tu namjenu.
- Pazite da ne oštetite sustav hlađenja.
- Sustav hlađenja uređaja sadrži izobutan (R600a), prirodni plin s visokim stupnjem ekološke kompatibilnosti, koji je usprkos tomu zapaljiv. Tijekom prijevoza i postavljanja uređaja pripazite da se ne ošteti nijedna komponenta sustava hlađenja. Ako se sustav hlađenja ošteti:

- izbjegavajte otvoreni plamen i izvore zapaljenja
- dobro prozračite prostoriju u kojoj se uređaj nalazi
- Opasan je bilo kakav pokušaj izmjene specifikacija ili samog proizvoda. Bilo kakvo oštećenje kabela može prouzročiti kratki spoj, požar i/ili strujni udar.

 **Upozorenje** Sve električne komponente (električni kabel, utikač, kompresor) mora zamijeniti ovlaštenu servisnu ili kvalificiranu servisnu tehničaru kako bi se izbjegla opasnost.

1. Kabel napajanja ne smije se produžavati.
 2. Provjerite je li stražnji dio uređaja prignječio ili ošteti utikač. Prignječen ili oštećen utikač može se pregrijati i prouzročiti požar.
 3. Provjerite imate li pristup do električnog utikača uređaja.
 4. Ne povlačite kabel napajanja.
 5. Ako utičnica nije dobro pričvršćena, ne umećite utikač. Postoji opasnost od strujnog udara ili požara.
 6. Ne smijete upotrebljavati uređaj ako na unutarnjem svjetlu nema pokrova (ako je predviđen).
- Ovaj je uređaj vrlo težak. Pažljivo ga pomičite.
 - Ne vadite i ne dirajte dijelove iz odjeljka zamrzivača ako su vam ruke vlažne/mokre jer to može uzrokovati ogrebotine ili smrztotine.
 - Izbjegavajte produljeno izlaganje uređaja izravnom sunčevom svjetlu.
 - Žaruljice (ako su predviđene) koje se nalaze u ovom uređaju posebno su namijenjene uporabi samo s kućanskim aparatima. Nisu prikladne za osvjetljenje stambenih prostorija.

Svakodnevna uporaba

- Nemojte stavljati vruće posude na plastične dijelove uređaja.
- Nemojte pohranjivati zapaljive plinove i tekućine u uređaju, jer bi mogli eksplodirati.

- Namirnice ne stavljajte direktno ispred otvora za zrak na stražnjoj stijenci. (Ako je uređaj Frost Free)
- Smrznutu hranu ne smijete ponovo zamrzavati nakon što ste je otopili.
- Držite prethodno pakiranu zaleđenu hranu u skladu s uputama proizvođača zaleđene hrane.
- Strogo se pridržavajte preporuka proizvođača što se tiče čuvanja hrane. Konzultirajte odgovarajuće upute.
- Nemojte stavljati gazirana i pjenušava pića u odjeljak zamrzivača jer stvaraju pritisak na spremnik koji ih sadrži, što bi moglo dovesti do eksplozije i oštećenja uređaja.
- Ledene lizalice mogu prouzročiti smrztotinu ako se konzumiraju izravno iz uređaja.

Održavanje i čišćenje

- Prije održavanja, isključite uređaj i izvadite električni utikač iz utičnice mrežnog napajanja.
- Nemojte čistiti uređaj metalnim predmetima.
- Nemojte koristiti oštre predmete za uklanjanjeinja s uređaja. Koristite plastični strugač.
- Redovito provjeravajte ispus hladnjaka ima li otopljene vode. Ako je potrebno, očistite ispus. Ako je ispus začepljen, voda će se skupljati na dnu uređaja.

Postavljanje

Važno Izvedite električno spajanje pažljivo slijedeći upute u odgovarajućim odlomcima.

- Izvadite uređaj iz ambalaže i provjerite je li oštećen. Nemojte spajati uređaj ukoliko je oštećen. Odmah javite eventualne štete trgovini u kojoj ste ga kupili. U tom slučaju nemojte baciti ambalažu.
- Preporučujemo vam da pričekate najmanje četiri sata prije spajanja uređaja kako biste omogućili povrat ulja u kompresor.
- Zrak se mora slobodno kretati oko uređaja, u suprotnome se uređaj pregrijava. Slijedite upute vezane uz postavljanje kako biste postigli dostatan stupanj ventilacije.

- Kad god je to moguće, stražnji dio proizvoda bi se trebao nalaziti iza zida kako biste izbjegli dodirivanje toplih dijelova (kompresor, kondenzator) i spriječili mogućnost opekline.
- Uređaj se ne smije postavljati pored radiatora ili štednjaka.
- Uvjerite se da je nakon postavljanja uređaja električni utikač dostupan.
- Priključite samo na dobavu pitke vode (ako je predviđen priključak na vodu)

Servisiranje

- Sve električarske radove potrebne za servisiranje ovog uređaja mora izvršiti kvalificirani električar ili kompetentna osoba.
- Ovaj proizvod mora servisirati ovlašteni Servis, a smiju se koristiti samo originalni dijelovi.

Rad uređaja

Uključivanje

Stavite utikač u utičnicu.

Okrenite regulator temperature u smjeru kazaljke na satu do središnje vrijednosti.

Isključivanje

Za isključivanje uređaja okrenite regulator temperature u položaj "O".

Namještanje temperature

Temperatura se automatski podešava.

Za uključivanje uređaja postupite na slijedeći način:



- okrenite regulator temperature prema nižim postavkama kako biste postigli manji stupanj hladnoće.
- okrenite regulator temperature prema višim postavkama kako biste postigli veći stupanj hladnoće.

Prva uporaba

Čišćenje unutrašnjosti

Prije prvog korištenja uređaja, operite unutrašnjost i sav vanjski pribor toplom vodom i neutralnim sapunom kako biste uklonili tipičan miris novog proizvoda, zatim dobro osušite.

Zaštita okoliša

 Uređaj ne sadrži plinove koji bi mogli oštetiti ozonski sloj, ni u rashladnom krugu niti u materijalu koji služi za izolaciju. Uređaj se ne smije zbrinjavati zajedno s urbanim otpadom. Izolacijska pjena sadrži zapaljive plinove: uređaj mora biti zbrinut u skladu s važećim propisima koje možete dobiti od lokalnih vlasti. Pazite da ne oštetite rashladnu jedinicu, naročito stražnji dio pored izmjenjivača topline. Materijali korišteni na ovom uređaju koji su označeni simbolom  mogu se reciklirati.

 Središnje su postavke općenito najprikladnije.

Međutim, treba odabrati točnu postavku imajući u vidu da temperatura u uređaju ovisi o slijedećem:

- temperaturi u prostoriji
- koliko se često vrata otvaraju
- količini čuvane hrane
- mjestu gdje je postavljen uređaj.

Važno Ako je temperatura prostorije visoka ili je uređaj potpuno pun te postavljen na najnižu temperaturu, on može neprekidno raditi pa se na stražnjoj stijenci može stvarati inje. U tom slučaju podešivač se mora podesiti na višu temperaturu kako bi se omogućilo automatsko odmrzavanje te smanjena potrošnja električne energije.

Važno Nemojte koristiti deterdžente ili abrazivna sredstva jer bi oni mogli oštetiti uređaj.

Svakodnevna uporaba

Zamrzavanje svježih namirnica

Odjeljak zamrzivača je prikladan za dugotrajno zamrzavanje svježih hrane i za čuvanje zamrznutih i duboko zamrznutih namirnica. Za zamrzavanje svježih namirnica nije potrebno mijenjati središnje postavke. Međutim, radi bržeg zamrzavanja, okrenite regulator temperature prema višim postavkama kako biste postigli najviši stupanj hladnoće.

Važno U tim uvjetima, temperatura u odjeljku hladnjaka može pasti ispod 0°C. Ukoliko se to dogodi, ponovo postavite regulator temperature na toplije vrijednosti.

Čuvanje zamrznutih namirnica

Prilikom prvog uključivanja ili nakon dužeg razdoblja nekorištenja, prije pohranjivanja proizvoda u odjeljak, pustite uređaj da radi najmanje 2 sata na višim postavkama. Ukoliko je potrebno čuvati veliku količinu hrane, izvadite sve ladice i košare iz uređaja i stavite namirnice na rashladne police za postizanje najboljih performansi.

⚠ Upozorenje Osigurajte se da namirnice ne prekoračuju ograničenje tereta koji se nalazi na bočnom gornjem dijelu (ako je

primjenjivo) ►

Pomične police

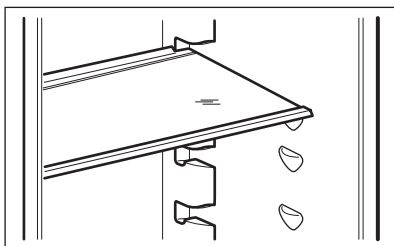

Važno U slučaju neželjenog odmrzavanja, na primjer uslijed prekida dovoda električne energije, ili ako je napajanje prekinuto dulje od vremena prikazanog u tablici tehničkih karakteristika pod "vrijeme odgovora", odmrznute namirnice trebate ubrzo konzumirati, ili odmah skuhati i zatim zamrznuti (nakon što se ohlade).

Otapanje

Duboko zamrznuta ili zamrznuta hrana, prije upotrebe, može se otopiti u odjeljku hladnjaka ili na sobnoj temperaturi, ovisno o vremenu koje je na raspolaganju za taj postupak. Manji komadi se mogu čak kuhati dok su još zamrznuti, izravno iz zamrzivača: U tom slučaju, kuhanje će duže trajati.

Proizvodnja kockica leda

Ovaj je uređaj opremljen jednom ili više posuda za proizvodnju kockica leda. Napunite te posude vodom, zatim ih stavite u odjeljak zamrzivača.

Važno Nemojte koristiti metalne instrumente za vađenje posuda iz zamrzivača.

Stjenke hladnjaka opremljene su nizom vodilica tako da se police mogu postaviti prema želji.

Stavljanje polica vrata

Za pohranjivanje pakovanja hrane različitih veličina, police vrata se mogu postaviti na različitim visinama.

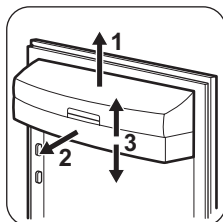

Postupno povlačite policu u smjeru strijelica dok se ne oslobodi, zatim je postavite u željeni položaj.

Korisni savjeti i preporuke

Savjeti za uštedu energije

- Nemojte često otvarati vrata ili ih ostavljati otvorena duže no što je potrebno.
- Ako je temperatura okoline visoka, regulator temperature na višim postavkama i uređaj pun, kompresor može neprekidno raditi, što stvara inje ili led na isparivaču. Ukoliko se to dogodi, okrenite regulator temperature prema nižim postavkama kako biste omogućili automatsko odmrzavanje i uštedu električne energije.

Savjeti za zamrzavanje svježe hrane

Za postizanje najboljih izvedbi:

- nemojte pohranjivati toplu hranu ili isparive tekućine u hladnjaku;
- nemojte pokrivati ili zamatati hranu, naročito ako ima jak miris;
- stavite hranu tamo gdje zrak može oko nje slobodno kružiti.

Savjeti za hlađenje

Korisni savjeti:

Meso (svih vrsta) : umotajte u polietilenske vrećice i stavite na staklenu policu iznad ladiće za povrće.

Radi sigurnosti, čuvajte hranu na taj način najdulje dan-dva.

Skuhana hrana, hladna jela i sl.: potrebno ih je pokriti i mogu se staviti na bilo koju policu. Voće i povrće: potrebno ih je dobro očistiti i staviti u specijalnu ladicu/ladice.

Maslac i sir: potrebno ih je staviti u specijalne nepropusne spremnike ili umotati u aluminijsku foliju ili plastične vrećice kako biste ih odvojili od zraka što je više moguće.

Boce s mlijekom: moraju imati čep i potrebno ih je čuvati u držaču boca na vratima.

Banane, krumpir, luk i češnjak, ukoliko se ne nalaze u ambalaži, ne smiju se čuvati u hladnjaku.

Savjeti za zamrzavanje

Kako biste imali najveću korist od postupka zamrzavanja, slijedi nekoliko važnih savjeta:

- najveća količina namirnica koju možete zamrznuti u roku od 24 sata. prikazana je na nazivnoj pločici;
- postupak zamrzavanja traje 24 sata. Nemojte dodavati namirnica za zamrzavanje tijekom tog razdoblja;
- zamrzavajte samo svježje i dobro očišćene namirnice vrhunske kvalitete;
- pripremite hranu tako da je podijelite u manje porcije kako biste omogućili brzo i potpuno zamrzavanje i kako biste omogućili naknadno otapanje samo željene količine;

- zamotajte namirnice u aluminijsku foliju ili polietilensku foliju kako biste osigurali da je pakovanje nepropusno;
- nemojte dozvoliti da svježja, nezamrznuta hrana dođe u dodir s već zamrznutom hranom, tako ćete spriječiti porast temperature potonje;
- nemasne namirnice se bolje čuvaju od masnih namirnica; sol smanjuje rok čuvanja namirnica;
- vodeni led, ako ga konzumirate odmah nakon vađenja iz odjela zamrzivača, može prouzročiti smrzotine na koži;
- preporučuje se da je datum zamrzavanja dobro vidljiv na svakom pakovanju, kako biste mogli voditi računa o vremenu pohranjivanja.

Savjeti za pohranjivanje zamrznutih namirnica

Za postizanje najboljih performansi uređaja, pridržavajte se slijedećeg:

- provjerite je li prodavač ispravno čuvao zamrznutu hranu koju ste kupili;
- zamrznutu hranu iz trgovine namirnicama prebacite u zamrzivač u što kraćem roku;
- nemojte često otvarati vrata ili ih ostavljati otvorena duže no što je potrebno;
- nakon što ste ih odmrznuli, namirnice se brzo kvare i ne mogu se ponovo zamrznuti;
- namirnice ne čuvajte dulje od roka kojeg je otisnuo proizvođač.

Čišćenje i održavanje

 **Pozor** Uređaj isključite iz električne mreže prije bilo kakvih radova na održavanju.

 Ovaj uređaj sadrži ugljikovodike u rashladnoj jedinici; održavanje i ponovo punjenje mora izvršiti isključivo ovlaštenu tehničaru.

Redovito čišćenje

Potrebno je redovito čistiti uređaj:

- očistite unutrašnjost i pribor mlakom vodom i neutralnim sapunom;
- redovito provjeravajte brtve na vratima te čistite kako biste bili sigurni da su čiste i bez naslaga;
- dobro isperite i osušite.

Važno Nemojte povlačiti, pomicati ili oštetiti cijevi i/ili kablove unutar elementa.

Nikada nemojte koristiti deterdžente, abrazivna sredstva, sredstva za čišćenje vrlo intenzivnih mirisa ili polituru s voskom jer bi mogli oštetiti površinu i ostaviti jak miris.

Kondenzator (crna rešetka) i kompresor u stražnjem dijelu uređaja čistite četkom. Ovaj će postupak poboljšati rad uređaja i uštedjeti električnu energiju.

Važno Pazite da ne oštetite rashladni sustav.

Mnoga komercijalna sredstva za čišćenje kuhinjskih površina sadrže kemikalije koje mogu napasti/oštetiti plastične dijelove ovoga uređaja. Zbog toga preporučujemo da čistite vanjski dio kućišta uređaja samo toplom vodom s malo tekućeg deterdženta za pranje suđa.

Po završetku čišćenja, ponovno priključite uređaj na električnu mrežu.

Odmrzavanje hladnjaka

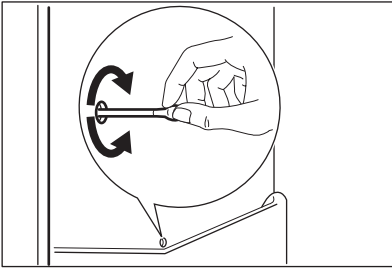

Odleđivanje zamrzivača

Određena količinainja uvijek će se nakupljati na policama zamrzivača i oko gornjeg odjeljka.

Zamrzivač odmrznite kada slojinja dosegne debljinu od 3-5 mm.

Važno Otprilike 12 sati prije odmrzavanja postavite regulator temperature na više postavke, kako bi se nakupilo dovoljno rezervne hladnoće za slučaj prekida rada.

Za uklanjanjeinja slijedite upute u nastavku:

1. Isključite uređaj.
2. Izvadite sve namirnice, umotajte ih u više slojeva novinskog papira i stavite ih na hladno mjesto.

! **Pozor** Zamrznute namirnice nemojte dirati vlažnim rukama. Ruke bi vam se mogle zamrznuti na hrani.

3. Ostavite otvorena vrata.

i Kako biste ubrzali proces odleđivanja, stavite lonac tople vode u pretinac zamrzivača. Nadalje, uklonite komade leda koji se lome prije nego je odleđivanje dovršeno.

4. Po završetku odleđivanja, temeljito osušite unutrašnjost.

Inje se automatski uklanja s isparivača odjeljka hladnjaka svaki put kada se zaustavi motor kompresora tijekom normalne uporabe. Otopljena voda ispušta se kroz ispusni otvor u poseban spremnik u stražnjem dijelu uređaja, preko motora kompresora, gdje isparava. Važno je povremeno očistiti otvor za ispuštanje otopljene vode u sredini kanala odjeljka hladnjaka kako bi se spriječilo da ga voda preplavi te iscuri na hranu u unutrašnjosti.

5. Uključite uređaj.
6. Nakon dva do tri sata ponovo vratite prethodno izvađene namirnice u odjeljak.

Važno Nikada ne koristite oštre metalne predmete za struganjeinja s unutarnjeg sloja jer biste ga mogli oštetiti.

Nemojte koristiti mehaničke uređaje ili druga sredstva za ubrzanje postupka odleđivanja osim onih koje preporučuje proizvođač.

Rast temperature pakiranja zamrznutih namirnica tijekom odleđivanja može skratiti njihov siguran rok čuvanja.

Razdoblje nekorištenja

Ako uređaj nećete koristiti duže vrijeme, poduzmite slijedeće mjere opreza:

- **iskopčajte uređaj iz električnog napajanja;**
- izvadite svu hranu;
- odmrznite (ako je predviđeno), i očistite uređaj i sav pribor
- ostavite vrata pritrvorena kako biste spriječili stvaranje neugodnih mirisa.

Ako ćete uređaj ostaviti uključenim, zamolite nekog da ga svako toliko provjeri kako biste spriječili da se hrana u njemu pokvari u slučaju prekida napajanja.

Rješavanje problema

⚠ Upozorenje Prije rješavanja problema isključite električni utikač iz utičnice mrežnog napajanja.
Samo kvalificirani električar ili stručna osoba smiju rješavati probleme neobuhvaćene ovim priručnikom.

Važno Tijekom normalnog rada čuju se razni zvukovi (kompresor, kruženje rashladnog medija).

Problem	Mogući uzrok	Rješenje
Uređaj ne radi. Žarulja ne radi.	Uređaj je isključen.	Uključite uređaj.
	Električni utikač nije dobro utaknut u utičnicu mrežnog napajanja.	Ispravno utaknite električni utikač u utičnicu mrežnog napajanja.
Žarulja ne radi.	Uređaj nema napajanja. Nema napona u utičnici mrežnog napajanja.	Spojite drugi električni uređaj na utičnicu mrežnog napajanja. Pozovite kvalificiranog električara.
	Lampica je postavljena u način mirovanja.	Zatvorite i otvorite vrata.
Kompresor neprekidno radi.	Žarulja je neispravna.	Pročitajte poglavlje "Zamjena žarulje".
	Temperatura nije ispravno postavljena.	Podesite na višu temperaturu.
	Vrata nisu dobro zatvorena.	Vidi poglavlje "Zatvaranje vrata".
Voda teče niz stražnju ploču hladnjaka.	Vrata su prečesto bila otvarana.	Nemojte ostavljati vrata otvorena duže no što je potrebno.
	Temperatura proizvoda je previsoka.	Prije pohranjivanja ostavite namirnice da se ohlade na sobnu temperaturu.
	Sobna temperatura je previsoka.	Snizite temperaturu u prostoriji.
Voda teče u hladnjak.	Za vrijeme automatskog procesa odmrzavanja inje se odmrzava na stražnjoj ploči.	To je normalno.
Voda teče na pod.	Otvor za vodu je začepljen.	Očistite otvor za vodu.
Temperatura u uređaju je preniska/previsoka.	Proizvodi sprječavaju protok vode u kolektor vode.	Proizvodi ne smiju dodirivati stražnju ploču.
Temperatura u hladnjaku je previsoka.	Voda koja se topi ne teče kroz otvor u pliticu za isparavanje iznad kompresora.	Postavite otvor za otoplenu vodu uz pliticu za isparavanje.
Temperatura u zamrzivaču je previsoka.	Regulator temperature nije ispravno podešen.	Postavite na višu/nižu temperaturu.
	Nema cirkulacije hladnog zraka u uređaju.	Provjerite kruži li hladan zrak unutar uređaja.
	Namirnice su postavljene preblizu jedne do drugih.	Spremite namirnice tako da omogućite kruženje hladnog zraka.

Problem	Mogući uzrok	Rješenje
Stvara se previše inja.	Hrana nije ispravno umotana.	Ispravno umotajte hranu.
	Vrata nisu pravilno zatvorena.	Pogledajte poglavlje "Zatvaranje vrata".
	Regulator temperature nije ispravno postavljen.	Postavite višu temperaturu.

Zamjena žarulje

! **Pozor** Iskopčajte utikač iz električne utičnice.

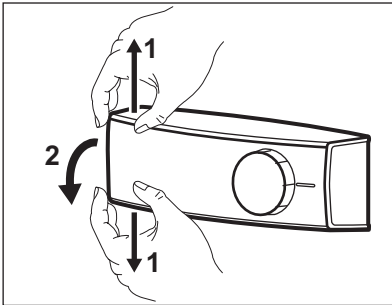

1. Istovremeno prstima raširite prozirni poklopac i otkvačite ga u smjeru strelica.
2. Žarulju zamijenite onom jednake snage i posebno namijenjenom za kućanske uređaje. (maksimalna snaga naznačena je na poklopcu žarulje).
3. Ponovno sastavite poklopac svjetla.
4. Utaknite električni utikač u utičnicu mrežnog napajanja.
5. Otvorite vrata. Provjerite uključuje li se svjetlo.

Zatvaranje vrata

1. Očistite brtve na vratima.
2. Ako je potrebno, podesite vrata. Pogledajte "Postavljanje".

3. Ako je potrebno, zamijenite neispravnu brtvu na vratima. Obratite se servisnom centru.

Tehnički podaci

Dimenzije prostora		
	Visina	1780 mm
	Širina	560 mm
	Dubina	550 mm
Vrijeme odgovora		22 h
Napon		230-240 V
Frekvencija		50 Hz

Tehničke informacije nalaze se na nazivnoj pločici na unutrašnjoj lijevoj strani uređaja i na energetskaom natpisu.

Postavljanje

⚠ Pozor Pozorno pročitajte "Informacije o sigurnosti" za siguran i ispravan rad uređaja prije postavljanja uređaja.

Polozicioniranje

Postavite uređaj na mjesto gdje sobna temperatura odgovara klimatskoj klasi označenoj na nazivnoj pločici uređaja:

Klimatska klasa	Temperatura okoline
SN	od +10°C do + 32°C
N	od +16°C do + 32°C
ST	od +16°C do + 38°C
T	od +16°C do + 43°C

Električno spajanje

Prije električnog spajanja uvjerite se da voltaža i frekvencija na nazivnoj pločici odgovaraju električnom napajanju u vašem domu.

Uređaj mora biti uzemljen. Utikač na kabelu električne energije isporučen je s kontaktom za tu svrhu. Ako vaša kućna električna utičnica nije uzemljena, spojite uređaj na odvojeno uzemljenje u skladu s važećim propisima, pri tom se obraćajući kvalificiranom električaru. Proizvođač odbija svaku odgovornost ukoliko gornje sigurnosne mjere opreza nisu poduzete.

Ovaj je uređaj u skladu sa sljedećim EU. direktivama.

Okretanje vrata

Vrata uređaja otvaraju se udesno. Ako želite otvoriti vrata ulijevo, prije postavljanja uređaja učinite sljedeće:

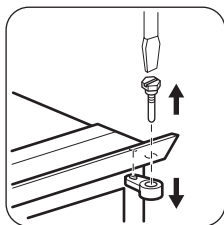

- Otpustite gornji zatic i skinite odstoynik.
- Skinite gornji zatic i gornja vrata.

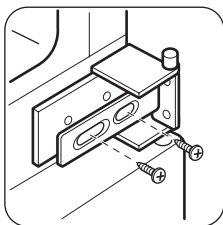

- Otpustite srednji okov.

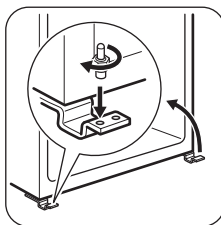

- Skinite donja vrata.
- Otpustite donji zatic.

Na suprotnoj strani:

- Postavite donji zatic.
- Postavite donja vrata.
- Otpustite srednji okov.
- Postavite gornja vrata.
- Pričvrstite odstoynik i gornji zatic.

Ventilacijski zahtjevi

Protok zraka iza uređaja mora biti dovoljan.

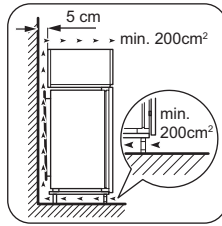

Postavljanje uređaja

! **Pozor** Provjerite može li se električni kabel slobodno pomicati.

Obavite sljedeće korake:

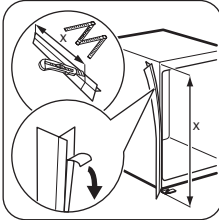

Po potrebi odrežite ljepljivu traku za brtvljenje i potom je zalijepite na uređaj kao što je prikazano na slici.

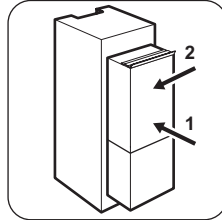

Uređaj postavite u nišu. Uređaj gurajte u smjeru strelica (1) dok se pokrov gornjeg praznog prostora ne priljubi uz kuhinjski element. Uređaj gurajte u smjeru strelica (2) prema ormariću na suprotnoj strani od šarki.

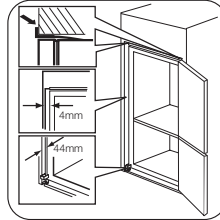

Namjestite uređaj u niši. Provjerite je li udaljenost između uređaja i prednjeg ruba ormarića 44 mm. Poklopac donje šarke (u vrećici s priborom) osigurava ispravan razmak između uređaja i kuhinjskog namještaja. Provjerite je li razmak između uređaja i ormarića 4 mm. Otvorite vrata. Poklopac donje šarke stavite na mjesto.

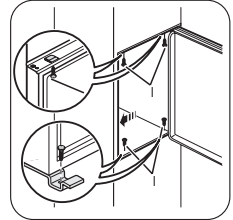

Uređaj pričvrstite za nišu pomoću 4 vijka.

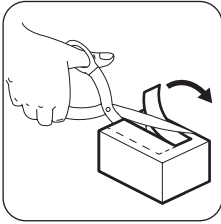

Uklonite odgovarajući dio s poklopca šarke (E). Pazite da uklonite DX dio, kad je šarka s desne strane, odnosno SX u suprotnom slučaju.

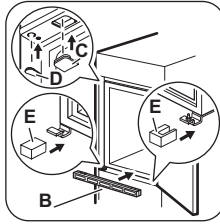

Stavite poklopce (C, D) na provrte nosača i šarki. Postavite ventilacijsku rešetku (B). Poklopce šarki (E) postavite na šarke.

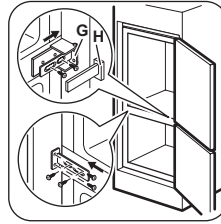

Uređaj spojite bočno na bočnu stjenku kuhinjskog elementa:

1. Otpustite vijke dijela (G) i pomaknite dio (G) do bočne stjenke kuhinjskog elementa.
2. Ponovno pritegnite vijke dijela (G).
3. Postavite dio (H) na dio (G).

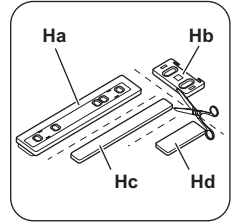

Odvojite dijelove (Ha), (Hb), (Hc) i (Hd).

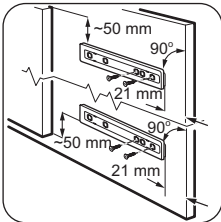

Postavite dio (Ha) na unutrašnji dio kuhinjskoga elementa.

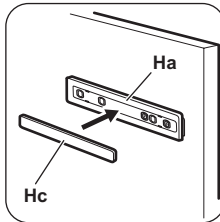

Gurnite dio (Hc) na dio (Ha).

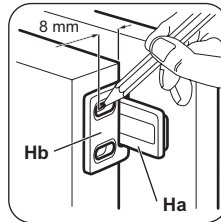

Otvorite vrata uređaja i vrata namještaja pod kutom od 90°. Kvadratić (Hb) umetnite u vodilicu (Ha). Priljubite vrata uređaja i vrata namještaja te označite provrte.

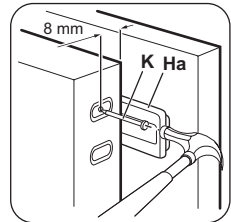

Uklonite okvire i označite udaljenost od 8 mm od vanjskog ruba vrata gdje se treba postaviti čavao (K).

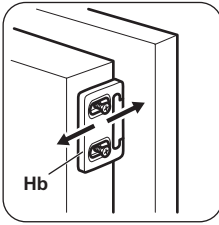

Kvadratić ponovno stavite na vodilicu i pričvrstite ga isporučanim vijcima.
Poravnajte vrata namještaja i vrata uređaja podešavanjem dijela Hb.

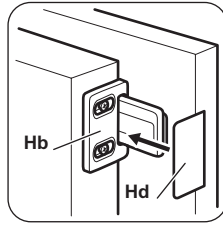

Pritisnite dio (Hd) na dio (Hb).

Obavite završnu provjeru kako biste bili sigurni da:

- Su svi vijci pritegnuti.
- Magnetska brtva je čvrsto spojena na uređaj.

Važno Ako je okolna temperatura niska (na primjer zimi) veličina brtve se smanjuje. Veličina brtve se povećava kada okolna temperatura raste.

Briga za okoliš

Reciklirajte materijale sa simbolom ♻️ . Ambalažu za recikliranje odložite u prikladne spremnike.
Pomozite u zaštiti okoliša i ljudskog zdravlja, kao i u recikliranju otpada od električnih i

elektroničkih uređaja. Uređaje označene simbolom  ne bacajte zajedno s kućnim otpadom. Proizvod odnesite na lokalno reciklažno mjesto ili kontaktirajte nadležnu službu.

Περιεχόμενα

Οδηγίες για την ασφάλεια _____	30	Φροντίδα και καθάρισμα _____	36
Λειτουργία _____	32	Τι να κάνετε αν... _____	38
Πρώτη χρήση _____	33	Τεχνικά χαρακτηριστικά _____	40
Καθημερινή χρήση _____	33	Εγκατάσταση _____	40
Χρήσιμες συμβουλές _____	35	Περιβαλλοντικά θέματα _____	45

Υπόκειται σε αλλαγές χωρίς προειδοποίηση.



Οδηγίες για την ασφάλεια

Χάρη της ασφάλειάς σας και για να εξασφαλίσει η σωστή χρήση, πριν την εγκατάσταση και την πρώτη χρήση της συσκευής, διαβάστε προσεκτικά αυτό το εγχειρίδιο χρήστη, συμπεριλαμβανομένων των συμβουλών και των προειδοποιήσεων του. Για την αποφυγή περιπτώσεων λαθών και ατυχημάτων, είναι σημαντικό να εξασφαλίσετε ότι όλα τα άτομα που χρησιμοποιούν τη συσκευή γνωρίζουν καλά τη λειτουργία της και τα χαρακτηριστικά ασφαλείας της. Φυλάξτε τις οδηγίες αυτές και βεβαιωθείτε ότι παραμένουν με τη συσκευή εάν μετακινηθεί ή πωληθεί, έτσι ώστε οποιοσδήποτε τη χρησιμοποιήσει κατά τη διάρκεια της ζωής της να είναι σωστά ενημερωμένος για τη συσκευή και την ασφάλεια.

Για την ασφάλεια της ζωής και της περιουσίας, φυλάξτε τις προφυλάξεις αυτών των οδηγιών χρήσης επειδή ο κατασκευαστής δεν φέρει ευθύνη για ζημιές που θα προκληθούν από παραλείψεις.

Ασφάλεια παιδιών και ευπαθών ατόμων

- Η συσκευή αυτή δεν προορίζεται για χρήση από άτομα (συμπεριλαμβανομένων των παιδιών) με μειωμένη σωματική ή πνευματική ικανότητα ή έλλειψη εμπειρίας και γνώσης, εκτός και εάν επιβλέπονται ή έχουν λάβει οδηγίες σχετικά με τη χρήση της συσκευής από άτομο υπεύθυνο για την ασφαλεία τους.
Τα παιδιά πρέπει να εποπτεύονται ώστε να εξασφαλίζεται ότι δεν παίζουν με τη συσκευή.
- Κρατήστε όλα τα υλικά της συσκευασίας μακριά από τα παιδιά. Υπάρχει κίνδυνος ασφυξίας.

- Εάν απορρίψετε τη συσκευή, βγάλτε το φις του ηλεκτρικού καλωδίου από την πρίζα, κόψτε το καλώδιο σύνδεσης (όσο μπορείτε πιο κοντά στη συσκευή) και αφαιρέστε την πόρτα για να την αποφυγή ηλεκτροπληξίας ή παγίδευσης μέσα στη συσκευή παιδιών που παίζουν.
- Εάν η συσκευή, η οποία διαθέτει μαγνητικά λάστιχα πόρτας, θα αντικαταστήσει μια παλαιότερη συσκευή με μάνδαλο στην πόρτα ή το καπάκι, μην παραλείψετε να καταστρέψετε το μάνδαλο προτού απορρίψετε την παλαιά συσκευή. Με αυτό τον τρόπο θα αποτρέψετε τη μετατροπή του ψυγείου σε θανάσιμη παγίδα για παιδιά.

Γενικές πληροφορίες για την ασφάλεια



ΠΡΟΕΙΔΟΠΟΙΗΣΗ

Διατηρείτε ελεύθερα από εμπόδια όλα τα ανοίγματα αερισμού στο περίβλημα της συσκευής ή την εντοιχισμένη κατασκευή.

- Η συσκευή προορίζεται για φύλαξη τροφίμων ή/και αναψυκτικών ενός συνηθισμένου νοικοκυριού και παρόμοιων εφαρμογών, όπως:
 - οι χώροι κουζίνας προσωπικού σε καταστήματα, γραφεία και άλλα εργασιακά περιβάλλοντα,
 - οι αγροικίες και οι πελάτες σε ξενοδοχεία, μοτέλ και άλλα οικιστικά περιβάλλοντα,
 - τα περιβάλλοντα τύπου πανσιόν (για ύπνο και πρωινό),
 - η συλλογική εστίαση και παρόμοιες εφαρμογές μη λιανικής πώλησης.

- Μη χρησιμοποιείτε μηχανικές συσκευές ή άλλα τεχνητά μέσα για την επιτάχυνση της διαδικασίας ξεπαγώματος.
- Μη χρησιμοποιείτε άλλες ηλεκτρικές συσκευές (όπως παγωτομηχανές) στο εσωτερικό ψυκτικών συσκευών, εκτός αν είναι εγκεκριμένες για το σκοπό αυτό από τον κατασκευαστή.
- Μην προκαλείτε ζημιά στο κύκλωμα ψυκτικού υγρού.
- Το ψυκτικό ισοβουτάνιο (R600a) που περιέχεται στο κύκλωμα ψυκτικού υγρού της συσκευής, είναι ένα φυσικό αέριο με υψηλό επίπεδο περιβαλλοντικής συμβατότητας, το οποίο, ωστόσο, είναι εύφλεκτο. Κατά τη μεταφορά και εγκατάσταση της συσκευής, βεβαιωθείτε ότι δεν προκαλείται ζημιά σε κανένα εξάρτημα του κυκλώματος ψυκτικού υγρού. Εάν προκληθεί ζημιά στο κύκλωμα ψυκτικού υγρού:
 - αποφύγετε τις γυμνές φλόγες και τις πηγές ανάφλεξης
 - εξαιρίστε καλά το χώρο στον οποίο βρίσκεται η συσκευή
- Η οποιαδήποτε αλλαγή των τεχνικών χαρακτηριστικών ή η τροποποίηση αυτού του προϊόντος είναι επικίνδυνη. Εάν το καλώδιο υποστεί οποιαδήποτε ζημιά, μπορεί να προκληθεί βραχυκύκλωμα, πυρκαγιά ή/και ηλεκτροπληξία.

 **ΠΡΟΕΙΔΟΠΟΙΗΣΗ** Για την αποφυγή κινδύνων, η αντικατάσταση των ηλεκτρικών εξαρτημάτων (καλώδιο τροφοδοσίας, φως, συμπίεστής) πρέπει να γίνεται από πιστοποιημένο αντιπρόσωπο ή από καταρτισμένο προσωπικό σέρβις.

1. Το καλώδιο τροφοδοσίας δεν πρέπει να επιμηκύνεται.
2. Προσέξτε να μη συνθλιβεί ή να μην υποστεί ζημιά το φως τροφοδοσίας στο πίσω μέρος της συσκευής. Εάν το φως τροφοδοσίας συνθλιβεί ή υποστεί ζημιά, ενδέχεται να υπερθερμανθεί και να προκαλέσει πυρκαγιά.

3. Βεβαιωθείτε ότι έχετε πρόσβαση στο φως τροφοδοσίας της συσκευής.
 4. Μην τραβάτε το καλώδιο τροφοδοσίας.
 5. Εάν η ηλεκτρική πρίζα είναι χαλαρή, μην εισάγετε το φως. Υπάρχει κίνδυνος ηλεκτροπληξίας ή πρόκλησης πυρκαγιάς.
 6. Η συσκευή δεν πρέπει να χρησιμοποιείται χωρίς το κάλυμμα του λαμπτήρα του εσωτερικού φωτισμού (εάν προβλέπεται).
- Η συσκευή είναι βαριά. Πρέπει να προσέχετε κατά τη μεταφορά της.
 - Μην αφαιρείτε και μην αγγίζετε αντικείμενα στο θάλαμο της κατάψυξης αν τα χέρια σας είναι νωπά/βρεγμένα, καθότι μπορεί να προκληθούν εκδορές στο δέρμα ή κρουοπαγήματα.
 - Αποφεύγετε την παρατεταμένη έκθεση της συσκευής στο άμεσο ηλιακό φως.
 - Οι λαμπτήρες που χρησιμοποιούνται σε αυτή τη συσκευή (εάν προβλέπονται) είναι λαμπτήρες ειδικού σκοπού, επιλεγμένοι για χρήση μόνο σε οικιακές συσκευές. Δεν είναι κατάλληλοι για φωτισμό οικιακών χώρων.

Καθημερινή χρήση

- Μην τοποθετείτε ζεστές καταρόλες στα πλαστικά μέρη της συσκευής.
- Μην φυλάσσετε εύφλεκτα αέρια και υγρά στη συσκευή επειδή μπορεί να εκραγούν.
- Μην τοποθετείτε τρόφιμα απευθείας σε επαφή με την έξοδο αέρα στο πίσω τοίχωμα. (Εάν η συσκευή είναι Frost Free.)
- Τα κατεψυγμένα τρόφιμα δεν πρέπει να καταψύχονται και πάλι αφού αποψυχθούν.
- Αποθηκεύετε τα προσυσκευασμένα κατεψυγμένα τρόφιμα σύμφωνα με τις οδηγίες του κατασκευαστή για κατεψυγμένα τρόφιμα.
- Θα πρέπει να τηρούνται αυστηρά οι συστάσεις αποθήκευσης των παρασκευαστών της συσκευής. Ανατρέξτε στις σχετικές οδηγίες.
- Μην τοποθετείτε ανθρακούχα ποτά στον καταψύκτη εφόσον δημιουργείται πίεση στο

δοχείο, το οποίο μπορεί να εκραγεί, προκαλώντας ζημιές στη συσκευή.

- Τα παγωτά τύπου ξυλάκι γρανίτα μπορεί να προκαλέσουν εγκαύματα από πάγο εάν καταναλωθούν απευθείας από τη συσκευή.

Φροντίδα και καθαρισμός

- Πριν από τη συντήρηση, απενεργοποιήστε τη συσκευή και αποσυνδέστε το φις τροφοδοσίας από την πρίζα.
- Μην καθαρίζετε τη συσκευή με μεταλλικά αντικείμενα.
- Μη χρησιμοποιείτε αιχμηρά αντικείμενα για να αφαιρείτε τον πάγο από τη συσκευή. Χρησιμοποιείτε πλαστική ξύστρα.
- Ελέγχετε τακτικά την αποστράγγιση του ψυγείου για νερό απόψυξης. Εάν χρειαστεί, καθαρίστε την αποστράγγιση. Εάν η αποστράγγιση είναι φραγμένη, θα συσσωρεύεται νερό στο κάτω μέρος της συσκευής.

Εγκατάσταση

ΣΗΜΑΝΤΙΚΟ Για τη σύνδεση του ηλεκτρικού ακολουθήστε προσεκτικά τις οδηγίες που δίνονται στις αντίστοιχες παραγράφους.

- Αποσυνεχάστε τη συσκευή και ελέγξτε αν έχει υποστεί ζημιές. Μη συνδέετε τη συσκευή εάν έχει υποστεί ζημιά. Αναφέρετε αμέσως ενδεχόμενες ζημιές στο μέρος όπου αγοράσατε τη συσκευή. Σε αυτή την περίπτωση, φυλάξτε τη συσκευασία.
- Είναι σκόπιμο να περιμένετε τουλάχιστον δύο ώρες προτού συνδέσετε τη συσκευή, ώστε το έλαιο να επιστρέψει και πάλι στο συμπιεστή.
- Θα πρέπει να υπάρχει επαρκής κυκλοφορία του αέρα γύρω από τη συσκευή. Διαφορετικά θα προκληθεί υπερθέρμανση. Για την επίτευξη επαρκούς κυκλοφορίας αέρα ακολουθήστε τις σχετικές οδηγίες της εγκατάστασης.

Λειτουργία

Ενεργοποίηση



Συνδέστε το φις στην πρίζα. Περιστρέψτε το ρυθμιστή θερμοκρασίας δεξιόστροφα σε μια μέτρια ρύθμιση.

- Όποτε είναι δυνατό, η πλάτη της συσκευής πρέπει να βρίσκεται κοντά σε τοίχο για την αποφυγή επαφής ή πιασίματος με ζεστά μέρη (συμπιεστής, συμπυκνωτής) και της πιθανότητας εγκαύματος.
- Η συσκευή δεν πρέπει να τοποθετείται κοντά σε σώματα καλοριφέρ ή φούρνους.
- Βεβαιωθείτε ότι υπάρχει εύκολη πρόσβαση στο φις τροφοδοσίας μετά την εγκατάσταση της συσκευής.
- Συνδέετε τη συσκευή μόνο σε παροχή πόσιμου νερού (εάν προβλέπεται σύνδεση νερού).

Σέρβις

- Οι ηλεκτρολογικές εργασίες που απαιτούνται για το σέρβις της συσκευής θα πρέπει να εκτελούνται από επαγγελματία ηλεκτρολόγο ή άλλο ειδικό.
- Το προϊόν αυτό θα πρέπει να επισκευάζεται από εξουσιοδοτημένα Κέντρα Σέρβις, ενώ θα πρέπει να χρησιμοποιούνται μόνο γνήσια ανταλλακτικά.

Προστασία του περιβάλλοντος

 Η συσκευή αυτή δεν περιέχει αέρια τα οποία μπορούν να προκαλέσουν ζημιά στο στρώμα του όζοντος, είτε στο κύκλωμα ψυκτικού υγρού ή στα μονωτικά υλικά της. Η συσκευή δε θα πρέπει να απορρίπτεται μαζί με τα οικιακά απορρίμματα. Ο αφρός μόνωσης περιέχει εύφλεκτα αέρια: Η συσκευή θα πρέπει να απορρίπτεται σύμφωνα με τους ισχύοντες κανονισμούς που θα λάβετε από τις τοπικές αρχές. Αποφύγετε να προκαλέσετε ζημιά στην ψυκτική μονάδα, ειδικά στο πίσω μέρος κοντά στον εναλλάκτη θερμότητας. Τα υλικά που χρησιμοποιούνται σε αυτή τη συσκευή και σημειώνονται με το σύμβολο  είναι ανακυκλώσιμα.

Απενεργοποίηση

Για να απενεργοποιηθεί η συσκευή, περιστρέψτε το ρυθμιστή θερμοκρασίας στη θέση "0".

Ρύθμιση θερμοκρασίας

Η θερμοκρασία ρυθμίζεται αυτόματα.

Για να χρησιμοποιήσετε τη συσκευή, κάντε τα εξής:

- Περιστρέψτε το ρυθμιστή θερμοκρασίας στις χαμηλότερες ρυθμίσεις για την επίτευξη των μικρότερων θερμοκρασιών.
- Περιστρέψτε το ρυθμιστή θερμοκρασίας στις υψηλότερες ρυθμίσεις για την επίτευξη των μεγαλύτερων θερμοκρασιών.

 Μια μεσαία ρύθμιση είναι σε γενικές γραμμές η πλέον κατάλληλη.

Ωστόσο, η ακριβής ρύθμιση πρέπει να επιλεγεί έχοντας υπόψη ότι η θερμοκρασία στο εσωτερικό του ψυγείου εξαρτάται από:

Πρώτη χρήση

Καθάρισμα του εσωτερικού

Προτού χρησιμοποιήσετε τη συσκευή για πρώτη φορά, πλύντε το εσωτερικό και όλα τα εσωτερικά εξαρτήματα με χλιαρό νερό και λίγο ουδέτερο σαπούνι για να αφαιρέσετε την τυπι-

Καθημερινή χρήση

Κατάψυξη φρέσκων τροφίμων

Ο θάλαμος του καταψύκτη είναι κατάλληλος για την κατάψυξη φρέσκων τροφίμων και τη μακροχρόνια αποθήκευση κατεψυγμένων και βαθιά κατεψυγμένων τροφίμων.

Για την κατάψυξη φρέσκων τροφίμων δεν είναι απαραίτητο να αλλάξετε τη μέτρια ρύθμιση.

Ωστόσο, για λειτουργία πιο γρήγορης κατάψυξης, περιστρέψτε το ρυθμιστή θερμοκρασίας στις υψηλότερες ρυθμίσεις για την επίτευξη των μεγαλύτερων θερμοκρασιών.

ΣΗΜΑΝΤΙΚΟ Σε αυτή την περίπτωση, η θερμοκρασία στο θάλαμο ψύξης μπορεί να μειωθεί κάτω από τους 0°C. Εάν συμβεί κάτι τέτοιο, γυρίστε και πάλι το ρυθμιστή θερμοκρασίας σε μια πιο θερμή ρύθμιση.

Αποθήκευση κατεψυγμένων τροφίμων

Κατά την αρχική ενεργοποίηση ή μετά από μια περίοδο μη λειτουργίας, προτού τοποθε-

- τη θερμοκρασία του δωματίου
- πόσο συχνά ανοίγει η πόρτα
- την ποσότητα των τροφίμων που αποθηκεύονται
- τη θέση της συσκευής.

ΣΗΜΑΝΤΙΚΟ Εάν η θερμοκρασία περιβάλλοντος είναι υψηλή ή η συσκευή είναι εντελώς φορτωμένη και έχει ρυθμιστεί στις χαμηλότερες θερμοκρασίες, ίσως λειτουργεί συνεχώς δημιουργώντας πάγο στο πίσω τοίχωμα. Σε αυτή την περίπτωση πρέπει να επιλέγεται υψηλότερη θερμοκρασία ώστε να είναι δυνατή η αυτόματη απόψυξη κι επομένως η μειωμένη κατανάλωση ενέργειας.

κή μυρωδιά των καινούριων προϊόντων και στη συνέχεια στεγνώστε καλά.

ΣΗΜΑΝΤΙΚΟ Μη χρησιμοποιείτε απορρυπαντικά ή σκόνες που χαράσσουν, διότι καταστρέφουν το φινιρίσμα.

τήσετε τα προϊόντα στο θάλαμο, η συσκευή πρέπει να λειτουργήσει για τουλάχιστον 2 ώρες σε υψηλότερες ρυθμίσεις. Εάν πρόκειται να αποθηκευτούν μεγάλες ποσότητες τροφίμων, αφαιρέστε όλα τα συρτάρια και τα καλάθια από τη συσκευή και τοποθετήστε τα τρόφιμα επάνω στα ράφια ψύξης για την επίτευξη της βέλτιστης απόδοσης.

 **ΠΡΟΕΙΔΟΠΟΙΗΣΗ** Βεβαιωθείτε ότι τα τρόφιμα δεν υπερβαίνουν το όριο φορτίου που αναγράφεται στην πλευρά του

άνω τμήματος (όπου ισχύει) 

ΣΗΜΑΝΤΙΚΟ Σε περίπτωση κατά λάθος απόψυξης, για παράδειγμα σε περίπτωση διακοπής ρεύματος, εάν το ρεύμα ήταν κομμένο για περισσότερο από την τιμή που αναγράφεται στον πίνακα τεχνικών χαρακτηριστικών στην ενότητα "χρόνος ανόδου", τα αποψυγμένα τρόφιμα πρέπει να καταναλωθούν σύντομα ή να μαγειρευτούν αμέσως και στη συνέχεια να καταψυχθούν και πάλι (μετά την ψύξη).

Ξεπάγωμα

Τα τρόφιμα βαθιάς ή μη κατάψυξης, πριν τη χρήση τους, μπορούν να ξεπαγώνονται στο θάλαμο ψύξης ή σε θερμοκρασία δωματίου, ανάλογα το διαθέσιμο χρόνο ξεπαγώματος.

Μετακινούμενα ράφια

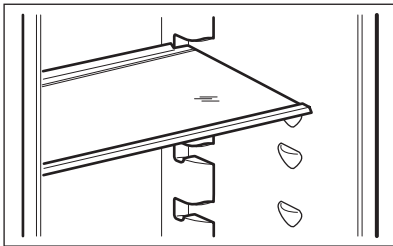

Τα μικρά τεμάχια μπορούν να μαγειρεύονται ακόμη και κατεψυγμένα, απευθείας από τον καταψύκτη: σε αυτή την περίπτωση, το μαγείρεμα διαρκεί περισσότερο.

Παγάκια

Αυτή η συσκευή είναι εφοδιασμένη με έναν ή περισσότερους δίσκους για να παρασκευάζετε παγάκια. Γεμίστε αυτούς τους δίσκους με νερό και στη συνέχεια βάλτε τους στον καταψύκτη.

ΣΗΜΑΝΤΙΚΟ Μη χρησιμοποιείτε μεταλλικά αντικείμενα για την αφαίρεση των δίσκων από τον καταψύκτη.

Τα τοιχώματα του ψυγείου είναι εφοδιασμένα με μια σειρά στηριγμάτων ώστε να είναι δυνατή η κατ' επιλογή τοποθέτηση των ραφιών.

Τοποθέτηση των ραφιών της πόρτας

Για να είναι δυνατή η αποθήκευση συσκευασιών τροφίμων διαφόρων μεγεθών, τα ράφια της πόρτας μπορούν να τοποθετούνται σε διαφορετικό ύψος.

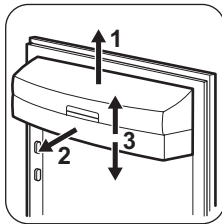

Τραβήξτε σταδιακά το ράφι προς την κατεύθυνση των βελών μέχρι να απελευθερωθεί και στη συνέχεια τοποθετήστε το και πάλι όπως θέλετε.

Χρήσιμες συμβουλές

Συμβουλές εξοικονόμησης ενέργειας

- Μην ανοίγετε την πόρτα συχνά και μην την αφήνετε ανοικτή για περισσότερο από ό,τι είναι απολύτως απαραίτητο.
- Εάν η θερμοκρασία περιβάλλοντος είναι υψηλή, ο ρυθμιστής θερμοκρασίας βρίσκεται στην υψηλότερη ρύθμιση και η συσκευή είναι εντελώς φορτωμένη, ο συμπιεστής ίσως λειτουργεί συνεχώς δημιουργώντας πάγο στον εξατμιστήρα. Εάν προκύψει αυτό, περιστρέψτε το ρυθμιστή θερμοκρασίας προς τις χαμηλότερες ρυθμίσεις ώστε να είναι δυνατή η αυτόματη απόψυξη κι επομένως η εξοικονόμηση ηλεκτρικής ενέργειας.

Συμβουλές ψύξης φρέσκων τροφίμων

Για να έχετε τα καλύτερα αποτελέσματα:

- μην αποθηκεύετε στο ψυγείο ζεστά τρόφιμα ή υγρά που εξατμίζονται
- μην καλύπτετε ή τυλίγετε τα τρόφιμα, ιδιαίτερα εάν μυρίζουν έντονα
- τοποθετείτε τα τρόφιμα με τέτοιο τρόπο ώστε ο αέρας να κυκλοφορεί ελεύθερα γύρω τους

Συμβουλές ψύξης

Χρήσιμες συμβουλές:

Κρέας (όλοι οι τύποι) τυλίξτε σε πλαστικές σακούλες και τοποθετήστε το στο γυάλινο ράφι επάνω από το συρτάρι των λαχανικών.

Για λόγους ασφαλείας, αποθηκεύστε με αυτό τον τρόπο μόνο για μια ή δύο ημέρες το πολύ. Μαγειρεμένα τρόφιμα, κρύα πιάτα, κλπ: αυτά θα πρέπει να καλύπτονται και μπορούν να τοποθετούνται σε οποιοδήποτε ράφι.

Φρούτα και λαχανικά: αυτά θα πρέπει να πλένονται καλά και να τοποθετούνται στο(α) ειδικό(ά) συρτάρι(α) που παρέχεται(ονται).

Βούτυρο και τυρί: αυτά θα πρέπει να τοποθετούνται σε ειδικά αεροστεγή δοχεία ή να τυλιγονται με αλουμινόχαρτο ή σε πλαστικές σακούλες αφαιρώντας όσο το δυνατόν περισσότερο τον αέρα.

Μπουκάλια γάλακτος: αυτά θα πρέπει να είναι ταπωμένα και θα πρέπει να αποθηκεύονται στη σχάρα μπουκαλιών στην πόρτα.

Οι μπανάνες, οι πατάτες, τα κρεμμύδια και το σκόρδο, εάν δεν είναι συσκευασμένα, πρέπει να διατηρούνται στο ψυγείο.

Συμβουλές κατάψυξης

Για να σας βοηθήσουμε να εκμεταλλεύστε στο έπακρο τη διαδικασία κατάψυξης, ακολουθούν ορισμένες σημαντικές συμβουλές:

- η μέγιστη ποσότητα τροφίμων που μπορεί να καταψυχθεί σε 24 ώρες, αναγράφεται στην πινακίδα τεχνικών στοιχείων;
- η διαδικασία κατάψυξης διαρκεί 24 ώρες. Κατά τη διάρκεια αυτής της περιόδου δε θα πρέπει να προστίθενται άλλα τρόφιμα για κατάψυξη;
- καταψύχετε μόνο πρώτης ποιότητας, φρέσκα και καλά καθαρισμένα τρόφιμα;
- αποθηκεύετε τα τρόφιμα σε μικρές μερίδες ώστε να είναι δυνατή η γρήγορη και πλήρης κατάψυξή του και το μεταγενέστερο ξεπάγωμα μόνο της απαιτούμενης ποσότητας;
- τυλίγετε τα τρόφιμα σε αλουμινόχαρτο ή πλαστικές σακούλες και εξασφαλίζετε ότι οι συσκευασίες είναι αεροστεγείς;
- μην αφήνετε φρέσκα, μη κατεψυγμένα τρόφιμα να έρχονται σε επαφή με ήδη κατεψυγμένα τρόφιμα, ώστε να αποτρέπεται η αύξηση της θερμοκρασίας των δεύτερων;
- τα άπαχα τρόφιμα αποθηκεύονται καλύτερα και για μεγαλύτερο διάστημα από τα λιπαρά; το αλάτι μειώνει τη δυνατή διάρκεια αποθήκευσης των τροφίμων;
- οι γρανίτες, εάν καταναλωθούν αμέσως μετά την έξοδό τους από την κατάψυξη, μπορούν να προκαλέσουν στο δέρμα εγκαύματα από πάγο;
- είναι σκόπιμο να γράφετε την ημερομηνία κατάψυξης σε κάθε συσκευασία ώστε να μπορείτε να συνάγετε το χρόνο αποθήκευσης;

Συμβουλές για την αποθήκευση κατεψυγμένων τροφίμων

Για να έχετε την καλύτερη δυνατή απόδοση της συσκευής αυτής:

- ελέγχετε ότι οι συνθήκες διατήρησης των κατεψυγμένων τροφίμων του εμπορίου ήταν κατάλληλες στο κατάστημα αγοράς τους,
- εξασφαλίστε την ταχύτερη δυνατή μεταφορά των κατεψυγμένων τροφίμων από το κατάστημα αγοράς τους στον καταψύκτη,
- μην ανοίγετε την πόρτα συχνά και μην την αφήνετε ανοιχτή για περισσότερο από ό,τι είναι απολύτως απαραίτητο,
- μετά το ξεπάγωμα, τα τρόφιμα αλλοιώνονται γρήγορα και δεν μπορούν να καταψυχθούν ξανά,
- μην υπερβαίνετε το χρόνο αποθήκευσης που υποδεικνύεται από τους παρασκευαστές των τροφίμων.

Φροντίδα και καθάρισμα

 **ΠΡΟΣΟΧΗ** Πριν από οποιαδήποτε εργασία συντήρησης αποσυνδέετε τη συσκευή από την πρίζα.

 Η συσκευή αυτή περιέχει υδρογονάνθρακες στην ψυκτική μονάδα της; Οι εργασίες συντήρησης και επαναφόρτισης θα πρέπει επομένως να πραγματοποιούνται μόνο από εξουσιοδοτημένους τεχνικούς.

Τακτικό καθάρισμα

Η συσκευή πρέπει να καθαρίζεται τακτικά:

- Καθαρίστε το εσωτερικό και τα εξαρτήματα με χλιαρό νερό και λίγο φυσικό σαπούνι.
- Ελέγχετε τακτικά τα λάστιχα της πόρτας και σκουπίστε τα για να εξασφαλίσετε ότι είναι καθαρά και δεν φέρουν ακαθαρσίες.
- Ξεπλύντε και στεγνώστε καλά.

ΣΗΜΑΝΤΙΚΟ Μην τραβάτε, μετακινείτε ή προκαλείτε ζημιά σε σωλήνες ή/και καλώδια που βρίσκονται στο εσωτερικό του θαλάμου. Ποτέ μη χρησιμοποιείτε απορρυπαντικά, σκόνες που χαράζουν, καθαριστικά με πολύ

άρωμα ή γυαλιστικό κεριά για να καθαρίσετε το εσωτερικό, διότι αυτά τα υλικά φθείρουν την επιφάνεια και αφήνουν έντονη οσμή.

Καθαρίστε το συμπυκνωτή (μαύρη γρίλια) και το συμπιεστή στο πίσω μέρος της συσκευής με μια βούρτσα. Η διαδικασία αυτή βελτιώνει την απόδοση της συσκευής και εξοικονομεί κατανάλωση ρεύματος.

ΣΗΜΑΝΤΙΚΟ Προσέχετε ώστε να μην προκληθεί ζημιά στο ψυκτικό σύστημα.

Πολλά ιδιοσκευάσματα καθαρισμού για την κουζίνα περιέχουν χημικά που μπορούν να προσβάλλουν/ καταστρέψουν τα πλαστικά που χρησιμοποιούνται σε αυτή τη συσκευή. Για το λόγο αυτό συστήνεται το εξωτερικό περιβλήμα της συσκευής να καθαρίζεται μόνο με χλιαρό νερό αφού προσθέσετε και λίγο υγρό για τα πιάτα.

Μετά τον καθαρισμό, συνδέστε ξανά τον εξοπλισμό στην κεντρική παροχή.

Απόψυξη του ψυγείου

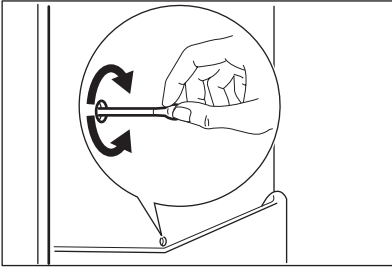

Ο πάγος διαλύεται αυτόματα από τον εξατμιστήρα του θαλάμου ψύξης κάθε φορά που σταματά ο συμπιεστής κατά τη διάρκεια της κανονικής χρήσης. Το νερό από την απόψυξη αποστραγγίζεται μέσω μιας οπής σε ένα ειδικό δοχείο στο πίσω μέρος της συσκευής, επάνω από το συμπιεστή, όπου και εξατμίζεται.

Είναι σημαντικό να καθαρίζεται τακτικά η οπή αποστράγγισης του νερού της απόψυξης στο μέσον του αγωγού του θαλάμου ψύξης, προκειμένου να αποτρέπεται η υπερχειλίση και το στάξιμο νερού στα τρόφιμα στο εσωτερικό του θαλάμου.

Απόψυξη του καταψύκτη

Κάποια ποσότητα πάγου θα δημιουργείται πάντα στα ράφια του καταψύκτη και γύρω από τον επάνω θάλαμο.

Ο καταψύκτης πρέπει να αποψύχεται όταν το στρώμα πάγου έχει πάχος περίπου 3-5 mm.

ΣΗΜΑΝΤΙΚΟ Περίπου 12 ώρες πριν από την απόψυξη, στρέψτε το ρυθμιστή θερμοκρασίας προς υψηλότερες ρυθμίσεις, για την επίτευξη επαρκούς ψύξης για τη διακοπή της λειτουργίας.

Για να αφαιρέσετε τον πάγο, ακολουθήστε τις παρακάτω οδηγίες:

1. Απενεργοποιήστε τη συσκευή.
2. Αφαιρέστε τα αποθηκευμένα τρόφιμα, τυλίξτε τα με πολλές εφημερίδες και τοποθετήστε τα σε δροσερό μέρος.

! **ΠΡΟΣΟΧΗ** Μην αγγίζετε τα κατεψυγμένα τρόφιμα με βρεγμένα χέρια. Τα χέρια σας μπορεί να παγώσουν πάνω στα τρόφιμα.

3. Αφήστε την πόρτα ανοιχτή.

i Για να επιταχύνετε τη διαδικασία απόψυξης, τοποθετήστε μια κατσαρόλα με ζεστό νερό στο θάλαμο κατάψυξης. Επιπλέον, απομακρύνετε τα κομμάτια πάγου που σπάνε και πέφτουν πριν από την ολοκλήρωση της απόψυξης.

4. Όταν ολοκληρωθεί η απόψυξη, σκουπίστε καλά το εσωτερικό.
5. Ενεργοποιήστε τη συσκευή.
6. Μετά από δύο ή τρεις ώρες, τοποθετήστε και πάλι στο θάλαμο τα τρόφιμα που είχατε βγάλει προηγουμένως.

ΣΗΜΑΝΤΙΚΟ Μη χρησιμοποιείτε ποτέ αιχμηρά μεταλλικά εργαλεία για την απόξεση του πάγου από την εσωτερική επένδυση, καθώς μπορεί να προκαλέσετε ζημιά.

Μη χρησιμοποιείτε μηχανικές συσκευές ή άλλα τεχνητά μέσα για την επιτάχυνση της διαδικασίας απόψυξης εκτός από αυτά που συνιστά ο κατασκευαστής.

Η άνοδος της θερμοκρασίας των συσκευασίων κατεψυγμένων τροφίμων κατά τη διάρκεια της απόψυξης μπορεί να μειώσει τη διάρκεια της ασφαλούς αποθήκευσής τους.

Περίοδοι εκτός λειτουργίας

Όταν η συσκευή δε χρησιμοποιείται για μεγάλα χρονικά διαστήματα, παίρνετε τις ακόλουθες προφυλάξεις:

- **αποσυνδέστε τη συσκευή από την ηλεκτρική τροφοδοσία**
- αφαιρέστε όλα τα τρόφιμα
- κάντε απόψυξη (εάν προβλέπεται) και καθαρίστε τη συσκευή και όλα τα εξαρτήματα
- αφήστε τις πόρτες ελαφρώς ανοικτές για να αποτρέψετε τις δυσάρεστες οσμές.

Εάν ο θάλαμος επρόκειτο να παραμείνει ενεργοποιημένος, ζητήστε από κάποιον να τον ελέγξει αν τακτά διαστήματα για να μην χαλά-

σουν τα τρόφιμα στο εσωτερικό στην περίπτωση διακοπής ρεύματος.

Τι να κάνετε αν...

! **ΠΡΟΕΙΔΟΠΟΙΗΣΗ** Πριν από την αντιμετώπιση προβλημάτων, αποσυνδέστε το φινς τροφοδοσίας από την πρίζα.
Η αντιμετώπιση των προβλημάτων που δεν αναφέρονται στο παρόν εγχειρίδιο θα πρέπει

να διεξάγεται μόνο από επαγγελματία ηλεκτρολόγο ή άλλο κατάλληλα καταρτισμένο άτομο.

ΣΗΜΑΝΤΙΚΟ Ακούγονται κάποιοι ήχοι κατά τη διάρκεια της κανονικής χρήσης (συμπίεστής, κυκλοφορία ψυκτικού).

Πρόβλημα	Πιθανή αιτία	Αντιμετώπιση
Η συσκευή δεν λειτουργεί. Ο λαμπτήρας δεν λειτουργεί.	Η συσκευή είναι απενεργοποιημένη.	Ενεργοποιήστε τη συσκευή.
	Δεν έχει συνδεθεί σωστά το φινς στην πρίζα.	Συνδέστε σωστά το φινς στην πρίζα.
	Η συσκευή δεν τροφοδοτείται με ρεύμα. Δεν υπάρχει τάση ρεύματος στην πρίζα.	Συνδέστε μια άλλη ηλεκτρική συσκευή στην πρίζα. Επικοινωνήστε με πιστοποιημένο ηλεκτρολόγο.
Ο λαμπτήρας δεν λειτουργεί.	Ο λαμπτήρας βρίσκεται σε κατάσταση αναμονής.	Κλείστε και ανοίξτε την πόρτα.
	Ο λαμπτήρας είναι ελαττωματικός.	Ανατρέξτε στην ενότητα «Αντικατάσταση του λαμπτήρα».
Ο συμπίεστής λειτουργεί συνεχώς.	Δεν έχει ρυθμιστεί σωστά η θερμοκρασία.	Επιλέξτε υψηλότερη θερμοκρασία.
	Δεν έχει κλείσει σωστά η πόρτα.	Ανατρέξτε στην ενότητα «Κλείσιμο της πόρτας».
	Ανοίγετε πολύ συχνά την πόρτα.	Μην αφήνετε την πόρτα ανοιχτή περισσότερο από ό,τι είναι απολύτως απαραίτητο.
	Η θερμοκρασία των προϊόντων είναι πολύ υψηλή.	Αφήστε τη θερμοκρασία των προϊόντων να μειωθεί στη θερμοκρασία δωματίου πριν από την αποθήκευση.
	Η θερμοκρασία δωματίου είναι πολύ υψηλή.	Μειώστε τη θερμοκρασία δωματίου.
Υπάρχει ροή νερού στην πίσω πλάκα του ψυγείου.	Κατά τη διάρκεια της αυτόματης διαδικασίας απόψυξης, ο πάγος αποψύχεται στην πίσω πλάκα.	Αυτό είναι φυσιολογικό.
Υπάρχει ροή νερού στο εσωτερικό του ψυγείου.	Η έξοδος νερού είναι φραγμένη.	Καθαρίστε την έξοδο νερού.

Πρόβλημα	Πιθανή αιτία	Αντιμετώπιση
	Υπάρχουν προϊόντα που εμποδίζουν τη ροή νερού προς το συλλέκτη νερού.	Βεβαιωθείτε ότι τα προϊόντα δεν έρχονται σε επαφή με την πίσω πλάκα.
Υπάρχει ροή νερού στο δάπεδο.	Η έξοδος του νερού απόψυξης δεν ρέει στο δίσκο εξάτμισης που βρίσκεται επάνω από το συμπιεστή.	Προσαρμόστε την έξοδο του νερού απόψυξης ώστε να ρέει μέσα στο δίσκο εξάτμισης.
Η θερμοκρασία στη συσκευή είναι πολύ χαμηλή/υψηλή.	Δεν έχει ρυθμιστεί σωστά ο ρυθμιστής θερμοκρασίας.	Ρυθμίστε υψηλότερη/χαμηλότερη θερμοκρασία.
Η θερμοκρασία στο ψυγείο είναι πολύ υψηλή.	Δεν υπάρχει κυκλοφορία κρύου αέρα στη συσκευή.	Βεβαιωθείτε ότι υπάρχει κυκλοφορία κρύου αέρα στη συσκευή.
Η θερμοκρασία στον καταψύκτη είναι πολύ υψηλή.	Τα προϊόντα είναι τοποθετημένα πολύ κοντά μεταξύ τους.	Αποθηκεύστε τα προϊόντα έτσι ώστε να υπάρχει κυκλοφορία κρύου αέρα.
Έχει σχηματιστεί πολύς πάγος.	Τα τρόφιμα δεν είναι σωστά τυλιγμένα.	Τυλίξτε τα τρόφιμα σωστά.
	Δεν έχει κλείσει σωστά η πόρτα.	Ανατρέξτε στην ενότητα «Κλείσιμο της πόρτας».
	Δεν έχει ρυθμιστεί σωστά ο ρυθμιστής θερμοκρασίας.	Επιλέξτε υψηλότερη θερμοκρασία.

Αντικατάσταση του λαμπτήρα

! **ΠΡΟΣΟΧΗ** Αποσυνδέστε το φως από την πρίζα.

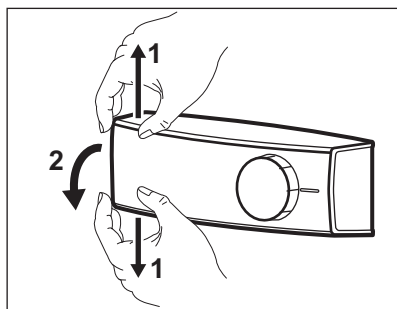

1. Ταυτόχρονα, πιέστε με τα δάχτυλά σας το διαφανές κάλυμμα προς τα πάνω και προς τα κάτω και απαγκιστρώστε το ακολουθώντας την κατεύθυνση που δείχνουν τα τόξα.
2. Αντικαταστήστε το λαμπτήρα με έναν ίδιας ισχύος και σχήματος, ειδικά σχεδιασμένο για οικιακές συσκευές. (η μέγιστη ισχύς αναγράφεται στο κάλυμμα του λαμπτήρα).
3. Επανατοποθετήστε το κάλυμμα του λαμπτήρα.
4. Συνδέστε το φως στην πρίζα.
5. Ανοίξτε την πόρτα. Βεβαιωθείτε ότι ο λαμπτήρας ανάβει.

Συμβουλές ψύξης

1. Καθαρίστε τα στεγανοποιητικά λάστιχα της πόρτας.
2. Εάν χρειαστεί, προσαρμόστε την πόρτα. Ανατρέξτε στην ενότητα «Εγκατάσταση».

3. Εάν χρειαστεί, αντικαταστήστε τα ελαττωματικά στεγανοποιητικά λάστιχα της πόρτας. Επικοινωνήστε με το κέντρο σέρβις.

Τεχνικά χαρακτηριστικά

Διαστάσεις εσοχής		
	Ύψος	1780 mm
	Πλάτος	560 mm
	Βάθος	550 mm
Χρόνος ανόδου		22 ώρες
Τάση		230-240 V
Συχνότητα		50 Hz

Τα τεχνικά στοιχεία αναγράφονται στην πινακίδα τεχνικών χαρακτηριστικών στην εσωτερική

αριστερή πλευρά της συσκευής, καθώς και στην επικέτα ενεργειακής κατανάλωσης.

Εγκατάσταση

! **ΠΡΟΣΟΧΗ** Πριν την εγκατάσταση της συσκευής διαβάστε προσεκτικά τις "Πληροφορίες ασφάλειας" για την ασφάλειά σας και τη σωστή λειτουργία της συσκευής.

Τοποθέτηση

Εγκαταστήστε τη συσκευή αυτή σε χώρο όπου η θερμοκρασία περιβάλλοντος αντιστοιχεί στην κλιματική κατηγορία που υποδεικνύεται στην πινακίδα χαρακτηριστικών της συσκευής:

Κλιματική κατηγορία	Θερμοκρασία περιβάλλοντος
SN	+10°C έως + 32°C
N	+16°C έως + 32°C
ST	+16°C έως + 38°C
T	+16°C έως + 43°C

Ηλεκτρική σύνδεση

Πριν από τη σύνδεση, επαληθεύστε ότι η τάση και η συχνότητα που αναγράφονται στην

πινακίδα τεχνικών χαρακτηριστικών αντιστοιχούν στα χαρακτηριστικά της παροχής σας. Η συσκευή πρέπει να γειώνεται. Το φως του καλωδίου τροφοδοσίας διαθέτει μια επαφή γι' αυτό το σκοπό. Εάν η πρίζα δεν είναι γειωμένη, συνδέστε τη συσκευή σε μια μεμονωμένη γείωση σύμφωνα με τους τρέχοντες κανονισμούς, αφού συμβουλευθείτε έναν επαγγελματία ηλεκτρολόγο.

Σε περίπτωση μη τήρησης των παραπάνω προφυλάξεων ασφαλείας, ο κατασκευαστής δε φέρει καμία ευθύνη.

Αυτή η συσκευή είναι σύμφωνη με τις ακόλουθες Οδηγίες της. ΕΟΚ.

Δυνατότητα αντιστροφής της πόρτας

Η πόρτα της συσκευής ανοίγει προς τα δεξιά. Εάν θέλετε η πόρτα να ανοίγει προς τα αριστερά, ακολουθήστε τα εξής βήματα πριν την εγκατάσταση της συσκευής:

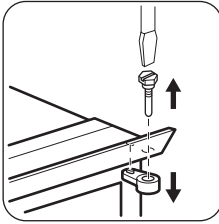

- Χαλαρώστε τον επάνω πείρο και αφαιρέστε τον αποστάτη.
- Αφαιρέστε τον επάνω πείρο και την επάνω πόρτα.

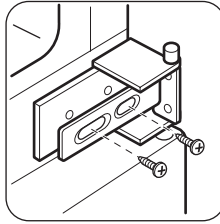

- Χαλαρώστε το μεσαίο μεντεσέ.

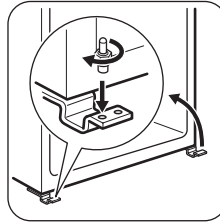

- Αφαιρέστε την κάτω πόρτα.
- Χαλαρώστε τον κάτω πείρο.

Στην αντίθετη πλευρά:

- Τοποθετήστε τον κάτω πείρο.
- Τοποθετήστε την κάτω πόρτα.
- Σφίξτε το μεσαίο μεντεσέ.
- Τοποθετήστε την επάνω πόρτα.
- Σφίξτε τον αποστάτη και τον επάνω πείρο.

Απαιτήσεις εξαερισμού

Πρέπει να υπάρχει επαρκής ροή αέρα πίσω από τη συσκευή.

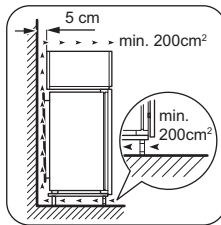

Εγκατάσταση της συσκευής



ΠΡΟΣΟΧΗ Βεβαιωθείτε ότι το καλώδιο τροφοδοσίας μπορεί να κινηθεί ελεύθερα.

Ακολουθήστε τα παρακάτω βήματα:

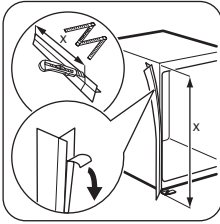

Εάν απαιτείται, κόψτε την αυτοκόλλητη στεγανοποιητική λωρίδα και στη συνέχεια εφαρμόστε την στη συσκευή, όπως φαίνεται στο σχήμα.

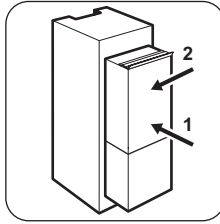

Τοποθετήστε τη συσκευή στη θέση της. Σπρώξτε τη συσκευή προς την κατεύθυνση που δείχνουν τα βέλη (1), μέχρι το κάλυμμα του άνω διάκενου να σταματήσει στο ντουλάπι της κουζίνας. Σπρώξτε τη συσκευή προς την κατεύθυνση που δείχνουν τα βέλη (2), πάνω στο ντουλάπι που βρίσκεται στην αντίθετη πλευρά του μεντεσέ.

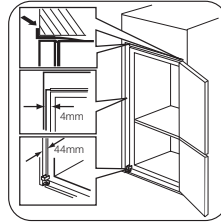

Προσαρμόστε κατάλληλα τη θέση της συσκευής στην εσοχή. Βεβαιωθείτε ότι η απόσταση ανάμεσα στη συσκευή και το μπροστινό άκρο του ντουλαπιού είναι 44 mm. Το κάλυμμα του κάτω μεντεσέ (παρέχεται στη σακούλα με τα εξαρτήματα) διασφαλίζει ότι η απόσταση ανάμεσα στη συσκευή και το έπιπλο της κουζίνας είναι σωστή. Βεβαιωθείτε ότι η απόσταση ανάμεσα στη συσκευή και το ντουλάπι είναι 4 mm. Ανοίξτε την πόρτα. Τοποθετήστε το κάλυμμα του κάτω μεντεσέ στη θέση του.

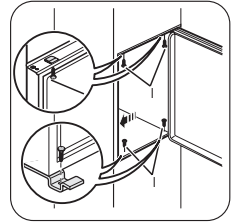

Προσαρτήστε τη συσκευή στη θέση της με τις 4 βίδες.

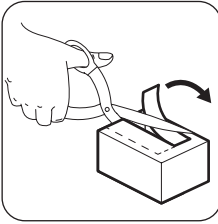

Αφαιρέστε το σωστό τμήμα από το κάλυμμα του μεντεσέ (E). Βεβαιωθείτε ότι έχετε αφαιρέσει το τμήμα DX στην περίπτωση του δεξιού μεντεσέ και το τμήμα SX στην περίπτωση του αριστερού.

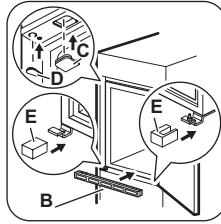

Προσαρτήστε τα καλύμματα (C, D) στις γλωπτίδες και τις οπές του μεντεσέ. Τοποθετήστε τη γρίλια εξαερισμού (B). Τοποθετήστε τα καλύμματα (E) στο μεντεσέ.

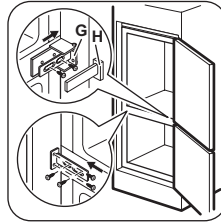

Συνδέστε τη συσκευή πλευρικά στο πλευρικό τοίχωμα του ντουλαπιού της κουζίνας:

1. Χαλαρώστε τις βίδες του τμήματος (G) και μετακινήστε το τμήμα (G) μέχρι το πλευρικό τοίχωμα του ντουλαπιού της κουζίνας.
2. Σφίξτε ξανά τις βίδες του τμήματος (G).
3. Συνδέστε το τμήμα (H) στο τμήμα (G).

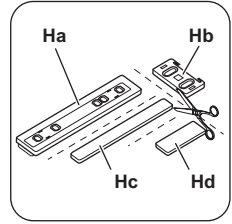

Αποσυνδέστε τα τμήματα (Ha), (Hb), (Hc) και (Hd).

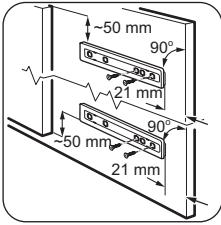

Τοποθετήστε το τμήμα (Ha) στην εσωτερική πλευρά του επίπλου κουζίνας.

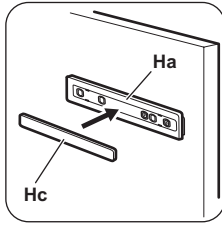

Σπρώξτε το τμήμα (Hc) στο τμήμα (Ha).

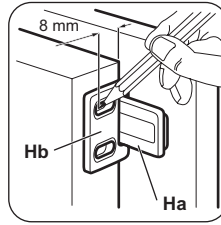

Ανοίξτε την πόρτα της συσκευής και τη διακοσμητική πόρτα σε γωνία 90°. Εισαγάγετε το μικρό τετράγωνο τμήμα (Hb) στον οδηγό (Ha). Βάλτε δίπλα-δίπλα την πόρτα της συσκευής και τη διακοσμητική πόρτα και σημαδέψτε τις οπές.

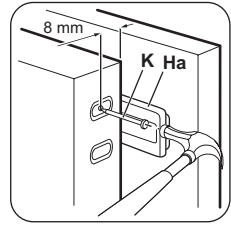

Αφαιρέστε τα στηρίγματα και τοποθετήστε ένα σημάδι στο σημείο όπου πρέπει να τοποθετηθεί το καρφί (K), σε απόσταση 8 mm από το εξωτερικό άκρο της πόρτας.

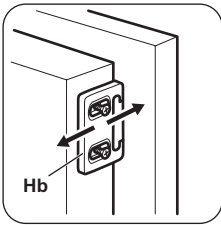

Τοποθετήστε ξανά το μικρό τετράγωνο τμήμα στον οδηγό και στερεώστε το με τις βίδες που παρέχονται. Ευθυγραμμίστε τη διακοσμητική πόρτα με την πόρτα της συσκευής προσαρμόζοντας το τμήμα (Hb).

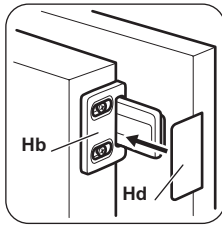

Σπρώξτε το τμήμα (Hd) στο τμήμα (Hb).

Κάντε έναν τελικό έλεγχο για να βεβαιωθείτε ότι:

- Όλες οι βίδες είναι σφιγμένες.
- Η μαγνητική στεγανοποιητική λωρίδα εφαρμόζει καλά στο ντουλάπι.

ΣΗΜΑΝΤΙΚΟ Αν η θερμοκρασία περιβάλλοντος είναι χαμηλή (για παράδειγμα, το χειμώνα), το μέγεθος του λάστιχου μειώνεται. Το μέγεθος του λάστιχου αυξάνεται όταν αυξάνεται και η θερμοκρασία περιβάλλοντος.

Περιβαλλοντικά θέματα

Ανακυκλώστε τα υλικά που φέρουν το σύμβολο ♻️. Τοποθετήστε τα υλικά συσκευασίας σε κατάλληλα δοχεία για ανακύκλωση.
Συμβάλλετε στην προστασία του περιβάλλοντος και της ανθρώπινης υγείας

ανακυκλώνοντας τις άχρηστες ηλεκτρικές και ηλεκτρονικές συσκευές. Μην απορρίπτετε με τα οικιακά απορρίμματα συσκευές που φέρουν το σύμβολο ⚡. Επιστρέψτε το προϊόν στην τοπική σας μονάδα ανακύκλωσης ή επικοινωνήστε με τη δημοτική αρχή.

Tartalomjegyzék

Biztonsági előírások	46	Ápolás és tisztítás	51
Működés	48	Mit tegyek, ha...	53
Első használat	49	Üzembe helyezés	55
Napi használat	49	Környezetvédelmi tudnivalók	59
Hasznos javaslatok és tanácsok	50		

A változtatások jogát fenntartjuk.



Biztonsági előírások

Saját biztonsága és a helyes használat biztosítása érdekében a készülék üzembe helyezése és első használata előtt olvassa át figyelmesen ezt a használati útmutatót, beleértve a tippeket és figyelmeztetéseket is. A szűkségtelen hibák és balesetek elkerülése érdekében fontos annak biztosítása, hogy mindenki, aki a készüléket használja, jól ismerje annak működését és biztonságos használatát. Őrizze meg ezt a használati útmutatót, és ha a készüléket elajándékozza vagy eladja, az útmutatót is mellékelje hozzá, hogy annak teljes élettartamán keresztül mindenki, aki használja, megfelelő információkkal rendelkezzen annak használatát és biztonságát illetően. Az emberi élet és a vagyontárgyak biztonsága érdekében tartsa be a jelen használati útmutatóban szereplő óvintézkedéseket, mivel a gyártót nem felelős az ezek elmulasztása miatt bekövetkező károkért.

Gyermekek és fogyatékkal élő személyek biztonsága

- A készülék kialakítása nem olyan, hogy azt csökkent fizikai, értelmi vagy mentális képességű, illetve megfelelő tapasztalatok és ismeretek híján lévő személyek (beleértve a gyermekeket is) használhassák, hacsak a biztonságukért felelős személy nem biztosít számukra felügyeletet és útmutatást a készülék használatára vonatkozóan. Gondoskodni kell a gyermekek felügyeletéről annak biztosítása érdekében, hogy ne játszanak a készülékkel.
- Minden csomagolóanyagot tartson a gyermekektől távol. Fulladásveszélyesek.
- A készülék kicselezésekor húzza ki a dugaszt a hálózati aljzatból, vágja el a hálózati

ti tápkábelt (olyan közel a készülékhez, amennyire csak lehet), és távolítsa el az ajtót annak megelőzése érdekében, hogy a játszó gyermekek áramütést szenvedjenek, vagy magukat a készülékbe zárják.

- Ha ez a mágneszáras ajtóval ellátott készülék egy rugózáras (kilincses) ajtóval vagy fedéllel ellátott régi készülék helyére kerül, akkor ne felejtse el a régi készülék kidobása előtt használatra alkalmatlanná tenni a rugós zárat. Ennek az a célja, hogy gyerekek ne tudjanak bennrekedni a készülékben.

Általános biztonsági tudnivalók



Vigyázat

A készülékházon vagy a beépített szerkezeten lévő szellőzőnyílásokat tartsa akadálymentesen

- A készülék rendeltetése háztartási élelmi-szerek és/vagy italok tárolása, és hasonló felhasználási területen való alkalmazása, mint például:
 - üzletek, irodák és egyéb munkahelyeken kialakított személyzeti konyhák;
 - tanyaházak, hotelek, motelek és egyéb lakás céljára szolgáló ingatlanok esetén az ügyfelek számára;
 - szállások reggelivel;
 - étkeztetés és hasonló, nem kereskedelmi jellegű alkalmazások.
- Ne használjon mechanikus szerkezetet vagy mesterséges eszközöket a leolvasztási folyamat elősegítésére.
- Ne működtessen más elektromos készüléket (például fagyaltkészítő gépet) hűtőbe-

rendezések belsejében, hacsak ezt a gyártó kifejezetten jóvá nem hagyja.

- Ügyeljen arra, hogy ne sérüljön meg a hűtőkör.
- Izobután (R600a) hűtőanyagot tartalmaz a készülék hűtőköre, ez a környezetre csekély hatást gyakorló, természetes gáz, amely ugyanakkor gyúlékony. A készülék szállítása és üzembe helyezése során bizonyosodjon meg arról, hogy a hűtőkör semmilyen összetevője nem sérült meg.
Ha a hűtőkör megsérült:
 - kerülje nyílt láng és tűzgyújtó eszközök használatát
 - alaposan szellőztesse ki azt a helyiséget, ahol a készülék található
- Veszélyes a termék műszaki jellemzőit megváltoztatni vagy a terméket bármilyen módon átalakítani. A hálózati tápkábel bármilyen sérülése rövidzárlatot, tüzet vagy áramütést okozhat.

 **Vigyázat** A veszélyhelyzetek megelőzése érdekében mindenféle elektromos részegység (hálózati tápkábel, dugasz, kompresszor) cseréjét hivatalos szervizképviselőnek vagy szakképzett szervizmunkatársnak kell elvégeznie.

1. A hálózati tápkábelt nem szabad meghosszabbítani.
 2. Ügyeljen arra, hogy a hálózati dugaszt ne nyomja össze vagy károsítsa a készülék hátlapja. Az összenyomott vagy sérült hálózati dugasz túlmelegedhet és tüzet okozhat.
 3. Gondoskodjon arról, hogy a készülék hálózati dugasa hozzáférhető legyen.
 4. Ne húzza a hálózati kábelt.
 5. Ha a hálózati aljzat ki van lazulva, ne csatlakoztassa a hálózati dugaszt. Áramütés vagy tűz veszélye.
 6. Nem szabad működtetni a készüléket, ha a belső világítás lámpaburája nincs a helyén (ha van a készüléken).
- Ez a készülék nehéz. Mozgatásakor körültekintéssel járjon el.

- Ne szedjen ki semmit a fagyasztóból, és ne is érjen hozzá ilyenekhez, ha a keze nedves vagy vizes, mivel ez a bőrsérüléseket, illetve fagyás miatti égési sérüléseket eredményezhet.
- Ne tegye ki hosszú időn keresztül közvetlen napsütésnek a készüléket.
- Az ebben a készülékben működő izzólámpák (ha vannak ilyenek a készülékben) kizárólag háztartási eszközökhöz kifejlesztett, különleges fényforrások. Nem alkalmazhatók helyiségek megvilágítására.

Napi használat

- Ne tegyen meleg edényt a készülék műanyag részeire.
- Ne tároljon gyúlékony gázt vagy folyadékot a készülékben, mert azok felrobbanhatnak.
- Ne tegyen élelmiszereket közvetlenül a hátsó falon lévő levegőkimenet elé. (Ha a készülék Frost Free rendszerű)
- A fagyasztott élelmiszert kiolvasztás után többé nem szabad újra lefagyasztani.
- Az előrecsomagolt fagyasztott élelmiszereket az élelmiszergyártó utasításaival összhangban tárolja.
- A készülék gyártójának tárolásra vonatkozó ajánlásait szigorúan be kell tartani. Olvassa el az idevonatkozó utasításokat.
- Ne tegyen szénsavas italokat a fagyasztóba, mert nyomás keletkezik a palackban, ami miatt felrobbanhat és kárt okozhat a készülékben.
- A jégnyalóka fagyásból eredő égéseket okozhat, ha rögtön a készülékből kivéve enni kezdik.

Ápolás és tisztítás

- A karbantartás előtt kapcsolja ki a készüléket, és a húzza ki a vezetékét a fali aljzattól.
- Ne tisztítsa a készüléket fémtárgyakkal.
- Ne használjon éles tárgyakat a dörnek a készülékről történő eltávolításához. Használjon műanyag kaparókést.
- Rendszeresen vizsgálja meg a hűtőszekrényben a leolvadt víz számára kialakított

vízvezetőt. Szükség esetén tisztítsa meg a vízvezetőt. Ha a vízvezető el van záródva, a víz összegyűlik a készülék aljában.

Üzembe helyezés

Fontos Az elektromos hálózatra való csatlakoztatást illetően kövesse a megfelelő fejezetek útmutatását.

- Csomagolja ki a készüléket, és ellenőrizze, vannak-e sérülések rajta. Ne csatlakoztassa a készüléket, ha sérült. Az esetleges sérüléseket azonnal jelentse ott, ahol a készüléket vásárolta. Ilyen esetben őrizze meg a csomagolást.
- Ajánlatos legalább négy órát várni a készülék bekötésével és hagyni, hogy az olaj viszafolyjon a kompresszorba.
- Megfelelő levegőáramlást kell biztosítani a készülék körül, ennek hiánya túlmelegedéshez vezet. Az elégséges szellőzés elérése érdekében kövesse a vonatkozó üzembe helyezési utasításokat.
- Amikor csak lehetséges, a készülék hátlapja felé nézzen, hogy el lehessen kerülni a forró alkatrészek (kompresszor, kondenzátor) megérintését vagy megfogását az esetleges égési sérülések megelőzése érdekében.
- A készüléket nem szabad radiátorok vagy tűzhelyek közelében elhelyezni.

Működés

Bekapcsolás

Illesze a csatlakozódugót a hálózati aljzatba. Forgassa a hőmérséklet-szabályozót az óramutató járásával megegyező irányban egy közepes beállításra.

Kikapcsolás

A készülék kikapcsolásához forgassa a hőmérséklet-szabályozót "O" állásba.

Hőmérséklet-szabályozás

A hőmérséklet szabályozása automatikusan történik.

A készülék üzemeltetéséhez a következők szerint járjon el:

- Ügyeljen arra, hogy a hálózati dugasz hozzáférhető legyen a készülék telepítése után.
- Csak ivóvízhálózatra csatlakoztatható (Ha fel van szerelve vízcsatlakozóval).

Szerviz

- A készülék szervizeléséhez szükséges minden villanszerelési munkát szakképzett villanszerelőnek vagy kompetens személynek kell elvégeznie.
- A készüléket kizárólag arra felhatalmazott szervizközpont javíthatja, és csak eredeti pótalkatrészek használhatók.

Környezetvédelem



Ez a készülék sem a hűtőfolyadék-kerिंगető rendszerben, sem a szigetelő anyagokban nem tartalmaz az ózonréteget károsító gázokat. A készüléket nem szabad a lakossági hulladékkal és szeméttel együtt kidobni. A szigetelőhab gyúlékony gázokat tartalmaz: a készüléket a helyi hatóságoktól beszerezhető vonatkozó rendelkezésekkel összhangban kell hulladékba helyezni. Vigyázzon, ne sérüljön meg a hűtőegység, különösen hátul a hőcserélő környéke. A készüléken használt és ♻️ szimbólummal megjelölt anyagok újrahasznosíthatóak.

- Forgassa a hőmérséklet-szabályozót az alacsonyabb beállítások felé, hogy minimális hűtést érjen el.
- Forgassa a hőmérséklet-szabályozót a magasabb beállítások felé, hogy maximális hűtést érjen el.



Általában egy közepes beállítás a leginkább megfelelő.

A pontos beállítás kiválasztásakor azonban szem előtt kell tartani, hogy a készülék belsejében uralkodó hőmérséklet az alábbi tényezőktől függ:

- szobahőmérséklet

- az ajtónyitások gyakorisága
- a tárolt élelmiszer mennyisége
- a készülék helye.

Fontos Ha a környezeti hőmérséklet magas, vagy a készülék a maximális határig meg van terhelve, a hűtőszekrényt pedig a

legalacsonyabb értékre állították be, előfordulhat, hogy folyamatosan hűt, s emiatt dér képződik a belső falán. Ebben az esetben a tárcsát a legmagasabb hőmérsékleti értékre kell állítani az automatikus jégmentesítés elindításához, ezzel pedig csökkentett energiafogyasztást lehet elérni.

Első használat

A készülék belsejének tisztítása

A készülék legelső használata előtt mossa ki a készülék belsejét semleges szappanos langyos vízzel, hogy eltávolítsa a tökéletesen új termékek tipikus szagát, majd alaposan szárítsa ki.

Napi használat

Friss élelmiszerek lefagyasztása

A fagyasztórekesz alkalmas friss élelmiszerek lefagyasztására, valamint fagyasztott és mélyhűtött élelmiszerek hosszú távú tárolására.

Friss élelmiszerek lefagyasztásához nem szükséges megváltoztatnia a közepes beállítást.

Azonban gyorsabb fagyasztási művelet érdekében forgassa a hőmérséklet-szabályozót a magasabb beállítások felé, hogy maximális hűtést érjen el.

Fontos Ilyen feltételek mellett a hűtőrekesz hőmérséklete 0°C alá eshet. Ha ez történik, állítsa a hőmérséklet-szabályozót melegebb beállításra.

Fagyasztott élelmiszerek tárolása

Az első indításkor, illetve hosszabb használaton kívüli idő után, mielőtt az élelmiszereket a rekeszbe pakolná, üzemeltesse legalább 2 óráig a készüléket a magasabb beállításokon. ha nagy mennyiségű élelmiszert kíván tárolni, a legjobb teljesítmény elérése érdekében vegye ki az összes fiókot és kosarat a készülékből, és az élelmiszert helyezze a hűtőpolcokra.

 **Vigyázat** Ügyeljen arra, hogy az élelmiszer ne lépjen túl a felső szekció

Fontos Ne használjon mosószereket vagy súrolóporokat, mert ezek megsérthetik a felületét.

oldal falán feltüntetett terhelési határértéket (ahol van ilyen) 

Fontos Véletlenszerűen, például áramkimaradás miatt bekövetkező leolvadás esetén, amikor az áramszünet hosszabb ideig tart, mint az az érték, amely a műszaki jellemzők között a "felolvadási idő" alatt fel van tüntetve, a felolvadt élelmiszert gyorsan el kell fogyasztani, vagy azonnal meg kell főzni, majd pedig a (kihűlés után) újra lefagyasztani.

Kiolvasztás

A mélyfagyasztott vagy fagyasztott élelmiszerek használat előtt a hűtőrekeszben vagy szobahőmérsékleten kiolvaszthatók, attól függően, hogy mennyi idő áll rendelkezésre ehhez a művelethez.

A kisebb darabok még akár fagyasztott állapotban, közvetlenül a fagyasztóból kivéve is megfőzhetőek: ebben az esetben a főzés ideje meghosszabbodik.

Jégkockakészítés

A készülékben egy vagy több jégkockatartó található jégkockák készítéséhez. Töltse fel a tartókat vízzel, majd tegye be őket a fagyasztórekeszbe.

Fontos Amikor a jégkocktartókat ki akarja venni a fagyasztóból, ne próbáljon fémeszközzel segíteni.

Mozgatható polcok

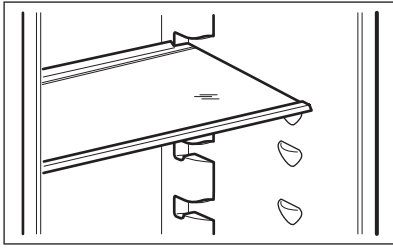

A hűtőszekrény falai több sor polctartóval vannak ellátva, hogy a polcokat tetszés szerinti helyre lehessen tenni.

Az ajtó polcainak elhelyezése

Ha különböző méretű élelmiszercsomagok tárolásának szeretne helyet biztosítani, az ajtópolcokat különböző magasságokba állíthatja.

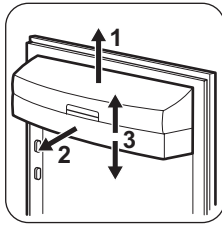

Fokozatosan húzza a polcot a nyilakkal jelölt irányba, amíg ki nem szabadul, majd szükség szerint tegye új helyre.

Hasznos javaslatok és tanácsok

Energiatakarékosági ötletek

- Ne nyitogassa gyakran az ajtót, illetve ne hagyja a feltétlenül szükségesnél tovább nyitva.
- Ha a környezeti hőmérséklet magas, a hőmérséklet-szabályozó magas beállításon van, és a készülék teljesen meg van töltve, be, előfordulhat, hogy a kompresszor folyamatosan üzemel, ami miatt jég vagy dér képződik a párologtatón. Ha ez bekövetkezik, forgassa a hőmérséklet-szabályozót alacsonyabb beállításokra, hogy lehetővé

tegye az automatikus leolvasztást, és így takarékoskodjon az áramfogyasztással.

Ötletek friss élelmiszerek hűtéséhez

A legjobb teljesítmény elérése érdekében:

- ne tároljon meleg ételt vagy párologó folyadékot a hűtőszekrényben
- takarja le vagy csomagolja be az élelmiszereket, különösen ha valamelyiknek erős az aromája
- úgy helyezze be az ételeket, hogy a levegő szabadon körbe tudja járni őket.

Ötletek a hűtőszekrény használatához

Hasznos tanácsok:

Hús (minden fajtája): csomagolja nejlonzacskóba és helyezze a zöldséges fiók feletti üveglapra.

Biztonsági okokból ne tárolja egy vagy két napnál hosszabb ideig ily módon a húst.

Készételek, hidegtálak stb.: ezeket le kell takarni, majd bármelyik polcon elhelyezhetők.

Gyümölcsök és zöldségek: alaposan meg kell őket tisztítani és számukra külön biztosított fiók(ok)ban elhelyezni.

Vaj és sajt: speciális légmentes tartóedényekbe kell helyezni, vagy alufóliába vagy nejlonzacskókba csomagolni őket, és a lehető legtöbb levegőt kiszorítani körülöttük.

Tejesüvegek: legyen kupakjuk, és tárolja őket az ajtó palacktartó rekeszében.

Ha a banán, krumpli, hagyma vagy fokhagyma nincs becsomagolva, tilos őket a hűtőszekrényben tartani.

Ötletek fagyasztáshoz

Ha a legjobban szeretné hasznosítani a fagyasztási eljárást, tartson be néhány fontos ajánlást:

- az adatlapon megtekintheti azt a maximális élelmiszer-mennyiséget, amely 24 órán belül lefagyasztható;
- a fagyasztási folyamat 24 órát vesz igénybe. Ez alatt az időszak alatt nem szabad további fagyasztásra váró élelmiszert betenni;
- csak első osztályú, friss és alaposan megtisztított élelmiszereket fagyasszon le;
- készítsen kisebb adag ételeket, hogy gyorsan és teljesen megfagyjanak, és hogy a későbbiekben csak a kívánt mennyiséget kelljen felolvasztani;

- csomagolja az ételt alufóliába vagy folpackba, és ellenőrizze, hogy sikerült-e a csomagolással kizárni a levegőt;
- ne hagyja, hogy a friss, még meg nem fagyott élelmiszerek hozzáérjenek a már lefagyasztott adagokhoz, mert különben az utóbbiaknak megemelkedik a hőmérséklete;
- a zsírszegény ételeket könnyebben és hosszabb ideig lehet tárolni, mint a zsírosakat; a só csökkenti az élelmiszerek élettartamát;
- ha a vízből képződött jeget a fagyasztórekeszből történő kivétel után rögtön fogyasztani kezdik, fagyásból eredő égési sérüléseket okozhat a bőrön;
- ajánlatos minden egyes csomagon feltüntetni a lefagyasztás dátumát, hogy nyomon lehessen követni a tárolási időket.

Ötletek fagyasztott élelmiszerek tárolásához

Annak érdekében, hogy a legjobb teljesítményt érje el a készüléknél:

- ellenőrizze, hogy a kereskedelmileg lefagyasztott élelmiszereket megfelelően tárolta-e az eladó;
- gondoskodjon róla, hogy a fagyasztott élelmiszerek a lehető legrövidebb időn belül elkerüljenek az élelmiszerüzletből a fagyasztóba;
- ne nyitogassa gyakran az ajtót, illetve ne hagyja a feltétlenül szükségesnél tovább nyitva;
- a kiolvasztott élelmiszerek nagyon gyorsan romlanak, és nem fagyaszthatók vissza;
- ne lépje túl az élelmiszergyártó által feltüntetett tárolási időtartamot.

Ápolás és tisztítás

 **Figyelem** Bármilyen karbantartási művelet előtt áramtalanítsa a készüléket a hálózati csatlakozódugó kihúzásával.

 Ennél a készüléknél szénhidrogén van a hűtőegységben; ezért csak megbízott

szerező végezhet rajta karbantartást, és töltheti fel újra.

Időszakos tisztítás

A készüléket rendszeresen tisztítani kell:

- a készülék belsejét és a tartozékokat langyos vízzel és egy kevés semleges mosogatószerrel tisztítsa meg.
- rendszeresen ellenőrizze az ajtótmítéseket, és törölje tisztára, hogy biztosítsa azok tisztaságát és szennyeződésmentességét.
- gondosan öblítse le és szárítsa meg.

Fontos Ne húzza meg, ne mozgassa és ne sértse meg a készülékházban lévő csöveket és/vagy kábeleket.

Soha ne használjon mosószeret, súrolóporokat, erőteljesen illatosított tisztítószereket vagy viaszos polírozószereket a beltér tisztításához, mivel ezek károsítják a felületet, és erőteljes illatot hagynak maguk után.

A hűtőszekrény leolvasztása

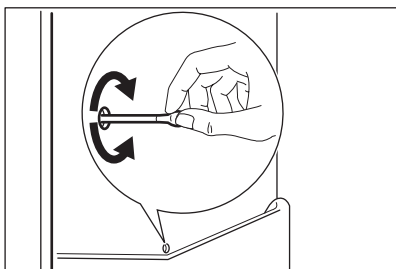

A fagyasztó leolvasztása

Bizonyos mennyiségű dér mindig képződik a fagyasztó polcain és a felső rekesz körül. Olvassza le a fagyasztót, amikor a dérréteg vastagsága meghaladja a 3-5 mm-t.

Fontos A leolvasztás előtt kb. 12 órával állítsa a hőmérséklet-szabályozót magasabb beállításra annak érdekében, hogy elegendő hűtési tartalék halmozódjon fel a működés megszakítására.

A dér eltávolításához kövesse az alábbi utasításokat:

1. Kapcsolja ki a készüléket.

Tisztítsa meg a kondenzátort (fekete rács), majd a készülék hátulján lévő kompresszort egy kefével. Ezzel a művelettel javíthatja a készülék teljesítményét, és csökkentheti az áramfogyasztást.

Fontos Ügyeljen arra, hogy ne sérüljön meg a hűtőrendszer.

Számos konyhai felület tisztító olyan vegyszereket tartalmaz, amelyek megtámadhatják/károsíthatják a készülékben használt műanyagokat. Ebből az okból javasoljuk, hogy a készülék külső felületét kizárólag meleg vízzel tisztítsa, amelyhez egy kevés mosogatószer adott.

A tisztítás után csatlakoztassa a készüléket a táphálózathoz.

Rendeltetésszerű használat során a dér minden alkalommal automatikusan leolvad a hűtőrekesz elpárologtatójáról, amint a kompresszor leáll. A jégmentesítéssel keletkezett víz a készülék hátulján a kompresszor felett egy vályún keresztül belefolyik egy különleges tályba, és ott elpárolog.

Fontos, hogy a hűtőszekrény-csatorna közepén látható lefolyónyílást, amely a jégmentesítésből származó vizet befogadja, rendszeresen megtisztítsa, nehogy a víz túlfolyjon és rácsöpögjön a készülékben lévő élelmiszerekre.

2. Szedjen ki minden élelmiszert a készülékből, csomagolja be azokat több réteg újságpapírba, és tegye hideg helyre.

⚠ Figyelem A fagyasztott árukhoz ne nyúljon nedves kézzel. A keze hozzáfagyhat az élelmiszerekhez.

3. Hagyja nyitva az ajtót.

i A leolvasztási folyamat felgyorsítása érdekében helyezzen egy fazék langyos vizet a fagyasztórekeszbe. Ezenkívül, távolítsa el azokat a jégdarabokat, amelyek leolvasztás közben letörnek.

4. A leolvasztás befejezése után alaposan törölje szárazra a készülék belsejét.
5. Kapcsolja be a készüléket.
6. 2 vagy 3 óra elteltével pakolja vissza a korábban kiszedett élelmiszereket a rekeszbe.

Fontos Soha ne próbálja meg éles fémeszközök segítségével lekaparni a jeget a belső felületről, mert megsértheti azt. A leolvasztás felgyorsítására kizárólag a gyártó által ajánlott eszközöket vagy anyagokat használjon. Ha a leolvasztás közben a fagyasztott élelmiszercsomagok hőmérséklete megemelkedik, biztonságos tárolási idejük lerövidülhet.

Mit tegyek, ha...

 **Vigyázat** A hibaelhárítás megkezdése előtt húzza ki a hálózati dugaszt a fali aljzatból. Csak szakképzett villanyszerelő vagy kompetens személy végezhet el bármilyen

A készülék üzemen kívül helyezése

Amikor a készüléket hosszabb időn keresztül nem használják, tegye meg az alábbi óvintézkedéseket:

- **válassza le a készüléket a táphálózatról;**
- vegye ki az összes élelmiszert;
- olvassa le (évente javasolt) és tisztítsa meg a készüléket és az összes tartozékot
- hagyja résnyire nyitva az ajtót/ajtókat, hogy ne képződjenek kellemetlen szagok.

Ha a fagyasztót bekapcsolva hagyja, kérjen meg valakit, hogy alkalmanként ellenőrizze, nehogy egy áramkimaradás esetén a benne lévő élelmiszer tönkremenjen.

olyan hibaelhárítást, amely nem szerepel a jelen kézikönyvben.

Fontos Normál használat közben a bizonyos hangok hallhatók (kompresszor, hűtőfolyadék áramlása).

Probléma	Lehetséges ok	Megoldás
A készülék nem működik. A lámpa nem működik.	A készülék ki van kapcsolva.	Kapcsolja be a készüléket.
	A hálózati dugasz nincs helyesen csatlakoztatva a hálózati aljzatba.	Csatlakoztassa a hálózati dugaszt helyesen a hálózati aljzatba.
	A készülék nem kap áramot. Nincs feszültség a hálózati aljzatban.	Csatlakoztasson egy másik elektromos készüléket a hálózati aljzatba. Forduljon szakképzett villanyszerelőhöz.
A lámpa nem működik.	A lámpa készenléti üzemmódban van.	Csukja be, majd nyissa ki az ajtót.
	A lámpa hibás.	Olvassa el az "Izzócsere" c. részt.
A kompresszor folyamatosan működik.	A hőmérséklet nincs helyesen beállítva.	Állítson be magasabb hőmérsékletet.
	Az ajtó nincs jól becsukva.	Olvassa el "Az ajtó becsukása" c. részt.
	Túl gyakori az ajtó nyitogatása.	Ne hagyja nyitva az ajtót a szükségesnél hosszabb ideig.
	A termék hőmérséklete túl magas.	Tárolás előtt várjon, amíg a termék szobahőmérsékletre lehül.

Probléma	Lehetséges ok	Megoldás
	A szobahőmérséklet túl magas.	Csökkentse a szoba hőmérsékletét.
Víz folyik a hűtőszekrény hátoldalán.	Az automatikus leolvasztás során a dér megolvad a hátlapon.	Ez normális jelenség.
Víz folyik be a hűtőszekrénybe.	A vízkifolyó eltömődött.	Tisztítsa meg a kifolyónyílást.
	Az élelmiszerek megakadályozzák, hogy a víz a vízgyűjtőbe folyjon.	Ügyeljen rá, hogy a termékek ne érjenek a hátsó falhoz.
Víz folyik a padlóra.	Az olvadékvíz kifolyó nem a kompresszor fölötti párologtató tálcába ömlik.	Illessze az olvadékvíz kifolyót a párologtató tálcához.
A készülékben a hőmérséklet túl alacsony/magas.	A hőmérséklet-szabályozó nincs helyesen beállítva.	Állítson be magasabb/alacsonyabb hőmérsékletet.
A hűtőszekrényben a hőmérséklet túl magas.	Nem kering a hideg levegő a készülékben.	Gondoskodjon arról, hogy keringeni tudjon a hideg levegő a készülékben.
A fagyasztóban a hőmérséklet túl magas.	A termékek túl közel vannak egymáshoz.	Tárolja a termékeket úgy, hogy ne akadályozzák a hideglevegő-keringést.
Túl sok a dér.	Az élelmiszer nincs megfelelően becsomagolva.	Csomagolja be megfelelően az élelmiszereket.
	Az ajtó nincs jól becsukva.	Olvassa el „Az ajtó becsukása” című részt.
	A hőmérséklet-szabályozó nincs helyesen beállítva.	Állítson be magasabb hőmérsékletet.

A lámpa izzójának cseréje

Figyelem Húzza ki a dugaszt a hálózati aljzatból.

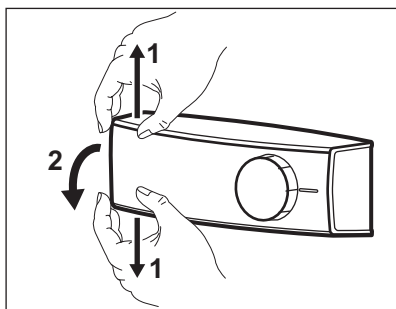

1. Ujjaival húzza felfelé és lefelé egyszerre az átlátszó fedelet, majd a nyílak irányában mozgatva szabadítsa fel azt.
2. Olyan égőt használjon a cseréhez, melynek teljesítményjellemzői és alakja azonos az eredetivel, és kifejezetten háztartási eszközkhöz gyártották. (a maximális teljesítmény a lámpabúrán látható).
3. Szerelje vissza a lámpaburkolatot.
4. Csatlakoztassa a hálózati vezetékét a hálózati aljzatba.
5. Nyissa ki az ajtót. Győződjön meg arról, hogy a világítás működik-e.

Az ajtó záródása

1. Tisztítsa meg az ajtó tömítéseket.
2. Szükség esetén állítsa be az ajtót. Olvassa el az „Üzembe helyezés” c. szakaszt.

3. Szükség esetén cserélje ki a hibás ajtó tömítéseket. Forduljon a márkaszervizhez.

Az 1/1998. (I. 12.) IKIM sz. miniszteri rendeletnek megfelelően

Gyártó védjegye	Electrolux	
A készülék kategóriája	Hűtőszekrény - fagyasztószekrény	
Magasság a fülke szélessége a fülke	mm	1780
Mélység a fülke	mm	560
Hűtőtér nettó térfogata	liter	202
Fagyasztótér nettó térfogata	liter	75
Energiaosztály (A++ és G között, ahol az A+ a leghatékonyabb, a G a legkevésbé hatékony)		A+
Energiafogyasztás (a használatról és az elhelyezéstől függően)	kWh/év	297
Fagyasztótér csillagszám jele		
Áramkimaradási biztonságra	óra	22
Fagyasztási teljesítmény	kg/24 óra	
Klímaosztály		SN-N-ST-T
Feszültség	Volt	230-240
Zajtelszám	dB/A	36
Beépíthető		Igen

A műszaki adatok megtalálhatók a készülék belsejében bal oldalon lévő adattáblán és az energiatakarékosági címkén.

Üzembe helyezés

! **Figyelem** A készülék üzembe helyezése előtt figyelmesen olvassa el a „Biztonsági információk” című szakaszt saját biztonsága és a készülék helyes üzemeltetése érdekében.

Elhelyezés

Olyan helyen helyezze üzembe a készüléket, amelynek környezeti hőmérséklete megfelel annak a klímabesorolásnak, amely a készülék adattábláján fel van tüntetve:

Klímabesorolás	Környezeti hőmérséklet
SN	+10°C és +32°C között
N	+16°C és +32°C között
ST	+16°C és +38°C között
T	+16°C és +43°C között

Elektromos csatlakoztatás

Az elektromos csatlakoztatás előtt győződjön meg arról, hogy az adattáblán feltüntetett fe-

szültség és frekvencia megegyezik-e a háztartási hálózati áram értékeivel.

A készüléket kötelező földelni. A elektromos hálózatba illő vezeték dugója ilyen érintkezés-sel van ellátva. Ha a háztartási hálózati csatlakozóaljzat nincs leföldelve, csatlakoztassa a készüléket az érvényben lévő jogszabályok szerint külön földpólushoz, miután konzultált egy képesített villanyszerelővel.

A gyártó minden felelősséget elhárít magától, ha a fenti biztonsági óvintézkedéseket nem tartják be.

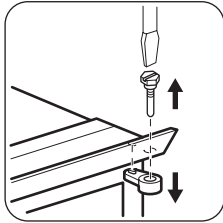

- Lazítsa meg a felső csapot, és vegye ki a távtartót.
- Vegye le a felső csapot és a felső ajtót.

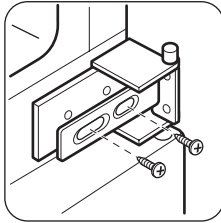

- Lazítsa meg a középső zsanért.

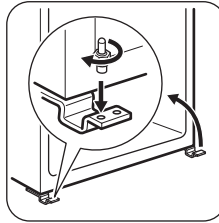

- Vegye le az alsó ajtót.
- Lazítsa meg az alsó csapot.

Szellőzési követelmények

A készülék mögött megfelelő légáramlást kell biztosítani.

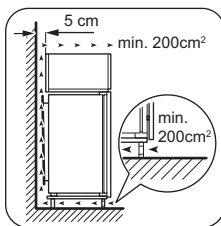

Ez a készülék megfelel az EGK irányelveknek.

Az ajtó megfordításának lehetősége

A készülék ajtaja jobbra nyílik. Ha azt kívánja, hogy az ajtó balra nyíljon, hajtsa végre a következő lépéseket a készülék üzembe helyezése előtt:

Az ellenkező oldalon:

- Illessze be az alsó csapot.
- Illessze fel az alsó ajtót.
- Húzza meg a középső zsanért.
- Illessze fel a felső ajtót.
- Húzza meg a távtartót, és húzza meg a felső csapot.

A készülék üzembe helyezése

! **Figyelem** Ügyeljen arra, hogy a hálózati kábel szabadon mozogjon.

Hajtsa végre a következő lépéseket:

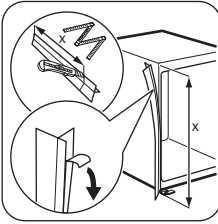

Ha szükséges, vágjon le egy darab öntapadós szalagot, és az ábra szerint ragassza a készülékre.

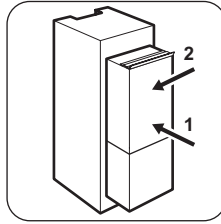

Állítsa be a készüléket a fülkébe. Tolja a készüléket a nyilak irányába (1), amíg a felső takarólemez neki nem ütközik a konyhabútornak. Tolja a készüléket a konyhaszekrénynek, a nyilak irányába (2), a zsanérral ellentétes oldalon.

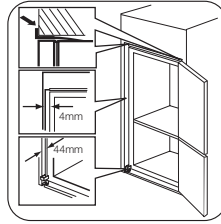

Igazítsa be a készüléket a fülkébe. Ügyeljen arra, hogy a készülék és a konyhaszekrény elülső széle közötti távolság 44 mm legyen. A (tartozékok tasakjában lévő) alsó zsanérfedél garantálja, hogy a készülék és a konyhabútor közötti távolság megfelelő legyen. Ügyeljen arra, hogy a készülék és a konyhaszekrény közötti térköz 4 mm legyen. Nyissa ki az ajtót. Tegye az alsó zsanérfedelelet a helyére.

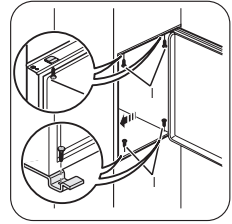

Rögzítse a készüléket a fülkéhez 4 csavarral.

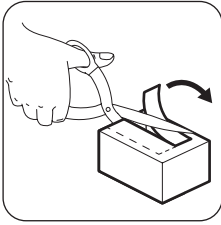

Távolítsa el a zsanérfedélről a megfelelő részt (E). Feltétlenül távolítsa el a DX jelzésű alkatrészt a jobb oldali zsanér esetén, illetve ellenkező esetben az SX jelzésű alkatrészt.

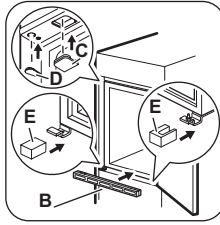

Tegye fel a fedeleket (C, D) a fülekre és zsanérnyílásokra. Szerelje fel a szellőzőrácsot (B). Tegye fel a zsanérfeleket (E) a zsanérra.

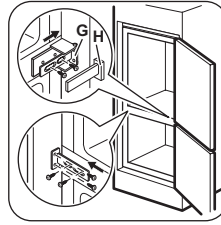

Illessze a készüléket oldalirányból a konyhabútor oldalfalához:

1. Lazítsa meg a (G) alkatrész csavarjait, és mozgassa a (G) alkatrészt a bútor oldalfaláig.
2. Húzza meg a (G) alkatrész csavarjait ismét.
3. Erősítse hozzá a (H) alkatrészt a (G) alkatrészhöz.

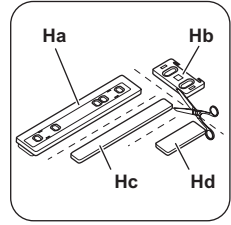

Válassza le a (Ha), (Hb), (Hc) és (Hd) részeket.

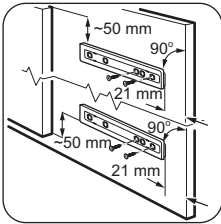

Szerelje fel a (Ha) részt a konyhabútor belső oldalára.

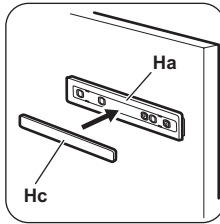

Nyomja a (Hc) részt a (Ha) részre.

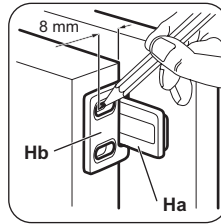

Nyissa ki a készülék ajtaját és a bútorajtót 90°-os szögben. Tegye be a kis négy-szögletű idomot (Hb) a vezetőbe (Ha). Szerelje össze a készülék ajtaját és a bútorajtót, majd jelölje be a furatokat.

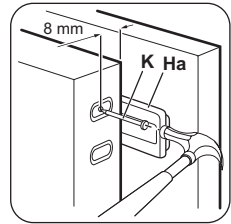

Vegye ki a konzolokat, és jelöljön be 8 mm-es távolságot az ajtó külső szélétől számítva, ahová a szeget kell tenni (K).

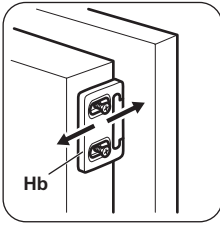

Tegye rá újra a kis négyszögletű idomot a vezetőelemre, majd rögzítse a kapott csavarok segítségével. Igazítsa be a bútorajtót és a készülék ajtaját a „Hb” alkatrész beállításával.

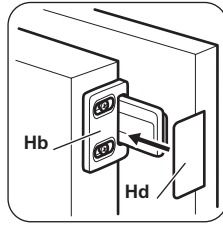

Nyomja a (Hd) részt a (Hb) részre.

Hajtson végre egy végső ellenőrzést, hogy megbizonyosodjon a következőkről:

- Minden csavar meg van-e húzva.
- A mágneses tömítőcsík az ajtó csukott állapotában szorosan hozzátapad-e a készülékhez.

Fontos Ha a környezeti hőmérséklet alacsony (például télen), a tömítés zsugorodik. Ha a környezeti hőmérséklet emelkedik, a tömítés mérete megnő.

Környezetvédelmi tudnivalók

A következő jelzéssel ellátott anyagokat hasznosítsa újra: ♻️. Újrahasznosításhoz tegye a megfelelő konténerekbe a csomagolást.

Járuljon hozzá környezetünk és egészségünk védelméhez, és hasznosítsa újra az

elektromos és elektronikus hulladékot. A  tilító szimbólummal ellátott készüléket ne dobja a háztartási hulladék közé. Juttassa el a készüléket a helyi újrahasznosító telepre, vagy lépjen kapcsolatba a hulladékkezelésért felelős hivatallal.

Содржина

Инструкции за безбедност _____	60	Нега и чистење _____	66
Ракување _____	62	Што да сторите ако... _____	67
Прва употреба _____	63	Технички податоци _____	69
Секојдневна употреба _____	63	Монтажа _____	69
Помошни напомени и совети _____	64	Еколошки прашања _____	73

Можноста за промени е задржана.



Инструкции за безбедност

За ваша безбедност и за да се обезбеди правилна употреба, пред да го наместите и да го користите апаратот првпат, прочитајте го упатството за употреба внимателно, вклучувајќи ги и советите и предупредувањата. За да се избегнат непотребни грешки и незгоди, важно е сите што го користат апаратот да се темелно запознаени со начинот на работата и безбедносните функции. Чувајте го упатството и погрижете се да биде со апаратот ако се премести или продаде, за да може секој што го користи во работниот век да биде правилно информиран за употребата на апаратот и за безбедноста. За безбедност на животот и имотот чувајте ги опомените за претпазливост од ова упатство бидејќи производителот не е одговорен за штетите предизвикани од нивното непочитување.

Безбедност на децата и помалку вештите лица

- Апаратот не е наменет да го користат лица (вклучувајќи и деца) со намалени физички, сетилни или ментални способности, или што немаат искуство и знаење, освен ако не се под надзор или се упатени за користење на апаратот од страна на лице што е одговорно за нивната безбедност. Децата треба да се под надзор за да не си играат со апаратот.
- Чувајте ги сите материјали за пакување далеку од децата. Постои опасност од задушвање.
- Ако го расходувате апаратот, извлекете го кабелот за струја од штекерот,

исечете го (што е можно поблиску до апаратот) и извадете ја вратата за да спречите децата што си играат да не ги удри струја или да не се затворат во него.

- Ако апаратот, кој има магнетизирани гуми за затворање, треба да замени постар апарат што има брава со пружина на вратата или капакот, погрижете се да ја онеспособите бравата со пружина пред да го расходувате стариот апарат. Така ќе се спречи тој да стане смртоносна стапица за децата.

Општа безбедност



ПРЕДУПРЕДУВАЊЕ

Отворите за вентилација, во опкружувањето на апаратот или во вградената конструкција, треба да се ослободени од пречки.

- Апаратот е наменет за чување прехранбени продукти и/или пијалаци во нормално домаќинство и слично, како на пример:
 - кујнски простор за вработени во продавници, канцеларии и други работни околии;
 - фарми, клиенти во хотели, мотели и друг вид на сместувачки објекти;
 - сместување на база на спиење и појадок;
 - во угостителство и слични намени кои не се во малопродажниот сектор.
- Не користете механички уреди или вештачки средства за забрзување на топењето.

- Не користете други електрични апарати (на пр. мешалки за сладолед) внатре во ладилници, освен ако не се одобрени за таква намена од страна на производителот.
- Не оштетувајте ги водовите за ладење.
- Средството за ладење изобутан (R600a) што кружи низ водовите за ладење на апаратот е природен гас со високо ниво на еколошка подобност, но сепак е запалив.
За време на превозот и монтажата на апаратот, внимавајте да не се оштети ниеден дел од водовите за ладење.
Доколку се оштетат водовите за ладење:
 - избегнувајте отворен оган и извори на искри
 - проветрете ја темелно собата во која е сместен апаратот
- Опасно е да се менуваат спецификациите или да се вршат какви било промени на производот. Секое оштетување на кабелот може да предизвика краток спој, пожар и/или струен удар.

 **ПРЕДУПРЕДУВАЊЕ** Сите електрични делови (кабелот за струја, приклучокот, компресорот) мора да ги замени сертифициран или квалификуван сервисер за да се избегне ризик.

1. Кабелот за струја не смее да се продолжува.
2. Погрижете се приклучокот за напојување да не е смачкан или оштетен од задниот дел на уредот. Смачкан или оштетен приклучок за напојување може да се прегрее и да предизвика пожар.
3. Погрижете се кабелот за струја на апаратот да биде пристапен.
4. Не влечете го кабелот за струја.
5. Ако штекерот е разлабавен, не вметнувајте го приклучокот во него. Постои опасност од струен удар или пожар.

6. Не смеете да ракувате со уредот без капакот на лампата (ако е предвиден) за внатрешно осветлување.
- Овој уред е тежок. Бидете внимателни кога го преместувате.
 - Не вадете ги и не допирајте ги предметите во преградите на замрзнувачот ако рацете ви се водени или влажни затоа што тоа може да предизвика гребење на кожата и смрзнатини.
 - Избегнувајте подолга изложеност на апаратот на директна сончева светлина.
 - Крушковидните светилки (ако се предвидени) што се користат во овој апарат се специјални светилки употребливи само во апарати за домаќинство. Тие не се погодни за собно осветление.

Секојдневна употреба

- Не ставајте жешки садови на пластичните делови на апаратот.
- Не чувајте запаливи гасови и течности во апаратот, зашто тие може да експлодираат.
- Не ставајте прехранбени продукти директно врз отворот за воздух на задниот ѕид. (Ако апаратот е со заштита од замрзнување)
- Смрзнатата храна не смее повторно да се смрзнува откако ќе се одмрзне.
- Чувајте ја претходно спакуваната смрзната храна во согласност со упатствата на нејзиниот производител.
- Мора строго да се почитуваат препораките за чување на производителот на апаратот. Видете во соодветното упатство.
- Не ставајте содирани или газирани пијалаци во преградите на замрзнувачот, бидејќи тие создаваат притисок во садот, што може да предизвика негово експлодирање, што може да заврши со оштетување на апаратот.

- Смрзнатите лижавчиња може да предизвикаат смрзнатици ако се конзумираат веднаш.

Одржување и чистење

- Пред одржување, исклучете го апаратот и извадете го приклучокот за струја од штекерот.
- Не чистете го апаратот со метални предмети.
- Не користете остри предмети за вадење на мразот од апаратот. Користете пластичен гречач.
- Редовно проверувајте го одводот на фрижидерот за одмрзната вода. Ако е неопходно, исчистете го одводот. Ако одводот е блокиран, ќе се собира вода на дното на фрижидерот.

Местење

ВАЖНО За електричното поврзување, внимателно постапете според упатствата дадени во одделните пасуси.

- Распакувајте го апаратот и проверете да не е оштетен. Не приклучувајте го апаратот ако е оштетен. Пријавете ги евентуалните оштетувања веднаш таму каде што сте го купиле апаратот. Во тој случај, престанете со распакување.
- Препорачливо е да се почека најмалку четири часа пред да се приклучи апаратот за да може маслото да се врати во компресорот.
- Околу апаратот треба да има соодветно кружење на воздухот - без него може да дојде до прегревање. За да се постигне доволно проветрување, следете ги упатствата за местење.

Ракување

Вклучување



Вметнете го приклучникот во сиден штекер.
Свртете го регулаторот на температурата надесно до средната поставка.

- Секогаш кога е можно, задниот дел на производот треба да е блиску до сид, за да не биде можно допирање или фаќање на топлите делови (компресорот, кондензаторот) и изгорувањето од нив.
- Апаратот не смее да се наоѓа блиску до радијатори или плински шпорети.
- Внимавајте штекерот да е пристапен по местењето на апаратот.
- Поврзете го само со довод за питка вода (ако е предвидено поврзување со вода).

Сервисирање

- Електричните приспособувања потребни за сервисирање на апаратот треба да ги изврши квалификуван електричар или компетентно лице.
- Производот мора да го сервисира овластен Сервисен центар и мора да се користат само оригинални резервни делови.

Заштита на животната средина

 Апаратот не содржи гасови што може да го оштетат озонскиот слој ниту во водовите за ладење, ниту во изолациските материјали. Апаратот не смее да се расходува заедно со обичен комунален смет и ѓубре. Изолациската пена содржи запаливи гасови: апаратот мора да се расходува согласно со важечките прописи што може да ги добиете од локалните власти. Избегнувајте оштетување на уредот за ладење, особен одзади, близу до разменувачот на топлина. Материјалите употребени за овој апарат означени со симболот  се рециклираат.

Исклучување

За да го исклучите апаратот, свртете го регулаторот на температурата во положба "0".

Регулирање на температурата

Температурата се регулира автоматски.

За да работите со апаратот, постапете на следниов начин:

- свртете го регулаторот на температурата кон помалата поставка за да постигнете минимално ладење.
- свртете го регулаторот на температурата кон поголемата поставка за да постигнете максимално ладење.

 Средната поставка, општо земено, е најпогодна.

Меѓутоа, точната поставка треба да се одбере имајќи предвид дека температурата во внатрешноста на апаратот зависи од:

Прва употреба

Чистење на внатрешноста

Пред првото користење на апаратот, измијте ја внатрешноста и сите внатрешни додатоци со млака вода и малку неутрален сапун за да се отстрани карактеристичниот

- собната температура
- колку често се отвора вратата
- количеството храна што се чува
- местоположбата на апаратот.

ВАЖНО Ако околната температура е висока или апаратот е целосно наполнет, а апаратот е поставен на најниската температура, може да работи непрестано што ќе предизвика да се формира мраз на задниот ѕид. Во тој случај, тркалцето мора да се постави на повисока температура за да се овозможи автоматско одмрзнување, а со тоа и помала потрошувачка на енергија.

мирис на новите производи, па исушете го темелно.

ВАЖНО Не користете детергенти или груби прашоци, тие може да ја оштетат политурата.

Секојдневна употреба

Смрзнување свежа храна

Комората на замрзнувачот е погодна за замрзнување свежа храна и чување смрзната и длабоко смрзната храна подолго време.

За да смрзнувате свежа храна не е неопходно да ја менувате средната поставка.

Меѓутоа, за побрзо смрзнување, свртете го регулаторот на температурата кон поголемата поставка за да постигнете максимално ладење.

ВАЖНО Во овие услови, температурата на комората на фрижидерот може да падне под 0°C. Ако дојде до тоа, вратете го регулаторот за температура на помала поставка.

Чување смрзната храна

По првото вклучување или по извесен период некористење, пред да ставите производи во преградата, оставете

апаратот да работи барем 2 часа на најголемата поставка.

Ако треба да се чуваат поголеми количества храна, извадете ги сите фиоки и корпи од апаратот и ставете ја храната на полици за ладење за да добиете најдобри перформанси.

 **ПРЕДУПРЕДУВАЊЕ** Внимавајте храната да не го надмине граничниот за полнење што се наоѓа горе отстрана

(каде што го има) 

ВАЖНО Во случај на случајно одмрзнување, на пример поради снемнување струја, ако немало струја подолго време отколку под ставката "време на одржување" во табелата за технички карактеристики, одмрзнатата храна мора да се изеде брзо или да се зотви веднаш, а потоа повторно да се смрзне (откако ќе се излади).

Одмрзување

Длабоко смрзнатата и смрзнатата храна, пред да се употреби, може да се одмрзне во преградата на фрижидерот или на собна температура, зависно од времето достапно за оваа постапка.

Малите парчиња може дури и да се готват смрзнати, директно од замрзнувачот: во тој случај, готвењето ќе трае подолго.

Подвижни полици

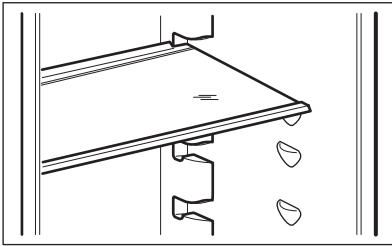

На сидовите на фрижидерот се монтирани низа држачи, така што полиците можат да се наместат по желба.

Местење на полиците од вратата

За да се овозможи чување пакувања во разни големини, полиците на вратата може да се стават на различни височини.

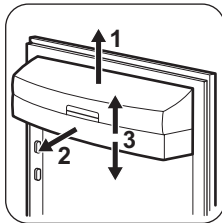

Постепено влечете ја полицата во насока на стрелките додека не се ослободи а потоа наместете ја по желба.

Помошни напомени и совети

Совети за штедење енергија

- Не отворајте ја вратата често и не оставајте ја отворена подолго отколку што е неопходно.
- Доколку околната температура е висока, регулаторот за температура е на

најголемата поставка и апаратот е целосно наполнет, компресорот може да работи непрестано, што ќе предизвика формирање мраз на испарувачот. Ако се случи тоа, свртете го регулаторот за температура кон помалите вредности за да овозможите автоматско

одмрзнување, со што ќе заштедите и електрична енергија.

Совети за ладење свежа храна

За да добиете најдобри перформанси:

- не ставајте топла храна или течности што испаруваат во фрижидерот
- покривајте ја или виткајте ја храната, особено ако има посилен вкус
- ставајте ја храната така што воздухот може да кружи слободно околу неа

Совети за ладење

Корисни совети:

Месо (сите видови) : виткајте го во пластични ќесички и ставајте го на стаклената полица над фиоката за зеленчук.

Најбезбедно е да го чувате на овој начин само еден или најмногу два дена.

Зготвена храна, ладни јадења и сл.: тие треба да се покриени и може да се стават на која било полица.

Овошје и зеленчук: тие треба да се убаво измени и ставени во специјалните фиоки за нив.

Путер и сирење: тие треба да се во посебните херметички садови или завиткани во алуминиумска фолија или пластични ќесички за да се спречи допирот со воздух.

Шишиња млеко: тие треба да имаат капаче и да се ставаат на полицата за шишиња на вратата.

Бананите, компирите, кромидот и лукот, ако не се спакувани, не смеат да се чуваат во фрижидер.

Совети за смрзнување

За најдобро користење на смрзнувањето, еве неколку важни совети:

- максималното количество храна што може да се смрзне за 24 часови е покажано на плочката со спецификации;
- смрзнувањето трае 24 часа. Не треба да се додава храна за смрзнување во тој период;

- смрзнувајте само квалитетна, свежа и убаво измениена храна;
- поделете ја храната во мали порции за да може брзо и целосно да се смрзне и за да овозможите одмрзнување само на потребните количества;
- завиткајте ја храната во алуминиумска или пластична фолија убаво и стегнато;
- не дозволувајте свежата несмрзната храна да ја допира храната што е веќе смрзната, за да не ја загреете вторава;
- немасната храна се чува подобро и подолго отколку масната; солта го намалува векот на чување на храната;
- водениот мраз, ако се конзумира веднаш по вадењето од преградата на замрзнувачот, може да предизвика смрзнатици на кожата;
- препорачливо е да се запише датумот на смрзнување на секое пакување за да можете да водите сметка за времето на смрзнатост.

Совети за чување смрзната храна

За да добиете најдобри перформанси од апаратот, почитувајте ги следниве напомени:

- проверете дали комерцијалните смрзнати прехранбени продукти биле соодветно чувани кај продавачот;
- погрижете се смрзнатите прехранбени продукти да се пренесат од продавницата до замрзнувачот во најкраток можен рок;
- не отворајте ја вратата често и не оставајте ја отворена подолго отколку што е неопходно;
- штом ќе се одмрзне, храната се расипува брзо и не може повторно да се смрзне;
- не надминувајте го препорачаниот период за чување означен од страна на производителот.

Нега и чистење

! **ВНИМАНИЕ** Исклучете го апаратот од струја пред да вршите каква било постапка за одржување.

🌿 Апаратот содржи јагленохидрати во уредот за ладење; одржувањето и повторното полнење може да ги вршат само овластени техничари.

Периодично чистење

Опремата треба да се чисти редовно:

- измијте ги внатрешноста и додатоките со млака вода со малку неутрална сапуница.
- редовно проверувајте ги заптивките на вратата и бришете ги за да бидат чисти и без нечистотии.
- избришете и исушете целосно.

ВАЖНО Не влечете ги, не поместувајте ги и не оштетувајте ги цевките и каблите во фрижидерот.

Не користете детергенти, груби прашоци, многу парфимирани средства за чистење

Одмрзување на фрижидерот

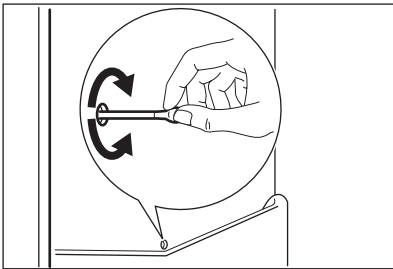

Одмрзување на замрзнувачот

На полиците на замрзнувачот и околу најгорната преграда секогаш ќе се формира малку мраз.

или восок за полирање за чистење на внатрешноста, бидејќи така може да се оштетат површините и да остане силен мирис.

Чистете ги со четка кондензаторот (црната решетка) и компресорот на задната страна на апаратот. Со тоа се подобрува работењето на апаратот и се штеди електрична енергија.

ВАЖНО Внимавајте да не го оштетите системот за ладење.

Многу средства за чистење кујнски површини содржат хемикалии што може да ја нагризат или оштетат пластиката на апаратот. Поради тоа, се препорачува надворешноста на апаратот да се чисти само со топла вода со малку течност за миеење.

По чистењето, приклучете ја повторно опремата во електричната мрежа.

Мразот автоматски се отстранува од испарувачот во преграда од фрижидерот секогаш кога компресорот ќе престане да работи во текот на вообичаената употреба. Водата од одмрзувањето истекува низ посебно дупче за истекување во посебен сад од задната страна на апаратот, над компресорот, каде што испарува.

Важно е повремено да се исчисти дупчето за истекување на водата од одмрзувањето на средината на каналот во фрижидерската преграда за да се спречи прелевање на водата и нејзино капење врз храната внатре.

Одмрзнете го замрзнувачот кога слојот мраз ќе достигне дебелина од околу 3-5 мм.

ВАЖНО Околу 12 часа пред одмрзнувањето, свртете го регулаторот на температурата кон повисоките поставки за да се насоберат доволно резерви студ за прекилот на работата.

За да го отстраните мразот, постапете на следниов начин:

1. Исклучете го апаратот.
2. Извадете ја храната, завиткајте ја во неколку слоја весник и ставете ја на студено место.

 **ВНИМАНИЕ** Не допирајте ги смрзнатите работи со мокри раце. Рацете може да се залепат за смрзнатото.

3. Оставете ја вратата отворена.

 За да се забрза одмрзнувањето, ставете сад со топла вода во комората за замрзнување. Освен тоа, отстранете ги парчињата мраз што се откачуваат пред да заврши одмрзнувањето.

4. Кога одмрзнувањето ќе заврши, темелно исушете ја внатрешноста.
5. Вклучете го апаратот.
6. По два или три часа, вратете ја извадената храна во комората.

ВАЖНО Никогаш не користете остри метални алатки за гребење на мразот од испарувачот, бидејќи може да го оштетите. Не користете механички уреди или какви било други вештачки средства за забрзување на процесот на одмрзнување, освен оние што се препорачани од производителот.

Зголемувањето на температурата на смрзнатата храна за време на одмрзнувањето може да го скрати нејзиниот век на чување.

Периоди неработење

Кога апаратот не се користи подолго време, преземете ги следниве предосторожности:

- **откачете го апаратот од електричната мрежа**
- извадете ја сета храна
- одмрзнете ги (ако е предвидено) и исчистете ги апаратот и сите додатоци
- оставете ја вратата или вратите подотворени за да спречите непријатни мириси.

Ако фрижидерот треба да остане вклучен, замолете некого да го проверува повремено за да не се случи храната да се расипе во случај на снемување струја.

Што да сторите ако...

 **ПРЕДУПРЕДУВАЊЕ** Пред решавање на проблемите, извадете го приклучокот за струја од штекерот. Само квалификуван електричар или компетентно лице смее да ги решава

проблемите што не се опишани во упатството.

ВАЖНО За време на нормалната употреба се слушаат звуци (од компресорот и од кружењето на средството за ладење).

Проблем	Веројатна причина	Решение
Апаратот не работи. Ламбата не работи.	Апаратот е исклучен.	Вклучете го апаратот.
	Приклучокот за струја не е правилно ставен во штекерот.	Ставете го приклучокот за струја во штекерот правилно.
	Нема струја во апаратот. Нема напон во штекерот.	Поврзете друг електричен апарат во штекерот. Контактирајте со квалификуван електричар.

Проблем	Веројатна причина	Решение
Ламбата не работи.	Ламбата е во подготвеност.	Затворете ја и отворете ја вратата.
	Ламбата е неисправна.	Видете во "Замена на ламбата".
Компресорот работи непрекинато.	Температурата не е поставена правилно.	Ставете на повисока температура.
	Вратата не е правилно затворена.	Видете во "Затворање на вратата".
	Вратата се отворала премногу често.	Не оставајте ја вратата отворена подолго отколку што е потребно.
	Температурата на продуктите е превисока.	Оставете ги продуктите да се изладат до собна температура пред да ги ставите внатре.
	Собната температура е превисока.	Намалете ја собната температура.
Тече вода по задната плоча на фрижидерот.	За време на автоматското одмрзнување, мразот се одмрзнува на задната плоча.	Тоа е нормално.
Во фрижидерот тече вода.	Одводот за вода е затнат.	Исчистете го одводот.
	Продукти спречуваат водата да тече во садот за вода.	Проверете некој продукт да не ја допира задната плоча.
Истекува вода на подот.	Испустот за водата од одмрзнувањето не е во садот за испарување над компресорот.	Ставете го испустот за вода од одмрзнувањето во садот за испарување.
Температурата во апаратот е премногу ниска/висока.	Регулаторот на температурата не е поставен правилно.	Поставете повисока/пониска температура.
Температурата во фрижидерот е превисока.	Во апаратот не кружи ладен воздух.	Овозможете кружење на ладниот воздух во апаратот.
Температурата во замрзнувачот е премногу висока.	Производите се преблиску едни до други.	Сместувајте ги производите така што ќе овозможите кружење на ладниот воздух.
Има премногу мраз.	Храната не е завиткана правилно.	Правилно завиткајте ја храната.
	Вратата не е правилно затворена.	Видете во „Затворање на вратата“.
	Регулаторот на температурата не е правилно поставен.	Поставете повисока температура.

Замена на светилката

 **ВНИМАНИЕ** Извадете го приклучокот за струја од штекерот.

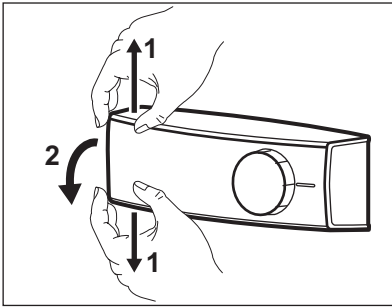

1. Истовремено, со рацете олабавете го нагоре и надолу прозирниот капак и откачете го во насока на стрелките.
2. Заменете ја светилката со друга светилка со иста моќност, посебно направена за апарати за домаќинство. (максималната моќност е прикажана на капакот на светилката).
3. Ставете го назад капакот на светилката.
4. Ставете го приклучокот во штекерот.
5. Отворете ја вратата. Проверете дали светилката се пали.

Затворање на вратата

1. Исчистете ги заптивките на вратата.
2. Ако е потребно, приспособете ја вратата. Видете во „Монтажа“.

3. Ако е потребно, заменете ја неисправната заптивка на вратата. Контактирајте со сервисниот центар.

Технички податоци

Димензии на внатрешноста		
	Висина	1780 мм
	Широчина	560 мм
	Длабочина	550 мм
Време на подигање		22 ч
Волтажа		230-240 V
Фреквенција		50 Hz

Техничките информации се наоѓаат на плочката со спецификации на левата

страна внатре во апаратот и на етикетата за енергија.

Монтажа

⚠ ВНИМАНИЕ Прочитајте ги "Безбедносните информации" внимателно пред да го наместите апаратот за да бидете побезбедни и апаратот да работи правилно.

Поставување

Наместете го апаратот на место каде што околната температура е соодветна на климатската класа укажана на плочката со спецификации на апаратот:

Климатска класа	Околна температура
SN	+10°C до + 32°C
N	+16°C до + 32°C
ST	+16°C до + 38°C
T	+16°C до + 43°C

Поврзување на електриката

Пред да го приклучите, проверете дали напонот и фреквенцијата прикажани на

плочката со спецификации одговараат на вашата домашна електрична мрежа. Апаратот мора да биде вземјен. Приклучокот на кабелот за напојување со струја е со вземјување. Ако штекерот од домашната електрична мрежа не е вземјен, поврзете го апаратот со посебно вземјување во согласност со прописите за електрична енергија и откако ќе се посоветуваат со квалификуван електричар. Производителот одбива каква било одговорност ако горенаведените безбедносни мерки не се испочитувани.

Апаратот е во согласност со следниве Директиви на ЕЕЗ.

Менување на страната на отворање

Вратата на апаратот се отвора надесно. Ако сакате да ја отворате налево, постапете на следниов начин пред да го наместите апаратот:

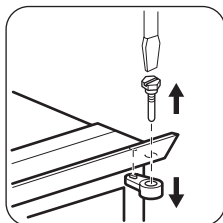

- Ослободете го горниот клин и извадете го разделникот.
- Извадете ги горниот клин и горната врата.

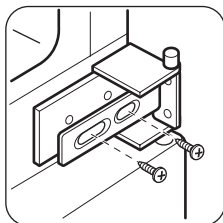

- Олабавете ја средната шарка.

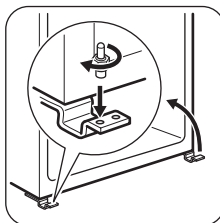

- Извадете ја долната врата.
- Ослободете го долниот клин.

Од другата страна:

- Наместете го долниот клин.
- Наместете ја долната врата.
- Затегнете ја средната шарка.
- Ставете ја горната врата.
- Стегнете ги разделниците и стегнете го горниот клин.

Потреби за проветрување

Протекот на воздух зад апаратот мора да биде доволен.

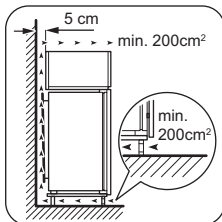

Местење на апаратот

! **ВНИМАНИЕ** Внимавајте кабелот за струја да може да се движи слободно.

Постапете вака:

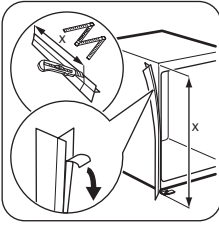

Ако е потребно, исечете ја самолепливата лента и потоа ставете ја на апаратот како што е прикажано на сликата.

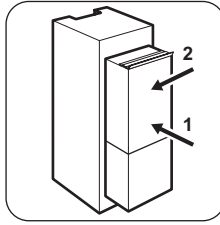

Ставете го апаратот во ниша. Туркајте го апаратот во насоката на стрелките (1) додека горниот капак на отворот не се допре до кујнскиот мебел. Туркајте го апаратот во насоката на стрелките (2) кон плакарот од спротивната страна на шарката.

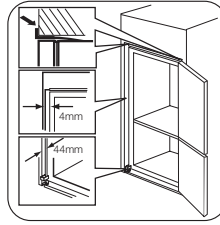

Дотерајте ја положбата на апаратот во нишата. Внимавајте растојанието меѓу апаратот и предниот раб на плакарот да биде 44 mm. Капакот на долната шарка (во кесичката со додатоци) обезбедува правилно растојание помеѓу апаратот и кујнскиот мебел. Внимавајте просторот помеѓу апаратот и предниот раб на плакарот да биде 4 mm. Отворете ја вратата. Ставете го капакот на долната шарка на своето место.

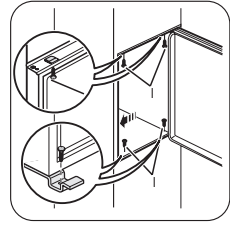

Прицврстете го апаратот за нишата со помош на 4 завртки.

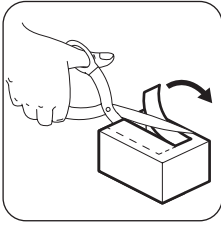

Извадете го правилниот дел од капакот на шарката (E). Внимавајте да го извадите делот DX, ако шарката е десно, SX ако шарката е лево.

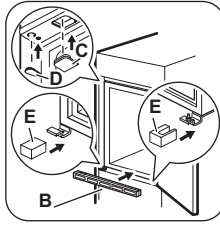

Прицврстете ги капаците (C, D) во дршките и дупките на шарката. Наместете ја решетката за проветрување (B). Прицврстете ги капаците на решетката (E) за решетката.

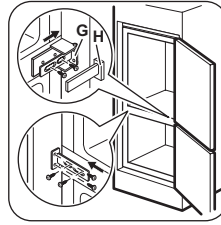

Поврзете го апаратот странично до страничниот сид на кујнскиот мебел:

1. Олабавете ги завртките од делот (G) и преместете го делот (G) до страничниот сид на мебелот.
2. Зацврстете ги завртките од делот (G) повторно.
3. Прицврстете го делот (H) за делот (G).

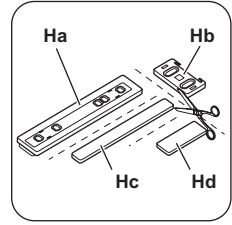

Откачете ги деловите (Ha), (Hb), (Hc) и (Hd).

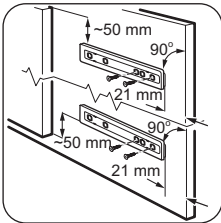

Наместете го делот (Ha) од внатрешната страна на кујнскиот мебел.

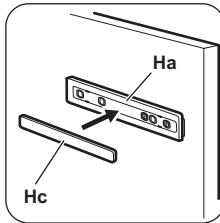

Притиснете го делот (Hc) на делот (Ha).

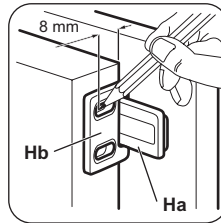

Отворете ги вратата на апаратот и вратата на кујнскиот мебел под агол од 90°. Вметнете го квадратчето (Hb) во водилката (Ha). Спојте ги вратата на апаратот и вратата на мебелот и означете ги дупките.

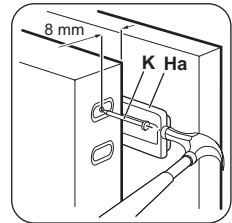

Извадете ги држачите и означете растојание од 8 mm од надворешниот раб на вратата каде што треба да се намести клинот (K).

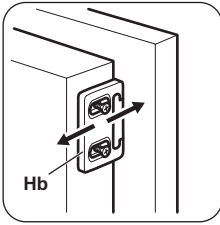

Ставете го квадратчето на водилката повторно и прицврстете го со приложените шрафови. Порамнете ги вратата на кујинскиот мебел и вратата на апаратот приспособувајќи го делот Hb.

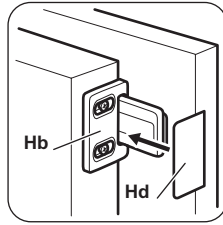

Притиснете го делот (Hd) на делот (Hb).

Проверете уште еднаш:

- Дали сите завртки се стегнати.
- Дали магнетизираната заптивна лента е прицврстена за плакарот.

ВАЖНО Ако околната температура е ниска (на пример, зима), заптивката се смалува. Заптивката се шири со зголемувањето на околната температура.

Еколошки прашања

Рециклирајте ги материјалите со симболот ♻️. Ставете ја амбалажата во соодветни контејнери за да ја рециклирате. Помогнете во заштитата на животната средина и човековото здравје и рециклирајте го отпадот од електрични и

електронски апарати. Не фрлајте ги апаратите означени со симболот ⚡ во отпадот од домаќинството. Вратете го производот во вашиот локален капацитет за рециклирање или контактирајте ја вашата општинска канцеларија.



www.zanussi.com/shop

