

FAVORIT 99025 IM0P

ET Kasutusjuhend

2

HU Használati útmutató

20

LV Lietošanas instrukcija

39

LT Naudojimo instrukcija

58



SISUKORD

1. OHUTUSJUHISED	3
2. SEADME KIRJELDUS	5
3. JUHTPANEEL	5
4. PROGRAMMID	7
5. VALIKUD	9
6. ENNE ESIMEST KASUTAMIST	11
7. IGAPÄEVANE KASUTAMINE	13
8. VIHJEID JA NÄPUNÄITEID	15
9. PUHASTUS JA HOOLDUS	16
10. VEAOTSING	17
11. TEHNILISED ANDMED	18

PARIMATE TULEMUSTE SAAVUTAMISEKS

Täname teid selle AEG toote valimise eest. Lõime toote, mis tagab teile aastateks laitmatu toimimise ning lisasime teie elu lihtsamaks ja kergemaks muutvaid innovaatilisi tehnoloogiaid – omadusi, mida te tavaliste seadmete juures ei pruugi leida. Leidke mõni minut aega ning lugege, kuidas seadmega parimaid tulemusi saavutada.

Külastage meie veebisaiti:



Leiate nõuandeid, brošüüre, veaotsingu, teavet teeninduse kohta:
www.aeg.com



Võite registreerida oma toote parema teeninduse saamiseks:
www.aeg.com/productregistration



Saate osta lisaseadmeid, tarvikuid ja originaalvaruosi:
www.aeg.com/shop

KLIENDITEENINDUS

Soovitame alati kasutada originaalvaruosi.

Teenindusse pöördumisel peaksid teil olema varuks järgmised andmed.

Andmed leiate andmesildilt. Mudel, tootenumber (PNC), seerianumber.



Hoiatus / oluline ohutusinfo.



Üldine info ja nõuanded



Keskkonnainfo

Jäetakse õigus teha muutusi.

1. OHUTUSJUHISED

Enne seadme paigaldamist ja kasutamist lugege kaasasolev juhend tähelepanelikult läbi. Tootja ei vastuta vale paigaldamise või ebaõige kasutuse tõttu tekkinud vigastuste ja kahjude eest. Hoidke juhend alles, et saaksite seda ka edaspidi kasutada.

1.1 Laste ja ohustatud inimeste turvalisus



HOIATUS

Lämbumise, vigastuse või püsiva kahjustuse oht!

- Ärge lubage seadet kasutada lastel ega füüsilise või sensoorse puudega inimestel ega isikutel, kel puuduvad selleks vajalikud kogemused või oskused. Kui nad seadet siiski kasutavad, peab neid selle töö juures jälgima isik, kes nende turvalisuse eest vastutab.
- Ärge lubage lastel seadmega mängida.
- Hoidke pakendid lastele kättesaamatuks.
- Hoidke puhastusvahendid lastele kättesaamatuks.
- Hoidke lapsed ja lemmikloomad seadme uksest eemal, kui see on avatud.

1.2 Paigaldamine

- Eemaldage kõik pakkematerjalid.
- Kahjustatud seadet ei tohi paigaldada ega kasutada.
- Ärge paigaldage seadet ruumi, mille temperatuur on alla 0 °C.
- Järgige seadmega kaasas olevaid paigaldusjuhiseid.
- Veenduge, et seade on paigaldatud kindlate konstruktsioonide alla ja kõrvale.

Elektriühendus



HOIATUS

Tulekahju- ja elektrilöögioht!

- Seade peab olema maandatud.
- Kontrollige, kas andmesildil toodud elektrilised parameetrid vastavad voo-

luvõrgu näitajatele. Vastasel juhul võtke ühendust elektrikuga.

- Kasutage alati nõuetekohaselt paigaldatud ohutut pistikupesat.
- Ärge kasutage mitmikpistikuid ega pikenduskaableid.
- Veenduge, et te ei vigastaks toitepistikut ega -juhet. Kui seadme toitekaabel tuleb välja vahetada, siis pöörduge meie teeninduskeskusse.
- Ühendage toitepistik seinakontakti alles pärast paigalduse lõpuleviimist. Veenduge, et pärast paigaldamist säilib juurdepääs toitepistikule.
- Seadet välja lülitades ärge tõmmake toitekaablist. Hoidke alati kinni toitepistikust.
- Ärge katsuge toitejuhet ega toitepistikut märgade kätega.
- See seade vastab EÜ direktiividele.

Veeühendus

- Veenduge, et te veevoolikuid ei vigastaks.
- Enne seadme ühendamist uute torude või pikalt kasutamata torudega laske neist vett läbi voolata, kuni vesi jääb puhtaks.
- Seadme esmakordsel kasutamisel veenduge, et kusagil ei oleks lekkeid.
- Vee sisselaskevoolikul on kaitseklaapp ja kattega sisemine toitejuhe.

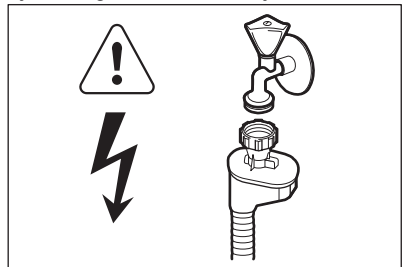

HOIATUS

Ohtlik pinge.

- Kui vee sisselaskevoolik on kahjustatud saanud, eemaldage pistik kohe- selt seinakontaktist. Vee sisselaskevooliku asendamiseks võtke ühendust teeninduskeskusega.

1.3 Kasutamine

- See seade on mõeldud kasutamiseks koduses majapidamises või muudes sarnastes kohtades, näiteks:
 - kauplustes, kontorites ja mujal, kus on töötajatele mõeldud köögid;
 - talumajapidamistes;
 - hotellides, motellides ja muudes majutuskohtades;
 - hommikusöögiga-tüüpi ööbimiskoh- tades.



HOIATUS

Vigastuse, põletuse või elektri- löögioht!

- Ärge muutke seadme tehnilisi omadu- si.
- Pange noad ja teravate otsadega söö- giriistad söögiriistade korvi otsaga alla- poole või horisontaalasendis.
- Ärge jätke seadme ust lahti; vastasel korral võib keegi selle otsa komistada.
- Ärge avatud uksel istuge ega seiske.
- Nõudepesumasina pesuained on ohtli- kud. Järgige pesuainepakendil olevaid kasutusjuhiseid.
- Ärge jooge ega kasutage seadmes ol- nud vett.

- Ärge eemaldage nõusid seadmest en- ne, kui programm on lõppenud. Nõu- dele võib olla jäänud pesuainet.
- Kui avate ukse pesuprogrammi tööta- mise ajal, võib ukse vahelt välja pais- kuda kuuma auru.
- Ärge pange süttivaid või süttiva ainega määratud esemeid seadmesse, selle lähedusse või peale.
- Ärge kasutage seadme puhastami- seks vee- või aurupihustit.

1.4 Sisevalgusti

Sisevalgusti vahetamiseks võtke ühen- dust teeninduskeskusega.

1.5 Jäätmekäitlus



HOIATUS

Lämbumis- või vigastusoht!

- Eemaldage seade vooluvõrgust.
- Lõigake toitekaabel seadme küljest lahti ja visake ära.
- Eemaldage seadme uks, et vältida laste ja loomade seadmesse löksujää- mist.

2. SEADME KIRJELDUS

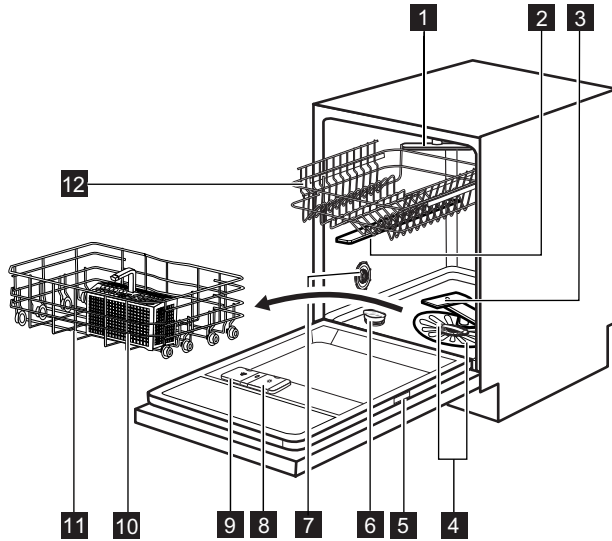

- 1** Pealmine pihustikonsool
- 2** Ülemine pihustikonsool
- 3** Alumine pihustikonsool
- 4** Filtrid
- 5** Andmeplaat
- 6** Soolamahuti
- 7** Vee kareduse moodsik
- 8** Loputusvahendi jaotur

- 9** Pesuaine jaotur
- 10** Söögiriistade korb
- 11** Alumine korb
- 12** Ülemine korb



Sellel nõudepesumasinal on si-sevalgusti, mis süttib, kui uks avatakse ja kustub, kui uks suletakse.

3. JUHTPANEEL



Ekraanil kuvatavad teated ja helisignaaliid aitavad seadet paremini kasutada.

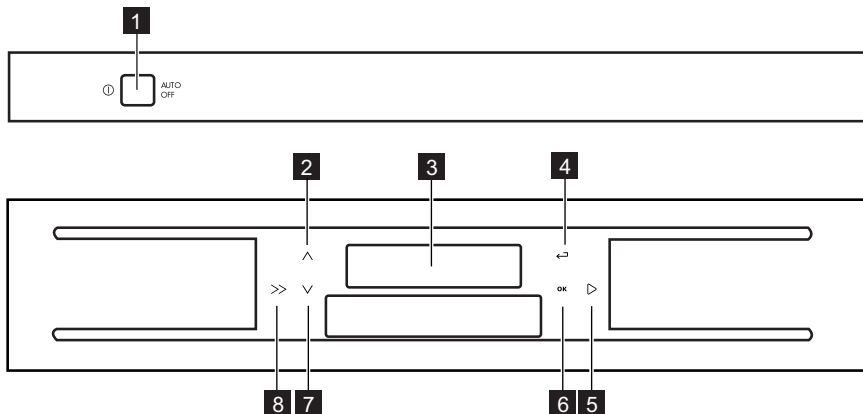

- | | |
|---------------------------------|---------------------------------|
| 1 Sisse/välja-nupp | 5 Start-puutenupp |
| 2 Menüü puutenupp (üles) | 6 OK-puutenupp |
| 3 Ekraan | 7 Menüü-puutenupp (alla) |
| 4 Tagasi-puutenupp | 8 Ekraani-puutenupp |

3.1 Ekraan

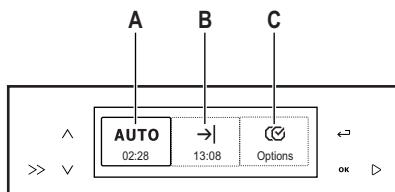

i Ekraanil on 3 ala. Kindla ala kasutamiseks vajutage niikaua ekraani-puutenuppu, kuni kuvatakse vajaliku ala raam.

- Alal (A) kuvatakse programm ja programmi kestus.
- Alal (B) kuvatakse programmi ligikaudne lõppaeg.

Ala Programmid (A)

Sellel alal kuvatakse menüü programmi-dega ja iga programmi kestus.

Programmi valimine

1. Sellele alale liikumiseks vajutage ekraani-puutenuppu.
2. Vajutage ühte menüü-puutenuppudest. Ekraanil kuvatakse:
 - Programmi menüü
 - Programmi kestus.
3. Programmi valimiseks vajutage ühte menüü puutenuppudest.
4. Vajutage **OK**. Ekraan liigub tagasi 3 alale:

Ala Lõppaeg (B)

Saate programmi käivitumist 1 kuni 24 tunni võrra edasi lükata.

Viitkäivituse valimine

1. Sellele alale liikumiseks vajutage ekraani-puutenuppu.
2. Vajutage ühte menüü-puutenuppudest, et valida viitkäivituse aeg.
 - Ala ülemises osas kuvatakse viitkäivituse andmed.
 - Ala alumises osas kuvatakse programmi ligikaudne lõppaeg.
3. Vajutage **OK**.

4. Menüüvaliku sulgemiseks vajutage tagasi-puutenuppu ja liikuge tagasi alale (A).

Ala Valikud (C)

Valiku määramine

1. Sellele alale liikumiseks vajutage ekraani-puutenuppu.

2. Menüüvalikus liikumiseks vajutage ühte menüü-puutenuppudest.

3. Valiku tegemiseks või alammenüü avamiseks vajutage OK.

4. Menüüvaliku sulgemiseks vajutage tagasi-puutenuppu ja liikuge tagasi alale (A).

4. PROGRAMMID

Programm	Määrumisaste Nõude tüüp	Programmi faasid	Valikud
AutoSense ¹⁾	Kõik Lauanõud, söögi- riistad, potid ja pannid	Eelpesu Pesu alates 45 °C kuni 70 °C Loputused Kuivatamine	Extra hygiene
70° Pro ²⁾	Tugev määrdumine Lauanõud, söögi- riistad, potid ja pannid	Eelpesu Pesu 70 °C Loputused Kuivatamine	ProBoost ³⁾ TimeSaver ³⁾
Extra silent ⁴⁾	Tavaline määrdu- mine Lauanõud ja söögi- riistad	Eelpesu Pesu 50 °C Loputused Kuivatamine	
30° minutit ⁵⁾	Värske määrdumi- ne Lauanõud ja söögi- riistad	Pesu 60 °C Loputus	Extra hygiene
50° ECO ⁶⁾	Tavaline määrdu- mine Lauanõud ja söögi- riistad	Eelpesu Pesu 50 °C Loputused Kuivatamine	Extra hygiene ⁷⁾ TimeSaver ⁸⁾ AutoOpen
60 minutit	Tavaline määrdu- mine Lauanõud ja söögi- riistad	Pesu 55 °C Loputused	Extra hygiene
ProZone ⁹⁾	Erineva määrdumi- sega nõud Lauanõud, söögi- riistad, potid ja pannid	Eelpesu Pesu 70 °C Loputused Kuivatamine	TimeSaver
45° Klaas	Tavaline või kerge määrdumine Õrnad lauanõud ja klaas	Pesu 45 °C Loputused Kuivatamine	

Programm	Määrumisaste Nõude tüüp	Programmi faasid	Valikud
Eelpesu 10)	Kõik	Eelpesu	

- 1) Seade tunneb ära korvides olevate esemete määrumisastme ja koguse. Vee temperatuuri ja kogust, energiatarvet ja programmi kestust reguleeritakse automaatselt.
- 2) Selle programmi puhul kasutatakse paremate hügieeniliste tulemuste saavutamiseks loputamisel kõrget temperatuuri. Loputusfaasis püsib temperatuur 70 °C juures vähemalt 10 minutit.
- 3) Funktsioone ProBoost ja TimeSaver ei saa koos kasutada.
- 4) See on kõige vaiksem pesuprogramm. Pump töötab väga aeglaselt, et vähendada mürataset. Madalast kiirusest tingituna kestab programm kaua.
- 5) See programm sobib äsja kasutatud nõude pesemiseks. Seda kasutades saate head pesutulemused lühikese ajaga.
- 6) Selle programmiga kasutate te tavalise määrumisastmega lauanõude ja söögiriistade pesemiseks vett ja energiat kõige efektiivsemalt. (See on standardprogramm testimisasutustele.)
- 7) Ei ole võimalik valida funktsiooni Extra hygiene, kui AutoOpen on aktiivne. Lülitage funktsioon AutoOpen välja.
- 8) Ei ole võimalik valida funktsiooni TimeSaver, kui AutoOpen on aktiivne. Lülitage funktsioon AutoOpen välja.
- 9) See programm sobib erineva mustusastmega nõude pesemiseks. Väga mustad nõud alumises korvis ja tavalise määrumisastmega nõud ülemises korvis. Alumises korvis on veetemperatuur ja veesurve kõrgemad kui ülemises korvis.
- 10) Kasutage seda programmi nõude kiireks loputamiseks. See hoiab ära toidujääkide kleepumise nõudele ja ebameeldiva lõhna tekkimise seadmes. Ärge kasutage selle programmi puhul pesuainet.

Tarbimisväärtused

Programm 1)	Kestus (min)	Energia (kWh)	Vesi (l)
AutoSense	40 - 150	0.6 - 1.4	7 - 14
70° Pro	150 - 160	1.4 - 1.6	13 - 15
Extra silent	200 - 220	1.1 - 1.2	9 - 11
30 minutit	30	0.8	9
50° ECO	195	0.82	10.2
60 minutit	55 - 65	1.0 - 1.2	10 - 11
ProZone	130 - 140	1.3 - 1.5	14 - 15
45° Klaas	70 - 80	0.8 - 0.9	11 - 12
Eelpesu	14	0.1	4

- 1) Veesurve ja -temperatuur, elektripinge kõikumine, erinevad valikud ja nõude kogus võivad programmi kestust ning tarbimisväärtusi mõjutada.

Teave testimisasutustele

Kogu vajaliku teabe saamiseks testimise kohta saatke meil aadressile:

info.test@dishwasher-production.com

Pange kirja tootenumbr (PNC), mis asub andmeplaadil.

5. VALIKUD

5.1 Valikute menüü



Aktiveerige või deaktiveerige valikud enne programmi käivitamist. Programmi töötamise ajal ei ole võimalik valikuid aktiveerida või deaktiveerida.

Menüü	Alammenüü	Valiku kirjeldus
Muilitab	Sees Väljas	Käivitage see valik ainult pesuaine kombi-tablette kasutades.
Extra hygiene	Sees Väljas	See valik tagab paremad hügieenilised tulemused. Loputusfaasis püsib temperatuur 70 °C juures vähemalt 10 minutit.
ProBoost	Sees Väljas	See funktsioon suurendab veesurvet eelpesul ja pesu erinevates faasides 40% võrra. Pesutulemused on väga head ka tugevalt määrduanud nõude korral.
TimeSaver	Sees Väljas	See valik tõstab veesurvet ja -temperatuuri. Pesu- ja kuivatusfaasid on lühemad. Programmi kogukestus väheneb ligikaudu 50%. Pesutulemus on sama mis tavalise programmi kestuse puhulgi.
AutoOpen	Sees Väljas	See valik annab head kuivatistulemused väiksema energiatarbe juures. Vt käesoleva peatüki vastavat jaotist.
Seaded	Keel eesti (Saadaval on erinevad keeled).	Ekraaniteadete keele valimiseks.
	Helitugevust Sees Väljas (Saadaval on 5 taset).	Helisignaalide helitugevuse reguleerimiseks. Tase 0 = heli väljas
	Aeg	Valige aeg.
	Eredus (Saadaval on 10 taset).	Ekraani heleduse suurendamiseks või vähendamiseks.

Menüü	Alammenüü	Valiku kirjeldus
	Kontrast (Saadaval on 10 taset).	Ekraanil kuvatavate teadete kontrastsuse suurendamiseks või vähendamiseks.
	Valikute tühistamine	Tehaseseadete taastamiseks.
	Vee karedus (Saadaval on 10 taset).	Veepehmedaja taseme elektrooniliseks reguleerimiseks.
	Loputusvahend Sees Väljas	Loputusvahendi jaoturi aktiveerimiseks.
	Tagasi	Valikute menüüsse naasmiseks.
Pesu juhis	Pesuprogrammi juhis	Ekraanil kuvatakse teave programmide kohta.
	Valiku juhis	Ekraanil kuvatakse teave valikute kohta.
	Demo-režiim Sees Väljas	Selle valiku abil saate pesuprogrammi simuleerida. Valik on aktiivne, kui ekraani vasakusse ülanurka ilmub DEMO . Kui soovite seadet kasutada, lülitage see valik välja. Tehasesead: väljas.
	Tagasi	Valikute menüüsse naasmiseks.

AutoOpen

See funktsioon aktiveeritakse automaatselt, kui te valite programmi 50° ECO.

Seda funktsiooni ei saa salvestada koos teiste programmidega.

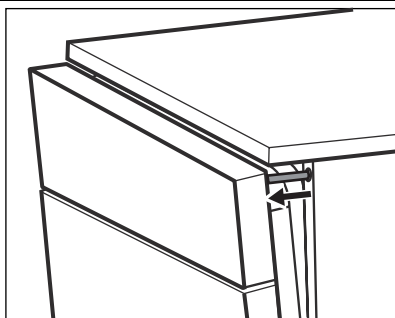

- Kui kuivatustsükkel töötab, avab seade ukse ja hoiab selle poolavatuna.
- Programmi lõpus tõmmatakse seade ja seadme uks sisse. Seade lülitub automaatselt välja.



ETTEVAATUST

Ärge üritage seadme ust sulgeda, kui seade hoiab ust poolavatuna. See võib seadet kahjustada.

Kui soovite valikut AutoOpen välja lülitada, tehke seda valikute menüüs. Selles režiimis programmi energiatarve suureneb.

6. ENNE ESIMEST KASUTAMIST

- Vajutage sisse/välja-nuppu, et seade käivitada.
- Ekraanil kuvatakse vaikimisi valitud keel: Language English.
 - Kui soovite inglise keele kinnitada, vajutage **OK**.
 - Kui soovite valida mõne teise keele, vajutage ühte menüünuppudest, et liikuda läbi keeeloendi; kinnitamiseks vajutage **OK**.
- Ekraanil kuvatakse ajavalikuga seotud teade. Vajutage ühte menüü-puutenuppudest, et valida aeg.
- Kinnitamiseks vajutage **OK**. Ekraanil kuvatakse ala " Programmid ".
- Kontrollige, kas veepehmedaja on reguleeritud vastavalt teie piirkonna vee karedusele. Vajadusel reguleerige veepehmedajat. Piirkonna vee kareduse kohta saate teavet kohalikul vee-ettevõttelt.
- Täitke soolamahuti.
- Täitke loputusvahendi jaotur.
- Keerake veekraan lahti.
- Seadmes võib olla tootmisjääke. Nende eemaldamiseks käivitage programm. Ärge kasutage pesuainet ega pange nõusid korvidesse.

6.1 Veepehmedaja reguleerimine

Vee karedus				Veepehmedaja reguleerimine	
Saksa kraadid (°dH)	Prantsuse kraadid (°fH)	mmol/l	Clarke'i kraadid	Käsitsi	Elektrooniline
51 - 70	91 - 125	9.1 - 12.5	64 - 88	2 1)	10
43 - 50	76 - 90	7.6 - 9.0	53 - 63	2 1)	9
37 - 42	65 - 75	6.5 - 7.5	46 - 52	2 1)	8
29 - 36	51 - 64	5.1 - 6.4	36 - 45	2 1)	7
23 - 28	40 - 50	4.0 - 5.0	28 - 35	2 1)	6
19 - 22	33 - 39	3.3 - 3.9	23 - 27	2 1)	5 1)
15 - 18	26 - 32	2.6 - 3.2	18 - 22	1	4
11 - 14	19 - 25	1.9 - 2.5	13 - 17	1	3
4 - 10	7 - 18	0.7 - 1.8	5 - 12	1	2
< 4	< 7	< 0.7	< 5	1 2)	1 2)

1) Tehaseseadistus.

2) Selle taseme puhul ärge soola kasutage.



Veepehmedajat tuleb reguleerida nii käsitsi kui ka elektrooniliselt.

Käsitsi reguleerimine

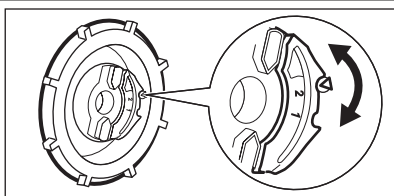

Keerake vee kareduse määdik asendisse 1 või 2.

Elektroniline reguleerimine

Avage valikute menüü ja valige veekareduse tabeli põhjal veepehmedaja tase. Vt valikute menüü tabelit.

6.2 Soolamahuti täitmine

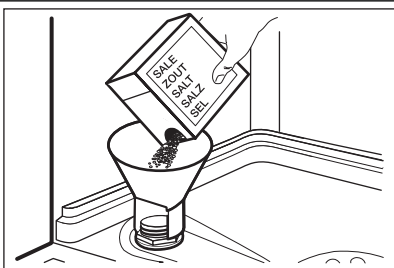

1. Keerake korki vastupäeva ja avage soolamahuti.
2. Valage soolamahutisse 1 liitrit vett (ainult esimesel korral).
3. Täitke soolamahuti nõudepesumasinaga soolaga.
4. Eemaldage sool soolamahuti avause ümbert.
5. Soolamahuti sulgemiseks keerake selle korki päripäeva.

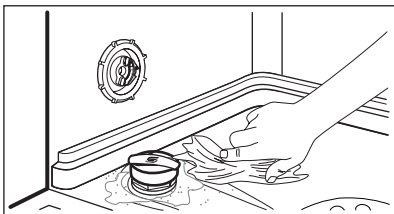

ETTEVAATUST

Vesi ja sool võivad soolamahutist täitmise ajal välja tulla. Roos-
teoht! Selle vältimiseks käivitage
pärast soolamahuti täitmist pro-
gramm.



Kui soolamahutit on vaja täita, il-
mub ekraanile vastav teade. Pro-
grammi töötamise ajal seda tea-
det ei kuvata.

6.3 Loputusvahendi jaoturi täitmine

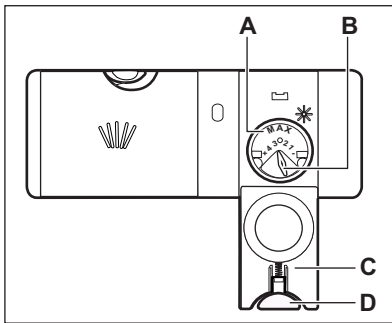

1. Vajutage vabastusnuppu (D), et avada kaas (C).
2. Täitke loputusvahendi jaotur (A) kuni tähiseni "max".
3. Eemaldage mahaläinud loputusvahendimava lapiga, et ei tekiks liiga palju vahtu.
4. Sulgege kaas. Veenduge, et vabastusnupp lukustub asendisse.



Aine eraldumiskogust määravalt valikunuppu (B) saate keerata asendite 1 (väikseim kogus) ja 4 (suurim kogus) vahel.



Kui loputusvahendi jaoturit on vaja täita, ilmub ekraanile vastav teade. Programmi töötamise ajal seda teadet ei kuvata.

7. IGAPÄEVANE KASUTAMINE

1. Keerake veekraan lahti.
2. Vajutage sisse/välja-nuppu, et seade käivitada.
 - Kui ekraanil kuvatakse soolateade, siis täitke soolamahuti.
 - Kui ekraanil kuvatakse loputusvahendi teada, siis täitke loputusvahendi jaotur.
3. Pange nõud korvidesse.
4. Lisage pesuaine.
 - Pesuaine kombi-tablettide kasutamisel aktiveerige valik Multitab.
5. Määrake ja käivitage nõude tüübile ja määrdumisastmele vastav programm.

7.1 Pesuaine kasutamine

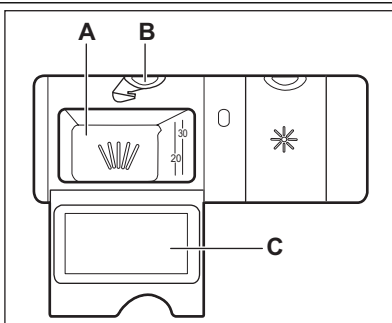

1. Vajutage vabastusnuppu (B), et avada kaas (C).
2. Pange pesuaine lahtrisse (A).
3. Kui pesuprogramm sisaldab ka eelpesu, pange väike kogus pesuainet seadme ukse sisemisele küljele.
4. Kui kasutate pesuainetablette, pange tablett lahtrisse (A).
5. Sulgege kaas. Veenduge, et vabastusnupp lukustub asendisse.

7.2 Programmi valimine ja käivitamine

Programmi käivitamine ilma viitkäivitusest

1. Keerake veekraan lahti.
2. Vajutage sisse/välja-nuppu, et seade käivitada.
3. Sulgege seadme uks.
4. Valige programm ja valikud.
5. Vajutage start-puutenuppu; programm käivitub.
 - Kui soolamahuti või loputusvahendi jaotur on tühi, kuvatakse ekraanil vastavad teated. Sel juhul programm ei käivitu. Programmi käivitamiseks vajutage uuesti puutenuppu.

Programmi käivitamine viitkäivitusega

1. Valige programm. Võite valida ka mõne sobiva lisavaliku.
2. Valige viitkäivitus.
3. Vajutage start-puutenuppu; pöördloendus algab.
 - Kui soolamahuti või loputusvahendi jaotur on tühi, kuvatakse ekraanil vastavad teated. Sel juhul programm ei käivitu. Programmi käivitamiseks vajutage uuesti puutenuppu.

Kui pöördloendus on lõppenud, käivitub programm.

Ukse avamine seadme töö ajal

Kui te ukse avate, katkeb seadme töö. Kui panete ukse uuesti kinni, jätkub seadme töö kohast, kus see katkes.

Viitkäivituse tühistamine pöördloenduse ajal

1. Vajutage start-puutenuppu.

2. Ekraanil kuvatakse teade. Viitkäivituse tühistamiseks järgige juhiseid.
3. Kui viitkäivitus on tühistatud, vajutage valitud programmi käivitamiseks start-puutenuppu.

Programmi tühistamine

1. Vajutage start-puutenuppu.
2. Ekraanil kuvatakse teade. Programmi tühistamise kinnitamiseks järgige juhiseid.



Enne uue programmi käivitamist veenduge, et pesuaine jaotur is on pesuainet.

Programmi lõpus

Ekraanil kuvatakse vastav teade ja kõlab katkendlik helisignaal.

1. Vajutage seadme väljalülitamiseks sisse/välja-nuppu.
2. Sulgege veekraan.



Kui te sisse/välja-nuppu ei vajuta, lülitab **AUTO OFF** seadme mõne minuti pärast automaatselt välja. See aitab vähendada energiatarvet.

Tähelepanu

- Laske nõudel jahtuda, enne kui need seadmest välja võtate. Tulised nõud purunevad kergesti.
- Võtke kõigepealt välja nõud alumisest korvist, seejärel ülemisest korvist.
- Seadme külgedel ja uksele võib olla vett. Roostevaba teras jahtub kiiremini kui lauanõud.

8. VIHJEID JA NÄPUNÄITEID

8.1 Veepehmendaja

Kare vesi sisaldab suurt kogust mineraale, mis võivad kahjustada teie seadet ning põhjustada halvemaid pesutulemusi. Veepehmendaja neutraliseerib need mineraalid.

Nõudepesumasina sool hoiab veepehmendaja puhtana ning õigetes tingimustes. Kindlasti tuleb valida õige veepehmendaja tase. See tagab, et veepehmendaja kasutab õiges koguses nõudepesumasina soola ja vett.

8.2 Soola, loputusvahendi ja pesuaine kasutamine

- Kasutage ainult nõudepesumasina jaoks mõeldud soola, loputusvahendit ja pesuainet. Teised tooted võivad seadet kahjustada.
- Loputusvahendi manustamine viimase loputusüklil ajal aitab ära hoida triipude ja plekkide tekkimise kuivatamisel.
- Kombi-pesutabletid sisaldavad nii pesu- ja loputusvahendit kui ka teisi aineid. Veenduge, et tabletid sobiksid teie piirkonna vee karedusega. Vaadake tootepakendil olevat juhendit.

Kui soovite neid tablette kasutada vee karedusastmest hoolimata, tuleks kasutada ka nõudepesumasina soola. Lülitage esmalt sisse Multitab-funktsioon, seejärel seadke veepehmendaja tase piirkonna vee karedusele vastavaks ja kasutage nõudepesumasina soola.

- Lühikeste programmidega ei jõua pesuainetabletid täielikult lahustuda. Et nõudele ei jääks pesuainejääke, soovitatakse pesuainetablette kasutada ainult pikkade programmidega.



Ärge kasutage pesuainet rohkem, kui ette nähtud. Vt pesuainepakendil olevaid juhiseid.

8.3 Kuidas lõpetada kombineeritud pesutablettide kasutamine

1. Seadke veepehmendaja kõrgeimale tasemele.

2. Veenduge, et soolamahuti ja loputusvahendi jaotur on täis.
3. Käivitage kõige lühem programm loputusfaasiga ilma pesuaine ja nõudeta.
4. Reguleerige veepehmendajat vastavalt oma piirkonna vee karedusele.
5. Reguleerige eraldatava loputusvahendi kogust.

8.4 Korvide täitmine



Korvide täitmise kohta leiate näiteid kaasasolevast brošüürist.

- Kasutage seadet ainult nõudepesumasinakindlate nõude pesemiseks.
- Ärge pange seadmesse puust, sarvest, alumiiniumist, tinast ega vasest esemeid.
- Ärge pange seadmesse vett imavaid esemeid (käsnu või lappe).
- Eemaldage nõudelt toidujäägid.
- Kõrbenud toidujääkide hõlpsaks eemaldamiseks leotage potte ja panne enne seadmesse panekut vees.
- Asetage õõnsad esemed (tassid, klaasid ja pannid) masinasse avausega allapoole.
- Veenduge, et söögiriistad ja lauanõud üksteise küljes kinni ei oleks. Pange lusikad teiste söögiriistade juurde.
- Veenduge, et klaasid ei puutuks omavahel kokku.
- Pange väikesed esemed söögiriistade korvi.
- Pange kerged esemed ülemisse korvi. Veenduge, et need liikuma ei pääseks.
- Enne programmi käivitamist veenduge, et pihustikonsool saab vabalt liikuda.

8.5 Enne programmi käivitamist

Veenduge järgmises.

- Filtrid on puhtad ja õigesti paigaldatud.
- Pihustuskonsoolid ei ole ummistunud.
- Esemete paigutus korvides on õige.
- Valitud programm sobib pestavate esemete tüübi ja määrdumisastmega.

- Kasutatav pesuainekogus on õige.
- Nõudepesumasina sool ja loputusvahend on mahutites (juhul, kui te ei kasuta kombi-pesutablette).
- Soolamahuti kork on kindlalt kinni.

9. PUHASTUS JA HOOLDUS



HOIATUS

Enne hooldust lülitage seade välja ja ühendage toitepistik pistikupesast lahti.



Mustad filtrid ja ummistunud pihustikonsoolid põhjustavad halvemaid pesemistulemusi. Kontrollige nende seisukorda regulaarselt; vajadusel puhastage.

9.1 Filtrite puhastamine

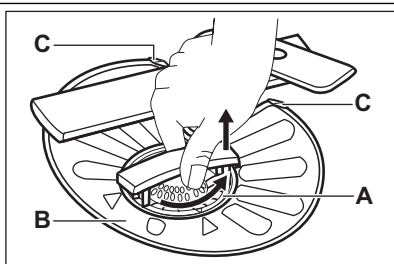

1. Pöörake filtrit (A) vastupäeva ja võtke välja.

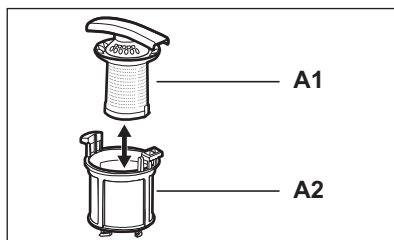

2. Filtri (A) lahtivõtmiseks tõmmake osa (A1) osa (A2) küljest lahti.
3. Eemaldage filter (B).
4. Peske filtreid voolava veega.
5. Pange filter (B) oma algsele kohale tagasi. Jälgige, et see asuks täpselt kahe juhiku (C) all.

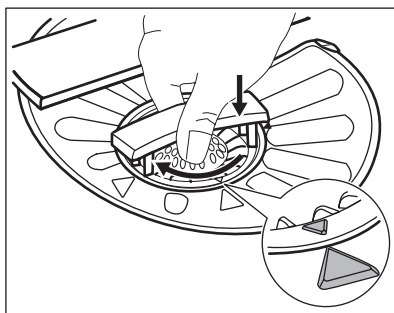

6. Pange filter (A) kokku ja asetage kohale filtrisse (B). Keerake päripäeva, kuni see kohale lukustub.



Filtrite ebaõige asend võib põhjustada kehva pesutulemust ja kahjustada seadet.

9.2 Pihustikonsoolide puhastamine

Ärge pihustikonsoole eemaldage.

Kui pihustikonsoolide avad on ummistunud, eemaldage mustus peenikese teravaotsalise esemega.

9.3 Välispinna puhastamine

Puhastage seadet pehme niiske lapiga.

Kasutage ainult neutraalseid puhastusaineid. Ärge kasutage abrasiivseid tooteid, küürimisšvamme ega lahusteid.

10. VEAOTSING

Seade ei käivitu või seiskub töö käigus. Enne teenindusse pöördumist tutvuge probleemi lahendamiseks pakutava teabega.

Mõne rikke puhul kuvatakse ekraanil teade.

Ekraan	Probleem
Tähelepanu: vee sisselase ei ole võimalik. Veenduge, et kraan ei ole suletud või blokeeritud.	Seade ei täitu veega.
Tähelepanu: vesi ei jookse ära. Veenduge, et väljalasketoru on õigesti ühendatud.	Seade ei tühjene veest.
Tähelepanu: üleujutusevastane süsteem on aktiveeritud.	Üleujutuse-vastane seade töötab.



HOIATUS

Enne kontrollima asumist lülitage seade välja.

Probleem	Võimalik lahendus
Seade ei käivitu.	Veenduge, et pistik on pistikupesasse ühendatud.
	Veenduge, et kaitsmekapis ei ole kaitse läbi läinud.
Programm ei käivitu.	Veenduge, et seadme uks on suletud. Kui uks on lahti, kuvatakse ekraanil teade.
	Vajutage start-puutenuppu.
	Kui olete valinud viitkäivituse, siis tühistage see või oodake pöördloenduse lõppemiseni.
Seade ei täitu veega.	Veenduge, et veekraan on lahti.
	Veenduge, et veevarustuse surve ei ole liiga väike. Selle teabe saamiseks pöörduge kohaliku vee-ettevõtte poole.
	Veenduge, et veekraan ei ole ummistunud.
	Veenduge, et sisselaskevooliku filter ei ole ummistunud.
	Veenduge, et sisselaskevoolik ei oleks muljutud ega väänatud.
Seade ei tühjene veest.	Veenduge, et valamu äravool ei ole ummistunud.

Probleem	Võimalik lahendus
	Veenduge, et tühjendusvoolik ei ole muljutud ega väänatud.
Üleujutuse-vastane seade töötab.	Sulgege veekraan ja pöörduge teeninduskeskusse.

Pärast kontrollimist lülitage seade sisse. Programm jätkub kohast, kus see katkes.

Kui viga ilmneb uuesti, pöörduge teeninduskeskusse.

Kui ekraanil on teised teated, pöörduge teeninduskeskusse.

10.1 Pesu- ja kuivatustulemused ei ole rahuldavad

Valged jooned ja plekid või sinakas kiht klaasidel ja nõudel

- Eraldatava loputusvahendi kogus on liiga suur. Seadke loputusvahendi eraldaja madalamasse asendisse.
- Pesuaine kogus on liiga suur

Plekid ja kuivanud veetilkade jäljed nõudel ja klaasidel

- Eraldatava loputusvahendi kogus on liiga väike. Seadke loputusvahendi eraldaja kõrgemasse asendisse.
- Põhjuseks võib olla pesuaine kvaliteet.

Nõud on märjad

- Programmil puudub kuivatustsükkel või kasutate madala temperatuuriga kuivatustsükli.
- Loputusvahendi jaotur on tühi.
- Põhjuseks võib olla loputusvahendi kvaliteet.
- Põhjuseks võib olla pesuaine kombi-pesutablettide kvaliteet. Proovige mõnda teist marki või aktiveerige loputusvahendi jaotur ja kasutage loputusvahendit koos kombi-pesutablettidega.



Muude võimalike põhjuste kohta vt jaotist "VIHJEID JA NÄPUNÄITEID".

10.2 Loputusvahendi jaoturi sisse lülitamine

Avage valikute menüü ja aktiveerige loputusaine jaotur. Vt valikute menüü tabelit.

11. TEHNILISED ANDMED

Möödud	Kõrgus / Laius / Sügavus (mm)	596 / 818 - 898 / 575
Elektriühendus	Vt andmeplaati.	
	Pinge	220-240 V
	Sagedus	50 Hz
Veesurve	Min. / maks. (baari / MPa)	(0.5 / 0.05) / (8 / 0.8)
Veevarustus ¹⁾	Külm või kuum vesi ²⁾	maks. 60 °C
Mahutavus	Koha seaded	12
Voolutarve	Ooterežiim	0.10 W
	Väljas-režiim	0.10 W

¹⁾ Ühendage vee sisselaskevoolik 3/4" keermega kraani külge.

- 2) Kui kuum vesi tuleb alternatiivsest energiaallikast (nt päikesepaneelid, tuuleenergia), kasutage energiakulu vähendamiseks neid kuumaveeallikaid.

12. JÄÄTMEKÄITLUS

Sümboliga  tähistatud materjalid võib ringlusse suunata. Selleks viige pakendid vastavatesse konteineritesse
Aidake hoida keskkonda ja inimeste tervist ja suunake elektri- ja elektroonilised jäätmed ringlusse.

Ärge visake sümboliga  tähistatud seadmeid muude majapidamisjäätmete hulka. Viige seade kohalikku ringluspunkti või pöörduge abi saamiseks kohalikku omavalitsusse.

TARTALOMJEGYZÉK

1. BIZTONSÁGI ELŐÍRÁSOK	21
2. TERMÉKLEÍRÁS	23
3. KEZELŐPANEL	23
4. PROGRAMOK	25
5. KIEGÉSZÍTŐ FUNKCIÓK	27
6. AZ ELSŐ HASZNÁLAT ELŐTT	29
7. NAPI HASZNÁLAT	32
8. HASZNOS TANÁCSOK ÉS JAVASLATOK	33
9. ÁPOLÁS ÉS TISZTÍTÁS	34
10. HIBAEHÁRÍTÁS	36
11. MŰSZAKI INFORMÁCIÓK	37

AZ ÖN ELÉGEDETTSÉGE ÉRDEKÉBEN

Köszönjük, hogy megvásárolta ezt az AEG készüléket. Reméljük, hogy készülékünk kifogástalan teljesítményével hosszú éveken át elégedett lesz. Pontosan ezért alkalmaztunk olyan innovatív technológiákat és jellemzőket, melyek a mindennapi teendőket nagymértékben megkönnyítik, és amelyeket más készülékeken nem talál meg. Kérjük, szánjon néhány percet az útmutató végigolvasására, hogy a maximumot hozhassa ki készülékéből.

Látogassa meg a weboldalunkat:



Kezelési tanácsok, kiadványok, hibaelhárító, szerviz információk:
www.aeg.com



További előnyökért regisztrálja készülékét:
www.aeg.com/productregistration



Kiegészítők, segédanyagok és eredeti alkatrészek vásárlása a készülékhez:
www.aeg.com/shop

VÁSÁRLÓI TÁMOGATÁS ÉS SZERVIZ

Kizárólag eredeti alkatrészek használatát javasoljuk.

Ha készülékével a szervizhez fordul, legyenek kéznél az alábbi adatok.

Ezek az információk az adattáblán olvashatók. Típus, Termékszám, Sorozatszám.



Figyelmeztetés - Biztonsági információk



Általános információk és tanácsok



Környezetvédelmi információk

A változtatások jogát fenntartjuk.

1. BIZTONSÁGI ELŐÍRÁSOK

Az üzembe helyezés és használat előtt gondosan olvassa el a mellékelt útmutatót. A nem megfelelő üzembe helyezés vagy használat által okozott károkért nem vállal felelősséget a gyártó. További tájékozódás érdekében tartsa elérhető helyen az útmutatót.

1.1 Gyermekek és fogyatékkal élő személyek biztonsága



VIGYÁZAT

Fulladás, sérülés vagy tartós rokkantság kockázata.

- Ne engedje, hogy a készüléket csökkent fizikai, értelmi vagy mentális képességű, illetve megfelelő tapasztalatok és ismeretek híján lévő személy használja, beleértve a gyermekeket is. Ha ilyen személyek használják a készüléket, a biztonságukért felelős személynek kell őket felügyelnie, illetve a készülék használatára vonatkozóan útmutatást kell biztosítani számukra.
- Ne hagyja, hogy gyermekek játsszanak a készülékkel.
- Minden csomagolóanyagot tartson távol a gyermekektől.
- Minden mosószeret tartson távol a gyermekektől.
- A gyermekeket és kedvenc háziállatokat tartsa távol a készüléktől, amikor az ajtaja nyitva van.

1.2 Üzembe helyezés

- Távolítsa el az összes csomagolóanyagot.
- Ne helyezzen üzembe, és ne is használjon sérült készüléket.
- Ne helyezze üzembe a készüléket olyan helyen, ahol a hőmérséklet 0 °C alatt van.
- Tartsa be a készülékhez mellékelt üzembe helyezési útmutatóban foglaltakat.
- A készüléket biztonságos szerkezet alá és mellé helyezze.

Elektromos csatlakoztatás



VIGYÁZAT

Tűz- és áramütésveszély.

- A készüléket kötelező földelni.
- Ellenőrizze, hogy az adattáblán szereplő elektromos adatok megfelelnek-e a háztartási hálózati áram paramétereinek. Amennyiben nem, forduljon szakképzett villanszerelőhöz.
- Mindig megfelelően felszerelt, áramütés ellen védett aljzatot használjon.
- Ne használjon hálózati elosztókat és hosszabbító kábeleket.
- Ügyeljen a hálózati csatlakozódugó és a hálózati kábel épségére. Amennyiben a készülék hálózati vezetékét ki kell cserélni, a cserét saját szervizünkönél végeztesse el.
- Csak az üzembe helyezés befejezése után csatlakoztassa a hálózati csatlakozódugót a hálózati csatlakozóaljzatba. Ügyeljen arra, hogy a hálózati dugasz üzembe helyezés után is könnyen elérhető legyen.
- A készülék csatlakozásának bontására, soha ne a hálózati kábelnél fogva húzza ki a csatlakozódugót. A kábelt mindig a csatlakozódugónál fogva húzza ki.
- Nedves kézzel ne érintse meg a hálózati kábelt és a csatlakozódugót.
- A készülék megfelel az EGK irányelveinek.

Vízvezeték csatlakoztatás

- Ügyeljen arra, hogy ne okozzon sérülést a vízcsöveknek.
- Mielőtt új vagy hosszabb idő óta nem használt csövekhez csatlakoztatja a készüléket, addig folyassa a vizet, amíg az teljesen ki nem tisztul.
- A készülék első használata előtt ellenőrizze, hogy nincs-e szivárgás.
- A befolyócső biztonsági szeleppel, valamint dupla bevonattal ellátott belső vezetékkel rendelkezik.

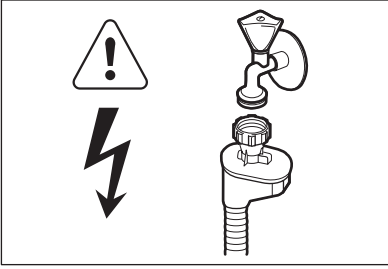
**VIGYÁZAT**

Veszélyes feszültség.

- Ha a befolyócső megsérül, akkor azonnal húzza ki a csatlakozó dugót a fali csatlakozóaljzatból. Forduljon a márkaszervizhez a befolyócső cseréje érdekében.

1.3 Használat

- A készülék háztartási és hasonló célú használatra készült, például:
 - üzletek, irodák és egyéb munkahelyeken kialakított személyzeti konyhák
 - Tanyaházak
 - Hotellek, motelek és egyéb lakás céljára szolgáló ingatlanok esetén az ügyfelek számára
 - Szállások reggelivel.

**VIGYÁZAT**

Sérülés-, égés-, áramütés- és tűzveszély.

- Ne változtassa meg a készülék műszaki jellemzőit.
- Lefelé fordítva vagy vízszintes irányba tegye a késeket és a hegyes evőeszközöket az evőeszközkosárba.
- A beleütközés elkerülésének megelőzésére, ne hagyja nyitva felügyelet nélkül a készülék ajtaját.

- Ne üljön vagy álljon rá a nyitott ajtóra.
- A mosogatógépben használt mosogatószerek veszélyesek. Tartsa be a mosogatószer csomagolásán feltüntetett utasításokat.
- Ne igyon a készülékben lévő vízből, és ne játsszon vele.
- Az edényeket a mosogatógépből csak a mosogatóprogram lejártá után vegye ki. Mosogatószer maradhat az edényeken.
- A készülékből forró gőz szabadulhat ki, ha az ajtót mosogatóprogram futása közben kinyitja.
- Ne tegyen gyúlékony anyagot vagy gyúlékony anyaggal szennyezett tárgyat a készülékbe, annak közelébe, illetve annak tetejére.
- A készülék tisztításához ne használjon vízsugarat vagy gőzt.

1.4 Belső világítás

A belső világítás cseréje érdekében forduljon a márkaszervizhez.

1.5 Ártalmatlanítás**VIGYÁZAT**

Sérülés- vagy fulladásveszély.

- Bontsa a készülék hálózati csatlakozását.
- Vágja le a hálózati tápkábelt, és helyezze a hulladékba.
- Szerelje le az ajtókilincset, hogy megakadályozza gyermekek és kedvenc állatok készülékben rekedését.

2. TERMÉKLEÍRÁS

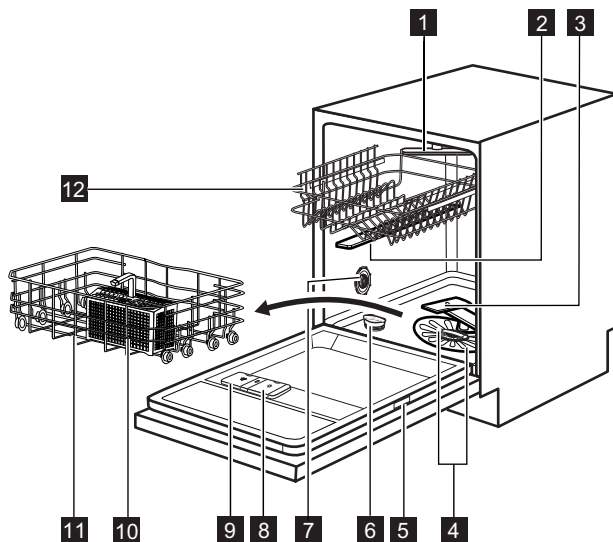

- 1** Felső szórókar
- 2** Legfelső szórókar
- 3** Alsó szórókar
- 4** Szűrők
- 5** Adattábla
- 6** Sótartály
- 7** Vízkeménység-tárcsa
- 8** Öblítőszer-adagoló

- 9** Mosogatószer-adagoló
- 10** Evőeszköztartó
- 11** Alsó kosár
- 12** Felső kosár



A készülék belső világítással rendelkezik, amely bekapcsol, amikor a készülék ajtaját kinyitják, és kikapcsol, amikor becsukják.

3. KEZELŐPANEL



A kijelzőn látható üzenetek és a hangjelzések segítséget nyújtanak a készülék üzemeltetésében.

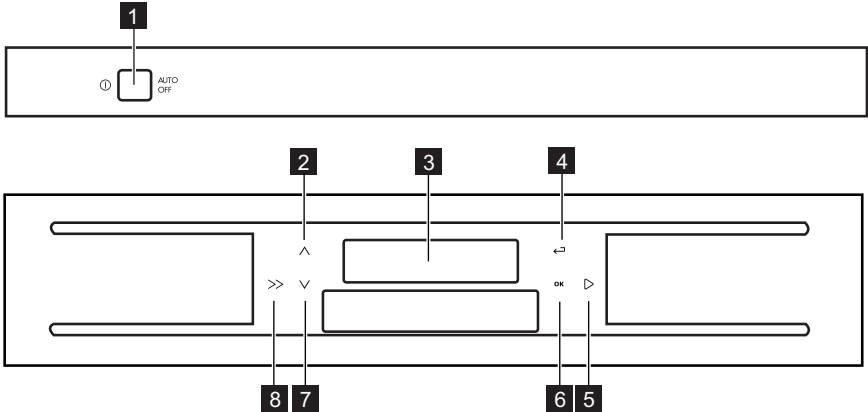

- | | |
|----------------------------------|---------------------------------|
| 1 Be/ki gomb | 5 „Start” érintőgomb |
| 2 „Menü” érintőgomb (fel) | 6 OK érintőgomb |
| 3 Kijelzés | 7 „Menü” érintőgomb (le) |
| 4 „Vissza” érintőgomb | 8 „Kijelző” érintőgomb |

3.1 Kijelzés

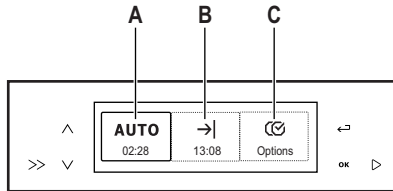

A kijelző 3 területre osztott. Bármelyik terület működtetéséhez nyomja a „Kijelző” érintőgombot, amíg a terület kerete meg nem jelenik.

Programok terület (A)

A kijelző ezen területe a menüt mutatja a választható programokkal és a programok időtartamával.

Program beállítás

- Ha erre a területre szeretne navigálni, nyomja meg a „Kijelző” érintőgombot.
- Nyomja meg az egyik „Menü” érintőgombot. A kijelző a következőket jeleníti meg:
 - A program menü
 - A program időtartama.

- Egy program kiválasztásához nyomja meg az egyik „Menü” érintőgombot.

- Nyomja meg a(z) OK gombot. A kijelző visszaugrik a három területre:
 - Az (A) terület a programot és a program időtartamát mutatja.
 - A (B) területen a program befejezési ideje látszik.

Idő vége terület (B)

A program kezdetét 1–24 órával késleltetheti.

Időkésleltetés beállítása

- Ha erre a területre szeretne navigálni, nyomja meg a „Kijelző” érintőgombot.
- Az egyik „Menü” érintőgomb megnyomásával állítsa be az időkésleltetés hosszát.

- A terület felső részén megjelenik az időképletetés.
 - A terület alsó részén a program hozzávetőleges befejezési ideje látható.
3. Nyomja meg a(z) **OK** gombot.
 4. A menüpont bezárásához és az **(A)** területre való visszalépéshez nyomja meg a „Vissza” érintőgombot.
2. A menüpontok megtekintéséhez nyomja meg az egyik „Menü” érintőgombot.
 3. Egy menüpont kiválasztásához vagy az almenü megnyitásához nyomja meg az **OK** gombot.
 4. A menüpont bezárásához és az **(A)** területre való visszalépéshez nyomja meg a „Vissza” érintőgombot.

Opciók terület (C)

Kiegészítő funkció beállítása

1. Ha erre a területre szeretne navigálni, nyomja meg a „Kijelző” érintőgombot.

4. PROGRAMOK

Program	Szennyezettség mértéke Töltet típusa	Program szakaszok	Kiegészítő funkciók
AutoSense ¹⁾	Összes Edények, evőeszközök, lábasok és fazekak	Előmosogatás Főmosogatás 45 °C és 70 °C között Öblítés Szárítás	Extra hygiene
70° Pro ²⁾	Erős szennyezettség Edények, evőeszközök, lábasok és fazekak	Előmosogatás Főmosogatás 70 °C-on Öblítés Szárítás	ProBoost ³⁾ TimeSaver ³⁾
Extra silent ⁴⁾	Normál szennyezettség Edények és evőeszközök	Előmosogatás Főmosogatás 50 °C-on Öblítés Szárítás	
30 Perces ⁵⁾	Friss szennyezettség Edények és evőeszközök	Főmosogatás 60 °C-on Öblítés	Extra hygiene
50° ECO ⁶⁾	Normál szennyezettség Edények és evőeszközök	Előmosogatás Főmosogatás 50 °C-on Öblítés Szárítás	Extra hygiene ⁷⁾ TimeSaver ⁸⁾ AutoOpen

Program	Szennyezettség mértéke Töltet típusa	Program szakaszok	Kiegészítő funkciók
60 Perces	Normál szennye- zettség Edények és evőeszközök	Főmosogatás 55 °C- on Öblítés	Extra hygiene
ProZone ⁹⁾	Vegyes szennye- zettség Edények, evőesz- közök, lábasok és fazekak	Előmosogatás Főmosogatás 70 °C- on Öblítés Szárítás	TimeSaver
45° Poharak	Normál vagy enyhe szennyeződés Kényes cserép- és üvegedények	Főmosogatás 45 °C- on Öblítés Szárítás	
Előmosogatás 10)	Összes	Előmosogatás	

- 1) A készülék érzékeli a kosarakba helyezett edények mennyiségét és szennyezettségét. Automatikusan beállítja a szükséges hőmérsékletet és a vízmennyiséget, az energiafogyasztást és a program időtartamát.
- 2) A jobb higiéniai eredmény elérése érdekében, e program magas hőmérsékletű öblítési fázist alkalmaz. Az öblítési fázis során a hőmérséklet 70 °C-on marad legalább 10 percre.
- 3) A ProBoost és TimeSaver funkciók egyszerre történő alkalmazása nem lehetséges.
- 4) Ez a legcsendesebb program. A zajszint csökkentése érdekében a szivattyú nagyon alacsony fordulatszámon működik. Az alacsony fordulatszám miatt hosszabb a program időtartama.
- 5) Ezzel a programmal frissen szennyezett edényeket mosogathat el. Rövid idő alatt is kiváló eredményt nyújt.
- 6) A programmal a leghatékonyabb víz- és áramfelhasználás mellett mosogathatja el a normál mértékben szennyezett edényeket és evőeszközöket. (Ezt a programot használják tesztprogramként a bevizsgáló intézetek.)
- 7) a Extra hygiene funkció beállítása nem lehetséges, ha az AutoOpen funkció be van kapcsolva. Kapcsolja ki az AutoOpen funkciót.
- 8) a TimeSaver funkció beállítása nem lehetséges, ha az AutoOpen funkció be van kapcsolva. Kapcsolja ki az AutoOpen funkciót.
- 9) Ezzel a programmal változatos mértékben szennyezett edényeket mosogathat el. Az erősen szennyezett edényeket az alsó kosárba, míg a normál mértékben szennyezetteket a felső kosárba tegye. Nagyobb a víznyomás és magasabb a víz hőmérséklet az alacsony kosárban, mint a felső kosárban.
- 10) Ezzel a programmal gyorsan leöblítheti az edényeket. Így megakadályozza, hogy az ételmaradék rászáradjon az edényekre, és kellemetlen szagok képződjenek. Ehhez a programhoz ne használjon mosogatószert.

Fogyasztási értékek

Program ¹⁾	Időtartam (perc)	Energiafogyasz- tás (kWh)	Víz (l)
AutoSense	40 - 150	0.6 - 1.4	7 - 14

Program ¹⁾	Időtartam (perc)	Energiafogyasztás (kWh)	Víz (l)
70° Pro	150 - 160	1.4 - 1.6	13 - 15
Extra silent	200 - 220	1.1 - 1.2	9 - 11
30 Perces	30	0.8	9
50° ECO	195	0.82	10.2
60 Perces	55 - 65	1.0 - 1.2	10 - 11
ProZone	130 - 140	1.3 - 1.5	14 - 15
45° Poharak	70 - 80	0.8 - 0.9	11 - 12
Előmosogatás	14	0.1	4

1) A víz nyomása és hőmérséklete, a hálózati feszültség ingadozásai, a beállítások és az edények mennyisége módosíthatja a program időtartamát és a fogyasztási értékeket.

Tájékoztatás a bevizsgáló intézetek számára

A bevizsgálás elvégzéséhez szükséges összes információ megszerzéséhez küldjön egy e-mailt a következő címre:

info.test@dishwasher-production.com

Jegyezze fel az adattáblán található termékszámot (PNC).

5. KIEGÉSZÍTŐ FUNKCIÓK

5.1 Kiegészítő funkciók menü



A mosogatóprogram indítása előtt kapcsolja be vagy ki a kívánt kiegészítő funkciót. A mosogatóprogramok működése közben nem lehet a kiegészítő funkciót be- vagy kikapcsolni.

Menü	Almenü	A kiegészítő funkció leírása
Muiltitab	Be Ki	Csak kombinált mosogató-szer-tabletták esetében aktiválja e kiegészítő funkciót.
Extra hygiene	Be Ki	Ezzel a kiegészítő funkcióval higiénikusabban mosogathat. Az öblítési fázis során a hőmérséklet 70 °C-on marad legalább 10 percig.
ProBoost	Be Ki	Ez a funkció 40%-kal megnöveli a víznyomást az előmosogatás és mosogatás során. Rendkívül jó hatékonysággal tisztítja meg az erősen szennyezett tölteteket is.

Menü	Almenü	A kiegészítő funkció leírása
TimeSaver	Be Ki	Ez a funkció növeli a víz nyomását és hőmérsékletét. A mosogatási és szárítási fázisok rövidebbek. A program teljes időtartama körülbelül 50%-kal csökken. A mosogatás eredményessége megegyezik a normál időtartamú program eredményességével.
AutoOpen	Be Ki	Ezzel a kiegészítő funkcióval jó szárítási eredmény érhető el alacsonyabb energiafogyasztás mellett. Lásd a jelen fejezet idevonatkozó szakaszát.
Beállítások	Nyelv Magyar (Különböző nyelvek állnak rendelkezésre.)	Beállíthatja a kijelzőn látható üzenetek nyelvét.
	Hangerő Be Ki (5 szint közül választhat.)	Lehetővé teszi a hangjelzések hangerejének beállítását. 0 szint = hang kikapcsolva
	Idő	Állítsa be az időt.
	Fényerő (10 szint közül választhat.)	Lehetővé teszi a kijelző fényerejének növelését vagy csökkentését.
	Kontraszt (10 szint közül választhat.)	Lehetővé teszi az üzenetek és a kijelző közötti kontraszt növelését vagy csökkentését.
	Beállítások visszaállítása	A gyári beállítások visszaállításához.
	Vízkeménység (10 szint közül választhat.)	A vízlágyító szintjének elektronikus beállítása.
	Öblítőszer Be Ki	Az öblítőszer-adagoló bekapcsolása.
	Vissza	Visszalépés a kiegészítő funkciók menühöz.
Mosogatási útmutató	Programmutató	A kijelző a programokra vonatkozó információkat jeleníti meg.
	Opciómutató	A kijelző a kiegészítő funkciókra vonatkozó információkat jeleníti meg.

Menü	Almenü	A kiegészítő funkció leírása
	Demo mód Be Ki	Ezzel a kiegészítő funkcióval egy programot szimulálhat. Amikor a funkció aktív, a kijelző bal felső sarkában a DEMO szimbólum látható. Ne feledje el kikapcsolni a funkciót, ha szeretné használni a készüléket. Gyári beállítás: ki.
	Vissza	Visszalépés a kiegészítő funkciók menühöz.

AutoOpen

Az50° ECO program beállításakor ez a funkció automatikusan bekapcsol.

A funkció más programokkal való beállítása nem lehetséges.

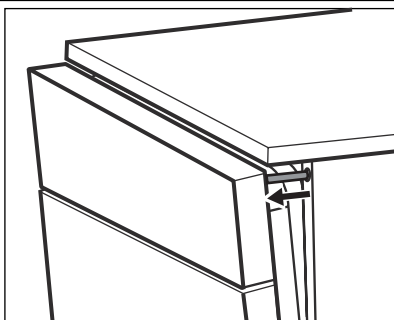

- A szárítási szakasz működése közben egy mechanizmus kinyitja a készülék ajtaját, és nyitva tartja azt.
- Miután a program véget ért, a mechanizmus és a készülék ajtaja visszahúzódik. A készülék automatikusan kikapcsol.



FIGYELEM

Amikor a mechanizmus nyitva tartja a készülék ajtaját, ne próbálja meg az ajtót becsukni. Ez kárt tehet a készülékben.

Ha az AutoOpen funkciót szeretné kikapcsolni, lépjen a Kiegészítő funkciók menübe, és kapcsolja ki a funkciót. Ekkor megnövekszik a program energiafogyasztása.

6. AZ ELSŐ HASZNÁLAT ELŐTT

1. A készülék bekapcsolásához nyomja meg a be/ki gombot.
2. A kijelzőn megjelenik az alapértelmezett nyelv: Language English.
 - Ha az Angol nyelvet szeretné jóváhagyni, nyomja meg az **OK** gombot.
 - Egy másik nyelv kiválasztásához nyomja meg bármelyik „Menü” érintőgombot, keresse ki a nyelvek listájából a kívánt nyelvet, majd jóváhagyáshoz nyomja meg az **OK** gombot.
3. A kijelzőn az idő beállítására vonatkozó üzenet látható. Az idő beállításához nyomja meg valamelyik „Menü” érintőgombot.
4. A megerősítéshez nyomja meg az **OK** gombot. A kijelzőn a Programok terület látható.
5. Ellenőrizze, hogy a vízlágyító szintje megfelel-e a környékén használt víz keménységének. Szükség esetén módosítsa a vízlágyító beállítását. A használt víz keménységére vonatkozó tájékoztatásért lépjen kapcsolatba a helyi vízszolgáltatóval.

6. Töltse fel sótartályt.
7. Töltse fel az öblítőszer-adagolót.
8. Nyissa ki a vízcsapot.
9. A készülékben gyártási maradványok lehetnek. Az eltávolításukhoz indít-

son el egy mosogatóprogramot. Ne használjon mosogatószert, és ne töltsen meg a kosarakat.

6.1 A vízlágyító beállítása

Vízkeménység				Vízlágyító beállítás	
Német fok (°dH)	Francia fok (°fH)	mmol/l	Clarke fok	Kézi mosogató	Elektronika
51 - 70	91 - 125	9.1 - 12.5	64 - 88	2 1)	10
43 - 50	76 - 90	7.6 - 9.0	53 - 63	2 1)	9
37 - 42	65 - 75	6.5 - 7.5	46 - 52	2 1)	8
29 - 36	51 - 64	5.1 - 6.4	36 - 45	2 1)	7
23 - 28	40 - 50	4.0 - 5.0	28 - 35	2 1)	6
19 - 22	33 - 39	3.3 - 3.9	23 - 27	2 1)	5 1)
15 - 18	26 - 32	2.6 - 3.2	18 - 22	1	4
11 - 14	19 - 25	1.9 - 2.5	13 - 17	1	3
4 - 10	7 - 18	0.7 - 1.8	5 - 12	1	2
< 4	< 7	< 0.7	< 5	1 2)	1 2)

1) Gyári helyzet.

2) Ezen a szinten ne használjon sót.



Manuálisan és elektronikusan kell beállítania a vízlágyítót.

Manuális beállítás

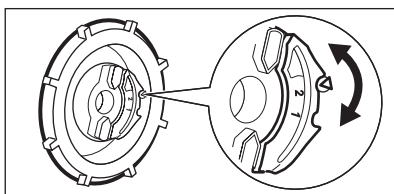

A vízkeménység-tárcsát forgassa el az 1. vagy 2. állásba.

Elektronikus beállítás

Nyissa meg a Kiegészítő funkciók menüt, és a vízkeménységi táblázatnak

megfelelően állítsa be a vízlágyító szintjét. Lásd a Kiegészítő funkciók menü táblázatát.

6.2 A sótartály feltöltése

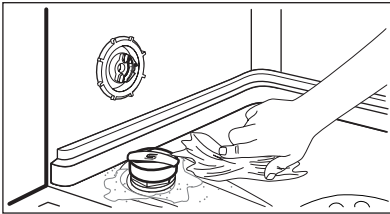
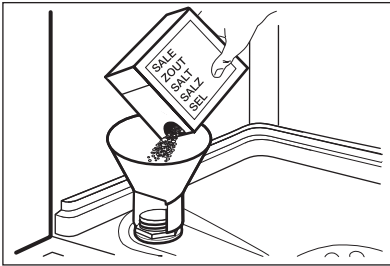

1. Csavarja le a kupakot az óramutató járásával ellenkező irányba, és nyissa ki a sótartályt.
2. Öntsön 1 liter vizet a sótartályba (csak az első alkalommal).
3. Töltse fel a sótartályt regeneráló sóval.
4. Távolítsa el a sótartály nyílása körül lévő sót.
5. A sótartály visszazárásához tekerje a kupakot az óramutató járásával megegyező irányba.



FIGYELEM

Víz és só juthat ki a töltés során a sótartályból. Korrózióveszély. Ennek megakadályozására, a sótartály feltöltése után indítson el egy programot.



Ha a sótartályt fel kell tölteni, a kijelzőn egy üzenet jelenik meg. A program működése során ez az üzenet nem jelenik meg.

6.3 Az öblítőszer-adagoló feltöltése

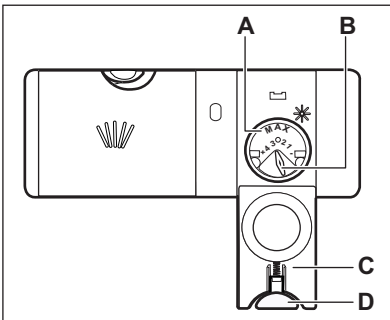

1. Nyomja meg a kioldó gombot (D) a fedél (C) felnyitására.
2. Töltse fel az öblítőszer-adagolót (A), de ne lépje túl a „max” jelzést.
3. A kiömlött öblítőszeret nedvszívó törülköendővel távolítsa el, hogy a mosogatóprogram alatt megakadályozza a túlzott habképződést.
4. Zárja le a fedelet. Ellenőrizze, hogy reteszelt állapotban van-e a kioldó gomb.



Elfordíthatja az adagolt mennyiség választókapcsolót (B) 1 (legkisebb mennyiség) és 4 (legnagyobb mennyiség) helyzetek közötti beállítására.



Ha az öblítőszer-adagolót fel kell tölteni, a kijelzőn egy üzenet jelenik meg. A program működése során ez az üzenet nem jelenik meg.

7. NAPI HASZNÁLAT

1. Nyissa ki a vízcsapot.
2. A készülék bekapcsolásához nyomja meg a be/ki gombot.
 - Töltse fel a sótartályt, ha a kijelzőn a regeneráló só hiányára vonatkozó üzenet jelenik meg.
 - Ha a kijelzőn az öblítőszer hiányára vonatkozó üzenet jelenik meg, töltse fel az öblítőszer-adagolót.
3. Pakolja meg megfelelően a kosarakat.
4. Töltse be a mosogatószer-t.
 - Ha kombinált mosogatószer-tablettát használ, akkor aktiválja a Multitab funkciót.
5. Állítsa be és indítsa el a töltet típusának és a szennyeződés mértékének megfelelő programot.

7.1 A mosogatószer használata

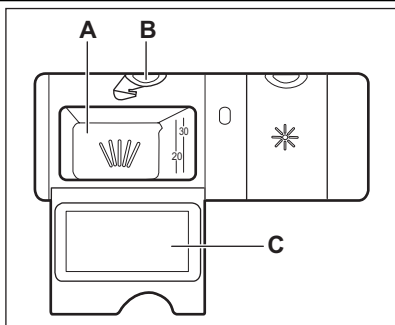

1. Nyomja meg a kioldó gombot (B) a fedél (C) felnyitásához.
2. Tegyen mosogatószer-t az adagolóba (A).
3. Ha előmosogatási fázissal rendelkező mosogatóprogramot használ, tegyen egy kevés mosogatószer-t a készülék ajtajának belsejébe.
4. Ha mosogatószer-tablettát használ, tegye a tablettát a mosogatószer-adagolóba (A).
5. Zárja le a fedelet. Ellenőrizze, hogy reteszelt állapotban van-e a kioldó gomb.

7.2 Program kiválasztása és elindítása

Program időkésleltetés nélküli indítása

1. Nyissa ki a vízcsapot.
2. A készülék bekapcsolásához nyomja meg a be/ki gombot.
3. Csukja be a készülék ajtaját.
4. Válassza ki a programot és a beállításokat
5. Nyomja meg a „Start” érintőgombot; a program automatikusan elindul.
 - Ha a sótartályt vagy az öblítőszer-adagolót fel kell tölteni, a kapcsolódó üzenetek megjelennek a kijelzőn. Ebben az esetben a program nem indul el. A program elindításához nyomja meg ismét a Start érintőgombot.

Program időkésleltetéssel való indítása

1. Állítsa be a programot. A hozzá tartozó funkciókat is beállíthatja.
2. Állítsa be az időkésleltetést.
3. Nyomja meg a „Start” érintőgombot; a visszaszámlálás automatikusan elindul.
 - Ha a sótartályt vagy az öblítőszer-adagolót fel kell tölteni, a kapcsolódó üzenetek megjelennek a kijelzőn. Ebben az esetben a program nem indul el. A program elindításához nyomja meg ismét a Start érintőgombot.

Amikor a visszaszámlálás befejeződött, automatikusan megkezdődik a program végrehajtása.

Ajtónyitás a készülék működése alatt

Ha kinyitja az ajtót, akkor leáll a készülék. Amikor ismét becsukja az ajtót, a

visszaszámlálás a megszakítási ponttól folytatódik.

Visszaszámlálás alatt az időkésleltetés leállítása

1. Nyomja meg a „Start” érintógombot.
2. A kijelzőn egy üzenet jelenik meg. Kövesse az utasításokat az időkésleltetés törlésének megerősítéséhez.
3. Ha az időkésleltetést törölte, nyomja meg a Start érintógombot a beállított program elindításához.

A program törlése

1. Nyomja meg a „Start” érintógombot.
2. A kijelzőn egy üzenet jelenik meg. Kövesse az utasításokat a program törlésének megerősítéséhez.



Egy új mosogatóprogram elindítása előtt ellenőrizze, hogy van-e mosogatószer a mosogatószeradagolóban.

Miután a program véget ért

Egy szaggatott hangjelzés hallható, és a kijelzőn egy üzenet jelenik meg.

1. A készülék kikapcsolásához nyomja meg a be/ki gombot.
2. Zárja el a vízcsapot.



Ha nem nyomja meg a be/ki gombot, akkor néhány perc elteltével az **AUTO OFF** funkció automatikusan kikapcsolja a készüléket.

Ez segít az energiafogyasztás csökkentésében

Figyelem

- A kikapcsolás előtt várja meg, amíg az edények kihűlnek. A forró edények könnyebben megsérülnek.
- Először az alsó kosarat, majd a felső kosarat ürítse ki.
- Lehetséges, hogy víz van a készülék oldalfalain és ajtaján. A rozsdamentes acél hamarabb lehűl, mint az edények.

8. HASZNOS TANÁCSOK ÉS JAVASLATOK

8.1 A vízlágyító

A kemény víz nagy mennyiségű ásványi anyagot tartalmaz, amely károsíthatja a készüléket, és gyenge mosási eredményhez vezet. A vízlágyító semlegesíti ezen ásványi anyagokat.

A regeneráló só tartja tisztán és jó állapotban a vízlágyítót. Fontos a vízlágyító szintjének pontos beállítása. Ez biztosítja, hogy megfelelő mennyiségű regeneráló só és vizet használjon a vízlágyító.

8.2 Só, öblítőszer és mosogatószer használata

- Kizárólag só, öblítőszer és mosogatószert használjon a mosogatógépben. Egyéb termékek károsodást okozhatnak a készülékben.

- Az utolsó öblítési fázis során az öblítőszer elősegíti az edények csík- és foltmentes szárítását.
- A kombinált mosogatószer-tabletták mosogatószert, öblítőszer és regeneráló só tartalmaznak. Győződjön meg arról, hogy e tabletták megfelelnek-e a környékén lévő vízkeménységnek. Nézze meg a termék csomagolásán található útmutatásokat.

Amennyiben ezeket a tablettákat annak ellenére szeretné használni, hogy nem felelnek meg a környékén lévő vízkeménységnek, használjon regeneráló só is. Először kapcsolja be a Multitab funkciót, majd állítsa be a vízlágyítót az adott vízkeménységnek megfelelően, és használjon regeneráló só is.

- Rövid programok során nem oldódnak fel teljesen a mosogatószer tabletták. A mosogatószer maradványok edényeken való lerakódásának megakadályozására hosszú programoknál használja a tablettákat.



Ne használjon a szükségesnél több mosogatószeret. További információkért olvassa el a mosogatószer csomagolásán található útmutatásokat.

8.3 Mit tegyek, ha szeretném abbahagyni a kombinált mosogatószer-tabletták használatát?

1. Állítsa a vízlágyítót a legmagasabb szintre.
2. Ellenőrizze, hogy tele van-e a sótartály és az öblítőszer-adagoló.
3. Öblítőszer és edények nélkül indítsa el a legrövidebb öblítési fázist tartalmazó programot.
4. Állítsa be a vízlágyítót a körzetében meglévő vízkeménységnek megfelelően.
5. Állítsa be az adagolt öblítőszer mennyiségét.

8.4 Pakolja meg megfelelően a kosarakat.



A mellékelt tájékoztatóban nézzen meg a kosarak feltöltésére vonatkozó példákat.

- Csak mosogatógépbe tehető darabok mosogatására használja a készüléket.
- Ne tegyen fából, szaruból, alumíniumból, ónból és rézből készült darabokat a készülékbe.
- Ne helyezzen a készülékbe vizet fel szívó darabokat (szivacsot, rongyot).

- Távolítsa el az ételmaradékot az edényekről.
- A ráégett ételmaradék könnyebb eltávolításához áztassa be vízbe a lábasokat és fazekakat, mielőtt behelyezi azokat a készülékbe.
- Az üreges tárgyakat (pl. csészék, poharak és lábasok) nyílásukkal lefele tegye be.
- Fontos, hogy az edények és evőeszközök ne csússzanak egymásba. Kerülje más edényekkel a kanalakat.
- Ellenőrizze, hogy a poharak nem érnek-e más poharakhoz.
- A kisebb tárgyakat helyezze az evőeszközkosárba.
- A könnyű darabokat helyezze a felső kosárba. Ügyeljen arra, hogy az eszközök ne mozdulhassanak el.
- A mosogatóprogram elindítása előtt győződjön meg arról, hogy a szórókarok szabadon mozoghatnak.

8.5 Egy program indítása előtt

A következőket ellenőrizze:

- A szűrők tiszták és megfelelően vannak elhelyezve.
- Nem tömődtek el a szórókarok.
- Megfelelő az edények elhelyezése a kosarakba.
- A kiválasztott program nem felel meg a töltet típusának és a szennyeződés mértékének.
- Megfelelő mennyiségű mosogatószeret használ.
- Van mosogatógép só és öblítő (ha nem kombinált mosogatószer-tablettákat használ).
- Szoros a sótartály kupakjának rögzítése.

9. ÁPOLÁS ÉS TISZTÍTÁS



VIGYÁZAT

Karbantartás előtt kapcsolja ki a készüléket, és húzza ki a hálózati csatlakozódugót a csatlakozójából.



Az elszennyeződött szűrők és az eltömődött szórókarok rontják a mosogatás eredményességét. Rendszeresen ellenőrizze, és szükség esetén tisztítsa meg azokat.

9.1 A szűrők tisztítása

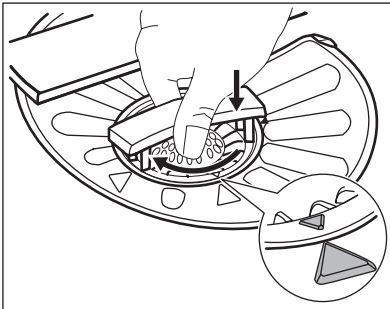
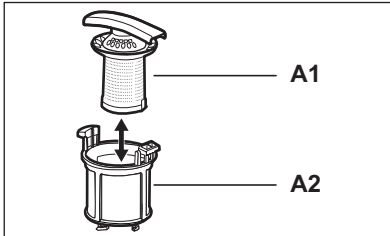
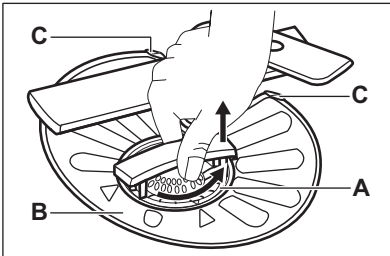

1. Az óramutató járásával ellentétesen fordítsa el az (A) szűrőt, és vegye ki.
2. Az (A) szűrő szétszereléséhez húzza szét az (A1) és az (A2) részt.
3. Vegye ki a (B) szűrőt.
4. Vízzel tisztítsa meg a szűrőket.
5. Helyezze a (B) szűrőt eredeti állásába. Ellenőrizze, hogy a két vezetősín (C) alatt megfelelően illeszkedik-e.
6. Szerelje össze az (A) szűrőt, és tegye a (B) szűrőben lévő helyére. Az óramutató járásával megegyező irányban forgassa, amíg bezárul.



A szűrők helytelen pozíciója rossz mosogatási eredményt okoz, és a készüléket is károsítja.

9.2 A szórókarok tisztítása

Ne szerelje ki a szórókarokat. Ha a szórókarok furatai eltömődnének, a szennyeződés megmaradó részét egy hegyes végű tárgyjal távolítsa el.

Csak semleges tisztítószert használjon. Ne használjon súrolószert, súrolószivacsot vagy oldószereket.

9.3 Külső tisztítás

A készüléket puha, nedves ruhával tisztítsa.

10. HIBAEELHÁRÍTÁS

A készülék nem indul el, vagy működés közben leáll.

Az alábbi információk alapján próbálja kiküszöbölni a problémát, mielőtt a márkaszervizhez fordul.

Bizonyos meghibásodások esetén a kijelzőn egy üzenet jelenik meg.

Kijelzés	Jelenség
Figyelem: Nem tölti be a vizet. Nézze meg, hogy a vízcsap nincs-e elzárva vagy eldugulva.	A készülék nem tölt be vizet.
Figyelem: Nem engedi le a vizet. Nézze meg, hogy a vízvezeték tömlője nincs-e rosszul bekötve.	A készülék nem engedi ki a vizet.
Figyelem: Bekapcsolt a kifolyásgátló rendszer.	A túlcserélésgátló bekapcsolt.



VIGYÁZAT

Mielőtt ellenőrizné, kapcsolja ki a készüléket.

Jelenség	Lehetséges megoldás
Nem lehet bekapcsolni a készüléket.	Ügyeljen arra, hogy a villásdugó be legyen dugva a hálózati aljzatba. Ellenőrizze, hogy nem olvadt-e le valamelyik biztosíték a biztosítékdozban.
A program nem indul el.	Ellenőrizze, hogy a készülék ajtaja be van-e csukva. A kijelzőn üzenet jelenik meg, ha az ajtó nyitva van. Nyomja meg a „Start” érintőgombot. Ha időkésleltetés van beállítva, törölje azt, vagy várja meg a visszaszámlálás befejeződését.
A készülék nem tölt be vizet.	Ellenőrizze, hogy nyitva van-e a vízcsap. Ellenőrizze, hogy a hálózati víznyomás nagysága nem túl alacsony-e. Ezzel kapcsolatban kérjen tájékoztatást a helyi vízműtől. Ellenőrizze, hogy a vízcsap nincs-e eltömődve. Ellenőrizze, hogy a vízbefolyó-tömlőben található szűrő nincs-e eltömődve.
	Ellenőrizze, hogy a vízbefolyó-tömlő nincs-e megcsavarodva vagy megtörve.
A készülék nem engedi ki a vizet.	Ellenőrizze, hogy a szifon nincs-e eltömődve. Ellenőrizze, hogy a vízleeresztő-tömlő nincs-e megcsavarodva vagy megtörve.

Jelenség	Lehetséges megoldás
A túlcserélő bekapcsolva.	Zárja el a vízcserélőt, és forduljon a márkaszervizhez.

Ellenőrzés után kapcsolja be a készüléket. A program a megszakítási ponttól folytatódik.

Ha a probléma ismét jelentkezik, akkor forduljon a márkaszervizhez.

Ha a kijelző a fentiekől eltérő hibaüzenetet mutat, forduljon a márkaszervizhez.

10.1 A mosogatás és a szárítás eredménye nem kielégítő

Fehéres csíkok és szennyeződések vagy kékes réteg látható a poharakon és edényeken.

- Túl nagy volt az adagolt öblítőszer mennyisége. Állítsa alacsonyabb helyzetbe az öblítőszer fordítókart.
- Túl sok volt a mosogatószer.

Szennyeződések és cseppnyomok vannak a poharakon és edényeken

- Nem elegendő az adagolt öblítőszer mennyisége. Állítsa magasabb helyzetbe az öblítőszer fordítókart.
- Lehet, hogy a mosogatószer minősége az oka.

Nedvesek az edények

- Nem szerepel szárítási fázis a programban, vagy alacsony a szárítási fázis hőmérséklete.
- Az öblítőszer-adagoló üres.
- Lehet, hogy az öblítőszer minősége az oka.
- Lehet, hogy a kombinált mosogatószer-tabletta minősége az oka. Próbálkozzon másik márkával, vagy töltsse fel az öblítőszer-adagolót és kombinált mosogatószer-tablettákkal együtt használja az öblítőszer-t.



A lehetséges okok megismerésére nézze meg a 'HASZNOS TANÁCSOK ÉS JAVASLATOK' című fejezetet.

10.2 Hogyan kapcsoljuk be az öblítőszer-adagolót?

Nyissa meg a Kiegészítő funkciók menüt, és kapcsolja be az Öblítőszer-adagoló funkciót. Lásd a Kiegészítő funkciók menü táblázatát.

11. MŰSZAKI INFORMÁCIÓK

Méreték	Szélesség / Magasság / Mélység (mm)	596 / 818 - 898 / 575
Elektromos csatlakoztatás	Lásd az adattáblát.	
	Feszültség	220-240 V
	Frekvencia	50 Hz
Hálózati víznyomás	Min. / max. (bar / MPa)	(0.5 / 0.05) / (8 / 0.8)
Vízellátás ¹⁾	Hidegvíz vagy melegvíz ²⁾	max. 60 °C
Kapacitás	Teríték	12
Áramfelvétel	Készletléti üzemmód	0.10 W
	Kikapcsolás üzemmód	0.10 W

¹⁾ Csatlakoztassa a vízbefolyó-tömlőt egy 3/4"-os csavarmentes csaphoz.

- 2) Ha a melegvíz alternatív energiaforrásokból származik (pl. napelemek, szélenergia), akkor az energiafogyasztás csökkentése érdekében használja a melegvíz-vezetékét.

12. KÖRNYEZETVÉDELMI TUDNIVALÓK

A következő jelzéssel ellátott anyagokat hasznosítsa újra: ♻️ .
Újrahasznosításhoz tegye a megfelelő konténerekbe a csomagolást.
Járuljon hozzá környezetünk és egészségünk védelméhez, és hasznosítsa újra az elektromos és

elektronikus hulladékot. A  tiltó szimbólummal ellátott készüléket ne dobja a háztartási hulladék közé. Juttassa el a készüléket a helyi újrahasznosító telepre, vagy lépjen kapcsolatba a hulladékkezelésért felelős hivatallal.

SATURS

1. DROŠĪBAS NORĀDĪJUMI	40
2. IZSTRĀDĀJUMA APRAKSTS	42
3. VADĪBAS PANELIS	42
4. PROGRAMMAS	44
5. IESPĒJAS	46
6. PIRMS PIRMĀS IESLĒGŠANAS	48
7. IZMANTOŠANA IKDIENĀ	51
8. PADOMI UN IETEIKUMI	52
9. KOPŠANA UN TĪRĪŠANA	53
10. PROBLĒMRISINĀŠANA	54
11. TEHNISKĀ INFORMĀCIJA	56

VISLABĀKAJIEM REZULTĀTIEM

Pateicamies, ka izvēlējāties AEG produktu. Esam to radījuši, lai ilgstoši nodrošinātu nevainojamu veiktspēju, izmantojot novatoriskas tehnoloģijas, kas palīdz vienkāršot dzīvi, – iespējas, ko neatradīsiet parastās ierīcēs. Lūdzu, veltiet dažas minūtes lasīšanai, lai sasniegtu vislabākos rezultātus.

Apmeklējiet mūsu mājaslapu:



Atradīsiet lietošanas padomus, brošūras, informāciju par traucējumu novēršanu un apkopi:
www.aeg.com



Reģistrējiet savu produktu, lai uzlabotu pakalpojumu:
www.aeg.com/productregistration



Iegādājieties ierīcei oriģinālās rezerves daļas, materiālus un piederumus:
www.aeg.com/shop

KLIENTU APKALPOŠANA UN PAKALPOJUMI

Iesakām izmantot oriģinālās rezerves daļas.

Šazinoties ar apkalpes dienestu, pārliecinieties, vai jums ir šādi dati.

Šo informāciju var atrast tehnisko datu plāksnītē. Modelis, izstrādājuma Nr., sērijas numurs.



Drošības informācija brīdinājumam un piesardzībai.



Vispārīgā informācija un piemēri



Vides informācija

Izmaiņu tiesības rezervētas.

1. DROŠĪBAS NORĀDĪJUMI

Pirms ierīces uzstādīšanas un lietošanas rūpīgi izlasiet pievienotos norādījumus. Ražotājs neatbild par bojājumiem, ko radījusi ierīces nepareiza uzstādīšana vai lietošana. Saglabājiet šos norādījumus ierīces tuvumā turpmākām uzziņām.

1.1 Bērnu un nespējīgu cilvēku drošība



BRĪDINĀJUMS

Nosmakšanas, savainošanās vai pastāvīgas invaliditātes risks.

- Šo ierīci nedrīkst izmantot personas (tostarp bērni), kuru fiziskās, garīgās spējas vai pieredzes trūkums neļauj tiem droši izmantot ierīci. Tiem, kas ir atbildīgi par šādām personām, jānodrošina nepieciešamā uzraudzība vai jāsniedz norādījumi par ierīces darbību.
- Neļaujiet bērniem rotaļāties ar ierīci.
- Glabājiet iesaiņojuma materiālus bērniem nepieejamās vietās.
- Glabājiet visus mazgāšanas līdzekļus bērniem nepieejamās vietās.
- Neļaujiet bērniem un mājdzīvniekiem atrasties ierīces durvju tuvumā, ja tās ir atvērtas.

1.2 Uzstādīšana

- Noņemiet visu iepakojumu.
- Neuzstādiēt un nelietojiet bojātu ierīci.
- Neuzstādiēt un nelietojiet ierīci vietā, kur temperatūra ir zemāka par 0 °C.
- Ievērojiet kopā ar ierīci piegādātās uzstādīšanas norādes.
- Pārbaudiet, vai ierīce ir uzstādīta zem un pie drošām ietaisēm.

Elektriskais savienojums



BRĪDINĀJUMS

Var izraisīt ugunsgrēku un elektrošoku.

- Ierīcei jābūt iezemētai.
- Pārliecinieties, ka informācija uz tehnisko datu plāksnītes atbilst jūsu elektro-

sistēmas parametriem. Ja neatbilst, sazinieties ar elektriķi.

- Vienmēr izmantojiet pareizi uzstādītu un drošu kontaktligzdu.
- Nelietojiet daudzkontakta adapterus vai pagarinātājus.
- Rīkojieties uzmanīgi, lai nesabojātu kontaktspraudni un kabeli. Ja iekārtas elektropadeves kabeli nepieciešams nomainīt, to jāveic tuvākajā servisa centrā.
- Pieslēdziet kontaktspraudni kontaktligzdai tikai uzstādīšanas beigās. Pārbaudiet, vai pēc uzstādīšanas kontaktspraudnim var brīvi piekļūt.
- Nekad neatslēdziet ierīci no tīkla, velkot aiz barošanas kabeli. Vienmēr velciet aiz kontaktspraudņa.
- Neaiztieciēt strāvas kabeli vai spraudkontakta ar slapjām rokām.
- Ierīce atbilst Eiropas Savienības direktīvām.

Ūdens padeves pieslēgšana

- Rīkojieties uzmanīgi, lai nesabojātu ūdens šļūtenes.
- Pirms ierīces pieslēgšanas pie jaunām caurulēm vai caurulēm, kas ilgstoši nav lietotas, ļaujiet notecēt ūdenim, līdz sāk plūst tīrs ūdens.
- Pirmajā ierīces lietošanas reizē pārliecinieties, vai nav sūču.
- Ūdens ieplūdes šļūtene aprīkota ar drošības vārstu un apšuvumu ar iekšēju elektrības kabeli.

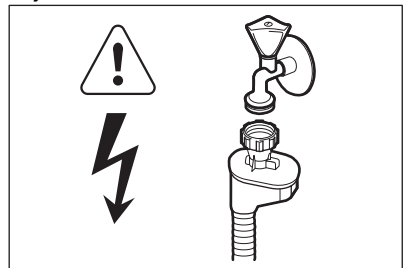

BRĪDINĀJUMS

Bīstams spriegums.

- Ja ūdens ieplūdes šļūtene ir bojāta, nekavējoties atvienojiet kontaktdakšu

no elektrotīkla kontaktligzdas. Sazinieties ar apkopes dienestu, lai nomainītu ūdens ieplūdes šļūteni.

1.3 Pielietojums

- Ierīce paredzēta izmantošanai māj-saimniecībā un līdzīgiem mērķiem, piemēram:
 - darbinieku virtuves zonās veikalos, birojos un citās darba vietās;
 - lauku saimniecībās;
 - klientu vajadzībām viesnīcās, moteļos un citās dzīvojamās telpās;
 - privāto viesnīcu (Bed and Breakfast) apstākļos.



BRĪDINĀJUMS

Savainojumu, apdegumu vai elektrošoka risks.

- Nemainiet šīs ierīces specifikācijas.
- Nažus un citus galda piederumus ar asiem galiem galda piederumu grozā ievietojiet ar asajiem galiem uz leju vai horizontālā stāvoklī.
- Lai novērstu pakļupšanu, neatstājiet atvērtas ierīces durvis bez uzraudzības.
- Nesēdīet un nekāpiet uz atvērtām ierīces durvīm.
- Trauku mazgājamās mašīnas mazgāšanas līdzekļi ir bīstami. Ievērojiet uz

mazgāšanas līdzekļa iesaiņojuma mīnētos drošības norādījumus.

- Nedzeriet un nespēlējieties ar ierīcē esošo ūdeni.
- Neizņemiet no ierīces traukus, kamēr programma nav beigusies. Uz traukiem var būt mazgāšanas līdzeklis.
- Programmas izpildes laikā, atverot ierīces durvis, pa tām var izplūst karsts tvaiks.
- Neievietojiet ierīcē, neturiet tās tuvumā vai uz tās viegli uzliesmojošas vielas vai ar viegli uzliesmojošām vielām piesūcinātus priekšmetus.
- Ierīces tīrīšanai neizmantojiet tvaiku un neizsmidziniet ūdeni.

1.4 Iekšējais apgaismojums

Lai nomainītu iekšējā apgaismojuma spuldzi, sazinieties ar apkopes dienestu.

1.5 Ierīces utilizācija



BRĪDINĀJUMS

Pastāv savainošanās vai nosmakšanas risks.

- Atvienojiet ierīci no elektropadeves.
- Nogrieziet strāvas kabeli un izmetiet to.
- Izņemiet durvju aizturi, lai novērstu bērnu vai dzīvnieku ieslēgšanu ierīcē.

2. IZSTRĀDĀJUMA APRAKSTS

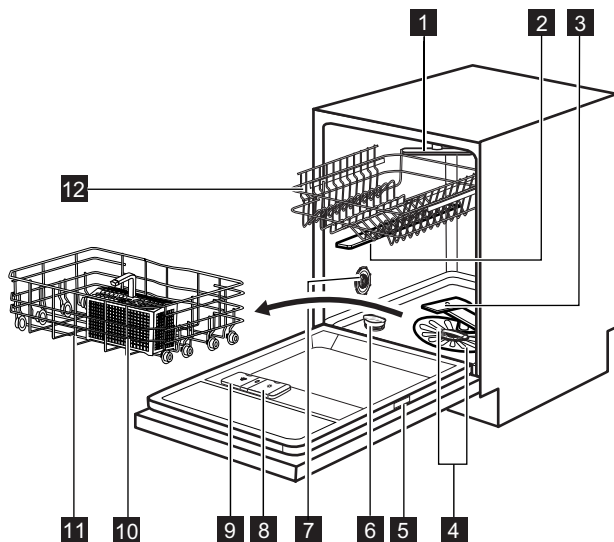

- 1** Virsmas izsmidzinātājs
- 2** Augšējais izsmidzinātājs
- 3** Apakšējais izsmidzinātājs
- 4** Filtri
- 5** Datu plāksnīte
- 6** Speciālās sāls tvertne
- 7** Ūdens cietības skala
- 8** Skalošanas līdzekļa dozators

- 9** Mazgāšanas līdzekļa dozators
- 10** Galda piederumu grozs
- 11** Apakšējais grozs
- 12** Augšējais grozs



Trauku mazgājamā mašīnā ir iekšējais apgaismojums, kas ieslēdzas, atverot ierīces durvītas, un izslēdzas, tās aizverot.

3. VADĪBAS PANELIS



Displejā redzamā informācija un skaņas signāli palīdzēs lietot ierīci.

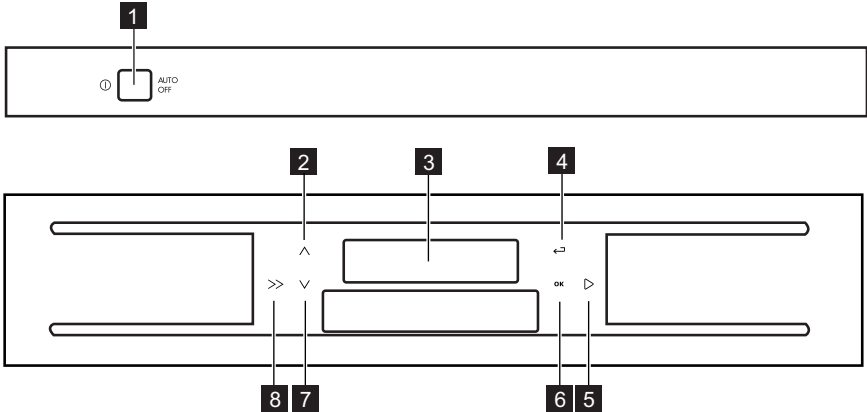

- | | |
|---|--|
| 1 Ieslēgšanas/izslēgšanas taustiņš | 5 Starta skārienpaliktnis |
| 2 Izvēlnes skārienpaliktnis (uz augšu) | 6 OK skārienpaliktnis |
| 3 Displejs | 7 Izvēlnes skārienpaliktnis (uz leju) |
| 4 Atgriešanās skārienpaliktnis | 8 Displeja skārienpaliktnis |

3.1 Displejs

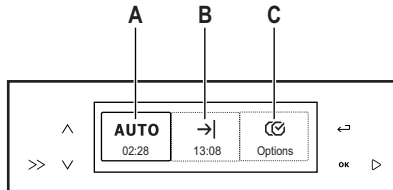

Displejā ir 3 lauki. Lai darbotos kādā laukā, spiediet displeja skārienpaliktni, līdz iedegas lauka mala.

- Lauks (A) rāda programmu un programmas ilgumu.
- Lauks (B) rāda aptuveno programmas beigu laiku.

Zona Programmas (A)

Šis displeja lauks rāda izvēlni ar programmām un katras programmas laiku.

Programmas iestatīšana

1. Lai nokļūtu šajā laukā, spiediet displeja skārienpaliktni.
2. Piespiediet vienu no izvēlnes skārienpaliktņiem. Displejā redzams:
 - Programmu izvēlne
 - Programmas ilgums.
3. Piespiediet kādu no izvēlnes skārienpaliktņiem, lai iestatītu programmu.
4. Nospiediet **OK**. Displejs pāriet atpakaļ uz 3 laukiem:

Zona Beigu laiks (B)

Programmas sākumu var atlikt uz laiku no 1 līdz 24 stundām.

Atliktā starta iestatīšana

1. Lai nokļūtu šajā laukā, spiediet displeja skārienpaliktni.
2. Nospiediet vienu no izvēlnes skārienpaliktņiem, lai izvēlētos atliktā starta laiku.
 - Lauka augšā redzams atliktais starts.
 - Laukuma apakšā redzams programmas aptuvenais beigu laiks.
3. Nospiediet **OK**.

4. Piespiediet atgriešanās skārienpaliktni, lai aizvērtu iespēju izvēlni un atgrieztos laukā (A).

Lauks Izvēle (C)

Iespējas iestatīšana

1. Lai nokļūtu šajā laukā, spiediet displeja skārienpaliktni.

2. Nospiediet vienu no izvēlnes skārienpaliktniem, lai aplūkotu iespēju izvēlni.
3. Nospiediet **OK**, lai apstiprinātu iespēju vai atvērtu apakšizvēlni.
4. Piespiediet atgriešanās skārienpaliktni, lai aizvērtu iespēju izvēlni un atgrieztos laukā (A).

4. PROGRAMMAS

Programma	Netīrības pakāpe Ielādes veids	Programma fāzes	Iespējas
AutoSense ¹⁾	Visi Ēdienu gatavošanas trauki, galda piederumi, katli un pannas	Mērcēšana Mazgāšana no 45°C līdz 70°C Škalošanas Žāvēšana	Extra hygiene
70° Pro ²⁾	Ļoti netīri Ēdienu gatavošanas trauki, galda piederumi, katli un pannas	Mērcēšana Mazgāšana 70 °C Škalošanas Žāvēšana	ProBoost ³⁾ TimeSaver ³⁾
Extra silent ⁴⁾	Vidēji netīri Ēdienu gatavošanas trauki un galda piederumi	Mērcēšana Mazgāšana 50 °C Škalošanas Žāvēšana	
30° minūtes ⁵⁾	Nepiekalnuši netīrumi Ēdienu gatavošanas trauki un galda piederumi	Mazgāšana 60 °C Škalošana	Extra hygiene
50° ECO ⁶⁾	Vidēji netīri Ēdienu gatavošanas trauki un galda piederumi	Mērcēšana Mazgāšana 50 °C Škalošanas Žāvēšana	Extra hygiene ⁷⁾ TimeSaver ⁸⁾ AutoOpen
60 minūtes	Vidēji netīri Ēdienu gatavošanas trauki un galda piederumi	Mazgāšana 55 °C Škalošanas	Extra hygiene
ProZone ⁹⁾	Vidēji netīri Ēdienu gatavošanas trauki, galda piederumi, katli un pannas	Mērcēšana Mazgāšana 70 °C Škalošanas Žāvēšana	TimeSaver

Programma	Netīrības pakāpe Ielādes veids	Programma fāzes	Iespējas
45° Stikls	Vidēji vai nedaudz netīri Trausli māla un stikla trauki	Mazgāšana 45 °C Skalošanas Žāvēšana	
Priekšmazgāša- na 10)	Visi	Mērcēšana	

- 1) Ierīce nosaka netīrības pakāpi un grozos ievietoto priekšmetu daudzumu. Tā automātiski pielāgo ūdens temperatūru un daudzumu, elektroenerģijas patēriņu un programmas ilgumu.
- 2) Šai programmai ir augstākas temperatūras skalošanas fāze, lai nodrošinātu labāku higiēnu. Skalošanas laikā vismaz 10 minūtes tiek uzturēta 70 °C temperatūra.
- 3) Nav iespējams vienlaicīgi izmantot ProBoost un TimeSaver iespējas.
- 4) Šī ir pati klusākā programma. Sūknis darbojas ar ļoti mazu ātrumu, lai samazinātu trokšņa līmeni. Programma darbojas ilgi mazā ātruma dēļ.
- 5) Ar šo programmu var mazgāt traukus, kuri nav piekaltuši. Tas dod labus rezultātus īsā laikā.
- 6) Mazgājot vidēji netīrus traukus un galda piederumus ar šo programmu, vislietderīgāk tiek patērēts ūdens un enerģija. (Šī ir standarta programma pārbaudes institūcijām).
- 7) nav iespējams iestatīt Extra hygiene, ja ir aktīvs AutoOpen. Deaktivizējiet AutoOpen.
- 8) nav iespējams iestatīt TimeSaver, ja ir aktīvs AutoOpen. Deaktivizējiet AutoOpen.
- 9) Ar šo programmu var mazgāt ievietotos traukus ar dažādu netīrības pakāpi. Ļoti netīrus traukus apakšējā grozā un vidēji netīrus traukus augšējā grozā. Ūdens spiediens un temperatūra apakšējā grozā ir augstāka nekā augšējā grozā.
- 10) Izmantojiet šo programmu, lai ātri noskalotu traukus. Tā novērs ēdiena palieku pielipšanu pie traukiem un nepatīkamu smaku veidošanos ierīces darbības laikā. Izvēloties šo programmu, neizmantojiet mazgāšanas līdzekli.

Patēriņa lielumi

Programma ¹⁾	Darbības laiks (min.)	Enerģija (kWh)	Ūdens (l)
AutoSense	40 - 150	0.6 - 1.4	7 - 14
70° Pro	150 - 160	1.4 - 1.6	13 - 15
Extra silent	200 - 220	1.1 - 1.2	9 - 11
30 minūtes	30	0.8	9
50° ECO	195	0.82	10.2
60 minūtes	55 - 65	1.0 - 1.2	10 - 11
ProZone	130 - 140	1.3 - 1.5	14 - 15
45° Stikls	70 - 80	0.8 - 0.9	11 - 12
Priekšmazgāšana	14	0.1	4

- 1) Programmas ilgums un patēriņa vērtības var mainīties atkarībā no ūdens spiediena un temperatūras, strāvas padeves parametriem, izvēlētajām iespējām, kā arī no ievietotā trauku daudzuma.

Informācija pārbaudes iestādēm

Lai saņemtu visu nepieciešamo informāciju par pārbaužu efektivitāti, sūtiet e-pastu uz:

uz: info.test@dishwasher-production.com

Pierakstiet izstrādājuma numuru (PNC), kas norādīts uz datu plāksnītes.

5. IESPĒJAS

5.1 Iespēju izvēlne



Aktivizējiet vai deaktivizējiet iespējas pirms programmas palaišanas. Programmas darbības laikā nevar aktivizēt vai deaktivizēt iespējas.

Izvēlne	Apakšizvēlne	Iespējas apraksts
Muilitab	Ieslēgt Izslēgt	Aktivizējiet šo iespēju tikai tad, ja izmantojat kombinētā mazgāšanas līdzekļa tabletes.
Extra hygiene	Ieslēgt Izslēgt	Šī iespēja sniedz higiēniskākus rezultātus. Skalošanas laikā vismaz 10 minūtes tiek uzturēta 70 °C temperatūra.
ProBoost	Ieslēgt Izslēgt	Šī iespēja palielina ūdens spiedienu skalošanas un mazgāšanas fāzēs par 40%. Mazgāšanas rezultāti ir ļoti labi arī, mazgājot ļoti netīrus traukus.
TimeSaver	Ieslēgt Izslēgt	Šī iespēja palielina spiedienu un ūdens temperatūru. Mazgāšanas un žāvēšanas fāzes ir īsākas. Kopējais programmas laiks samazinās aptuveni par 50 %. Mazgāšanas rezultāti ir tādi paši kā ar normālu programmas laiku.
AutoOpen	Ieslēgt Izslēgt	Šī iespēja nodrošina labus žāvēšanas rezultātus ar mazāku enerģijas patēriņu. Skatiet konkrētu sadaļu šajā nodaļā.
Iestatījumi	Latviešu valoda (Pieejamas dažādas valodas).	Lai iestatītu displejā redzamo ziņojumu valodu.

Izvēlne	Apakšizvēlne	Iespējas apraksts
	Skaņas līmenis Ieslēgt Izslēgt (Pieejami 5 līmeņi).	Lai noregulētu visu skaņas signālu skaļumu. Līmenis 0 = skaņa ir izslēgta
	Laiks	Iestatiet laiku.
	Spilgtums (Pieejami 10 līmeņi).	Lai palielinātu vai samazinātu displeja spilgtumu.
	Kontrasts (Pieejami 10 līmeņi).	Palielināt vai samazināt kontrastu starp ziņojumiem un displeju.
	Atcelt iestatījumus	Iestatiet sākotnējos iestatījumus.
	Ūdens cietība (Pieejami 10 līmeņi).	Lai elektroniski noregulētu ūdens mīkstinātāja līmeni.
	Skalošanas līdzeklis Ieslēgt Izslēgt	Lai aktivizētu skalošanas līdzekļa dozatoru.
	Atpakaļ	Iespēju izvēlnes atjaunošanai.
Mazgāšanas pamācība	Programmu rokasgrāmata	Displejā redzama ar programmām saistītā informācija.
	Izvēles rokasgrāmata	Displejā redzama ar iespējām saistītā informācija.
	Demo režīms Ieslēgt Izslēgt	Ar šo iespēju var modelēt programmu. Iespēja ir aktivizēta, kad displeja augšējā kreisajā stūrī ir redzams DEMO . Ja vēlaties lietot ierīci, neizmirstiet atslēgt šo iespēju. Rūpnīcas iestatījumi: izslēgts.
	Atpakaļ	Iespēju izvēlnes atjaunošanai.

AutoOpen

Šī iespēja tiek automātiski aktivizēta, iestatot 50° ECO programmu.

Šo iespēju nevar iestatīt ar citām programmām.

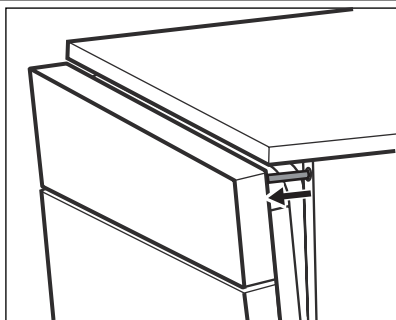

- Žāvēšanas fāzes laikā īpašs mehānisms atver ierīces durvis un atstāj tās pusvirus.
- Programmas beigās mehānisms un ierīces durvis aizveras. Ierīce automātiski izslēdzas.



UZMANĪBU

Nemēģiniet aizvērt ierīces durvis, kad mehānisms tur tās pusvirus. Tas var radīt ierīces bojājumus.

Ja vēlaties atslēgt AutoOpen iespēju, dodieties uz iespēju izvēlni un atslēdziet to. Šādā stāvoklī palielinās ierīces enerģijas patēriņš.

6. PIRMS PIRMĀS IESLĒGŠANAS

1. Piespiediet ieslēgšanas/izslēgšanas taustiņu, lai ieslēgtu ierīci.
2. Displejs rāda noklusējuma valodu: Language English.
 - Ja vēlaties apstiprināt latviešu valodu, nospiediet **OK**.
 - Ja vēlaties iestāīt citu valodu, nospiediet vienu no izvēlnes skārienpaliktniem, lai izietu cauri valodu sarakstam, tad nospiediet **OK**, lai apstiprinātu izvēli.
3. Displejā būs redzams laika iestāšanās paziņojums. Nospiediet kādu no izvēlnes skārienpaliktniem, lai iestāītu laiku.
4. Piespiediet **OK**, lai apstiprinātu izvēli. Displejā redzams lauks 'Programmas'.
5. Pārlicinieties, vai iestāītais ūdens mīkstinātāja līmenis atbilst ūdens cietības pakāpei apgabālā, kurā uzstādīta ierīce. Ja nepieciešams, noregulējiet ūdens mīkstinātāja līmeni. Sazinieties ar vietējo pašvaldību, lai uzzinātu ūdens cietības pakāpi savā apgabālā.
6. Uzpildiet specializētās sāls tvertni.
7. Piepildiet skalošanas līdzekļa dozatoru.
8. Atgrieziet ūdens krānu.
9. Ierīcē var saglabāties ražošanas procesā radītie neīrumi. Lai tos likvidētu, palaidiet programmu. Nelietojiet mazgāšanas līdzekli un neievietojiet neko grozos.

6.1 Ūdens mīkstinātāja regulēšana

Ūdens cietība				Ūdens mīkstinātāja regulēšana	
Vācu pakāpes (°dH)	Franču pakāpes (°fH)	mmol/l	Clarke pakāpes	Manuāla	Elektroniska
51 - 70	91 - 125	9,1 - 12,5	64 - 88	2 1)	10
43 - 50	76 - 90	7,6 - 9,0	53 - 63	2 1)	9

Ūdens cietība				Ūdens mīkstinātāja regulēšana	
Vācu pakāpes (°dH)	Franču pakāpes (°fH)	mmol/l	Clarke pakāpes	Manuāla	Elektroniska
37 - 42	65 - 75	6,5 - 7,5	46 - 52	2 ¹⁾	8
29 - 36	51 - 64	5,1 - 6,4	36 - 45	2 ¹⁾	7
23 - 28	40 - 50	4,0 - 5,0	28 - 35	2 ¹⁾	6
19 - 22	33 - 39	3,3 - 3,9	23 - 27	2 ¹⁾	5 ¹⁾
15 - 18	26 - 32	2,6 - 3,2	18 - 22	1	4
11 - 14	19 - 25	1,9 - 2,5	13 - 17	1	3
4 - 10	7 - 18	0,7 - 1,8	5 - 12	1	2
< 4	< 7	< 0,7	< 5	1 ²⁾	1 ²⁾

1) Rūpnīcas iestatījums.

2) Šajā līmenī nelietojiet sāli.



Ūdens mīkstinātāja līmenis jāiestata manuāli vai elektroniski.

Manuāla iestatīšana

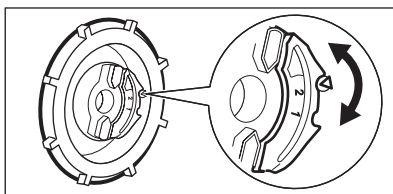

Pagrieziet ūdens cietības skalu stāvoklī 1 vai 2.

Elektroniska iestatīšana

Atveriet iespēju izvēlni un saskaņā ar ūdens cietības tabulu, nosakiet ūdens

mīkstinātāja līmeni. Skatiet iespēju izvēlnes tabulu.

6.2 Specializētās sāls tvertnes uzpilde

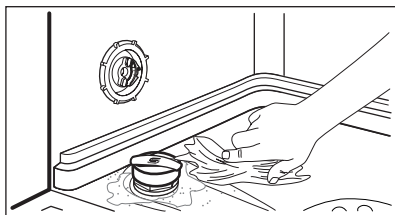
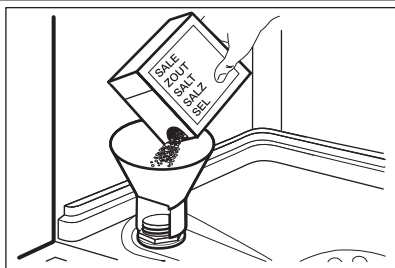

1. Pagrieziet specializētās sāls tvertnes vāciņu pretēji pulksteņa rādītāja virzienam, lai to atvērtu.
2. Specializētās sāls tvertnē ielejiet 1 litru ūdens (tikai pirmajā lietošanas reizē).
3. Uzpildiet specializētās sāls tvertni ar trauku mazgāšanas sāli.
4. Notīriet specializētās sāls tvertnes uzpildes vietu.
5. Pagrieziet specializētās sāls tvertnes vāciņu pulksteņa rādītāja virzienā, lai aizvērtu tvertni.



UZMANĪBU

Uzpildes laikā no specializētās sāls tvertnes var izplūst ūdens un sāls. Pastāv korozijas risks. Lai to novērstu, pēc specializētās sāls tvertnes uzpildes palaidiet programmu.



Displejā tiek parādīts ziņojums, kad ir nepieciešams uzpildīt sāls konteineru. Šis ziņojums programmas darbības laikā neparādās.

6.3 Skalošanas līdzekļa dozatora uzpilde

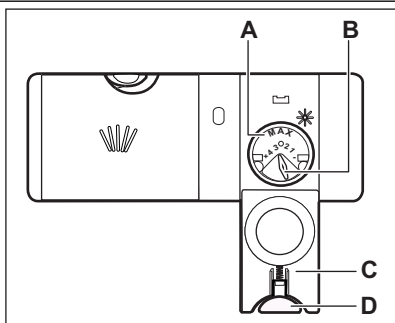

1. Piespiediet atbloķēšanas taustiņu (D), lai atvērtu vāku (C).
2. Uzpildiet skalošanas līdzekļa dozatoru (A), nepārsniedzot atzīmi „max”.
3. Lai neveidotos pārāk daudz putu, notīriet izlijušo skalošanas līdzekli ar absorbējošu drāniņu.
4. Aizveriet vāku. Pārļiecinieties, vai bloķēšanas taustiņš nofiksējas slēgtā pozīcijā.



Atļautā daudzuma izvēles slēdzi (B) varat pagriezt starp pozīcijām 1 (mazākais daudzums) un 4 (lielākais daudzums).



Displejā tiek parādīts ziņojums, kad ir nepieciešams uzpildīt skalošanas līdzekļa dozatoru. Šis ziņojums programmas darbības laikā neparādās.

7. IZMANTOŠANA IKDIENĀ

1. Atgrieziet ūdens krānu.
2. Piespiediet ieslēgšanas/izslēgšanas taustiņu, lai ieslēgtu ierīci.
 - Ja ekrānā parādās sāls papildināšanas paziņojums, piepildiet sāls nodalījumu.
 - Ja displejā parādās skalošanas līdzekļa paziņojums, piepildiet skalošanas līdzekļa dozatoru.
3. Ievietojiet grozus.
4. Uzpildiet mazgāšanas līdzekli.
 - Ja izmantojat kombinētā mazgāšanas līdzekļa tabletes, aktivizējiet Multitab iespēju.
5. Iestatiet un palaidiet pareizu programmu atbilstoši ievietotajam daudzumam un netīrības līmenim.

7.1 Mazgāšanas līdzekļa izmantošana

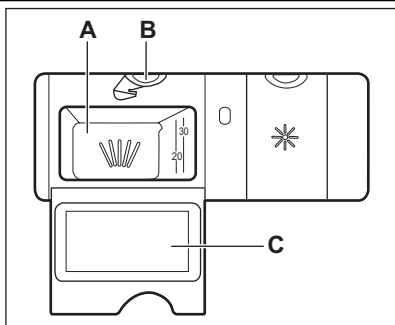

1. Piespiediet atbloķēšanas taustiņu (B), lai atvērtu vāku (C).
2. Uzpildiet mazgāšanas līdzekli nodalījumā (A).
3. Ja programmai ir priekšmazgāšanas fāze, ievietojiet nelielu daudzumu mazgāšanas līdzekļa attiecīgajā mazgājamā līdzekļa dozatora nodalījumā.
4. Ja lietojat mazgāšanas līdzekļa tabletes, ievietojiet tableti nodalījumā (A).
5. Aizveriet vāku. Pārliedzinieties, vai bloķēšanas taustiņš nofiksējas slēgtā pozīcijā.

7.2 Programmas iestatīšana un aktivizēšana

Programmas aktivizēšana, neizmantojot atlikto startu

1. Atgrieziet ūdens krānu.
2. Piespiediet ieslēgšanas/izslēgšanas taustiņu, lai ieslēgtu ierīci.
3. Aizveriet ierīces durvis.
4. Iestatiet programmu un iespējas
5. Pieskarities starta skārienpaliktnim, un programma ieslēgsies.
 - Ja speciālās sāls tvertne un/vai skalošanas līdzekļa dozators ir jāuzpilda, displejā parādās attiecīgie paziņojumi. Šādā gadījumā programma nesāksies. Lai ieslēgtu programmu, vēlreiz nospiediet starta skārienpaliktni.

Programmas aktivizēšana, izmantojot atlikto startu

1. Iestatiet programmu. Jūs varat arī iestatīt pieejamās iespējas.
2. Iestatiet atlikto startu.
3. Pieskarities starta skārienpaliktnim, un sāksies laika atskaite.
 - Ja speciālās sāls tvertne un/vai skalošanas līdzekļa dozators ir jāuzpilda, displejā parādās attiecīgie paziņojumi. Šādā gadījumā programma nesāksies. Lai ieslēgtu programmu, vēlreiz nospiediet starta skārienpaliktni.

Kad laika atskaite beigusies, programma automātiski aktivizējas.

Durvju atvēršana, kad ierīce darbojas

Ja durvis tiek atvērtas, ierīces darbība apstājas. Aizverot durvis, ierīces darbība

atsākas no tās vietas, kur tā tika pārtraukta.

Atliktā starta atcelšana laika atskaites laikā

1. Nospiediet starta skārienpaliktni.
2. Displejā parādās paziņojums. Izpildiet norādes, lai apstiprinātu atliktā starta atcelšanu.
3. Pēc atliktā starta atcelšanas nospiediet starta skārienpaliktni, lai ieslēgtu iestatīto programmu.

Programmas atcelšana

1. Nospiediet starta skārienpaliktni.
2. Displejā parādās paziņojums. Izpildiet norādes, lai apstiprinātu programmas atcelšanu.



Pirms jaunas programmas aktivizēšanas pārliecinieties, vai mazgāšanas līdzekļa dozatorā ir mazgāšanas līdzeklis.

Programmas beigās

Atskanēs pārtraukts skaņas signāls un displejā būs redzams paziņojums.

1. Piespiediet ieslēgšanas/izslēgšanas taustiņu, lai izslēgtu ierīci.
2. Aizgrieziet ūdens krānu.



Ja jūs nepiespiedīsiet ieslēgšanas/izslēgšanas taustiņu, **AUTO OFF** funkcija automātiski atslēgs ierīci pēc dažām minūtēm. Tādējādi tiek samazināts elektroenerģijas patēriņš

Uzmanību

- Pirms trauku izņemšanas ļaujiet tiem atdzist. Karsti trauki var būt triecienneizturīgi.
- Vispirms iztukšojiet apakšējo trauku grozu, tad augšējo.
- Uz ierīces sienām un uz durvīm var būt ūdens. Nerūsējošais tērauds atdzīst ātrāk nekā trauki.

8. PADOMI UN IETEIKUMI

8.1 Ūdens mīkstinātājs

Cietam ūdenim ir augsts minerālu saturs, kas var būt ierīces bojājumu un sliktu mazgāšanas rezultātu cēlonis. Ūdens mīkstinātājs šos minerālus neitralizē. Trauku mazgāšanas sāls nodrošina ūdens mīkstinātāja tīrību un labus apstākļus. Svarīgi iestatīt pareizu ūdens mīkstinātāja līmeni. Tas nodrošina, ka ūdens mīkstinātājs izmanto pareizu trauku mazgāšanas sāls un ūdens daudzumu.

8.2 Trauku mazgāšanas sāls, skalošanas līdzekļa un mazgāšanas līdzekļa lietošana

- Izmantojiet tikai trauku mazgājama mašīnai paredzētu trauku mazgāšanas sāli, skalošanas līdzekli un maz-

gāšanas līdzekli. Citi izstrādājumi var radīt ierīces bojājumus.

- Skalošanas līdzeklis skalošanas fāzē nodrošina, ka pēc trauku nožūšanas uz tiem nepaliek svītras un traipi.
- Kombinētā mazgāšanas līdzekļa tabletes satur mazgāšanas līdzekli, skalošanas līdzekli un citus līdzekļus. Pārliecinieties, vai šīs tabletes piemērotas ūdens cietībai jūsu apgabalā. Skatiet norādījumus uz izstrādājumu iepakojumiem.

Ja vēlaties izmantot šīs tabletes, kad ūdens cietība nav piemērota, ir jāizmanto arī trauku mazgāšanas sāls. Vispirms aktivizējiet Multitab iespēju, pēc tam noregulējiet ūdens mīkstinātāju atbilstoši ūdens cietības pakāpei jūsu dzīvesvietā un lietojiet trauku mazgāšanas sāli.

- Mazgāšanas līdzekļa tabletes īso programmu laikā pilnībā neizšķīst. Lai nepieļautu mazgāšanas līdzekļa nogulsnes uz traukiem, iesakām mazgāšanas līdzekļa tabletes izmantot garajās programmās.



Neizmantojiet mazgāšanas līdzekli vairāk par noteikto daudzumu. Skatiet norādes uz mazgāšanas līdzekļa iepakojuma.

8.3 Kā rīkoties, lai apturētu kombinēto tablešu lietošanu

1. Iestatiet ūdens mīkstinātāja augstāko līmeni.
2. Pārlicinieties, ka specializētās sāls tvertne un skalošanas līdzekļa dozators ir pilns.
3. Aktivizējiet īsāko programmu ar skalošanas fāzi, nelietojot mazgāšanas līdzekli un neievietojot traukus.
4. Pielāgojiet ūdens mīkstinātāju atbilstoši ūdens cietībai jūsu reģionā.
5. Noregulējiet skalošanas līdzekļa dozēšanas daudzumu.

8.4 Grozu ievietošana



Skatiet piegādāto brošūru, kurā redzami grozu ievietošanas piemēri.

- Ierīci izmantojiet tikai trauku mazgājamā mašīnā mazgāt piemērot priekšmetu mazgāšanai.
- Neievietojiet ierīcē koka, raga, alumīnija, alvas un vara priekšmetus.
- Neievietojiet ierīcē priekšmetus, kas var uzsūkt ūdeni (sūkļus, lupatiņas).

- Notīriet no priekšmetiem ēdiena atliekas.
- Lai viegli noņemtu piederušu pārtiku, pirms katlu un pannu ievietošanas ierīcē izmērcējiet tos.
- Ievietojiet priekšmetus, piemēram, tases, glāzes un pannas, ar atveru uz leju.
- Pārlicinieties, vai galda piederumi un trauki nesaskaras. Karotes izkārojiet starp citiem galda piederumiem.
- Pārlicinieties, vai glāzes nesaskaras.
- Mazus priekšmetus ievietojiet galda piederumu grozā.
- Vieglus priekšmetus ievietojiet augšējā grozā. Pārbaudiet, lai priekšmeti nekustas.
- Pirms programmas palaišanas pārlicinieties, vai netiek traucēta izsmidzinātāju kustība.

8.5 Pirms programmas palaišanas

Pārlicinieties, vai:

- Filtri ir tīri un pareizi uzstādīti.
- Izsmidzinātāji nav nosprostoti.
- Priekšmeti grozos izvietoti pareizi.
- Programma ir atbilstoša ievietotajam daudzumam un netīrības līmenim.
- Izmantots noteiktais mazgāšanas līdzekļa daudzums.
- Ir trauku mazgāšanas sāls un skalošanas līdzeklis (ja netiek izmantotas kombinētās mazgāšanas līdzekļa tabletes).
- Specializētās sāls tvertnes vāks ir cieši noslēgts.

9. KOPŠANA UN TĪRĪŠANA



BRĪDINĀJUMS

Pirms apkopes deaktivizējiet ierīci un atvienojiet strāvas padeves kontaktdakšu no kontaktlīdzes.



Netīri filtri un nosprostotas izsmidzinātāju atveres pasliktina mazgāšanas rezultātus. Regulāri tos pārbaudiet un, ja nepieciešams, notīriet.

9.1 Filtru tīršana

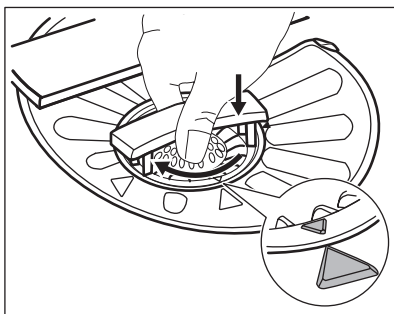
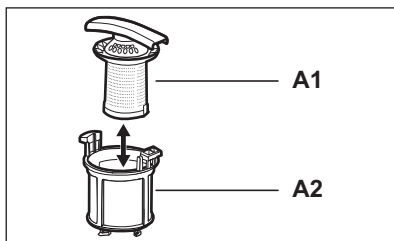
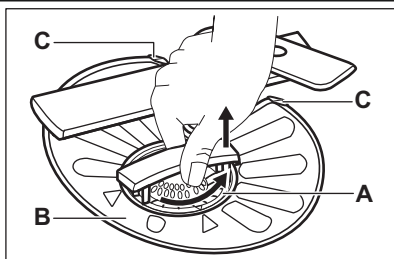

1. Pagrieziet filtru (A) pretēji pulksteņrādītāja virzienam un izņemiet to.
2. Lai izjauktu filtru (A), velkot atdaliel (A1) un (A2).
3. Izņemiet filtru (B).
4. Nomazgājiet filtrus ar ūdeni.
5. Ielieciet filtru (B) tam paredzētajā vietā. Pārļiecinieties, vai tas ir pareizi ievietots zem divām vadotnēm (C).
6. Samontējiet filtru (A) un ievietojiet paredzētajā pozīcijā filtrā (B). Grieziet to pulksteņa rādītāja virzienā, līdz tas nofiksējas.



Nepareiza filtru pozīcija var izraisīt sliktus mazgāšanas rezultātus un ierīces bojājumus.

9.2 Izsmidzinātāju tīršana

Nenoņemiet izsmidzinātājus. Ja izsmidzinātāju atveres ir nosprostošas, iztīriet tās, izmantojot tievu, asu priekšmetu.

9.3 Ārpuses tīršana

Tīriet ierīci ar samitrinātu mīkstu drānu. Lietojiet tikai neitrālus tīršanas līdzekļus. Neizmantojiet abrazīvus izstrādājumus, abrazīvus sūkļus vai šķīdinātājus.

10. PROBLĒMRISINĀŠANA

Ierīce neieslēdzas vai apstājas darbības laikā.

Pirms sazināšanās ar apkopes dienestu skatiet problēmas risinājumu šajā informācijā.

Dažu traucējumu gadījumā displejā redzams ziņojums.

Displejs	Problēma
Uzmanību: nav iespējama ūdens iepļūde. Pārlicienieties, vai krāns nav aizvērts vai bloķēts.	Ierīce nepiepildās ar ūdeni.
Uzmanību: ūdeni nevar izvadīt. Pārlicienieties, ka drenāžas caurule pievienota pareizi.	Ierīce neizsūknē ūdeni.
Uzmanību: Aktivizēta pārplūdes aizsardzības sistēma.	Aktivizējusies ierīce pret ūdens noplūdēm.

**BRĪDINĀJUMS**

Pirms pārbaudes veikšanas izslēdziet ierīci.

Problēma	Iespējamais risinājums
Nevar ieslēgt ierīci.	Pārbaudiet, vai kontaktdakša pieslēgta kontaktligzdai. Pārlicienieties, ka elektrosistēmas drošinātājs nav bojāts.
Programma neaktivizējas.	Pārlicienieties, ka ierīce s durvis ir aizvērtas. Šis ziņojums parādās displejā, kad ir atvērtas durvis. Nospiediet starta skārienpaliktni. Ja iestafīts atliktais starts, atceliet iestatījumu vai gaidiet laika atskaites beigas.
Ierīce nepiepildās ar ūdeni.	Pārbaudiet, vai ūdens krāns ir atvērts. Pārbaudiet, vai ūdens piegādes spiediens nav pārāk zems. Ja nepieciešams, sazinieties ar vietējo ūdens piegādes dienestu. Pārbaudiet, vai ūdens krāns nav aizsērējis. Pārbaudiet, vai iepļūdes šļūtenes filtrs nav aizsprostots. Pārbaudiet, vai iepļūdes šļūtene nav samezģojusies vai saliekta.
Ierīce neizsūknē ūdeni.	Pārbaudiet, vai izlietnes novadsistēma nav aizsērējusi. Pārbaudiet, vai ūdens izplūdes šļūtene nav sagriezusies vai saliekta.
Aktivizējusies ierīce pret ūdens noplūdēm.	Aizgrieziet ūdens krānu un sazinieties ar apkopes dienestu.

Kad pārbaudes pabeigtas, ieslēdziet ierīci. Programma atsāksies no tās vietas, kur tā tika pārtraukta.

Ja problēma atkārtojas, sazinieties ar apkopes centru.

Ja ekrānā parādās citi ziņojumi, sazinieties ar apkopes dienestu.

10.1 Mazgāšanas un žāvēšanas rezultāti nav apmierinoši.

Uz glāzēm un traukiem ir gaišas svītras vai zilgani slāņi.

- Pārāk liels atļautā skalošanas līdzekļa daudzums. Noregulējiet skalošanas līdzekļa izvēles slēdzi uz mazāku daudzumu.
- Pārāk liels mazgāšanas līdzekļa daudzums.

Uz glāzēm un traukiem ir izžuvušu ūdens pilieni un traipi

- Nepietiekams atļautā skalošanas līdzekļa daudzums. Noregulējiet skalošanas līdzekļa izvēles slēdzi uz lielāku daudzumu.
- Iemesls var būt mazgāšanas līdzekļa kvalitāte.

Trauki ir slapji

- Programmai nav žāvēšanas fāzes vai ar zemas temperatūras žāvēšanas fāzi.

- Skalošanas līdzekļa dozators ir tukšs.
- Iemesls var būt skalošanas līdzekļa kvalitāte.
- Iemesls var būt kombinēto mazgāšanas līdzekļa tablešu daudzums. Pamēģiniet citu zīmolu vai aktivizējiet skalošanas līdzekļa dozatoru un izmantojiet skalošanas līdzekli kopā ar kombinētām mazgāšanas līdzekļa tabletēm.



Skatiet sadaļā "NODERĪGI IE-TEIKUMI UN PADOMI" citus iespējamus cēloņus.

10.2 Kā aktivizēt skalošanas līdzekļa dozatoru

Dodieties uz iespēju izvēlni un aktivizējiet skalošanas līdzekļa dozatoru. Skatiet iespēju izvēlnes tabulu.

11. TEHNISKĀ INFORMĀCIJA

Izmēri	Platums x augstums x dziļums (mm)	596 / 818 - 898 / 575
Elektriskais savienojums	Skatiet datu plāksnīti.	
	Spriegums	220-240V
	Frekvence	50 Hz
Ūdens padeves spiediens	Min. / maks. (bāri / MPa)	(0.5 / 0.05) / (8 / 0.8)
Ūdens padeve ¹⁾	Auksts ūdens vai karsts ūdens ²⁾	maks. 60 °C
Ietilpība	Trauku komplekti	12
Enerģijas patēriņš	Ieslēgtā režīmā	0.10 W
	Izslēgtā režīmā	0.10 W

1) Pievienojiet ūdens ieplūdes šļūteni krānam ar 3/4 collu vītnei.

2) Ja karstais ūdens tiek sildīts ar alternatīvu enerģijas avotu (piem., saules vai vēja), izmantojiet karsto ūdeni, lai tādējādi samazinātu elektroenerģijas patēriņu.

12. APSVĒRUMI PAR VIDES AIZSARDZĪBU

Nododiet otrreizējai pārstrādei materiālus ar simbol . Ievietojiet iepakojuma materiālus atbilstošos konteineros to otrreizējai pārstrādei. Palīdziet aizsargāt apkārtējo vidi un cilvēku veselību, atkārtoti pārstrādājot elektrisko un

elektronisko iekārtu atkritumus. Neizmetiet ierīces, kas apzīmētas ar šo simbolu  kopā ar mājsaimniecības atkritumiem. Nododiet izstrādājumu vietējā otrreizējās pārstrādes punktā vai sazinieties ar vietējo pašvaldību.

TURINYS

1. SAUGOS INSTRUKCIJA	59
2. GAMINIO APRAŠYMAS	61
3. VALDYMO SKYDELIS	61
4. PROGRAMOS	63
5. PARINKTYS	65
6. PRIEŠ NAUDOJANTIS PIRMAKART	67
7. KASDIENIS NAUDOJIMAS	70
8. PATARIMAI	71
9. VALYMAS IR PRIEŽIŪRA	72
10. TRIKČIŲ ŠALINIMAS	73
11. TECHNINĖ INFORMACIJA	75

PUIKIEMS REZULTATAMS PASIEKTI

Ačiū, kad pasirinkite šį AEG gaminį. Mes sukūrėme jį taip, kad jis nepriekaištingai veiktų daugelį metų – pasižymintis pažangiomis technologijomis, kurios padeda palengvinti gyvenimą, jis turi funkcijų, kurių galite nerasti įprastuose buitiniuose prietaisuose. Skirkite kelias minutes perskaityti instrukciją, kad galėtumėte jį maksimaliai panaudoti.

Apsilankykite mūsų interneto svetainėje, kad:



gautumėte naudojimo patarimų, brošiūrų, trikčių šalinimo, aptarnavimo informacijos:
www.aeg.com



užregistruotumėte savo gaminį geresniam aptarnavimui:
www.aeg.com/productregistration



įsigytumėte priedų, vartojamųjų prekių ir originalių atsarginių dalių savo prietaisui:
www.aeg.com/shop

KLIENTŲ PRIEŽIŪROS IR APTARNAVIMO

Rekomenduojame naudoti tik originalias atsargines dalis.
Kreipdamiesi į aptarnavimo centrą, būtinai pateikite šią informaciją.
Informacija yra nurodyta techninių duomenų plokštelėje. Modelis, PNC, serijos numeris.



Įspėjimas / atsargumo ir saugos informacija.



Bendroji informacija ir patarimai



Informacija dėl aplinkos apsaugos

Galimi pakeitimai.

1. ⚠ SAUGOS INSTRUKCIJA

Prieš įrengdami ir naudodami šį prietaisą, atidžiai perskaitykite pateiktą instrukciją. Gamintojas neatsako už sužalojimus ir žalą, patirtą dėl netinkamo prietaiso įrengimo ir naudojimo. Visada laikykite šią instrukciją šalia prietaiso, kad galėtumėte ja pasinaudoti vėliau.

1.1 Vaikų ir pažeidžiamų žmonių sauga



ĮSPĖJIMAS

Pavojus uždusti, susižeisti arba tapti neįgaliais.

- Neleiskite naudoti prietaiso asmenims, įskaitant vaikus, turintiems fizinę jutimo ir proto negalią arba stokojantiems patirties ir žinių. Juos turi prižiūrėti arba pamokyti naudotis prietaisu už jų saugą atsakingas asmuo.
- Neleiskite vaikams žaisti šiuo prietaisu.
- Visas pakavimo medžiagas laikykite vaikams nepasiekiamoje vietoje.
- Visas plovimo priemones laikykite vaikams nepasiekiamoje vietoje.
- Neleiskite vaikams ir naminiams gyvūnams būti šalia, kai prietaiso dūrelės atviros.

1.2 Įrengimas

- Nuimkite visas pakavimo medžiagas.
- Neįrenkite ir nenaudokite sugadinto prietaiso.
- Neįrenkite ir nenaudokite prietaiso ten, kur temperatūra būna žemesnė nei 0 °C.
- Vadovaukitės su prietaisu pateikta naudojimo instrukcija.
- Prietaisas būtinai turi būti įrengtas po saugiomis konstrukcijomis ir šalia jų.

Elektros prijungimas



ĮSPĖJIMAS

Gaisro ir elektros smūgio pavojus.

- Prietaisą būtina įžeminti.

- Patikrinkite, ar elektros duomenys, nurodyti techninių duomenų plokštelėje, atitinka jūsų elektros tinklo duomenis. Jeigu nepavyktų, kreipkitės į elektriką.
- Visada naudokite taisyklingai įrengtą įžemintą elektros laidą.
- Nenaudokite daugiakanalių kištukų, jungiklių ir ilginimo laidų.
- Būkite atsargūs, kad nesugadintumėte elektros kištuko ir maitinimo laido. Jei reikėtų pakeisti elektros laidą, tai turi padaryti techninio aptarnavimo centras.
- Elektros kištuką į tinklo laidą junkite tik tuomet, kai visiškai pabaigsite įrengimą. Įsitinkite, kad, įrengus prietaisą, elektros laido kištuką lengva pasiekti.
- Norėdami išjungti prietaisą, netraukite už elektros laido. Visada traukite paėmę už kištuko.
- Nelieskite maitinimo kabelio arba elektros kištuko šlapiomis rankomis.
- Šis prietaisas atitinka EEB direktyvas.

Vandens prijungimas

- Būkite atsargūs, kad nepažeistumėte vandens žarnų.
- Prieš jungdami prietaisą prie naujų arba ilgai nenaudotų vamzdžių, nuleiskite vandenį, kol jis bėgs švarus.
- Pirmą kartą naudodami prietaisą, įsitinkite, ar nėra nuotėkio.
- Vandens įvado žarna turi apsauginį vožtuvą ir įmovą su viduje esančiu maitinimo kabeliu.

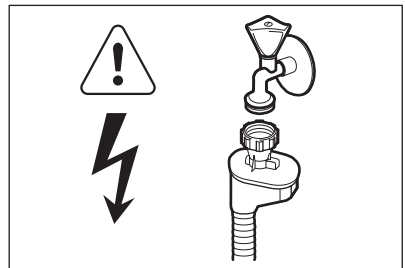

ĮSPĖJIMAS

Pavojinga įtampa.

- Jeigu pažeista vandens įvado žarna, nedelsdami ištraukite kištuką iš elek-

tros tinklo lizdo. Dėl vandens įvado žarnos pakeitimo kreipkitės į techninio aptarnavimo centrą.

1.3 Naudojimas

- Šis prietaisas skirtas tik naudojimui namų ūkyje; jį galima naudoti, pavyzdžiui:
 - darbuotojų valgomoosiuose, pavyzdžiui, parduotuvėse, biuruose ir kitoje darbo aplinkoje;
 - ūkininkų gyvenamuosiuose namuose;
 - klientams viešbučiuose, moteliuose ir kitoje gyvenamojoje aplinkoje;
 - viešbučiuose, kuriose siūloma naktnė su pusryčiais.



ĮSPĖJIMAS

Pavojus susižaloti, nudegti, gauti elektros smūgį ar sukelti gaisrą.

- Nekeiskite šio prietaiso techninių savybių.
- Peilius ir stalo įrankius aštriais kraštais dėkite į stalo įrankių krepšelį taip, kad aštrūs kraštai būtų nukreipti žemyn arba horizontalioje padėtyje.
- Nelaikykite prietaiso durelių atvirų be priežiūros, kad ant jų niekas neužgriūtų.
- Nelipkite ir nesisėskite ant atvirų durelių.
- Indaplovės plovikliai yra pavojingi. Laikykites ant ploviklio pakuotės pateiktų saugos nurodymų.

- Negerkite ir nežaiskite su prietaise esančiu vandeniu.
- Neišimkite indų iš prietaiso, kol nepasibaigs programa. Ant indų gali būti ploviklio.
- Iš prietaiso gali išsiveržti karšti garai, jeigu atidarysite dureles veikiant programai.
- Šalia prietaiso arba ant jo nedėkite degių produktų arba degiais produktais sudrėkintų daiktų.
- Prietaisui valyti nenaudokite garų ir nepurškite vandeniu.

1.4 Vidinė apšvietimo lemputė

Norėdami pakeisti vidinę apšvietimo lemputę, kreipkitės į techninės priežiūros tarnybą.

1.5 Seno prietaiso išmetimas



ĮSPĖJIMAS

Pavojus susižeisti arba uždusti.

- Ištraukite maitinimo laido kištuką iš maitinimo tinklo lizdo.
- Nupjaukite maitinimo laidą ir išmeskite jį.
- Nuimkite durelių velkę, kad vaikai ir naminiai gyvūnai neužsidarytų prietaise.

2. GAMINIO APRAŠYMAS

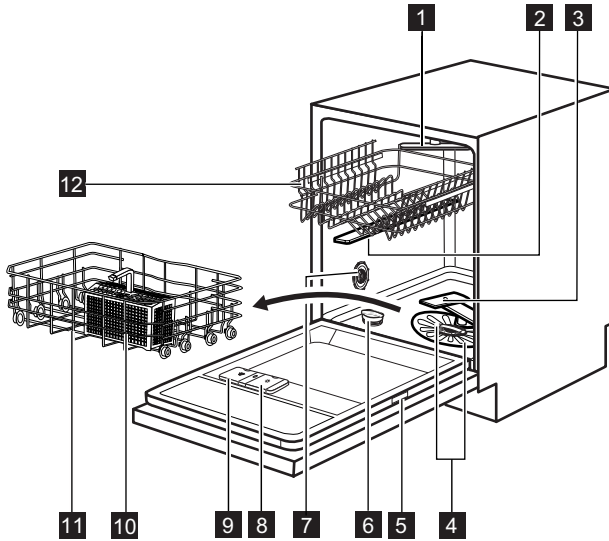

- | | |
|--|--------------------------------------|
| 1 Viršutinis purkštuvus | 9 Plovimo priemonių dalytuvas |
| 2 Vidurinis purkštuvus | 10 Stalo įrankių krepšys |
| 3 Apatinis purkštuvus | 11 Apatinis krepšys |
| 4 Filtrai | 12 Viršutinis krepšys |
| 5 Techninių duomenų plokštelė | |
| 6 Druskos talpykla | |
| 7 Vandens kietumo nustatymo rankenėlė | |
| 8 Skalavimo priemonės dalytuvas | |



Šiame prietaise yra vidaus apšvietimas, kuris įjungiamas ir išjungiamas atidarant ir uždarant indaplovės dureles.

3. VALDYMO SKYDELIS



Pranešimai ekrane ir garso signalai padės naudotis prietaisu.

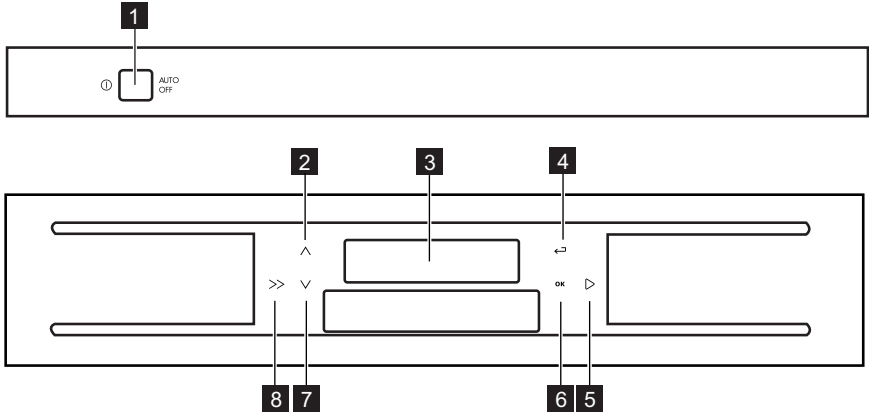

- | | |
|---|---|
| 1 Įjungimo / išjungimo mygtukas | 5 Jutiklinis paleisties mygtukas |
| 2 Jutiklinis krypties mygtukas (aukštyn) | 6 Jutiklinis mygtukas OK |
| 3 Rodinys | 7 Jutiklinis krypties mygtukas (žemyn) |
| 4 Jutiklinis grįžties mygtukas | 8 Jutiklinis ekrano parinkimo mygtukas |

3.1 Rodinys

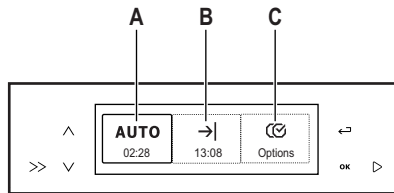

Ekrane yra 3 sritys. Norėdami pasirinkti sritį, spauskite jutiklinį ekrano parinkimo mygtuką, kol užsidegs srities rėmelis.

Sritis „Programos“ (A)

Šioje ekrano srityje rodomos galimos programos ir kiekvienos programos trukmė.

Kaip nustatyti programą

- Norėdami atidaryti šią sritį, paspauskite jutiklinį ekrano parinkties mygtuką.
- Paspauskite vieną iš jutiklinių krypties mygtukų. Ekrane rodomi:
 - Programos meniu
 - Programos trukmė.

- Paspauskite vieną iš šių jutiklinių krypties mygtukų, kad nustatytumėte programą.

- Paspauskite **OK**. Ekranas sugrįžta prie 3 sričių:

- Srityje (A) rodoma programa ir programos trukmė.
- Srityje (B) rodomas apytikris programos pabaigos laikas.

Sritis „Pab. laikas“ (B)

Programos paleidimo laiką galima atidėti nuo 1 iki 24 valandų.

Kaip nustatyti atidėtą paleidimą

- Norėdami atidaryti šią sritį, paspauskite jutiklinį ekrano parinkties mygtuką.

2. Paspauskite vieną iš jutiklinių krypties mygtukų, kad nustatytumėte paleidimo atidėjimo laiką.
 - Srities viršutinėje dalyje rodomas paleidimo atidėjimas.
 - Srities apatinėje dalyje rodomas apytikslis programos pabaigos laikas.
 3. Paspauskite **OK**.
 4. Paspauskite jutiklinį grįžties mygtuką, kad uždarytumėte parinkčių meniu ir grįžtumėte atgal į sritį (**A**).
2. Paspauskite vieną iš jutiklinių krypties mygtukų, kad peržiūrėtumėte parinkčių meniu.
 3. Spauskite **OK**, kad nustatytumėte parinktį arba atvertumėte papildomą meniu.
 4. Paspauskite jutiklinį grįžties mygtuką, kad uždarytumėte parinkčių meniu ir grįžtumėte atgal į sritį (**A**).

Sritis „Parinktys“ (C)

Kaip nustatyti parinktį

1. Norėdami atidaryti šią sritį, paspauskite jutiklinį ekrano parinkties mygtuką.

4. PROGRAMOS

Programa	Nešvarumo laipsnis [krovos tipas	Programos fazės	Parinktys
AutoSense ¹⁾	Visos Indai, stalo įrankiai, puodai ir keptuvės	Pirminis plovimas Plaukite nuo 45 iki 70 °C Skalavimai Džiovinimas	Extra hygiene
70° Pro ²⁾	Labai nešvarūs Indai, stalo įrankiai, puodai ir keptuvės	Pirminis plovimas Plovimas 70 °C Skalavimai Džiovinimas	ProBoost ³⁾ TimeSaver ³⁾
Extra silent ⁴⁾	Vidutiniškai sutepti Indai bei stalo įrankiai	Pirminis plovimas Plovimas 50 °C Skalavimai Džiovinimas	
30 minučių ⁵⁾	Neįsisenėję nešvarumai Indai bei stalo įrankiai	Plovimas 60 °C Skalavimas	Extra hygiene
50° ECO ⁶⁾	Vidutiniškai sutepti Indai bei stalo įrankiai	Pirminis plovimas Plovimas 50 °C Skalavimai Džiovinimas	Extra hygiene ⁷⁾ TimeSaver ⁸⁾ AutoOpen

Programa	Nešvarumo laipsnis Įkrovos tipas	Programos fazės	Parinktys
60 minučių	Vidutiniškai sutepti Indai bei stalo įrankiai	Plovimas 55 °C Skalavimai	Extra hygiene
ProZone ⁹⁾	Įvairiai sutepti Indai, stalo įrankiai, puodai ir keptuvės	Pirminis plovimas Plovimas 70 °C Skalavimai Džiovinimas	TimeSaver
45° stiklas	Vidutiniškai arba mažai sutepti Trapūs moliniai arba porcelianiniai indai bei stiklas	Plovimas 45 °C Skalavimai Džiovinimas	
Pirminis plovimas ¹⁰⁾	Visos	Pirminis plovimas	

- 1) Prietaisas nustato nešvarumo laipsnį ir krepšiuose sudėtų indų kiekį. Jis automatiškai reguliuoja vandens temperatūrą ir kiekį, energijos sąnaudas bei programos trukmę.
- 2) Šioje programoje yra aukštos temperatūros skalavimo fazė, kad būtų galima gauti geresnius rezultatus. Skalavimo fazės metu bent 10 minučių išlieka 70 °C temperatūra.
- 3) Neįmanoma vienu metu naudoti parinkčių ProBoost ir TimeSaver.
- 4) Tai tyliausiai veikianti programa. Siurblys veikia labai lėtai, todėl mažesnis triukšmo lygis. Dėl mažo greičio programa ilgai trunka.
- 5) Naudodami šią programą, galite plauti indus be įsisenėjusių nešvarumų. Per trumpą laiką gaunami geri plovimo rezultatai.
- 6) Naudojant šią programą, vandens ir energijos sąnaudos yra efektyviausios plaukant vidutiniškai nešvarius indus bei stalo įrankius (tai standartinė bandymų institutų naudojama programa).
- 7) negalima nustatyti Extra hygiene, jeigu aktyvus AutoOpen. Išjunkite AutoOpen.
- 8) negalima nustatyti TimeSaver, jeigu aktyvus AutoOpen. Išjunkite AutoOpen.
- 9) Naudodami šią programą, galite plauti įvairiai suteptus indus. Labai suteptus indus dėkite į apatinįjį krepšį, o vidutiniškai suteptus į viršutinįjį krepšį. Vandens slėgis ir temperatūra apatiniame krepšyje yra didesni nei viršutiniame krepšyje.
- 10) Naudokite šią programą indams greitai nuskalauti. Ji apsaugo, kad maisto likučiai nepriplūtų prie indų, ir neleidžia prietaise atsirasti blogam kvapui. Naudodami šią programą, nenaudokite ploviklio.

Sąnaudos

Programa ¹⁾	Trukmė (min)	Energija (kWh)	Vanduo (l)
AutoSense	40 - 150	0.6 - 1.4	7 - 14
70° Pro	150 - 160	1.4 - 1.6	13 - 15
Extra silent	200 - 220	1.1 - 1.2	9 - 11
30 minučių	30	0.8	9
50° ECO	195	0.82	10.2
60 minučių	55 - 65	1.0 - 1.2	10 - 11

Programa ¹⁾	Trukmė (min)	Energija (kWh)	Vanduo (l)
ProZone	130 - 140	1.3 - 1.5	14 - 15
45° stiklas	70 - 80	0.8 - 0.9	11 - 12
Pirminis plovimas	14	0.1	4

¹⁾ Programos trukmė ir sąnaudos gali kisti, atsižvelgiant į vandens slėgį ir temperatūrą, maitinimo tinklo sąlygas, parinktis ir indų kiekį.

Informacija patikros įstaigoms

Dėl visos reikiamos informacijos apie bandymų atlikimą rašykite el. žinutę adresu: info.test@dishwasher-production.com

Užrašykite gaminio numerį (PNC), kuris yra ant techninių duomenų plokštelės.

5. PARINKTYS

5.1 Meniu „Parinktys“



Prieš pradėdami programą, įjunkite arba išjunkite parinktis. Programai veikiant parinkčių įjungti arba išjungti negalima.

Meniu	Papildomas meniu	Parinkties aprašymas
Muiltitab	Įjungti Išjungti	Suaktyvinkite šią parinktį tik kai naudojate kombinuotąsias ploviklio tabletes.
Extra hygiene	Įjungti Išjungti	Ši parinktis užtikrina geriausius rezultatus higienos atžvilgiu. Skalavimo fazės metu bent 10 minučių išlieka 70 °C temperatūra.
ProBoost	Įjungti Išjungti	Šia parinktimi pirminio plovimo ir plovimo fazėse vandens slėgis padidinamas 40 %. Plovimo rezultatai yra labai geri netgi plaunant stipriai suteptus indus.
TimeSaver	Įjungti Išjungti	Šia parinktimi didinamas vandens slėgis ir temperatūra. Plovimo ir džiovinimo fazės yra trumpesnės. Bendra programos trukmė sumažėja maždaug 50 proc. Plovimo rezultatai tokie patys kaip ir esant įprastai programos trukmei.

Meniu	Papildomas meniu	Parinkties aprašymas
AutoOpen	Ijungti Išjungti	Šia parinktimi gaunami geri džiovinimo rezultatai suvartojant mažiau energijos. Žr. šio skyriaus konkretų skyrelį.
Nustatymai	Kalba: lietuvių (Galimos įvairios kalbos).	Galite nustatyti ekrane rodomų pranešimų kalbą.
	Signalų garsumas Ijungti Išjungti (Galimi 5 lygiai).	Galite reguliuoti garso signalų garsumą. 0 lygis = garsas išjungtas
	Laikas	Nustatykite laiką.
	Ryškumas (Galimi 10 lygių).	Galima padidinti arba sumažinti ekrano ryškumą.
	Kontrastas (Galimi 10 lygių).	Padidina arba sumažina kontrastą tarp pranešimų ir ekrano.
	Perstatykite nustatymus	Gamykliniam nustatymui atkurti.
	Vandens kietumas (Galimi 10 lygių).	Nustatyti vandens minkštiklio lygį elektroniniu būdu.
	Skalavimo priemonė Ijungti Išjungti	Skalavimo priemonės dalytuvo įjungimas.
	Atgal	Grįžti į parinkčių meniu.
Plovimo instrukcija	Programų instrukcija	Ekrane rodoma su programomis susijusi informacija.
	Parinkčių instrukcija	Ekrane rodoma su parinktimis susijusi informacija.
	Parodomoji programa Ijungti Išjungti	Šia parinktimi galite simuliuoti programą. Kai parinktis yra aktyvi, matote DEMO ekrano viršutiniame kairiajame kampe. Nepamirškite išjungti šią parinktį, jeigu norite naudoti prietaisą. Gamyklos nuostata: išjungta.
	Atgal	Grįžti į parinkčių meniu.

AutoOpen

Ši parinktis automatiškai suaktyvinama, kai nustatote programą 50° ECO.

Negalima nustatyti šios parinkties su kitomis programomis.

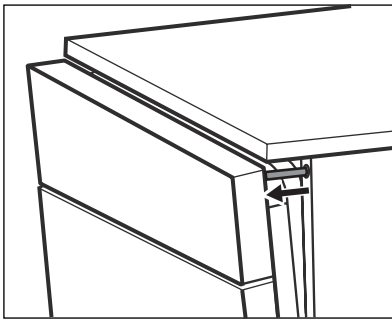

- Kai veikia džiovavimo fazė, įtaisas atidaro prietaiso dureles ir laiko jas atidarytas.
- Programai pasibaigus įtaiso ir prietaiso durelės įtraukiamos. Prietaisas automatiškai išsijungia.



ATSARGIAI

Nemėginkite uždaryti prietaiso durelių, kol įtaisas laiko jas atidarytas. Jos gali pažeisti prietaisą.

Jeigu norite išjungti parinktį AutoOpen, eikite į parinkčių meniu ir ją išjunkite. Šioje būklėje padidėja programos energijos suvartojimas.

6. PRIEŠ NAUDOJANTIS PIRMAKART

1. Norėdami suaktyvinti prietaisą, spauskite įjungimo / išjungimo mygtuką.
2. Ekrane rodoma numatytoji kalba: Language English.
 - Jeigu norite patvirtinti lietuvių kalbą, spauskite **OK**.
 - Jeigu norite nustatyti kitą kalbą, spauskite vieną iš meniu jutiklinių mygtukų, peržiūrėkite kalbų sąrašą ir tada spauskite **OK** patvirtinti.
3. Ekrane rodomas pranešimas, susijęs su laiko nustatymu. Paspausdami vieną iš jutiklinių krypties mygtukų, nustatykite laiką.
4. Paspauskite **OK**, kad patvirtintumėte. Ekrane bus rodoma sritis „Programos“.
5. Patikrinkite, ar tinkamai nustatytas vandens minkštiklio lygis pagal jūsų vietovėje tiekiamo vandens kietumą. Jeigu ne, pareguliuokite vandens minkštiklį. Norėdami sužinoti savo vietovėje tiekiamo vandens kietumą, susisieki su vietos vandentiekio įmone.
6. Pripildykite druskos talpyklą.
7. Pripilkite skalavimo priemonės į skalavimo priemonės dalytuvą.
8. Atsukite vandens čiaupą.
9. Prietaise gali būti likę gamybos metu naudotų medžiagų. Paleiskite programą joms pašalinti. Nenaudokite ploviklio ir nedėkite į krepšius indų.

6.1 Vandens minkštiklio reguliavimas

Vandens kietis				Vandens minkštiklio nustatymas	
Vokiški laipsniai (°dH)	Prancūziški laipsniai (°fH)	mmol/l	Klarko laipsniai	Rankinis	Elektroninis
51–70	91–125	9,1–12,5	64–88	2 1)	10
43–50	76–90	7,6–9,0	53–63	2 1)	9

Vandens kietis				Vandens minkštiklio nustatymas	
Vokiški laipsniai (°dH)	Prancūziški laipsniai (°fH)	mmol/l	Klarko laipsniai	Rankinis	Elektroninis
37–42	65–75	6,5–7,5	46–52	2 ¹⁾	8
29–36	51–64	5,1–6,4	36–45	2 ¹⁾	7
23–28	40–50	4,0–5,0	28–35	2 ¹⁾	6
19–22	33–39	3,3–3,9	23–27	2 ¹⁾	5 ¹⁾
15–18	26–32	2,6–3,2	18–22	1	4
11–14	19–25	1,9–2,5	13–17	1	3
4–10	7–18	0,7–1,8	5–12	1	2
< 4	< 7	< 0,7	< 5	1 ²⁾	1 ²⁾

1) Gamyklos nuostata.

2) Nenaudokite druskos esant šiam lygiui.



Vandens minkštiklį privalote nustatyti rankiniu ir elektroniniu būdu.

Rankinis nustatymas

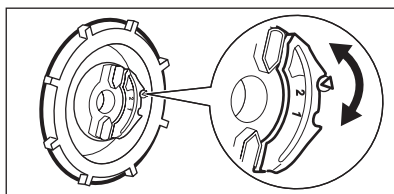

Pasukite vandens kietumo reguliatorių į padėtį 1 arba 2.

Elektroninis reguliavimas

Atverkite parinkčių meniu ir pagal vandens kietumo lentelę nustatykite van-

dens minkštiklio lygį. Žr. parinkčių meniu lentelę.

6.2 Druskos talpyklos pildymas

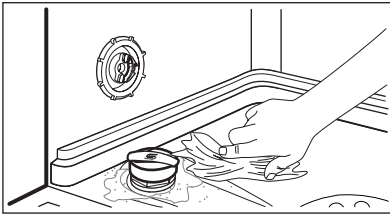
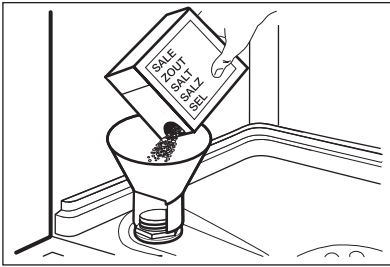

1. Sukite dangtelį prieš laikrodžio rodyklę ir atidarykite druskos talpyklą.
2. Į druskos talpyklą įpilkite 1 litrą vandens (tik pirmą kartą).
3. Į druskos talpyklą pripilkite indaplovės druskos.
4. Nuvalykite druską aplink druskos talpyklos angą.
5. Norėdami uždaryti druskos talpyklą, sukite dangtelį pagal laikrodžio rodyklę.



ATSARGIAI

Pildant iš druskos talpyklos gali ištekti vanduo ir druska. Korozijos rizika. Kad apsisaugotumėte nuo jos, pripildę druskos talpyklą, paleiskite programą.



Ekrane rodomas pranešimas, kada reikia papildyti druskos talpyklą. Šis pranešimas yra išjungtas, kol veikia programa.

6.3 Skalavimo priemonės dalytuvo pildymas

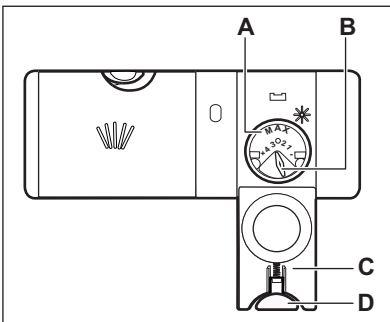

1. Paspauskite atlaisvinimo mygtuką (D), kad atidarytumėte dangtelį (C).
2. Pripildykite skalavimo priemonės dalytuvą (A) ne daugiau kaip iki žymos „max“.
3. Nuvalykite išsiliejusią skalavimo priemonę sugeriančia šluoste, kad išvengtumėte per didelio putų susidarymo.
4. Uždarykite dangtį. Įsitinkinkite, kad atlaisvinimo mygtukas užsifikuotų savo vietoje.



Jūs galite pasukti kiekio pasirinkimo rankenėlę (B) nuo 1 padėties (mažiausias kiekis) iki 4 padėties (didžiausias kiekis).



Ekrane rodomas pranešimas, kada reikia papildyti skalavimo priemonės dalytuvą. Šis pranešimas yra išjungtas, kol veikia programa.

7. KASDIENIS NAUDOJIMAS

1. Atsukite vandens čiaupą.
2. Norėdami suaktyvinti prietaisą, spauskite įjungimo / išjungimo mygtuką.
 - Jeigu ekrane rodomos pranešimas apie druską, pripildykite druskos talpyklą.
 - Jeigu ekrane rodomas pranešimas apie skalavimo priemonę, pripildykite skalavimo priemonės dozatorių.
3. Įdėkite krepšius.
4. Įpilkite ploviklio.
 - Jeigu naudojate kombinuotąsias ploviklio tabletes, suaktyvinkite parinktį Multitab.
5. Nustatykite ir paleiskite tinkamą programą, atsižvelgdami į indus ir jų nešvarumo laipsnį.

7.1 Ploviklio naudojimas

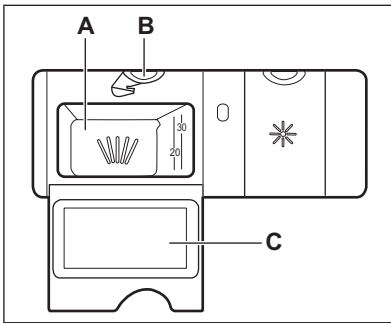

1. Paspauskite atlaisvinimo mygtuką (B), kad atidarytumėte dangtelį (C).
2. Pripilkite ploviklio į ploviklio skyrių (A).
3. Jeigu programa turi pirminio plovimo fazę, pripilkite truputį ploviklio ant vidinės prietaiso durelių dalies.
4. Jeigu naudojate plovimo tabletes, jas dėkite į ploviklio skyrių (A).
5. Uždarykite dangtį. Įsitikinkite, kad atlaisvinimo mygtukas užsifikuotų savo vietoje.

7.2 Programos nustatymas ir paleidimas

Programos paleidimas be atidėto paleidimo

1. Atsukite vandens čiaupą.
2. Norėdami suaktyvinti prietaisą, spauskite įjungimo / išjungimo mygtuką.
3. Uždarykite prietaiso dureles.
4. Nustatykite programą ir parinktis
5. Paspauskite paleidimo jutiklinį mygtuką, programa bus paleista.
 - Jeigu reikia papildyti druskos talpyklą arba skalavimo priemonės dalytuvą, ekrane rodomi atitinkami pranešimai. Šiuo atveju programa nebus paleista. Programą paleiskite dar kartą paspausdami paleidimo jutiklinį mygtuką.

Programos paleidimas su atidėtu paleidimu

1. Nustatykite programą. Jūs taip pat galite nustatyti taikytinas parinktis.
2. Nustatykite atidėtą paleidimą.
3. Paspauskite paleidimo jutiklinį mygtuką, prasidės atgalinė atskaita.
 - Jeigu reikia papildyti druskos talpyklą arba skalavimo priemonės dalytuvą, ekrane rodomi atitinkami pranešimai. Šiuo atveju programa nebus paleista. Programą paleiskite dar kartą paspausdami paleidimo jutiklinį mygtuką.

Pasibaigus atgaliniam laiko skaičiavimui, programa paleidžiama.

Durelių atidarymas veikiant prietaisui

Jeigu atidarysite dureles, prietaisas išsijungs. Uždarius dureles, prietaisas pradės veikti nuo nutraukimo momento.

Atidėto paleidimo atšaukimas veikiant atgalinei atskaitai

1. Spauskite jutiklinį paleidimo mygtuką.
2. Ekране rodomas pranešimas. Laikykitės instrukcijų, kad patvirtintumėte atidėto paleidimo atšaukimą.
3. Kai atidėtas paleidimas atšaukiamas, paspauskite paleidimo jutiklinį mygtuką, kad paleistumėte nustatytą programą.

Programos atšaukimas

1. Spauskite jutiklinį paleidimo mygtuką.
2. Ekране rodomas pranešimas. Laikykitės instrukcijų, kad patvirtintumėte programos atšaukimą.



Prieš paleisdami naują programą, patikrinkite, ar ploviklio dalytve yra ploviklio.

Programai pasibaigus

Su pertrūkiams girdimi garso signalai ir ekране rodomas pranešimas.

1. Norėdami išjungti prietaisą, spauskite įjungimo / išjungimo mygtuką.
2. Užsukite vandens čiaupą.



Jeigu nespausite įjungimo / išjungimo mygtuko, **AUTO OFF** funkcija automatiškai išjungs prietaisą po kelių minučių. Tai padeda sumažinti energijos sąnaudas

Dėmesio

- Prieš išimdami indus iš prietaiso, leiskite jiems atvėsti. Karštus indus lengva sugadinti.
- Pirmiausia iškraukite apatinį krepšį, po to – viršutinį.
- Prietaiso durelių šonuose gali būti vandens. Nerūdijantis plienas atvėsta greičiau nei indai.

8. PATARIMAI

8.1 Vandens minkštiklis

Kietame vandenyje yra didelis kiekis mineralų, kurie gali sugadinti prietaisą ir indai gali būti plaunami nepakankamai gerai. Vandens minkštiklis neutralizuoja šiuos mineralus.

Indaplovės druska išlaiko vandens minkštiklį švarų ir geros būklės. Svarbu nustatyti tinkamą vandens minkštiklio lygį. Taip užtikrinsite, kad vandens minkštiklis naudoja tinkamą kiekį indaplovės druskos ir vandens.

8.2 Druskos, skalavimo priemonės ir ploviklio naudojimas

- Naudokite tik indaplovėms skirtą druską, skalavimo priemonę ir ploviklį. Kiti gaminiai gali pažeisti prietaisą.

- Skalavimo priemonė paskutinėje skalavimo fazėje padeda išdžiovinti indus be dryžių ir dėmių.
- Kombinuoto ploviklio tablečių sudėtyje yra ploviklio, skalavimo priemonės ir kitų medžiagų. Įsitinkite, kad šios tabletės yra tinkamos pagal jūsų regiono vandens kietumą. Skaitykite instrukcijas ant gaminių pakuočių.

Jeigu norite naudoti šias tabletes su joms netinkamo kietumo vandeniu, jūs taip pat privalote naudoti indaplovės druską. Pirmiausia suaktyvinkite Multitab parinktį, tada pareguliuokite vandens minkštiklį pagal jūsų regiono vandens kietumą ir naudokite indaplovės druską.

- Ploviklio tabletės visiškai neištirpsta naudojant trumpas programas. Kad ant valgymo reikmenų neliktų ploviklio likučių, rekomenduojame tabletes naudoti tik su ilgomis programomis.



Nepilkite ploviklio daugiau, nei reikia. Žr. nurodymus ant ploviklio pakuotės.

8.3 Ką daryti, jeigu daugiau nenorite naudoti kombinuotųjų ploviklio tablečių

1. Nustatykite aukščiausią vandens minkštiklio lygį.
2. Įsitinkinkite, ar druskos talpykla ir skalavimo priemonės dalytuvas yra pilni.
3. Paleiskite trumpiausią programą su skalavimo faze be ploviklio ir be indų.
4. Vandens minkštiklio lygį nustatykite pagal savo vietovės vandens kietumą.
5. Nustatykite tiekiamos skalavimo priemonės kiekį.

8.4 Krepšių įdėjimas



Krepšių įdėjimo pavyzdžiai yra pateikti pristatytame informaciniame lapelyje.

- Prietaise plaukite tik tuos daiktus, kuriuos galima plauti indaplovėje.
- Į prietaisą nedėkite daiktų, pagamintų iš medžio, rago, aliuminio, alavo ir vario.
- Nenaudokite prietaiso vandenį sugeriantiems daiktams (pvz., kempinėms, šluostėms) plauti.
- Nuvalykite nuo indų maisto likučius.
- Norint lengviau pašalinti likusį pridegusį maistą, pamerkite puodus ir keptuves vandenyje, prieš dėdami juos į prietaisą.

tuves vandenyje, prieš dėdami juos į prietaisą.

- Tuščiaidurius daiktus (pvz., puodelius, stiklines ir keptuves) dėkite apverstus žemyn.
- Pasirūpinkite, kad stalo įrankiai ir indai nesuliptų. Šaukštus sumaišykite su kitais stalo įrankiais.
- Pasirūpinkite, kad stiklinės nesiliestų su kitomis stiklinėmis.
- Mažus daiktus sudėkite į stalo įrankių krepšelį.
- Lengvus daiktus dėkite į viršutinį krepšį. Pasirūpinkite, kad šie daiktai neslankiotų.
- Prieš paleisdami programą, pasirūpinkite, kad purkštuvu alkūnės galėtų laisvai judėti.

8.5 Prieš paleidžiant programą

įsitinkinkite, kad:

- filtrai būtų švarūs ir tinkamai įdėti;
- purkštuvai neužsikimšę;
- tinkama indų padėtis krepšiuose;
- esamam indų kiekiui ir nešvarumo laipsniui pasirinkta tinkama programa;
- naudojamas tinkamas kiekis ploviklio;
- yra indaplovės druskos ir skalavimo priemonės (jeigu nenaudojamos kombinuotosios ploviklio tabletės);
- druskos talpyklos dangtelis gerai prisuktas.

9. VALYMAS IR PRIEŽIŪRA



ISPĖJIMAS

Prieš atlikdami priežiūros darbus, išjunkite prietaisą ir ištraukite maitinimo laido kištuką iš elektros tinklo lizdo.



Nešvarūs filtrai ir užsikimšę purkštuvai pablogina plovimo rezultatus. Reguliariai tikrinkite ir, jei reikia, juos išvalykite.

9.1 Filtrų valymas

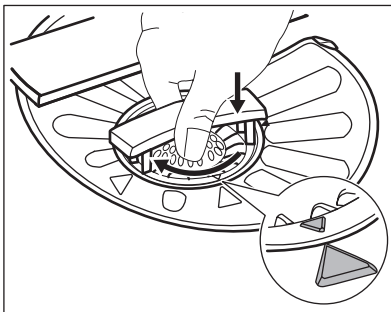
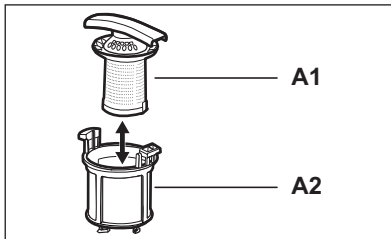
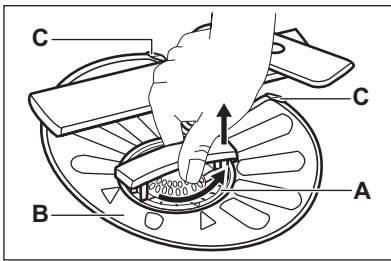

1. Pasukite filtrą (A) prieš laikrodžio rodyklę ir ištraukite jį.
2. Kad išardytumėte filtrą (A), atskirkite (A1) ir (A2).
3. Išimkite filtrą (B).
4. Išplaukite filtrus vandeniu.
5. Įstatykite filtrą (B) į jo pradinę padėtį. Įsitinkinkite, ar jis tinkamai sumontuotas po dviem kreiptuvais (C).
6. Surinkite filtrą (A) ir įdėkite jį į filtrą (B). Sukite pagal laikrodžio rodyklę, kol užsifiksuos.



Dėl netinkamos filtrų padėties plovimo rezultatai gali būti blogi ir gali būti pažeistas prietaisas.

9.2 Purkštuvų valymas

Nenuimkite purkštuvo alkūnių. Užsikimšus purkštuvo alkūnių skylutėms, nešvarumų likučius pašalinkite plonu, smailiu daiktu.

9.3 Valymas iš išorės

Nuvalykite prietaisą drėgna, minkšta šluoste.

Naudokite tik neutralius ploviklius. Nenaudokite šveičiamųjų produktų, šveitimo kempinių arba tirpiklių.

10. TRIKČIŲ ŠALINIMAS

Prietaisas nespasileidžia arba sustoja veikimo metu.

Prieš kreipdamiesi į aptarnavimo tarnybą, peržiūrėkite informaciją apie problemos sprendimą.

Esant tam tikroms problemoms, ekrane rodomas pranešimas.

Rodinys	Problema
Dėmesio: neįteka vanduo. Patikrinkite, ar čiaupas atsuktas ir neužblokuotas.	Į prietaisą nepatenka vanduo.
Dėmesio: vanduo neišteka. Patikrinkite, ar gerai pritvirtintas nutekamasis vamzdis.	Iš prietaiso neišleidžiamas vanduo.
Dėmesio: įsijungė užliejimo apsauginė sistema.	Veikia apsaugos nuo vandens nutekėjimo įtaisas.



ĮSPĖJIMAS

Prieš atlikdami patikros darbus, išjunkite prietaisą.

Problema	Galimas sprendimas
Negalima įjungti prietaiso.	Patikrinkite, ar maitinimo laido kištukas įkištas į elektros tinklo lizdą. Įsitikinkite, ar neperdegė elektros skydinėje esantis saugiklis.
Programa nepasileidžia.	Patikrinkite, ar uždarytos prietaiso durelės. Ekrane rodomas pranešimas, kai durelės yra atidarytos. Spauskite jutiklinį paleidimo mygtuką. Jeigu nustatyta atidėto paleidimo funkcija, atšaukite šią nuostatą arba palaukite, kol bus baigta atgalinė laiko atskaita.
Į prietaisą nepatenka vanduo.	Patikrinkite, ar atsuktas vandens čiaupas. Patikrinkite, ar ne per mažas vandentiekio sistemos slėgis. Norėdami gauti šią informaciją, kreipkitės į vietos vandentiekio įmonę. Patikrinkite, ar vandens čiaupas neužsikimšęs. Įsitikinkite, ar neužsikimšęs įleidimo žarnos filtras. Patikrinkite, ar įvado žarna nesumazgyta ir neužlenkta.
Iš prietaiso neišleidžiamas vanduo.	Patikrinkite, ar kriauklės vandens čiaupas neužsikimšęs. Patikrinkite, ar vandens išleidimo žarna nesumazgyta ir neužlenkta.
Veikia apsaugos nuo vandens nutekėjimo įtaisas.	Užsukite vandens čiaupą ir kreipkitės į aptarnavimo tarnybą.

Patikrinę, įjunkite prietaisą. Programa tęsiama nuo pertraukimo momento. Jeigu problema kartojasi, kreipkitės į aptarnavimo tarnybą.

Jeigu ekrane rodomi kiti pranešimai, kreipkitės į techninio aptarnavimo centrą.

10.1 Jeigu nepatenkinami plovimo ir džiovavimo rezultatai

Balsvi dryžiai arba melsvi sluoksniai ant stiklinių ir indų

- Tiekama per daug skalavimo priemonės. Nustatykite skalavimo priemonės pasirinkimo rankenėlę į mažesnę padėtį.
- Naudojama per daug ploviklio.

Dėmės ir išdžiūvę vandens lašai ant stiklinių ir indų

- Tiekama per mažai skalavimo priemonės. Nustatykite skalavimo priemonės pasirinkimo rankenėlę į didesnę padėtį.
- Taip gali atsitikti dėl ploviklio kokybės.

Indai yra drėgni

- Programa yra be džiovavimo fazės arba su mažos temperatūros džiovavimo faze.

- Tuščias skalavimo priemonės dalytuvas.
- Taip gali atsitikti dėl skalavimo priemonės kokybės.
- Taip gali atsitikti dėl kombinuotųjų ploviklio tablečių kokybės. Pamėginkite kito gamintojo ploviklį arba suaktyvinkite skalavimo priemonės dalytuvą ir naudokite skalavimo priemonę kartu su kombinuotomis ploviklio tabletėmis.



Apie kitas galimas priežastis skaitykite skyriuje „PATARIMAI“.

10.2 Kaip įjungti skalavimo priemonės dalytuvą

Atverkite parinkčių meniu ir įjunkite skalavimo priemonės dalytuvą. Žr. parinkčių meniu lentelę.

11. TECHNINĖ INFORMACIJA

Matmenys	Plotis / aukštis / gylis (mm)	596 / 818 - 898 / 575
Elektros prijungimas	Žr. techninių duomenų plokštelę.	
	Įtampa	220-240 V
	Dažnis	50 Hz
Tiekiamo vandens slėgis	Min. / maks. (bar / MPa)	(0.5 / 0.05) / (8 / 0.8)
Vandens tiekimas ¹⁾	Šaltas arba karštas vanduo ²⁾	maks. 60 °C
Talpa	Vietos nustatymai	12
Energijos sąnaudos	Įjungimo režimas	0.10 W
	Išjungimo režimas	0.10 W

¹⁾ Prijunkite vandens įvado žarną prie vandens čiaupo, kurio sriegis 3/4 colio.

²⁾ Jeigu karštas vanduo tiekiamas iš alternatyvių energijos šaltinių (pvz., saulės energijos ir vėjo jėgainių), norėdami sumažinti energijos sąnaudas, naudokite karštą vandenį.

12. APLINKOSAUGA

Atiduokite perdirbti medžiagas, pažymėtas šiuo ženklu ♻️. Išmeskite

pakuotę į atitinkamą atliekų surinkimo konteinerį, kad ji būtų perdirbta.

Padėkite saugoti aplinką bei žmonių sveikatą ir surinkti bei perdirbti elektros ir elektronikos prietaisų atliekas. Neišmeskite šiuo ženklu 

pažymėtų prietaisų kartu su kitomis buitinėmis atliekomis. Atiduokite šį gaminį į vietos atliekų surinkimo punktą arba susisiekite su vietos savivaldybe dėl papildomos informacijos.

