



L 76270 SL

HU Használati útmutató



TARTALOMJEGYZÉK

1. BIZTONSÁGI INFORMÁCIÓK	3
2. BIZTONSÁGI ELŐÍRÁSOK	4
3. MŰSZAKI INFORMÁCIÓK	6
4. MŰSZAKI ADATOK	6
5. TERMÉKLEÍRÁS	7
6. KEZELŐPANEL	8
7. PROGRAMOK	11
8. FOGYASZTÁSI ÉRTÉKEK	15
9. AZ ELSŐ HASZNÁLAT ELŐTT	15
10. A KÉSZÜLÉK HASZNÁLATA	16
11. HASZNOS TANÁCSOK ÉS JAVASLATOK	19
12. ÁPOLÁS ÉS TISZTÍTÁS	21
13. HIBAEHÁRÍTÁS	25
14. ÜZEMBE HELYEZÉS	28

AZ ÖN ELÉGEDETTSÉGE ÉRDEKÉBEN

Köszönjük, hogy megvásárolta ezt az AEG készüléket. Reméljük, hogy készülékünk kifogástalan teljesítményével hosszú éveken át elégedett lesz. Pontosan ezért alkalmaztunk olyan innovatív technológiákat és jellemzőket, melyek a mindennapi teendőket nagymértékben megkönnyítik, és amelyeket más készülékeken nem talál meg. Kérjük, szánjon néhány percet az útmutató végigolvasására, hogy a maximumot hozhassa ki készülékéből.

Látogassa meg a weboldalunkat:



Kezelési tanácsok, kiadványok, hibaelhárító, szerviz információk:
www.aeg.com



További előnyökért regisztrálja készülékét:
www.aeg.com/productregistration



Kiegészítők, segédanyagok és eredeti alkatrészek vásárlása a készülékhez:
www.aeg.com/shop

VÁSÁRLÓI TÁMOGATÁS ÉS SZERVIZ

Kizárólag eredeti alkatrészek használatát javasoljuk.

Ha készülékével a szervizhez fordul, legyenek kéznél az alábbi adatok.

Ezek az információk az adattáblán olvashatók. Típus, Termékszám, Sorozatszám.



Figyelmeztetés - Biztonsági információk



Általános információk és tanácsok



Környezetvédelmi információk

A változtatások jogát fenntartjuk.

1. BIZTONSÁGI INFORMÁCIÓK

Az üzembe helyezés és használat előtt gondosan olvassa el a mellékelt útmutatót. A nem megfelelő üzembe helyezés vagy használat által okozott károkért nem vállal felelősséget a gyártó. További tájékozódás érdekében tartsa elérhető helyen az útmutatót.

1.1 Gyermekek és fogyatékkal élő személyek biztonsága



VIGYÁZAT

Fulladás, sérülés vagy tartós rokkantság kockázata.

- A készüléket a gyermekek (csak 8 évnél idősebb) és csökkent fizikai, értelmi vagy mentális képességű, illetve megfelelő tapasztalatok és ismeretek híján lévő személyek csak felügyelettel, vagy a készülék biztonságos használatára vonatkozó megfelelő tájékoztatás esetén használhatják.
- Ne hagyja, hogy gyermekek játsszanak a készülékkel.
- Minden csomagolóanyagot tartson távol a gyermekektől.
- Minden mosószert tartson távol a gyermekektől.
- A gyermekeket és kedvenc háziállatokat tartsa távol a készüléktől, amikor az ajtaja nyitva van.
- Ha rendelkezik gyermekbiztonsági zárral a készülék, akkor célszerű azt bekapcsolni.
- Gyermekek felügyelet nélkül nem végezhetnek tisztítási vagy karbantartási tevékenységet.

1.2 Általános biztonság

- Karbantartás előtt kapcsolja ki a készüléket, és húzza ki a hálózati csatlakozódugót a csatlakozóaljzatból.
- Ne változtassa meg a készülék műszaki jellemzőit.

- Soha ne lépje túl a megengedett legnagyobb töltetet, mely 6.5 kg tömegű lehet (lásd a „Programtáblázat” című fejezetet).
- Ha a hálózati kábel megsérül, azt a gyártónak vagy a gyártó szerelőjének vagy más hasonlóan képzett személynek ki kell cserélnie, nehogy veszélyhelyzet álljon elő.
- Az üzemi víznyomás (minimum és maximum) értékének 0,5 bar (0,05 MPa) és 8 bar (0,8 MPa) között kell lennie
- Ügyeljen arra, hogy a készülék alsó részén levő szelőlőzőnyílásokat (ha vannak) a készülék alatti szőnyeg ne zárja el.
- A készülék vízvezetékrendszerre történő csatlakoztatásához használja a mellékelt, új tömlőkészletet. Régi tömlőkészlet nem használható fel újra.

2. BIZTONSÁGI ELŐÍRÁSOK

2.1 Üzembe helyezés

- Távolítsa el az összes csomagolást és a szállítási rögzítőcsavarokat.
- Őrizze meg a szállítási rögzítőcsavarokat. Amikor ismét szállítani szeretné a készüléket, a dobját rögzítenie kell.
- Ne helyezzen üzembe, és ne is használjon sérült készüléket.
- Ne helyezze üzembe a készüléket olyan helyen, ahol a hőmérséklet 0 °C alatt van, vagy ahol ki van téve az időjárásnak.
- Tartsa be a készülékhez mellékelt üzembe helyezési útmutatóban foglaltakat.
- Ügyeljen arra, hogy a készülék üzemeltetésének helyén a padló vízszintes, sík, stabil, hőálló és tiszta legyen.
- Ne helyezze üzembe a készüléket olyan helyen, ahol az ajtaját nem lehet teljesen kinyitni.

- Súlyos a készülék, ezért legyen körültekintő a mozgatásakor. Mindig viseljen munkavédelmi kesztyűt.
- Gondoskodjon arról, hogy keringeni tudjon a levegő a készülék és a padló között.
- Úgy állítsa be a lábakat, hogy a készülék és a szőnyeg között rendelkezésre álljon a szükséges hely.

Elektromos csatlakoztatás



VIGYÁZAT

Tűz- és áramütésveszély.

- A készüléket kötelező földelni.
- Ellenőrizze, hogy az adattáblán szereplő elektromos adatok megfelelnek-e a háztartási hálózati áramparamétereinek. Amennyiben nem, forduljon szakképzett villanyszerelőhöz.
- Mindig megfelelően felszerelt, áramütés ellen védett aljzatot használjon.
- Ne használjon hálózati elosztókat és hosszabbító kábeleket.

- Ügyeljen a hálózati csatlakozódugó és a hálózati kábel épségére. Amennyiben a készülék hálózati vezetékét ki kell cserélni, a cserét saját szervizünk-nél végeztesse el.
- Csak az üzembe helyezés befejezése után csatlakoztassa a hálózati csatlakozódugót a hálózati csatlakozóaljzatba. Ügyeljen arra, hogy a hálózati dugasz üzembe helyezés után is könnyen elérhető legyen.
- A készülék csatlakozásának bontására, soha ne a hálózati kábelnél fogva húzza ki a csatlakozódugót. A kábelt mindig a csatlakozódugónál fogva húzza ki.
- Nedves kézzel ne érintse meg a hálózati kábelt és a csatlakozódugót.
- A készülék megfelel az EGK irányelveinek.
- Tartsa be a mosogatószer csomagolásán feltüntetett utasításokat.
- Ne tegyen gyúlékony anyagot vagy gyúlékony anyaggal szennyezett tárgyat a készülékbe, annak közelébe, illetve annak tetejére.
- Ne érintse meg az ajtóüveget egy program működése során. Az üveg forró lehet.
- Ellenőrizze, hogy minden fémtárgyat eltávolított a ruhákból.
- Ne tegyen a készülék alá edényt azért, hogy az esetleg a készülékből szivárgó vizet összegyűjtse. A használatra javasolt felszerelésekkel kapcsolatban forduljon a márkaszervizhez.

Vízhálózatra csatlakoztatás

- Ügyeljen arra, hogy ne okozzon sérülést a vízcsöveknek.
- A készülék vízhálózatra történő csatlakoztatásához használja a mellékelt, új tömlőkészletet. Régi tömlőkészlet nem használható fel újra.
- Mielőtt új vagy hosszabb idő óta nem használt csövekhez csatlakoztatja a készüléket, addig folyassa a vizet, amíg az teljesen ki nem tisztul.
- A készülék első használata előtt ellenőrizze, hogy nincs-e szivárgás.

2.2 Használat



VIGYÁZAT

Személyi sérülés, áramütés, tűz, égési sérülés vagy a készülék károsodásának veszélye áll fenn.

- A készüléket háztartási környezetben használja.
- Ne változtassa meg a készülék műszaki jellemzőit.

2.3 Ápolás és tisztítás



VIGYÁZAT

Személyi sérülés vagy a készülék károsodásának veszélye áll fenn.

- Karbantartás előtt kapcsolja ki a készüléket, és húzza ki a hálózati csatlakozódugót a csatlakozóaljzathoz.
- A készülék tisztításához ne használjon vízsugarat vagy gőzt.
- A készüléket puha, nedves ruhával tisztítsa. Csak semleges tisztítószert használjon. Ne használjon súrolószert, súrolószivacsot, oldószert vagy fém tárgyat.

2.4 Ártalmatlanítás



VIGYÁZAT

Sérülés- vagy fulladásveszély.

- Bontsa a készülék hálózati csatlakozását.
- Vágja le a hálózati tápkábelt, és helyezze a hulladékba.
- Szerelje le az ajtókilincset, hogy megakadályozza gyermekek és kedvenc állatok készülékben rekedését.

3. MŰSZAKI INFORMÁCIÓK

Méretek	Szélesség / magasság / mélység	600 / 850 / 450 mm
	Teljes mélység	487 mm
Elektromos csatlakoztatás:	Feszültség	230 V
	Összteljesítmény	2000 W
	Biztosíték	10 A
	Frekvencia	50 Hz
A szilárd részecskék és nedvesség bejutása elleni védelmet a védőburkolat biztosítja, kivéve ahol az alacsony feszültségű részeket nem védi ez burkolat		IPX4
Hálózati víznyomás	Minimum	0,5 bar (0,05 MPa)
	Maximum	8 bar (0,8 MPa)
Vízellátás ¹⁾		Hideg víz
Maximális töltet	Pamut	6.5 kg
Centrifugális sebesség	Maximum	1200 f/perc

¹⁾ Csatlakoztassa a befolyócsövet egy 3/4"-os csavarmentes csaphoz.

4. MŰSZAKI ADATOK

Márkajelzés (logó)	AEG	
Forgalmazó neve	Electrolux Lehel Kft. 1142 Budapest Erzsébet királyné útja 87	
Modellnév	L 76270 SL	
	Mértékegység	
Energiaosztály	(az A+++ és D közötti skálán, ahol az A+++ - a leghatékonyabb és D - a legkevésbé hatékony)	A+++
Mosási hatékonyság	(az A és G közötti skálán, ahol „ A ” a legnagyobb és „ G ” a legkisebb teljesítményt jelenti)	A
Centrifugálási hatékonyság	(az A és G közötti skálán, ahol „ A ” a legjobb és „ G ” a legrosszabb hatékonyságot jelenti)	B
Maradék nedvesség normál 60°C-os pamut programnál	%	53

Maximális centrifugálási sebesség 60°C-os pamut programnál	ford./perc	1200
Mosási töltet normál, 60°C-os pamut program esetében	kg	6.5
Átlagos éves energiafogyasztás ¹⁾	kW	151
Átlagos éves vízfogyasztás ¹⁾	liter	9550
Mosóprogram zajszintje normál, 60°C-os pamut program esetében	dB/A	49
Centrifuga zajszintje normál, 60°C-os pamut program esetében	dB/A	73

¹⁾ Az EN60456 szabványnak megfelel.

5. TERMÉKLEÍRÁS

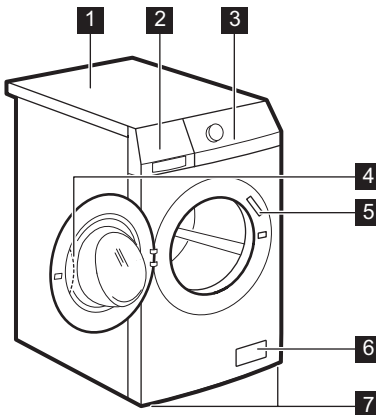

- 1** Munkafelület
- 2** Mosószer-adagoló
- 3** Kezelőpanel
- 4** Ajtófogantyú
- 5** Adattábla
- 6** Leeresztő szivattyú
- 7** Készülék szintbe állítására szolgáló lábak

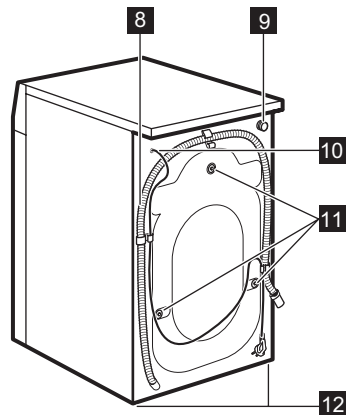

- 8** Kifolyócső
- 9** Vízbeömlő szelep
- 10** Hálózati kábel
- 11** Szállítási rögzítőcsavarok
- 12** Készülék szintbe állítására szolgáló lábak

5.1 Tartozékok

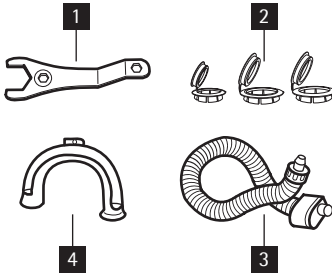

1 Csavar kulcs

A szállítási rögzítőcsavarok kiszereléséhez.

2 Műanyag sapkák

A szállítási rögzítőcsavarok kiszerelése után a készülékház hátsó oldalán található lyukak lefedésre szolgálnak.

3 Visszatorlódás elleni befolyótömlő

Az esetleges szivárgás megakadályozására.

4 Műanyag tömlő vezetők

A kifolyócsőnek egy mosdó peremére akasztására szolgál.

6. KEZELŐPANEL

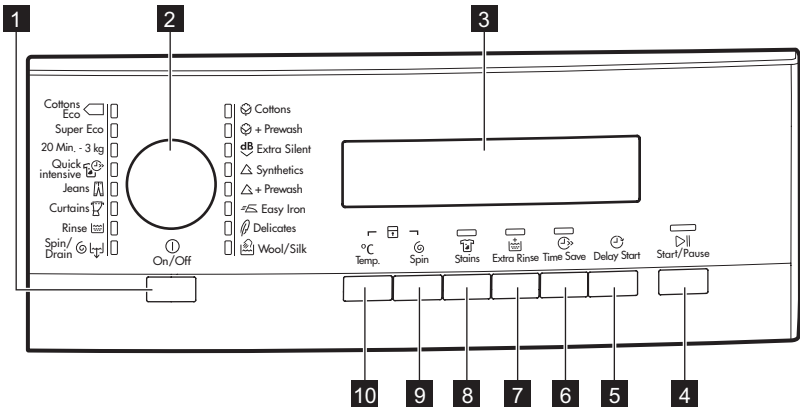

1 Be/Ki gomb (Auto Off) ①

2 Programválasztó gomb

3 Kijelző

4 Start/Szünet gomb ▶||

5 Késleltetett indítás gomb ⌚

6 Időmegtakarítás gomb ⌚

7 Extra öblítés gomb 🚰

8 Foltmosás gomb 🧼

9 Centrifugálás sebességét mérséklő gomb 🌀

10 Hőmérs. gomb °C

6.1 AUTOMATA Ki gomb 1

Nyomja meg ezt a gombot a készülék ki- és bekapcsolásához. Hang hallatszik a készülék bekapcsolásakor.

Az energiafogyasztás megszüntetése érdekében az AUTO OFF funkció automatikusan kikapcsolja a készüléket, ha:

- A 4 gomb megnyomása előtt 5 percen át nem használja a készüléket.
 - Az összes beállítást törölte.
 - A készülék ismételt bekapcsolásához nyomja meg az 1 gombot.

- Állítsa be újra a mosási programot, és minden szükséges beállítást.
- A mosási program befejezése után 5 perccel. Lásd a „A program végén” című részt.







6.2 Programválasztó gomb **2**

Egy program beállítására fordítsa el e gombot. A megfelelő program jelzőfénye felgyullad.

6.3 Kijelző **3**



A következőket mutatja a kijelző:

A	• A program maximális hőmérséklete.
B	• A program alapértelmezett centrifugálási sebessége. • „Nincs centrifugálás” ¹⁾ és „Öblítőstop” szimbólum.
C	• A kijelző szimbólumai. ²⁾
Szimbólumok	Leírás
	Mosási fázis
	Öblítési fázisok
	Centrifugálási fázis
	Gyerekszár
	Nem lehet kinyitni a készülék ajtaját, amíg ez a szimbólum látható. Csak a szimbólum eltűnése után nyithatja ki az ajtót. Ha befejeződött a program, de a szimbólum látható marad: <ul style="list-style-type: none"> • Víz van a dobben. • Be van kapcsolva az Öblítőstop funkció.
	Késleltetett indítás

- D**
- A program ideje
1 perces lépésekben csökken a program elindulása után az idő.
 - Késleltetett indítás
Amikor megnyomja a késleltetett indítás gombot, a kijelzőn megjelenik a késleltetett indítás ideje.
 - Riasztási kódok
Ha a készülékben üzemzavar keletkezik, riasztási kód jelenik meg a kijelzőn. Lásd a „Hibaelhárítás” című részt.
 - Err (hiba)
Néhány másodpercig ez az üzenet jelenik meg a kijelzőn, ha:
 - Olyan funkciót állított be, mely a programban nem áll rendelkezésre.
 - Működés közben megváltoztatja a programot.
- Villog a Start/Szünet gomb **4** visszajelzője.
-  Miután a program véget ért.

1) Csak a centrifugálás/vízleeresztés programnál érhető el.

2) A szimbólumok a megfelelő fázis vagy funkció bekapcsolása esetén jelennek meg.

6.4 Start/Szünet **4** gomb

Nyomja meg a **4** gombot, a program indítására vagy megszakítására.

6.5 Késleltetett indítás gomb **5**

Nyomja meg a **5** gombot egy program 30 perc és 20 óra közötti késleltetett indítására.

6.6 Idő mentése gomb **6**

A **6** gombot nyomja meg a program időtartamának csökkentéséhez.

- Napi szennyezettségű darabok esetében egyszer nyomja meg a 'Rövidített időtartam' beállítására.
- Alig szennyezett darabok esetében kétszer nyomja meg az 'Extra gyors' mosás beállítására.



Egyes programok csak az egyik funkciót fogadják el.

6.7 Extra öblítés gomb **7**

Nyomja meg a **7** gombot, és adjon öblítőfázisokat a programhoz. Olyan személyek esetében használja e funkciót, akik allergiások a mosószerekre, valamint olyan helyeken, ahol lágy a víz.

6.8 Folt gomb **8**

Nyomja meg a **8** gombot, és adjon folteltávolító fázist a programhoz. Erősen szennyezett ruhák esetén használja e funkciót a szennyeződés eltávolítására.

Amikor e funkciót beállítja, akkor tegyen folteltávolítót  rekeszbe.



E funkció megnöveli a program időtartamát.

E beállítás 40°-nál alacsonyabb hőmérséklet esetén nem áll rendelkezésre.

6.9 Centrifuga gomb **9**

A következőkért nyomja meg e gombot:

- A centrifugálási fázis maximális sebességének csökkentésére, amikor beállítja a programot.



Csak a beállított programnál rendelkező sebességeket jelzi ki a kijelző.

- Kikapcsolja a centrifugálási fázist.
- Bekapcsolja az 'Öblítőstop' funkciót. E funkciót az anyagok gyűrődésének megakadályozására állítsa be. A program befejeztével nem engedi le a vizet a készülék.

---	Centrifugálási fázis ki van kapcsolva.
	Be van kapcsolva az 'Öblítőstop' funkció.

6.10 Hőmérséklet gomb **10**

Az alapértelmezett hőmérséklet módosításához nyomja meg a **10** gombot.

--	= hideg víz
----	-------------

6.11 Hangjelzések funkció

Egy hangjelzés hallható, amikor:

- Bekapcsolja a készüléket.
- Amikor kikapcsolja a készüléket.
- Amikor megnyomja a gombokat.
- Amikor a program befejeződik.
- A készülékben hiba lépett fel.



A hangjelzések **ki-/bekapcsolására**, egyidejűleg 6 másodpercre nyomja meg a **8** és a **7** gombot.



Ha kikapcsolja a hangjelzéseket, akkor csak akkor működnek, amikor megnyomja a gombokat ill. hibás a működés.

6.12 Gyermekezár funkció

E funkció megakadályozza a gyerekeket abban, hogy játsszanak a kezelőpanellel.

- A funkció bekapcsolásához egyidejűleg addig tartsa megnyomva a **10** és a **9** gombot, amíg  szimbólum látható a kijelzőn.
 - A funkció kikapcsolásához egyidejűleg addig tartsa megnyomva a **10** és a **9** gombot, amíg  szimbólum eltűnik a kijelzőről.
- Bekapcsolhatja a funkciót:
- Mielőtt megnyomja a **4** Start/Szünet gombot: a készülék nem indítható.
 - Miután megnyomta a **4** Start/Szünet gombot, az összes gomb és a programválasztó gomb le van tiltva.







6.13 Állandó extra öblítés funkció







E funkcióval állandóan megtarthatja az extra öblítés funkciót, amikor egy új programot állít be.

- A funkció bekapcsolásához egyidejűleg addig tartsa megnyomva a **6** és a **5** gombot, amíg ki nem gyullad a **7** gomb jelzőfénye.
- A funkció kikapcsolásához egyidejűleg addig tartsa megnyomva a **6** és a **5** gombot, amíg el nem alszik a **7** gomb jelzőfénye.

7. PROGRAMOK

Program Hőmérséklet	Töltet típusa maximális töltetsúly	Ciklus leírás	Funkciók
 Pamut 95° – Hideg	Normál szennyezett-ségű fehér és színes pamut. maximum 6.5 kg	Mosás Öblítés Hosszú centrifugálás	CENTRIFUGÁLÁSI SEBESSÉG CSÖKKENTÉSE ÖBLÍTÉS TARTÁS FOLT MOSÁS ¹⁾ EXTRA ÖBLÍTÉS IDŐMEGTAKARÍTÁS ²⁾

Program Hőmérséklet	Töltet típusa maximális töltetsúly	Ciklus leírás	Funkciók
 + Prewash Pamut + Előmosás 95° – Hideg	Erősen szennyezett fehér és színes pamut. maximum 6.5 kg	Előmosás Mosás Öblítés Hosszú centrifugálás	CENTRIFUGÁLÁSI SEBESSÉG CSÖKKENTÉSE ÖBLÍTÉS TARTÁS EXTRA ÖBLÍTÉS IDŐMEGTAKARÍTÁS ²⁾
dB  Extra csendes 95° – Hideg	Normál szennyezett- ségű fehér és színes pamut. maximum 6.5 kg	Mosás Öblítés A víz a dobban marad	FOLTMOÓSÁS ¹⁾ EXTRA ÖBLÍTÉS IDŐMEGTAKARÍTÁS ²⁾
 Műszál 60° – Hideg	Normál szennyezett- ségű műszálás vagy kevert anyagú darabok. maximum 3 kg	Mosás Öblítés Rövid centrifugálás	CENTRIFUGÁLÁSI SEBESSÉG CSÖKKENTÉSE ÖBLÍTÉS TARTÁS FOLTMOÓSÁS ¹⁾ EXTRA ÖBLÍTÉS IDŐMEGTAKARÍTÁS ²⁾
 + Prewash Műszál + Előmosás 60° – Hideg	Erősen szennyezett műszálás vagy ke- vert szálak darabok. maximum 3 kg	Előmosás Mosás Öblítés Rövid centrifugálás	CENTRIFUGÁLÁSI SEBESSÉG CSÖKKENTÉSE ÖBLÍTÉS TARTÁS EXTRA ÖBLÍTÉS IDŐMEGTAKARÍTÁS ²⁾
 Vasaláskönyítítő ³⁾ 60° – Hideg	Normál szennyezett- ségű műszálás szövetek. maximum 1.5 kg	Mosás Öblítés Rövid centrifugálás	CENTRIFUGÁLÁSI SEBESSÉG CSÖKKENTÉSE ÖBLÍTÉS TARTÁS EXTRA ÖBLÍTÉS IDŐMEGTAKARÍTÁS ²⁾
 Kímélő Mosás 40° – Hideg	Normál szennyezett- ségű kényes anyagok, pl. akril, viszkóz, poliészter ruhanemű. maximum 3 kg	Mosás Öblítés Rövid centrifugálás	CENTRIFUGÁLÁSI SEBESSÉG CSÖKKENTÉSE ÖBLÍTÉS TARTÁS FOLTMOÓSÁS ¹⁾ EXTRA ÖBLÍTÉS IDŐMEGTAKARÍTÁS ²⁾

Program Hőmérséklet	Töltet típusa maximális töltetsúly	Ciklus leírás	Funkciók
 Gyapjú / Se- lyem 40° – Hideg	Gépben mosható gyapjú. Kézzel mos- ható gyapjú és „kézi mosás” jelzéssel el- látott kényes anyag- ok. maximum 2 kg	Mosás Öblítés Rövid centrifugá- lás	CENTRIFUGÁ- LÁSI SEBESSÉG CSÖKKENTÉSE ÖBLÍTÉS TAR- TÁS
 Centrifugálás / szivattyúzás ⁴⁾	Valamennyi textilá A ruha fajtájától függ a maximális ruhatöl- tet.	A víz leeresztése Maximális sebes- ségű centrifugála- si fázis.	CENTRIFUGÁ- LÁSI SEBESSÉG CSÖKKENTÉSE NINCS CENTRI- FUGÁLÁS
 Öblítés	Minden ruhaanya- ghoz.	Egy öblítés to- vábbi centrifugá- lási fázissal	CENTRIFUGÁ- LÁSI SEBESSÉG CSÖKKENTÉSE ÖBLÍTÉS TAR- TÁS EXTRA ÖBLÍ- TÉS ⁵⁾
 Függönyök 40° – Hideg	Ezzel a programmal függönyöket moshat. A függönyben lévő por eltávolítása érde- kében a készülék au- tomatikusan előmo- sást alkalmaz. Az előmosás reke- szébe ne tegyen semmilyen mosó- szert. maximum 2 kg	Előmosás Mosás Öblítés Rövid centrifugá- lás	CENTRIFUGÁ- LÁSI SEBESSÉG CSÖKKENTÉSE ÖBLÍTÉS TAR- TÁS EXTRA ÖBLÍTÉS
 Farmer 60° – Hideg	Minden típusú farmer ruházat. Dzsörzéből készült ruhadarabok különleges kiegészí- tőkkel. maximum 6.5 kg	Mosás Öblítés Rövid centrifugá- lás	CENTRIFUGÁ- LÁSI SEBESSÉG CSÖKKENTÉSE ÖBLÍTÉS TAR- TÁS EXTRA ÖBLÍTÉS IDŐMEGTAKA- RÍTÁS ²⁾
 Gyors intenzív 60° - 40°	Gyors mosási prog- ram, amely enyhén szennyezett fehér/ színtartó pamut vagy kevertszálas ruhada- rabokhoz alkalmas. maximum 5 kg	Mosás Öblítés Hosszú centriu- gálás	CENTRIFUGÁ- LÁSI SEBESSÉG CSÖKKENTÉSE ÖBLÍTÉS TAR- TÁS EXTRA ÖBLÍTÉS

Program Hőmérséklet	Töltet típusa maximális töltetsúly	Ciklus leírás	Funkciók
20 Min. - 3 kg 40° - 30°	Enyhén szennyezett vagy csupán egyszer viselt pamut és mű- szálás darabok.	Mosás Öblítés Rövid centrifugá- lás	CENTRIFUGÁ- LÁSI SEBESSÉG CSÖKKENTÉSE
Super Eco ⁶⁾ Hideg	Kevert szálás szöve- tek (pamut és mű- szálás darabok). maximum 3 kg	Mosás Öblítés Rövid centrifugá- lás	CENTRIFUGÁ- LÁSI SEBESSÉG CSÖKKENTÉSE ÖBLÍTÉS TAR- TÁS EXTRA ÖBLÍTÉS
 Pamut Eco 7) 60° - 40°	Normál szennyezett- ségű fehér és szín- tartó pamut. maximum 6.5 kg Ennél a programnál csak az Extra gyors időtartamot állíthatja be.	Mosás Öblítés Hosszú centrifu- gálás	CENTRIFUGÁ- LÁSI SEBESSÉG CSÖKKENTÉSE ÖBLÍTÉS TAR- TÁS FOLTMOSÁS EXTRA ÖBLÍTÉS IDŐMEGTAKA- RÍTÁS ²⁾

- 1) A FOLTMOSÁS funkció 40 °C-nál alacsonyabb hőmérséklet esetén nem használható.
- 2) Ha az Extra rövid időtartamot állítja be (kétszer megnyomja a 6 gombot), akkor javasoljuk a töltet mennyiségének a csökkentését. Meg lehet teljesen tölteni a készüléket, de romlik a mosás hatékonysága.
- 3) A mosási és centrifugálási fázis kímélőbb, hogy megakadályozza a ruhák gyűrődését. Ekkor a mosógép további öblítéseket végez.
- 4) Az alapértelmezett centrifugálási sebesség pamut ruhadarabokra vonatkozik. Állítsa be a centrifugálási sebességet. Ellenőrizze, hogy megfelel-e a ruháknak. Csak a SZIVATTYÚZÁS program beállításához válassza ki a NINCS CENTRIFUGÁLÁS lehetőséget.
- 5) Öblítések hozzáadásához nyomja meg az EXTRA ÖBLÍTÉS gombot. Alacsony sebességen kímélő öblítéseket és egy rövid centrifugálást végez a készülék.
- 6) Ez a program csökkenti a mosás időtartamát, valamint az energia- és vízfogyasztást.
- 7) Standard programok az energiacímke fogyasztási értékei számára. A 1061/2010 sz. jogszabály értelmében ezek a programok a „normál 60 °C-os pamut programnak” és a „normál 40 °C-os pamut programnak” felelnek meg. Ezek a leghatékonyabb programok a normál szennyezettségű pamut ruhák mosásához, ami a vízfelhasználást és az energiafogyasztást illeti.
Megfelelő mosási eredményekhez és az energiafogyasztás csökkentéséhez válassza ezt a programot. A mosóprogram ideje hosszabb.



A mosási fázis tényleges hőmérséklete eltérhet a megadott program-hőmérséklet-től.

8. FOGYASZTÁSI ÉRTÉKEK



A program kezdetekor a kijelzőn a program maximális töltethez tartozó időtartama jelenik meg.

A mosási fázis alatt a program időtartamát a készülék automatikusan számítja, és az érték nagymértékben csökkenhet, ha a töltet nagysága kisebb a maximálisan megengedett töltet értékénél (pl.: Gyapjút 60°C, maximális töltet: 6.5 kg; a program időtartama túllépi a 2 órát - valós töltet: 1 kg; a program időtartama nem éri el az 1 órát).

Amikor a készülék a valós időtartamot számítja, a kijelzőn egy pont villog.



A címkén szereplő adatok tájékoztató jellegűek. Az értékek különböző okok miatt változhatnak, pl. a ruhanemű jellege és mennyisége, a víz és a környezeti hőmérséklet függvényében.

Programok	Töltet (kg)	Energiafogyasztás (kWh)	Vízfogyasztás (liter)	Program hozzávetőleges időtartama (perc)	Fennmaradó nedvesség (%) ¹⁾
Pamut 60 °C	6.5	1.15	62	166	53
Pamut 40 °C	6.5	0.75	62	165	53
Műszál 40 °C	3	0.45	45	110	35
Kímélő 40 °C	3	0.6	62	91	35
Gyapjút/Kézi mosás 30 °C	2	0.25	50	58	30
Szabványos pamut program					
Szabványos pamut 60 °C	6.5	0.81	52	190	53
Szabványos pamut 60 °C	3.25	0.61	42	164	53
Szabványos pamut 40 °C	3.25	0.49	42	142	53

¹⁾ a centrifugálási fázis végén.

Kikapcsolt állapotban (W)	Bekapcsolva hagyva (W)
0.05	0.05

A fenti táblázatokban szereplő adatok megfelelnek az EU 1015/2010 számú tanácsi rendelkezésének, mely a 2009/125/EC számú irányelvet teljesíti.

9. AZ ELSŐ HASZNÁLAT ELŐTT

1. A leeresztő rendszer működtetéséhez, öntsön 2 liter vizet a mosószer-adagoló főmosás rekeszébe.
2. Tegyen egy kevés mosószert a mosószer-adagoló főmosás rekeszébe.

Állítsa be és ruhák nélkül indítson el egy pamut mosására szolgáló programot a legmagasabb hőmérsékleten. Ez minden szennyeződést eltávolít a dobból és a tartályból.

10. A KÉSZÜLÉK HASZNÁLATA

1. Nyissa ki a vízcsapot
2. Csatlakoztassa a dugaszt a hálózati aljzatba
3. A készülék bekapcsolásához nyomja meg az **1** gombot.
4. Tegye a ruhákat a készülékbe.
5. Megfelelő mennyiségű mosószert és adalékokat használjon.
6. Állítsa be a töltet és a szennyeződés típusának megfelelő mosóprogramot.

10.1 Helyezze be a mosnivalót

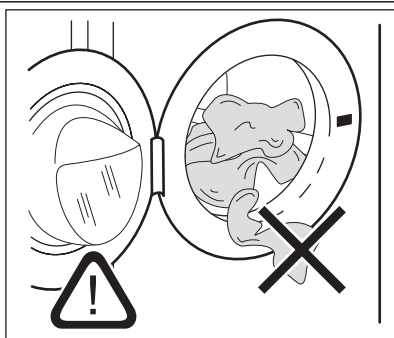

1. Nyissa ki a készülék ajtaját.
2. Helyezze a ruhaneműt a dobba, egyszerre egy darabot. Rázza meg a ruhákat mielőtt a készülékbe helyezné. Ellenőrizze, hogy nem tett-e túl sok ruhát a dobba.
3. Csukja be az ajtót.

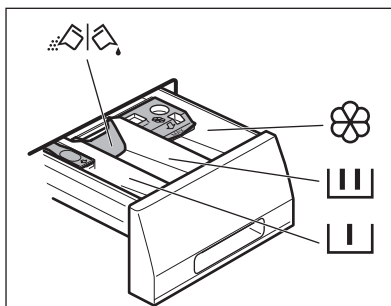

Győződjön meg róla, hogy az ajtó és a vízzáró szigetelés közé nem szorult be ruha. Ellenkező esetben a víz mosás közben szivároghat vagy tönkremehet a ruha.

10.2 A mosószer és adalékok betöltése



	Mosószerrekesz az előmosási fázishoz, az áztatás programhoz és a folteltávolítási funkcióhoz. A program indítása előtt töltsé be az előmosáshoz, áztatáshoz illetve a folteltávolításhoz szükséges mosószert.
	A mosási szakasz mosószerrekesze. Ha folyékony mosószert használ, akkor közvetlenül a program indítása előtt töltsé be azt.
	Folyékonyadalék-rekesz (öblítőszer, keményítő). A program indítása előtt töltsé a terméket a rekeszbe.

MAX

Ez jelzi a folyékony adalékok maximális szintjét.



A por alakú vagy a folyékony mosószer kiválasztására szolgáló tereelőlap
A por vagy folyadék állagú mosószer használatához fordítsa (fel- vagy lefelé) a megfelelő helyzetbe.



Mindig tartsa be a mosószertermékek csomagolásán található utasításokat.

A tereelőlap helyzetének az ellenőrzése

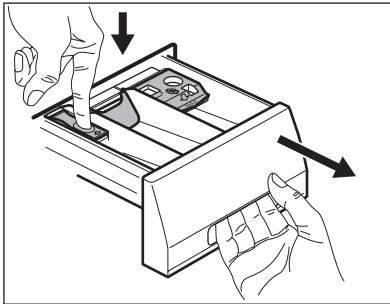

1. Üközésig húzza ki a mosószer-adagolót.
2. Az adagoló kivételéhez nyomja lefelé a kart.

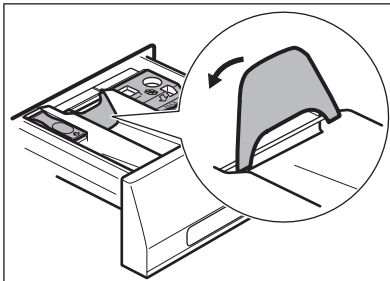

3. Por állagú mosószer használatához hajtsa fel a tereelőlapot.

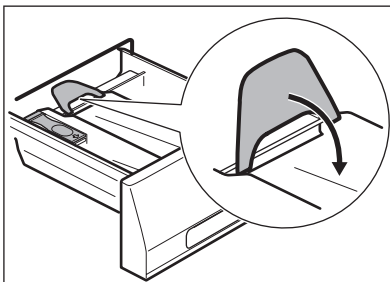

4. Folyékony állagú mosószer használatához hajtsa le a tereelőlapot.



Amikor LE helyzetben van a tereelőlap:

- Ne használjon kocsonyás állagú vagy sűrű folyékony mosószereket.
- Ne töltsön be a tekerőlapon jelzett maximumnál több folyékony mosószert.
- Ne állítsa be az előmosási szakaszt.
- Ne állítsa be a késleltetett indítás funkciót.

5. Mérje ki a mosó- és az öblítőszer.
6. Gondosan zárja be a mosószer-adagolót. Ellenőrizze, hogy a terelőlap nem akadályozza-e a fiók bezárását.

10.3 Program kiválasztása és elindítása

1. Fordítsa el a programválasztó gombot. A megfelelő program jelzőfénye kigyullad.
2. Piros színnel villog a **4** gomb jelzőfénye.
3. Az alapértelmezett hőmérséklet és centrifugálási sebesség jelenik meg kijelzőn. A megfelelő gombokat nyomja meg a hőmérséklet és/vagy a centrifugálási sebesség változtatásához.
4. Állítsa be a rendelkezésre álló funkciókat. Kigyullad a beállított funkció jelzőfénye, vagy a megfelelő szimbólum jelenik meg a kijelzőn.
5. A program elindításához nyomja meg a **4** gombot. Világít a **4** gomb jelzőfénye.

 A leeresztő szivattyú egy rövid időre bekapcsolhat, amikor a készülék vizet tölt be.

 A minimálisan szükséges időn belüli tökéletes mosási eredmény eléréséhez, a készülék automatikusan állítja be a dobba tett ruhákhoz a ciklusidőt. A program indítását követő körülbelül 15 perc elteltével jelenik meg az új időérték.

10.4 Program megszakítása

1. Nyomja meg az **4** gombot. A jelzőfénye villog.
2. Nyomja meg ismét a **4** gombot. Folytatódik a mosóprogram.

10.5 Egy program törlése

1. A program törléséhez és a készülék kikapcsolásához az **1** gombot nyomja meg.

2. A készülék bekapcsolásához az **1** gombot nyomja meg. Most új mosóprogramot állíthat be.

 A készülék nem engedi ki a vizet.

10.6 Egy funkció változtatása

Csak néhány funkciót állíthat be a működése megkezdése előtte.

1. Nyomja meg a **4** gombot. A jelzőfénye villog.
2. Változtassa meg a beállított funkciót.

10.7 A késleltetett indítás beállítása

1. Nyomja meg többször a **5** gombot, amíg a kijelzőn a percek vagy órák száma meg nem jelenik. Megjelenik a megfelelő szimbólum.
2. Nyomja meg a **4** gombot, ekkor a készülék megkezdí a késleltetett indítás visszaszámlálást.

Amikor a visszaszámlálás befejeződött, automatikusan megkezdődik a mosóprogram végrehajtása.

 Amíg a készüléket el nem indítja a **4** gombbal, törölheti vagy megváltoztathatja a beállított késleltetett indítást.

10.8 Törli a késleltetett indítást.

1. Nyomja meg a **4** gombot. A megfelelő jelzőfénye villog.
2. Annyiszor nyomja meg ismételten az **5** gombot, amíg **0'** nem jelenik meg a kijelzőn.
3. Nyomja meg a **4** gombot. A program elindul

10.9 Nyissa ki az ajtót

A program vagy a késleltetett indítás működése közben a készülék ajtaja zárva van.

A készülék ajtájának nyitására:

1. Nyomja meg a **4** gombot. Eltűnik a kijelzőről az ajtózár szimbólum.
2. Nyissa ki a készülék ajtáját.
3. Zárja be a készülék ajtáját, majd nyomja meg a **4** gombot. Folytatódik a program vagy a késleltetett indítás végrehajtása.



Ha túl magas a hőmérséklet vagy a dobban a víz szintje, akkor továbbra is látható az ajtózár szimbólum, és nem tudja kinyitni az ajtót. Az ajtó kinyitásához tegye a következőket:

1. Kapcsolja ki a készüléket.
2. Várjon néhány percet.
3. Ellenőrizze, nincs-e víz a dobban.



Ha kikapcsolja a készüléket, akkor ismét be kell a programot állítania.

10.10 Miután a program véget ért

- A készülék automatikusan leáll.
- Hangjelzések hallhatóak.
- Kigyullad a jelzőfény.
- Kialszik a Start/Szünet **4** gomb jelzőfénye.
- Eltűnik az ajtózár szimbólum.
- A készülék kikapcsolásához nyomja meg az **1** gombot. A program lejártá után öt perccel az energiatakarékos

funkció automatikusan kikapcsolja a készüléket.



Amikor ismét bekapcsolja a készüléket, akkor a kijelzőn a utoljára beállított program kijelzése látható. Forgassa el a programválasztó gombot egy új mosóprogram beállításához.

- Szedje ki a ruhákat a doból. Ellenőrizze, hogy a dob üres-e.
- Tartsa kissé nyitva az ajtót, hogy elkerülje a penész vagy kellemetlen szagok keletkezését.
- Zárja el a vízcsapot.

A mosási program véget ért, de még mindig víz van a dobban:

- Rendszeresen forog a dob, hogy megakadályozza a ruhák gyűrődését.
- Zárva marad az ajtó.
- Az ajtó kinyitásához le kell a vizet engednie.

A víz leengedéséhez:

1. Szükség esetén csökkentse a centrifugálási sebességet.
2. Nyomja meg a Start/szünet gombot **4**. A készülék leereszti a vizet és centrifugál.
3. A program befejezése után eltűnik az ajtózár szimbólum, kinyithatja az ajtót.
4. Kapcsolja ki a készüléket.



A készülék leereszti a vizet, és körülbelül 18 óra elteltével automatikusan centrifugál.

11. HASZNOS TANÁCSOK ÉS JAVASLATOK**11.1 A ruha töltet**

- A következők szerint válogassa szét a ruhákat: fehér, színes, műszál, kényes és gyapjúruhák.
- Tartsa be a mosási útmutatásokat, melyek a ruhák kezelési címkéin találhatóak.
- Ne mosson együtt fehér és színes darabokat.

- Egyes színes darabok elszíneződhetnek az első mosásnál. Célszerű az első mosásnál külön mosni a darabokat.
- Gombolja be a párnahuzatokat, húzza össze a cipzárokat, kapcsolja be a kapcsokat és patentokat. Kösse össze az öveket.
- Ürítse ki a zsebeket, és fordítsa ki a darabokat.
- Fordítsa ki a többretegű anyagokat, gyapjút és festett ábrákkal ellátott darabokat.

- Távolítsa el a makacs szennyeződé-
seket.
- Különleges mosószerrel mossa az
erősen szennyeződések.
- Legyen körültekintő a függönyök ese-
tében. Vegye ki az akasztókat vagy te-
gye mosózsákba vagy párnahuzatba a
függönyöket.
- Ne mossa következőket a készülék-
ben:
 - Szegetlen vagy vágásokkal ellátott
ruhák.
 - Merevített melltartók.
 - Használjon mosózsákot kis darabok
mosására.
- Centrifugálási fázisban egyensúlyi
problémákat okozhat egy nagyon kicsi
darab. Ilyen esetben kézzel rendezze
el a tartályban a darabokat, majd indít-
sa újra a centrifugálási fázist.
- A környezet védelme érdekében ne
használjon a szükségesnél több mo-
sószeret.
- Mindig tartsa be a mosószer termékek
csomagolásán található útmutatáso-
kat.
- Az anyag fajtájának és színének, a
program hőmérsékletének és a szen-
nyezettség mértékének megfelelő ter-
mékeket használja.
- Ha folyékony mosószereket használ,
akkor ne állítsa be az előmosási fázist.
- Ha a készüléke nem rendelkezik tere-
lőlapos mosószer-adagolóval, akkor
adagoló labdába tegye a folyékony
mosószereket.

11.4 Vízkeménység

Ha nagy vagy közepes a vízkeménység a körzetében, akkor célszerű vízlágyítót használni a mosógépekben. Olyan körzetekben, ahol alacsony a vízkeménység nem szüksége vízlágyító használata.

A körzetében lévő vízkeménység megérdeklődéséhez a helyi vízellátó vállalat-hoz forduljon.

Mindig tartsa be a mosószer termékek csomagolásán található útmutatásokat. A vízkeménységet különböző mértékegységekkel mérik:

- Német fok (dH°)
- Francia fok (°TH).
- mmol/l (millimol per liter, a vízkeménység nemzetközi mértékegysége).
- Clarke fok.

11.2 Makacs szennyeződések

Egyes szennyeződések esetében nem elegendő a víz és a mosószer. Célszerű az ilyen szennyeződések a darab készülékbe tétele előtt eltávolítani. Különleges folteltávolítók állnak rendelkezésre. Azt a különleges folteltávolítót használja, mely megfelel a folt és az anyag jellegének.

11.3 Mosószerek és adalékanyagok

- Csak mosógépek számára készült mosószereket és adalékokat használjon
- Ne keverje a különböző fajtájú mosószereket.

Vízkeménységi táblázat

Polcma- gasság	Típus	Vízkeménység			
		°dH	°T.H.	mmol/l	Clarke
1	lágy	0-7	0-15	0-1.5	0-9
2	közepes	8-14	16-25	1.6-2.5	10-16
3	kemény	15-21	26-37	2.6-3.7	17-25
4	nagyon ke- mény	> 21	> 37	>3.7	>25

12. ÁPOLÁS ÉS TISZTÍTÁS



VIGYÁZAT

Bontsa a készülék hálózati csatlakozását tisztítás előtt.

12.1 Vízkötelenítés

Vízkötépes anyagokat tartalmaz az általunk használt víz. Ha szükséges, akkor a vízkötéltávolítására használjon vízlágyítót.

Különleges, mosógépek számára készült terméket használjon. Mindig tartsa be a termékek csomagolásán található gyártói útmutatásokat.

Ezt a ruhamosástól külön végezze.

12.2 Külső tisztítás

Csak szappannal és meleg vízzel tisztítsa a készüléket. Hagyjon minden felületet megszáradni.

12.4 Az ajtó tömítése

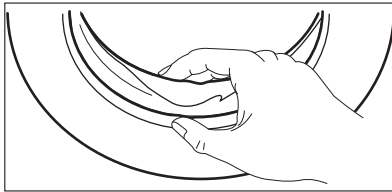

12.5 Dob

Rendszeresen ellenőrizze a dobot, hogy megakadályozza vízköté- és rozsdarészecskék képződését.

Csak erre a célra szolgáló termékeket használjon a rozsdarészecskék dobrol való eltávolítására.



FIGYELEM

Ne használjon alkoholt, oldószereket vagy vegyszereket.

12.3 Karbantartási mosás

Az alacsony hőmérsékletű programok használata esetén előfordulhat, hogy mosószer marad a dobban. Rendszeresen végezzen karbantartási mosást. Ezt a következőképp végezze:

- Szedje ki a ruhákat a dobból.
- Válassza ki a legmelegebb pamutmosási programot
- Megfelelő mennyiségű, biológiai tulajdonságokkal rendelkező por alakú mosóport használjon.

Minden mosás után hagyja egy ideig nyitva az ajtót, hogy megakadályozza penészképződést, és kiengedje a kellemetlen szagokat.

Rendszeresen ellenőrizze a tömítést, és minden idegen tárgyat távolítsa el a belső részéről.

Ennek elvégzéséhez:

- Rozsdamentes acélhoz készült termékkel tisztítsa meg a dobot.
- Egy kevés mosószerrel, maximális hőmérsékleten, pamut mosására szolgáló rövid programot indítson.

12.6 Mosószer-adagoló

A mosószer-adagoló tisztítása:

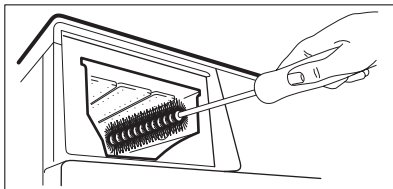
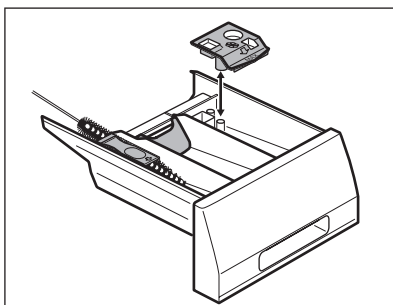
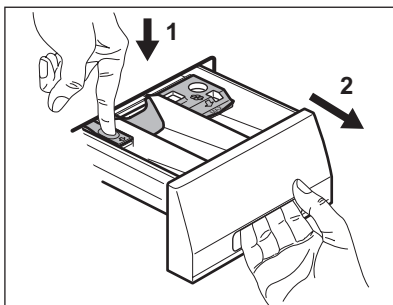

1. Nyomja meg a kart.
2. Húzza ki az adagolót.
3. Szerelje ki a folyékony adalék rekesz felső részét.
4. Tisztítsa le vízzel a részeit.
5. Kefével tisztítsa ki az adagoló mélyedését.
6. Tegye vissza a mélyedésbe az adagolót.

12.7 Leeresztő szivattyú



Rendszeresen ellenőrizze a leeresztőszivattyút, illetve ennek tisztaságát.

A következő esetekben tisztítsa meg a szivattyút:

- A készülék nem engedi ki a vizet.
- Nem tud fordulni a dob.
- Szokatlan zaj hallható a készülékből, mivel a leeresztőszivattyú működését valami akadályozza.

- Riasztási kód jelenik a kijelzőn, mivel probléma van a vízleeresztéssel.



VIGYÁZAT

1. Húzza ki a hálózati csatlakozódugót a konnektorból.
2. Ne vegye ki a szűrőt, amíg működik a készülék. Ne tisztítsa a leeresztőszivattyút, ha forró a készülékben lévő víz. A leeresztőszivattyú tisztítása előtt a víznek hidegnek kell lennie.

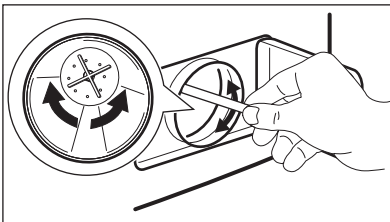
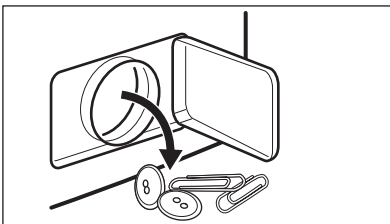
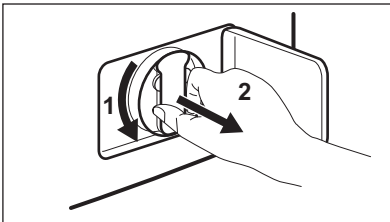
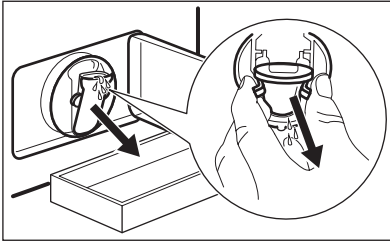
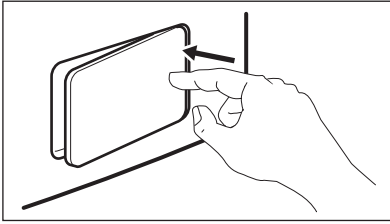
A leeresztőszivattyú tisztításához:

1. Nyissa ki a leeresztő szivattyúnál lévő ajtót.
2. A kifolyó víz felfogására tegyen egy tartályt a leeresztőszivattyú mélyedése alá.
3. Nyomja meg a két kart, és húzza előre felé a kifolyócsövet, hogy kifolyhasson a víz.
4. Amikor megtelt vízzel a tartály, akkor tegye vissza a kifolyócsövet, és ürítse ki a tartályt. Addig ismételje a 3. és 4. lépést, amíg már nem folyik ki több víz a leeresztőszivattyúból.
5. Húzza vissza a kifolyócsövet, és a kivételhez fordítsa el a szűrőt.
6. Távolítsa el a szöszöket és tárgyakat a szivattyúból.
7. Ellenőrizze, hogy el lehet-e fordítani a szivattyú lapátkereket. Ha nem sikerül, forduljon szakaszervizhez.

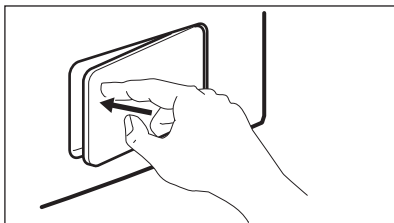
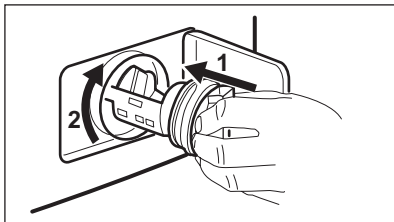

8. A vízcsap alatt tisztítsa meg a szűrőt, majd tegye vissza a szivattyút a vezetőibe.
9. Ellenőrizze, hogy megfelelően meghúzta-e a szűrőt, így megelőzve a szivárgásokat.
10. Zárja be a leeresztőszivattyúnál lévő ajtót.

12.8 A befolyócső és a szelepszűrő

Akkor lehet szükség a szűrők megtisztítására, ha:

- A készülék nem tölt be vizet.
- Ha hosszú időt vesz igénybe a készülék vízzel való megtöltése.

A bemeneti vízszűrők tisztítása:

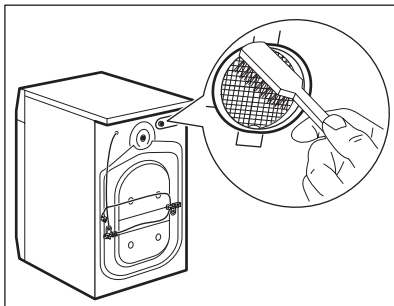
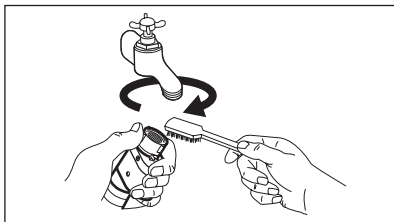

- A **4** gomb visszajelzője villog, és ezzel kapcsolatos riasztás látható a kijelzőn. Olvassa el a „Hibaelhárítás” című részt.



VIGYÁZAT

Húzza ki a hálózati csatlakozódugót a hálózati csatlakozóaljzattól.

1. Zárja el a vízcsapot.
2. Csavarja le a befolyócsövet a csapról.
3. Tisztítsa meg a befolyócsőben lévő szűrőt egy kemény sörtéjű kefével.
4. Vegye le a befolyócsövet a készülék hátoldaláról.
5. Tisztítsa meg a szelepből lévő szűrőt egy kemény sörtéjű kefével.

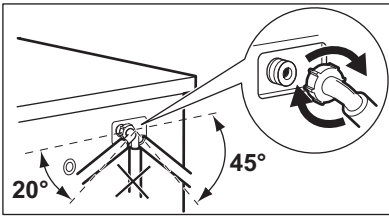

6. Szerelje vissza a befolyócsövet. A vízszivárgás elkerülése érdekében ellenőrizze, hogy a vízcsatlakoztatások szorosan meg vannak-e húzva.
7. Nyissa ki a vízcsapot.

12.9 Vészleeresztés

Hibás működés miatt a készülék nem tudja a vizet leereszteni.

Ha ez történik, akkor végezze le a 'Leeresztő szivattyú tisztításához' című rész (1) - (6) lépéseiben leírtakat.

Szükség esetén, tisztítsa meg a szivattyút.

Tegye vissza a kifolyócsövet, és zárja a leeresztő szűrő lehajtható fedelét.

Amikor vészleeresztési eljárással engedi le a vizet, akkor ismét be kell kapcsolnia a leeresztő rendszert:

1. Öntsön 2 liter vizet a mosószer-ada-goló főmosás rekeszébe.
2. A víz leeresztésére indítsa el a programot.

12.10 Fagyveszély

Ha olyan helyen van a készülék elhelyezve, ahol 0°C alatt lehet a hőmérséklet, akkor engedje ki a megmaradt vizet

a befolyócsőből és a leeresztő szivattyúból.

1. Húzza ki a hálózati csatlakozódugót a hálózati csatlakozóaljzatból.
2. Zárja el a vízcsapot.
3. Szerelje le a befolyócsövet
4. Tegye a befolyócső két végét egy tartályba, és hagyja a csőből kifolyni a vizet.
5. Üritse ki a leeresztő szivattyút. Tinktse át a vészleeresztési eljárást
6. Amikor üres a vízszivattyú, akkor szerelje ismét vissza a befolyócsövet.



VIGYÁZAT

Ellenőrizze, hogy a magasabb-
0 °C-nál a hőmérséklet, mielőtt
ismét használja a készüléket.
A gyártó nem felelős az alacsony
hőmérsékletek miatt keletkező
károkrért.

13. HIBAELEHÁRÍTÁS

A készülék nem indul el, vagy működés közben leáll.

Először próbálja meg kiküszöbölni a problémát (lásd a táblázatot). Ha nem sikerül, forduljon szakszervizhez.

Egyes problémák esetén hangjelzések hallhatóak, és riasztási kód jelenik meg a kijelzőn:

- **E10** - A készülék nem tölt be vizet.
- **E20** - A készülék nem ereszt le a vizet.



VIGYÁZAT

Mielőtt ellenőrné, kapcsolja ki a készüléket.

Jelenség	Lehetséges ok	Lehetséges megoldás
A készülék nem tölt be vizet.	A vízcsap zárva van.	Nyissa ki a vízcsapot

Jelenség	Lehetséges ok	Lehetséges megoldás
	A befolyócső sérült.	Ügyeljen rá, hogy a befolyócsövön ne legyen sérülés.
	Eltömődtek a befolyócső szűrői.	Tisztítsa meg a szűrőket. Olvassa el az „Ápolás és tisztítás” című fejezetet.
	A vízcsap eltömődött vagy vízköves.	Tisztítsa ki a vízcsapot.
	A befolyócső csatlakozása nem megfelelő.	Ügyeljen rá, hogy a csatlakozás megfelelő legyen.
	A víznyomás túl alacsony.	Forduljon a helyi vízszolgáltatóhoz.
A készülék nem engedi ki a vizet.	Megsérült a kifolyócső.	Ügyeljen rá, hogy a kifolyócsövön ne legyen sérülés.
	Eltömődött a leeresztő szivattyú.	Tisztítsa meg a leeresztő szivattyú szűrőjét. Olvassa el az „Ápolás és tisztítás” című fejezetet.
	A kifolyócső csatlakozása nem megfelelő.	Ügyeljen rá, hogy a csatlakozás megfelelő legyen.
	Leeresztő fázis nélkül van a program beállítva.	Állítsa be a leeresztő programot.
	Be van kapcsolva az 'Öblítőstop' funkció.	Állítsa be a leeresztő programot.
Nem megfelelően nyílik vagy záródik a készülék ajtaja.		Zárja be megfelelően a készülék ajtaját.
A túlcserélés-gátló bekapcsolva.		<ul style="list-style-type: none"> • Válassza le a készüléket a hálózatról. • Zárja el a vízcsapot. • Forduljon szakszervizhez.
A centrifugálási fázis nem működik	Centrifugálási fázis ki van kapcsolva.	Állítsa be a centrifugálási programot.
	Eltömődött a leeresztő szivattyú.	Tisztítsa meg a leeresztő szivattyú szűrőjét. Olvassa el az „Ápolás és tisztítás” című fejezetet.
	Egyensúlyi problémák vannak a ruhatöltettel.	Ilyen esetben kézzel rendezze el a tartályban a darabokat, majd indítsa újra a centrifugálási fázist.

Jelenség	Lehetséges ok	Lehetséges megoldás
A program nem indul el.	A hálózati csatlakozódugó nincs megfelelően csatlakoztatva a hálózati csatlakozóaljzatba.	Csatlakoztassa a hálózati vezetékét.
	Az elektromos olvadóbiztosító kiégett.	Cserélje ki a biztosítékot vagy kapcsolja fel a megszakítót.
	Nem nyomta meg a 4 gombot.	Nyomja meg a 4 gombot.
	Késleltetett indítás van beállítva.	A program azonnali elindításához törölje a késleltetett indítást.
	Be van a Gyerekzár funkció kapcsolva.	Kapcsolja ki a Gyerekzár funkciót.
Víz van a padlón.	Szivárgások fordulnak elő a vízcsövek csatlakozásainál.	Ügyeljen rá, hogy meg legyenek a csatlakozások húzva.
	Szivárgások fordulnak elő a leeresztő szivattyúnál.	Ellenőrizze, hogy szoros illeszkedik-e a leeresztő szivattyú szűrője.
	Megsérült a kifolyócső.	Ügyeljen rá, hogy a befolyócsövön ne legyen sérülés.
Nem tudja kinyitni a készülék ajtaját.	Működik a mosóprogram.	Hagyja, hogy befejeződjön a mosóprogram.
	Víz van a dobban.	Állítsa be a Vízleeresztés vagy a Centrifugálás programot
A készülékből szokatlan zajok hallatszanak.	Nincs szintbe állítva a készülék.	Állítsa szintbe a készüléket. Olvassa el az "Üzembe helyezés" című részt.
	Ne távolította el a csomagolást és/vagy a szállítási rögzítőcsavarokat.	Távolítsa el a csomagolást és/vagy a szállítási rögzítőcsavarokat. Olvassa el az "Üzembe helyezés" című részt.
	A töltet túl kicsi.	Tegyen több ruhát a dobba.
A készülék azonnal megtelik vízzel, majd azonnal leereszti azt.	A kifolyócső vége túl alacsonyan van.	Ellenőrizze, hogy megfelelő helyzetben van-e a kifolyócső.
Nem kielégítő a mosás eredménye.	Nem elegendő vagy nem megfelelő a használt mosószer.	Növelje a mosószer mennyiségét, vagy használjon másikat.
	A ruhák mosása előtt nem távolította el a makacs szennyeződésekét.	A makacs foltok kezelésére használjon a kereskedelemben kapható termékeket.
	Nem megfelelő hőmérsékletet állított.	Ellenőrizze, hogy megfelelő hőmérsékletet állított-e be.

Jelenség	Lehetséges ok	Lehetséges megoldás
	Túl nagy a ruhatöltet.	Csökkentse a ruhatöltetet.
Ellenőrzés után kapcsolja be a készüléket. A program a megszakítási ponttól folytatódik. Ha a meghibásodás ismét jelentkezik, forduljon a szervizhez.		Ha a kijelző a fentiekől eltérő hibakódot mutat, forduljon a szervizhez.

14. ÜZEMBE HELYEZÉS

14.1 Rögzítőlemez készlet (4055171146)

Beszerezhető a hivatalos márkakereskedőnél.

Ha a készüléket talapzatra állítja, helyezze a rögzítőlemezek közé. Olvassa el a készlethez adott használati utasítást.

14.2 A csomagolás eltávolítása

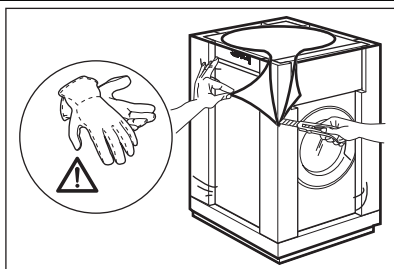

1. Használjon kesztyűt. Távolítsa el a külső fóliát. Ha szükséges, használjon vágószerszámot.

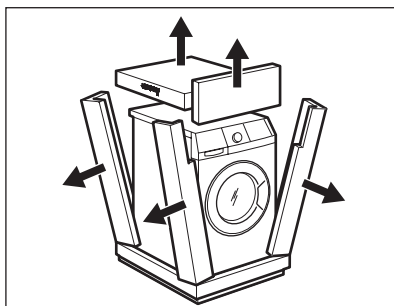

2. Vegye le a felső kartonlemez.
3. Távolítsa el a polisztirol csomagolóanyagokat.

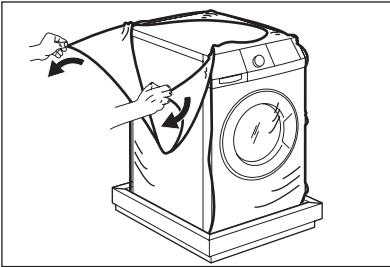

4. Távolítsa el a belső fóliát.

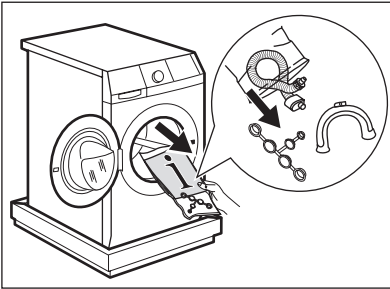

5. Nyissa ki az ajtót, és vegyen ki minden tartozékot a dobból.

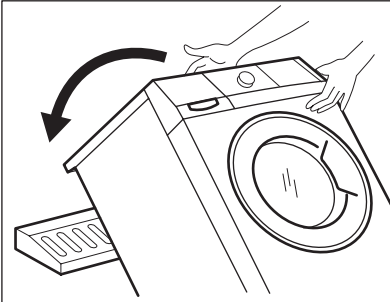

6. A polisztirén csomagolóanyagok közül egyet helyezzen a padlóra, a készülék mögé. Óvatosan helyezze rá a hátsó oldalával a készüléket. Ellenőrizze, hogy nem sérültek-e a tömlők.

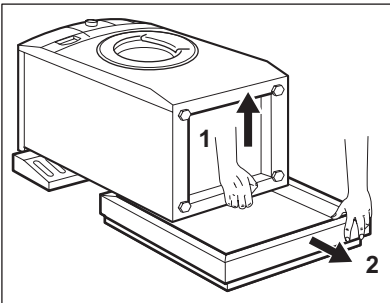

7. Vegye ki az alsó polisztírol lapot.

8. Állítsa fel függőleges helyzetbe a készüléket.

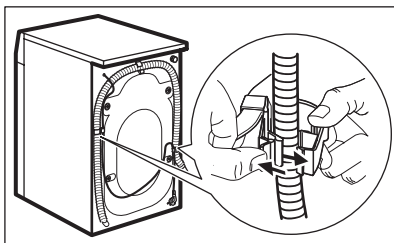

9. Vegye ki a hálózati kábelt és a kifo-lyócsövet a csőtartókból.

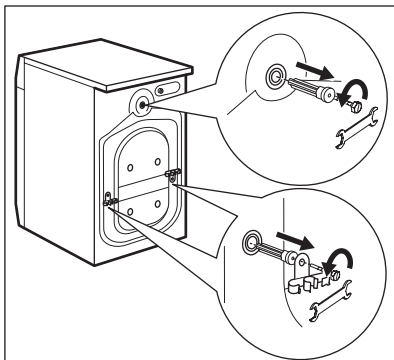

10. Csavarozza ki a három csavart. A készülékhez mellékelt kulcsot használja.

11. Húzza ki a műanyag távtartókat.

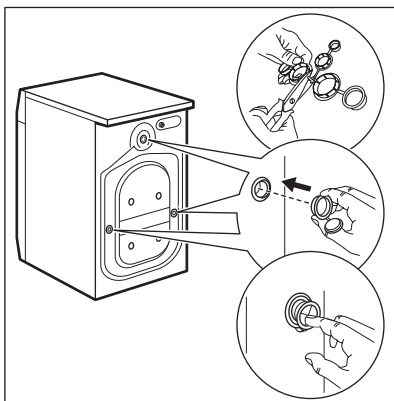

12. Helyezze a műanyag furatsapkákat a furatokba. A felhasználói kézikönyv zacskójában találhatóak a sapkák.



- Célszerű megőrizni a csomagolást és a szállítási rögzítő-csavarokat arra az esetre, amikor szállítani kell a készüléket.
- Ha a készüléket télen szállítják ki, amikor a hőmérséklet fagy-pont alatt van, az első használ-at előtt tárolja szobahőmér-sékleten 24 óráig.

14.3 Elhelyezés és vízszintbe állítás

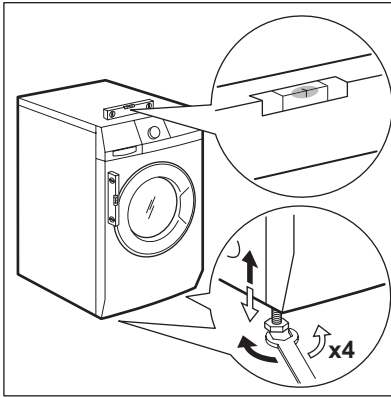

- A készüléket kemény, egyenletes padlófelületen kell elhelyezni.
- Ellenőrizze, hogy szőnyeg nem akadályozza a készülék alján a levegő keringését.
- Ellenőrizze, hogy nem ér-e a készülék falhoz vagy mászhoz
- A szintbe állításhoz lazítsa vagy húzza meg a lábakat. A készülék megfelelő beállítása megakadályozza a készülék működése közben a rezgést, zajt és a készülék mozgását.

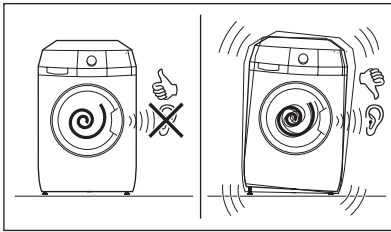

- Szintben és szilárdan kell a készüléknek állnia.



FIGYELEM

Ne tegyen a szintbe állítás érdekében kartont, fát vagy ehhez hasonló anyagokat a készülék lábai alá.

14.4 A befolyócső

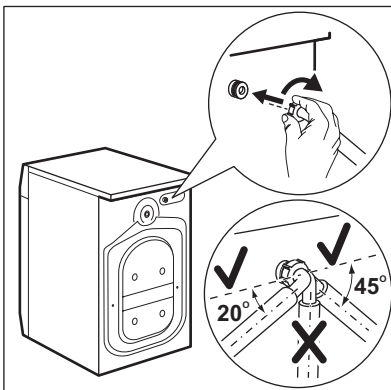

- Csatlakoztassa a készülékhez a csövet. Csak balra vagy jobbra fordítsa a befolyócsövet. A megfelelő helyzet igazításához lazítsa meg a gyűrűs anyát.

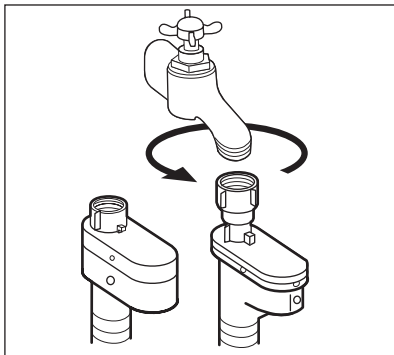

- Csatlakoztassa a befolyócsövet egy 3/4"-os csavarmentes csaphoz.



FIGYELEM

Ellenőrizze, hogy nincs-e a csatlakozásoknál szivárgás.



Ne használjon hosszabbító tömlőt, ha túl rövid a befolyócső. A befolyócső cseréje érdekében forduljon a szervizközponthoz.

Aquastop eszköz

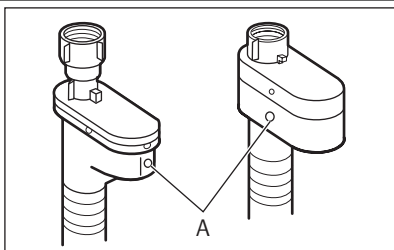

Aquastop eszközzel rendelkezik a befolyócső. Ezen eszköz megakadályozza a természetes öregedés miatt a csőben előforduló vízszivárgásokat. Hibát jelez az „A” ablak piros része.

Ha ez történik, akkor zárja el a vízcsapot, és a cső cseréje érdekében forduljon a szervizközponthoz.

14.5 Vízleeresztés

Különböző módjai vannak a leeresztő cső csatlakoztatásának:

Műanyag tömlővezetővel.

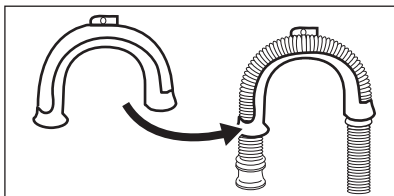

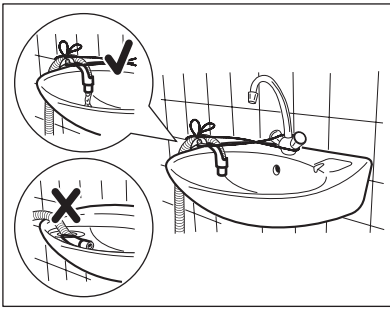

- A mosdó szélén.
- Ellenőrizze, hogy a műanyag vezető nem mozdulhat el, amikor a készülék leeresztést végez. Rögzítse a vízcsaphoz vagy a falhoz a vezetőt.

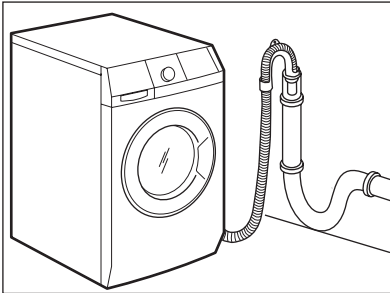

- Egy szellőzési lehetőséget biztosító állócsőhöz.

Lásd az ábra. Közvetlenül a lefolyó csőbe, 60 cm-nél nem kisebb, és 100 cm-nél nem nagyobb magasságba. A lefolyó cső végének mindig levegőznie kell, azaz a lefolyó csővezeték belső átmérőjének nagyobbak kell lennie, mint a lefolyó cső külső átmérője.

Műanyag csővezető nélkül.

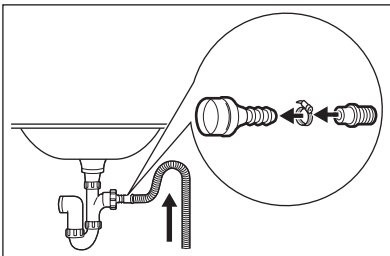

- Egy lefolyó szifonhoz.
- Lásd az ábra. Dugja a lefolyó csövet a szifonba, és egy kapoccsal rögzítse. Ellenőrizze, hogy a ívet képez-e a cső, hogy megakadályozza a szennyeződések mosdóból a készülékbe jutását.

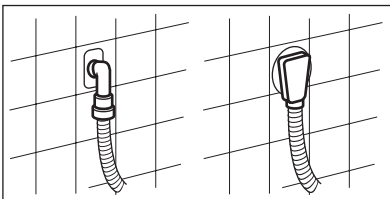

- Közvetlenül a helység falában lévő beépített lefolyó csőhöz, és egy kapoccsal rögzítse.



Maximum 400 cm-ig hosszabbíthatja meg a kifolyó csövet. Forduljon a márkaszervizhez másik kifolyó csőért vagy a hosszabbításért.

15. KÖRNYEZETVÉDELMI TUDNIVALÓK

A következő jelzéssel ellátott anyagokat hasznosítsa újra: ♻️ .
Újrahasznosításhoz tegye a megfelelő konténerekbe a csomagolást.
Járuljon hozzá környezetünk és egészségünk védelméhez, és hasznosítsa újra az elektromos és

elektronikus hulladékot. A  tiltó szimbólummal ellátott készüléket ne dobja a háztartási hulladék közé. Juttassa el a készüléket a helyi újrahasznosító telepre, vagy lépjen kapcsolatba a hulladékkezelésért felelős hivatallal.

