



ESL6200LO

| | | |
|-----------------------------|----------------------------|----|
| BG СЪДОМИЯЛНА МАШИНА | РЪКОВОДСТВО ЗА УПОТРЕБА | 2 |
| HR PERILICA POSUĐA | UPUTE ZA UPORABU | 17 |
| CS MYČKA NÁDOBÍ | NÁVOD K POUŽITÍ | 31 |
| ET NŐUDEPESUMASIN | KASUTUSJUHEND | 45 |
| HU MOSOGATÓGÉP | HASZNÁLATI ÚTMUTATÓ | 59 |

СЪДЪРЖАНИЕ

| | |
|---|----|
| 1. ИНСТРУКЦИИ ЗА СИГУРНОСТ | 3 |
| 2. ОПИСАНИЕ НА УРЕДА | 5 |
| 3. КОМАНДНО ТАБЛО | 5 |
| 4. ПРОГРАМИ | 6 |
| 5. ОПЦИИ | 7 |
| 6. ПРЕДИ ПЪРВАТА УПОТРЕБА | 7 |
| 7. ВСЕКИДНЕВНА УПОТРЕБА | 10 |
| 8. ПРЕПОРЪКИ И СЪВЕТИ | 12 |
| 9. ГРИЖИ И ПОЧИСТВАНЕ | 13 |
| 10. ОТСТРАНЯВАНЕ НА НЕИЗПРАВНОСТИ | 13 |
| 11. ТЕХНИЧЕСКА ИНФОРМАЦИЯ | 15 |
| 12. ОПАЗВАНЕ НА ОКОЛНАТА СРЕДА | 15 |

МИСЛИМ ЗА ВАС

Благодарим ви, че закупихте уред от Electrolux. Избрахте продукт, който носи със себе си десетилетия професионален опит и нововъведения. Оригинален и стилиен, той е създаден с мисъл за вас. Така че когато и да го използвате, можете да сте сигурни, че ще получите страхотни резултати по всяко време.

Добре дошли в Electrolux.

Посетете нашата уебстраница на:



Вижте полезни съвети, брошури, отстраняване на неизправности, сервизна информация:
www.electrolux.com



Регистрирайте своя продукт за по-добро обслужване:
www.electrolux.com/productregistration



Купете принадлежности, консумативи и оригинални резервни части за вашия уред:
www.electrolux.com/shop

ГРИЖИ ЗА КЛИЕНТА И СЕРВИЗ

Препоръчваме използването на оригинални резервни части.

Когато се свързвате с отдел "Обслужване", трябва да имате под ръка следната информация.

Информацията можете да намерите на табелката с данни. Модел, PNC (номер на продукт), Сериен номер.



Предупреждение / Внимание-Важна информация за безопасност.



Обща информация и съвети



Информация за опазване на околната среда

Запазваме си правото на изменения.

1. ИНСТРУКЦИИ ЗА СИГУРНОСТ

Преди инсталиране и експлоатация на уреда прочетете внимателно предоставените инструкции. Производителят не носи отговорност, ако неправилното инсталиране и експлоатация предизвикат наранявания и щети. Пазете инструкциите в близост до уреда за бъдещи справки.

1.1 Безопасност за децата и хората с ограничени способности



ПРЕДУПРЕЖДЕНИЕ!

Риск от задушаване, нараняване или трайно увреждане.

- Не позволявайте на лица, в това число и деца, с понижена физическа сетивност, намалени умствени функции или липса на опит и познания да използват уреда. Те трябва да са под надзора на или да бъдат инструктирани за работа с уреда от лице, отговорно за тяхната безопасност.
- Не позволявайте на децата да си играят с уреда.
- Съхранявайте всички опаковъчни материали далеч от деца.
- Пазете всички препарати далеч от деца.
- Пазете децата и домашните любимци далече от вратата на уреда, когато е отворена.

1.2 Инсталиране

- Отстранете всички опаковки.
- Не инсталирайте и не използвайте повреден уред.
- Не монтирайте уреда на места, където температурата е под 0 °C.
- Спазвайте инструкциите за инсталиране, приложени към уреда.
- Уверете се, че уредът се монтира под и в близост до безопасни конструкции.

Свързване към електрическата мрежа



ПРЕДУПРЕЖДЕНИЕ!

Риск от пожар и токов удар.

- Уредът трябва да е заземен.
- Уверете се, че информацията за електрическото от табелката с данни съответства

на електрозахранването. В противен случай се свържете с електротехник.

- Винаги използвайте правилно инсталиран, защитен от удари контакт.
- Не използвайте разклонители и удължителни кабели.
- Не повреждайте захранващия щепсел и захранващия кабел. Свържете се със сервиза или електротехник за смяната на повреден захранващ кабел.
- Включете захранващия щепсел към контакта само в края на инсталацията. Уверете се, че щепселът за захранване е достъпен след инсталирането.
- Не дърпайте захранващия кабел, за да изключите уреда. Винаги издърпвайте щепсела.
- Не пипайте захранващия кабел или щепсела с мокри ръце.
- Уредът съответства на Директивите на Е.Е.С.

Водно съединение

- Не повреждайте маркучите за вода.
- Преди да свържете уреда към нови тръби или такива, които не са били използвани дълго време, оставете малко вода да потече по тях, докато бъдат чисти.
- Когато използвате уреда за първи път, се уверете, че няма течове.
- Маркучът за подаване на вода има предпазен вентил и обшивка с вътрешен захранващ кабел.

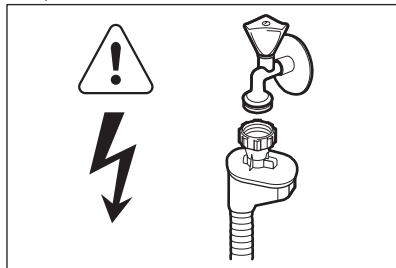

ПРЕДУПРЕЖДЕНИЕ!

Опасно напрежение.

- Ако маркучът за подаване на вода е повреден, незабавно изключете щепсела от контакта. За подмяна на маркуча за подаване на вода се свържете със сервиза.

1.3 Употреба

- Уредът е предназначен за домакински и други битови нужди като:
 - Служебни кухни в магазини, офиси и други работни помещения
 - Ферми
 - От клиенти в хотели, мотели и други места за настаняване
 - Пансионни, общежития и социални заведения.



ПРЕДУПРЕЖДЕНИЕ!

Риск от нараняване, изгаряния, токов удар или пожар.

- Не променяйте спецификациите на уреда.
- Всички ножове и прибори с остри върхове трябва да се поставят в кошничката за прибори с острите върхове надолу или в хоризонтално положение.
- Не оставяйте вратичката на уреда отворена без наблюдение, за да не се допусне препъване в нея.
- Не сядайте и не стъпвайте върху отворената вратичка.
- Препаратите за съдомиялни машини са опасни. Следвайте инструкциите върху опаковката на перилния препарат.

- Не поглъщайте и не използвайте за други цели водата от уреда.
- Не изваждайте съдовете от уреда, докато програмата не приключи. По съдовете е възможно да има препарат.
- Уредът може да изпусне гореща пара, ако отворите вратичката по време на програма.
- Не поставяйте запалителни материали или предмети, намокрени със запалителни материали, в уреда, в близост до него или върху него.
- Не почиствайте уреда чрез воден спрей или пара.

1.4 Изхвърляне



ПРЕДУПРЕЖДЕНИЕ!

Риск от нараняване или задушаване.

- Изключете уреда от електрозахранването.
- Отрежете захранващия кабел и го изхвърлете.
- Отстранете ключалката на вратичката, за да не могат деца и домашни любимци да се заключат в уреда.

2. ОПИСАНИЕ НА УРЕДА

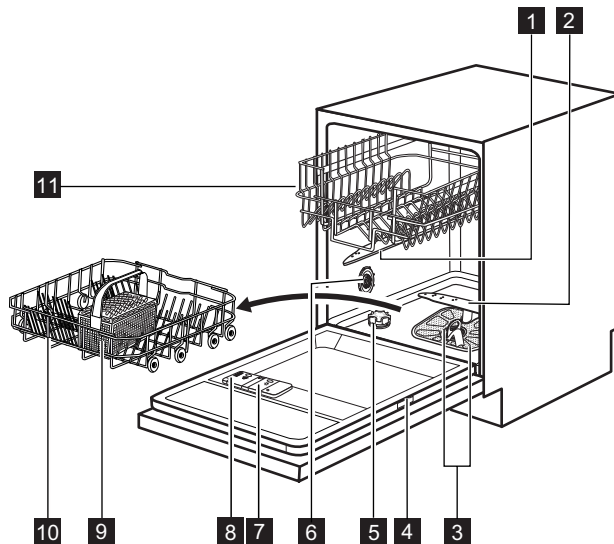

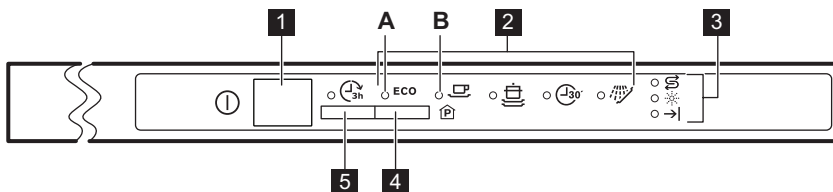

- | | |
|--------------------------------------|--|
| 1 Горно разпръскващо рамо | 7 Отделение за препарат за изплакване |
| 2 Долно разпръскващо рамо | 8 Отделение за препарати |
| 3 Филтри | 9 Кошничка за прибори |
| 4 Табелка с данни | 10 Долна кошница |
| 5 Резервоар за сол | 11 Горна кошничка |
| 6 Скала за твърдост на водата | |

3. КОМАНДНО ТАБЛО





- | | |
|--|-------------------------------|
| 1 Бутон за включване/изключване | 4 Бутон Program |
| 2 Индикатори на програмите | 5 Бутон Delay |
| 3 Индикатори | |

| Индикатори | Описание |
|------------|--------------------|
| → | Индикатор за край. |

| Индикатори | Описание |
|---|---|
|  | Индикатор за препарат за изплакване. Той не свети докато се изпълнява програмата. |
|  | Индикатор за сол. Той не свети докато се изпълнява програмата. |

4. ПРОГРАМИ

| Програма ¹⁾ | Степен на замърсяване Тип зареждане | Програма фази | Времетраене (мин) | Електроенергия (kWh) | Вода (l) |
|---|--|---|-------------------|----------------------|----------|
| ECO ²⁾ | Нормално замърсяване Чинии и прибори | Предмиене Миене 50 °C Изплаквания Изсушаване | 130 - 140 | 1.0 - 1.2 | 14 - 16 |
|  | Нормално замърсяване Чинии и прибори | Миене 65 °C Изплаквания Изсушаване | 100 - 110 | 1.4 - 1.6 | 19 - 21 |
|  ³⁾ | Силно замърсяване Чинии, прибори, тенджери и тигани | Предмиене Миене 70 °C Изплаквания Изсушаване | 120 - 130 | 1.8 - 2.0 | 22 - 24 |
|  ⁴⁾ | "Пресни" замърсявания Чинии и прибори | Миене 60 °C Изплакване | 30 | 0.9 | 9 |
|  ⁵⁾ | Всички | Предмиене | 12 | 0.1 | 5 |

1) Налягането и температурата на водата, различията в електрозахранването, опциите и количеството съдове могат да променят продължителността на програмата и данните на потреблението.

2) С тази програма можете да постигнете най-ефективно използване на вода и електроенергия за нормално замърсени чинии и прибори. (Това е стандартна програма за изпитателни лаборатории).

3) Тази програма има фаза на изплакване с висока температура за по-добри резултати на хигиена. По време на фазата на изплакване температурата остава 70 °C за 10 до 14 минути.

4) С тази програма може да миете съдове и прибори, замърсяванията по които са още "пресни". Постига добри резултати от измиването за кратко време.

5) Използвайте тази програма за бързо изплакване на чинии. Това не позволява на остатъците от храна да залепнат по чиниите и да се появи лоша миризма от уреда.
Не използвайте миещ препарат с тази програма.

Информация за изпитателни лаборатории

За цялата необходима информация относно изпълнението на теста. Изпратете имейл на адрес:

info.test@dishwasher-production.com

Напишете номера на продукта (PNC), който се намира на табелката с данни.

5. ОПЦИИ



Включете или изключете опциите преди началото на програмата. Не можете да включите или изключите опциите, докато програмата работи.



Ако са зададени една или повече опции, уверете се, че съответните индикатори са включени преди програмата да стартира.

5.1 Звукови сигнали

Звуковият сигнал прозвучава, когато уредът има неизправност и е невъзможно да го деактивирате.

Звуков сигнал прозвучава и когато програмата завърши. По подразбиране този звуков сигнал е изключен, но е възможно да го активирате.

Как се активира звуков сигнал за края на програмата.

1. Натиснете бутона за вкл/изкл, за да включите уреда.
2. Ако е необходимо, изберете функцията Reset.
3. Натиснете и задръжте **Program**, докато индикаторът на програмата **ECO** започне да мига и индикаторът на програмата  светне с фиксирана светлина.

4. Незабавно натиснете **Program**.

- Индикаторът на програмата **ECO** светва с фиксирана светлина.
- Индикаторът на програма  започва да мига.

5. Изчакайте докато индикаторът на програмата **ECO** изгасне. Индикаторът на програма продължава да мига.

6. Натиснете **Program**. Индикаторът за край светва. Звуковият сигнал за край на програмата е активиран.

7. Натиснете бутона за включване/изключване на уреда, за да потвърдите настройката.

Как се деактивира отново звуковия сигнал за края на програмата

1. Вижте "Как се активира звуковия сигнал за края на програмата" и следвайте процедурата от стъпка (1) до стъпка (5). Индикаторът за край на програмата светва.
2. Натиснете **Program**. Индикаторът за край изгасва. Звуковият сигнал за край на програмата е деактивиран.
3. Натиснете бутона за включване/изключване на уреда, за да потвърдите настройката.

6. ПРЕДИ ПЪРВАТА УПОТРЕБА

1. Уверете се, че зададеното ниво на омекотителя на водата съответства на твърдостта на водата във вашия район. Ако не, променете настройката на омекотителя на водата. Свържете се с местната водоснабдителна компания, за да научите твърдостта на водата във вашия район.
2. Пълнене на резервоара за сол.
3. Напълнете отделението за препарат за изплакване.
4. Отворете крана за вода.
5. В уреда може да има остатъци от работката. Стартирайте една от програмите, за да ги отстраните. Не използвайте миялен препарат и не зареждайте кошничките.

6.1 Регулиране на омекотителя на водата

| Твърдост на водата | | | | Омекотител на водата настройка | |
|----------------------|-----------------------|---------------|---------------|--------------------------------|------------|
| Немски градуси (°dH) | Френски градуси (°fH) | милимоЛ/литър | Кларк градуси | Ръчно | Електронно |
| 51 - 70 | 91 - 125 | 9.1 - 12.5 | 64 - 88 | 2 1) | 10 |
| 43 - 50 | 76 - 90 | 7.6 - 9.0 | 53 - 63 | 2 1) | 9 |
| 37 - 42 | 65 - 75 | 6.5 - 7.5 | 46 - 52 | 2 1) | 8 |
| 29 - 36 | 51 - 64 | 5.1 - 6.4 | 36 - 45 | 2 1) | 7 |
| 23 - 28 | 40 - 50 | 4.0 - 5.0 | 28 - 35 | 2 1) | 6 |
| 19 - 22 | 33 - 39 | 3.3 - 3.9 | 23 - 27 | 2 1) | 5 1) |
| 15 - 18 | 26 - 32 | 2.6 - 3.2 | 18 - 22 | 1 | 4 |
| 11 - 14 | 19 - 25 | 1.9 - 2.5 | 13 - 17 | 1 | 3 |
| 4 - 10 | 7 - 18 | 0.7 - 1.8 | 5 - 12 | 1 | 2 |
| < 4 | < 7 | < 0.7 | < 5 | 1 2) | 1 2) |

1) Фабрично положение.

2) Не използвайте сол на това ниво.



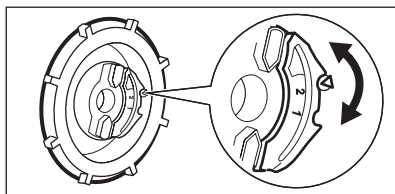

Трябва да настроите омекотителя на водата ръчно и електронно.

Ръчна настройка



Завъртете скалата за твърдост на водата на положение 1 или 2.

6.2 Електронна настройка

1. Натиснете бутона за вкл/изкл, за да включите уреда.
2. Ако е необходимо, изберете функцията Reset.
3. Натиснете и задръжте **Program**, докато индикаторът на програмата **ECO** започне да мига и индикаторът на програмата  светне с фиксирана светлина.
4. Изчакайте докато индикаторът на програмата  изгасне и индикаторът за

край започне да мига. Индикаторът на програма **ECO** продължава да мига.

5. Натиснете **Program**. Индикаторът за край започва да мига. Прекъснатото мигане на индикатора за край се отнася до текущото зададено ниво.
 - Напр. 5 мигания + пауза + 5 мигания = ниво 5.
6. Натиснете **Program** неколкократно, за да промените настройката. Всеки път, когато натиснете **Program** броят на нивата се увеличава.

7. Натиснете бутона за включване/изключване на уреда, за да потвърдите настройката.

6.3 Пълнене на резервоара за сол

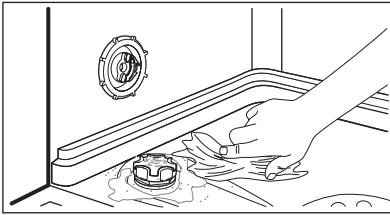
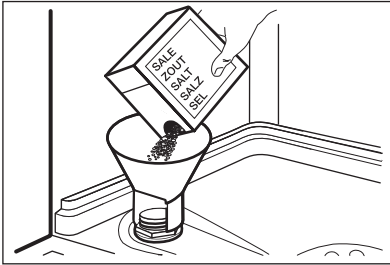

1. Завъртете капачката обратно на часовниковата стрелка и отворете резервоара за сол.
2. Поставете 1 литър вода в резервоара за сол (само първия път).
3. Напълнете резервоара за сол със сол за съдомиялна машина.
4. Почистете солта около отвора на резервоара за сол.
5. Завъртете капачката по часовниковата стрелка, за да затворите резервоара за солта.



ВНИМАНИЕ!

Докато пълните резервоара за сол, от него могат да излязат вода и сол. Риск от корозия. За да предотвратите това, след като напълните резервоара за сол, стартирайте програмата.

6.4 Напълнете отделение за препарат за изплакване

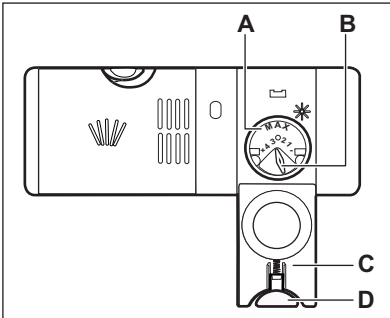
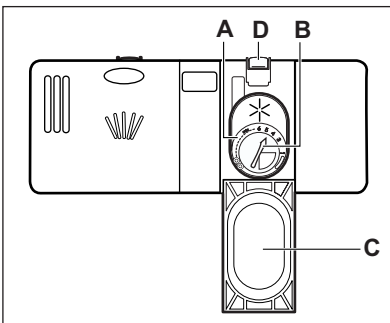

1. Натиснете бутона за освобождаване (D), за да отворите капака (C).
2. Напълнете отделението за препарат за изплакване (A), но без да надвишавате обозначението "макс."
3. Отстранете излишния препарат за изплакване с абсорбираща кърпа, за да предотвратите образуване на прекалено много пяна.
4. Затворете капака. Уверете се, че бутонът за освобождаване е застопорен на място.



Можете да завъртите селектора на освободеното количество (B) между положение 1 (най-малко количество) и положение 4 или 6 (най-голямо количество).

7. ВСЕКИДНЕВНА УПОТРЕБА

- Отворете крана за вода.
- Натиснете бутона за вкл/изкл, за да включите уреда.
 - Ако индикаторът за сол свети, напълнете резервоара за сол.
 - Ако индикаторът за препарат за изплакване свети, напълнете отделението за препарат за изплакване.
- Заредете кошничките.
- Добавете миялен препарат.
- Задайте и стартирайте правилната програма за вида зареждане и степента на замърсяване.

7.1 Използване на миялния препарат

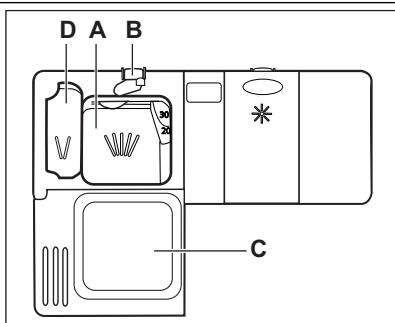

- Натиснете бутона за освобождаване (B), за да отворите капака (C).
- Поставете миялен препарат в отделение (A).
- Ако програмата е с фаза за предварително миене, поставете малко количество миещ препарат в отделението (D).
- Ако използвате миялен препарат на таблетки, поставете таблетката в отделението (A).
- Затворете капака. Уверете се, че бутонът за освобождаване е застопорен на място.

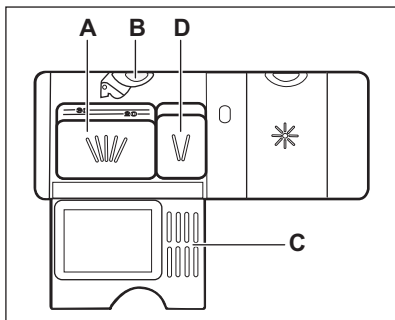

7.2 Използване на комбиниран миялен препарат на таблетки

Когато използвате таблетки, които съдържат сол и препарат за изплакване, не пълнете контейнера за сол и отделението за препарат за изплакване. Индикаторът за препарат за изплакване светва винаги, когато отделението за препарат за изплакване е празно.

- Настройте твърдостта на водата на най-ниското ниво.
- Задайте дозата в отделението за препарат за изплакване на най-ниската позиция.

Ако спрете използването на комбиниран миялен препарат на таблетки, преди да започнете да използвате отделно препарат за миене, препарат за изплакване и сол, извършете следните стъпки:

- Натиснете бутона за вкл/изкл, за да включите уреда.
- Настройте омокителя на водата на максимално ниво.
- Уверете се, че контейнера за сол и отделението за препарат за изплакване са пълни.

4. Стартирайте най-късата програма с фаза изплакване, без да слагате препарат и съдове.
5. Регулирайте омекотителя за вода според твърдостта на водата във Вашия район.
6. Регулирайте отпусканото количество препарат за изплакване.

7.3 Настройка и стартиране на програма

Функция Reset

За някои настройки е необходимо уредът да е в потребителски режим.

Уредът е в потребителски режим, когато всички индикатори за програмата светят, а индикатора за край мига.

За да настроите уреда в потребителски режим, изберете функцията Reset.

1. Натиснете и задръжте **Program**, докато индикаторите на програмата светнат и индикаторът за край започне да мига.

Стартиране на програма без отложен старт

1. Отворете крана за вода.
2. Натиснете бутона за вкл/изкл, за да включите уреда.
3. Натиснете **Program** няколко пъти, докато се появи се включи само индикаторът на програмата, която искате да зададете.
4. Затворете вратичката на уреда. Програмата стартира.

Стартиране на програма с отложен старт

1. Задайте програмата.
2. Натиснете **Delay**, за да отложите старта на програмата с 3 часа.
 - Индикаторът Delay светва.
3. Затворете вратичката на уреда. Отброяването започва.

- Когато отброяването завърши, програмата стартира автоматично.

Отваряне на вратичката, докато уредът работи

Ако отворите вратичката уредът спира. Когато затворите вратичката, уредът продължава от момента на прекъсването.

Отмяна на отложения старт, докато отброяването работи

Изберете функцията Reset.



Когато отмените отложения старт, трябва отново да зададете програмата.

Прекратяване на програмата

Изпълнете функция Reset .



Уверете се, че в отделениято за миялен препарат има препарат, преди да стартирате нова програма.

В края на програмата

Когато програмата приключи, индикаторът за край светва.

1. Натиснете бутона за включване/изключване, за да деактивирате уреда.
2. Затворете крана за водата.

Внимание

- Оставете чиниите да се охладят, преди да ги извадите от уреда. Горещите съдове могат лесно да се повредят.
- Изпразнете първо долната кошница, а след това горната кошница.
- Отстрани и във вратичката на уреда може да има вода. Неръждаемата стомана се охлажда по-бързо от чиниите.

8. ПРЕПОРЪКИ И СЪВЕТИ

8.1 Омекотител за вода

Твърдата вода съдържа голямо количество минерали и може да причини повреда на уреда и да доведе до лоши резултати при миене. Омекотителя на водата неутрализира тези минерали.

Солта за съдомиялна машина запазва омекотителя на водата чист и в добро състояние. Важно е да зададете правилното ниво на омекотителя за вода. По този начин се гарантира, че омекотителят за водата използва правилното количество сол за съдомиялна машина и вода.

8.2 Използване на сол, препарат за изплакване и препарат за миене

- Използвайте само сол, препарат за изплакване и препарат за миене за миялната машина. Използването на други продукти може да причини повреда на уреда.
- Препаратът за изплакване спомага, по време на последната фаза на изплакване, за подсушаване на съдовете без да остават засъхнали капки и петна.
- Комбинираните таблетки за миене съдържат препарат за миене, препарат за изплакване и други добавени съставки. Уверете се, че тези таблетки са приложими към твърдостта на водата във вашия район. Вземайте предвид инструкциите на опаковките на продуктите.
- Таблетките за миене не се разтварят напълно при кратки програми. За да предотвратите остатъци от препарат за миене по кухненската посуда, препоръчваме да използвате таблетките при дълги програми.



Не използвайте по-голямо количество миялен препарат от необходимото. Вижте инструкциите на опаковката на препарата.

8.3 Зареждане на кошничките



Разгледайте предоставената листовка с примери за зареждане на кошничките.

- Използвайте уреда за миене само на съдове, които са подходящи за съдомиялна машина.
- Не поставяйте в уреда предмети, изработени от дърво, рог, алуминий, олово и мед.
- Не поставяйте в уреда предмети, които могат да абсорбират вода (гъби, домакински кърпи).
- Отстранете оставащата храна от предметите.
- За да премахнете лесно останала загоряла храна, накиснете тенджерите и тиганите във вода, преди да ги поставите в уреда.
- Поставяйте дълбоките съдове (чаши и тигани) с дъното нагоре.
- Уверете се, че приборите и съдовете не се спелват. Смесвайте лъжиците с други прибори.
- Уверете се, че стъклените чаши не се допират до други стъклени чаши.
- Поставете дребните предмети в кошничката за прибори.
- Поставете леките съдове в горната кошничка. Уверете се, че те не се движат.
- Уверете се, че разпръскващите рамена могат да се движат свободно, преди да стартирате програмата.

8.4 Преди стартиране на програма

Уверете се, че:

- Филтрите са чисти и са правилно поставени.
- Разпръскващите рамена не са запушени.
- Предметите в кошниците са поставени правилно.
- Програмата е приложима за вида натоварване и степента на замърсяване.
- Използва се правилното количество миялен препарат.
- Има сол и препарат за изплакване за съдомиялна машина (освен ако не използвате комбинирани таблетки за миене).
- Капачката на резервоара за сол е затегната.

9. ГРИЖИ И ПОЧИСТВАНЕ



ПРЕДУПРЕЖДЕНИЕ!

Преди поддръжка изключете уреда и извадете щепсела на захранването от контакта на ел. мрежа.



Замърсените филтри и запушените разпръскващи времена понижават резултатите от миенето. Извършвайте периодични проверки и, ако е необходимо, ги почиствайте.

9.1 Почистване на филтрите

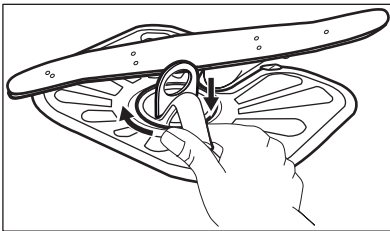
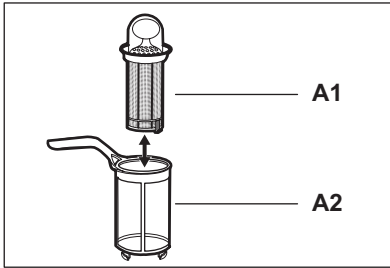
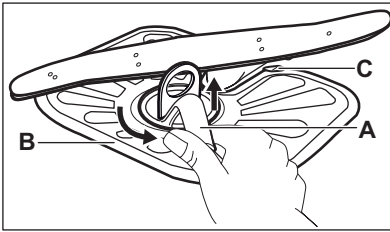

1. Завъртете филтъра (A) и го извадете.
2. За да разглобите филтъра (A), разделете (A1) и (A2).
3. Извадете филтър (B).
4. Измийте филтрите с вода.
5. Поставете филтър (B) в първоначалното му положение. Уверете се, че е поставен правилно под двата водача (C).
6. Сглобете филтър (A) и го поставете на мястото му във филтър (B). Завъртете го обратно на часовниковата стрелка, докато се заключи.



Неправилно поставяне на филтрите може да причини лоши резултати при миене и да повреди уреда.

9.2 Почистване на разпръскващите рамена

Не сваляйте разпръскващите рамена. Ако отворите на разпръскващите рамена се запушат, отстранете остатъците от замърсявания с тънък остър предмет.

9.3 Външно почистване

Почиствайте уреда с навлажнена мека кърпа. Използвайте само неутрални препарати. Не използвайте абразивни продукти, абразивни стъргалки или разтворители.

10. ОТСТРАНЯВАНЕ НА НЕИЗПРАВНОСТИ

Уредът не се включва или спира по време на работа.

Преди да се свържете със сервиза, вижте информацията, която следва за решение на проблема.

При някои проблеми, крайният индикатор мига периодично, за да покаже код за аларма.

| Код за аларма | Проблем |
|--|--|
| <ul style="list-style-type: none"> Индикаторът за край периодично мига по веднъж. Акустичен сигнал звучи периодично 1 път. | Уредът не се пълни с вода. |
| <ul style="list-style-type: none"> Индикаторът за край продължително мига по 2 пъти. Акустичен сигнал звучи периодично 2 пъти. | Уредът не източва водата. |
| <ul style="list-style-type: none"> Индикаторът за край продължително мига по три пъти. Акустичен сигнал звучи периодично три пъти. | Устройството против наводнение работи. |



ПРЕДУПРЕЖДЕНИЕ!

Деактивирайте уреда, преди да извършите проверките.

| Проблем | Възможно решение |
|--|---|
| Не можете да активирате уреда. | Уверете се, че главния щепсел е свързан към главния контакт. |
| | Уверете се, че няма повреден предпазител в електрическата кутия. |
| Програмата не се включва. | Уверете се, че уредът е заземен. |
| | Ако е настроен отложен старт, отменете настройката или изчакайте края на преброяването. |
| Уредът не се пълни с вода. | Уверете се, че кранът на водата е отворен. |
| | Уверете се, че водното налягане не е твърде ниско. За такава информация, се обърнете към местната водоснабдителна компания. |
| | Уверете се, че кранът на водата не е запушен. |
| | Уверете се, че филтърът на маркуча не е запушен. |
| | Уверете се, че маркуча не е прегънат или усукан. |
| Уредът не източва водата. | Уверете се, че канала на водата не е запушен. |
| | Уверете се, че отходния маркуч не е прегънат или усукан. |
| Устройството против наводнение работи. | Затворете крана за вода и се свържете със сервизния център. |

След като проверката е завършена, активирайте уреда. Програмата продължава от момента на прекъсване.

Ако проблемът се появи отново, се обърнете към сервизния център.

Ако се появи друг код за аларма, свържете се със сервизния център.

10.1 Ако резултатите от измиването и изсушаването не са задоволителни

Бели ленти или сини пластове по стъклени чашки и съдове

- Количеството освободен препарат за изплакване е твърде голямо. Настройте селектора за препарата за изплакване на по-ниска позиция.
- Използван е прекалено много препарат за миене.

Петна и водни капки по чашите и чиниите

- Количеството освободен препарат за изплакване не е достатъчно. Настройте се-

лктора за препарата за изплакване на по-висока позиция.

- Причината може да е в качеството на препаратата за миене.

Съдовете са мокри

- Програмата няма фаза за изсушаване или има фаза за сушене при ниска температура.
- Отделението за препарат за изплакване е празно.
- Причината може да е в качеството на препаратата за изплакване.



Разгледайте "ПОМОЩ И СЪВЕТИ" за други възможни причини.

11. ТЕХНИЧЕСКА ИНФОРМАЦИЯ

| | | |
|----------------------------------|---------------------------------------|--------------------------|
| Размери | Ширина / Височина / Дълбочина (мм) | 596 / 818 -898 / 555 |
| Свързване в електрическата мрежа | Вижте табелката с данни. | |
| | Волтаж | 220-240 V |
| | Честота | 50 Hz |
| Налягане на водоснабдяването | Мин. / макс. (bar / MPa) | (0.5 / 0.05) / (8 / 0.8) |
| Водоснабдяване ¹⁾ | Студена или гореща вода ²⁾ | макс. 60 °C |
| Вместимост | Настройки | 12 |
| Консумация на ел. енергия | "Оставена включена" | 0.99 W |
| | "Изключена" и режим | 0.10 W |

¹⁾ Свържете маркуча за водоснабдяване към кран с резба 3/4 цола.

²⁾ Ако топлата вода идва от алтернативни източници на енергия (като слънчеви панели, вятърна енергия), използвайте топла вода, за да намалите консумацията.

12. ОПАЗВАНЕ НА ОКОЛНАТА СРЕДА

Рециклирайте материалите със символа .

Поставяйте опаковките в съответните контейнери за рециклирането им.

Помогнете за опазването на околната среда и човешкото здраве, както и за рециклирането на отпадъци от електрически и електронни уреди. Не изхвърляйте уредите, означени със

символа  , заедно с битовата смет. Върнете уреда в местния пункт за рециклиране или се обърнете към вашата общинска служба.

SADRŽAJ

| | |
|--------------------------------|----|
| 1. SIGURNOSNE UPUTE | 18 |
| 2. OPIS PROIZVODA | 19 |
| 3. UPRAVLJAČKA PLOČA | 20 |
| 4. PROGRAMI | 20 |
| 5. OPCIJE | 21 |
| 6. PRIJE PRVE UPORABE | 21 |
| 7. SVAKODNEVNA UPORABA | 24 |
| 8. SAVJETI | 26 |
| 9. ČIŠĆENJE I ODRŽAVANJE | 27 |
| 10. RJEŠAVANJE PROBLEMA | 28 |
| 11. TEHNIČKI PODACI | 29 |
| 12. BRIGA ZA OKOLIŠ | 30 |

MISLIMO NA VAS

Hvala vam što ste kupili Electrolux uređaj. Izabrali ste proizvod koji sa sobom donosi desetljeća profesionalnog iskustva i inovacija. Genijalan i elegantan, projektiran je s vama u mislima. Stoga, uvijek kada ga koristite, možete biti sigurni znajući da ćete svaki put dobiti izvrsne rezultate.

Dobrodošli u Electrolux.

Posjetite našu internetsku stranicu za:



Dobivanje savjeta o korištenju, prospekata, rješavanju problema, servisnim informacija:
www.electrolux.com



Registriranje vašeg proizvoda za bolji servis:
www.electrolux.com/productregistration



Kupovinu dodatne opreme, potrošnog materijala i originalnih rezervnih dijelova za vaš uređaj:
www.electrolux.com/shop

BRIGA O KUPCIMA I SERVIS

Preporučujemo uporabu originalnih rezervnih dijelova.

Kada se obraćate servisu, provjerite da su Vam dostupni sljedeći podaci. Informacije možete pronaći na nazivnoj pločici. Model, PNC, serijski broj.



Upozorenje / Oprez - sigurnosne informacije.



Opće informacije i savjeti



Informacije o zaštiti okoliša

Zadržava se pravo na izmjene.

1. SIGURNOSNE UPUTE

Prije postavljanja i uporabe uređaja, pažljivo pročitajte isporučene upute. Proizvođač nije odgovoran ako nepravilno postavljanje i uporaba uređaja uzrokuje ozljede i oštećenja. Upute uvijek čuvajte s uređajem, za buduće potrebe.

1.1 Sigurnost djece i slabijih osoba



UPOZORENJE

Opasnost od gušenja, ozljede ili trajne nesposobnosti.

- Osobama, uključujući i djecu, sa smanjenim fizičkim, osjetilnim ili mentalnim funkcijama ili osobama bez iskustva i znanja nikada nemojte dozvoliti da koriste uređaj. Njih prilikom rukovanja uređajem mora nadzirati ili u rukovanje uređajem uputiti osoba odgovorna za njihovu sigurnost.
- Ne dozvolite djeci da se igraju s uređajem.
- Svu ambalažu čuvajte izvan dohvata djece.
- Sve deterđente čuvajte izvan dohvata djece.
- Djecu i kućne ljubimce držite podalje od vrata uređaja dok su otvorena.

1.2 Postavljanje

- Odstranite svu ambalažu.
- Ne postavljajte i ne koristite oštećeni uređaj.
- Uređaj nemojte postavljati na mjesta na kojima je temperatura manja od 0°C.
- Pridržavajte se uputa za postavljanje ispušnih s uređajem.
- Provjerite je li uređaj postavljen ispod i blizu sigurnih konstrukcija.

Električni priključak



UPOZORENJE

Opasnost od požara i strujnog udara.

- Uređaj mora biti uzemljen.
- Provjerite podudaraju li se električni podaci na nazivnoj pločici s električnim napajanjem. Ako to nije slučaj, kontaktirajte električara.
- Uvijek koristite pravilno ugrađenu utičnicu sa zaštitom od strujnog udara.
- Ne koristite adaptere s više utičnica i produžne kabele.

- Pazite da ne oštetite utikač i kabel napajanja. Ako je potrebno zamijeniti električni kabel, to mora izvršiti naš servis.
- Utikač kabla napajanja utaknite u utičnicu tek po završetku postavljanja. Provjerite postoji li pristup utikaču nakon postavljanja.
- Ne povlačite kabel napajanja kako biste utikač izvukli iz utičnice. Uvijek uhvatite i povucite utikač.
- Kabel napajanja ili utikač ne dodirujte vlažnim rukama.
- Ovaj je uređaj usklađen s direktivama EU.

Spajanje na dovod vode

- Pripremite da ne oštetite crijeva za vodu.
- Prije priključivanja uređaja na nove cijevi ili cijevi koje se dugo nisu koristile neka voda teče sve dok ne postane potpuno čista.
- Priilikom prve upotrebe uređaja provjerite da nema curenja.
- Crijevo za dovod vode ima sigurnosni ventil i oblogu s unutarnjim glavnim vodom.

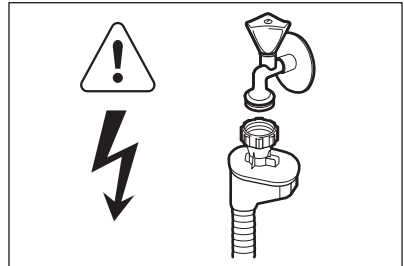

UPOZORENJE

Opasan napon.

- Ako je crijevo za dovod vode oštećeno, odmah iskopčajte utikač iz utičnice električne mreže. Za zamjenu crijeva za dovod vode kontaktirajte servis.

1.3 Upotreba

- Ovaj uređaj je namijenjen za upotrebu u kućanstvu i za slične namjene kao što su:
 - Kuhinja za osoblje u prodavaonicama, uređima i drugim radnim prostorima
 - Farme
 - Za goste hotela, motela i drugih vrsta smještaja
 - Za prenoćišta.

**UPOZORENJE**

Opasnost od ozljede, opekline, strujnog udara ili požara.

- Ne mijenjajte specifikacije ovog uređaja.
- Noževe i pribor s oštrim vrhovima u košaru za pribor za jelo stavite vrhom okrenutim prema dolje ili u vodoravan položaj.
- Ne držite vrata uređaja otvorena bez nadzora kako biste spriječili pad preko njih.
- Ne sjedajte i ne stojte na otvorenim vratima.
- Deterdženti za perilicu posuđa su opasni. Pri državanju se sigurnosnih uputa na ambalaži deterdženta.
- Ne pijte i ne igrajte se s vodom u uređaju.
- Ne vadite posuđe iz uređaja prije završetka programa. Na posuđu može ostati deterdženta.

- Uređaj može ispuštati vruću paru ako otvorite vrata dok je program u tijeku.
- Zapaljive predmete ili predmete namočene zapaljivim sredstvima ne stavljajte u uređaj, pored ili na njega.
- Za čišćenje uređaja ne koristite raspršivanje vode i pare.

1.4 Odlaganje**UPOZORENJE**

Opasnost od ozljede ili gušenja.

- Uređaj iskopčajte iz električne mreže.
- Odrežite električni kabel i bacite ga.
- Uklonite bravicu vrata kako biste spriječili da se djeca i kućni ljubimci zatvore u uređaj.

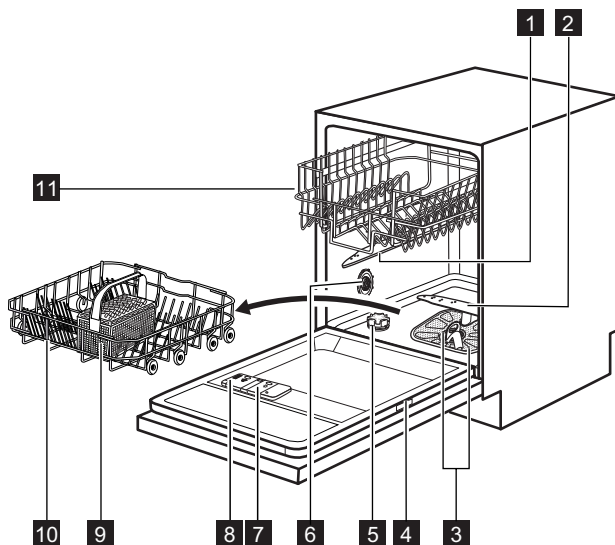
2. OPIS PROIZVODA

- | | | | |
|----------|------------------------------|-----------|--------------------------------|
| 1 | Gornja mlaznica | 7 | Spremnik sredstva za ispiranje |
| 2 | Donja mlaznica | 8 | Spremnik za deterdžent |
| 3 | Filtri | 9 | Košara za pribor za jelo |
| 4 | Nazivna pločica | 10 | Donja košara |
| 5 | Spremnik soli | 11 | Gornja košara |
| 6 | Tipka za odabir tvrdoće vode | | |

3. UPRAVLJAČKA PLOČA

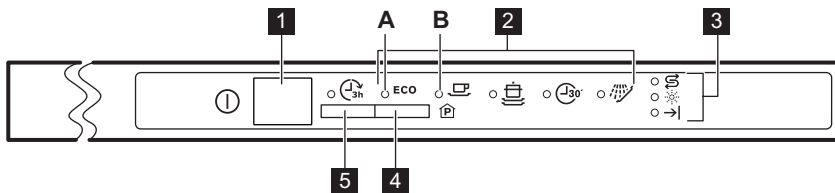

1 Tipka za uključivanje/isključivanje

2 Indikatori programa





3 Indikatori

4 Program tipka

5 Delay tipka

| Indikatori | Opis |
|------------|---|
| → | Indikator završetka programa. |
| ☼ | Indikator sredstva za ispiranje. On je uvijek isključen dok program radi. |
| Ⓢ | Indikator za sol. On je uvijek isključen dok program radi. |

4. PROGRAMI

| Program ¹⁾ | Stupanj zaprljanosti Vrsta punjenja | Faze programa | Trajanje (min) | Snaga (kWh) | Voda (l) |
|---|---|---|----------------|-------------|----------|
| ECO ²⁾ | Normalno zaprljano Posuđe i pribor za jelo | Pretpiranje Pranje 50 °C Ispiranja Sušenje | 130 - 140 | 1.0 - 1.2 | 14 - 16 |
|  | Normalno zaprljano Posuđe i pribor za jelo | Pranje 65 °C Ispiranja Sušenje | 100 - 110 | 1.4 - 1.6 | 19 - 21 |
|  ³⁾ | Jako zaprljano Posuđe, pribor za jelo, tave i posude | Pretpiranje Pranje 70 °C Ispiranja Sušenje | 120 - 130 | 1.8 - 2.0 | 22 - 24 |
|  ⁴⁾ | Sveže zaprljano posuđe Posuđe i pribor za jelo | Pranje 60 °C Ispiranja | 30 | 0.9 | 9 |
|  ⁵⁾ | Sve | Pretpiranje | 12 | 0.1 | 5 |

¹⁾ Tlak i temperatura vode, oscilacije u napajanju električne mreže, opcije te količina posuđa mogu promijeniti trajanje programa i potrošnju.

- 2) Pomoću ovog programa možete najučinkovitije iskoristiti vodu i uštedjeti energiju za uobičajeno zaprljano posuđe i pribor za jelo. (Ovo je standardni program za ustanove za testiranje).
- 3) Ovaj program ima fazu ispiranja s visokom temperaturom za bolje higijenske rezultate. Tijekom faze ispiranja temperatura ostaje na 70 °C tijekom 10 do 14 minuta.
- 4) Ovim programom možete pratiti svježe zaprljano posuđe. Daje sjajne rezultate pranja u kratkom vremenu.
- 5) Ovaj program koristite za brzo ispiranje posuđa. Time se sprječava da se ostaci hrane zalijepe za posuđe i da iz uređaja izlaze neugodni mirisi.
Uz ovaj program nemojte koristiti deterdžent.

Informacije za ustanove za testiranje

Za sve potrebne informacije po pitanju karakteristika testiranja pošaljite poruku elektronskom poštom:

info.test@dishwasher-production.com

Zapišite broj proizvoda (PNC) koji se nalazi na nazivnoj pločici.

5. OPCIJE



Prije početka programa uključite ili isključite opcije. Opcije ne možete uključiti ili isključiti dok program radi.



Ako je postavljena jedna ili više opcija, uvjerite se da je odgovarajući indikator uključen prije početka programa.

5.1 Zvučni signali

Zvučni signali rade kada se na uređaju pojavi kvar i nije moguće isključiti ih.

Zvučni se signal oglašava i po završetku programa. Po zadanim postavkama, ovaj zvučni signal je isključen, ali ga je moguće uključiti.

Kako se uključuje zvučni signal za završetak programa

1. Za uključivanje uređaja pritisnite tipku za uključivanje/isključivanje.
2. Po potrebi pokrenite funkciju Reset.
3. Pritisnite i držite pritisnutim **Program** sve dok indikator programa **ECO** ne zatrepće i dok se indikator programa  ne uključuje stalnim svjetlom.
4. Odmah pritisnite **Program**.
 - Indikator programa **ECO** uključuje se stalnim svjetlom.



Indikator programa  počinje treptati.

5. Pričekajte dok se indikator programa **ECO** isključi. Indikator programa  i dalje trepće.
6. Pritisnite **Program**. Uključuje se indikator završetka programa. Uključuje se zvučni program kraja programa.
7. Za isključivanje uređaja i pritisnite tipku za uključivanje/isključivanje za potvrdu postavki.

Kako se ponovno isključuje zvučni signal završetka programa

1. Pogledajte poglavlje "Kako se uključuje zvučni signal za završetak programa" i slijedite postupak od koraka (1) do koraka (5). Uključen je indikator završetka programa.
2. Pritisnite **Program**. Isključuje se indikator završetka. Isključen je zvučni signal kraja programa.
3. Za isključivanje uređaja i pritisnite tipku za uključivanje/isključivanje za potvrdu postavki.

6. PRIJE PRVE UPORABE

1. Provjerite odgovara li postavka omekšivača vode tvrdoći vode u vašem području. Ako

nije usklađena, podesite omekšivač vode. Obratite se lokalnom distributeru vode kako biste saznali tvrdoću vode u svom području.

2. Napunite spremnik za sol.
3. Napunite spremnik sredstva za ispiranje.

4. Otvorite slavinu.
5. Ostaci od obrade mogu se zadržati u uređaju. Pokrenite program kako iste ih uklonili. Ne koristite deterdžent i ne puniti košare.

6.1 Podešavanje omekšivača vode

| Tvrdoća vode | | | | Omekšivač vode prilagođavanje | |
|--------------------------|---------------------------|------------|---------------------|-------------------------------|--------------|
| Njemački stupnjevi (°dH) | Francuski stupnjevi (°fH) | mmol/l | Clarkeovi stupnjevi | Ručno upravljanje | Elektroničko |
| 51 - 70 | 91 - 125 | 9.1 - 12.5 | 64 - 88 | 2 1) | 10 |
| 43 - 50 | 76 - 90 | 7.6 - 9.0 | 53 - 63 | 2 1) | 9 |
| 37 - 42 | 65 - 75 | 6.5 - 7.5 | 46 - 52 | 2 1) | 8 |
| 29 - 36 | 51 - 64 | 5.1 - 6.4 | 36 - 45 | 2 1) | 7 |
| 23 - 28 | 40 - 50 | 4.0 - 5.0 | 28 - 35 | 2 1) | 6 |
| 19 - 22 | 33 - 39 | 3.3 - 3.9 | 23 - 27 | 2 1) | 5 1) |
| 15 - 18 | 26 - 32 | 2.6 - 3.2 | 18 - 22 | 1 | 4 |
| 11 - 14 | 19 - 25 | 1.9 - 2.5 | 13 - 17 | 1 | 3 |
| 4 - 10 | 7 - 18 | 0.7 - 1.8 | 5 - 12 | 1 | 2 |
| < 4 | < 7 | < 0.7 | < 5 | 1 2) | 1 2) |

1) Postavljeno tvornički.

2) Nemojte koristiti sol na ovoj razini.



Omekšivač vode morate podesiti ručno ili elektronički.

Ručno prilagođavanje

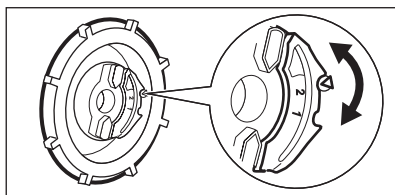

Okrenite prekidač tvrdoće vode na položaj 1 ili 2.

6.2 Elektroničko prilagođavanje

1. Za uključivanje uređaja pritisnite tipku za uključivanje/isključivanje.
2. Po potrebi pokrenite funkciju Reset.
3. Pritisnite i držite pritisnutim **Program** sve dok indikator programa **ECO** ne zatrepće i dok

se indikator programa  ne uključi stalnim svjetlom.

4. Pričekajte dok se indikator programa



ne isključi i ne počne treperiti indikator kraja programa. Indikator programa **ECO** i dalje trepće.

5. Pritisnite **Program**. Počinje treperiti indikator kraja programa. Isprekidano treperenje indikatora kraja programa odnosi se na trenutno postavljenu razinu.
 - Npr. 5 treptaja + pauza + 5 treptaja = razina 5.
6. Pritišćite **Program** za promjenu postavke. Svakim pritiskom **Program** broj razine se povećava.
7. Za isključivanje uređaja i pritisnite tipku za uključivanje/isključivanje za potvrdu postavki.

6.3 Punjenje spremnika za sol

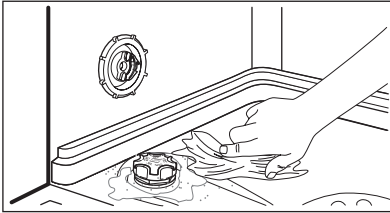
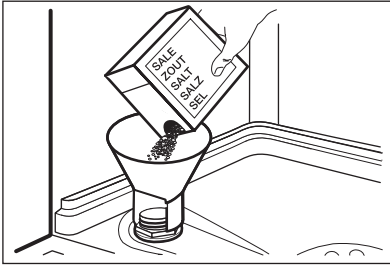

1. Okrenite poklopac u smjeru suprotnom od smjera kazaljki na satu i otvorite spremnik za sol.
2. Stavite 1 litru vode u spremnik za sol (samo prvi put).
3. Napunite spremnik za sol solju za perilicu posuđa.
4. Uklonite sol oko otvora spremnika za sol.
5. Za zatvaranje spremnika za sol okrenite poklopac u smjeru kretanja kazaljki na satu.



POZOR

Voda i sol mogu izlaziti iz spremnika za sol tijekom punjenja. Opasnost od korozije. Kako biste je spriječili, nakon punjenja spremnika za sol pokrenite program.

6.4 Punjenje spremnika sredstva za ispiranje

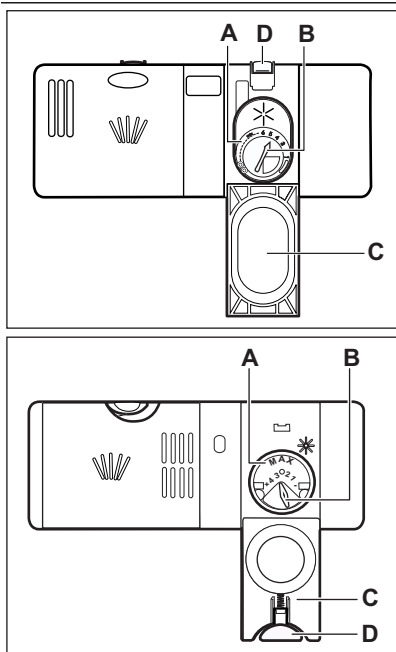

1. Pritisnite tipku za otpuštanje (D) za otvaranje poklopca (C).
2. Napunite spremnik sredstva za ispiranje (A), ne više od oznake 'max'.
3. Proliveno sredstvo za ispiranje uklonite upijajućom krpom kako biste spriječili stvaranje prevelike količine pjene.
4. Zatvorite poklopac. Provjerite da se tipka za otpuštanje zaključava na mjestu.



Možete okrenuti birač ispuštene količine (B) između položaja 1 (najmanja količina) i položaja 4 ili 6 (najveća količina).

7. SVAKODNEVNA UPORABA

1. Otvorite slavinu.
2. Za uključivanje uređaja pritisnite tipku za uključivanje/isključivanje.
 - Ako je indikator soli uključen, napunite spremnik za sol.
 - Ako je indikator sredstva za ispiranje uključen, napunite spremnik sredstva za ispiranje.
3. Napunite košare.
4. Dodajte deterdžent.
5. Postavite i pokrenite odgovarajući program koji odgovara vrsti i zaprljanosti punjenja.

7.1 Upotreba deterđženta

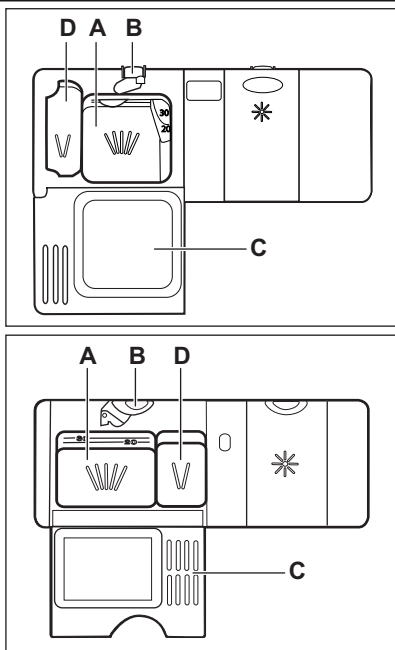

1. Pritisnite tipku **(B)** za otvaranje poklopca **(C)**.
2. Stavite deterđžent u odjeljak **(A)**.
3. Ako program pranja ima fazu pretpranja, stavite malu količinu deterđženta u spremnik **(D)**.
4. Ako koristite deterđžent u tabletama, tabletu stavite u odjeljak **(A)**.
5. Zatvorite poklopac. Provjerite da se tipka za otpuštanje zaključava na mjestu.

7.2 Korištenje kombiniranih tableta sredstva za pranje

Kada koristite tablete koje sadrže sol i sredstvo za ispiranje, nemojte puniti spremnik za sol i spremnik sredstva za ispiranje. Indikator sredstva za ispiranje uvijek se uključuje kada je spremnik sredstva za ispiranje prazan.

1. Omekšivač vode postavite na najnižu razinu.
2. Postavite količinu sredstva za ispiranje u najniži položaj.

Ako prekinete uporabu kombiniranih tableta s deterđžentom, prije početka odvojene uporabe deterđženta, sredstva za ispiranje i soli za perilicu posuđa obavite sljedeće korake:

1. Za uključivanje uređaja, pritisnite tipku za uključivanje/isključivanje.
2. Postavite omekšivač vode na najvišu razinu.
3. Provjerite jesu li spremnik za sol i spremnik sredstva za ispiranje puni.
4. Pokrenite najkraći program s fazom ispiranja, bez deterđženta i bez posuđa.

5. Omekšivač vode prilagodite tvrdoći vode u vašem području.
6. Podesite ispuštenu količinu sredstva za ispiranje.

7.3 Odabir i pokretanje programa

Reset funkcija

Za određene postavke uređaj mora biti u korisničkom načinu rada.

Uređaj je u korisničkom načinu rada su svi indikatori programa uključeni, a indikator završetka trepće.

Za stavljanje uređaja u korisnički način rada, pokrenite funkciju Reset.

1. Pritisnite i držite pritisnutim **Program** sve dok se ne uključe svi indikatori programa i dok ne zatrepeće indikator kraja programa.

Pokretanje programa bez odgode početka

1. Otvorite slavinu.
2. Za uključivanje uređaja pritisnite tipku za uključivanje/isključivanje.

3. Pritišćite **Program** dok se ne ukljući indikator programa kojeg ¼elite postaviti.
4. Zatvorite vrata uređaja. Program se pokreće.

Pokretanje programa s odgodom početka

1. Postavite program.
2. Pritisnite **Delay** za odgodu pokretanja programa za 3 sata.
 - Ukljućuje se indikator Delay.
3. Zatvorite vrata uređaja. Zapoćinje odbrojavanje.
 - Kada odbrojavanje završi, program se pokreće.

Otvaranje vrata dok uređaj radi

Ako otvorite vrata, uređaj se zaustavlja. Kada zatvorite vrata, uređaj nastavlja raditi od toćke u kojoj je prekinuo rad.

Poništavanje odgode početka tijekom odbrojavanja

Pokrenite funkciju Reset.



Kada poništite odgodu početka, morate ponovno postaviti program.

Otkazivanje programa

Postavite funkciju Reset.



Prije pokretanja novog programa provjerite nalazi li se deterdžent u spremniku za deterdžent.

Po završetku programa

Kada je program završen, ukljućen je indikator kraja programa.

1. Za iskljućivanje uređaja pritisnite tipku za ukljućivanje/iskljućivanje.
2. Zatvorite slavinu.

Važno

- Pustite da se posuđe ohladi prije nego ga izvadite iz uređaja. Vruće posuđe mo¼ze se lako ošteti.
- Najprije ispraznite predmete iz donje košare, zatim iz gornje košare.
- Na stranicama i na vratima uređaja mo¼ze biti vode. Nehrđajući ćelik hladi se br¼e od posuđa.

8. SAVJETI

8.1 Omekšivać vode

Tvrda voda sadri visoku kolićinu minerala koji mogu uzrokovati oštećenje uređaja i loše rezultate pranja. Omekšivać vode neutralizira te minerale.

Sol za perilicu posuđa odr¼ava omekšivać vode čistim i u dobrim uvjetima. Važno je postaviti pravu razinu omekšivaća vode. To osigurava da omekšivać vode koristi ispravnu kolićinu soli za perilicu posuđa i vode.

8.2 Upotreba soli, sredstva za ispiranje i deterdženta

- Upotrebljavajte samo sol, sredstvo za ispiranje i deterdžent za perilice posuđa. Ostali proizvodi mogu prouzroćiti oštećenja na uređaju.

- Sredstvo za ispiranje, tijekom zadnje faze ispiranja, poma¼ze u sušenju posuđa bez crtica i mrlja.
- Kombinirane tablete za pranje sadr¼e deterdžent, sredstvo za ispiranje i ostale dodatke. Provjerite jesu li te tablete prikladne za tvrdoću vode u vašem podrućju. Pogledajte upute na pakiranju proizvoda.
- Deterdžent u tabletama ne otapa se do kraja prilikom korištenja kratkih programa. Kako bi se sprijećila pojava tragova deterdženta na posuđu preporućujemo upotrebu sredstva za pranje u tabletama samo za du¼e programe pranje.



Nemojte koristiti više od toćne kolićine deterdženta. Pogledajte upute na pakiranju deterdženta.

8.3 Punjenje košara



Pogledajte isporučeni letak s primjerima punjenja košara.

- Uređaj koristite isključivo za pranje predmeta namijenjenih za pranje u perilici.
- U uređaj ne stavljajte predmete od drveta, roga, aluminija, kositra i bakra.
- Nemojte u uređaj stavljati predmete koji mogu apsorbirati vodu (spužve, kućanske krpe).
- Uklonite preostalu hranu s predmeta.
- Za lakše uklanjanje zagorjele hrane, namočite lonce i tave prije nego što ih stavite u uređaj.
- Stavite šuplje predmete (šalice, čaše i lonce) otvorom okrenutim prema dolje.
- Provjerite da se pribor i posuđe međusobno ne preklapa. Žlice pomiješajte s drugim priborom.
- Stakleni predmeti ne smiju se međusobno dirivati.

- Male predmete položite u košaru za pribor za jelo.
- Lagano posuđe stavite u gornju košaru. Pazite da se ne miče.
- Prije početka programa provjerite mogu li se mlaznice slobodno kretati.

8.4 Prije pokretanja programa

Provjerite sljedeće:

- Filtri su čisti i pravilno postavljeni.
- Mlaznice nisu začepljene.
- Položaj predmeta u košarama je ispravan.
- Program odgovara vrsti i zaprljanosti punjenja.
- Upotrebljava se odgovarajuća količina deterdženta.
- U uređaju ima soli i sredstava za ispiranje za perilice posuđe (osim ako ne upotrebljavate kombinirane tablete s deterdžentom).
- Poklopac spremnika za sol je čvrst.

9. ČIŠĆENJE I ODRŽAVANJE



UPOZORENJE

Prije održavanja, isključite uređaj i izvucite utikač iz utičnice električne struje.



Nečisti filtri i začepljene mlaznice smanjuju rezultate pranja. Redovno ih provjeravajte i ako je potrebno očistite ih.

9.1 Čišćenje filtera

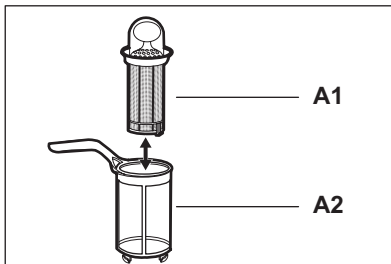
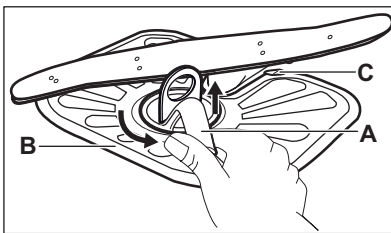

1. Okrenite filter (A) u smjeru suprotnom od smjera kazaljki na satu i skinite ga.
2. Za rastavljanje filtera (A), razdvojite (A1) i (A2).
3. Uklonite filter (B).
4. Operite filtre vodom.
5. Postavite filter (B) u početni položaj. Provjerite je li pravilno spojen pod dvije vodilice (C).

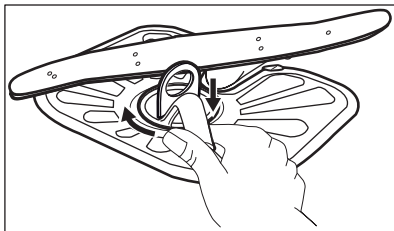

6. Sastavite filtar (A) i vratite na mjesto filtar (B). Okrenite ga u smjeru kazaljki na satu dok se ne zaključa.



Neispravan položaj filtera može uzrokovati slabe rezultate pranja i oštećenje uređaja.

9.2 Čišćenje mlaznica

Ne uklanjajte mlaznice.

Ako se otvori u mlaznicama začepi, uklonite ostatke zaprljanja tankim oštrim predmetom.

9.3 Vanjsko čišćenje

Obrišite uređaj vlažnom mekom krpom.

Koristite samo neutralna sredstva za čišćenje. Nikada ne koristite abrazivna sredstva, jastučice za ribanje ili otapala.

10. RJEŠAVANJE PROBLEMA

Uređaj se ne pokreće ili se zaustavlja tijekom rada.

Prije nego što kontaktirate servis pogledajte sljedeće informacije kako biste našli rješenje problema.

Kod nekih kvarova indikator kraja programa isprekidano trepće kako bi prikazao šifru alarma.

| Kod alarma | Problem |
|---|---|
| <ul style="list-style-type: none"> Indikator kraja programa povremeno 1 put zatreperi. Zvučni signal povremeno se 1 puta oglasi. | Uređaj se ne puni vodom. |
| <ul style="list-style-type: none"> Indikator kraja programa povremeno zatreperi 2 puta. Zvučni signal povremeno se 2 puta oglasi. | Uređaj ne izbacuje vodu. |
| <ul style="list-style-type: none"> Indikator kraja programa povremeno zatreperi 3 puta. Zvučni signal povremeno se 3 puta oglasi. | Uključen je uređaj za zaštitu od poplave. |



UPOZORENJE

Prije kontrole isključite uređaj.

| Problem | Moguće rješenje |
|-------------------------------|--|
| Ne možete uključiti uređaj. | Provjerite je li kabel glavnog napajanja uključen u utičnicu. |
| | Provjerite da u kutiji s osiguračima nema oštećenog osigurača. |
| Program ne započinje s radom. | Provjerite jesu li vrata uređaja zatvorena. |
| | Ako je postavljena odgoda početka, poništite postavku ili pričekajte završetak odbrojavanja. |

| Problem | Moguće rješenje |
|---|---|
| Uređaj se ne puni vodom. | Provjerite je li slavina otvorena. |
| | Provjerite da tlak dovoda vode nije prenizak. Ovu informaciju potražite kod lokalnog distributera vode. |
| | Provjerite da slavina nije začepljena. |
| | Provjerite da filter u dovodnom crijevu nije začepljen. |
| | Provjerite da dovodno crijevo nije prignječeno ili savijeno. |
| Uređaj ne izbacuje vodu. | Provjerite da sifon nije začepljen. |
| | Provjerite da odvodno crijevo nije prignječeno ili savijeno. |
| Uključen je uređaj za zaštitu od poplave. | Zatvorite slavinu i kontaktirajte servis. |

Nakon završetka provjera, uključite uređaj. Program se nastavlja iz točke u kojoj je prekinut. Ako se problem i dalje javlja, kontaktirajte servis. Ako se pojavi neki drugi kod alarma, kontaktirajte servis.

10.1 Ako rezultati pranja i sušenja nisu zadovoljavajući

Bijele crte i mrlje ili plavičasti slojevi na čašama i posuđu.

- Ispuštena količina sredstva za ispiranje je prevelika. Postavite birač sredstva za ispiranje u niži položaj.
- Količina deterdženta bila je prevelika.

Osušene kapljice vode ostaju na čašama i posuđu

- Ispuštena količina sredstva za ispiranje nije dovoljna. Postavite birač sredstva za ispiranje u viši položaj.
- Uzrok može biti kvaliteta deterdženta.

Posuđe je mokro

- Program nema fazu sušenja ili ima fazu sušenja na niskoj temperaturi.
- Spremnik sredstva za ispiranje je prazan.
- Uzrok može biti kvaliteta sredstva za ispiranje.



Ostale moguće uzroke potražite u poglavlju 'SAVJETI I PREPORUKE'.

11. TEHNIČKI PODACI

| | | |
|------------------------------|-------------------------------------|--------------------------|
| Dimenzije | Širina × Visina × Dubina (mm) | 596 / 818 -898 / 555 |
| Spajanje na električnu mrežu | Pogledajte natpisnu pločicu. | |
| | Napon | 220-240 V |
| | Frekvencija | 50 Hz |
| Tlak dovoda vode | Min. / maks. (bar / MPa) | (0.5 / 0.05) / (8 / 0.8) |
| Dovod vode ¹⁾ | Hladna ili topla voda ²⁾ | maks. 60 °C |
| Kapacitet | Broj kompleta posuđa | 12 |
| Potrošnja energije | Uključen | 0.99 W |
| | Isključen | 0.10 W |

¹⁾ Crijevo za dovod vode spojite na slavinu s navojem 3/4".

- 2) Ako topla voda dolazi iz alternativnih izvora energije (npr., solarni paneli, energija vjetra), upotrijebite toplu vodu kako biste smanjili potrošnju energije.

12. BRIGA ZA OKOLIŠ

Reciklirajte materijale sa simbolom  .

Ambalažu za recikliranje odložite u prikladne spremnike.

Pomozite u zaštiti okoliša i ljudskog zdravlja, kao i u recikliranju otpada od električnih i

elektroničkih uređaja. Uređaje označene simbolom  ne bacajte zajedno s kućnim otpadom. Proizvod odnesite na lokalno reciklažno mjesto ili kontaktirajte nadležnu službu.

OBSAH

| | |
|--|----|
| 1. BEZPEČNOSTNÍ POKYNY | 32 |
| 2. POPIS SPOTŘEBIČE | 33 |
| 3. OVLÁDACÍ PANEL | 34 |
| 4. PROGRAMY | 34 |
| 5. FUNKCE | 35 |
| 6. PŘED PRVNÍM POUŽITÍM | 36 |
| 7. DENNÍ POUŽÍVÁNÍ | 38 |
| 8. TIPY A RADY | 40 |
| 9. ČIŠTĚNÍ A ÚDRŽBA | 41 |
| 10. ODSTRAŇOVÁNÍ ZÁVAD | 42 |
| 11. TECHNICKÉ INFORMACE | 43 |
| 12. POZNÁMKY K OCHRANĚ ŽIVOTNÍHO PROSTŘEDÍ | 44 |

MYSLÍME NA VÁS

Děkujeme, že jste si zakoupili spotřebič značky Electrolux. Vybrali jste si produkt, se kterým jsou spjaty desítky let profesionálních zkušeností a inovací. Tento důmyslný a stylový spotřebič byl navržen s ohledem na jeho uživatele. Kdykoliv jej tak používáte, můžete se spolehnout, že pokaždé dosáhnete skvělých výsledků.

Vítá Vás Electrolux.

Navštivte naše stránky ohledně:



Rady ohledně používání, brožury, poradce při potížích, servisních informací:
www.electrolux.com



Registrace vašeho spotřebiče, kterou získáte lepší servis:
www.electrolux.com/productregistration



Nákupu příslušenství, spotřebního materiálu a originálních náhradních dílů pro váš spotřebič:
www.electrolux.com/shop

PÉČE O ZÁKAZNÍKY A SERVIS

Doporučujeme používat originální náhradní díly.

Při kontaktu se servisním střediskem se ujistěte, že máte k dispozici následující údaje.

Tyto informace jsou uvedeny na typovém štítku. Model, výrobní číslo (PNC), sériové číslo.



Upozornění / Důležité bezpečnostní informace.



Všeobecné informace a rady



Upozornění k ochraně životního prostředí

Změny vyhrazeny.

1. BEZPEČNOSTNÍ POKYNY

Tento návod si pečlivě přečtěte ještě před instalací spotřebiče a jeho prvním použitím. Výrobce nezodpovídá za škody a zranění způsobená nesprávnou instalací či chybným používáním. Návod k použití vždy uchovávejte spolu se spotřebičem pro jeho budoucí použití.

1.1 Bezpečnost dětí a postižených osob



UPOZORNĚNÍ

Hrozí nebezpečí udušení, úrazu nebo jiných trvalých následků.

- Nedovolte, aby spotřebič používaly osoby, včetně dětí, se zhoršenými fyzickými a smyslovými schopnostmi, sníženými mentálními funkcemi nebo nedostatkem zkušeností a znalostí. Takové osoby mohou spotřebič používat jen pod dozorem nebo vedením osob odpovědných za jejich bezpečnost.
- Nenechte děti hrát si se spotřebičem.
- Všechny obaly uschovejte z dosahu dětí.
- Všechny prací prostředky uschovejte z dosahu dětí.
- Jsou-li dvířka spotřebiče otevřená, nedovolte dětem a domácím zvířatům, aby se k němu přibližovali.

1.2 Instalace

- Odstraňte veškerý obalový materiál.
- Poškozený spotřebič neinstalujte ani nepoužívejte.
- Neinstalujte nebo nepoužívejte spotřebič tam, kde může teplota klesnout pod 0 °C.
- Řiďte se pokyny k instalaci dodanými spolu s tímto spotřebičem.
- Ujistěte se, že je spotřebič namontován pod nebo vedle bezpečných konstrukcí.

Připojení k elektrické síti



UPOZORNĚNÍ

Hrozí nebezpečí požáru nebo úrazu elektrickým proudem.

- Spotřebič musí být uzemněn.
- Zkontrolujte, zda údaje o napájení na typovém štítku souhlasí s parametry elektrické sítě. Pokud tomu tak není, obraťte se na elektrikáře.

- Vždy používejte správně instalovanou síťovou zásuvku s ochranou proti úrazu elektrickým proudem.
- Nepoužívejte rozbočovací zástrčky ani prodlužovací kabely.
- Dbejte na to, abyste nepoškodili napájecí kabel a síťovou zástrčku. Jestliže potřebujete vyměnit přívodní kabel, musí výměnu provést autorizované servisní středisko.
- Síťovou zástrčku zapojte do síťové zásuvky až na konci instalace spotřebiče. Po instalaci musí zůstat síťová zástrčka nadále dostupná.
- Neodpojujte spotřebič ze zásuvky tahem za kabel. Vždy tahejte za zástrčku.
- Nedotýkejte se napájecího kabelu či síťové zástrčky mokryma rukama.
- Tento spotřebič je v souladu s směnicemi EEC.

Vodovodní přípojka

- Dbejte na to, abyste hadice nepoškodili.
- Před připojením spotřebiče k novým hadicím nebo k hadicím, které nebyly dlouho používány, nechte vodu na několik minut odtéct, dokud nebude čistá.
- Při prvním použití spotřebiče se ujistěte, že nedochází k únikům vody.
- Přívodní hadice s opláštěním je vybavena bezpečnostním ventilem a vnitřním síťovým kabelem.

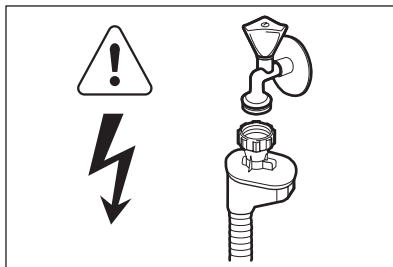

UPOZORNĚNÍ

Nebezpečné napětí.

- Jestliže se přívodní hadice poškodí, okamžitě vytáhněte síťovou zástrčku ze zásuvky. Zkontaktujte servisní středisko, aby vám přívodní hadici vyměnilo.

1.3 Použití spotřebiče

- Tento spotřebič je určen pro použití v domácnosti a pro následující způsoby použití:
 - Kuchyňky pro zaměstnance v obchodech, kancelářích a jiných pracovních prostředích
 - Farmářské domy
 - Pro zákazníky hotelů, motelů a jiných ubytovacích zařízení
 - Penziony a ubytovny.



UPOZORNĚNÍ

Hrozí nebezpečí zranění, popálení, úrazu elektrickým proudem nebo požáru.

- Neměňte technické parametry tohoto spotřebiče.
- Nože a další nástroje s ostrými špičkami vkládejte do košíčku na příbory špičkou dolů nebo vodorovně.
- Nenechávejte dvířka spotřebiče otevřená bez dozoru, aby na ně nikdo nespadol.
- Na otevřená dvířka si nesedejte, ani si na ně nestoupejte.
- Mýcí prostředky pro myčky jsou nebezpečné. Řiďte se bezpečnostními pokyny uvedenými na balení mycího prostředku.

- Nepijte ani si nehrajte s vodou ve spotřebiči.
- Nádobí ze spotřebiče nevyjímejte, dokud se nedokončí program. Na nádobí mohou být zbytky mycího prostředku.
- Pokud během probíhajícího programu otevřete dvířka spotřebiče, může dojít k uvolnění horké páry.
- Do spotřebiče, do jeho blízkosti nebo na spotřebič neumisťujte hořlavé předměty nebo předměty obsahující hořlavé látky.
- K čištění spotřebiče nepoužívejte proud vody nebo páru.

1.4 Likvidace



UPOZORNĚNÍ

Hrozí nebezpečí úrazu či udušení.

- Odpojte spotřebič od elektrické sítě.
- Odřízněte a vyhodte síťový kabel.
- Odstraňte dveřní západku, abyste zabránili uvěznění dětí a domácích zvířat ve spotřebiči.

2. POPIS SPOTŘEBIČE

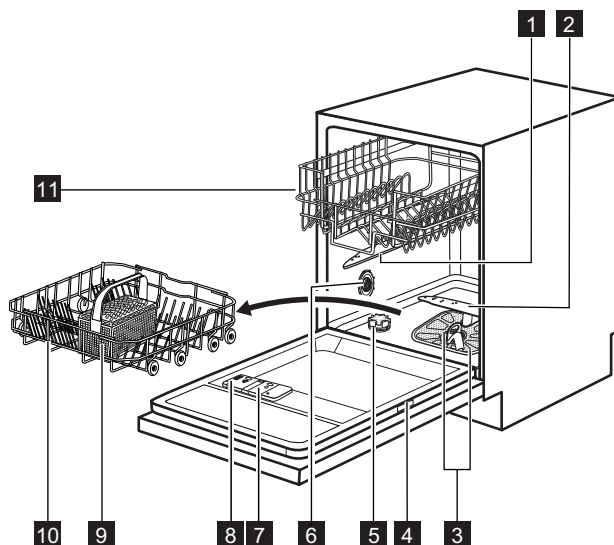

- | | |
|-------------------------------------|-------------------------------------|
| 1 Horní ostříkovací rameno | 7 Dávkovač leštidla |
| 2 Dolní ostříkovací rameno | 8 Dávkovač mycího prostředku |
| 3 Filtry | 9 Košíček na přibory |
| 4 Typový štítek | 10 Dolní koš |
| 5 Zásobník na sůl | 11 Horní koš |
| 6 Otočný volič tvrdosti vody | |

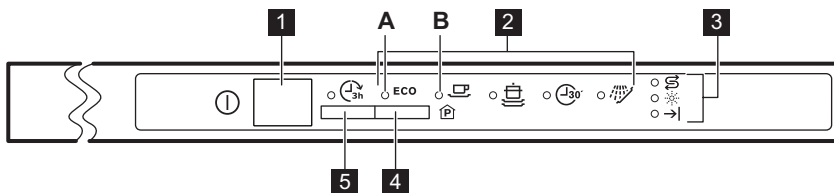

3. OVLÁDACÍ PANEL





- | | |
|-----------------------------|---------------------------|
| 1 Tlačítko Zap/Vyp | 4 Tlačítko Program |
| 2 Kontrolky programů | 5 Tlačítko Delay |
| 3 Kontrolky | |

| Kontrolky | Popis |
|-----------|---|
| → | Kontrolka konce programu. |
| ☼ | Kontrolka stavu leštidla. Nikdy v průběhu programu nesvítí. |
| ∞ | Kontrolka množství soli. Nikdy v průběhu programu nesvítí. |

4. PROGRAMY

| Program ¹⁾ | Stupeň znečištění Druh náplně | Program fáze | Trvání (min) | Energie (kWh) | Voda (l) |
|---|---|---|--------------|---------------|----------|
| ECO ²⁾ | Normálně znečištěné Nádobí a přibory | Předmytí Mytí 50 °C Oplachy Sušení | 130 - 140 | 1.0 - 1.2 | 14 - 16 |
|  | Normálně znečištěné Nádobí a přibory | Mytí 65 °C Oplachy Sušení | 100 - 110 | 1.4 - 1.6 | 19 - 21 |
|  ³⁾ | Velmi znečištěné Nádobí, přibory, hrnce a pánve | Předmytí Mytí 70 °C Oplachy Sušení | 120 - 130 | 1.8 - 2.0 | 22 - 24 |

| Program ¹⁾ | Stupeň znečištění Druh náplně | Program fáze | Trvání (min) | Energie (kWh) | Voda (l) |
|--|--|----------------------|--------------|---------------|----------|
|  4) | Čerstvě znečištěné Nádoby a přístroje | Mytí 60 °C Oplach | 30 | 0.9 | 9 |
|  5) | Vše | Předmytí | 12 | 0.1 | 5 |

- 1) Délka programu a hodnoty spotřeby se mohou měnit v závislosti na tlaku a teplotě vody, na kolísání v dodávce proudu, na zvolených funkcích a na množství nádobí.
- 2) Tento program nabízí nejúspornější spotřebu vody a energie při mytí normálně znečištěného nádobí a přístrojů. (Jedná se o standardní program pro zkušebny.)
- 3) Tento program zahrnuje oplachovací fázi při vysoké teplotě, která zajišťuje lepší hygienické výsledky. Během oplachovací fáze zůstane teplota na hodnotě 70 °C po dobu 10 až 14 minut.
- 4) U tohoto programu můžete umýt čerstvě znečištěné nádoby. Tento program nabízí dobré výsledky mytí při krátké délce programu.
- 5) Pomocí tohoto programu nádoby rychle opláchnete. Zabráníte tak přilepení zbytků jídla na nádoby a nepříjemnému zápachu vycházejícímu ze spotřebiče.
Pro tento program nepoužívejte mycí prostředek.

Informace pro zkušebny

Pro všechny potřebné informace ohledně testu výkonnosti zašlete e-mail na:

info.test@dishwasher-production.com

Poznamenejte si výrobní číslo (PNC) uvedené na typovém štítku.

5. FUNKCE

 Jakékoliv funkce zapnete či vypnete ještě před spuštěním programu. Funkce nelze zapnout nebo vypnout v průběhu programu.

 Pokud je nastavena jedna nebo více funkcí, před spuštěním programu se ujistěte, že příslušné kontrolky svítí.

5.1 Zvuková signalizace

Zvuková signalizace zazní v případě poruchy spotřebiče a není možné ji vypnout. Další zvuková signalizace se také spustí po dokončení programu. Zvuková signalizace je ve výchozím nastavení vypnutá, ale je možné ji zapnout.

Jak zapnout zvukovou signalizaci na konci programu

1. Stisknutím tlačítka Zap/Vyp zapnete spotřebič.
2. Případně použijte funkci Reset.
3. Stiskněte a podržte **Program**, dokud nezačne kontrolka programu **ECO** blikat a kon-

trolka programu  se trvale nerozsvítí.

4. Okamžitě stiskněte **Program**.

- Kontrolka programu **ECO** se trvale rozsvítí.

- Kontrolka programu  začne blikat.

5. Počkejte, dokud kontrolka programu **ECO** nezhasne. Kontrolka programu  dále bliká.

6. Stiskněte **Program**. Rozsvítí se kontrolka konce programu. Zazní zvuková signalizace konce programu.

7. Stisknutím tlačítka Zap/Vyp spotřebič vypnete a potvrdíte nastavení.

Jak opět vypnout zvukovou signalizaci na konci programu

1. Viz „Jak zapnout zvukovou signalizaci na konci programu“ a řiďte se postupem od kroku (1) po krok (5). Kontrolka konce programu svítí.

2. Stiskněte **Program**. Kontrolka konce programu zhasne. Zvuková signalizace na konci programu je vypnuta.
3. Stisknutím tlačítka Zap/Vyp spotřebič vypnete a potvrdíte nastavení.

6. PŘED PRVNÍM POUŽITÍM

1. Ujistěte se, zda nastavený stupeň změkčovače vody odpovídá tvrdosti vody ve vaší oblasti. Pokud ne, nastavte změkčovač vody. Přesný stupeň tvrdosti vody ve vaší oblasti zjistíte u místního vodárenského podniku.
2. Naplňte zásobník na sůl.
3. Naplňte dávkovač leštidla.
4. Otevřete vodovodní kohoutek.
5. Během provozu mohou ve spotřebiči zůstat zbytky. Odstraníte je spuštěním libovolného programu. Nepoužívejte mycí prostředek a nevkládejte nic do košů.

6.1 Seřízení změkčovače vody

| Tvrdost vody | | | | Změkčovač vody nastavení | |
|----------------------|--------------------------|------------|-----------------|--------------------------|--------------|
| Německé stupně (°dH) | Francouzské stupně (°fH) | mmol/l | Clarkovy stupně | Ruční | Elektronické |
| 51 - 70 | 91 - 125 | 9.1 - 12.5 | 64 - 88 | 2 1) | 10 |
| 43 - 50 | 76 - 90 | 7.6 - 9.0 | 53 - 63 | 2 1) | 9 |
| 37 - 42 | 65 - 75 | 6.5 - 7.5 | 46 - 52 | 2 1) | 8 |
| 29 - 36 | 51 - 64 | 5.1 - 6.4 | 36 - 45 | 2 1) | 7 |
| 23 - 28 | 40 - 50 | 4.0 - 5.0 | 28 - 35 | 2 1) | 6 |
| 19 - 22 | 33 - 39 | 3.3 - 3.9 | 23 - 27 | 2 1) | 5 1) |
| 15 - 18 | 26 - 32 | 2.6 - 3.2 | 18 - 22 | 1 | 4 |
| 11 - 14 | 19 - 25 | 1.9 - 2.5 | 13 - 17 | 1 | 3 |
| 4 - 10 | 7 - 18 | 0.7 - 1.8 | 5 - 12 | 1 | 2 |
| < 4 | < 7 | < 0.7 | < 5 | 1 2) | 1 2) |

1) Výchozí nastavená poloha.

2) Při tomto stupni sůl nepoužívejte.



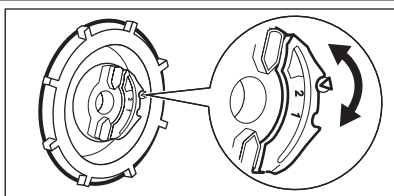

Změkčovač vody musíte nastavit ručně a elektronicky.

Ruční nastavení



Otočte voličem tvrdosti vody do polohy 1 nebo 2.

6.2 Elektronické nastavení

1. Stisknutím tlačítka Zap/Vyp zapnete spotřebič.
2. Případně použijte funkci Reset.
3. Stiskněte a podržte **Program**, dokud nezačne kontrolka programu **ECO** blikat a kontrolka programu  se trvale nerozsvítí.
4. Počkejte, dokud kontrolka programu  nezhasne a kontrolka konce programu nezačne blikat. Kontrolka programu **ECO** dále bliká.

5. Stiskněte **Program**. Začne blikat kontrolka konce programu. Přerušované blikání kontrolky konce programu signalizuje aktuálně nastavený stupeň.
 - Např. 5 bliknutí + pauza + 5 bliknutí = stupeň 5.
6. Opětovným stisknutím **Program** změníte nastavení. Každým stisknutím **Program** se zvýší číslo stupně.
7. Stisknutím tlačítka Zap/Vyp spotřebič vypnete a potvrdíte nastavení.

6.3 Plnění zásobníku na sůl

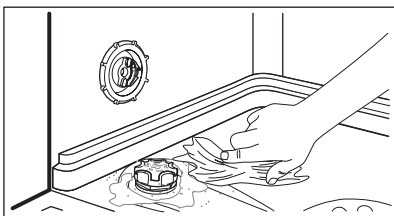
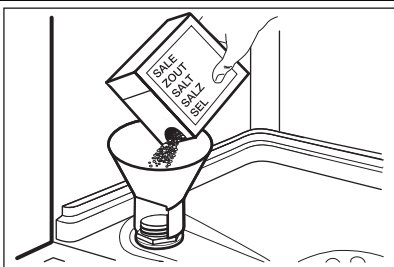

1. Otočením víčka směrem doleva otevřete zásobník na sůl.
2. Do zásobníku na sůl nalijte 1 l vody (pouze při prvním plnění).
3. Naplňte zásobník na sůl solí do myčky.
4. Odstraňte sůl, která se vysypala okolo zásobníku na sůl.
5. Otočením víčka směrem doprava zásobník na sůl zavřete.



POZOR

Při plnění může ze zásobníku na sůl unikat voda nebo sůl. Nebezpečí koroze. Po naplnění zásobníku na sůl ji zabráníte spuštěním programu.

6.4 Plnění dávkovače leštidla

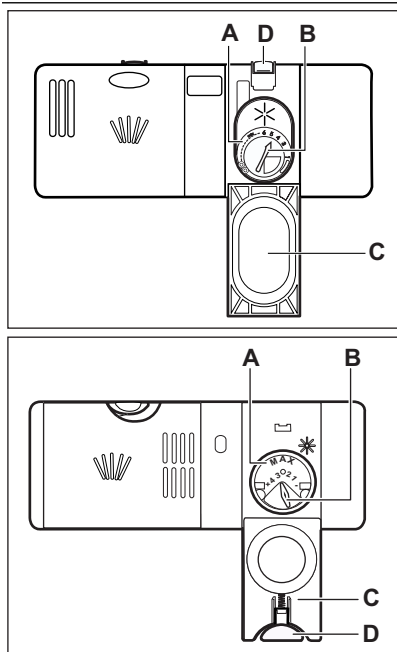

1. Stiskněte uvolňovací tlačítko (D) a otevřete víčko (C).
2. Naplňte dávkovač leštidla (A), maximálně však po značku „MAX“.
3. Rozlité leštidlo setřete savým hadříkem, aby se netvořilo přílišné množství pěny.
4. Zavřete víko. Ujistěte se, že se uvolňovací tlačítko zaklapne zpět.



Voličem můžete nastavit dávkované množství (B) jeho otočením do polohy 1 (nejmenší množství) až 4 nebo 6 (největší množství).

7. DENNÍ POUŽÍVÁNÍ

1. Otevřete vodovodní kohoutek.
2. Stisknutím tlačítka Zap/Vyp zapnete spotřebič.
 - Pokud kontrolka stavu soli svítí, doplňte zásobník na sůl.
 - Pokud kontrolka stavu leštidla svítí, doplňte dávkovač leštidla.
3. Naplňte koše.
4. Přidejte mycí prostředek.
5. Nastavte a spusťte správný program pro daný druh náplně a stupeň znečištění.

7.1 Použití mycího prostředku

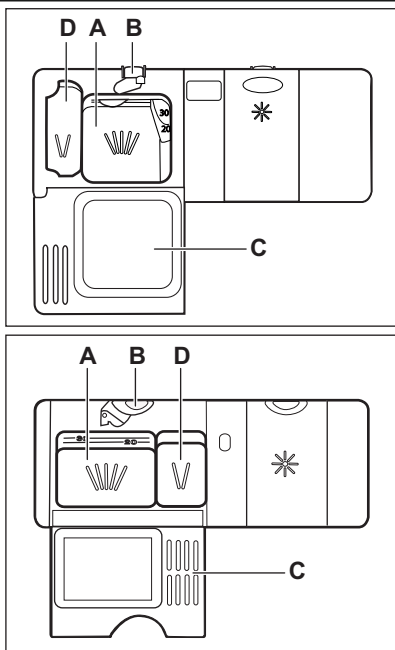

1. Stiskněte uvolňovací tlačítko (B) a otevřete víčko (C).
2. Mycím prostředkem naplňte komoru (A).
3. Pokud program zahrnuje fázi předmytí, přidejte trochu mycího prostředku do komory (D).
4. Pokud používáte mycí tablety, vložte tabletu do komory (A).
5. Zavřete víko. Ujistěte se, že se uvolňovací tlačítko zaklapne zpět.

7.2 Použití kombinovaných mycích tablet

Když používáte tablety, které obsahují sůl a leštidlo, zásobník na sůl a dávkovač leštidla neplňte. Kontrolka stavu leštidla se rozsvítí vždy, když je dávkovač leštidla prázdný.

1. Nastavte změkčovač vody na nejnižší stupeň.
2. Nastavte dávkovač leštidla do nejnižší polohy.

Chcete-li použít kombinované mycí tablety před tím, než začnete odděleně používat mycí prostředek, sůl do myčky a leštidlo, postupujte následovně:

1. Stisknutím tlačítka Zap/Vyp spotřebič zapněte.
2. Nastavte změkčovač vody na nejvyšší stupeň.
3. Ujistěte se, že je zásobník na sůl a dávkovač leštidla plný.

4. Spustte nejkratší program s oplachovací fází bez mycího prostředku a bez nádobí.
5. Nastavte změkčovač vody podle tvrdosti vody ve vaší oblasti.
6. Seřídte dávkování leštidla.

7.3 Nastavení a spuštění programu

Funkce Reset

U některých nastavení je nutné, aby byl spotřebič v uživatelském režimu. Spotřebič je v uživatelském režimu, když všechny kontrolky programů svítí a kontrolka konce programu bliká. Spotřebič nastavíte do uživatelského režimu použitím funkce Reset.

1. Stiskněte a podržte **Program**, dokud se nerozsvítí všechny kontrolky programů a dokud neblíká kontrolka konce programu.

Spuštění programu bez odloženého startu

1. Otevřete vodovodní kohoutek.

2. Stisknutím tlačítka Zap/Vyp zapnete spotřebič.
3. Několikrát stiskněte **Program**, dokud nesvíí pouze kontrolka vámi požadovaného programu.
4. Zavřete dvířka spotřebiče. Program se spustí.

Spuštění programu s odloženým startem

1. Nastavte program.
2. Stisknutím tlačítka **Delay** odložíte spuštění programu o tři hodiny.
 - Rozsvítí se kontrolka Delay.
3. Zavřete dvířka spotřebiče. Spustí se odpočet.
 - Po dokončení odpočtu se spustí nastavený program.

Otevření dvířek za chodu spotřebiče

Otevřením dvířek zastavíte chod spotřebiče. Když dvířka opět zavřete, bude spotřebič pokračovat od okamžiku přerušeni.

Zrušení odloženého startu během jeho odpočítávání

Použijte funkci Reset.



Když zrušíte odložený start, musíte opět nastavit program.

Zrušení programu

Použijte funkci Reset.



Před spuštěním nového programu zkontrolujte, zda je v dávkovači mycí prostředek.

Na konci programu

Po dokončení programu se rozsvítí kontrolka konce programu.

1. Stisknutím tlačítka Zap/Vyp spotřebič vypnete.
2. Zavřete vodovodní kohoutek.

Důležité upozornění

- Nádobí před vyjmutím ze spotřebiče nechte vychladnout. Horké nádoby se snadněji poškodí.
- Nejprve vyjměte nádoby z dolního koše, a potom z koše horního.
- Na stěnách a dvířkách spotřebiče může být voda. Nerezový povrch chladne rychleji než nádoby.

8. TIPY A RADY

8.1 Změkčovač vody

Tvrdá voda obsahuje velké množství minerálů, které mohou způsobit poškození spotřebiče a špatné výsledky mytí. Změkčovač vody tyto minerály neutralizuje.

Sůl do myčky udržuje změkčovač vody čistý a v dobrém stavu. Je důležité nastavit správný stupeň změkčovače vody. Zajistíte tak, že změkčovač vody bude používat správné množství soli do myčky a vody.

8.2 Použití soli, leštidla a mycího prostředku

- Používejte pouze sůl, leštidlo a mycí prostředek určený pro myčky nádobí. Jiné výrobky by mohly spotřebič poškodit.



Nepoužívejte větší množství mycího prostředku, než je správné. Řiďte se pokyny na balení mycího prostředku.

- Leštidlo během poslední oplachovací fáze umožňuje usušení nádobí bez šmouh a skvrn.
- Kombinované tablety obsahují mycí prostředek, leštidlo a další přísady. Ujistěte, že jsou tyto tablety vhodné pro tvrdost vody ve vaší oblasti. Řiďte se pokyny na balení výrobků.
- Mycí tablety se u krátkých programů zcela nerozpustí. Abyste zabránili usazování zbytků mycího prostředku na nádoby, doporučujeme používat tablety s dlouhými programy.

8.3 Plnění košů



Viz příložený leták s příklady plnění košů.

- Spotřebič používejte pouze k mytí nádobí, které je bezpečné mýt v myčce.
- Do spotřebiče nevkládejte předměty vyrobené ze dřeva, rohoviny, hliníku mědi nebo cínu.
- Nevkládejte do spotřebiče předměty, které sají vodu (houby, hadry).
- Z nádobí odstraňte zbytky jídla.
- Připálené zbytky jídel snadno odstraníte, když hrnce a pánve necháte před vložením do spotřebiče odmočit ve vodě.
- Duté nádobí (např. šálky, sklenice, hrnce) pokládejte dnem vzhůru.
- Dbejte na to, aby se nádobí nebo příbory nelepily k sobě. Lžice smíchejte s ostatními příbory.
- Přesvědčte se, že se sklenice vzájemně nedotýkají.

- Malé kusy nádobí vložte do košíčku na příbory.
- Lehké kusy nádobí vložte do horního koše. Zajistěte, aby se jednotlivé kusy nádobí nehýbaly.
- Před spuštěním programu zkontrolujte, zda se ostříkovací ramena mohou volně otáčet.

8.4 Před spuštěním programu

Zkontrolujte, zda:

- Filtry jsou čisté a správně nainstalované.
- Ostříkovací ramena nejsou zanesená.
- Rozmístění nádobí v koších je správné.
- Program je vhodný pro daný druh náplně a stupeň znečištění.
- Používá se správné množství mycího prostředku.
- Je doplněna sůl do myčky a leštidlo (pokud nepoužíváte kombinované mycí tablety).
- Víčko zásobníku na sůl je dotažené.

9. ČIŠTĚNÍ A ÚDRŽBA



UPOZORNĚNÍ

Před čištěním nebo údržbou spotřebič vždy vypněte a vytáhněte síťovou zástrčku ze zásuvky.



Zanesené filtry a ucpaná ostříkovací ramena snižují výsledky mytí. Pravidelně je kontrolujte a v případě potřeby je vyčistěte.

9.1 Čištění filtrů

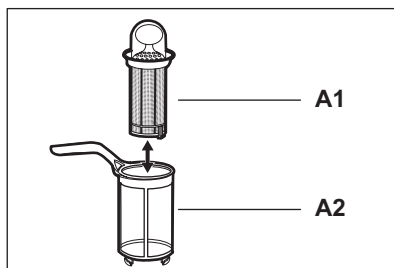
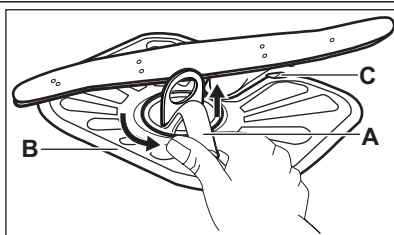

1. Otočte filtrem (A) proti směru hodinových ručiček a vyndejte jej.
2. Filtř (A) rozmontujete oddělením částí (A1) a (A2).
3. Vyjměte filtr (B).
4. Filtry vyčistěte vodou.
5. Vraťte filtr (B) na jeho původní místo. Ujistěte se, že je správně umístěn pod dvěma vodicími drážkami (C).

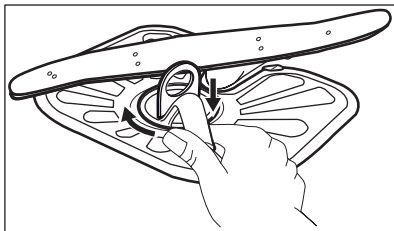

6. Sestavte filtr (A) vložte jej na jeho místo ve filtru (B). Otočte jím po směru hodinových ručiček, dokud se nezajistí.



Nesprávné umístění filtrů může mít za následek špatné výsledky mytí a poškození spotřebiče.

9.2 Čištění ostřikovacích ramen

Ostřikovací ramena nevyjímejte. Jestliže se otvory v ostřikovacích ramenech zanesou nečistotami, odstraňte je úzkým špičatým předmětem.

9.3 Čištění vnějších ploch

Vyčistěte spotřebič vlhkým měkkým hadrem. Používejte pouze neutrální mycí prostředky. Nepoužívejte prostředky s drsnými částicemi, drátěnky nebo rozpouštědla.

10. ODSTRAŇOVÁNÍ ZÁVAD

Spotřebič nezačne pracovat nebo se během provozu zastavuje. Před kontaktováním servisního střediska se pokuste závadu odstranit sami pomocí níže uvedených informací.

U některých problémů bliká kontrolka konce programu přerušovaně, a signalizuje tak výstražný kód.

| Výstražný kód | Problém |
|--|---|
| <ul style="list-style-type: none"> Kontrolka konce programu jednou přerušovaně zabliká. Jednou zazní přerušovaný zvukový signál. | Spotřebič se neplní vodou. |
| <ul style="list-style-type: none"> Kontrolka konce programu dvakrát přerušovaně zabliká. Dvakrát zazní přerušovaný zvukový signál. | Spotřebič nevypouští vodu. |
| <ul style="list-style-type: none"> Kontrolka konce programu třikrát přerušovaně zabliká. Třikrát zazní přerušovaný zvukový signál. | Je aktivován bezpečnostní systém proti vyplavení. |



UPOZORNĚNÍ

Před kontrolou spotřebič vypněte.

| Problém | Možné řešení |
|----------------------------|--|
| Nelze zapnout spotřebič. | Ujistěte se, že je zástrčka zapojená do síťové zásuvky. Ujistěte se, že není poškozená domovní pojistka či jištění. |
| Nespustil se program. | Přesvědčte se, že jsou dvířka spotřebiče zavřená. Pokud je nastavený odložený start, zrušte jej nebo vyčkejte do konce odpočtu. |
| Spotřebič se neplní vodou. | Zkontrolujte, zda je vodovodní kohoutek otevřený. |

| Problém | Možné řešení |
|---|---|
| | Ujistěte se, že není příliš malý tlak na přívodu vody. Ohledně těchto informací se obraťte na místní vodárenský podnik. |
| | Ujistěte se, že není zanesený vodovodní kohoutek. |
| | Ujistěte se, že není zanesený filtr v přívodní hadici. |
| | Ujistěte se, že přívodní hadice není přehnutá či přiskřípnutá. |
| Spotřebič nevypouští vodu. | Ujistěte se, že není zanesený sifon. |
| | Ujistěte se, že vypouštěcí hadice není přehnutá či přiskřípnutá. |
| Je aktivován bezpečnostní systém proti vyplavení. | Zavřete vodovodní kohoutek a obraťte se na autorizované servisní středisko. |

Po kontrole spotřebič zapněte. Program bude pokračovat od okamžiku, ve kterém byl přerušen. Pokud se problém objeví znovu, obraťte se na autorizované servisní středisko. Pokud se zobrazí jiné výstražné kódy, kontaktujte autorizované servisní středisko.

10.1 Pokud není nádobí dostatečně umyté nebo usušené

Na nádobí a skle jsou bílé šmouhy nebo modravý potah

- Uvolňuje se příliš velké množství leštidla. Nastavte volič leštidla na nižší stupeň.
- Nadměrné množství mycího prostředku.

Skvrny a zaschlé vodní kapky na sklenicích a nádobí

- Uvolňuje se příliš malé množství leštidla. Nastavte volič leštidla na vyšší stupeň.
- Příčinou může být kvalita mycího prostředku.

Nádobí je vlhké

- Program neobsahuje sušící fázi nebo obsahuje pouze sušící fázi při nízké teplotě.
- Dávkovač leštidla je prázdný.
- Příčinou může být kvalita leštidla.



Ostatní možné příčiny viz „RADY A TIPY“.

11. TECHNICKÉ INFORMACE

| | | |
|-----------------------------|---------------------------------------|--------------------------|
| Rozměry | Šířka / Výška / Hloubka (mm) | 596 / 818 -898 / 555 |
| Připojení k elektrické síti | Viz typový štítek. | |
| | Napětí | 220-240 V |
| | Frekvence | 50 Hz |
| Tlak přívodu vody | Min. / max. (bar / MPa) | (0,5 / 0,05) / (8 / 0,8) |
| Přívod vody ¹⁾ | Studená nebo teplá voda ²⁾ | max. 60 °C |
| Kapacita | Jídelní soupravy | 12 |
| Příkon | Režim zapnuto | 0.99 W |
| | Režim vypnuto | 0.10 W |

¹⁾ Přívodní hadici připojte ke kohoutku se závitem 3/4".

- 2) Pokud odebíráte horkou vodu z alternativních zdrojů (např. solární panely, větrná energie), použijte tuto horkou vodu ke snížení spotřeby energie.

12. POZNÁMKY K OCHRANĚ ŽIVOTNÍHO PROSTŘEDÍ

Recyklujte materiály označené symbolem .

Obaly vyhoďte do příslušných odpadních kontejnerů k recyklaci.

Pomáhejte chránit životní prostředí a lidské zdraví a recyklovat elektrické a elektronické

spotřebiče určené k likvidaci. Spotřebiče označené příslušným symbolem  nelikvidujte spolu s domovním odpadem. Spotřebič odevzdejte v místním sběrném dvoře nebo kontaktujte místní úřad.

SISUKORD

| | |
|----------------------------------|----|
| 1. OHUTUSJUHISED | 46 |
| 2. SEADME KIRJELDUS | 47 |
| 3. JUHTPANEEL | 48 |
| 4. PROGRAMMID | 48 |
| 5. VALIKUD | 49 |
| 6. ENNE ESIMEST KASUTAMIST | 50 |
| 7. IGAPÄEVANE KASUTAMINE | 52 |
| 8. VIHJEID JA NÄPUNÄITEID | 54 |
| 9. PUHASTUS JA HOOLDUS | 55 |
| 10. VEAOTSING | 56 |
| 11. TEHNILISED ANDMED | 57 |
| 12. JÄÄTMEKÄITLUS | 58 |

SULLE MÕELDES

Täname Teid selle Electroluxi seadme ostmise eest. Olete valinud toote, mille loomisel on rakendatud pikaagest professionaalset kogemust ja innovatsiooni. Nutika ja stiilse disaini kõrval ei ole unustatud ka Teid. Ükskõik, millal Te seda ka ei kasuta – suurepärase tulemuses võite alati alati kindel olla.

Teretulemast Electrolux!

Külastage meie veebisaiti:



Leiate nõuandeid, brošüüre, veaotsingu, teavet teeninduse kohta:
www.electrolux.com



Võite registreerida oma toote parema teeninduse saamiseks:
www.electrolux.com/productregistration



Saate osta lisaseadmeid, tarvikuid ja originaalvaruosi:
www.electrolux.com/shop

KLIENDITEENINDUS

Soovitame alati kasutada originaalvaruosi.

Teenindusse pöördumisel peaksid teil olema varuks järgmised andmed.
Andmed leiate andmesildilt. Mudel, tootenumber (PNC), seerianumber.



Hoiatus / oluline ohutusinfo.



Üldine info ja nõuanded



Keskkonnainfo

Jäetakse õigus teha muutusi.

1. OHUTUSJUHISED

Enne seadme paigaldamist ja kasutamist lugege kaasasolev juhend tähelepanelikult läbi. Tootja ei vastuta vale paigaldamise või ebaõige kasutuse tõttu tekkinud vigastuste ja kahjude eest. Hoidke juhend alles, et saaksite seda ka edaspidi kasutada.

1.1 Laste ja ohustatud inimeste turvalisus



HOIATUS

Lämbumise, vigastuse või püsiva kahjustuse oht!

- Ärge lubage seadet kasutada lastel ega füüsilise või sensoorse puudega inimestel ega isikutel, kel puuduvad selleks vajalikud kogemused või oskused. Kui nad seadet siiski kasutavad, peab neid selle töö juures jälgima isik, kes nende turvalisuse eest vastutab.
- Ärge lubage lastel seadmega mängida.
- Hoidke pakendid lastele kättesaamatuna.
- Hoidke puhastusvahendid lastele kättesaamatuna.
- Hoidke lapsed ja lemmikloomad seadme uksest eemal, kui see on avatud.

1.2 Paigaldamine

- Eemaldage kõik pakkematerjalid.
- Kahjustatud seadet ei tohi paigaldada ega kasutada.
- Ärge paigaldage seadet ruumi, mille temperatuur on alla 0 °C.
- Järgige seadmega kaasas olevaid paigaldusjuhiseid.
- Veenduge, et seade on paigaldatud kindlate konstruktsioonide alla ja kõrvale.

Elektriühendus



HOIATUS

Tulekahju- ja elektrilöögioht!

- Seade peab olema maandatud.
- Kontrollige, kas andmesildil toodud elektrilised parameetrid vastavad vooluvõrgu näitajatele. Vastasel juhul võtke ühendust elektrikuga.
- Kasutage alati nõuetekohaselt paigaldatud ohutut pistikupesa.

- Ärge kasutage mitmikpistikuid ega pikenduskaableid.
- Veenduge, et te ei vigastaks toitepistikut ega juhet. Kui seadme toitekaabel tuleb välja vahetada, siis pöörduge meie teeninduskeskuse.
- Ühendage toitepistik seinakontakti alles pärast paigalduse lõpuleviimist. Veenduge, et pärast paigaldamist säilib juurdepääs toitepistikule.
- Seadet välja lülitades ärge tõmmake toitekaablist. Hoidke alati kinni toitepistikust.
- Ärge katsuge toitejuhet ega toitepistikut märgade kätega.
- See seade vastab EÜ direktiividele.

Veeühendus

- Veenduge, et te veevoolikuid ei vigastaks.
- Enne seadme ühendamist uute torude või pikalt kasutamata torudega laske neist vett läbi voolata, kuni vesi jääb puhtaks.
- Seadme esmakordsel kasutamisel veenduge, et kusagil ei oleks lekkeid.
- Vee sisselaskevoolikul on kaitseklapp ja kattega sisemine toitejuhe.

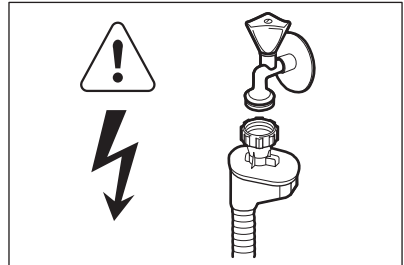

HOIATUS

Ohtlik pinge.

- Kui vee sisselaskevoolikul on kahjustada saanud, eemaldage pistik koheselt seinakontaktist. Vee sisselaskevooliku asendamiseks võtke ühendust teeninduskeskusega.

1.3 Kasutamine

- See seade on mõeldud kasutamiseks kodus majapidamises või muudes sarnastes kohtades, näiteks:
 - kauplustes, kontorites ja mujal, kus on töötajatele mõeldud köögid;
 - talumajapidamistes;

- hotellides, motellides ja muudes majutuskohtades;
- hommikusöögiga-tüüpi ööbimiskohtades.

**HOIATUS**

Vigastuse, põletuse või elektrilöögioht!

- Ärge muutke seadme tehnilisi omadusi.
- Pange noad ja teravate otsadega söögiriistade korvi otsaga allapoole või horisontaalasendis.
- Ärge jätke seadme ust lahti; vastasel korral võib keegi selle otsa komistada.
- Ärge avatud ukstel istuge ega seiske.
- Nõudepesumasina pesuained on ohtlikud. Järgige pesuainepakendil olevaid kasutusjuhiseid.
- Ärge jooge ega kasutage seadmes olnud vett.
- Ärge eemaldage nõusid seadmest enne, kui programm on lõppenud. Nõudele võib olla jäänud pesuainet.

- Kui avate ukse pesuprogrammi töötamise ajal, võib ukse vahelt välja paiskuda kuuma auru.
- Ärge pange süttivaid või süttiva ainega määratud esemeid seadmesse, selle lähedusse või peale.
- Ärge kasutage seadme puhastamiseks vee- või aurupihustit.

1.4 Jäätmekäitlus**HOIATUS**

Lämbumis- või vigastusohht!

- Eemaldage seade vooluvõrgust.
- Lõigake toitekaabel seadme küljest lahti ja viisake ära.
- Eemaldage seadme uks, et vältida laste ja loomade seadmesse lõksujäämist.

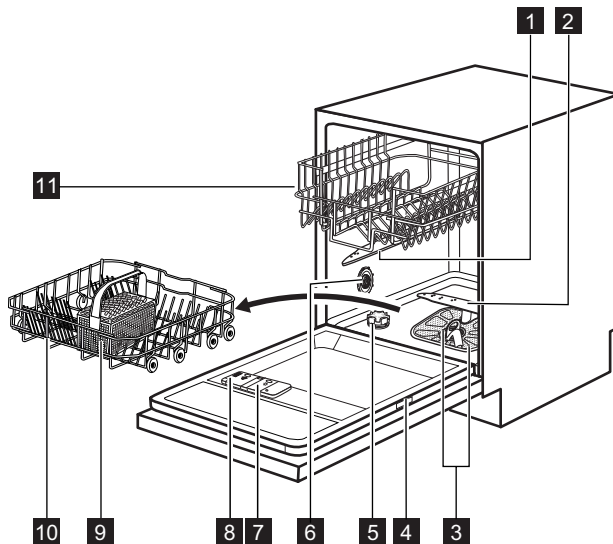
2. SEADME KIRJELDUS

- 1** Ülemine pihustikonsool
- 2** Alumine pihustikonsool
- 3** Filtrid
- 4** Andmeplaat
- 5** Soolamahuti

- 6** Vee kareduse mõõdik
- 7** Loputusvahendi jaotur
- 8** Pesuaine jaotur
- 9** Söögiriistade korv
- 10** Alumine korv

11 Ülemine korv

3. JUHTPANEEL

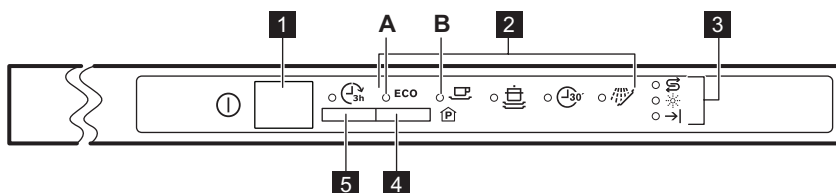

- | | |
|--------------------------|-----------------------------------|
| 1 Sisse/välja-nupp | 4 Funktsiooni Program nupp |
| 2 Programmi indikaatorid | 5 Funktsiooni Delay nupp |
| 3 Indikaatorid | |

| Indikaatorid | Kirjeldus |
|--------------|---|
| → | Lõpuindikaator. |
| ☀ | Loputusvahendi indikaator. Programmi töötamise ajal see indikaator ei põle. |
| ↻ | Soolaindikaator. Programmi töötamise ajal see indikaator ei põle. |

4. PROGRAMMID

| Programm ¹⁾ | Määrumisaste Nõude tüüp | Programmi faasid | Kestus (min) | Energia (kWh) | Vesi (l) |
|--------------------------|--|---|-----------------|------------------|-------------|
| ECO ²⁾ | Tavaline määrudumine Lauanõud ja söögiriistad | Eelpesu Pesu 50 °C Loputused Kuivatamine | 130 - 140 | 1.0 - 1.2 | 14 - 16 |
| | Tavaline määrudumine Lauanõud ja söögiriistad | Pesu 65 °C Loputused Kuivatamine | 100 - 110 | 1.4 - 1.6 | 19 - 21 |
| | Tugev määrudumine Lauanõud, söögiriistad, potid ja pannid | Eelpesu Pesu 70 °C Loputused Kuivatamine | 120 - 130 | 1.8 - 2.0 | 22 - 24 |
| | Värske määrudumine Lauanõud ja söögiriistad | Pesu 60 °C Loputus | 30 | 0.9 | 9 |

| Programm 1) | Määrumisaste Nõude tüüp | Programmi faasid | Kestus (min) | Energia (kWh) | Vesi (l) |
|--|----------------------------|---------------------|-----------------|------------------|-------------|
|  5) | Kõik | Eelpesu | 12 | 0.1 | 5 |

- 1) Veesurve ja -temperatuur, elektripinge kõikumine, erinevad valikud ja nõude kogus võivad programmi kestust ning tarbimisväärtusi mõjutada.
- 2) Selle programmiga kasutate te tavalise määrumisastmega lauanõude ja söögiriistade pesemiseks vett ja energiat kõige efektiivsemalt. (See on standardprogramm testimisasutustele.)
- 3) Selle programmi puhul kasutatakse paremate hügieeniliste tulemuste saavutamiseks loputamisel kõrget temperatuuri. Loputusfaasi ajal püsib temperatuur 70 °C juures 10 kuni 14 minutit.
- 4) See programm sobib äsja kasutatud nõude pesemiseks. Seda kasutades saate head pesutulemused lühikese ajaga.
- 5) Kasutage seda programmi nõude kiireks loputamiseks. See hoiab ära toidujääkide kleepumise nõudele ja ebameeldiva lõhna tekkimise seadmes.
Ärge kasutage selle programmi puhul pesuainet.

Teave testimisasutustele

Kogu vajaliku teabe saamiseks testimise kohta saatke meil aadressile:

info.test@dishwasher-production.com

Pange kirja tootenumber (PNC), mis asub andmeplaadil.

5. VALIKUD



Aktiveerige või deaktiveerige valikud enne programmi käivitamist. Programmi töötamise ajal ei ole võimalik valikuid aktiveerida või deaktiveerida.



Ühe või enama valiku seadmisel veenduge, et vastavad näidikud oleksid enne programmi käivitumist sees.

5.1 Helisignaaliid

Helisignaaliid hakkavad tööle, kui seadmel ilmneb rike, mida ei saa välja lülitada.

Programmi lõpus kõlab samuti helisignaali. Vaikimisi on see signaal välja lülitatud, aga seda saab sisse lülitada.

Programmi lõpus kõlava helisignaali sisse lülitamine

1. Vajutage sisse/välja-nuppu, et seade käivitada.
2. Vajadusel valige funktsioon Reset.
3. Vajutage ja hoidke **Program**, kuni programmi indikaator **ECO** hakkab vilkuma ja programmi indikaator  süttib ühtlase tulena põlema.

4. Vajutage kohe **Program**.

- Programme indikaator **ECO** süttib ühtlase tulena.
- Programmi indikaator () hakkab vilkuma.

5. Oodake, kuni programmi indikaator **ECO** kustub. Programmi indikaator jääb vilkuma.

6. Vajutage **Program**. Süttib lõpuindikaator. Programmi lõpu helisignaali töötab.

7. Vajutage seadme väljalülitamiseks ja seade kinnitamiseks sisse/välja-nuppu.

Programmi lõpus kõlava helisignaali uuesti välja lülitamine

1. Vt jaotist "Programmi lõpus kõlava helisignaali sisse lülitamine" ja järgige toiminguid sammust (1) kuni (5). Lõpuindikaator põleb.
2. Vajutage **Program**. Lõpuindikaator kustub. Programmi lõpu helisignaali on välja lülitatud.
3. Vajutage seadme väljalülitamiseks ja seade kinnitamiseks sisse/välja-nuppu.

6. ENNE ESIMEST KASUTAMIST

1. Kontrollige, kas veepehmedaja on reguleeritud vastavalt teie piirkonna vee karedusele. Kui vaja, reguleerige veepehmedajat. Piirkonna vee kareduse kohta saate teavet kohalikult vee-ettevõtelt.
2. Täitke soolamahuti.
3. Täitke loputusvahendi jaotur.
4. Keerake veekraan lahti.
5. Seadmes võib olla tootmisjääke. Nende eemaldamiseks käivitage programm. Ärge kasutage pesuainet ega pange nõusid korvidesse.

6.1 Veepehmedaja reguleerimine

| Vee karedus | | | | Veepehmedaja reguleerimine | |
|---------------------|-------------------------|------------|------------------|----------------------------|----------------|
| Saksa kraadid (°dH) | Prantsuse kraadid (°fH) | mmol/l | Clarke'i kraadid | Käsitsi | Elektrooniline |
| 51 - 70 | 91 - 125 | 9.1 - 12.5 | 64 - 88 | 2 1) | 10 |
| 43 - 50 | 76 - 90 | 7.6 - 9.0 | 53 - 63 | 2 1) | 9 |
| 37 - 42 | 65 - 75 | 6.5 - 7.5 | 46 - 52 | 2 1) | 8 |
| 29 - 36 | 51 - 64 | 5.1 - 6.4 | 36 - 45 | 2 1) | 7 |
| 23 - 28 | 40 - 50 | 4.0 - 5.0 | 28 - 35 | 2 1) | 6 |
| 19 - 22 | 33 - 39 | 3.3 - 3.9 | 23 - 27 | 2 1) | 5 1) |
| 15 - 18 | 26 - 32 | 2.6 - 3.2 | 18 - 22 | 1 | 4 |
| 11 - 14 | 19 - 25 | 1.9 - 2.5 | 13 - 17 | 1 | 3 |
| 4 - 10 | 7 - 18 | 0.7 - 1.8 | 5 - 12 | 1 | 2 |
| < 4 | < 7 | < 0.7 | < 5 | 1 2) | 1 2) |

1) Tehaseseadistus.

2) Selle taseme puhul ärge soola kasutage.



Veepehmedajat tuleb reguleerida nii käsitsi kui ka elektrooniliselt.

Käsitsi reguleerimine

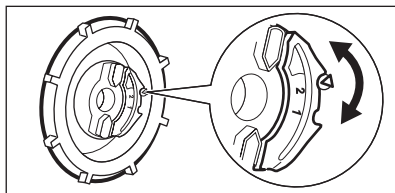

Keerake vee kareduse mõõdik asendisse 1 või 2.

6.2 Elektrooniline reguleerimine

1. Vajutage sisse/välja-nuppu, et seade käivitada.
2. Vajadusel valige funktsioon Reset.
3. Vajutage ja hoidke **Program**, kuni programmi indikaator **ECO** hakkab vilkuma ja pro-

grammi indikaator  süttib ühtlase tulena põlema.

4. Oodake, kuni programmi indikaator  kustub ja lõpuindikaator hakkab vilkuma. Programmi indikaator **ECO** jääb vilkuma.
5. Vajutage **Program**. Lõpuindikaator hakkab vilkuma. Lõpuindikaatori katkendlik vilkumine näitab parasjagu valitud taset.

- Näide: 5 vilkumist + paus + 5 vilkumist = tase 5.
6. Seade muutmiseks vajutage korduvalt **Program**-nuppu. Igakordsel **Program** vajutamisel taseme number suureneb.
 7. Vajutage seadme väljalülitamiseks ja seade kinnitamiseks sisse/välja-nuppu.

6.3 Soolamahuti täitmine

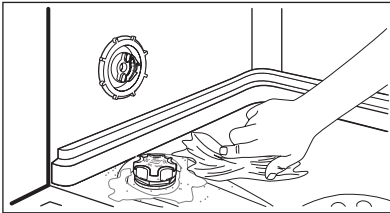
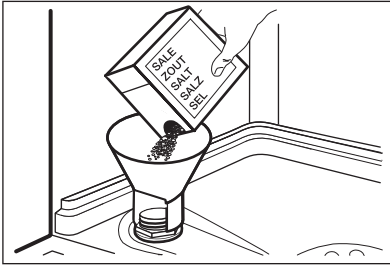

1. Keerake korki vastupäeva ja avage soolamahuti.
2. Valage soolamahutisse 1 liiter vett (ainult esimesel korral).
3. Täitke soolamahuti nõudepesumasina soolaga.
4. Eemaldage sool soolamahuti avause ümber.
5. Soolamahuti sulgemiseks keerake selle korki päripäeva.



ETTEVAATUST

Vesi ja sool võivad soolamahutist täitmise ajal välja tulla. Roosteoht! Selle vältimiseks käivitage pärast soolamahuti täitmist programm.

6.4 Loputusvahendi jaoturi täitmine

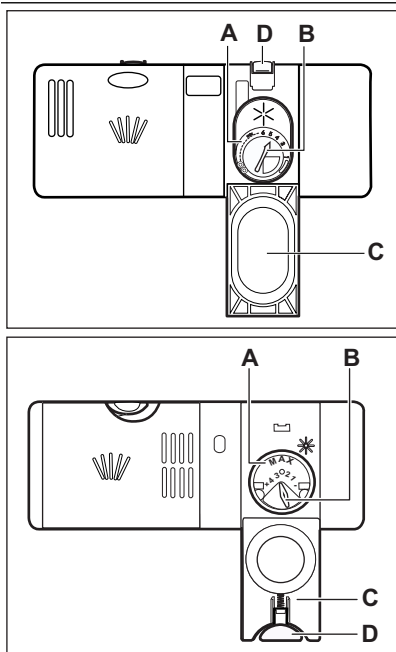

1. Vajutage vabastusnuppu (D), et avada kaas (C).
2. Täitke loputusvahendi jaotur (A) kuni tähiseni "max".
3. Eemaldage mahaläinud loputusvahend ilma lapiga, et ei tekiks liiga palju vahtu.
4. Sulgege kaas. Veenduge, et vabastusnupp lukustub asendisse.



Aine eraldumiskogust määravat valikunuppu (B) saate keerata asendite 1 (väikseim kogus) ja 4 või 6 (suurim kogus) vahel.

7. IGAPÄEVANE KASUTAMINE

1. Keerake veekraan lahti.
2. Vajutage sisse/välja-nuppu, et seade käivitada.
 - Kui soolaindikaator põleb, täitke soolamahti.
 - Kui loputusvahendi indikaator põleb, täitke loputusvahendi jaotur.
3. Pange nõud korvidesse.
4. Lisage pesuaine.
5. Määrake ja käivitage nõude tüübile ja määrdumisastmele vastav programm.

7.1 Pesuaine kasutamine

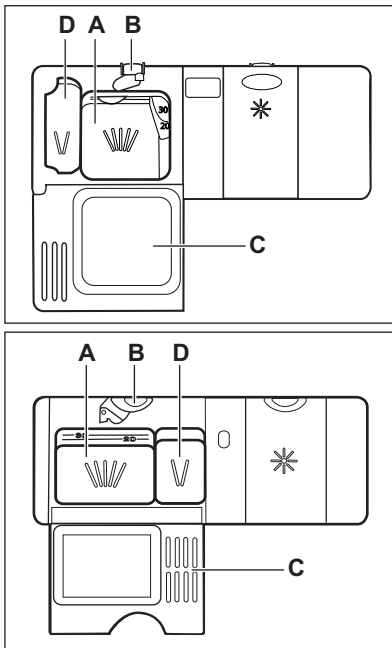

1. Vajutage vabastusnuppu (B), et avada kaas (C).
2. Pange pesuaine lahtrisse (A).
3. Kui programmil on eelpesutsükkel, pange väike kogus pesuainet ka lahtrisse (D).
4. Kui kasutate pesuainetablette, pange tablett lahtrisse (A).
5. Sulgege kaas. Veenduge, et vabastusnupp lukustub asendisse.

7.2 Pesuaine kombi-tablettide kasutamine

Soola ja loputusvahendit sisaldavate tablettide puhul jätke soolamahuti ja loputusvahendi jaotur tühjaks. Loputusvahendi jaoturi indikaator süttib alati, kui loputusvahendi jaotur on tühi.

1. Seadke veepehmedaja madalaimale tasemele.
2. Seadke loputusvahendi jaotur madalaimasse asendisse.

Kui te lõpetate kombineeritud pesuainetablettide kasutamise, siis enne pesuaine, loputusvahendi ja nõudepesumasina soola eraldi kasutama hakkamist tehke järgmist.

1. Vajutage sisse/välja-nuppu, et seade käivitada.
2. Seadke veepehmedaja kõrgeimale tasemele.
3. Veenduge, et soolamahuti ja loputusvahendi jaotur on täis.

4. Käivitage kõige lühem programm loputusfaasiga ilma pesuaine ja nõudeta.
5. Reguleerige veepehmedajat vastavalt oma piirkonna vee karedusele.
6. Reguleerige eraldatava loputusvahendi kogust.

7.3 Programmi valimine ja käivitamine

Funktsioon Reset

Mõne valiku puhul on vajalik, et seade oleks kasutusrežiimis.

Masin on kasutajarežiimis, kui kõik programmiindikaatorid põlevad ning lõpuindikaator vilgub. Kasutusrežiimi valimiseks käivitage funktsioon Reset.

1. Vajutage ja hoidke **Program**, kuni kõik programmiindikaatorid süttivad ja lõpuindikaator vilgub.

Programmi käivitamine ilma viitkäivitusega

1. Keerake veekraan lahti.

2. Vajutage sisse/välja-nuppu, et seade käivitada.
3. Vajutage korduvalt nuppu **Program**, kuni põleb ainult sobiva programmi indikaator.
4. Sulgege seadme uks. Programm käivitub.

Programmi käivitamine viitkäivitusega

1. Valige programm.
2. Vajutage **Delay**, et programmi käivitusae 3 tundi edasi lükata.
 - Delay-indikaator süttib.
3. Sulgege seadme uks. Pöördloendus käivitub.
 - Kui pöördloendus on lõppenud, käivitub programm.

Ukse avamine seadme töö ajal

Kui te ukse avate, katkeb seadme töö. Kui pane te ukse uuesti kinni, jätkub seadme töö kohast, kus see katkes.

Viitkäivituse tühistamine pöördloenduse ajal

Käivitage Reset-funktsioon.



Viitkäivituse tühistamisel tuleb programm uuesti valida.

Programmi tühistamine

Käivitage Reset-funktsioon.



Enne uue programmi käivitamist veenduge, et pesuaine jaoturis on pesuainet.

Programmi lõpus

Kui programm on lõppenud, süttib lõpuindikaator.

1. Vajutage seadme väljalülitamiseks sisse/välja-nuppu.
2. Sulgege veekraan.

Tähelepanu

- Laske nõudel jahtuda, enne kui need sead- mest välja võtate. Tulised nõud purunevad kergesti.
- Võtke kõigepealt välja nõud alumisest korvist, seejärel ülemisest korvist.
- Seadme külgedel ja ukasel võib olla vett. Roos- tevaba teras jahtub kiiremini kui lauanõud.

8. VIHJEID JA NÄPUNÄITEID

8.1 Veepehmendaja

Kare vesi sisaldab suurt kogust mineraale, mis võivad kahjustada teie seadet ning põhjustada halvemaid pesutulemusi. Veepehmendaja neutraliseerib need mineraalid.

Nõudepesumasina sool hoiab veepehmendaja puhtana ning õigetes tingimustes. Kindlasti tuleb valida õige veepehmendaja tase. See tagab, et veepehmendaja kasutab õiges koguses nõude- pesumasina soola ja vett.

8.2 Soola, loputusvahendi ja pesuaine kasutamine

- Kasutage ainult nõudepesumasina jaoks mõeldud soola, loputusvahendit ja pesuainet. Teised tooted võivad seadet kahjustada.
- Loputusvahendi manustamine viimase lopu- tustsükli ajal aitab ära hoida triipude ja plekki- de tekkimise kuivatamisel.

- Kombi-pesutabletid sisaldavad nii pesu- ja lo- putusvahendit kui ka teisi aineid. Veenduge, et tabletid sobiksid teie piirkonna vee karedu- sega. Vaadake tootepakendil olevat juhendit.
- Lühikeste programmidega ei jõua pesuaineta- bletid täielikult lahustuda. Et nõudele ei jääks pesuainejääke, soovitatakse pesuainetablette kasutada ainult pikkade programmidega.



Ärge kasutage pesuainet rohkem, kui ette nähtud. Vt pesuaine pakendil ole- vaid juhiseid.

8.3 Korvide täitmine



Korvide täitmise kohta leiate näiteid kaasasolevast brošüürist.

- Kasutage seadet ainult nõudepesumasina- kindlate nõude pesemiseks.
- Ärge pange seadmesse puust, sarvest, alumii- numist, tinast ega vasest esemeid.

- Ärge pange seadmesse vett imavaid esemeid (käsnu või lappe).
- Eemaldage nõudelt toidujäägid.
- Kõrbenud toidujääkide hõlpsaks eemaldamiseks leotage potte ja panne enne seadmesse panekut vees.
- Asetage õõnsad esemed (tassid, klaasid ja pannid) masinasse avausega allapoole.
- Veenduge, et söögiriistad ja lauanõud üksteise küljes kinni ei oleks. Pange lusikad teiste söögiriistade juurde.
- Veenduge, et klaasid ei puutuks omavahel kokku.
- Pange väikesed esemed söögiriistade korvi.
- Pange kerged esemed ülemisse korvi. Veenduge, et need liikuma ei pääseks.
- Enne programmi käivitamist veenduge, et pihustikonsool saab vabalt liikuda.

8.4 Enne programmi käivitamist

Veenduge järgmises.

- Filtrid on puhtad ja õigesti paigaldatud.
- Pihustuskonsoolid ei ole ummistunud.
- Esemete paigutus korvides on õige.
- Valitud programm sobib pestavate esemete tüübi ja määrumisastmega.
- Kasutatav pesuainekogus on õige.
- Nõudepesumasina sool ja loputusvahend on mahutites (juhul, kui te ei kasuta kombi-pesutabellete).
- Soolamahuti kork on kindlalt kinni.

9. PUHASTUS JA HOOLDUS



HOIATUS

Enne hooldust lülitage seade välja ja ühendage toitepistik pistikupesast lahti.



Mustad filtrid ja ummistunud pihustikonsoolid põhjustavad halvemaid pesemistulemusi.

Kontrollige nende seisukorda regulaarselt; vajadusel puhastage.

9.1 Filtrite puhastamine

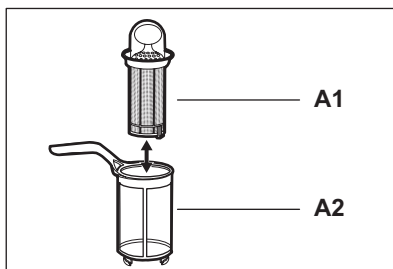
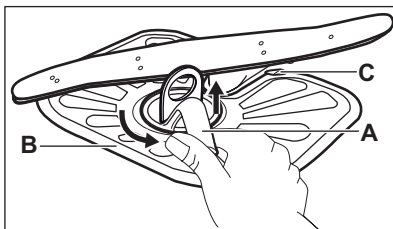

1. Pöörake filtrit (A) vastupäeva ja võtke välja.
2. Filtri (A) lahtivõtmiseks tõmmake osa (A1) osa (A2) küljest lahti.
3. Eemaldage filter (B).
4. Peske filtreid voolava veega.
5. Pange filter (B) oma algsele kohale tagasi. Jälgige, et see asuks täpselt kahe juhiku (C) all.

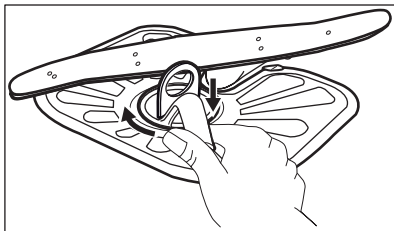

6. Pange filter (A) kokku ja asetage kohale filtrisse (B). Keerake päripäeva, kuni see kohale lukustub.



Filtrite ebaõige asend võib põhjustada kehva pesutulemust ja kahjustada seadet.

9.2 Pihustikonsoolide puhastamine

Ärge pihustikonsoole eemaldage. Kui pihustikonsoolide avad on ummistunud, eemaldage mustus peenikese teravaotsalise esemega.

9.3 Välispinna puhastamine

Puhastage seadet pehme niiske lapiga. Kasutage ainult neutraalseid puhastusaineid. Ärge kasutage abrasiivseid tooteid, küürimisšvamme ega lahusteid.

10. VEAOTSING

Seade ei käivitu või seiskub töö käigus. Enne teenindusse pöördumist tutvuge probleemi lahendamiseks pakutava teabega.

Mõne rikke puhul vilgub lõpuindikaator vahelduva rütmiga, tähistades veakoodi.

| Veakood | Probleem |
|--|----------------------------------|
| <ul style="list-style-type: none"> Lõpuindikaator vilgub väikeste vahede järel 1 kord. Helisignaal kõlab väikeste vahede järel 1 kord. | Seade ei täitu veega. |
| <ul style="list-style-type: none"> Lõpuindikaator vilgub väikeste vahede järel 2 korda. Helisignaal kõlab väikeste vahede järel 2 korda. | Seade ei tühjene veest. |
| <ul style="list-style-type: none"> Lõpuindikaator vilgub väikeste vahede järel 3 korda. Helisignaal kõlab väikeste vahede järel 3 korda. | Üleujutuse-vastane seade töötab. |



HOIATUS

Enne kontrollima asumist lülitage seade välja.

| Probleem | Võimalik lahendus |
|----------------------|---|
| Seade ei käivitu. | Veenduge, et pistik oleks korralikult pistikupessa lükatud. |
| | Veenduge, et kaitsmekarbis poleks kahjustatud kaitsmeid. |
| Programm ei käivitu. | Veenduge, et seadme uks on suletud. |
| | Kui valitud on viitkäivitus, tühistage see või oodake pöördloenduse lõpuni. |

| Probleem | Võimalik lahendus |
|----------------------------------|---|
| Seade ei täitu veega. | Kontrollige, kas veekraan on lahti. |
| | Kontrollige, ega veesurve pole liiga nõrk. Vajadusel pöörduge kohaliku vee-ettevõtte poole. |
| | Kontrollige, ega veekraan pole ummistunud. |
| | Veenduge, ega sisselaskevooliku filter ei ole ummistunud. |
| | Veenduge, et sisselaskevoolik pole sõlmes või liigselt paindunud. |
| Seade ei tühjene veest. | Kontrollige, ega äravoolutoru pole ummistunud. |
| | Veenduge, et tühjendusvoolik pole sõlmes või liigselt paindunud. |
| Üleujutuse-vastane seade töötab. | Sulgege veekraan ja pöörduge teeninduskeskuse. |

Pärast kontrollimist lülitage seade sisse. Programm jätkub kohast, kus see katkes. Kui viga ilmneb uuesti, pöörduge teeninduskeskuse. Muude veakoodide puhul pöörduge teeninduskeskuse.

10.1 Pesu- ja kuivatustulemused ei ole rahuldavad

Valged jooned ja plekid või sinakas kiht klaasidel ja nõudel

- Eraldatava loputusvahendi kogus on liiga suur. Seadke loputusvahendi eraldaja madalamasse asendisse.
- Pesuaine kogus on liiga suur

Plekid ja kuivanud veetilkade jäljed nõudel ja klaasidel

- Eraldatava loputusvahendi kogus on liiga väike. Seadke loputusvahendi eraldaja kõrgemasse asendisse.
- Põhjuseks võib olla pesuaine kvaliteet.

Nõud on märjad

- Programmil puudub kuivatustsükkel või kasutate madala temperatuuriga kuivatustsükli.
- Loputusvahendi jaotur on tühi.
- Põhjuseks võib olla loputusvahendi kvaliteet.



Muude võimalike põhjuste kohta vt jaotist "VIHJEID JA NÄPUNÄITEID".

11. TEHNILISED ANDMED

| | | |
|---------------------------|----------------------------------|--------------------------|
| Mõõdud | Kõrgus / Laius / Sügavus (mm) | 596 / 818 -898 / 555 |
| Elektriühendus | Vt andmeplaati. | |
| | Pinge | 220-240 V |
| | Sagedus | 50 Hz |
| Veesurve | Min. / maks. (baari / MPa) | (0.5 / 0.05) / (8 / 0.8) |
| Veevarustus ¹⁾ | Külm või kuum vesi ²⁾ | maks. 60 °C |
| Mahutavus | Koha seaded | 12 |
| Voolutarve | Ooterežiim | 0.99 W |
| | Väljas-režiim | 0.10 W |

¹⁾ Ühendage vee sisselaskevoolik 3/4" keermega kraani külge.

- 2) Kui kuum vesi tuleb alternatiivsest energiaallikast (nt päikesepaneelid, tuuleenergia), kasutage energiakulu vähendamiseks neid kuumaveeallikaid.

12. JÄÄTMEKÄITLUS

Sümboliga  tähistatud materjalid võib ringlusse suunata. Selleks viige pakendid vastavatesse konteineritesse. Aidake hoida keskkonda ja inimeste tervist ja suunake elektri- ja elektroonilised jäätmed

ringlusse. Ärge visake sümboliga  tähistatud seadmeid muude majapidamisjäätmete hulka. Viige seade kohalikku ringluspunkti või pöörduge abi saamiseks kohalikku omavalitsusse.

TARTALOMJEGYZÉK

| | |
|---|----|
| 1. BIZTONSÁGI ELŐÍRÁSOK | 60 |
| 2. TERMÉKLEÍRÁS | 62 |
| 3. KEZELŐPANEL | 62 |
| 4. PROGRAMOK | 63 |
| 5. KIEGÉSZÍTŐ FUNKCIÓK | 64 |
| 6. AZ ELSŐ HASZNÁLAT ELŐTT | 64 |
| 7. NAPI HASZNÁLAT | 67 |
| 8. HASZNOS TANÁCSOK ÉS JAVASLATOK | 68 |
| 9. ÁPOLÁS ÉS TISZTÍTÁS | 69 |
| 10. HIBAEELHÁRÍTÁS | 70 |
| 11. MŰSZAKI INFORMÁCIÓK | 72 |
| 12. KÖRNYEZETVÉDELMI TUDNIVALÓK | 72 |

GONDOLUNK ÖNRE

Köszönjük, hogy Electrolux terméket vásárolt. Ön olyan készülék tulajdonosa lett, mely mögött több évtizedes szakmai tapasztalat és innováció áll. Rendkívüli tudását és stílusos megjelenését az Ön igényei ihlették. Valahányszor csak használja, biztos lehet abban, hogy a benne foglalt tudás a siker garanciája.

Köszöntjük az Electrolux világában.

Látogassa meg a weboldalunkat:



Kezelési tanácsok, kiadványok, hibaelhárító, szerviz információk:
www.electrolux.com



További előnyökért regisztrálja készülékét:
www.electrolux.com/productregistration



Kiegészítők, segédanyagok és eredeti alkatrészek vásárlása a készülékhez:
www.electrolux.com/shop

VÁSÁRLÓI TÁMOGATÁS ÉS SZERVIZ

Kizárólag eredeti alkatrészek használatát javasoljuk.

Ha készülékével a szervizhez fordul, legyenek kéznél az alábbi adatok.

Ezek az információk az adattáblán olvashatók. Típus, Termékszám, Sorozatszám.



Figyelmeztetés - Biztonsági információk



Általános információk és tanácsok



Környezetvédelmi információk

A változtatások jogát fenntartjuk.

1. BIZTONSÁGI ELŐÍRÁSOK

Az üzembe helyezés és használat előtt gondosan olvassa el a mellékelt útmutatót. A nem megfelelő üzembe helyezés vagy használat által okozott károkért nem vállal felelősséget a gyártó. További tájékozódás érdekében tartsa elérhető helyen az útmutatót.

1.1 Gyermekek és fogyatékkal élő személyek biztonsága



VIGYÁZAT

Fulladás, sérülés vagy tartós rokkantság kockázata.

- Ne engedje, hogy a készüléket csökkent fizikai, értelmi vagy mentális képességű, illetve megfelelő tapasztalatok és ismeretek híján lévő személy használja, beleértve a gyermekeket is. Ha ilyen személyek használják a készüléket, a biztonságukért felelős személynek kell őket felügyelnie, illetve a készülék használatára vonatkozóan útmutatást kell biztosítani számukra.
- Ne hagyja, hogy gyermekek játsszanak a készülékkel.
- Minden csomagolóanyagot tartson távol a gyermekektől.
- Minden mosószert tartson távol a gyermekektől.
- A gyermekeket és kedvenc háziállatokat tartsa távol a készüléktől, amikor az ajtaja nyitva van.

1.2 Üzembe helyezés

- Távolítsa el az összes csomagolóanyagot.
- Ne helyezzen üzembe, és ne is használjon sérült készüléket.
- Ne helyezze üzembe a készüléket olyan helyen, ahol a hőmérséklet 0 °C alatt van.
- Tartsa be a készülékhez mellékelt üzembe helyezési útmutatóban foglaltakat.
- A készüléket biztonságos szerkezet alá és mellé helyezze.

Elektromos csatlakoztatás



VIGYÁZAT

Tűz- és áramütésveszély.

- A készüléket kötelező földelni.

- Ellenőrizze, hogy az adattáblán szereplő elektromos adatok megfelelnek-e a háztartási hálózati áram paramétereinek. Amennyiben nem, forduljon szakképzett villanyszerelőhöz.
- Mindig megfelelően felszerelt, áramütés ellen védett aljzatot használjon.
- Ne használjon hálózati elosztókat és hosszabító kábeleket.
- Ügyeljen a hálózati csatlakozódugó és a hálózati kábel épségére. Amennyiben a készülék hálózati vezetékét ki kell cserélni, a cserét saját szervizünknel végeztesse el.
- Csak az üzembe helyezés befejezése után csatlakoztassa a hálózati csatlakozódugót a hálózati csatlakozóaljzatba. Ügyeljen arra, hogy a hálózati dugasz üzembe helyezés után is könnyen elérhető legyen.
- A készülék csatlakozásának bontására, soha ne a hálózati kábelnél fogva húzza ki a csatlakozódugót. A kábelt mindig a csatlakozódugónál fogva húzza ki.
- Nedves kézzel ne érintse meg a hálózati kábelt és a csatlakozódugót.
- A készülék megfelel az EGK irányelveinek.

Vízhálózatra csatlakoztatás

- Ügyeljen arra, hogy ne okozzon sérülést a vízcsöveknek.
- Mielőtt új vagy hosszabb idő óta nem használt csövekhez csatlakoztatja a készüléket, addig folyassa a vizet, amíg az teljesen ki nem tisztul.
- A készülék első használata előtt ellenőrizze, hogy nincs-e szivárgás.
- A befolyócső biztonsági szeleppel, valamint dupla bevonattal ellátott belsejű vezetékkel rendelkezik.

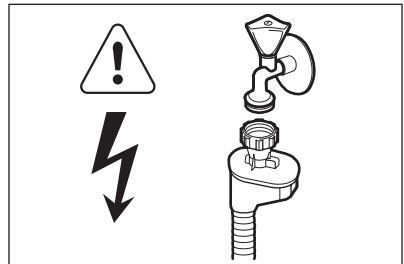

VIGYÁZAT

Veszélyes feszültség.

- Ha a befolyócső megsérül, akkor azonnal húzza ki a csatlakozódugót a fali csatlakozóaljzattól. Forduljon a márkaszervizhez a befolyócső cseréje érdekében.

1.3 Használat

- A készülék háztartási és hasonló célú használatra készült, például:
 - üzletek, irodák és egyéb munkahelyeken kialakított személyzeti konyhák
 - Tanyaházak
 - Hotellek, motelek és egyéb lakás céljára szolgáló ingatlanok esetén az ügyfelek számára
 - Szállások reggelivel.



VIGYÁZAT

Sérülés-, égés-, áramütés- és tűzveszély.

- Ne változtassa meg a készülék műszaki jellemzőit.
- Lefelé fordítva vagy vízszintes irányba tegye a késeket és a hegyes evőeszközöket az evőeszközkosárba.
- A beleütkezés elkerülésének megelőzésére, ne hagyja nyitva felügyelet nélkül a készülék ajtaját.

- Ne üljön vagy álljon rá a nyitott ajtóra.
- A mosogatógépben használt mosogatószer veszélyesek. Tartsa be a mosogatószer csomagolásán feltüntetett utasításokat.
- Ne igyon a készülékben lévő vízből, és ne játsszon vele.
- Az edényeket a mosogatógépből csak a mosogatóprogram lejárta után vegye ki. Mosogatószer maradhat az edényeken.
- A készülékből forró gőz szabadulhat ki, ha az ajtót mosogatóprogram futása közben kinyitja.
- Ne tegyen gyúlékony anyagot vagy gyúlékony anyaggal szennyezett tárgyat a készülékbe, annak közelébe, illetve annak tetejére.
- A készülék tisztításához ne használjon vízszűrőt vagy gőzt.

1.4 Ártalmatlanítás



VIGYÁZAT

Sérülés- vagy fulladásveszély.

- Bontsa a készülék hálózati csatlakozását.
- Vágja le a hálózati tápkábelt, és helyezze a hulladékba.
- Szerelje le az ajtókilincset, hogy megakadályozza gyermekek és kedvenc állatok készülékben rekedését.

2. TERMÉKLEÍRÁS

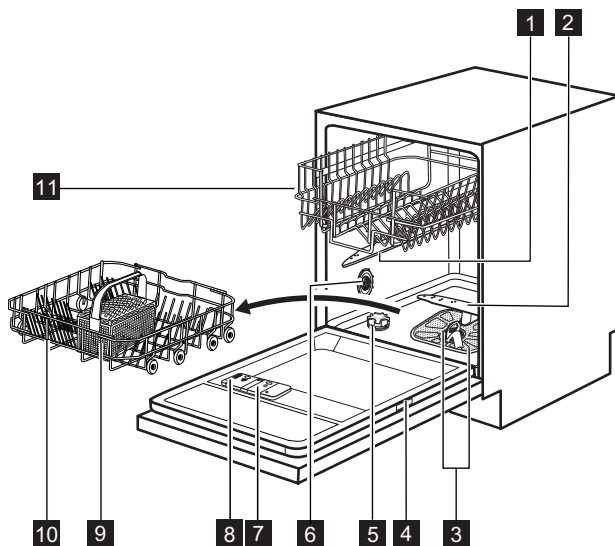

- 1** Felső szórókar
- 2** Alsó szórókar
- 3** Szűrők
- 4** Adattábla
- 5** Sótartály
- 6** Vízkeménység-tárcsa

- 7** Öblítőszer-adagoló
- 8** Mosószer-adagoló
- 9** Evőeszközkosár
- 10** Alsó kosár
- 11** Felső kosár

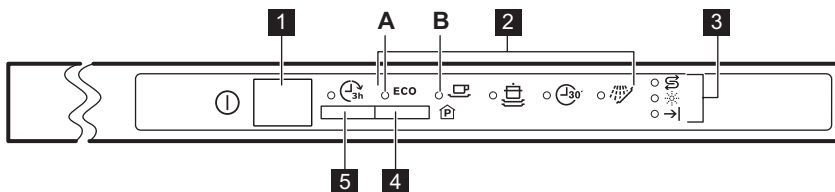

3. KEZELŐPANEL







- 1** Be/ki gomb
- 2** Programkijelzők
- 3** Visszajelzők

- 4** Program gomb
- 5** Delay gomb

| Visszajelzők | leírása |
|--------------|---------------------------|
| → | Program vége visszajelző. |

| Visszajelzők | leírása |
|---|---|
|  | Öblítőszert visszajelző. A program működése során ez a visszajelző sohasem világít. |
|  | Só visszajelző. A program működése során ez a visszajelző sohasem világít. |

4. PROGRAMOK

| Program ¹⁾ | Szennyezettség mértéke Töltet típusa | Program szakaszok | Időtartam (perc) | Energia- fogyasz- tás (kWh) | Víz (l) |
|---|---|--|---------------------|--------------------------------------|------------|
| ECO ²⁾ | Normál szennye- zettség Edények és evőeszközök | Előmosás Főmosogatás 50 °C-on Öblítés Szárítás | 130 - 140 | 1.0 - 1.2 | 14 - 16 |
|  | Normál szennye- zettség Edények és evőeszközök | Főmosogatás 65 °C-on Öblítés Szárítás | 100 - 110 | 1.4 - 1.6 | 19 - 21 |
|  ³⁾ | Erős szennye- zettség Edények, evőeszközök, lábasok és faze- kak | Előmosás Főmosogatás 70 °C-on Öblítés Szárítás | 120 - 130 | 1.8 - 2.0 | 22 - 24 |
|  ⁴⁾ | Friss szennye- zettség Edények és evőeszközök | Főmosogatás 60 °C-on Öblítés | 30 | 0.9 | 9 |
|  ⁵⁾ | Összes | Előmosás | 12 | 0.1 | 5 |

- 1) A víz nyomása és hőmérséklete, a hálózati feszültség ingadozásai, a beállítások és az edények mennyisége módosíthatja a program időtartamát és a fogyasztási értékeket.
- 2) A programmal a leghatékonyabb víz- és áramfelhasználás mellett mosogathatja el a normál mértékben szennyezett edényeket és evőeszközöket. (Ezt a programot használják tesztprogramként a bevizsgáló intézetek.)
- 3) A jobb higiéniai eredmény elérése érdekében, e program egy magas hőmérsékletű öblítési fázissal rendelkezik. Az öblítési fázis során a hőmérséklet 70 °C-on marad 10–14 percig.
- 4) Ezzel a programmal frissen szennyezett edényeket mosogathat el. Rövid idő alatt is kiváló eredményt nyújt.
- 5) Ezzel a programmal gyorsan leöblítheti az edényeket. Így megakadályozza, hogy az ételmaradék rászáradjon az edényekre, és kellemetlen szagok képződjenek. Ehhez a programhoz ne használjon mosogatószeret.

Tájékoztató a bevizsgáló intézetek számára

A bevizsgálás elvégzéséhez szükséges összes információ megszerzéséhez küldjön egy e-mailt a következő címre:

info.test@dishwasher-production.com

Jegyezze fel az adattáblán található termékszámot (PNC).

5. KIEGÉSZÍTŐ FUNKCIÓK



A mosogatóprogram indítása előtt kapcsolja be vagy ki a kívánt kiegészítő funkciót. A mosogatóprogramok működése közben nem lehet a kiegészítő funkciót be- vagy kikapcsolni.



Amennyiben egy vagy több kiegészítő funkció van beállítva, ellenőrizze, hogy a hozzájuk tartozó jelzőfények világítanak-e a program elindulása előtt.

5.1 Hangjelzések

A hangjelzések a készülék meghibásodásakor szólnak meg, és kikapcsolásuk nem lehetséges.

Amikor a program lejár, szintén egy hangjelzés hallható. Alapértelmezésben ez a hangjelzés ki van kapcsolva, azonban van lehetőség a bekapcsolására.

A program futásának végét jelző hangjelzés bekapcsolása

1. A készülék bekapcsolásához nyomja meg a be/ki gombot.
2. Ha szükséges, indítsa el a Reset funkciót.
3. Nyomja le és tartsa lenyomva a **Program** gombot mindaddig, amíg a **ECO** programjelző nem kezd villogni, és a  programjelző folyamatosan világítani nem kezd.

4. Nyomja meg azonnal a **Program** gombot.

- A **ECO** programjelző folyamatos fényel jelenik meg.
- Villogni kezd a  programjelző lámpa.

5. Várjon, amíg a **ECO** programjelző kialszik. A  programjelző lámpa továbbra is villog.

6. Nyomja meg a(z)**Program** gombot. A program vége visszajelző világítani kezd. A program futásának végét jelző hangjelzés megszólal.

7. A készülék kikapcsolásához és a beállítás megerősítéséhez nyomja meg a be/ki gombot.

A program futásának végét jelző hangjelzés ismételt kikapcsolása

1. Kövesse „A program futásának végét jelző hangjelzés bekapcsolása” c. fejezet (1) - (5) lépéseit. A program vége visszajelző bekapcsol.
2. Nyomja meg a(z)**Program** gombot. A program vége visszajelző kialszik. A program futásának végét jelző hangjelzés kikapcsol.
3. A készülék kikapcsolásához és a beállítás megerősítéséhez nyomja meg a be/ki gombot.

6. AZ ELSŐ HASZNÁLAT ELŐTT

1. Ellenőrizze, hogy a vízlágyító szintje megfelel-e a környékén használt víz keménységének. Szükség esetén módosítsa a vízlágyító beállítását. A használt víz keménységére vonatkozó tájékoztatásért lépjen kapcsolatba a helyi vízszolgáltatóval.
2. Töltse fel sótartályt.
3. Töltse fel az öblítőszer-adagolót.
4. Nyissa ki a vízcsapot.
5. A készülékben gyártási maradványok lehetnek. Az eltávolításukhoz indítson el egy mosogatóprogramot. Ne használjon mosogatószert, és ne töltsen meg a kosarakat.

6.1 A vízlágyító beállítása

| Vízkeménység | | | | Vízlágyító beállítás | |
|-----------------|-------------------|------------|------------|----------------------|-------------|
| Német fok (°dH) | Francia fok (°fH) | mmol/l | Clarke fok | Kézi mosogatás | Elektronika |
| 51 - 70 | 91 - 125 | 9.1 - 12.5 | 64 - 88 | 2 1) | 10 |
| 43 - 50 | 76 - 90 | 7.6 - 9.0 | 53 - 63 | 2 1) | 9 |
| 37 - 42 | 65 - 75 | 6.5 - 7.5 | 46 - 52 | 2 1) | 8 |
| 29 - 36 | 51 - 64 | 5.1 - 6.4 | 36 - 45 | 2 1) | 7 |
| 23 - 28 | 40 - 50 | 4.0 - 5.0 | 28 - 35 | 2 1) | 6 |
| 19 - 22 | 33 - 39 | 3.3 - 3.9 | 23 - 27 | 2 1) | 5 1) |
| 15 - 18 | 26 - 32 | 2.6 - 3.2 | 18 - 22 | 1 | 4 |
| 11 - 14 | 19 - 25 | 1.9 - 2.5 | 13 - 17 | 1 | 3 |
| 4 - 10 | 7 - 18 | 0.7 - 1.8 | 5 - 12 | 1 | 2 |
| < 4 | < 7 | < 0.7 | < 5 | 1 2) | 1 2) |

1) Gyári helyzet.

2) Ezen a szinten ne használjon sót.



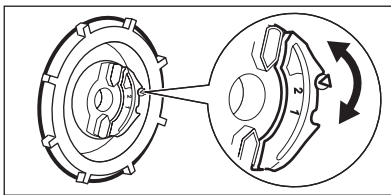

Manuálisan és elektronikusan kell beállítani a vízlágyítót.

Manuális beállítás



A vízkeménység-tárcsát forgassa el az 1. vagy 2. állásba.

6.2 Elektronikus beállítás

1. A készülék bekapcsolásához nyomja meg a be/ki gombot.
2. Ha szükséges, indítsa el a Reset funkciót.
3. Nyomja le és tartsa lenyomva a **Program** gombot mindaddig, amíg a **ECO** programjelző nem kezd villogni, és a  programjelző folyamatosan világítani nem kezd.
4. Várjon, amíg a  programjelző kialszik, és a vége visszajelző villogni kezd. A

ECO programjelző lámpa továbbra is villog.

5. Nyomja meg a(z) **Program** gombot. A vége jelzőfény villogni kezd. Az aktuális beállított szintet a program vége visszajelző rendszer felvillanásainak száma jelzi.
 - Pl.: 5 villanás + szünet + 5 villanás = 5. szint.
6. Többször nyomja meg a **Program** gombot a beállítás módosításához. A **Program** gomb minden egyes megnyomásával a szint számértéke növekszik.

7. A készülék kikapcsolásához és a beállítás megerősítéséhez nyomja meg a be/ki gombot.

6.3 A sótartály feltöltése

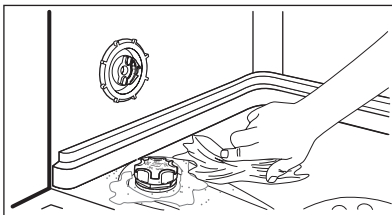
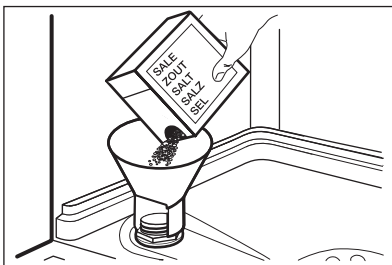

1. Csavarja le a kupakot az óramutató járásával ellenkező irányba, és nyissa ki a sótartályt.
2. Öntsön 1 liter vizet a sótartályba (csak az első alkalommal).
3. Töltse fel a sótartályt regeneráló sóval.
4. Távolítsa el a sótartály nyílása körül lévő sót.
5. A sótartály visszazárásához tekerje a kupakot az óramutató járásával megegyező irányba.



FIGYELEM

Víz és só juthat ki a töltés során a sótartályból. Korrózióveszély. Ennek megakadályozására, a sótartály feltöltése után indítson el egy programot.

6.4 Az öblítőszer-adagoló feltöltése

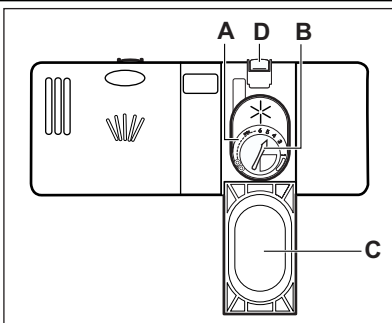

1. Nyomja meg a kioldó gombot (D) a fedél (C) felnyitására.
2. Töltse fel az öblítőszer-adagolót (A), de ne lépje túl a „max” jelzést.
3. A kiömlött öblítőszeret nedvszívó törülköendővel távolítsa el, hogy a mosogatóprogram alatt megakadályozza a túlzott habképződést.
4. Zárja le a fedelet. Ellenőrizze, hogy reteszelt állapotban van-e a kioldó gomb.



Elfordíthatja az adagolt mennyiség választókapcsolót (B) 1 (legkisebb mennyiség) és 4 vagy 6 (legnagyobb mennyiség) közötti állásokba.

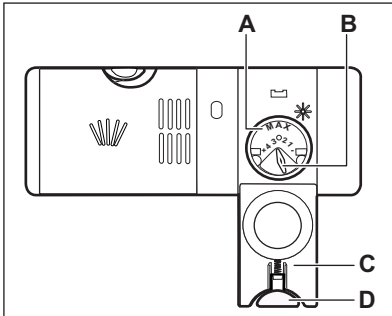

7. NAPI HASZNÁLAT

1. Nyissa ki a vízcsapot.
2. A készülék bekapcsolásához nyomja meg a be/ki gombot.
 - Ha világít a só visszajelző, akkor tölts fel a sótartályt.
 - Ha világít az öblítőszer-adagoló visszajelző, akkor tölts fel az öblítőszer-adagolót.
3. Pakolja meg megfelelően a kosarakat.
4. Tölts be a mosogatószeret.
5. Állítsa be és indítsa el a töltet típusának és a szennyeződés mértékének megfelelő programot.

7.1 A mosogatószer használata

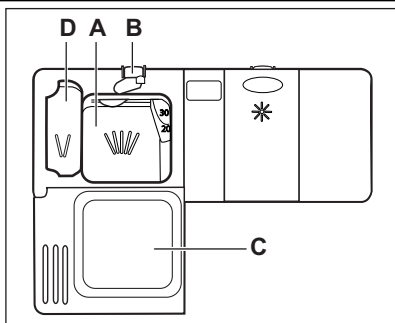

1. Nyomja meg a kioldó gombot (B) a fedél (C) felnyitásához.
2. Tegyen mosogatószeret az adagolóba (A).
3. Ha a mosogatóprogram előmosási fázissal is rendelkezik, tegyen egy kevés mosogatószert az előmosási mosogatószer adagolóba (D).
4. Ha mosogatószer-tablettát használ, tegye a tablettát a mosogatószer-adagolóba (A).
5. Zárja le a fedelet. Ellenőrizze, hogy reteszelt állapotban van-e a kioldó gomb.

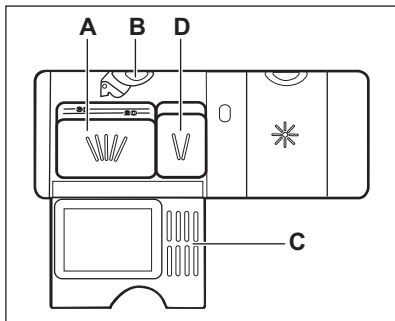

7.2 Kombinált mosogatószer-tabletták használata

Sót és öblítőszeret tartalmazó tabletták használatakor ne tölts fel a sótartályt és az öblítőszer-adagolót. Az öblítőszer-adagoló visszajelző világítani kezd, ha az öblítőszer-adagoló kiürült.

1. Állítsa a vízlágyítót a legalacsonyabb szintre.
2. Állítsa az öblítőszer-adagolót a legalacsonyabb értékre.

Ha befejezi a kombinált mosogatószer-tabletták használatát, a következő lépéseket végezze el különálló mosogatószer, öblítőszer és regeneráló só használatának megkezdése előtt:

1. A készülék bekapcsolásához nyomja meg a be/ki gombot.
2. Állítsa a vízlágyítót a legmagasabb szintre.
3. Ellenőrizze, hogy tele van-e a sótartály és az öblítőszer-adagoló.
4. Öblítőszer és edények nélkül indítsa el a leg-rövidebb öblítési fázist tartalmazó programot.

- Állítsa be a vízlágyítót lakóhelye vízkeménységének megfelelően.
- Állítsa be az adagolt öblítőszer mennyiségét.

7.3 Program kiválasztása és elindítása

Reset funkció

Néhány beállítás esetén a készüléknek felhasználói üzemmódban kell lennie.

A készülék felhasználói üzemmódban van, amikor az összes programjelző fény világít, és a vége visszajelző villog.

A készülék felhasználói üzemmódba állításához indítsa el a Reset funkciót.

- Nyomja meg, és tartsa lenyomva a **Program** gombot addig, amíg az összes programjelző fény nem kezd világítani, valamint a vége visszajelző nem kezd villogni.

Egy program késleltetett indítás nélküli indítása

- Nyissa ki a vízcsapot.
- A készülék bekapcsolásához nyomja meg a be/ki gombot.
- Annyiszor nyomja meg a **Program** gombot, amíg meg nem jelenik a beállítandó program kijelzése.
- Csukja be a készülék ajtaját. A program elindul.

Egy program késleltetett indítással való indítása

- Állítsa be a programot.
- A program indításának 3 órával való késleltetéséhez nyomja meg a **Delay** gombot.
 - A kijelzőn megjelenik a Delay visszajelző.
- Csukja be a készülék ajtaját. Elkezdődik a visszaszámlálás.

- Amikor a visszaszámlálás befejeződött, automatikusan megkezdődik a program végrehajtása.

Ajtónyitás a készülék működése alatt

Ha kinyitja az ajtót, akkor leáll a készülék. Amikor ismét becsukja az ajtót, a visszaszámlálás a megszakítási ponttól folytatódik.

Visszaszámlálás alatt a Késleltetett indítás leállítása

Kapcsolja be a Reset funkciót.



Amikor törli a késleltetett indítást, ismét be kell állítania a programot.

A program törlése

Kapcsolja be a Reset funkciót.



Egy új mosogatóprogram elindítása előtt ellenőrizze, hogy van-e mosogatószer a mosogatószer-adagolóban.

Miután a program véget ért

Amikor a program befejeződött, a program vége visszajelző világítani kezd.

- A készülék kikapcsolásához nyomja meg a be/ki gombot.
- Zárja el a vízcsapot.

Figyelem

- A kikapcsolás előtt várja meg, amíg az edények kihűlnek. A forró edények könnyebben megsérülnek.
- Először az alsó kosarat, majd a felső kosarat ürítse ki.
- Lehetséges, hogy víz van a készülék oldalfalain és ajtaján. A rozsdamentes acél hamarabb lehűl, mint az edények.

8. HASZNOS TANÁCSOK ÉS JAVASLATOK

8.1 A vízlágyító

A kemény víz nagy mennyiségű ásványi anyagot tartalmaz, amely károsíthatja a készüléket, és gyenge mosási eredményhez vezet. A vízlágyító semlegesíti ezen ásványi anyagokat.

A regeneráló só tartja tisztán és jó állapotban a vízlágyítót. Fontos a vízlágyító szintjének pontos beállítása. Ez biztosítja, hogy megfelelő mennyiségű regeneráló sót és vizet használjon a vízlágyító.

8.2 Só, öblítőszer és mosogatószer használata

- Kizárólag sót, öblítőszert és mosogatószer használjon a mosogatógépben. Egyéb termékek károsodást okozhatnak a készülékben.
- Az utolsó öblítési fázis során az öblítőszer elősegíti az edények csík- és foltmentes szárítását.
- A kombinált mosogatószer-tabletták mosogatószert, öblítőszert és regeneráló sót tartalmaznak. Győződjön meg arról, hogy e tabletták megfelelnek-e a környékén lévő vízkezelésnek. Nézze meg a termék csomagolásán található útmutatásokat.
- Rövid programok során nem oldódnak fel teljesen a mosogatószer tabletták. A mosogatószer maradványok edényeken való lerakódásának megakadályozására hosszú programoknál használja a tablettákat.



Ne használjon a szükségesnél több mosogatószert. További információkért olvassa el a mosogatószer csomagolásán található útmutatásokat.

8.3 Pakolja meg megfelelően a kosarakat.



A mellékelt tájékoztatóban nézzen meg a kosarak feltöltésére vonatkozó példákat.

- Csak mosogatógépbe tehető darabok mosogatására használja a készüléket.
- Ne tegyen fából, szaruból, alumíniumból, ónból és rézből készült darabokat a készülékbe.
- Ne helyezzen a készülékbe vizet felszívó darabokat (szivacsot, rongyot).

- Távolítsa el az ételmaradékat az edényekről.
- A ráégett ételmaradék könnyebb eltávolításához áztassa be vízbe a lábasokat és fazekakat, mielőtt behelyezi azokat a készülékbe.
- Az üreges tárgyakat (pl. csészek, poharak és lábasok) nyílásukkal lefele tegye be.
- Fontos, hogy az edények és evőeszközök ne csússzanak egymásba. Keverje más edényekkel a kanalakat.
- Ellenőrizze, hogy a poharak nem érnek-e más poharakhoz.
- A kisebb tárgyakat helyezze az evőeszközöskosárba.
- A könnyű darabokat helyezze a felső kosárba. Ügyeljen arra, hogy az eszközök ne mozdhassanak el.
- A mosogatóprogram elindítása előtt győződjön meg arról, hogy a szűrőkarok szabadon mozoghatnak.

8.4 Egy program indítása előtt

A következőket ellenőrizze:

- A szűrők tiszták és megfelelően vannak elhelyezve.
- Nem tömődtek el a szűrőkarok.
- Megfelelő az edények elhelyezése a kosarakba.
- A kiválasztott program nem felel meg a töltet típusának és a szennyeződés mértékének.
- Megfelelő mennyiségű mosogatószert használ.
- Van mosogatógép só és öblítő (ha nem kombinált mosogatószer-tablettákat használ).
- Szoros a sótartály kupakjának rögzítése.

9. ÁPOLÁS ÉS TISZTÍTÁS



VIGYÁZAT

Karbantartás előtt kapcsolja ki a készüléket, és húzza ki a hálózati csatlakozódugót a csatlakozóaljzatból.



Az elszennyeződött szűrők és az eltömődött szűrőkarok rontják a mosogatás eredményességét. Rendszeresen ellenőrizze, és szükség esetén tisztítsa meg azokat.

9.1 A szűrők tisztítása

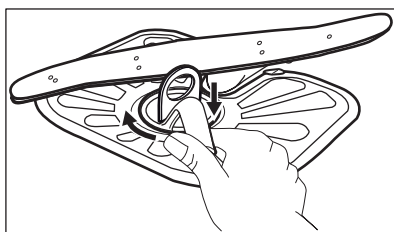
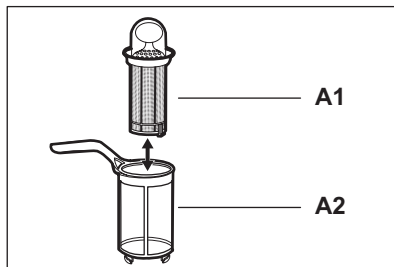
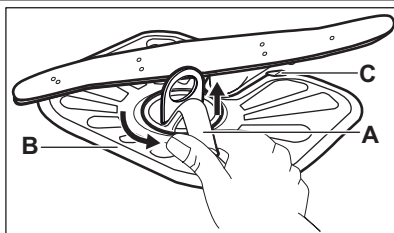

1. Az óramutató járásával ellentétesen fordítsa el az **(A)** szűrőt, és vegye ki.
2. Az **(A)** szűrő szétszereléséhez húzza szét az **(A1)** és az **(A2)** részt.
3. Vegye ki a **(B)** szűrőt.
4. Vízzel tisztítsa meg a szűrőket.
5. Helyezze a **(B)** szűrőt eredeti állásába. Ellenőrizze, hogy a két vezetősín **(C)** alatt megfelelően illeszkedik-e.
6. Szerelje össze az **(A)** szűrőt, és tegye a **(B)** szűrőben lévő helyére. Az óramutató járásával megegyező irányban forgassa, amíg bezárul.



A szűrők helytelen pozíciója rossz mosogatási eredményt okoz, és a készüléket is károsítja.

9.2 A szórókarok tisztítása

Ne szerelje ki a szórókarokat.

Ha a szórókarok furatai eltömődnének, a szennyeződés megmaradó részét egy hegyes végű tárggyal távolítsa el.

9.3 Külső tisztítás

A készüléket puha, nedves ruhával tisztítsa. Csak semleges tisztítószerrel használjon. Ne használjon súrolószerrel, súrolószivacsot vagy oldószerrel.

10. HIBAELHÁRÍTÁS

A készülék nem indul el, vagy működés közben leáll.

Az alábbi információk alapján próbálja kiküszöbölni a problémát, mielőtt a márkaszervizhez fordul.

A riasztási kód kijelzéséhez bizonyos hibák esetén a vége jelzőfény rendszeres időközönként felvillan.

| Riasztási kód | Jelenség |
|--|-----------------------------------|
| <ul style="list-style-type: none"> A program vége visszajelző megszakításokkal 1-szer felvillan. A hangjelzés megszakításokkal egyszer megszólal. | A készülék nem tölt be vizet. |
| <ul style="list-style-type: none"> A program vége visszajelző megszakításokkal kétszer felvillan. A hangjelzés megszakításokkal kétszer megszólal. | A készülék nem engedi ki a vizet. |
| <ul style="list-style-type: none"> A program vége visszajelző megszakításokkal háromszor felvillan. A hangjelzés megszakításokkal háromszor megszólal. | A túlcserélés-gátló bekapcsolt. |

**VIGYÁZAT**

Mielőtt ellenőrné, kapcsolja ki a készüléket.

| Jelenség | Lehetséges megoldás |
|-------------------------------------|---|
| Nem lehet bekapcsolni a készüléket. | Ügyeljen arra, hogy a villásdugó be legyen dugva a konnektorba. Ellenőrizze, hogy nem olvadt-e le valamelyik biztosíték a biztosítékdobozban. |
| A program nem indul el. | Ellenőrizze, hogy a készülék ajtaja be van-e csukva. Ha késleltetett indítás van beállítva, törölje azt, vagy várja meg a visszaszámlálás befejeződését. |
| A készülék nem tölt be vizet. | Ellenőrizze, hogy a nyitva van-e a vízcsap. Ellenőrizze, hogy a hálózati víznyomás nagysága nem túl alacsony-e. Ezzel kapcsolatban kérjen tájékoztatást a helyi vízműtől. Ellenőrizze, hogy a vízcsap nincs-e eltömődve. Ellenőrizze, hogy a vízbefolyó-tömlőben található szűrő nem tömődött-e el. Ellenőrizze, hogy a vízbefolyó-tömlő nincs-e megcsavarodva vagy megtörve. |
| A készülék nem engedi ki a vizet. | Ellenőrizze, hogy a szifon nincs-e eltömődve. Ellenőrizze, hogy a vízleeresztő-tömlő nincs-e megcsavarodva vagy megtörve. |
| A túlcserélés-gátló bekapcsolt. | Zárja el a vízcsapot, és forduljon a márkaszervizhez. |

Ellenőrzés után kapcsolja be a készüléket. A program a megszakítási ponttól folytatódik.
Ha a probléma ismét jelentkezik, akkor forduljon a márkaszervizhez.
Ha eltérő riasztási kódok jelennek meg, forduljon a márkaszervizhez.

10.1 A mosogatás és a szárítás eredménye nem kielégítő

Fehéres csíkok és szennyeződések vagy kékes réteg látható a poharakon és edényeken

- Túl nagy volt az adagolt öblítőszer mennyisége. Állítsa alacsonyabb helyzetbe az öblítőszer fordítókart.

- Túl sok volt a mosogatószer.

Szennyeződések és cseppnyomok vannak a poharakon és edényeken

- Nem elegendő az adagolt öblítőszer mennyisége. Állítsa magasabb helyzetbe az öblítőszer fordítókart.
- Lehet, hogy a mosogatószer minősége az oka.

Nedvesek az edények

- Nem szerepel szárítási fázis a programban, vagy alacsony a szárítási fázis hőmérséklete.

- Az öblítőszer-adagoló üres.
- Lehet, hogy az öblítőszer minősége az oka.



A lehetséges okok megismerésére nézze meg a „HASZNOS TANÁCSOK ÉS JAVASLATOK” című fejezetet.

11. MŰSZAKI INFORMÁCIÓK

| | | |
|---------------------------|--------------------------------------|--------------------------|
| Méretek | Szélesség / Magasság / Mélység (mm) | 596 / 818 -898 / 555 |
| Elektromos csatlakoztatás | Lásd az adattáblát. | |
| | Feszültség | 220-240 V |
| | Frekvencia | 50 Hz |
| Hálózati víznyomás | Min. / max. (bar / MPa) | (0.5 / 0.05) / (8 / 0.8) |
| Vízellátás ¹⁾ | Hidegvíz vagy melegvíz ²⁾ | max. 60 °C |
| Kapacitás | Teríték | 12 |
| Áramfelvétel | Készenléti üzemmód | 0.99 W |
| | Kikapcsolás üzemmód | 0.10 W |

¹⁾ Csatlakoztassa a vízbefolyó-tömlőt egy 3/4"-os csavarmentes csaphoz.

²⁾ Ha a melegvíz alternatív energiaforrásokból származik (pl. napelemek, szélenergia), akkor az energiafogyasztás csökkentése érdekében használja a melegvíz-vezetékét.

12. KÖRNYEZETVÉDELMI TUDNIVALÓK

A következő jelzéssel ellátott anyagokat hasznosítsa újra: . Újrahasznosításhoz tegye a megfelelő konténerekbe a csomagolást. Járuljon hozzá környezetünk és egészségünk védelméhez, és hasznosítsa újra az elektromos és elektronikus hulladékot. A tiltó

szimbólummal ellátott készüléket ne dobja a háztartási hulladék közé. Juttassa el a készüléket a helyi újrahasznosító telepre, vagy lépjen kapcsolatba a hulladékkezelésért felelős hivatallal.

