

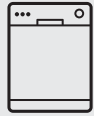

Thinking of you
Electrolux



ESL 6392RA

CS MYČKA NÁDOBÍ	NÁVOD K POUŽITÍ	2
HU MOSOGATÓGÉP	HASZNÁLATI ÚTMUTATÓ	16
PL ZMYWARKA	INSTRUKCJA OBSŁUGI	32
SK UMÝVAČKA	NÁVOD NA POUŽÍVANIE	48

OBSAH

1. BEZPEČNOSTNÍ POKYNY	3
2. POPIS SPOTŘEBIČE	4
3. OVLÁDACÍ PANEL	5
4. PROGRAMY	5
5. FUNKCE	7
6. PŘED PRVNÍM POUŽITÍM	8
7. DENNÍ POUŽÍVÁNÍ	10
8. TIPY A RADY	12
9. ČIŠTĚNÍ A ÚDRŽBA	13
10. ODSTRAŇOVÁNÍ ZÁVAD	14
11. TECHNICKÉ INFORMACE	15
12. POZNÁMKY K OCHRANĚ ŽIVOTNÍHO PROSTŘEDÍ	15

MYSLÍME NA VÁS

Děkujeme, že jste si zakoupili spotřebič značky Electrolux. Vybrali jste si produkt, se kterým jsou spjaty desítky let profesionálních zkušeností a inovací. Tento důmyslný a stylový spotřebič byl navržen s ohledem na jeho uživatele. Kdykoliv jej tak používáte, můžete se spolehnout, že pokaždé dosáhnete skvělých výsledků.

Vítá Vás Electrolux.

Navštivte naše stránky ohledně:



Rady ohledně používání, brožury, poradce při potížích, servisních informací:
www.electrolux.com



Registrace vašeho spotřebiče, kterou získáte lepší servis:
www.electrolux.com/productregistration



Nákupu příslušenství, spotřebního materiálu a originálních náhradních dílů pro váš spotřebič:
www.electrolux.com/shop

PÉČE O ZÁKAZNÍKY A SERVIS

Doporučujeme používat originální náhradní díly.

Při kontaktu se servisním střediskem se ujistěte, že máte k dispozici následující údaje.

Tyto informace jsou uvedeny na typovém štítku. Model, výrobní číslo (PNC), sériové číslo.



Upozornění / Důležité bezpečnostní informace.



Všeobecné informace a rady



Upozornění k ochraně životního prostředí

Změny vyhrazeny.

1. BEZPEČNOSTNÍ POKYNY

Tento návod si pečlivě přečtěte ještě před instalací spotřebiče a jeho prvním použitím. Výrobce nezodpovídá za škody a zranění způsobená nesprávnou instalací či chybným používáním. Návod k použití vždy uchovávejte spolu se spotřebičem pro jeho budoucí použití.

1.1 Bezpečnost dětí a postižených osob



UPOZORNĚNÍ

Hrozí nebezpečí udušení, úrazu nebo jiných trvalých následků.

- Nedovolte, aby spotřebič používaly osoby, včetně dětí, se zhoršenými fyzickými a smyslovými schopnostmi, sníženými mentálními funkcemi nebo nedostatkem zkušeností a znalostí. Takové osoby mohou spotřebič používat jen pod dozorem nebo vedením osob odpovědných za jejich bezpečnost. Nenechte děti hrát si se spotřebičem.
- Všechny obaly uschovejte z dosahu dětí.
- Všechny mycí prostředky uschovejte z dosahu dětí.
- Jsou-li dvířka spotřebiče otevřená, nedovolte dětem a domácím zvířatům, aby se k němu přibližovali.

1.2 Instalace

- Odstraňte veškerý obalový materiál.
- Poškozený spotřebič neinstalujte ani nepoužívejte.
- Neinstalujte nebo nepoužívejte spotřebič tam, kde může teplota klesnout pod 0 °C.
- Řiďte se pokyny k instalaci dodanými spolu s tímto spotřebičem.
- Ujistěte se, že je spotřebič namontován pod nebo vedle bezpečných konstrukcí.

Vodovodní přípojka

- Dbejte na to, abyste hadice nepoškodili.
- Před připojením spotřebiče k novým hadicím nebo k hadicím, které nebyly dlouho používány, nechte vodu na několik minut odtéct, dokud nebude čistá.
- Při prvním použití spotřebiče se ujistěte, že nedochází k únikům vody.

- Přívodní hadice s opláštěním je vybavena bezpečnostním ventilem a vnitřním síťovým kabelem.

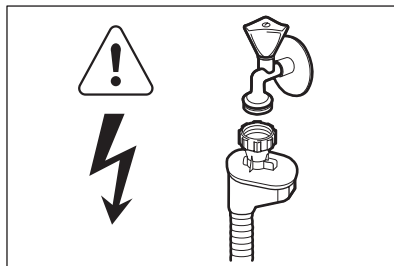

UPOZORNĚNÍ

Nebezpečně napětí.

- Jestliže se přívodní hadice poškodí, okamžitě vytáhněte síťovou zástrčku ze zásuvky. Zkontaktujte servisní středisko, aby vám přívodní hadici vyměnili.

Připojení k elektrické síti



UPOZORNĚNÍ

Hrozí nebezpečí požáru nebo úrazu elektrickým proudem.

- Spotřebič musí být uzemněn.
- Zkontrolujte, zda údaje o napájení na typovém štítku souhlasí s parametry elektrické sítě. Pokud tomu tak není, obraťte se na elektrikáře.
- Vždy používejte správně instalovanou síťovou zásuvku s ochranou proti úrazu elektrickým proudem.
- Nepoužívejte rozbočovací zástrčky ani prodlužovací kabely.
- Dbejte na to, abyste nepoškodili napájecí kabel a síťovou zástrčku. Pro výměnu napájecího kabelu se obraťte na servisní středisko nebo elektrikáře.
- Síťovou zástrčku zapojte do síťové zásuvky až na konci instalace spotřebiče. Po instalaci musí zůstat síťová zástrčka nadále dostupná.
- Neodpojujte spotřebič ze zásuvky tahem za kabel. Vždy tahejte za zástrčku.

1.3 Použití spotřebiče

- Tento spotřebič je určen pro použití v domácnosti a pro následující způsoby použití:

- Kuchyňky pro zaměstnance v obchodech, kancelářích a jiných pracovních prostředích.
- Farmářské domy
- Pro zákazníky hotelů, motelů a jiných ubytovacích zařízení
- Penziony a ubytovny.



UPOZORNĚNÍ

Nebezpečí úrazu.

- Neměňte technické parametry tohoto spotřebiče.
- Nože a další nástroje s ostrými špičkami vkládejte do košíčku na příbory špičkou dolů nebo vodorovně.
- Nenechávejte dvířka spotřebiče otevřená bez dozoru, aby na ně nikdo nespádl.
- Na otevřená dvířka si nesedejte, ani si na ně nestoupejte.
- Mycí prostředky pro myčky jsou nebezpečné. Řiďte se bezpečnostními pokyny uvedenými na balení mycího prostředku.
- Nepijte ani si nehrajte s vodou ve spotřebiči.
- Nádobí ze spotřebiče nevyjímejte, dokud se nedokončí program. Na nádobí mohou být zbytky mycího prostředku.



UPOZORNĚNÍ

Hrozí nebezpečí úrazu elektrickým proudem, požáru či popálení.

- Do spotřebiče, do jeho blízkosti nebo na spotřebič neumisťujte nebo na spotřebič předměty obsahující hořlavé látky.
- K čištění spotřebiče nepoužívejte proud vody nebo páru.
- Pokud během probíhajícího programu otevřete dvířka spotřebiče, může dojít k uvolnění horké páry.

1.4 Vnitřní osvětlení

Pro výměnu vnitřního osvětlení kontaktujte autorizované servisní středisko.

1.5 Likvidace



UPOZORNĚNÍ

Hrozí nebezpečí úrazu či udušení.

- Odpojte spotřebič od elektrické sítě.
- Odřízněte a vyhoďte síťový kabel.
- Odstraňte dveřní západku, abyste zabránili uvěznění dětí a domácích zvířat ve spotřebiči.

2. POPIS SPOTŘEBIČE

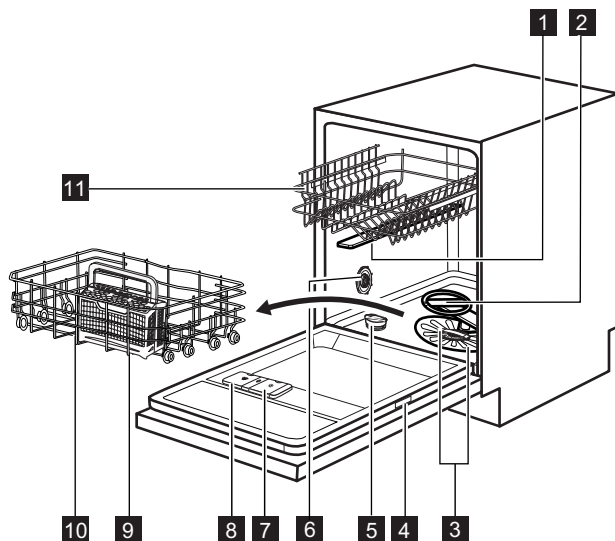

- 1 Horní ostříkovací rameno
- 2 Dolní ostříkovací rameno
- 3 Filtry
- 4 Typový štítek
- 5 Zásobník na sůl
- 6 Otočný volič tvrdosti vody
- 7 Dávkočav leštidla
- 8 Dávkočav mycího prostředku
- 9 Košíček na přístroje
- 10 Dolní koš
- 11 Horní koš

i Tento spotřebič je vybaven vnitřním osvětlením, které se rozsvítí při otevření dvířek a zhasne při jejich zavření.

2.1 Beam-on-Floor

Optická signalizace **Beam-on-Floor** promítá světlo na podlahu pod dvířky spotřebiče.

- Když se spustí program, rozsvítí se červené světlo a zůstane svítit po celý průběh programu.
- Po dokončení programu se rozsvítí zelené světlo.
- V případě poruchy spotřebiče bliká červené světlo.

i Optická signalizace **Beam-on-Floor** se vypne spolu s vypnutím spotřebiče.

3. OVLÁDACÍ PANEL

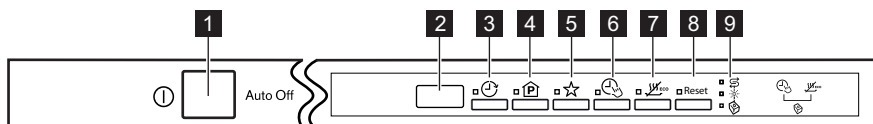





- | | |
|-------------------------------|-------------------------------|
| 1 Tlačítko Zap/Vyp | 6 Tlačítko TimeSaver |
| 2 Displej | 7 Tlačítko EnergySaver |
| 3 Tlačítko Delay | 8 Tlačítko Reset |
| 4 Tlačítko Program | 9 Kontrolky |
| 5 Tlačítko MyFavourite | |

Kontrolky	Popis
	Kontrolka množství soli. Nikdy v průběhu programu nesvítí.
	Kontrolka stavu leštidla. Nikdy v průběhu programu nesvítí.
	Kontrolka funkce Multitab.

4. PROGRAMY



Program	Stupeň znečištění Druh náplně	Program fáze	Funkce
P1) ECO 50°	Normálně znečištěné Nádoby a přístroje	Předmytí Mytí 50 °C Oplachy Sušení	TimeSaver EnergySaver

Program	Stupeň znečištění Druh náplně	Program fáze	Funkce
P2 ²⁾ AUTO AutoFlex 45°-70°	Vše Nádobí, příbory, hrnce a pánve	Předmytí Hlavní mytí 45 °C až 70 °C Oplachy Sušení	EnergySaver
P3  Intensive 70°	Velmi znečištěné Nádobí, příbory, hrnce a pánve	Předmytí Mytí 70 °C Oplachy Sušení	TimeSaver EnergySaver
P4  1 Hour 55°	Normálně znečištěné Nádobí a příbory	Mytí 55 °C Oplachy	
P5 ³⁾  QuickPlus 60°	Čerstvě znečištěné Nádobí a příbory	Mytí 60 °C Oplach	
P6 ⁴⁾  Rinse & Hold	Vše	Předmytí	

- 1) Tento program nabízí nejušpornější spotřebu vody a energie při mytí normálně znečištěného nádobí a příborů. (Jedná se o standardní program pro zkušební.)
- 2) Spotřebič zjistí stupeň znečištění a množství nádobí v koších. Automaticky pak nastaví teplotu a množství vody, spotřebu energie a délku programu.
- 3) U tohoto programu můžete umýt čerstvě znečištěné nádobí. Tento program nabízí dobré výsledky mytí při krátké délce programu.
- 4) Pomocí tohoto programu nádobí rychle opláchnete. Zabráníte tak přilepení zbytků jídla na nádobí a nepříjemnému zápachu vycházejícímu ze spotřebiče.
Pro tento program nepoužívejte mycí prostředek.

Údaje o spotřebě

Program ¹⁾	Délka (min)	Energie (kWh)	Voda (l)
P1 ECO 50°	170 - 180	0.9 - 1.0	9 - 10
P2 AUTO AutoFlex 45°-70°	40 - 150	0.6 - 1.4	7 - 14
P3  Intensive 70°	150 - 160	1.4 - 1.6	13 - 15

Program ¹⁾	Délka (min)	Energie (kWh)	Voda (l)
P4  1 Hour 55°	55 - 65	1.0 - 1.2	10 - 11
P5  QuickPlus 60°	30	0.8	9
P6  Rinse & Hold	14	0.1	4

1) Hodnoty se mohou měnit v závislosti na tlaku a teplotě vody, na kolísání v dodávce proudu, na zvolených funkcích a na množství nádobí.

Informace pro zkušebny

Pro všechny potřebné informace ohledně testu výkonnosti zašlete e-mail na:

info.test@dishwasher-production.com

Poznámenejte si výrobní číslo (PNC) uvedené na typovém štítku.

5. FUNKCE



Jakékoliv funkce zapnete či vypnete ještě před spuštěním programu. Funkce nelze zapnout nebo vypnout v průběhu programu.



Pokud je nastavena jedna nebo více funkcí, před spuštěním programu se ujistěte, že příslušné kontrolky svítí.

5.1 MyFavourite

Pomocí této funkce můžete nastavit a uložit do paměti váš často používaný program nebo funkci.

Funkce Multitab a Delay nelze uložit do paměti.



Do paměti lze uložit pouze jeden program. Nové nastavení zruší nastavení předchozí.

Jak uložit program do paměti

1. Stisknutím tlačítka Zap/Vyp zapnete spotřebič.
2. Nastavte program a funkce, které chcete uložit do paměti.
3. Stiskněte a podržte tlačítko **MyFavourite**, dokud se trvale nerozsvítí příslušná kontrolka.

Jak nastavit program MyFavourite

1. Stiskněte tlačítko **MyFavourite**.

- Příslušná kontrolka se rozsvítí.
- Na displeji se zobrazuje číslo a délka programu.
- Rozsvítí se kontrolka funkce.

5.2 TimeSaver

Tato funkce zvyšuje tlak vody, čímž se délka programu sníží o přibližně 50 %.

Aby se zajistily stejné výsledky mytí jako u normální délky programu, zvýší se teplota vody. Tím se zvýší spotřeba energie.

S kratší sušicí fází se také mohou zhoršit výsledky sušení.

Jak zapnout funkci TimeSaver

1. Stiskněte tlačítko **TimeSaver**.

- Pokud lze tuto funkci použít s daným programem, rozsvítí se příslušná kontrolka. Na displeji můžete vidět aktualizaci délky programu.
- Pokud tuto funkci nelze s daným programem použít, příslušná kontrolka třikrát rychle zabliká a poté zhasne.

5.3 EnergySaver

Tato funkce snižuje teplotu poslední oplachovací fáze a zkracuje délku sušící fáze.

Použití této funkce snižuje spotřebu energie (až o 25 %) a délku programu.

Nádobí může být na konci programu ještě vlhké.

Jak zapnout funkci EnergySaver

1. Stiskněte tlačítko **EnergySaver**.
 - Pokud lze tuto funkci použít s daným programem, rozsvítí se příslušná kontrolka. Na displeji můžete vidět aktualizaci délky programu.
 - Pokud tuto funkci nelze použít s daným programem, příslušná kontrolka se nerozsvítí.

5.4 Multitab

Tuto funkci zapněte pouze, když používáte kombinované mycí tablety.

Tato funkce vypne dávkování soli a leštidla.

Příslušné kontrolky zůstanou zhasnuté.

Délka programu se může zvýšit.

Jak zapnout funkci Multitab

1. Stisknutím tlačítka Zap/Vyp zapněte spotřebič.
2. Současně stiskněte a podržte tlačítko **TimeSaver** a **EnergySaver**, dokud se nerozsvítí kontrolka Multitab.

Funkce zůstane zapnutá, dokud ji nevypnete.

Současně stiskněte a podržte tlačítko **TimeSaver** a **EnergySaver**, dokud nezhasne kontrolka Multitab.

Chcete-li použít kombinované mycí tablety před tím, než začnete odděleně používat mycí prostředek, sůl do myčky a leštidlo, postupujte následovně:

1. Vypněte funkci Multitab.
2. Nastavte změkčovač vody na nejvyšší stupeň.

3. Ujistěte se, že je zásobník na sůl a dávkovač leštidla plný.
4. Spusťte nejkratší program s oplachovací fází bez mycího prostředku a bez nádobí.
5. Nastavte změkčovač vody podle tvrdosti vody ve vaší oblasti.
6. Seřídte dávkování leštidla.

5.5 Zvuková signalizace

Zvuková signalizace zazní, když má spotřebič poruchu nebo když dojde k úpravě stupně změkčovače vody. Tyto zvukové signály nelze vypnout.

Další zvuková signalizace se také spustí po dokončení programu. Tato zvuková signalizace je ve výchozím nastavení vypnutá, ale je možné ji zapnout.

Jak zapnout zvukovou signalizaci na konci programu

1. Stisknutím tlačítka Zap/Vyp zapněte spotřebič.
2. Zkontrolujte, zda se na displeji zobrazuje program P1. Pokud se na displeji zobrazuje jiný program, stiskněte a podržte tlačítko **Reset**, dokud se na displeji nezobrazí P1.
3. Současně stiskněte a podržte tlačítka **(4)** a **(5)**, dokud nezačnou blikat kontrolky tlačítek **(3)**, **(4)** a **(5)**.
4. Stiskněte tlačítko **(5)**.
 - Kontrolky tlačítek **(3)** a **(4)** zhasnou.
 - Kontrolka tlačítka **(5)** dále bliká.
 - Na displeji se zobrazí aktuální nastavení.

1b Zvuková signalizace zapnuta

0b Zvuková signalizace vypnuta

5. Stisknutím tlačítka **(5)** změňte nastavení.
6. Stisknutím tlačítka Zap/Vyp spotřebič vypnete a potvrdíte nastavení.

6. PŘED PRVNÍM POUŽITÍM

1. Ujistěte se, zda nastavený stupeň změkčovače vody odpovídá tvrdosti vody ve vaší oblasti. Pokud ne, nastavte změkčovač vody. Přesný stupeň tvrdosti vody ve vaší oblasti zjistíte u místního vodárenského podniku.
2. Naplňte zásobník na sůl.
3. Naplňte dávkovač leštidla.
4. Otevřete vodovodní kohoutek.
5. Během provozu mohou ve spotřebiči zůstat zbytky. Odstraniňte je spuštěním libovolného programu. Nepoužívejte mycí prostředek a nevkładejte nic do košů.



Pokud používáte kombinované mycí tablety, zapněte funkci Multitab.

6.1 Seřízení změkčovače vody

Tvrdość vody				Změkčovač vody nastavení	
Německé stupně (°dH)	Francouzské stupně (°fH)	mmol/l	Clarkovy stupně	Ruční	Elektronické
51 - 70	91 - 125	9.1 - 12.5	64 - 88	2 1)	10
43 - 50	76 - 90	7.6 - 9.0	53 - 63	2 1)	9
37 - 42	65 - 75	6.5 - 7.5	46 - 52	2 1)	8
29 - 36	51 - 64	5.1 - 6.4	36 - 45	2 1)	7
23 - 28	40 - 50	4.0 - 5.0	28 - 35	2 1)	6
19 - 22	33 - 39	3.3 - 3.9	23 - 27	2 1)	5 1)
15 - 18	26 - 32	2.6 - 3.2	18 - 22	1	4
11 - 14	19 - 25	1.9 - 2.5	13 - 17	1	3
4 - 10	7 - 18	0.7 - 1.8	5 - 12	1	2
< 4	< 7	< 0.7	< 5	1 2)	1 2)

1) Výchozí nastavená poloha.

2) Při tomto stupni sůl nepoužívejte.



Změkčovač vody musíte nastavit ručně a elektronicky.

Ruční nastavení

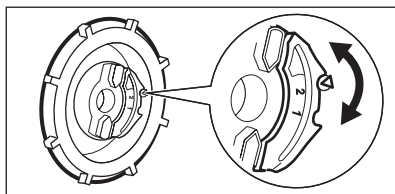

Otočte voličem tvrdości vody do polohy 1 nebo 2.

Elektronické nastavení

1. Stisknutím tlačítka Zap/Vyp zapnete spotřebič.
 2. Zkontrolujte, zda se na displeji zobrazuje program P1. Pokud se na displeji zobrazuje jiný program, stiskněte a podržte tlačítko **Reset**, dokud se na displeji nezobrazí P1.
 3. Současně stiskněte a podržte tlačítka funkce (4) a (5), dokud nezačnou blikat kontrolky tlačítek (3), (4) a (5).
 4. Stiskněte tlačítko (3).
 5. Opětovným stisknutím tlačítka (3) změňte nastavení.
 6. Stisknutím tlačítka Zap/Vyp spotřebič vypnete a potvrdíte nastavení.
- Kontrolky tlačítek (4) a (5) zhasnou.
 - Kontrolka tlačítka (3) dále bliká.
 - Zazní zvuková signalizace, např. pět přerušovaných tónů = stupeň 5.
 - Na displeji se zobrazí aktuální nastavení změkčovače vody, např. **5 L** = stupeň 5.

6.2 Plnění zásobníku na sůl

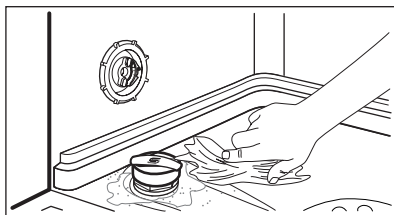
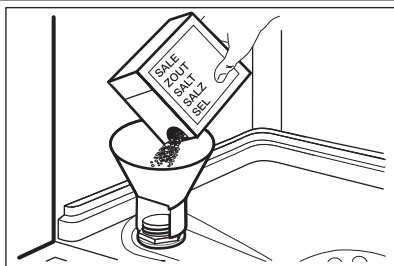

1. Otočením víčka směrem doleva otevřete zásobník na sůl.
2. Do zásobníku na sůl nalijte 1 l vody (pouze při prvním plnění).
3. Naplňte zásobník na sůl solí do myčky.
4. Odstraňte sůl, která se vysypala okolo zásobníku na sůl.
5. Otočením víčka směrem doprava zásobník na sůl zavřete.



POZOR

Při plnění může ze zásobníku na sůl unikat voda nebo sůl. Nebezpečí koroze. Po naplnění zásobníku na sůl ji zabráníte spuštěním programu.

6.3 Plnění dávkovače leštidla

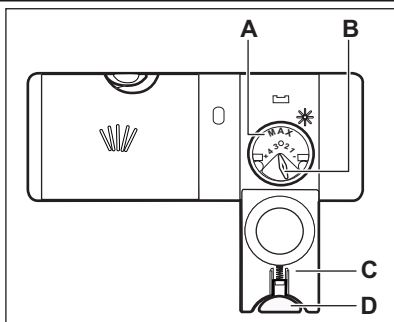

1. Stiskněte uvolňovací tlačítko (D) a otevřete víčko (C).
2. Naplňte dávkovač leštidla (A), maximálně však po značku „MAX“.
3. Rozlité leštidlo seřete savým hadříkem, aby se netvořilo přílišné množství pěny.
4. Zavřete víko. Ujistěte se, že se uvolňovací tlačítko zaklapne zpět.



Voličem můžete nastavit dávkované množství (B) jeho otočením do polohy 1 (nejmenší množství) až 4 (největší množství).

7. DENNÍ POUŽÍVÁNÍ

1. Otevřete vodovodní kohoutek.
2. Stisknutím tlačítka Zap/Vyp zapnete spotřebič.
 - Pokud kontrolka stavu soli svítí, doplňte zásobník na sůl.
 - Pokud kontrolka stavu leštidla svítí, doplňte dávkovač leštidla.
3. Naplňte koše.
4. Přidejte mycí prostředek.
5. Nastavte a spusťte správný program pro daný druh náplně a stupeň znečištění.

7.1 Použití mycího prostředku

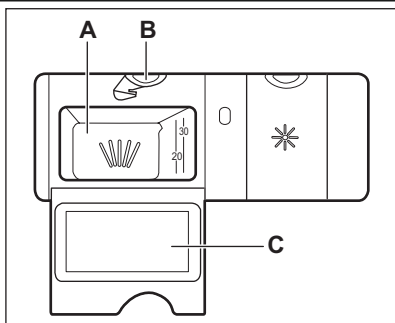

1. Stiskněte uvolňovací tlačítko (B) a otevřete víčko (C).
2. Mycím prostředkem naplňte komoru (A).
3. Pokud má program fázi předmytí, naneste na vnitřní stranu dvířek spotřebiče trochu mycího prostředku.
4. Pokud používáte mycí tablety, vložte tabletu do komory (A).
5. Zavřete víko. Ujistěte se, že se uvolňovací tlačítko zaklapne zpět.

7.2 Nastavení a spuštění programu

Funkce Auto Off

Tato funkce ke snížení spotřeby energie automaticky vypne spotřebič po několika minutách v následujících případech:

- Nezavřeli jste dvířka pro spuštění programu.
- Dokončí se program.

Spuštění programu bez odloženého startu

1. Otevřete vodovodní kohoutek.
2. Stisknutím tlačítka Zap/Vyp zapnete spotřebič.
3. Opětovným stisknutím tlačítka **Program** nastavíte program. Pokud chcete, můžete nastavit funkce, které lze použít s daným programem. (Pokud chcete nastavit program MyFavourite, stiskněte tlačítko **MyFavourite**).
 - Na displeji se střídavě zobrazuje číslo a délka programu.
4. Zavřete dvířka spotřebiče. Program se spustí.
 - Pokud dvířka otevřete, na displeji se zobrazí délka programu.

Spuštění programu s odloženým startem

1. Nastavte program.
2. Opakovaně stiskněte tlačítko **Delay**, dokud se na displeji nezobrazí čas odloženého startu, který chcete nastavit (1–24 hodin).
 - Na displeji se střídavě zobrazuje číslo programu, délka programu a doba odkladu.

- Rozsvítí se kontrolka Delay.
3. Zavřete dvířka spotřebiče. Spustí se odpočet.
 - Pokud otevřete dvířka, na displeji se zobrazí odpočet do odloženého startu.
 - Po dokončení odpočtu se spustí nastavený program.

Otevření dvířek za chodu spotřebiče

Otevřením dvířek zastavíte chod spotřebiče. Když dvířka opět zavřete, bude spotřebič pokračovat od okamžiku přerušení.

Zrušení odloženého startu během jeho odpočítávání

Když zrušíte odložený start, musíte opět nastavit program.

Stiskněte a podržte tlačítko **Reset**, dokud se na displeji nezobrazí program P1.

Zrušení programu

Stiskněte a podržte tlačítko **Reset**, dokud se na displeji nezobrazí program P1.



Před spuštěním nového programu zkontrolujte, zda je v dávkovači mycí prostředek.

Na konci programu

1. Stiskněte tlačítko Zap/Vyp nebo vyčkejte, až funkce Auto Off automaticky vypne spotřebič.
2. Zavřete vodovodní kohoutek.



- Nádobí před vyjmutím ze spotřebiče nechte vychladnout. Horké nádobí se snadněji poškodí.
- Nejprve vyjměte nádobí z dolního koše, a potom z koše horního.
- Na stěnách a dvířkách spotřebiče může být voda. Nerezový povrch chladne rychleji než nádobí.

8. TIPY A RADY

8.1 Změkčovač vody

Tvrdá voda obsahuje velké množství minerálů, které mohou způsobit poškození spotřebiče a špatné výsledky mytí. Změkčovač vody tyto minerály neutralizuje.

Sůl do myčky udržuje změkčovač vody čistý a v dobrém stavu. Je důležité nastavit správný stupeň změkčovače vody. Zajistíte tak, že změkčovač vody bude používat správné množství soli do myčky a vody.

8.2 Plnění košů



Viz příložený leták s příklady plnění košů.

- Spotřebič používejte pouze k mytí nádobí, které je bezpečné mýt v myčce.
- Do spotřebiče nekládejte předměty vyrobené ze dřeva, rohoviny, hliníku mědi nebo cinu.
- Nekládejte do spotřebiče předměty, které sají vodu (houby, hadry).
- Z nádobí odstraňte zbytky jídla.
- Připálené zbytky jídel snadno odstraníte, když hrnce a pánve necháte před vložením do spotřebiče odmočit ve vodě.
- Duté nádobí (např. šálky, sklenice, hrnce) pokládejte dnem vzhůru.
- Dbejte na to, aby se nádobí nebo přístroje nelepily k sobě. Lžice smíchejte s ostatními přístroji.
- Přesvědčte se, že se sklenice vzájemně nedotýkají.
- Malé kusy nádobí vložte do košíčku na příbory.
- Lehké kusy nádobí vložte do horního koše. Zajistěte, aby se jednotlivé kusy nádobí nehýbaly.

- Před spuštěním programu zkontrolujte, zda se ostříkovací ramena mohou volně otáčet.

8.3 Použití soli, leštidla a mycího prostředku

- Používejte pouze sůl, leštidlo a mycí prostředek určený pro myčky nádobí. Jiné výrobky by mohly spotřebič poškodit.
- Leštidlo během poslední oplachovací fáze umožňuje usušení nádobí bez šmouh a skvrn.
- Kombinované tablety obsahují mycí prostředek, leštidlo a další přísady. Ujistěte, že jsou tyto tablety vhodné pro tvrdost vody ve vaší oblasti. Řiďte se pokyny na balení výrobků.
- Mycí tablety se u krátkých programů zcela nerozpustí. Abyste zabránili usazování zbytků mycího prostředku na nádobí, doporučujeme používat tablety s dlouhými programy.



Nepoužívejte větší množství mycího prostředku, než je správné. Řiďte se pokyny na balení mycího prostředku.

8.4 Před spuštěním programu

Zkontrolujte, zda:

- Filtry jsou čisté a správně nainstalované.
- Ostříkovací ramena nejsou zanesená.
- Rozmístění nádobí v koších je správné.
- Program je vhodný pro daný druh náplně a stupeň znečištění.
- Používá se správné množství mycího prostředku.
- Je doplněna sůl do myčky a leštidlo (pokud nepoužíváte kombinované mycí tablety).
- Víčko zásobníku na sůl je dotažené.

9. ČIŠTĚNÍ A ÚDRŽBA



UPOZORNĚNÍ

Před čištěním nebo údržbou spotřebič vždy vypněte a vytáhněte síťovou zástrčku ze zásuvky.



Zanesené filtry a ucpaná ostříkovací ramena snižují výsledky mytí. Pravidelně je kontrolujte a v případě potřeby je vyčistěte.

9.1 Čištění filtrů

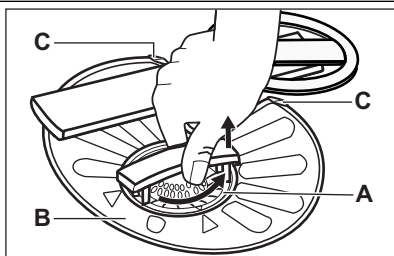

1. Otočte filtrem (A) proti směru hodinových ručiček a vyndejte jej.

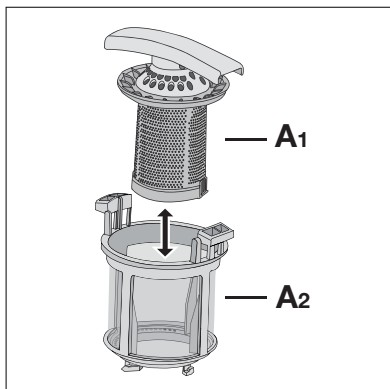

2. Filtř (A) rozmontujete oddělením částí (A1) a (A2).
3. Vyjměte filtr (B).
4. Filtry vyčistěte vodou.
5. Vrat'te filtr (B) na jeho původní místo. Ujistěte se, že je správně umístěn pod dvěma vodičícími drážkami (C).

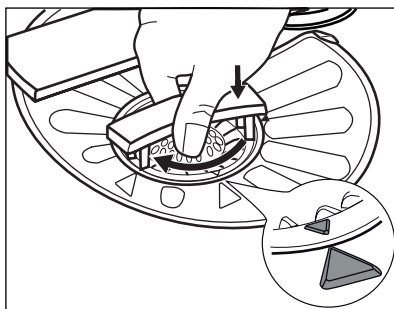

6. Sestavte filtr (A) vložte jej na jeho místo ve filtru (B). Otočte jím po směru hodinových ručiček, dokud se nezajistí.



Nesprávné umístění filtrů může mít z následek špatné výsledky mytí a poškození spotřebiče.

9.2 Čištění ostříkovacích ramen

Ostříkovací ramena nevyjímejte. Jestliže se otvory v ostříkovacích ramenech zanesou nečistotami, odstraňte je úzkým špičatým předmětem.

9.3 Čištění vnějších ploch

Vyčistěte spotřebič vlhkým měkkým hadrem. Používejte pouze neutrální mycí prostředky. Nepoužívejte prostředky s drsnými částicemi, drátěnky nebo rozpouštědla.

10. ODSTRAŇOVÁNÍ ZÁVAD

Spotřebič nezačne pracovat nebo se během provozu zastavuje.

Před kontaktováním servisního střediska se pokuste závadu odstranit sami pomocí níže uvedených informací.

U některých poruch se na displeji zobrazí výstražný kód:

- **,10** - Spotřebič se neplní vodou.
- **,20** - Spotřebič nevypouští vodu.
- **,30** - Je aktivován systém proti vyplavení.



UPOZORNĚNÍ

Před kontrolou spotřebič vypněte.

Problém	Možné řešení
Nelze zapnout spotřebič.	Ujistěte se, že je zástrčka zapojená do síťové zásuvky. Ujistěte se, že není poškozená domovní pojistka či jistič.
Nespustil se program.	Přesvědčte se, že jsou dvířka spotřebiče zavřená. Pokud je nastavený odložený start, zrušte jej nebo vyčkejte do konce odpočtu.
Spotřebič se neplní vodou.	Zkontrolujte, zda je vodovodní kohoutek otevřený. Ujistěte se, že není příliš malý tlak na přívodu vody. Ohledně těchto informací se obraťte na místní vodárenský podnik. Ujistěte se, že není zanesený vodovodní kohoutek. Ujistěte se, že není zanesený filtr v přívodní hadici.
Spotřebič nevypouští vodu.	Ujistěte se, že přívodní hadice není přehnutá či přiskřípnutá. Ujistěte se, že vypouštěcí hadice není přehnutá či přiskřípnutá.
Je aktivován bezpečnostní systém proti vyplavení.	Zavřete vodovodní kohoutek a obraťte se na servisní středisko.

Po kontrole spotřebič zapněte. Program bude pokračovat od okamžiku, ve kterém byl přerušen. Pokud se problém objeví znovu, obraťte se na servisní středisko.

Pokud se na displeji zobrazí jiný výstražný kód, obraťte se na servisní středisko.

10.1 Pokud nejsou výsledky mytí a sušení uspokojivé

Na nádobí a skle jsou bílé šmouhy nebo modravý potah

- Uvolňuje se příliš velké množství leštidla. Otočte voličem leštidla do nižší polohy.
- Nadměrné množství mycího prostředku.

Skvny a suché vodní kapky na skle a na nádobí

- Uvolňuje se příliš malé množství leštidla. Otočte voličem leštidla do vyšší polohy.
- Příčinou může být kvalita mycího prostředku.

Nádobí je vlhké

- Program neobsahuje sušící fázi nebo sušící fáze používá příliš nízkou teplotu.
- Dávkovač leštidla je prázdný.
- Příčinou může být kvalita leštidla.
- Příčinou může být kvalita kombinovaných mycích tablet. Zkuste jinou značku nebo zapněte dávkovač leštidla a použijte leštidlo spolu s kombinovanými mycími tabletami.



Další možné příčiny naleznete v části „TIPY A RADY“.

10.2 Jak zapnout dávkovač leštidla

K zapnutí dávkovače leštidla může dojít pouze se zapnutou funkcí Multitab.

1. Stisknutím tlačítka Zap/Vyp zapnete spotřebič.
2. Zkontrolujte, zda se na displeji zobrazuje program P1. Pokud se na displeji zobrazuje jiný program, stiskněte a podržte tlačítko **Reset**, dokud se na displeji nezobrazí P1.
3. Současně stiskněte a podržte tlačítka (4) a (5), dokud nezačnou blikat kontrolky tlačítek (3), (4) a (5).
4. Stiskněte tlačítko (4).

- Kontrolky tlačítek (3) a (5) zhasnou.
- Kontrolka tlačítka (4) dále bliká.
- Na displeji se zobrazí aktuální nastavení.

0 d Dávkovač leštidla vypnutý

1 d Dávkovač leštidla zapnutý

5. Stisknutím tlačítka (4) změňte nastavení.
6. Stisknutím tlačítka Zap/Vyp spotřebič vypnete a potvrdíte nastavení.
7. Seřďte dávkování leštidla.
8. Naplňte dávkovač leštidla.

11. TECHNICKÉ INFORMACE

Rozměry	Šířka / Výška / Hloubka (mm)	596 / 818 - 898 / 550
Připojení k elektrické síti	Viz typový štítek.	
	Napětí	220-240 V
	Frekvence	50 Hz
Tlak přívodu vody	Min. / max. (bar / MPa)	(0,5 / 0,05) / (8 / 0,8)
Přívod vody ¹⁾	Studená nebo teplá voda ²⁾	max. 60 °C
Kapacita	Jídelní soupravy	12
Příkon	Režim zapnuto	0.10 W
	Režim vypnuto	0.10 W

¹⁾ Přívodní hadici připojte ke kohoutku se závitem 3/4".

²⁾ Pokud odebíráte horkou vodu z alternativních zdrojů (např. solární panely, větrná energie), použijte tuto horkou vodu ke snížení spotřeby energie.

12. POZNÁMKY K OCHRANĚ ŽIVOTNÍHO PROSTŘEDÍ

Recyklujte materiály označené symbolem .

Obaly vyhoďte do příslušných odpadních kontejnerů k recyklaci.

Pomáhejte chránit životní prostředí a lidské zdraví a recyklovat elektrické a elektronické

spotřebiče určené k likvidaci. Spotřebiče označené příslušným symbolem  nelikvidujte spolu s domovním odpadem. Spotřebič odevzdejte v místním sběrném dvoře nebo kontaktujte místní úřad.

TARTALOMJEGYZÉK

1. BIZTONSÁGI ELŐÍRÁSOK	17
2. TERMÉKLEÍRÁS	19
3. KEZELŐPANEL	19
4. PROGRAMOK	20
5. KIEGÉSZÍTŐ FUNKCIÓK	21
6. AZ ELSŐ HASZNÁLAT ELŐTT	23
7. NAPI HASZNÁLAT	25
8. HASZNOS TANÁCSOK ÉS JAVASLATOK	27
9. ÁPOLÁS ÉS TISZTÍTÁS	28
10. HIBAEELHÁRÍTÁS	29
11. MŰSZAKI INFORMÁCIÓK	30
12. KÖRNYEZETVÉDELMI TUDNIVALÓK	31

GONDOLUNK ÖNRE

Köszönjük, hogy Electrolux terméket vásárolt. Ön olyan készülék tulajdonosa lett, mely mögött több évtizedes szakmai tapasztalat és innováció áll. Rendkívüli tudását és stílusos megjelenését az Ön igényei ihlették. Valahányszor csak használja, biztos lehet abban, hogy a benne foglalt tudás a siker garanciája.

Köszöntjük az Electrolux világában.

Látogassa meg a weboldalunkat:



Kezelési tanácsok, kiadványok, hibaelhárító, szerviz információk:
www.electrolux.com



További előnyökért regisztrálja készülékét:
www.electrolux.com/productregistration



Kiegészítők, segédanyagok és eredeti alkatrészek vásárlása a készülékhez:
www.electrolux.com/shop

VÁSÁRLÓI TÁMOGATÁS ÉS SZERVIZ

Kizárólag eredeti alkatrészek használatát javasoljuk.

Ha készülékével a szervizhez fordul, legyenek kéznél az alábbi adatok.

Ezek az információk az adattáblán olvashatók. Típus, Termékszám, Sorozatszám.



Figyelmeztetés - Biztonsági információk



Általános információk és tanácsok



Környezetvédelmi információk

A változtatások jogát fenntartjuk.

1. BIZTONSÁGI ELŐÍRÁSOK

Az üzembe helyezés és használat előtt, gondosan olvassa el a mellékelt útmutatót. A nem megfelelő üzembe helyezés vagy használat által okozott károkért nem vállal felelősséget a gyártó. További utánanézés érdekében tartsa elérhető helyen az útmutatót.

1.1 Gyermekek és fogyatékkal élő személyek biztonsága



VIGYÁZAT

Fulladás, sérülés vagy tartós rokkantság kockázata.

- Ne engedje, hogy a készüléket csökkent fizikai, értelmi vagy mentális képességű, illetve megfelelő tapasztalatok és ismeretek híján lévő személy használja, beleértve a gyermekeket is. A biztonságukért felelős személy felügyelje őket, illetve a készülék használatára vonatkozóan biztosítson útmutatást számukra. Ne hagyja, hogy gyerekek játsszanak a készülékkel.
- Minden csomagolóanyagot tartson a gyermekektől távol.
- Minden mosószert tartson távol a gyermekektől.
- A gyermekeket és kedvenc háziállatokat tartsa távol a készüléktől, amikor az ajtaja nyitva van.

1.2 Üzembe helyezés

- Távolítsa el az összes csomagolóanyagot.
- Ne helyezzen üzembe, és ne is használjon sérült készüléket.
- Ne helyezze üzembe a készüléket olyan helyen, ahol a hőmérséklet 0°C alatt van.
- Tartsa be a készülékhez mellékelt üzembe helyezési útmutatóban foglaltakat.
- A készüléket biztonságos szerkezet alá és mellé helyezze.

Vízhálózatra csatlakoztatás

- Ellenőrizze, hogy nem okoz-e sérülést a vízcsöveknek.
- Mielőtt új vagy hosszabb idő óta nem használt csövekhez csatlakoztatja a készüléket, addig folyassa a vizet, amíg az teljesen ki nem tisztul.

- A készülék első használata előtt ellenőrizze, hogy nincs-e szivárgás.
- A befolyócső biztonsági szeleppel, valamint dupla bevonattal ellátott belső vezetékkel rendelkezik.

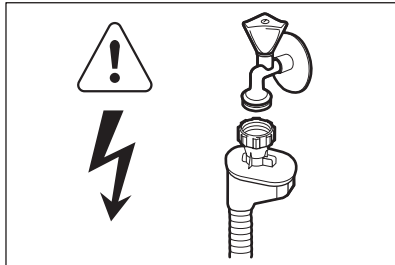

VIGYÁZAT

Veszélyes feszültség.

- Ha a befolyócső megsérül, akkor azonnal húzza ki a csatlakozódugót a fali csatlakozóaljzattól. Forduljon a márkaszervizhez a befolyócső cseréje érdekében.

Elektromos csatlakoztatás



VIGYÁZAT

Tűz- és áramütésveszély.

- A készüléket kötelező földelni.
- Ellenőrizze, hogy az adattáblán szereplő elektromossági adatok megfelelnek-e a háztartási hálózati áram paramétereinek. Ha nem, forduljon szakképzett villanyszerelőhöz.
- Mindig megfelelően felszerelt, érintésbiztos aljzatot használjon.
- Ne használjon hálózati elosztókat és hosszabító kábeleket.
- Ügyeljen a hálózati csatlakozódugó és a hálózati kábel épségére. Ha a hálózati kábel cserére szorul, forduljon a márkaszervizhez vagy villanyszerelőhöz.
- Csak az üzembe helyezés befejezése után csatlakoztassa a hálózati csatlakozódugót a hálózati csatlakozóaljzatba. Üzembe helyezés után biztosítsa a hálózati dugasz könnyű elérhetőségét.
- Amikor kihúzza a készülék hálózati vezetékét, soha ne a vezetékét fogja meg. Mindig a dugaszról fogva húzza ki.

1.3 Használat

- A készülék háztartási és hasonló célú használatra készült, például:
 - üzletek, irodák és egyéb munkahelyeken kialakított személyzeti konyhák
 - Tanyaházak
 - Hotelek, motelek és egyéb lakás céljára szolgáló ingatlanok esetén az ügyfelek számára
 - Szállások reggelivel.



VIGYÁZAT

Sérülésveszély.

- Ne változtassa meg a készülék műszaki jellemzőit.
- Lefelé fordítva vagy vízszintes irányba tegye a késeket és a hegyes evőeszközöket az evőeszközkosárba.
- A beleütközés elkerülésének megelőzésére, ne hagyja nyitva felügyelet nélkül a készülék ajtaját.
- Ne üljön vagy álljon rá a nyitott ajtóra.
- A mosogatógépben használt mosogatószer veszélyesek. Tartsa be a mosogatószer csomagolásán feltüntetett utasításokat.
- Ne igyon a készülékben lévő vízből, és ne játsszon vele.
- Az edényeket a mosogatógépből csak a mosogatóprogram lejártá után vegye ki. Mosogatószer maradhat az edényeken.



VIGYÁZAT

Aramütés-, tűz- és égésveszély.

- Ne tegyen gyúlékony anyagot, vagy gyúlékony anyaggal szennyezett tárgyat a készülékbe, annak közelébe, illetve annak tetejére.
- A készülék tisztításához ne használjon vízszegartat vagy gőzt.
- A készülékből forró gőz szabadulhat ki, ha az ajtót mosogatóprogram futása közben kinyitja.

1.4 Belső világítás

A belső világítás cseréje érdekében forduljon a márkaszervizhez.

1.5 Ártalmatlanítás



VIGYÁZAT

Sérülés- vagy fulladásveszély.

- Bontsa a készülék hálózati csatlakozását.
- Vágja át a hálózati kábelt, és tegye a hulladékba.
- Szerelje le az ajtókilincset, hogy megakadályozza gyermekek és kedvenc állatok készülékben rekedését.

2. TERMÉKLEÍRÁS

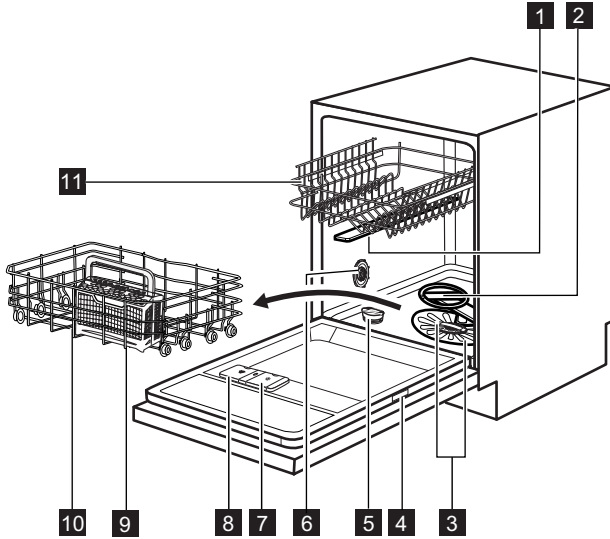

- 1** Felső szórókar
- 2** Alsó szórókar
- 3** Szűrők
- 4** Adattábla
- 5** Sótartály
- 6** Vízkeménység-tárcsa
- 7** Öblítőszer-adagoló
- 8** Mosogatószer-adagoló
- 9** Evőeszköztartó
- 10** Alsó kosár
- 11** Felső kosár

i A készülék belső világítással rendelkezik, amely bekapcsol, amikor a készülék ajtaját kinyitják, és kikapcsol, amikor becsukják.

2.1 Beam-on-Floor

A **Beam-on-Floor** fényjelzés a padlón, a készülék ajtaja alatt jelenik meg.

- Miután a program elkezdődött, vörös fényjelzés jelenik meg, és a program teljes időtartama alatt bekapcsolva marad.
- Amikor a program befejeződött, a zöld fényjelzés jelenik meg.
- Ha a készülék hibásan működik, a piros fényjelzés villog.

i A készülék kikapcsolásakor kialszik a **Beam-on-Floor** fényjelzés.

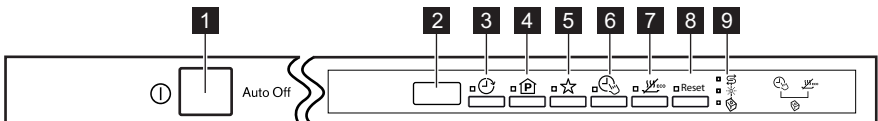

3. KEZELŐPANEL







1 Be/ki gomb

2 Kijelző

3 Delay gomb	7 EnergySaver gomb
4 Program gomb	8 Reset gomb
5 MyFavourite gomb	9 Visszajelzők
6 TimeSaver gomb	

Visszajelzők	leírása
	Só visszajelző. A program működése során ez a visszajelző sohasem világít.
	Öblítőszer visszajelző. A program működése során ez a visszajelző sohasem világít.
	Multitab visszajelző.

4. PROGRAMOK





Program	Szennyezettség mértéke Töltet típusa	Program szakaszok	Kiegészítő funkciók
P1 ¹⁾ ECO 50°	Normál szennyezettség Edények és evőeszközök	Előmosás Főmosogatás 50 °C-on Öblítés Szárítás	TimeSaver EnergySaver
P2 ²⁾ AUTO AutoFlex 45°-70°	Összes Edények, evőeszközök, lábasok és fazekek	Előmosás Főmosogatás 45 °C és 70 °C között Öblítés Szárítás	EnergySaver
P3  Intensive 70°	Erős szennyezettség Edények, evőeszközök, lábasok és fazekek	Előmosás Főmosogatás 70 °C-on Öblítés Szárítás	TimeSaver EnergySaver
P4  1 Hour 55°	Normál szennyezettség Edények és evőeszközök	Főmosogatás 55 °C-on Öblítés	
P5 ³⁾  QuickPlus 60°	Friss szennyezettség Edények és evőeszközök	Főmosogatás 60 °C-on Öblítés	
P6 ⁴⁾  Rinse & Hold	Összes	Előmosás	

1) A programmal a leghatékonyabb víz- és áramfelhasználás mellett mosogathatja el a normál mértékben szennyezett edényeket és evőeszközöket. (Ezt a programot használják tesztprogramként a bevizsgáló intézetek.)

2) A készülék érzékeli a kosarakba helyezett edények mennyiségét és szennyezettségét. Automatikusan beállítja a szükséges hőmérsékletet és a vízmennyiséget, az energiafogyasztást és a program időtartamát.

- 3) Ezzel a programmal frissen szennyezett edényeket mosogathat el. Rövid idő alatt is kiváló eredményt nyújt.
- 4) Ezzel a programmal gyorsan leöblítheti az edényeket. Így megakadályozza, hogy az ételmaradék rászáradjon az edényekre, és kellemetlen szagok képződjenek. Ehhez a programhoz ne használjon mosogatószeret.

Fogyasztási értékek

Program ¹⁾	Időtartam (perc)	Energiafogyasztás (kWh)	Víz (l)
P1 ECO 50°	170 - 180	0.9 - 1.0	9 - 10
P2 AUTO AutoFlex 45°-70°	40 - 150	0.6 - 1.4	7 - 14
P3  Intensive 70°	150 - 160	1.4 - 1.6	13 - 15
P4  1 Hour 55°	55 - 65	1.0 - 1.2	10 - 11
P5  QuickPlus 60°	30	0.8	9
P6  Rinse & Hold	14	0.1	4

- 1) A víz nyomása és hőmérséklete, a hálózati feszültség ingadozásai, a funkciók és az edények mennyisége módosíthatja az értékeket.

Tájékoztató a bevizsgáló intézetek számára

A bevizsgálás elvégzéséhez szükséges összes információ megszerzéséhez küldjön egy e-mailt a következő címre:

info.test@dishwasher-production.com

Jegyezze fel az adattáblán található termékszámot (PNC).

5. KIEGÉSZÍTŐ FUNKCIÓK



A mosogatóprogram indítása előtt kapcsolja be vagy ki a kívánt kiegészítő funkciót. A mosogatóprogramok működése közben nem lehet a kiegészítő funkciót be- vagy kikapcsolni.



Amennyiben egy vagy több kiegészítő funkció van beállítva, ellenőrizze, hogy a hozzájuk tartozó jelzőfények világítanak-e a program elindulása előtt.

5.1 MyFavourite

Ezzel az opcióval beállíthatja és mentheti a gyakrabban használt programot és funkcióit. A Multitab és Delay funkciók memóriában való tárolása nem lehetséges.



Egyszerre csak egy programot lehet a memóriában tárolni. Az új beállítás törli a korábbi beállítást.

Egy program memóriában való tárolása

1. A készülék bekapcsolásához nyomja meg a be/ki gombot.
2. Válassza ki a memóriába mentendő programot és funkciókat.
3. Nyomja meg és tartsa addig nyomva a **MyFavourite** gombot, míg a hozzá tartozó jelzőfény folyamatosan világítani nem kezd.

A MyFavourite program beállítása

1. Nyomja meg az **MyFavourite** gombot.
 - A megfelelő visszajelző világítani kezd.
 - A kijelzőn megjelenik a program száma és időtartama.
 - Világítani kezdenek a funkciójelző fények.

5.2 TimeSaver

Ez a funkció növeli a víz nyomását, így a program időtartama körülbelül 50%-kal lerövidül. A víz hőmérséklete megemelkedik annak biztosítására, hogy a mosogatás ugyanolyan eredményes maradjon, mint normál időtartamú mosogatáskor. Ezáltal megnövekszik az energiafogyasztás.

Rövidebb szárítási fázisnál annak eredményessége is csökken.

A TimeSaver funkció bekapcsolása

1. Nyomja meg a **TimeSaver** gombot.
 - Ha a beállítás alkalmazható a programban, akkor világít a hozzá tartozó kijelző. A kijelzőn a program frissített időtartama látható.
 - Ha beállítás nem alkalmazható a programban, akkor háromszor gyorsan villan, majd kialszik a hozzá tartozó kijelző.

5.3 EnergySaver

Ez a funkció csökkenti a hőmérsékletet az utolsó öblítési szakaszban, és lerövidíti a szárítási szakaszt.

Ezen beállítás esetén csökken az energiafogyasztás (legfeljebb 25%-kal) és a program időtartama.

A program végén az edények nedvesek maradhatnak.

A EnergySaver funkció bekapcsolása

1. Nyomja meg az **EnergySaver** gombot.
 - Ha a beállítás alkalmazható a programban, akkor világít a hozzá tartozó kijelző. A kijelzőn a program frissített időtartama látható.
 - Amennyiben a kiegészítő funkció nem alkalmazható a programhoz, a hozzá tartozó visszajelző nem kezd el világítani.

5.4 Multitab

Csak kombinált mosogatószer-tabletták esetében aktiválja a kiegészítő funkciót.

Ez a funkció leállítja az öblítőszer és a só használatát. A hozzá tartozó visszajelzők nem világítanak.

Nőhet a program időtartama.

A Multitab funkció bekapcsolása

1. A készülék bekapcsolásához nyomja meg a be/ki gombot.
2. Egyszerre nyomja le, és tartsa lenyomva a **TimeSaver** és **EnergySaver** gombokat, amíg a Multitab visszajelző világítani nem kezd. A kiegészítő funkció addig marad aktív, amíg ki nem kapcsolja. Egyszerre nyomja le, és tartsa lenyomva a **TimeSaver** és **EnergySaver** gombokat, amíg a Multitab visszajelző ki nem alszik.

Ha befejezi a kombinált mosogatószer-tabletták használatát, a következő lépéseket végezze el különálló mosogatószer, öblítőszer és regeneráló só használatának megkezdése előtt:

1. Kapcsolja ki a Multitab funkciót.
2. Állítsa a vízlágyítót a legmagasabb szintre.
3. Ellenőrizze, hogy tele van-e a sótartály és az öblítőszer-adagoló.
4. Öblítőszer és edények nélkül indítsa el a legrovidebb öblítési fázist tartalmazó programot.
5. Állítsa be a vízlágyítót lakóhelye vízkeménységének megfelelően.
6. Állítsa be az adagolt öblítőszer mennyiségét.

5.5 Hangjelzések

A hangjelzések a készülék meghibásodásakor vagy a vízlágyító szintjének beállításakor szólnak meg. Nincs lehetőség ezen hangjelzések kiállítására.

Amikor a program lejár, szintén egy hangjelzés hallható. Alapértelmezésben ez a hangjelzés ki van kapcsolva, azonban van lehetőség a bekapcsolására.

A program futásának végét jelző hangjelzés bekapcsolása

1. A készülék bekapcsolásához nyomja meg a be/ki gombot.
2. Ellenőrizze, hogy a kijelzőn aP1 program látható-e. Amennyiben a kijelzőn másik program látható, nyomja meg és tartsa nyomva a **Reset** gombot, amíg a kijelzőn meg nem jelenik a P1 program.
3. Egyszerre nyomja le, és tartsa lenyomva a **(4)** és **(5)** gombokat, amíg a **(3)**, **(4)** és **(5)** gombok kijelzői villogni nem kezdenek.

4. Nyomja meg az **(5)** gombot,
 - A **(3)** és **(4)** gombok visszajelzői kikapcsolnak.
 - Az **(5)** gomb visszajelzője tovább villog.
 - A kijelző az aktuális beállítást mutatja.

1b	Hangjelzés be
-----------	---------------

0b	Hangjelzés ki
-----------	---------------

5. A beállítás módosításához nyomja meg az **(5)** gombot.
6. A készülék kikapcsolásához és a beállítás megerősítéséhez nyomja meg a be/ki gombot.

6. AZ ELSŐ HASZNÁLAT ELŐTT

1. Ellenőrizze, hogy a vízlágyító szintje megfelel-e a környékén használt víz keménységének. Szükség esetén módosítsa a vízlágyító beállítását. A használt víz keménységére vonatkozó tájékoztatásért lépjen kapcsolatba a helyi vízszolgáltatóval.
2. Töltse fel sótartályt.
3. Töltse fel az öblítőszer-adagolót.
4. Nyissa ki a vízcapot.

5. A készülékben gyártási maradványok lehetnek. Az eltávolításukhoz indítson el egy mosogatóprogramot. Ne használjon mosogatószert, és ne töltsen meg a kosarakat.



Ha kombinált mosogatószer-tablettákat használ, akkor aktiválja a Multitab funkciót.

6.1 A vízlágyító beállítása

Víz keménység				Vízlágyító beállítás	
Német fok (°dH)	Francia fok (°fH)	mmol/l	Clarke fok	Kézi mosogató	Elektronika
51 - 70	91 - 125	9.1 - 12.5	64 - 88	2 1)	10
43 - 50	76 - 90	7.6 - 9.0	53 - 63	2 1)	9
37 - 42	65 - 75	6.5 - 7.5	46 - 52	2 1)	8
29 - 36	51 - 64	5.1 - 6.4	36 - 45	2 1)	7
23 - 28	40 - 50	4.0 - 5.0	28 - 35	2 1)	6
19 - 22	33 - 39	3.3 - 3.9	23 - 27	2 1)	5 1)
15 - 18	26 - 32	2.6 - 3.2	18 - 22	1	4
11 - 14	19 - 25	1.9 - 2.5	13 - 17	1	3
4 - 10	7 - 18	0.7 - 1.8	5 - 12	1	2

Vízkeménység				Vízlágyító beállítás	
Német fok (°dH)	Francia fok (°fH)	mmol/l	Clarke fok	Kézi mosogatás	Elektronika
< 4	< 7	< 0.7	< 5	12)	12)

1) Gyári helyzet.

2) Ezen a szinten ne használjon sót.



Manuálisan és elektronikusan kell beállítania a vízlágyítót.

Manuális beállítás

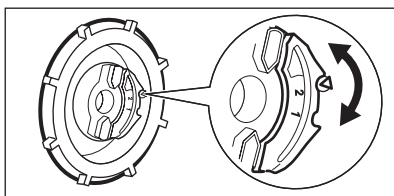

A vízkeménység-tárcsát forgassa el az 1. vagy 2. állásba.

Elektronikus beállítás

1. A készülék bekapcsolásához nyomja meg a be/ki gombot.
2. Ellenőrizze, hogy a kijelzőn aP1 program látható-e. Amennyiben a kijelzőn másik program látható, nyomja meg és tartsa nyomva a **Reset** gombot, amíg a kijelzőn meg nem jelenik a P1 program.
3. Egyszerre nyomja le, és tartsa lenyomva a (4) és (5) gombokat, amíg a (3), (4) és (5) gombok kijelzői villogni nem kezdenek.
4. Nyomja meg a (3) gombot.
- A (4) és (5) gombok visszajelzői kikapcsolnak.
- A (3) gomb visszajelzője tovább villog.
- A hangjelzések működnek, pl.: öt szaggatott hangjelzés = 5. szint.
- A kijelzőn a vízlágyító aktuális beállítása látható, pl.: **S L** = 5. szint.
5. A beállítás módosításához nyomja meg ismételten a (3) gombot.
6. A készülék kikapcsolásához és a beállítás megerősítéséhez nyomja meg a be/ki gombot.

6.2 A sótartály feltöltése

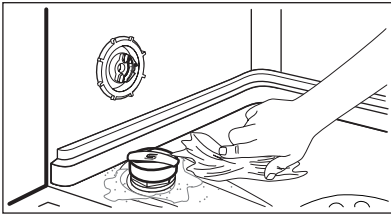
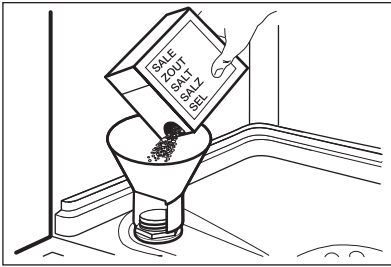

1. Csavarja le a kupakot az óramutató járásával ellenkező irányba, és nyissa ki a sótartályt.
2. Öntsön 1 liter vizet a sótartályba (csak az első alkalommal).
3. Töltse fel a sótartályt regeneráló sóval.
4. Távolítsa el a sótartály nyílása körül lévő sót.
5. A sótartály visszazárásához tekerje a kupakot az óramutató járásával megegyező irányba.



FIGYELEM

Víz és só juthat ki a töltés során a sótartályból. Korrózióveszély. Ennek megakadályozására, a sótartály feltöltése után indítson el egy programot.

6.3 Az öblítőszer-adagoló feltöltése

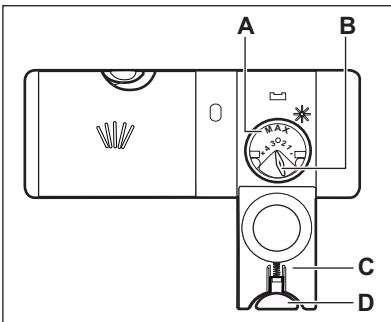

1. Nyomja meg a kioldó gombot (D) a fedél (C) felnyitására.
2. Töltse fel az öblítőszer-adagolót (A), de ne lépje túl a „max” jelzést.
3. A kiömlött öblítőszer nedvszívó törölkendővel távolítsa el, hogy a mosogatóprogram alatt megakadályozza a túlzott habképződést.
4. Zárja le a fedelet. Ellenőrizze, hogy reteszelt állapotban van-e a kioldó gomb.



Elfordíthatja az adagolt mennyiség választókapcsolót (B) 1 (legkisebb mennyiség) és 4 (legnagyobb mennyiség) helyzetek közötti beállítására.

7. NAPI HASZNÁLAT

1. Nyissa ki a vízcsapot.
2. A készülék bekapcsolásához nyomja meg a be/ki gombot.
 - Ha világít a só visszajelző, akkor töltse fel a sótartályt.
 - Ha világít az öblítőszer-adagoló visszajelző, akkor töltse fel az öblítőszer-adagolót.
3. Pakolja meg megfelelően a kosarakat.
4. Töltse be a mosogatószert.
5. Állítsa be és indítsa el a töltet típusának és a szennyeződés mértékének megfelelő programot.

7.1 A mosogatószer használata

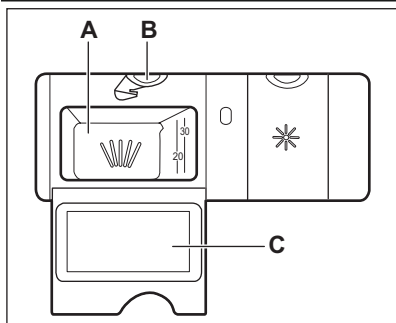

1. Nyomja meg a kioldó gombot **(B)** a fedél **(C)** felnyitásához.
2. Tegyen mosogatószeret az adagolóba **(A)**.
3. Ha előmosogatási fázissal rendelkező mosogatóprogramot használ, tegyen egy kevés mosogatószeret a készülék ajtajának belsejébe.
4. Ha mosogatószer-tablettát használ, tegye a tablettát a mosogatószer-adagolóba **(A)**.
5. Zárja le a fedelet. Ellenőrizze, hogy reteszelő helyzetben van-e a kioldó gomb.

7.2 Program kiválasztása és elindítása

Az Auto Off funkció

Az energiafogyasztás csökkentése érdekében ez a funkció néhány perc elteltével automatikusan kikapcsolja a készüléket:

- Ha nem csukta be az ajtót a program elindításához.
- Amikor a program befejeződik.

Egy program késleltetett indítás nélküli indítása

1. Nyissa ki a vízcsapot.
2. A készülék bekapcsolásához nyomja meg a be/ki gombot.
3. Ismételten nyomja meg a **Program** gombot a kívánt mosogatóprogram beállításához. Ha akarja, akkor beállíthatja a programhoz tartozó funkciókat. (Ha a MyFavourite programot szeretné beállítani, nyomja meg a **MyFavourite** gombot.)
 - A kijelzőn időközönként megjelenik a program száma és időtartama.
4. Csukja be a készülék ajtaját. A program elindul.
 - Ha kinyitja az ajtót, a kijelzőn megjelenik a program időtartama.

Egy program késleltetett indítással való indítása

1. Állítsa be a programot.

2. Nyomja meg ismételten a **Delay** gombot, amíg a kijelző a beállítani kívánt késleltetett indítási időt nem mutatja (1 és 24 óra között).
 - A kijelzőn időközönként megjelenik a program száma, időtartama és késleltetett indítási ideje.
 - A kijelzőn megjelenik a Delay visszajelző.
3. Csukja be a készülék ajtaját. Elkezdődik a visszaszámlálás.
 - Ha kinyitja a készülék ajtaját, a kijelzőn a késleltetett indítás visszaszámlálása látható.
 - Amikor a visszaszámlálás befejeződött, automatikusan megkezdődik a mosogatóprogram végrehajtása.

Ajtónyitás a készülék működése alatt

Ha kinyitja az ajtót, akkor leáll a készülék. Amikor ismét becsukja az ajtót, a visszaszámlálás a megszakítási ponttól folytatódik.

Visszaszámlálás alatt a Késleltetett indítás leállítása

Amikor törli a késleltetett indítást, ismét be kell állítania a programot.

Nyomja le, és addig tartsa nyomva a **Reset** gombot, amíg a kijelzőn meg nem jelenik aP1 program.

A program törlése

Nyomja le, és addig tartsa nyomva a **Reset** gombot, amíg a kijelzőn meg nem jelenik aP1 program.



Egy új mosogatóprogram elindítása előtt ellenőrizze, hogy van-e mosogatószer a mosogatószer-adagolóban.



- A kipakolás előtt várja meg, amíg az edények kihűlnek. A forró edények könnyebben megsérülnek.
- Először az alsó kosarat, majd a felső kosarat ürítse ki.
- Lehetséges, hogy víz van a készülék oldalfalain és ajtaján. A rozsdamentes acél hamarabb lehül, mint az edények.

Miután a program véget ért

1. A készülék kikapcsolásához nyomja meg a be/ki gombot, vagy várja meg, hogy az Auto Off funkció automatikusan kikapcsolja a készüléket.
2. Zárja el a vízcsapot.

8. HASZNOS TANÁCSOK ÉS JAVASLATOK

8.1 A vízlágyító

A kemény víz nagy mennyiségű ásványi anyagot tartalmaz, amely károsíthatja a készüléket, és gyenge mosási eredményhez vezet. A vízlágyító semlegesíti ezen ásványi anyagokat.

A regeneráló só tartja tisztán és jó állapotban a vízlágyítót. Fontos a vízlágyító szintjének pontos beállítása. Ez biztosítja, hogy megfelelő mennyiségű regeneráló sót és vizet használjon a vízlágyító.

8.2 Pakolja meg megfelelően a kosarakat.



A mellékelt tájékoztatóban nézzen meg a kosarak feltöltésére vonatkozó példákat.

- Csak mosogatógépbe tehető darabok mosogatására használja a készüléket.
- Ne tegyen fából, szaruból, alumíniumból, ónból és rézből készült darabokat a készülékbe.
- Ne helyezzen a készülékbe vizet felszívó darabokat (szivacsot, rongyot).
- Távolítsa el az ételmaradékokat az edényekről.
- A ráégett ételmaradék könnyebb eltávolításához áztassa be vízbe a lábasokat és fazekakat, mielőtt behelyezi azokat a készülékbe.
- Az üreges tárgyakat (pl. csészék, poharak és lábasok) nyílásukkal lefele tegye be.
- Fontos, hogy az edények és evőeszközök ne csússzanak egymásba. Keverje más edényekkel a kanalakat.
- Ellenőrizze, hogy a poharak nem érnek-e más poharakhoz.
- A kisebb tárgyakat helyezze az evőeszközösárba.

- A könnyű darabokat helyezze a felső kosárba. Ügyeljen arra, hogy az eszközök ne mozdulhassanak el.
- A mosogatóprogram elindítása előtt győződjön meg arról, hogy a szórókarok szabadon mozoghatnak.

8.3 Só, öblítőszer és mosogatószer használata

- Kizárólag sót, öblítőszert és mosogatószert használjon a mosogatógépben. Egyéb termékek károsodást okozhatnak a készülékben.
- Az utolsó öblítési fázis során az öblítőszer elősegíti az edények csik- és foltmentes szárítását.
- A kombinált mosogatószer-tabletták mosogatószert, öblítőszert és regeneráló sót tartalmaznak. Győződjön meg arról, hogy e tabletták megfelelnek-e a környéken lévő vízkezelésnek. Nézze meg a termék csomagolásán található útmutatásokat.
- Rövid programok során nem oldódnak fel teljesen a mosogatószer tabletták. A mosogatószer maradványok edényeken való lerakódásának megakadályozására hosszú programoknál használja a tablettákat.



Ne használjon a szükségesnél több mosogatószert. További információkért olvassa el a mosogatószer csomagolásán található útmutatásokat.

8.4 Egy program indítása előtt

A következőket ellenőrizze:

- A szűrők tiszták és megfelelően vannak elhelyezve.
- Nem tömődtek el a szórókarok.

- Megfelelő az edények elhelyezése a kosarakba.
- A kiválasztott program nem felel meg a töltet típusának és a szennyeződés mértékének.
- Megfelelő mennyiségű mosogatószer használata.
- Van mosogatógép só és öblítő (ha nem kombinált mosogatószer-tablettákat használ).
- Szoros a sótartály kupakjának rögzítése.

9. ÁPOLÁS ÉS TISZTÍTÁS



VIGYÁZAT

Karbantartás előtt kapcsolja ki a készüléket, és húzza ki a hálózati csatlakozódugót a csatlakozóaljzatból.



Az elszennyeződött szűrők és az eltömődött szűrőkarok rontják a mosogatás eredményességét. Rendszeresen ellenőrizze, és szükség esetén tisztítsa meg azokat.

9.1 A szűrők tisztítása

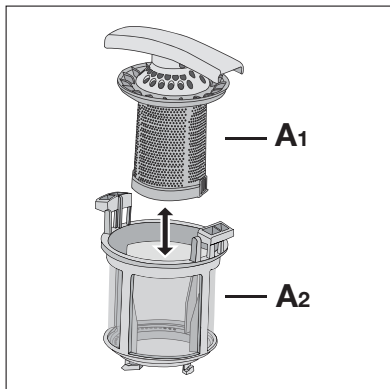
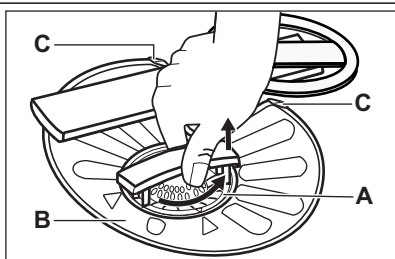

1. Az óramutató járásával ellentétesen fordítsa el az (A) szűrőt, és vegye ki.
2. Az (A) szűrő szétszereléséhez húzza szét az (A1) és az (A2) részt.
3. Vegye ki a (B) szűrőt.
4. Vízzel tisztítsa meg a szűrőket.
5. Helyezze a (B) szűrőt eredeti állásába. Ellenőrizze, hogy a két vezetősín (C) alatt megfelelően illeszkedik-e.

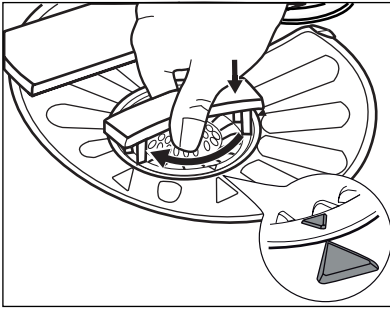

6. Szerelje össze az (A) szűrőt, és tegye a (B) szűrőben lévő helyére. Az óramutató járásával megegyező irányban forgassa, amíg bezárul.



A szűrők helytelen pozíciója rossz mosogatási eredményt okoz, és a készüléket is károsítja.

9.2 A szórókarok tisztítása

Ne szerelje ki a szórókarokat.

Ha a szórókarok furatai eltömődnének, a szennyeződés megmaradó részét egy hegyes végű tárggyal távolítsa el.

9.3 Külső tisztítás

A készüléket puha, nedves ruhával tisztítsa. Csak semleges tisztítószerrel használjon. Ne használjon súrolószerrel, súrolószivacsot vagy oldószereket.

10. HIBAELHÁRÍTÁS

A készülék nem indul el, vagy működés közben leáll.

Az alábbi információk alapján próbálja kiküszöbölni a problémát, mielőtt a márkaszervizhez fordul.

Bizonyos meghibásodások esetén a kijelzőn egy riasztási kód látható:

- **,10** - A készülék nem tölt be vizet.

- **,20** - A készülék nem ereszt le a vizet.
- **,30** - A túlsordulás-gátló bekapcsolt.



VIGYÁZAT

Mielőtt ellenőrizné, kapcsolja ki a készüléket.

Jelenség	Lehetséges megoldás
Nem lehet bekapcsolni a készüléket.	Ügyeljen arra, hogy a villásdugó be legyen dugva a konnektorba.
	Ellenőrizze, hogy nem olvadt-e le valamelyik biztosíték a biztosítékdozobban.
A program nem indul el.	Ellenőrizze, hogy a készülék ajtaja be van-e csukva.
	Ha késleltetett indítás van beállítva, törölje azt, vagy várja meg a visszaszámlálás befejeződését.
A készülék nem tölt be vizet.	Ellenőrizze, hogy a nyitva van-e a vízcsap.
	Ellenőrizze, hogy a hálózati víznyomás nagysága nem túl alacsony-e. Ezzel kapcsolatban kérjen tájékoztatást a helyi vízműtől.
	Ellenőrizze, hogy a vízcsap nincs-e eltömődve.
	Ellenőrizze, hogy a vízbefolyó-tömlőben található szűrő nem tömődött-e el.
	Ellenőrizze, hogy a vízbefolyó-tömlő nincs-e megcsavarodva vagy megtörve.

Jelenség	Lehetséges megoldás
A készülék nem engedi ki a vizet.	Ellenőrizze, hogy a szifon nincs-e eltömődve.
	Ellenőrizze, hogy a vízleeresztő-tömlő nincs-e megcsavarodva vagy megtörve.
A túlcserélés-gátló bekapcsolt.	Zárja el a vízcsapot, és forduljon a márkaszervizhez.

Ellenőrzés után kapcsolja be a készüléket. A program a megszakítási ponttól folytatódik. Ha a probléma ismét jelentkezik, akkor forduljon a márkaszervizhez.
Ha a kijelző a fentiekől eltérő riasztási kódot mutat, forduljon a márkaszervizhez.

10.1 A mosogatás és a szárítás eredménye nem kielégítő

Fehéres csíkok és szennyeződések vagy kékes réteg látható a poharakon és edényeken.

- Túl nagy volt az adagolt öblítőszer mennyisége. Állítsa alacsonyabb helyzetbe az öblítőszer fordítókart.
- Túl sok volt a mosogatószer.

Szennyeződések és cseppnyomok vannak a poharakon és edényeken

- Nem elegendő az adagolt öblítőszer mennyisége. Állítsa magasabb helyzetbe az öblítőszer fordítókart.
- Lehet, hogy a mosogatószer minősége az oka.

Nedvesek az edények

- Nem szerepel szárítási fázis a programban, vagy alacsony a szárítási fázis hőmérséklete.
- Az öblítőszer-adagoló üres.
- Lehet, hogy az öblítőszer minősége az oka.
- Lehet, hogy a kombinált mosogatószer-tabletta minősége az oka. Próbálkozzon másik márkával, vagy töltsse fel az öblítőszer-adagolót és kombinált mosogatószer-tablettákkal együtt használja az öblítőszeret.



A lehetséges okok megismerésére nézze meg a 'HASZNOS TANÁCSOK ÉS JAVASLATOK' című fejezetet.

10.2 Hogyan kapcsoljuk be az öblítőszer-adagolót?

Az öblítőszer-adagoló bekapcsolása kizárólag akkor fordul elő, ha a Multitab funkció be van kapcsolva.

1. A készülék bekapcsolásához nyomja meg a be/ki gombot.
2. Ellenőrizze, hogy a kijelzőn aP1 program látható-e. Amennyiben a kijelzőn másik program látható, nyomja meg és tartsa nyomva a **Reset** gombot, amíg a kijelzőn meg nem jelenik a P1 program.
3. Egyszerre nyomja le, és tartsa lenyomva a **(4)** és **(5)** gombokat, amíg a **(3)**, **(4)** és **(5)** gombok kijelzői villogni kezdenek.
4. Nyomja meg a **(4)** gombot.
 - A **(3)** és **(5)** gombok visszajelzői kikapcsolnak.
 - A **(4)** gomb visszajelzője tovább villog.
 - A kijelző az aktuális beállítást mutatja.

0 d Öblítőszer-adagoló ki

1 d Öblítőszer-adagoló be

5. A beállítás módosításához nyomja meg a **(4)** gombot.
6. A készülék kikapcsolásához és a beállítás megerősítéséhez nyomja meg a be/ki gombot.
7. Állítsa be az adagolt öblítőszer mennyiségét.
8. Töltsse fel az öblítőszer-adagolót.

11. MŰSZAKI INFORMÁCIÓK



Méreték	Szélesség / Magasság / Mélység (mm)	596 / 818 - 898 / 550
---------	--	-----------------------

Elektromos csatlakoztatás	Lásd az adattáblát.	
	Feszültség	220-240 V
	Frekvencia	50 Hz
Hálózati víznyomás	Min. / max. (bar / MPa)	(0.5 / 0.05) / (8 / 0.8)
Vízellátás ¹⁾	Hidegvíz vagy melegvíz ²⁾	max. 60 °C
Kapacitás	Teríték	12
Áramfelvétel	Készenléti üzemmód	0.10 W
	Kikapcsolás üzemmód	0.10 W

¹⁾ Csatlakoztassa a vízbefolyó-tömlőt egy 3/4"-os csavarmentes csaphoz.

²⁾ Ha a melegvíz alternatív energiaforrásokból származik (pl. napelemek, szélenergia), akkor az energiafogyasztás csökkentése érdekében használja a melegvíz-vezetékét.

12. KÖRNYEZETVÉDELMI TUDNIVALÓK

A következő jelzéssel ellátott anyagokat hasznosítsa újra: . Újrahasznosításhoz tegye a megfelelő konténerekbe a csomagolást. Járuljon hozzá környezetünk és egészségünk védelméhez, és hasznosítsa újra az elektromos és elektronikus hulladékot. A  tiltó

szimbólummal ellátott készüléket ne dobja a háztartási hulladék közé. Juttassa el a készüléket a helyi újrahasznosító telepre, vagy lépjen kapcsolatba a hulladékkezelésért felelős hivatallal.

SPIS TREŚCI

1. WSKAZÓWKI DOTYCZĄCE BEZPIECZEŃSTWA	33
2. OPIS URZĄDZENIA	35
3. PANEL STEROWANIA	35
4. PROGRAMY	36
5. OPCJE	37
6. PRZED PIERWSZYM UŻYCIEM	39
7. CODZIENNA EKSPLOATACJA	41
8. WSKAZÓWKI I PORADY	43
9. KONSERWACJA I CZYSZCZENIE	44
10. ROZWIĄZYWANIE PROBLEMÓW	45
11. DANE TECHNICZNE	47
12. OCHRONA ŚRODOWISKA	47

Z MYŚLĄ O TOBIE

Dziękujemy za zakup urządzenia Electrolux. Jest ono owocem dziesięcioleci doświadczeń i innowacji. To pomysłowe i stylowe urządzenie zaprojektowano z myślą o Tobie. Używając je masz zawsze pewność uzyskania wspaniałych efektów.

Witamy w świecie marki Electrolux!

Odwiedź naszą witrynę internetową, aby uzyskać:



Wskazówki dotyczące użytkowania, broszury, pomoc w rozwiązywaniu problemów oraz informacje dotyczące serwisu:
www.electrolux.com



Zarejestruj swój produkt, aby uprościć jego obsługę serwisową:
www.electrolux.com/productregistration



Kupuj akcesoria, materiały eksploatacyjne i oryginalne części zamienne do swojego urządzenia:
www.electrolux.com/shop

OBSŁUGA KLIENTA

Zalecamy stosowanie oryginalnych części zamiennych.

Kontaktując się z serwisem, należy przygotować poniższe dane.

Informacje można znaleźć na tabliczce znamionowej. Model, numer produktu, numer seryjny.



Ostrzeżenie/przestroga – informacje dotyczące bezpieczeństwa.



Informacje i wskazówki ogólne



Informacje dot. ochrony środowiska

Producent zastrzega sobie możliwość wprowadzenia zmian bez wcześniejszego powiadomienia.

1. WSKAZÓWKI DOTYCZĄCE BEZPIECZEŃSTWA

Przed instalacją i użyciem urządzenia należy dokładnie przeczytać dostarczone instrukcje. Producent nie odpowiada za uszkodzenia i obrażenia ciała spowodowane nieprawidłową instalacją i eksploatacją. Należy zachować instrukcję wraz z urządzeniem do wykorzystania w przyszłości.

1.1 Bezpieczeństwo dzieci i osób o ograniczonych zdolnościach ruchowych, sensorycznych lub umysłowych



OSTRZEŻENIE!

Występuje zagrożenie uduszeniem lub odniesieniem obrażeń mogących skutkować trwałym kalectwem.

- Nie wolno pozwalać obsługiwać tego urządzenia osobom, w tym również dzieciom, o ograniczonych zdolnościach ruchowych, sensorycznych lub umysłowych albo osobom bez odpowiedniego doświadczenia lub wiedzy. Osoby te mogą obsługiwać urządzenie wyłącznie pod nadzorem lub po odpowiednim poinstruowaniu przez osobę odpowiedzialną za ich bezpieczeństwo. Nie pozwalają, aby dzieci bawiły się urządzeniem.
- Wszystkie opakowania należy przechowywać poza zasięgiem dzieci.
- Wszystkie detergenty należy przechowywać poza zasięgiem dzieci.
- Dzieci i zwierzęta domowe nie powinny znajdować się w pobliżu urządzenia, gdy jego drzwi są otwarte.

1.2 Instalacja

- Usunąć wszystkie elementy opakowania.
- Nie instalować ani nie używać uszkodzonego urządzenia.
- Nie instalować ani nie używać urządzenia w miejscach, w których temperatura jest niższa niż 0°C.
- Należy postępować zgodnie z instrukcją instalacji dostarczoną wraz z urządzeniem.
- Należy zadbać o to, by struktury znajdujące się nad urządzeniem i w jego pobliżu spełniały odpowiednie wymogi bezpieczeństwa.

Podłączenie do sieci wodociągowej

- Należy zwrócić uwagę, aby nie uszkodzić węży wodnych.
- Przed podłączeniem urządzenia do nowych rur lub do rur, które nie były używane przez dłuższy czas, należy puścić wodę i odczekać, aż pojawi się czysta woda.
- Przy pierwszym uruchomieniu urządzenia należy sprawdzić, czy nie ma wycieków.
- Wąż dopływowy wyposażony w zawór bezpieczeństwa i ścianki z wewnętrznym przewodem zasilającym.

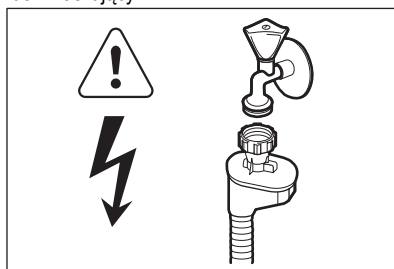

OSTRZEŻENIE!

Niebezpieczne napięcie.

- W razie uszkodzenia węża dopływowego należy natychmiast wyjąć wtyczkę z gniazda elektrycznego. Należy skontaktować się z punktem serwisowym w celu wymiany węża dopływowego.

Podłączenie do sieci elektrycznej



OSTRZEŻENIE!

Występuje zagrożenie pożarem i porażeniem prądem elektrycznym.

- Urządzenie musi być uziemione.
- Należy upewnić się, że informacje o podłączeniu elektrycznym podane na tabliczce znamionowej są zgodne z parametrami instalacji zasilającej. W przeciwnym razie należy skontaktować się z elektrykiem.
- Należy zawsze używać prawidłowo zamontowanych gniazd elektrycznych z uziemieniem.
- Nie stosować rozgałęźników ani przedłużaczy.
- Należy uważać, aby nie uszkodzić wtyczki ani przewodu zasilającego. Wymianę uszkodzonego przewodu zasilającego należy zlecić przedstawicielowi serwisu lub wykwalifikowanemu elektrykowi.

- Podłączyć wtyczkę do gniazda elektrycznego dopiero po zakończeniu instalacji. Należy zadbać o to, aby po zakończeniu instalacji urządzenia wtyczka przewodu zasilającego była łatwo dostępna.
- Przy odłączaniu urządzenia nie ciągnąć za przewód zasilający. Zawsze ciągnąć za wtyczkę.

1.3 Zastosowanie

- To urządzenie jest przeznaczone do użytku w gospodarstwie domowym oraz do podobnych zastosowań, np.:
 - Kuchnie w obiektach sklepowych, biurowych oraz innych placówkach pracowniczych
 - Gospodarstwa rolne
 - Klienci hoteli, moteli i innych obiektów mieszkalnych
 - Obiekty noclegowe.



OSTRZEŻENIE!

Zagrożenie odniesieniem obrażeń.

- Nie zmieniać parametrów technicznych urządzenia.
- Noże oraz inne ostre sztucce należy wkładać do kosza na sztucce ostrzami skierowanymi w dół lub poziomo.
- Nie pozostawiać otwartych drzwi urządzenia bez nadzoru, aby nie dopuścić do potknięcia się o drzwi.
- Nie siadać ani nie stawać na otwartych drzwiach urządzenia.
- Detergenty do zmywarki są niebezpieczne. Należy przestrzegać instrukcji bezpieczeństwa podanych na opakowaniu detergentu.

- Nie pić wody z urządzenia ani nie bawić się nią.
- Nie wyjmować naczyń z urządzenia przed zakończeniem programu. Na naczyniach może znajdować się detergent.



OSTRZEŻENIE!

Zagrożenie porażeniem prądem, wystąpieniem pożaru lub oparzeniami.

- Nie umieszczać łatwopalnych produktów lub przedmiotów nasączonych łatwopalnymi produktami w urządzeniu, na nim lub w jego pobliżu.
- Do czyszczenia urządzenia nie wolno używać wody pod ciśnieniem ani pary wodnej.
- W przypadku otwarcia drzwi podczas cyklu pracy może dojść do uwolnienia gorącej pary.

1.4 Oświetlenie wewnętrzne

Aby wymienić wewnętrzne oświetlenie, należy skontaktować się z punktem serwisowym.

1.5 Utylizacja



OSTRZEŻENIE!

Występuje zagrożenie uduszeniem lub odniesieniem obrażeń ciała.

- Odłączyć urządzenie od źródła zasilania.
- Odciąć przewód zasilający i wyrzucić.
- Wymontować zatrzask drzwi, aby uniemożliwić zamknięcie się dziecka lub zwierzęcia w urządzeniu.

2. OPIS URZĄDZENIA

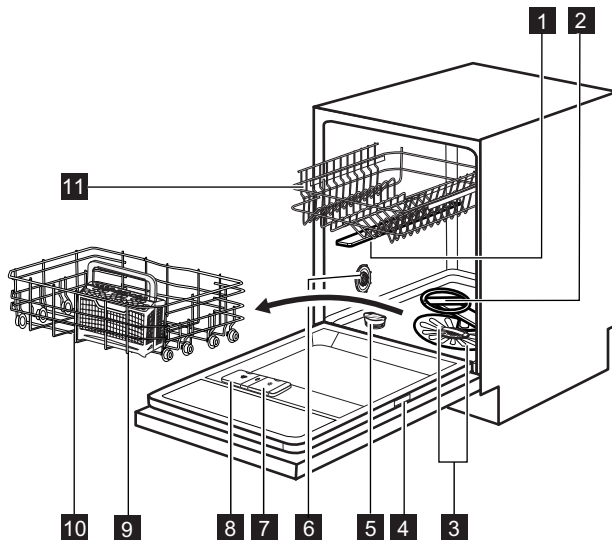

- 1** Górne ramię spryskujące
- 2** Dolne ramię spryskujące
- 3** Filtry
- 4** Tabliczka znamionowa
- 5** Zbiornik soli
- 6** Pokrętko ustawienia twardości wody
- 7** Dozownik płynu nabyliczającego
- 8** Dozownik detergentu
- 9** Kosz na sztućce
- 10** Dolny kosz
- 11** Górny kosz

i Urządzenie jest wyposażone w oświetlenie wewnętrzne, które włącza się w momencie otwarcia drzwiczek i wyłącza po ich zamknięciu.

2.1 Beam-on-Floor

System **Beam-on-Floor** wyświetla wiązkę światła na podłodze przed drzwiczkami urządzenia.

- Gdy program zostanie uruchomiony, włączy się czerwone światło, które będzie widoczne aż do zakończenia programu.
- Po zakończeniu programu włączy się zielone światło.
- W razie wystąpienia usterki urządzenia, czerwone światło miga.

i Wiązka światła **Beam-on-Floor** zgaśnie po wyłączeniu urządzenia.

3. PANEL STEROWANIA

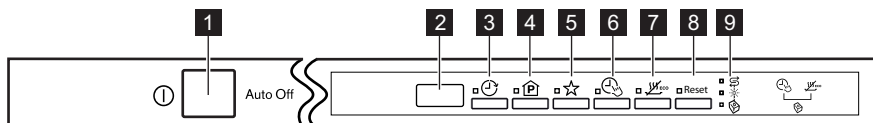



1 Przycisk wł./wył.





2 Wyświetlacz

- 3** Przycisk **Delay**
- 4** Przycisk **Program**
- 5** Przycisk **MyFavourite**
- 6** Przycisk **TimeSaver**

- 7** Przycisk **EnergySaver**
- 8** Przycisk **Reset**
- 9** Wskaźniki

Wskaźniki	Opis
	Wskaźnik soli. Podczas trwania programu wskaźnik ten jest zawsze wyłączony.
	Wskaźnik płynu nabliżczającego. Podczas trwania programu wskaźnik ten jest zawsze wyłączony.
	Wskaźnik funkcji Multitab.





4. PROGRAMY

Program	Stopień zabrudzenia Rodzaj załadunku	Fazy programu	Opcje
P1 ¹⁾ ECO 50°	Średnie Naczynia stołowe i sztućce	Zmywanie wstępne Zmywanie w temperaturze 50°C Płukania Suszenie	TimeSaver EnergySaver
P2 ²⁾ AUTO AutoFlex 45°-70°	Dowolne Naczynia stołowe, sztućce, garnki i patelnie	Zmywanie wstępne Zmywanie w temperaturze od 45°C do 70°C Płukania Suszenie	EnergySaver
P3  Intensive 70°	Duże Naczynia stołowe, sztućce, garnki i patelnie	Zmywanie wstępne Zmywanie w temperaturze 70°C Płukania Suszenie	TimeSaver EnergySaver
P4  1 Hour 55°	Średnie Naczynia stołowe i sztućce	Zmywanie w temperaturze 55°C Płukania	
P5 ³⁾  QuickPlus 60°	Świeże Naczynia stołowe i sztućce	Zmywanie w temperaturze 60°C Płukania	
P6 ⁴⁾  Rinse & Hold	Dowolne	Zmywanie wstępne	

1) W tym programie uzyskuje się największą efektywność zużycia wody i energii elektrycznej podczas zmywania średnio zabrudzonych naczyń i sztućców. (Jest to standardowy program dla osrodków przeprowadzających testy).

- 2) Urządzenie rozpoznaje stopień zabrudzenia oraz ilość naczyń znajdujących się w koszach. Automatycznie reguluje temperaturę i ilość wody, a także zużycie energii oraz czas trwania programu.
- 3) Program ten umożliwia zmywanie świeżo zabrudzonych naczyń. Program pozwala w krótkim czasie uzyskać dobre efekty zmywania.
- 4) Program ten służy do szybkiego płukania naczyń. Zapobiega to zasychaniu resztek jedzenia na naczyniach i powstawaniu przykrych zapachów.
W tym programie nie należy stosować detergentów.

Parametry eksploatacyjne

Program ¹⁾	Czas trwania (min)	Zużycie energii (kWh)	Zużycie wody (l)
P1 ECO 50°	170 - 180	0.9 - 1.0	9 - 10
P2 AUTO AutoFlex 45°-70°	40 - 150	0.6 - 1.4	7 - 14
P3  Intensive 70°	150 - 160	1.4 - 1.6	13 - 15
P4  1 Hour 55°	55 - 65	1.0 - 1.2	10 - 11
P5  QuickPlus 60°	30	0.8	9
P6  Rinse & Hold	14	0.1	4

- 1) Podane wartości mogą ulec zmianie w zależności od ciśnienia i temperatury wody, zmian w napięciu zasilania, użytych opcji oraz ilości naczyń.

Informacje dla ośrodków przeprowadzających testy

Aby uzyskać więcej informacji na temat wyników testu, należy wysłać wiadomość e-mail na adres:

info.test@dishwasher-production.com

Należy zapisać numer produktu (PNC) podany na tabliczce znamionowej.

5. OPCJE



Opcje należy włączyć lub wyłączyć przed rozpoczęciem programu. Opcji nie można włączyć ani wyłączyć w czasie trwania programu.



Wybierając jedną lub większą liczbę opcji, należy upewnić się, że przed rozpoczęciem programu włączą się odpowiednie wskaźniki.

5.1 MyFavourite

Ta funkcja pozwala ustawić i zapisać w pamięci najczęściej używany program oraz opcje. Funkcja ta nie pozwala na zapisanie w pamięci opcji Multitab i Delay.



Jednocześnie można zapisać tylko 1 program. Wprowadzenie nowego ustawienia powoduje anulowanie poprzedniego.

Zapisywanie programu w pamięci

1. Nacisnąć przycisk wł./wyl., aby włączyć urządzenie.
2. Ustawić program i opcje do zapisania w pamięci.
3. Nacisnąć i przytrzymać przycisk **MyFavourite**, aż zacznie świecić się w sposób ciągły odpowiedni wskaźnik.

Ustawianie programu MyFavourite

1. Nacisnąć przycisk **MyFavourite**.
 - Włączy się odpowiedni wskaźnik.
 - Na wyświetlaczu będą pokazywane numer oraz czas trwania programu.
 - Zaświecą się wskaźniki opcji.

5.2 TimeSaver

Ta opcja powoduje zwiększenie ciśnienia wody, dzięki czemu czas trwania programu zostaje skrócony o około 50%.

Aby efekty zmywania były takie same jak w przypadku programu o standardowym czasie trwania, zostaje zwiększona temperatura wody. Powoduje to zwiększenie zużycia energii.

Ponadto skrócenie fazy suszenia może spowodować pogorszenie efektów suszenia.

Włączanie opcji TimeSaver

1. Nacisnąć przycisk **TimeSaver**.
 - Jeśli opcja działa z danym programem, zaświeci się odpowiedni wskaźnik. Czas trwania programu podawany na wyświetlaczu zostanie zaktualizowany.
 - Jeśli opcja nie działa z danym programem, odpowiedni wskaźnik mignie szybko 3 razy, a następnie zgaśnie.

5.3 EnergySaver

Ta opcja powoduje zmniejszenie temperatury w ostatniej fazie płukania oraz skraca czas trwania fazy suszenia.

Użycie tej opcji powoduje zmniejszenie zużycia energii (do 25%) i skrócenie czasu trwania programu.

Po zakończeniu programu naczynia mogą być mokre.

Włączanie opcji EnergySaver

1. Nacisnąć przycisk **EnergySaver**.
 - Jeśli opcja działa z danym programem, zaświeci się odpowiedni wskaźnik. Czas trwania programu podawany na wyświetlaczu zostanie zaktualizowany.
 - Jeśli opcja nie działa z danym programem, odpowiadający jej wskaźnik nie włączy się.

5.4 Multitab

Tę opcję można włączyć jedynie podczas korzystania z wieloskładnikowych tabletek z detergentem.

Opcja ta zatrzymuje doprowadzanie płynu nabyłszczającego i soli. Odpowiednie wskaźniki są wyłączone.

Czas trwania programu może się wydłużyć.

Włączanie opcji Multitab

1. Nacisnąć przycisk wł./wyl., aby włączyć urządzenie.
2. Jednocześnie nacisnąć i przytrzymać przyciski **TimeSaver** i **EnergySaver**, aż włączy się wskaźnik Multitab.

Opcja pozostanie włączona do chwili wyłączenia jej przez użytkownika. Jednocześnie nacisnąć i przytrzymać przyciski **TimeSaver** i **EnergySaver**, aż wskaźnik Multitab wyłączy się.

Po zaprzestaniu korzystania z wieloskładnikowych tabletek z detergentem przed rozpoczęciem stosowania oddzielnie detergentu, płynu nabyłszczającego i soli do zmywarek należy wykonać poniższe czynności:

1. Wyłączyć opcję Multitab.
2. Ustawić najwyższy poziom zmiękczenia wody.
3. Upewnić się, że zbiornik soli oraz dozownik płynu nabyłszczającego są pełne.
4. Uruchomić najkrótszy program z fazą płukania, bez detergentu i bez naczyń.
5. Ustawić poziom zmiękczenia wody odpowiednio do twardości wody doprowadzanej do urządzenia.
6. Wyregulować dozowanie płynu nabyłszczającego.

5.5 Sygnały dźwiękowe

Sygnały dźwiękowe włączają się po wystąpieniu usterki urządzenia lub regulacji poziomu zmiękczacza wody. Tych sygnałów dźwiękowych nie można wyłączyć.

Sygnal dźwiękowy może się włączać również po zakończeniu programu. Domyślnie ten sygnał jest wyłączony, ale można go włączyć.

Włączanie sygnału dźwiękowego zakończenia programu

1. Nacisnąć przycisk wł./wyl., aby włączyć urządzenie.
2. Upewnić się, że na wyświetlaczu widoczne jest wskazanie P1. Jeśli wyświetlany jest symbol innego programu, nacisnąć i przytrzymać przycisk **Reset** do momentu, gdy na wyświetlaczu pojawi się wskazanie P1.
3. Jednocześnie nacisnąć i przytrzymać przyciski (4) i (5), aż zaczną migać wskaźniki przycisków (3), (4) i (5).

4. Nacisnąć przycisk (5).

- Wskaźniki przycisków (3) i (4) wyłącza się.
- Wskaźnik przycisku (5) będzie nadal migał.
- Na wyświetlaczu pojawi się aktualne ustawienie.

1b Sygnal dźwiękowy włączony

0b Sygnal dźwiękowy wyłączony

5. Nacisnąć przycisk (5), aby zmienić ustawienie.

6. Nacisnąć przycisk wł./wyl., aby wyłączyć urządzenie i potwierdzić ustawienie.

6. PRZED PIERWSZYM UŻYCIEM

1. Sprawdzić, czy ustawiony poziom zmiękczenia wody odpowiada twardości wody doprowadzanej do urządzenia. Jeśli nie, należy ustawić poziom zmiękczenia wody. Skontaktować się z miejscowym zakładem wodociągowym, aby ustalić stopień twardości wody doprowadzanej do urządzenia.
2. Napełnić zbiornik soli.
3. Napełnić dozownik płynu nablyszczającego.
4. Otworzyć zawór wody.
5. W urządzeniu mogą znajdować się pozostałości z procesu produkcyjnego. Aby je usunąć, należy uruchomić program. Nie należy stosować detergentu ani umieszczać naczyń w koszach.



Aby zastosować wielokładnikowe tabletki z detergentem, należy włączyć funkcję Multitab.

6.1 Regulacja zmiękczenia wody

Twardość wody			Regulacja zmiękczenia wody		
Stopnie niemieckie (°dH)	Stopnie francuskie (°fH)	mmol/l	Stopnie Clarke'a	ręczna	elektroniczna
51 - 70	91 - 125	9.1 - 12.5	64 - 88	2 1)	10
43 - 50	76 - 90	7.6 - 9.0	53 - 63	2 1)	9
37 - 42	65 - 75	6.5 - 7.5	46 - 52	2 1)	8
29 - 36	51 - 64	5.1 - 6.4	36 - 45	2 1)	7
23 - 28	40 - 50	4.0 - 5.0	28 - 35	2 1)	6

Twardość wody			Regulacja zmiękczenia wody		
Stopnie niemieckie (°dH)	Stopnie francuskie (°fH)	mmol/l	Stopnie Clarke'a	ręczna	elektroniczna
19 - 22	33 - 39	3.3 - 3.9	23 - 27	2 ¹⁾	5 ¹⁾
15 - 18	26 - 32	2.6 - 3.2	18 - 22	1	4
11 - 14	19 - 25	1.9 - 2.5	13 - 17	1	3
4 - 10	7 - 18	0.7 - 1.8	5 - 12	1	2
< 4	< 7	< 0.7	< 5	1 ²⁾	1 ²⁾

1) Ustawienie fabryczne.

2) Przy tym poziomie nie stosować soli.



Poziom zmiękczenia wody należy ustawić ręcznie oraz elektronicznie.

Regulacja ręczna

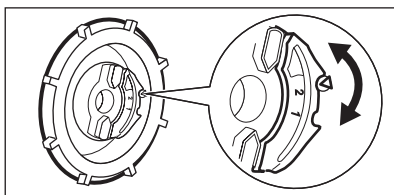

Ustawić pokrętko ustawienia twardości wody w pozycji 1 lub 2.

Regulacja elektroniczna

1. Nacisnąć przycisk wł./wył., aby włączyć urządzenie.
2. Upewnić się, że na wyświetlaczu widoczne jest wskazanie P1. Jeśli wyświetlany jest symbol innego programu, nacisnąć i przytrzymać przycisk **Reset** do momentu, gdy na wyświetlaczu pojawi się wskazanie P1.
3. Jednocześnie nacisnąć i przytrzymać przyciski funkcyjne (4) i (5), aż zaczną migać wskaźniki przycisków (3), (4) i (5).
4. Nacisnąć przycisk (3).
 - Wskaźniki przycisków (4) i (5) wyłączą się.

- Wskaźnik przycisku (3) będzie nadal migał.
 - Sygnały dźwiękowe zostaną włączone (przykład: pięć sygnałów przerywanych = poziom 5).
 - Wyświetlacz wskaże aktualne ustawienie zmiękczacza wody, np. **5 L** = poziom 5.
5. Naciskać przycisk (3), aby zmienić ustawienie.
 6. Nacisnąć przycisk wł./wył., aby wyłączyć urządzenie i potwierdzić ustawienie.

6.2 Napełnianie zbiornika soli

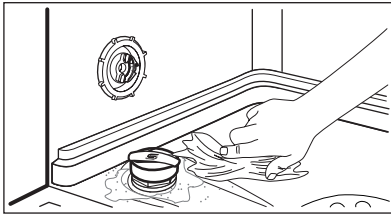
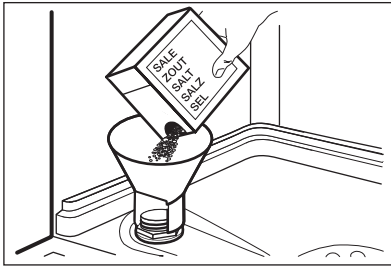

1. Obrócić pokrywkę w lewo i otworzyć zbiornik soli.
2. Wlać 1 litr wody do zbiornika soli (tylko za pierwszym razem).
3. Napełnić zbiornik soli solą do zmywarek.
4. Usunąć sól rozsypaną wokół otworu zbiornika soli.
5. Obrócić pokrywkę w prawo, aby zamknąć zbiornik soli.



UWAGA!

Podczas napełniania zbiornika soli może się z niego wydostawać woda i sól. Zagrożenie wystąpieniem korozji. Aby tego uniknąć, po napełnieniu zbiornika soli należy uruchomić program.

6.3 Napełnianie dozownika płynu nablyszczającego

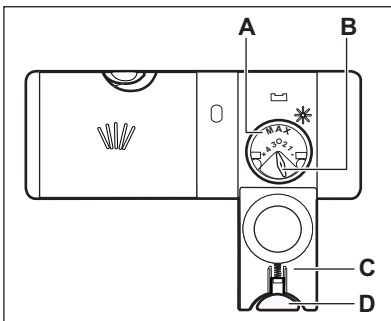

1. Nacisnąć przycisk zwalnający (D), aby otworzyć pokrywkę (C).
2. Napełnić dozownik płynu nablyszczającego (A) najwyżej do poziomu oznaczenia „max”.
3. Rozlany płyn nablyszczający należy usunąć za pomocą chłonnej szmatki, aby zapobiec powstaniu zbyt dużej ilości piany.
4. Zamknąć pokrywkę. Upewnić się, że przycisk zwalnający jest odpowiednio zablokowany.



Dozowanie płynu nablyszczającego można wyregulować za pomocą pokrętki (B) pomiędzy pozycją 1 (najmniejsza ilość) a pozycją 4 (największa ilość).

7. CODZIENNA EKSPLOATACJA

1. Otworzyć zawór wody.
2. Nacisnąć przycisk wł./wył., aby włączyć urządzenie.
 - Jeśli wskaźnik soli jest włączony, należy napełnić zbiornik soli.
 - Jeśli wskaźnik płynu nablyszczającego jest włączony, napełnić dozownik płynu nablyszczającego.
3. Załadować kosze.
4. Dodać detergent.
5. Ustawić i uruchomić odpowiedni program dla określonego rodzaju naczyń i poziomu zabrudzenia.

7.1 Stosowanie detergentu

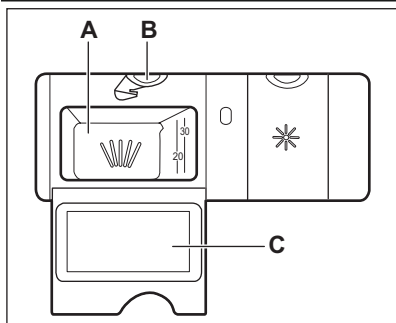

1. Nacisnąć przycisk zwalniający (**B**), aby otworzyć pokrywę (**C**).
2. Umieścić detergent w przegródce oznaczonej symbolem (**A**).
3. Jeśli program przewiduje fazę zmywania wstępnego, umieścić niewielką ilość detergentu na wewnętrznej stronie drzwi urządzenia.
4. W razie korzystania z tabletek do zmywarek, włożyć tabletkę do przegródki (**A**).
5. Zamknąć pokrywę. Upewnić się, że przycisk zwalniający jest odpowiednio zablokowany.

7.2 Ustawianie i uruchamianie programu

Funkcja Auto Off

Aby zmniejszyć zużycie energii, ta funkcja po upływie kilku minut automatycznie wyłącza urządzenie w następujących przypadkach:

- Jeśli nie zamknięto drzwi urządzenia w celu włączenia programu.
- Po zakończeniu programu.

Uruchamianie programu bez opóźnienia

1. Otworzyć zawór wody.
2. Nacisnąć przycisk wł./wył., aby włączyć urządzenie.
3. Nacisnąć kilkakrotnie przycisk **Program**, aby ustawić program. W razie potrzeby można także ustawić opcje powiązane z danym programem. (Aby ustawić program MyFavourite, nacisnąć przycisk **MyFavourite**).
 - Na wyświetlaczu będą naprzemiennie pokazywane numer oraz czas trwania programu.
4. Zamknąć drzwi urządzenia. Nastąpi uruchomienie programu.
 - Jeśli drzwi zostaną otwarte, na wyświetlaczu pojawi się czas trwania programu.

Uruchamianie programu z opóźnieniem

1. Ustawić program.

2. Nacisnąć kilkakrotnie przycisk **Delay**, aż wyświetli się żądany czas opóźnienia (od 1 do 24 godzin).
 - Na wyświetlaczu będą naprzemiennie pokazywane numer, czas trwania oraz czas opóźnienia programu.
 - Włączy się wskaźnik Delay.
3. Zamknąć drzwi urządzenia. Rozpocznie się odliczanie czasu.
 - Jeśli drzwi zostaną otwarte, na wyświetlaczu pojawi się odliczony czas opóźnienia programu.
 - Po zakończeniu odliczania program rozpocznie się automatycznie.

Otwieranie drzwi w trakcie pracy urządzenia

Po otwarciu drzwi urządzenie przestaje pracować. Po zamknięciu drzwi urządzenie będzie kontynuować pracę od momentu przerwania.

Anulowanie opóźnienia rozpoczęcia programu w trakcie odliczania

Po anulowaniu opóźnienia rozpoczęcia programu należy ponownie ustawić program. Nacisnąć i przytrzymać przycisk **Reset**, aż na wyświetlaczu pojawi się symbol programu P1.

Anulowanie programu

Nacisnąć i przytrzymać przycisk **Reset**, aż na wyświetlaczu pojawi się symbol programu P1.



Przed uruchomieniem nowego programu należy upewnić się, że w dozowniku znajduje się detergent.

Po zakończeniu programu

1. Naciśnąć przycisk wł./wył. lub poczekać, aż funkcja Auto Off automatycznie wyłączy urządzenie.
2. Zakręcić zawór wody.



- Przed wyjęciem naczyń z urządzenia należy poczekać, aż ostygną. Gorące naczynia łatwo ulegają uszkodzeniu.
- Należy najpierw wyjmować naczynia z dolnego, a następnie z górnego kosza.
- Na ściankach i drzwiach urządzenia może znajdować się woda. Stal nierdzewna schładza się szybciej niż naczynia.

8. WSKAZÓWKI I PORADY

8.1 Zmiękczenie wody

Twarda woda zawiera dużo mineralów, które mogą uszkodzić urządzenie oraz sprawić, że efekty zmywania będą niezadowolające. Zmiękczacze wody neutralizuje te minerały.

Sól do zmywarek utrzymuje zmiękczacze wody w czystości oraz w odpowiednim stanie. Istotne jest ustawienie właściwego poziomu zmiękczenia wody. Zapewnia to stosowanie odpowiedniej ilości soli do zmywarek i wody przez zmiękczacze wody.

8.2 Ładowanie koszy



Przykłady załadunku koszy przedstawiono w dołączonej broszurze.

- W urządzeniu należy zmywać przedmioty, które są przystosowane do zmywania w zmywarkach.
- Nie wkładać do urządzenia elementów wykonanych z drewna, rogu, aluminium, cynołowiu i miedzi.
- Nie wkładać do urządzenia przedmiotów, które mogą pochłaniać wodę (gąbki, ściereczki).
- Usunąć z naczyń resztki jedzenia.
- Aby ułatwić usuwanie pozostałości przypalonych potraw, należy zamoczyć naczynia w wodzie przed ich umieszczeniem w urządzeniu.
- Wklęsłe elementy (kubki, szklanki i miski) układać otworami w dół.
- Upewnić się, że naczynia i sztućce nie przylegają do siebie. Wymieszać łyżki z innymi sztućcami.
- Upewnić się, że szklanki nie stykają się ze sobą.
- Małe elementy umieścić w koszu na sztućce.

- Lekkie elementy umieścić w koszu górnym. Upewnić się, że nie będą się one przemieszczać.
- Przed uruchomieniem programu upewnić się, że ramiona spryskujące mogą się swobodnie obracać.

8.3 Stosowanie soli, płynu nabyłszczającego i detergentu

- Należy stosować wyłącznie sól, płyn nabyłszczający i detergent do zmywarek. Inne produkty mogą uszkodzić urządzenie.
- Płyn nabyłszczający jest dozowany podczas ostatniej fazy płukania i zapobiega powstawaniu smug i plam na naczyniach podczas ich suszenia.
- Tabletki wieloskładnikowe zawierają detergent, płyn nabyłszczający oraz inne dodatki. Należy sprawdzić, czy te tabletki można stosować przy danej twardości wody. Należy zapoznać się z instrukcją na opakowaniu produktu.
- Tabletki z detergentem nie rozpuszczają się całkowicie w trakcie krótkich programów. Zaleca się stosowanie tabletek przy długich programach, aby zapobiec osadzeniu się detergentu na naczyniach.



Nie używać większej ilości detergentu niż zalecana. Postępować zgodnie ze wskazówkami podanymi na opakowaniu detergentu.

8.4 Przed rozpoczęciem programu

Upewnić się, że:

- filtry są czyste i prawidłowo założone;
- ramiona spryskujące nie są zatkane;

- ułożenie naczyń i przyborów kuchennych w koszach jest prawidłowe;
- program jest odpowiedni dla danego rodzaju załadunku i stopnia zabrudzenia;
- zastosowano prawidłową ilość detergentu;
- w zmywarce znajduje się sól do zmywarek i płyn nabyliczający (chyba że stosowane są wieloskładnikowe tabletki z detergentem);
- pokrywka zbiornika soli nie jest poluzowana.

9. KONSERWACJA I CZYSZCZENIE



OSTRZEŻENIE!

Przed przeprowadzeniem konserwacji należy wyłączyć urządzenie i wyjąć wtyczkę przewodu zasilającego z gniazda elektrycznego.



Brudne filtry i zapchane ramiona spryskujące pogarszają efekt zmywania.

Należy je regularnie sprawdzać i w razie potrzeby wyczyścić.

9.1 Czyszczenie filtrów

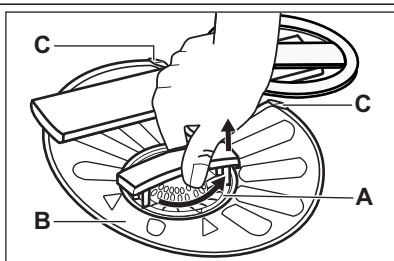

1. Obrócić filtr (A) przeciwnie do ruchu wskazówek zegara i wyjąć go.

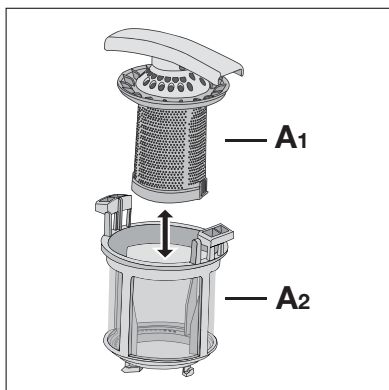

2. Aby rozebrać filtr (A), należy rozdzielić części (A1) i (A2).
3. Wyjąć filtr (B).
4. Przepłukać filtry wodą.
5. Umieścić filtr (B) w pierwotnym położeniu. Sprawdzić, czy jest zamontowany prawidłowo pod dwoma zaczepami (C).

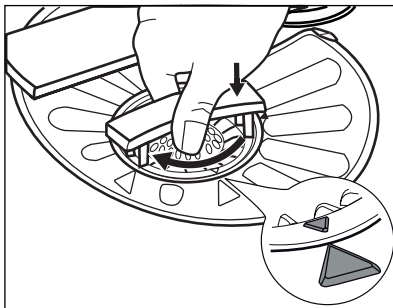

6. Złożyć filtr (A) i umieścić go w pierwotnym położeniu w filtrze (B). Obrócić zgodnie z ruchem wskazówek zegara, aż się zablokuje.



Nieprawidłowe położenie filtrów może skutkować niezadawalającymi efektami zmywania i uszkodzeniem urządzenia.

9.2 Czyszczenie ramion spryskujących

Nie wolno wyjmować ramion spryskujących. Jeżeli otwory w ramionach spryskujących są zatkane, zabrudzenia należy usunąć przy pomocy cienkiego i zaostzonego przedmiotu.

9.3 Czyszczenie obudowy

Wyczyścić urządzenie za pomocą wilgotnej szmatki.
Stosować wyłącznie neutralne środki do czyszczenia. Nie używać produktów ściernych, myjek do szorowania ani rozpuszczalników.

10. ROZWIĄZYWANIE PROBLEMÓW

Zmywarka nie daje się uruchomić lub przestaje działać podczas zmywania.

Przed skontaktowaniem się z serwisem należy zapoznać się z poniższymi informacjami, które mogą być pomocne w rozwiązaniu problemu.

Przy niektórych usterkach na wyświetlaczu pojawia się kod alarmowy:

- **,10** - Urządzenie nie napelnia się wodą.

- **,20** - Urządzenie nie odpompowuje wody.
- **,30** - Włączyło się zabezpieczenie przed zalaniem.



OSTRZEŻENIE!

Przed przystąpieniem do sprawdzenia należy wyłączyć urządzenie.

Problem	Możliwe rozwiązanie
Urządzenie nie włącza się.	Upewnić się, że wtyczka przewodu zasilającego jest włożona do gniazdka.
	Upewnić się, że bezpiecznik w skrzynce bezpieczników nie jest uszkodzony.
Program nie uruchamia się.	Upewnić się, że drzwi urządzenia są zamknięte.
	Jeśli wybrano opóźnienie rozpoczęcia programu, należy je anulować lub poczekać do końca odliczania czasu.
Urządzenie nie napelnia się wodą.	Sprawdzić, czy zawór wody jest otwarty.
	Upewnić się, że ciśnienie wody nie jest zbyt niskie. W tym celu należy skontaktować się z miejscowym zakładem wodociągowym.
	Sprawdzić, czy zawór wody nie jest zatkany.
	Upewnić się, że filtr w węży dopływowym nie jest zatkany.

Problem	Możliwe rozwiązanie
	Upewnić się, że wąż dopływowy nie jest zagięty lub przygnieciony.
Urządzenie nie wypompowuje wody.	Sprawdzić, czy syfon zlewozmywaka nie jest zatkany.
	Upewnić się, że wąż spustowy nie jest zagięty lub przygnieciony.
Włączyło się zabezpieczenie przed zalaniem.	Zamknąć zawór wody i skontaktować się z punktem serwisowym.

Po sprawdzeniu włączyć urządzenie. Program zostanie wznowiony od momentu, w którym została przerwany.

W razie ponownego wystąpienia problemu należy skontaktować się z punktem serwisowym. Jeśli na wyświetlaczu pojawią się inne kody alarmowe, należy skontaktować się z punktem serwisowym.

10.1 Efekty zmywania i suszenia są niezadowolające

Białawe smugi lub niebieskawy nalot na szklankach i naczyaniach

- Zbyt duża dawka płynu nabyliczającego. Obrócić pokrętkę regulacji dozowania płynu nabyliczającego, aby zmniejszyć dozowanie.
- Użyto zbyt dużo detergentu.

Plamy i ślady po odparowanych kroplach wody na szklankach i naczyaniach.

- Zbyt mała dawka płynu nabyliczającego. Obrócić pokrętkę regulacji dozowania płynu nabyliczającego, aby zwiększyć dozowanie.
- Przyczyną może być jakość detergentu.

Naczynia są mokre

- Program nie posiada fazy suszenia lub temperatura w fazie suszenia jest zbyt niska.
- Dozownik płynu nabyliczającego jest pusty.
- Przyczyną może być jakość płynu nabyliczającego.
- Przyczyną może być jakość wieloskładnikowych tabletek z detergentem. Należy wypróbować inną markę lub włączyć dozownik płynu nabyliczającego i zastosować płyn nabyliczający wraz z wieloskładnikowymi tabletkami z detergentem.





Patrz: „Porady i wskazówki”, gdzie omówiono inne możliwe przyczyny.

10.2 Włączanie dozownika płynu nabyliczającego

Dozownik płynu nabyliczającego można włączyć tylko wtedy, gdy opcja Multitab jest aktywna.

1. Nacisnąć przycisk wł./wył., aby włączyć urządzenie.
2. Upewnić się, że na wyświetlaczu widoczne jest wskazanie P1. Jeśli wyświetlany jest symbol innego programu, nacisnąć i przytrzymać przycisk **Reset** do momentu, gdy na wyświetlaczu pojawi się wskazanie P1.
3. Jednocześnie nacisnąć i przytrzymać przyciski **(4)** i **(5)**, aż zaczną migać wskaźniki przycisków **(3)**, **(4)** i **(5)**.
4. Nacisnąć przycisk **(4)**.
 - Wskaźniki przycisków **(3)** i **(5)** wyłączą się.
 - Wskaźnik przycisku **(4)** będzie nadal migał.
 - Na wyświetlaczu pojawi się aktualne ustawienie.

	Dozownik płynu nabyliczającego wyłączony
---	--

	Dozownik płynu nabyliczającego włączony
---	---

5. Nacisnąć przycisk **(4)**, aby zmienić ustawienie.
6. Nacisnąć przycisk wł./wył., aby wyłączyć urządzenie i potwierdzić ustawienie.
7. Wyregulować dozowanie płynu nabyliczającego.
8. Nappełnić dozownik płynu nabyliczającego.

11. DANE TECHNICZNE

Wymiary	Wysokość/szerokość/głębokość (mm)	596 / 818 - 898 / 550
Podłączenie do sieci elektrycznej	Patrz tabliczka znamionowa.	
	Napięcie	220-240 V
	Częstotliwość	50 Hz
Ciśnienie doprowadzanej wody	Min./maks. (bar/MPa)	(0.5 / 0.05) / (8 / 0.8)
Dopływ wody ¹⁾	Zimna lub ciepła woda ²⁾	maks. 60°C
Pojemność	Liczba standardowych nakryć	12
Pobór mocy	Tryb włączenia	0.10 W
	Tryb wyłączenia	0.10 W

¹⁾ Podłączyć wąż dopływowy do zaworu z gwintem 3/4".

²⁾ Jeżeli ciepła woda pochodzi z alternatywnych źródeł energii (np. z kolektorów słonecznych, elektrowni wiatrowych), można użyć jej do zasilania urządzenia, aby zmniejszyć zużycie energii.

12. OCHRONA ŚRODOWISKA

Materiały oznaczone symbolem  należy poddać utylizacji. Opakowanie urządzenia włożyć do odpowiedniego pojemnika w celu przeprowadzenia recyklingu. Należy zadbać o ponowne przetwarzanie odpadów urządzeń elektrycznych i elektronicznych, aby chronić środowisko

naturalne oraz ludzkie zdrowie. Nie wolno wyrzucać urządzeń oznaczonych symbolem  razem z odpadami domowymi. Należy zwrócić produkt do miejscowego punktu ponownego przetwarzania lub skontaktować się z odpowiednimi władzami miejskimi.

OBSAH

1. BEZPEČNOSTNÉ POKYNY	49
2. POPIS VÝROBKU	51
3. OVLÁDACÍ PANEL	51
4. PROGRAMY	52
5. VOLITEĽNÉ FUNKCIE	53
6. PRED PRVÝM POUŽITÍM	55
7. KAŽDODENNÉ POUŽÍVANIE	57
8. TIPY A RADY	58
9. OŠETROVANIE A ČISTENIE	59
10. RIEŠENIE PROBLÉMOV	60
11. TEHNIČNE INFORMACIJE	62
12. OCHRANA ŽIVOTNÉHO PROSTREDIA	62

WE'RE THINKING OF YOU

Ďakujeme vám, že ste si kúpili spotrebič Electrolux. Vybrali ste si výrobok, ktorý v sebe skrýva desaťročia odborných skúseností a inovácií. Pri vývoji tohto dômyselného a štýlového spotrebiča sme mysleli na vás. Preto si pri každom použití môžete byť istí, že dosiahnete vynikajúce výsledky.

Vitajte vo svete Electrolux.

Navštívte našu stránku, kde nájdete:



Tipy na používanie, brožúry, riešenie problémov a informácie o údržbe:
www.electrolux.com



Zaregistrujte si produkt a využite tak ešte lepší servis:
www.electrolux.com/productregistration



Do spotrebiča si môžete zakúpiť príslušenstvo, spotrebný materiál a originálne náhradné diely:
www.electrolux.com/shop

STAROSTLIVOSŤ A SLUŽBY ZÁKAZNÍKOM

Odporúčame, aby ste používali originálne náhradné diely.

Keď budete kontaktovať servis, nezabudnite si pripraviť nasledujúce údaje.

Tieto informácie nájdete na výrobnom štítku. Model, číslo výrobu, sériové číslo.



Varovanie/upozornenie – Bezpečnostné pokyny.



Všeobecné informácie a tipy



Environmentálne informácia

Vyhradzujeme si právo na zmeny bez predchádzajúceho upozornenia.

1. BEZPEČNOSTNÉ POKYNY

Pred inštaláciou a používaním spotrebiča si pozorne prečítajte priložený návod na používanie. Výrobca nie je zodpovedný za škody a zranenia spôsobené nesprávnou inštaláciou a používaním. Návod na používanie uchovávajte vždy v blízkosti spotrebiča, aby ste do nich mohli v budúcnosti nahliadnuť.

1.1 Bezpečnosť detí a zraniteľných osôb



VAROVANIE

Nebezpečenstvo udusenía, poranenia alebo trvalého postihnutia.

- Tento spotrebič nesmú obsluhovať osoby (vrátane detí) so zníženou fyzickou, zmyslovou alebo mentálnou spôsobilosťou ani osoby s nedostatočnými skúsenosťami alebo znalosťami. Tieto osoby musia byť pod dohľadom osoby zodpovednej za ich bezpečnosť alebo ich táto osoba musí poučiť o správnom používaní spotrebiča. Nedovoľte, aby sa deti hrali so spotrebičom.
- Všetky obaly uschovajte mimo dosahu detí.
- Umývacie prostriedky uschovajte mimo dosahu detí.
- Keď sú dverka spotrebiča otvorené, nedovoľte deťom ani domácim zvieratám, aby sa k nemu priblížili.

1.2 Inštalácia

- Odstráňte všetok obalový materiál.
- Poškodený spotrebič neinštalujte ani nepoužívajte.
- Spotrebič neinštalujte ani nepoužívajte na mieste, kde teplota môže klesnúť pod 0 °C.
- Dodržiavajte pokyny pre inštaláciu dodané so spotrebičom.
- Uistite sa, že konštrukcie, pod ktorými a vedľa ktorých je spotrebič nainštalovaný, sú bezpečné.

Pripojenie na vodovodné potrubie

- Uistite sa, že hadice na vodu nie sú poškodené.
- Pred pripojením spotrebiča k novému potrubiu alebo potrubiu, ktoré sa dlho nepoužívalo, nechajte vodu tiecť, až kým nebude čistá.

- Pri prvom použití spotrebiča skontrolujte, či nikde neuniká voda.
- Prívodná hadica na vodu má bezpečnostný ventil a puzdro s vnútorným elektrickým káblom.

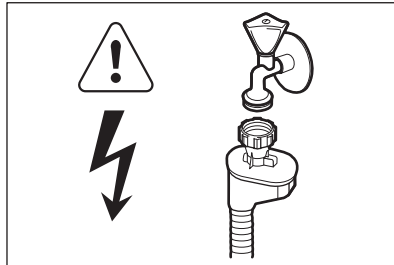

VAROVANIE

Nebezpečné napätie.

- Ak je prívodná hadica poškodená, okamžite vytiahnite zástrčku zo zásuvky elektrickej siete. Kontaktujte servisné stredisko, aby vymenili prívodnú hadicu.

Elektrické zapojenie



VAROVANIE

Nebezpečenstvo požiaru a zásahu elektrickým prúdom.

- Spotrebič musí byť uzemnený.
- Skontrolujte, či elektrické údaje uvedené na typovom štítku spotrebiča zodpovedajú parametrom elektrickej siete. Ak nie, kontaktujte elektrikára.
- Vždy používajte správne inštalovanú uzemnenú zásuvku.
- Nepoužívajte adaptéry, rozdvojky ani predlžovacie prívodné káble.
- Uistite sa, že zástrčka a napájací kábel nie sú poškodené. Ak chcete vymeniť prívodný elektrický kábel, kontaktujte servis alebo elektrikára.
- Zástrčku zapojte do zásuvky až na konci inštalácie. Skontrolujte, či je napájací elektrický kábel po inštalácii prístupný.
- Pri odpojení spotrebiča od elektrickej siete neťahajte za napájací kábel. Vždy ťahajte za zástrčku.

1.3 Použitie

- Tento spotrebič je určený na použitie v domácnosti a podobnom prostredí, ako sú napr.:
 - kuchynky pre zamestnancov v obchodoch, kanceláriách a iných pracovných prostrediach,
 - vidiecke domy,
 - priestory určené pre klientov v hoteloch, moteloch a iných typoch ubytovacích zariadení,
 - ubytovacie zariadenia, ktoré poskytujú raňajky.



VAROVANIE

Hrozí nebezpečenstvo poranenia.

- Nemeňte technické charakteristiky tohto spotrebiča.
- Nože a iný ostrý alebo špicatý príbor dajte do košíka na príbor hrotom nadol alebo ho umiestnite v horizontálnej polohe.
- Dvierka spotrebiča nenechávajte otvorené, aby ste na ne nespádli.
- Na otvorené dvierka si nesadajte ani na ne nestúpajte.
- Umývacie prostriedky do umývačky sú nebezpečné. Dodržiavajte bezpečnostné pokyny na obale umývacieho prostriedku.
- Nepite vodu zo spotrebiča a nehrajte sa s ňou.
- Nevyberajte riad zo spotrebiča, kým sa neskončil program. Na riade môže byť umývací prostriedok.



VAROVANIE

Nebezpečenstvo zásahu elektrickým prúdom, požiaru alebo popálenín.

- Horľavé produkty alebo veci, ktoré obsahujú horľavé látky, nekladajte do spotrebiča, do jeho blízkosti ani naň.
- Na čistenie spotrebiča nepoužívajte prúd vody a paru.
- Ak otvoríte dvierka, keď je spustený program, zo spotrebiča môže uniknúť horúca para.

1.4 Vnútorne osvetlenie

Ak treba vymeniť vnútorné svetlo, obráťte sa na servisné stredisko.

1.5 Likvidácia



VAROVANIE

Nebezpečenstvo poranenia alebo udušenia.

- Spotrebič odpojte zo sieťovej zásuvky.
- Odrežte prívodný elektrický kábel a zlikvidujte ho.
- Odstráňte západku dvierok, aby ste zabránili uviaznutiu detí a domácich zvierat v spotrebiči.

2. POPIS VÝROBKU

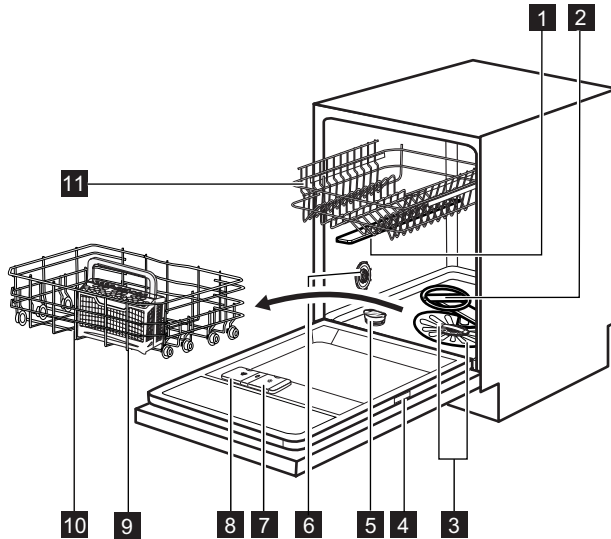

- 1** Horné sprchovacie rameno
- 2** Dolné sprchovacie rameno
- 3** Filtre
- 4** Typový štítok
- 5** Zásobník na soľ
- 6** Volič tvrdosti vody
- 7** Dávkovač leštidla
- 8** Dávkovač umývacieho prostriedku
- 9** Košík na príbor
- 10** Dolný kôš
- 11** Horný kôš

i Táto umývačka riadu má vnútorné svetlo, ktoré sa zapína a vypína pri otvorení a zatvorení jej dveriek.

2.1 Beam-on-Floor

Beam-on-Floor je svetelný ukazovateľ, ktorý sa objavuje na dlažke pod dverkami spotrebiča.

- Po spustení programu sa rozsvieti červený ukazovateľ a ostane svietiť počas trvania celého programu.
- Po ukončení programu sa rozsvieti zelený ukazovateľ ukončenia.
- Keď má spotrebič poruchu, svetelný ukazovateľ na podlahe načerveno bliká.

i Funkcia **Beam-on-Floor** sa vypne, keď je spotrebič vypnutý.

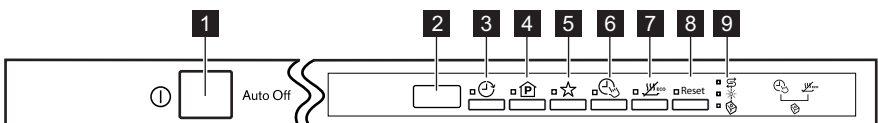

3. OVLÁDACÍ PANEL







1 Tlačidlo Zap./Vyp.

2 Displej

3	Tlačidlo Delay	7	Tlačidlo EnergySaver
4	Tlačidlo Program	8	Tlačidlo Reset
5	Tlačidlo MyFavourite	9	Ukazovatele
6	Tlačidlo TimeSaver		

Ukazovatele	Popis
	Ukazovateľ soli. Počas programu nikdy nesvieti.
	Ukazovateľ leštidla. Počas programu nikdy nesvieti.
	Ukazovateľ funkcie Multitab.





4. PROGRAMY

Program	Stupeň znečistenia Druh náplne	Fázy programu	Voliteľné funkcie
P1¹⁾ ECO 50°	Bežné znečistenie Porcelán a jedálenský príbor	Predumývanie Umývanie 50 °C Oplachovanie Sušenie	TimeSaver EnergySaver
P2²⁾ AUTO AutoFlex 45°-70°	Všetko Porcelán, jedálenský príbor, hrnce a panvice	Predumývanie Umývanie od 45 °C do 70 °C Oplachovanie Sušenie	EnergySaver
P3  Intensive 70°	Silné znečistenie Porcelán, jedálenský príbor, hrnce a panvice	Predumývanie Umývanie 70 °C Oplachovanie Sušenie	TimeSaver EnergySaver
P4  1 Hour 55°	Bežné znečistenie Porcelán a jedálenský príbor	Umývanie 55 °C Oplachovanie	
P5³⁾  QuickPlus 60°	Nezaschnuté nečistoty Porcelán a jedálenský príbor	Umývanie 60 °C Oplachovanie	
P6⁴⁾  Rinse & Hold	Všetko	Predumývanie	

- ¹⁾ Tento program zaručuje najúčinnéjšie využitie vody a energie pri bežne znečistenom porceláne a príbore. (Toto je štandardný testovací program pre skúšobne).
- ²⁾ Spotrebič rozoznáva stupeň znečistenia a množstvo položiek v košoch. Automaticky upravuje teplotu a množstvo vody, spotrebu energie a trvanie programu.
- ³⁾ S týmto programom môžete umývať čerstvo znečistený riad. Poskytuje dobré výsledky umývania v krátkom čase.

- 4) Tento program použite na rýchle opláchnutie riadu. Tým zabránite zaschnutiu zvyškov jedla na riade a šíreniu nepríjemných pachov zo spotrebiča.
Pri tomto programe nepoužívajte umývací prostriedok.

Spotreba

Program ¹⁾	Trvanie (min.)	Energia (kWh)	Voda (l)
P1 ECO 50°	170 - 180	0.9 - 1.0	9 - 10
P2 AUTO AutoFlex 45°-70°	40 - 150	0.6 - 1.4	7 - 14
P3  Intensive 70°	150 - 160	1.4 - 1.6	13 - 15
P4  1 Hour 55°	55 - 65	1.0 - 1.2	10 - 11
P5  QuickPlus 60°	30	0.8	9
P6  Rinse & Hold	14	0.1	4

- 1) Hodnoty spotreby môžu zmeniť tieto faktory: tlak a teplota vody, kolísanie napätia v elektrickej sieti, voliteľné funkcie a množstvo riadu.

Informácie pre skúšobne

Ak potrebujete informácie ohľadne testovania, pošlite e-mail na adresu:

info.test@dishwasher-production.com

Uveďte číslo výrobku (PNC) uvedené na typovom štítku.

5. VOLITEĽNÉ FUNKCIE



Voliteľné funkcie zapnite alebo vypnite skôr, ako spustíte umývací program. Funkciu nie je možné zapnúť ani vypnúť, kým prebieha program.



Ak zapnete jednu alebo viac voliteľných funkcií, ešte pred spustením programu skontrolujte, či svietia príslušné ukazovatele.

5.1 MyFavourite

S touto voliteľnou funkciou môžete nastaviť a uložiť do pamäte program a voliteľné funkcie, ktoré často používate.

Nie je možné uložiť voliteľné funkcie Multitab a Delay.



Naraz môžete mať uložený iba 1 program. Nové nastavenie zruší predchádzajúce.

Ako uložiť program

1. Stlačením tlačidla Zap./Vyp. spotrebič zapnite.
2. Nastavte požadovaný program a voliteľné funkcie, ktoré chcete uložiť.
3. Stlačte a podržte tlačidlo **MyFavourite**, pokým nezačne príslušný ukazovateľ stabilne svietiť.

Ako nastaviť program MyFavourite

1. Stlačte tlačidlo **MyFavourite**.
 - Rozsvieti sa príslušný ukazovateľ.
 - Na displeji sa zobrazuje číslo a trvanie programu.
 - Ukazovatele voliteľných funkcií sa rozsvietia.

5.2 TimeSaver

Táto funkcia umožňuje zvýšiť tlak vody, v dôsledku čoho sa trvanie programu skráti približne o 50 %.

Aby sa zaistilo, že výsledky umývania budú rovnaké ako pri normálnom trvaní, teplota vody sa zvýši. Tým sa zvýši spotreba energie.

Pri kratšej fáze sušenia sa môže tiež znížiť účinnosť sušenia.

Aktivácia funkcie TimeSaver

1. Stlačte tlačidlo **TimeSaver**
 - Ak je možné voliteľnú funkciu použiť s daným programom, príslušný ukazovateľ sa rozsvieti. Na displeji sa zobrazí aktualizovaný čas trvania programu.
 - Ak voliteľnú funkciu nie je možné použiť s daným programom, príslušný ukazovateľ rýchlo 3-krát zabliká a potom zhasne.

5.3 EnergySaver

Pri tejto voliteľnej funkcii sa zníži teplota vody počas poslednej fázy oplachovania a trvanie fázy sušenia.

Použitie tejto voliteľnej funkcie znižuje spotrebu energie (až do 25 %) a predlžuje trvanie programu.

Po ukončení programu môže byť riad ešte mokrý.

Ako zapnúť voliteľnú funkciu EnergySaver.

1. Stlačte tlačidlo **EnergySaver**.
 - Ak je možné voliteľnú funkciu použiť s daným programom, príslušný ukazovateľ sa rozsvieti. Na displeji sa zobrazí aktualizovaný čas trvania programu.

- Ak nie je možné voliteľnú funkciu použiť s daným programom, nerozsvieti sa príslušný ukazovateľ.

5.4 Multitab

Túto funkciu aktivujte len vtedy, keď používate kombinované umývacie tablety.

Táto funkcia vypne používanie leštidla a soli. Príslušné ukazovatele ostanú vypnuté. Program sa môže predĺžiť.

Zapnutie voliteľnej funkcie Multitab

1. Stlačením tlačidla Zap./Vyp. spotrebič zapnite.
2. Stlačte a podržte funkčné tlačidlá **TimeSaver** a **EnergySaver** naraz, až kým sa nerozsvieti ukazovateľ funkcie Multitab.

Funkcia zostane zapnutá, až kým ju nevypnete. Stlačte a podržte funkčné tlačidlá **TimeSaver** a **EnergySaver** naraz, až kým nezhasne ukazovateľ funkcie Multitab.

Ak prestanete používať kombinované umývacie tablety a začnete používať samostatný umývaci prostriedok, leštidlo a soľ, pred spustením spotrebiča postupujte takto:

1. Zrušte voliteľnú funkciu Multitab.
2. Zmäkčovač vody nastavte na najvyššiu úroveň.
3. Presvedčte sa, že zásobník na soľ a dávkovač leštidla sú plné.
4. Spustite najkratší program s fázou oplachovania bez umývacieho prostriedku a bez riadu.
5. Zmäkčovač vody nastavte na tvrdosť vody vo vašej lokalite.
6. Upravte dávkovanie leštidla.

5.5 Zvukové signály

Zvukové signály zaznejú vtedy, keď má spotrebič poruchu alebo pri nastavovaní hladiny zmäkčovača vody. Tieto zvukové signály nie je možné vypnúť.

Zvukový signál môže zaznieť aj po skončení programu. Štandardne je tento zvukový signál vypnutý, ale môžete ho zapnúť.

Zapnutie zvukového signálu po skončení programu

1. Stlačením tlačidla Zap./Vyp. spotrebič zapnite.
2. Uistite sa, že displej zobrazí program P1. Ak sa na displeji zobrazí odlišný program, stlač-

te a podržte tlačidlo **Reset**, až kým sa na displeji nezobrazí P1 .

3. Naraz stlačte a podržte tlačidlá (4) a (5), až kým nezačnú blikať ukazovatele tlačidiel (3), (4) a (5).
4. Stlačte tlačidlo (5),
 - Ukazovatele tlačidiel (3) a (4) zhasnú.
 - Ukazovateľ tlačidla (5) ďalej bliká.
 - Na displeji sa zobrazí aktuálne nastavenie.

1b Zvukový signál je zapnutý

0b Zvukový signál je vypnutý

5. Stlačením tlačidla (5) nastavenie zmeníte.
6. Stlačte tlačidlo Zap./Vyp., čím spotrebič vypnete a potvrdíte nastavenie.

6. PRED PRVÝM POUŽITÍM

1. Skontrolujte, či sa nastavená úroveň zmäkčovača vody zhoduje s tvrdosťou vody vo vašej oblasti. V opačnom prípade nastavte zmäkčovač vody. Informácie o tvrdosti vody vo vašej oblasti zistíte v miestnej vodárenskej spoločnosti.
2. Naplňte zásobník na soľ.
3. Naplňte dávkovač leštidla.
4. Otvorte vodovodný ventil.
5. V spotrebiči môžu zostať zvyšky z výroby. Odstráňte ich spustením programu. Nepoužívajte umývací prostriedok a do košíkov nedávajte riad.



Ak používate kombinované umývacie tablety, zapnite funkciu Multitab.

6.1 Nastavenie zmäkčovača vody

Tvrdosť vody			Zmäkčovač vody nastavenie		
Nemecké stupne (°dH)	Francúzske stupne (°fH)	mmol/l	Clarkove stupne	Manuálne	Elektronicky
51 - 70	91 - 125	9.1 - 12.5	64 - 88	2 ¹⁾	10
43 - 50	76 - 90	7.6 - 9.0	53 - 63	2 ¹⁾	9
37 - 42	65 - 75	6.5 - 7.5	46 - 52	2 ¹⁾	8
29 - 36	51 - 64	5.1 - 6.4	36 - 45	2 ¹⁾	7
23 - 28	40 - 50	4.0 - 5.0	28 - 35	2 ¹⁾	6
19 - 22	33 - 39	3.3 - 3.9	23 - 27	2 ¹⁾	5 ¹⁾
15 - 18	26 - 32	2.6 - 3.2	18 - 22	1	4
11 - 14	19 - 25	1.9 - 2.5	13 - 17	1	3
4 - 10	7 - 18	0.7 - 1.8	5 - 12	1	2
< 4	< 7	< 0.7	< 5	1 ²⁾	1 ²⁾

¹⁾ Nastavenie z výroby.

²⁾ Pri tejto úrovni nepoužívajte soľ.



Zmäkčovač vody musíte nastaviť ručne a elektronicky.

Manuálne nastavenie

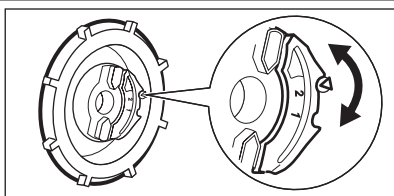

Otočte volič tvrdosti vody do polohy 1 alebo 2.

Elektronické nastavenie

1. Stlačením tlačidla Zap./Vyp. spotrebič zapnite.
 2. Uistite sa, že displej zobrazí program P1. Ak sa na displeji zobrazí odlišný program, stlačte a podržte tlačidlo **Reset**, až kým sa na displeji nezobrazí P1.
 3. Naraz stlačte a podržte funkčné tlačidlá (4) a (5), až kým nezačnú blikať ukazovatele funkčných tlačidiel (3), (4) a (5).
 4. Stlačte tlačidlo (3).
 5. Stláčaním tlačidla (3) nastavenie zmeníte.
 6. Stlačte tlačidlo Zap./Vyp., čím spotrebič vypnete a potvrdíte nastavenie.
- Ukazovatele tlačidiel (4) a (5) zhasnú.
 - Ukazovateľ tlačidla (3) ďalej bliká.
 - Zaznie zvukový signál, napr. päť prerušovaných zvukových signálov = úroveň 5.
 - Na displeji sa zobrazuje aktuálne nastavenie zmäkčovača vody, napr. **5 L** = úroveň 5.

6.2 Naplnenie zásobníka na soľ

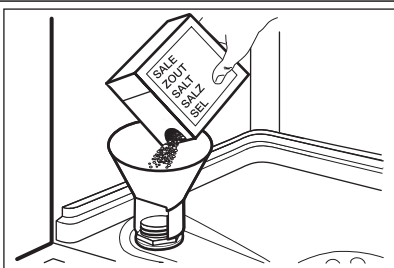

1. Otočte viečko doľava a otvorte zásobník na soľ.
2. Do zásobníka na soľ nalejte 1 liter vody (iba prvýkrát).
3. Zásobník na soľ naplňte soľou do umývačky riadu.
4. Odstráňte soľ z okolia otvoru zásobníka na soľ do umývačky riadu.
5. Otočením viečka doprava zásobník na soľ zatvorte.

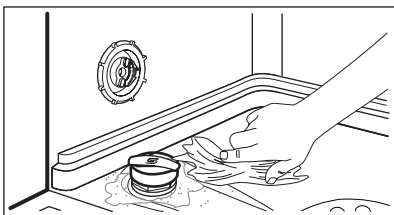

POZOR

Pri naplňaní zásobníka na soľ z neho môže vytiect' voda a soľ. Hrozí nebezpečenstvo korózie. Ak jej chcete zabrániť, po naplnení zásobníka na soľ spustíte program.

6.3 Naplnenie dávkovača leštidla

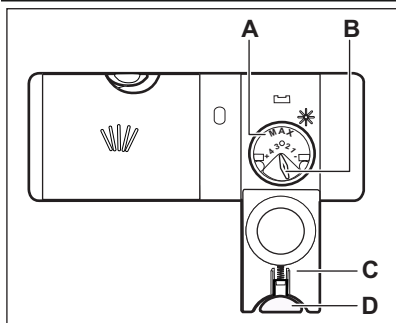

1. Stlačením uvoľňovacieho tlačidla (D) otvorte kryt (C).
2. Naplňte dávkovač leštidla (A) maximálne po značku „max“.
3. Rozliate leštidlo odstráňte pomocou handričky, aby ste predišli tvorbe veľkého množstva peny.
4. Zatvorte veko. Skontrolujte, či uvoľňovacie tlačidlo zapadlo na svoje miesto.



Volič dávkovania (B) môžete otočiť v škále od polohy 1 (najmenšie množstvo) po polohu 4 (najväčšie množstvo).

7. KAŽDODENNÉ POUŽÍVANIE

1. Otvorte vodovodný ventil.
2. Stlačením tlačidla Zap./Vyp. spotrebič zapnite.
 - Ak svieti ukazovateľ soli, naplňte zásobník soli.
 - Ak svieti ukazovateľ leštidla, naplňte dávkovač leštidla.
3. Do košov vložte riad.
4. Pridajte umývací prostriedok.
5. Nastavte a spustíte správny program pre daný druh náplne a stupeň jej znečistenia.

7.1 Používanie umývacieho prostriedku

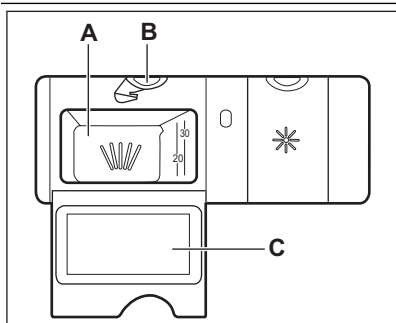

1. Stlačením uvoľňovacieho tlačidla (B) otvorte kryt (C).
2. Umývací prostriedok pridajte do priehradky (A).
3. Ak má program fázu predumývania, pridajte malé množstvo umývacieho prostriedku do vnútornej časti dvierok spotrebiča.
4. Ak používate umývacie tablety, vložte ich do priehradky (A).
5. Zatvorte veko. Skontrolujte, či uvoľňovacie tlačidlo zapadlo na svoje miesto.

7.2 Nastavenie a spustenie programu

- Program sa skončil.

Funkcia Auto Off

V záujme zníženia spotreby energie táto funkcia automaticky vypne spotrebič po niekoľkých minútach v nasledujúcich situáciách:

- Nezatvorili ste dvierka, aby ste spustili program.

Spustenie programu bez posunutia štartu

1. Otvorte vodovodný ventil.
2. Stlačením tlačidla Zap./Vyp. spotrebič zapnite.

3. Opakovaným stláčaním tlačidla **Program** nastavíte program. Ak chcete, môžete nastaviť voliteľné funkcie príslušného programu. (Ak chcete nastaviť program **MyFavourite**, stlačte tlačidlo **MyFavourite**)
 - Na displeji sa striedavo zobrazuje číslo a trvanie programu.
4. Zatvorte dverka spotrebiča. Program sa spustí.
 - Ak otvoríte dverka, na displeji sa zobrazí trvanie programu.

Spustenie programu s posunutým štartom

1. Nastavte program.
2. Stláčajte tlačidlo **Delay**, kým sa na displeji nezobrazí čas posunutia, ktorý chcete nastaviť (od 1 do 24 hodín).
 - Na displeji sa striedavo zobrazuje číslo programu, trvanie programu a čas posunutia.
 - Ukazovateľ **Delay** sa rozsvieti.
3. Zatvorte dverka spotrebiča. Spustí sa odpočítavanie.
 - Ak otvoríte dverka, displej zobrazí odpočítavanie posunutého štartu.
- Po skončení odpočítavania sa spustí program.

Otvorenie dverok spusteného spotrebiča

Ak otvoríte dverka, spotrebič sa zastaví. Keď dverka zatvoríte, spotrebič bude pokračovať od bodu, v ktorom bol prerušený.

8. TIPY A RADY

8.1 Zmäkčovač vody

Tvrdá voda obsahuje vysoké množstvo minerálov, ktoré môžu poškodiť spotrebič a spôsobiť zlé výsledky umývania. Zmäkčovač vody neutralizuje tieto minerály.

Sól do umývačky riadu udržiava zmäkčovač vody čistý a v dobrom stave. Je dôležité nastaviť správnu hladinu zmäkčovača vody. Tým zabezpečíte, že zmäkčovač vody použije správne množstvo soli do umývačky riadu a vody.

Zrušenie posunutia štartu počas odpočítavania

Ak zrušíte posunutý štart, bude potrebné program znovu nastaviť. Stlačte a podržte tlačidlo **Reset**, až kým sa na displeji nezobrazí program P1.

Zrušenie programu

Stlačte a podržte tlačidlo **Reset**, až kým sa na displeji nezobrazí program P1.



Pred spustením nového programu skontrolujte, či sa v dávkovači umývacieho prostriedku nachádza umývací prostriedok.

Po skončení programu

1. Stlačte tlačidlo Zap./Vyp. alebo počkajte, kým funkcia **Auto Off** automaticky nevypne spotrebič.
2. Zatvorte vodovodný ventil.



- Pred vybratím zo spotrebiča nechajte riad vychladnúť. Horúci riad sa ľahko poškodí.
- Vyprázdnite najprv dolný kôš a potom horný kôš.
- Po stranách a na dverách spotrebiča sa môže objaviť voda. Nehrdzavejúca oceľ vychladne rýchlejšie ako riad.

8.2 Vkladanie riadu do košov



Riadte sa príkladmi rozmiestnenia riadu v košoch, ktoré nájdete v priloženom leťáku.

- Spotrebič používajte len na umývanie predmetov, ktoré sú vhodné na umývanie v umývačke riadu.
- Do spotrebiča nedávajte riad vyrobený z dreva, rohoviny, hliníka, cínu a medi.
- Do spotrebiča nekladajte predmety, ktoré môžu absorbovať vodu (špongie, handričky).
- Z riadu odstráňte zvyšky jedla.

- Hrnce a panvice pred vložením do spotrebiča nechajte nejaký čas odmočiť, aby sa lahko odstránili pripálené zvyšky jedla.
- Duté predmety (šálky, poháre a panvice) umiestnite otvorom smerom nadol.
- Dbajte na to, aby do seba nezapadli kusy príboru a riadu. Lyžice premiešajte s iným príborom.
- Dávajte pozor, aby sa poháre navzájom nedotýkali.
- Malé predmety vložte do košíka na príbor.
- Ľahké predmety vložte do horného koša. Zabezpečte, aby sa predmety nehýbali.
- Pred spustením programu skontrolujte, či sa sprchovacie ramená môžu voľne otáčať.

8.3 Používanie soli, leštidla a umývacieho prostriedku

- Používajte iba soľ, leštidlo a umývaci prostriedok pre umývačky riadu. Iné výrobky by mohli spôsobiť poškodenie spotrebiča.
- Leštidlo pôsobí počas poslednej fázy oplachovania a zabezpečuje, aby riad vyschol bez šmúh a škvŕn.
- Kombinované umývacie tablety obsahujú umývaci prostriedok, leštidlo a iné prídavné prostriedky. Ubezpečte sa, že sa tieto tablety

môžu použiť pri tvrdosti vody vo vašej lokalite. Postupujte podľa pokynov na obale výrobkov.

- Umývacie tablety sa pri krátkych programoch nerozpustia úplne. Ak sa chcete vyhnúť zvyškom umývacích tabliet na kuchynskom riade, odporúčame, aby ste tablety používali pri dlhších programoch.



Nepoužívajte väčšie ako správne množstvo umývacieho prostriedku. Pozrite si pokyny na obale umývacieho prostriedku.

8.4 Pred spustením programu

Ubezpečte sa, že:

- Filtre sú čisté a správne nainštalované.
- Sprchovacie ramená nie sú upchané.
- Riad v košoch je umiestnený v správnej polohe.
- Program je určený pre daný typ riadu a stupeň jeho znečistenia.
- Používa sa správne množstvo umývacieho prostriedku.
- V spotrebiči je soľ do umývačky riadu a leštidlo (pokiaľ nepoužívate kombinované umývacie tablety).
- Veko zásobníka na soľ je pevne zaistené.

9. OŠETROVANIE A ČISTENIE



VAROVANIE

Pred vykonávaním údržby spotrebič vypnite a vyťahnite jeho zástrčku zo sieťovej zásuvky.



Znečistené filtre a upchané sprchovacie ramená zhoršujú výsledky umývania. Pravidelne ich kontrolujte a v prípade potreby ich vyčistite.

9.1 Čistenie filtrov

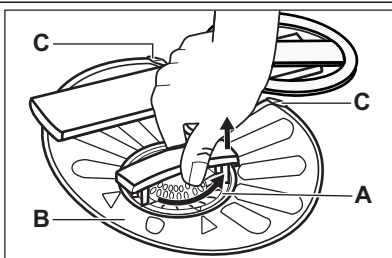

1. Filter (A) otočte proti smeru hodinových ručičiek a vyberte ho.

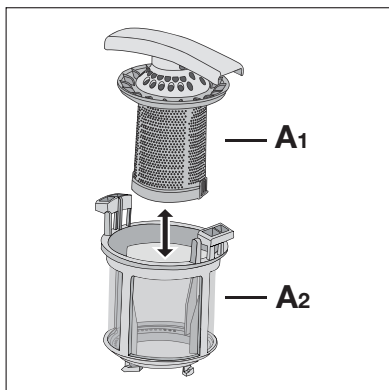

2. Ak chcete rozobrať filter (A), odtiahnite časti (A1) a (A2).
3. Vyberte filter (B).
4. Filtre umyte vodou.
5. Filter (B) umiestnite do pôvodnej polohy. Skontrolujte, či je správne umiestnený pod dvoma vodiacimi časťami (C).

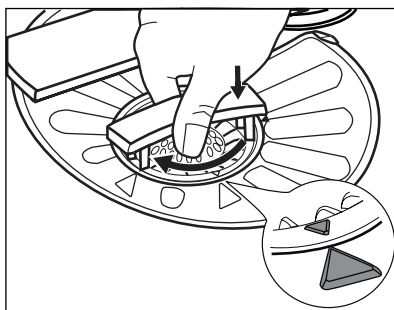

6. Filter (A) zložte a vložte ho na svoje miesto vo filtri (B). Otáčajte ho v smere hodinových ručičiek, kým nezacvakne.



Nesprávna poloha filtrov môže spôsobiť zlé výsledky umývania a poškodiť spotrebič.

9.2 Čistenie sprchovacích ramien

Sprchovacie ramená nevyberajte. Ak sa otvory na umývacích ramenách upchajú, odstráňte nečistoty špicatým predmetom.

9.3 Vonkajšie čistenie

Vyčistite spotrebič vlhkou mäkkou handričkou. Používajte iba neutrálne saponáty. Nepoužívajte abrazívne prostriedky, drôtenky ani rozpúšťadlá.

10. RIEŠENIE PROBLÉMOV

Spotrebič sa počas činnosti nespúšťa alebo nezastavuje.

Skôr ako sa obrátite na servisné stredisko, prečítajte si informácie ohľadne riešenia problémov.

Pri niektorých poruchách sa na displeji zobrazí chybový kód:

- **,10** – Do spotrebiča nepreteká voda.

- **,20** – Spotrebič nevypúšťa vodu.
- **,30** – Aktivovalo sa zariadenie proti vytopeniu.



VAROVANIE

Pred vykonaním kontroly vypnite spotrebič.

Problém	Možné riešenie
Spotrebič sa nedá zapnúť.	Skontrolujte, či je zástrčka zapojená do zásuvky elektrickej siete.
	Uistite sa, že v poistkovej skrini nie je vypálená poistka.
Program sa nespúšťa.	Skontrolujte, či sú dvierka spotrebiča zatvorené.

Problém	Možné riešenie
	Ak je nastavený posunutý štart, zrušte nastavenie alebo počkajte na dokončenie odpočítavania.
Do spotrebiča neprieká voda.	Skontrolujte, či je otvorený vodovodný kohútik.
	Uistite sa, že tlak vody nie je príliš nízky. Tieto informácie získate od miestneho dodávateľa vody.
	Skontrolujte, či vodovodný kohútik nie je upchatý.
	Skontrolujte, či nie je upchatý filter v prívodnej hadici.
	Skontrolujte, či prívodná hadica nie je skrútená alebo ohnutá.
Spotrebič nevypúšťa vodu.	Skontrolujte, či odtokové potreubie nie je upchaté.
	Skontrolujte, či odtoková hadica nie je skrútená alebo ohnutá.
Zaplo sa zariadenie proti vytopeniu.	Zatvorte vodovodný kohútik a obráťte sa na servisné stredisko.

Po vykonaní kontroly spotrebič zapnite. Program bude pokračovať od bodu prerušenia.

Ak sa problém vyskytne znova, obráťte sa na servisné stredisko.

Ak sa na displeji zobrazia iné chybové kódy, obráťte sa na servisné stredisko.

10.1 Výsledky umývania a sušenia nie sú uspokojivé

Biele šmuhy alebo modré usadeniny na pohároch a riade

- Dávkovanie leštidla je príliš vysoké. Nastavte nižšie dávkovanie leštidla.
- Množstvo umývacieho prostriedku je príliš veľké.

Škrvy a zaschnuté kvapky vody na pohároch a riade

- Dávkovanie leštidla je príliš nízke. Nastavte vyššie dávkovanie leštidla.
- Príčinou môže byť kvalita umývacieho prostriedku.

Riad je mokry

- Program neobsahuje fázu sušenia alebo obsahuje fázu sušenia s nízkou teplotou.
- Dávkovač leštidla je prázdny.
- Príčinou môže byť kvalita leštidla.
- Príčinou môže byť kvalita kombinovaných umývacích tabliet. Vyskúšajte inú značku alebo zapnite dávkovač leštidla a použite leštido spolu s kombinovanými umývacími tabletami.



Iné možné príčiny nájdete v časti „TIPY A RADY“.

10.2 Ako zapnúť prívod leštidla

Prívod leštidla môžete zapnúť iba vtedy, ak je zapnutá voľiteľná funkcia Multitab.

1. Stlačením tlačidla Zap./Vyp. spotrebič zapnite.
2. Uistite sa, že displej zobrazí program P1. Ak sa na displeji zobrazí odlišný program, stlačte a podržte tlačidlo **Reset**, až kým sa na displeji nezobrazí P1.
3. Naraz stlačte a podržte tlačidlá (4) a (5), až kým nezačnú blikať ukazovatele funkčných tlačidiel (3), (4) a (5).
4. Stlačte tlačidlo (4).
 - Ukazovatele tlačidiel (3) a (5) zhasnú.
 - Ukazovateľ tlačidla (4) ďalej bliká.
 - Na displeji sa zobrazí aktuálne nastavenie.

0d Prívod leštidla je vypnutý

1d Prívod leštidla je zapnutý

5. Stlačením tlačidla (4) nastavenie zmeníte.
6. Stlačte tlačidlo Zap./Vyp., čím spotrebič vypnete a potvrdíte nastavenie.
7. Upravte dávkovanie leštidla.
8. Naplňte dávkovač leštidla.

11. TEHNIČNE INFORMACIJE

Rozmery	Šírka/výška/hĺbka (mm)	596 / 818 - 898 / 550
Elektrické zapojenie	Pozrite si typový štítok.	
	Napätie	220-240 V
	Frekvencia	50 Hz
Tlak pritekajúcej vody	Min./max. (bar/MPa)	(0.5 / 0.05) / (8 / 0.8)
Prívod vody ¹⁾	Studená alebo teplá voda ²⁾	max. 60 °C
Kapacita	Súprav riadu	12
Elektrický príkon	Pohotovostný režim	0.10 W
	Režim vypnutia	0.10 W

1) Prívodnú hadicu zapojte k vodovodnému kohútiku s 3/4" závitom.

2) Ak horúca voda pochádza z alternatívnych zdrojov energie (napr. zo solárnych alebo z veterných turbín), používajte prívod horúcej vody, aby ste znížili spotrebu energie.

12. OCHRANA ŽIVOTNÉHO PROSTREDIA

Materiály označené symbolom  odovzdajte na recykláciu. Obal hodte do príslušných kontajnerov na recykláciu. Chráňte životné prostredie a zdravie ľudí a recyklujte odpad z elektrických a elektronických

spotrebičov. Nelikvidujte spotrebiče označené symbolom  spolu s odpadom z domácnosti. Výrobok odovzdajte v miestnom recyklačnom zariadení alebo sa obráťte na obecný alebo mestský úrad.

