

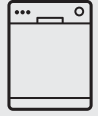

Thinking of you
Electrolux



ESL 6601RO

HU MOSOGATÓGÉP	HASZNÁLATI ÚTMUTATÓ	2
KK ЫДЫС ЖУҒЫШ МАШИНА	ҚОЛДАНУ ТУРАЛЫ НҰСҚАУЛАРЫ	19
SR МАШИНА ЗА ПРАЊЕ ПОСУЂА	УПУТСТВО ЗА УПОТРЕБУ	36



TARTALOMJEGYZÉK

1. BIZTONSÁGI INFORMÁCIÓK	3
2. TERMÉKLEÍRÁS	5
3. KEZELŐPANEL	6
4. PROGRAMOK	6
5. KIEGÉSZÍTŐ FUNKCIÓK	8
6. AZ ELSŐ HASZNÁLAT ELŐTT	10
7. NAPI HASZNÁLAT	12
8. HASZNOS TANÁCSOK ÉS JAVASLATOK	14
9. ÁPOLÁS ÉS TISZTÍTÁS	15
10. HIBAELEHÁRÍTÁS	16
11. MŰSZAKI INFORMÁCIÓK	17
12. KÖRNYEZETVÉDELMI TUDNIVALÓK	18

GONDOLUNK ÖNRE

Köszönjük, hogy Electrolux terméket vásárolt. Ön olyan készülék tulajdonosa lett, mely mögött több évtizedes szakmai tapasztalat és innováció áll. Rendkívüli tudását és stílusos megjelenését az Ön igényei ihlették. Valahányszor csak használja, biztos lehet abban, hogy a benne foglalt tudás a siker garanciája.

Köszöntjük az Electrolux világában.

Látogassa meg a weboldalunkat:



Kezelési tanácsok, kiadványok, hibaelhárító, szerviz információk:
www.electrolux.com



További előnyökért regisztrálja készülékét:
www.electrolux.com/productregistration



Kiegészítők, segédanyagok és eredeti alkatrészek vásárlása a készülékhez:
www.electrolux.com/shop

VÁSÁRLÓI TÁMOGATÁS ÉS SZERVIZ

Kizárólag eredeti alkatrészek használatát javasoljuk.

Ha készülékével a szervizhez fordul, legyenek kéznél az alábbi adatok.

Ezek az információk az adattáblán olvashatók. Típus, Termékszám, Sorozatszám.



Figyelmeztetés - Biztonsági információk



Általános információk és tanácsok



Környezetvédelmi információk

A változtatások jogát fenntartjuk.

1. BIZTONSÁGI INFORMÁCIÓK

Az üzembe helyezés és használat előtt, gondosan olvassa el a mellékelt útmutatót. A nem megfelelő üzembe helyezés vagy használat által okozott károkért nem vállal felelősséget a gyártó. További utánanézés érdekében tartsa elérhető helyen az útmutatót.

1.1 Gyermekek és fogyatékkal élő személyek biztonsága



VIGYÁZAT

Fulladás, sérülés vagy tartós rokkantság kockázata.

- Ne engedje, hogy a készüléket csökkent fizikai, értelmi vagy mentális képességű, illetve megfelelő tapasztalatok és ismeretek híján lévő személy használja, beleértve a gyermekeket is. A biztonságukért felelős személy felügyelje őket, illetve a készülék használatára vonatkozóan biztosítson útmutatást számukra. Ne hagyja, hogy gyerekek játsszanak a készülékkel.
- Minden csomagolóanyagot tartson a gyermekektől távol.
- Minden mosószert tartson távol a gyermekektől.
- A gyermekeket és kedvenc háziállatokat tartsa távol a készüléktől, amikor az ajtaja nyitva van.

1.2 Üzembe helyezés

- Távolítsa el az összes csomagolóanyagot.
- Ne helyezzen üzembe, és ne is használjon sérült készüléket.
- Ne helyezze üzembe a készüléket olyan helyen, ahol a hőmérséklet 0°C alatt van.
- Tartsa be a készülékhez mellékelt üzembe helyezési útmutatóban foglaltakat.
- A készüléket biztonságos szerkezet alá és mellé helyezze.

Vízhálózatra csatlakoztatás

- Ellenőrizze, hogy nem okoz-e sérülést a vízcsöveknek.
- Mielőtt új vagy hosszabb idő óta nem használt csövekhez csatlakoztatja a készüléket, addig folyassa a vizet, amíg az teljesen ki nem tisztul.

- A készülék első használata előtt ellenőrizze, hogy nincs-e szivárgás.
- A befolyócső biztonsági szeleppel, valamint dupla bevonattal ellátott belső vezetékkel rendelkezik.

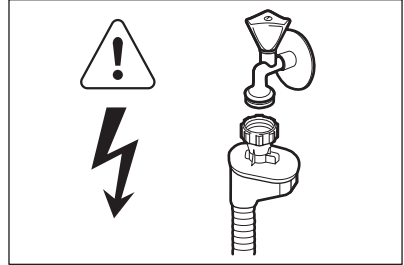

VIGYÁZAT

Veszélyes feszültség.

- Ha a befolyócső megsérül, akkor azonnal húzza ki a csatlakozódugót a fali csatlakozóaljzattól. Forduljon a márkaszervizhez a befolyócső cseréje érdekében.

Elektromos csatlakoztatás



VIGYÁZAT

Tűz- és áramütésveszély.

- A készüléket kötelező földelni.
- Ellenőrizze, hogy az adattáblán szereplő elektromossági adatok megfelelnek-e a háztartási hálózati áram paramétereinek. Ha nem, forduljon szakképzett villanyszerelőhöz.
- Mindig megfelelően felszerelt, érintésbiztos aljzatot használjon.
- Ne használjon hálózati elosztókat és hosszabító kábeleket.
- Ügyeljen a hálózati csatlakozódugó és a hálózati kábel épségére. Ha a hálózati kábel cserére szorul, forduljon a márkaszervizhez vagy villanyszerelőhöz.
- Csak az üzembe helyezés befejezése után csatlakoztassa a hálózati csatlakozódugót a hálózati csatlakozóaljzatba. Üzembe helyezés után biztosítsa a hálózati dugasz könnyű elérhetőségét.
- Amikor kihúzza a készülék hálózati vezetékét, soha ne a vezetékét fogja meg. Mindig a dugaszról fogva húzza ki.

1.3 Használat

- A készülék háztartási és hasonló célú használatra készült, például:
 - üzletek, irodák és egyéb munkahelyeken kialakított személyzeti konyhák
 - Tanyaházak
 - Hotelek, motelek és egyéb lakás céljára szolgáló ingatlanok esetén az ügyfelek számára
 - Szállások reggelivel.



VIGYÁZAT

Sérülésveszély.

- Ne változtassa meg a készülék műszaki jellemzőit.
- Lefelé fordítva vagy vízszintes irányba tegye a késeket és a hegyes evőeszközöket az evőeszközkosárba.
- A beleütközés elkerülésének megelőzésére, ne hagyja nyitva felügyelet nélkül a készülék ajtaját.
- Ne üljön vagy álljon rá a nyitott ajtóra.
- A mosogatógépben használt mosogatószer veszélyesek. Tartsa be a mosogatószer csomagolásán feltüntetett utasításokat.
- Ne igyon a készülékben lévő vízből, és ne játsszon vele.

- Az edényeket a mosogatógépből csak a mosogatóprogram lejárta után vegye ki. Mosogatószer maradhat az edényeken.



VIGYÁZAT

Aramütés-, tűz- és égésveszély.

- Ne tegyen gyúlékony anyagot, vagy gyúlékony anyaggal szennyezett tárgyat a készülékbe, annak közelébe, illetve annak tetejére.
- A készülék tisztításához ne használjon vízszegárat vagy gőzt.
- A készülékből forró gőz szabadulhat ki, ha az ajtót mosogatóprogram futása közben kinyitja.

1.4 Ártalmatlanítás



VIGYÁZAT

Sérülés- vagy fulladásveszély.

- Bontsa a készülék hálózati csatlakozását.
- Vágja át a hálózati kábelt, és tegye a hulladékba.
- Szerelje le az ajtókilincset, hogy megakadályozza gyermekek és kedvenc állatok készülékben rekedését.

2. TERMÉKLEÍRÁS

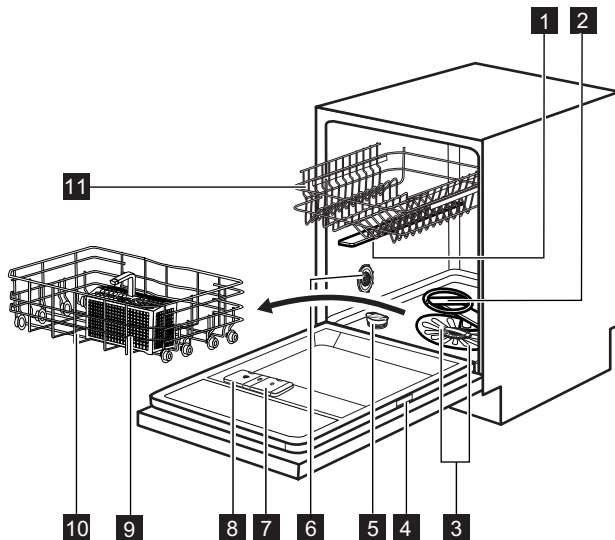

- 1** Felső szórókar
- 2** Alsó szórókar
- 3** Szűrők
- 4** Adattábla
- 5** Sótartály
- 6** Vízkeménység-tárcsa

- 7** Öblítőszer-adagoló
- 8** Mosogatószer-adagoló
- 9** Evőeszköztartó
- 10** Alsó kosár
- 11** Felső kosár

2.1 TimeBeam

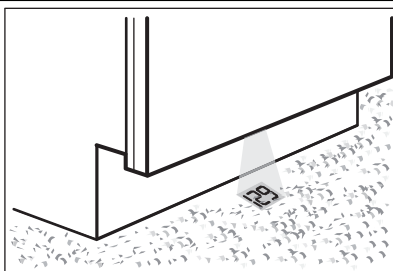

A **TimeBeam** kijelző a padlón, a készülék ajtaja alatt jelenik meg.

- Amikor a program elindul, megjelenik a program időtartama.
- Amikor a mosogatóprogram befejeződött, a **0:00** és **CLEAN** kijelző világítani kezd.
- Amikor a késleltetett indítás elindul, a visszaszámláló és a **DELAY** kijelző világítani kezd.
- Ha a készülék hibásan működik, egy hibakód jelenik meg.

3. KEZELŐPANEL

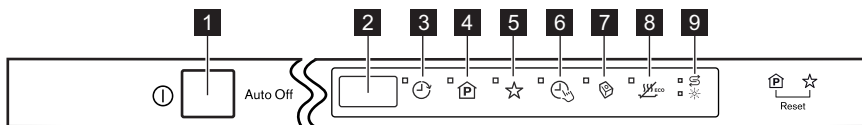

1 Be/ki gomb

2 Kijelző

3 Delay érintőgomb

4 Program érintőgomb

5 MyFavourite érintőgomb

6 TimeSaver érintőgomb

7 Multitab érintőgomb



8 EnergySaver érintőgomb

9 Visszajelzők

Visszajelzők	leírása
	Só visszajelző. A program működése során ez a visszajelző sohasem világít.
	Öblítőszer visszajelző. A program működése során ez a visszajelző sohasem világít.



4. PROGRAMOK



Program	Szennyezettség mértéke Töltet típusa	Program szakaszok	Funkciók
P11) ECO 50°	Normál szennyezettség Edények és evőeszközök	Előmosás Főmosogatás 50 °C-on Öblítés Szárítás	TimeSaver EnergySaver
P22) AUTO AutoFlex 45°-70°	Összes Edények, evőeszközök, lábasok és fazekek	Előmosás Főmosogatás 45 °C és 70 °C között Öblítés Szárítás	EnergySaver
P33) FlexiWash 50°-65°	Vegyes szennyezettség Edények, evőeszközök, lábasok és fazekek	Előmosás Főmosogatás 50 °C-on vagy 65 °C-on Öblítés Szárítás	TimeSaver EnergySaver
P4 Intensive 70°	Erős szennyezettség Edények, evőeszközök, lábasok és fazekek	Előmosás Főmosogatás 70 °C-on Öblítés Szárítás	TimeSaver EnergySaver
P5 1 Hour 55°	Normál szennyezettség Edények és evőeszközök	Főmosogatás 55 °C-on Öblítés	

Program	Szennyezettség mértéke Töltet típusa	Program szakaszok	Funkciók
P6 ⁴⁾  QuickPlus 60°	Friss szennyezettség Edények és evőeszközök	Főmosogatás 60 °C-on Öblítés	
P7 ⁵⁾  Rinse & Hold	Összes	Előmosás	

- 1) A programmal a leghatékonyabb víz- és áramfelhasználás mellett mosogathatja el a normál mértékben szennyezett edényeket és evőeszközöket. (Ezt a programot használják tesztprogramként a bevizsgáló intézetek.)
- 2) A készülék érzékeli a kosarakba helyezett edények mennyiségét és szennyezettségét. Automatikusan beállítja a szükséges hőmérsékletet és a vízmennyiséget, az energiafogyasztást és a program időtartamát.
- 3) Ezzel a programmal különböző mennyiségű és változatos mértékben szennyezett edényeket mosogathat el. Az alsó kosárban nagyobb a víznyomás és magasabb a vízhőmérséklet az erősen szennyezett darabok (pl.: lábasok és fazekak) elmosogatásához. A felső kosárban kisebb a víznyomás és alacsonyabb a vízhőmérséklet a normál mértékben szennyezett darabok (pl.: üvegedények) elmosogatásához.
- 4) Ezzel a programmal frissen szennyezett edényeket mosogathat el. Rövid idő alatt is kiváló eredményt nyújt.
- 5) Ezzel a programmal gyorsan leöblítheti az edényeket. Így megakadályozza, hogy az ételmaradék rászáradjon az edényekre, és kellemetlen szagok képződjenek. Ehhez a programhoz ne használjon mosogatószert.

Fogyasztási értékek

Program ¹⁾	Időtartam (perc)	Energiafogyasztás (kWh)	Víz (l)
P1 ECO 50°	170 - 180	0.9 - 1.0	13 - 15
P2 AUTO AutoFlex 45°-70°	40 - 150	0.6 - 1.4	7 - 14
P3  FlexiWash 50°-65°	130 - 140	1.3 - 1.5	14 - 15
P4  Intensive 70°	150 - 160	1.4 - 1.6	13 - 15
P5  1 Hour 55°	55 - 65	1.0 - 1.2	10 - 11

Program ¹⁾	Időtartam (perc)	Energiafogyasztás (kWh)	Víz (l)
P6  QuickPlus 60°	30	0.8	9
P7  Rinse & Hold	14	0.1	4

1) A víz nyomása és hőmérséklete, a hálózati feszültség ingadozásai, a funkciók és az edények mennyisége módosíthatja az értékeket.

Tájékoztató a bevizsgáló intézetek számára

A bevizsgálás elvégzéséhez szükséges összes információ megszerzéséhez küldjön egy e-mailt a következő címre:

info.test@dishwasher-production.com

Jegyezze fel az adattáblán található termékszámot (PNC).

5. KIEGÉSZÍTŐ FUNKCIÓK



A mosogatóprogram indítása előtt kapcsolja be vagy ki a kívánt kiegészítő funkciót. A mosogatóprogramok működése közben nem lehet a kiegészítő funkciót be- vagy kikapcsolni.



Amennyiben egy vagy több kiegészítő funkció van beállítva, ellenőrizze, hogy a hozzájuk tartozó jelzőfények világítanak-e a program elindulása előtt.

5.1 MyFavourite

Ezzel az opcióval beállíthatja és mentheti a gyakrabban használt programot és funkcióit. A Multitab és Delay funkciók memóriában való tárolása nem lehetséges.



Egyszerre csak egy programot lehet a memóriában tárolni. Az új beállítás törlő a korábbi beállítást.

Egy program memóriában való tárolása

1. A készülék bekapcsolásához nyomja meg a be/ki gombot.
2. Válassza ki a memóriába mentendő programot és funkciókat.
3. Nyomja meg és tartsa addig nyomva a **MyFavourite** érintőgombot, míg a hozzá tartozó jelzőfény folyamatosan világítani nem kezd.

A MyFavourite program beállítása

1. Nyomja meg a(z) **MyFavourite** érintőgombot.
 - A megfelelő visszajelző világítani kezd.
 - A kijelzőn megjelenik a program száma és időtartama.
 - Világítani kezdenek a funkciójelző fények.

5.2 TimeSaver

Ez a funkció növeli a víz nyomását, így a program időtartama körülbelül 50%-kal lerövidül. A víz hőmérséklete megemelkedik annak biztosítására, hogy a mosogató ugyanolyan eredményes maradjon, mint normál időtartamú mosogatóskor. Ezáltal megnövekszik az energiafogyasztás.

Rövidebb szárítási fázisnál annak eredményessége is csökken.

A(z) TimeSaver funkció bekapcsolása

1. Nyomja meg a(z) **TimeSaver** érintőgombot.
 - Ha a beállítás alkalmazható a programban, akkor világít a hozzá tartozó kijelző. A kijelzőn a program frissített időtartama látható.
 - Ha a beállítás nem alkalmazható a programban, akkor háromszor gyorsan villan, majd kialszik a hozzá tartozó kijelző.

5.3 Multitab

Csak kombinált mosogatószer-tabletták esetében aktiválja e kiegészítő funkciót. Ez a funkció leállítja az öblítőszer és a só használatát. A hozzá tartozó visszajelzők nem világítanak.

Nóhet a program időtartama.

A Multitab funkció bekapcsolása

1. A készülék bekapcsolásához nyomja meg a be/ki gombot.
2. Nyomja meg a **Multitab** érintőgombot; ekkor a hozzá tartozó visszajelző bekapcsol.

A kiegészítő funkció addig marad aktív, amíg ki nem kapcsolja. Nyomja meg a **Multitab** érintőgombot; ekkor a hozzá tartozó visszajelző kikapcsol.

Ha befejezi a kombinált mosogatószer-tabletták használatát, a következő lépéseket végezze el különálló mosogatószer, öblítőszer és regeneráló só használatának megkezdése előtt:

1. Kapcsolja ki a Multitab funkciót.
2. Állítsa a vízlágyítót a legmagasabb szintre.
3. Ellenőrizze, hogy tele van-e a sótartály és az öblítőszer-adagoló.
4. Öblítőszer és edények nélkül indítsa el a leg-
rövidebb öblítési fázist tartalmazó programot.
5. Állítsa be a vízlágyítót lakóhelye vízkeménységének megfelelően.
6. Állítsa be az adagolt öblítőszer mennyiségét.

5.4 EnergySaver

Ez a funkció csökkenti a hőmérsékletet az utolsó öblítési szakaszban, és lerövidíti a szárítási szakaszt.

Ezen beállítás esetén csökken az energiafogyasztás (legfeljebb 25%-kal) és a program időtartama.

A program végén az edények nedvesek maradhatnak.

A(z) EnergySaver funkció bekapcsolása

1. Nyomja meg a(z) **EnergySaver** érintőgombot.
 - Ha a beállítás alkalmazható a programban, akkor világít a hozzá tartozó kijelző. A kijelzőn a program frissített időtartama látható.
 - Ha a beállítás nem alkalmazható a programban, akkor háromszor gyorsan villan, majd kialszik a hozzá tartozó kijelző.

5.5 Hangjelzések

A hangjelzések a készülék meghibásodásakor vagy a vízlágyító szintjének beállításakor szólnak meg. Nincs lehetőség ezen hangjelzések kikapcsolására.

Amikor a program lejár, szintén egy hangjelzés hallható. Alapértelmezésben ez a hangjelzés ki van kapcsolva, azonban van lehetőség a bekapcsolására.

A program futásának végét jelző hangjelzés bekapcsolása

1. A készülék bekapcsolásához nyomja meg a be/ki gombot.
2. Ellenőrizze, hogy a kijelzőn aP1 program látható-e. Amennyiben a kijelzőn másik program látható, nyomja meg és tartsa nyomva az érintőgombokat (4) és (5), amíg a kijelzőn meg nem jelenik a P1 program.
3. Egyszerre nyomja le és tartsa lenyomva a (4) és (5) érintőgombot, amíg a (3), (4), (5) és (6) érintőgomb jelzői villogni kezdenek.
4. Nyomja meg az (5) érintőgombot,
 - A (3), (4) és (6) érintőgomb visszajelzői kialszanak.
 - A(z) (5) érintőgomb visszajelzője tovább villog.
 - A kijelző az aktuális beállítást mutatja.

1b	Hangjelzés be
-----------	---------------

0b	Hangjelzés ki
-----------	---------------

5. A beállítás módosításához nyomja meg a(z) (5) érintőgombot.
6. A beállítás megerősítéséhez kapcsolja ki a készüléket.

5.6 A TimeBeam funkció színének beállítása

A jó láthatóságért a TimeBeam funkció fénysugarának színét a padló színének megfelelően módosíthatja. 9 szín közül választhat.

Lehetőség van a TimeBeam funkció kikapcsolására.

1. A készülék bekapcsolásához nyomja meg a be/ki gombot.
2. Ellenőrizze, hogy a kijelzőn aP1 program látható-e. Amennyiben a kijelzőn másik program látható, nyomja meg és tartsa nyomva az érintőgombokat (4) és (5), amíg a kijelzőn meg nem jelenik a P1 program.

3. Egyszerre nyomja le és tartsa lenyomva a (4) és (5) érintőgombot, amíg a (3), (4), (5) és (6) érintőgomb jelzői villogni kezdenek.
4. Nyomja meg a (6) érintőgombot.
 - A (3), (4) és (5) érintőgomb visszajelzői ki-alszanak.
 - A(z) (6) érintőgomb visszajelzője tovább villog.
 - A kijelzőn egy szám és a C betű látható. Mindegyik szám egy másik szintet jelent (0C = TimeBeam kikapcsolva).
5. A szín módosításához nyomja meg ismételten a (6) érintőgombot, hogy lépkedhessen a színmenüben. A különböző színek megjelennek a padlón.
6. Válasszon ki egy szintet, majd a beállítás megerősítéséhez kapcsolja ki a készüléket.

6. AZ ELSŐ HASZNÁLAT ELŐTT

1. Ellenőrizze, hogy a vízlágyító szintje megfelelő-e a környéken használt víz keménységének. Szükség esetén módosítsa a vízlágyító beállítását. A használt víz keménységére vonatkozó tájékoztatásért lépjen kapcsolatba a helyi vízszolgáltatóval.
2. Töltse fel sótartályt.
3. Töltse fel az öblítőszer-adagolót.
4. Nyissa ki a vízcsapot.
5. A készülékben gyártási maradványok lehetnek. Az eltávolításukhoz indítson el egy mosogatóprogramot. Ne használjon mosogatószert, és ne töltsen meg a kosarakat.



Ha kombinált mosogatószer-tablettákat használ, akkor aktiválja a Multitab funkciót.

6.1 A vízlágyító beállítása

Víz keménység				Vízlágyító beállítás	
Német fok (°dH)	Francia fok (°fH)	mmol/l	Clarke fok	Kézi mosogató	Elektronika
51 - 70	91 - 125	9.1 - 12.5	64 - 88	2 1)	10
43 - 50	76 - 90	7.6 - 9.0	53 - 63	2 1)	9
37 - 42	65 - 75	6.5 - 7.5	46 - 52	2 1)	8
29 - 36	51 - 64	5.1 - 6.4	36 - 45	2 1)	7
23 - 28	40 - 50	4.0 - 5.0	28 - 35	2 1)	6
19 - 22	33 - 39	3.3 - 3.9	23 - 27	2 1)	5 1)
15 - 18	26 - 32	2.6 - 3.2	18 - 22	1	4
11 - 14	19 - 25	1.9 - 2.5	13 - 17	1	3
4 - 10	7 - 18	0.7 - 1.8	5 - 12	1	2
< 4	< 7	< 0.7	< 5	1 2)	1 2)

1) Gyári helyzet.

2) Ezen a szinten ne használjon sót.



Manuálisan és elektronikusan kell beállítania a vízlágyítót.

Manuális beállítás

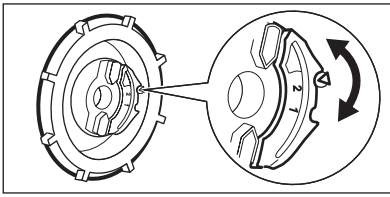

A vízkeménység-tárcsát forgassa el az 1. vagy 2. állásba.

Elektronikus beállítás

1. A készülék bekapcsolásához nyomja meg a be/ki gombot.
2. Ellenőrizze, hogy a kijelzőn aP1 program látható-e. Amennyiben a kijelzőn másik program látható, nyomja meg és tartsa nyomva az érintőgombokat (4) és (5), amíg a kijelzőn meg nem jelenik a P1 program.
3. Egyszerre nyomja le és tartsa lenyomva a (4) és (5) érintőgombot, amíg a (3), (4), (5) és (6) érintőgomb jelzői villogni kezdenek.
4. Nyomja meg a (3) érintőgombot.

- A (4), (5) és (6) érintőgomb visszajelzői ki-alszanak.
 - A(z) (3) érintőgomb visszajelzője tovább villog.
 - A hangjelzések működnek, pl.: öt szaggatott hangjelzés = 5. szint.
 - A kijelzőn a vízlágyító beállítása látható, pl.: **5 L** = 5. szint.
5. A beállítás módosításához nyomja meg a (3) érintőgombot.
 6. A beállítás megerősítéséhez kapcsolja ki a készüléket.

6.2 A sótartály feltöltése

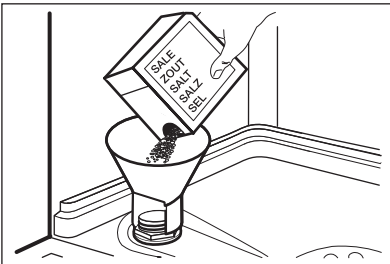

1. Csavarja le a kupakot az óramutató járásával ellenkező irányba, és nyissa ki a sótartályt.
2. Öntsön 1 liter vizet a sótartályba (csak az első alkalommal).
3. Töltse fel a sótartályt regeneráló sóval.
4. Távolítsa el a sótartály nyílása körül lévő sót.
5. A sótartály visszazárásához tekerje a kupakot az óramutató járásával megegyező irányba.

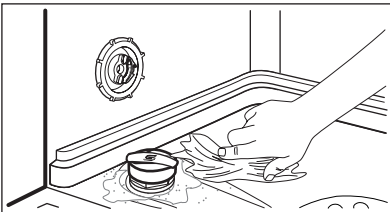

FIGYELEM

Víz és só juthat ki a töltés során a sótartályból. Korrozíóveszély. Ennek megakadályozására, a sótartály feltöltése után indítson el egy programot.

6.3 Az öblítőszer-adagoló feltöltése

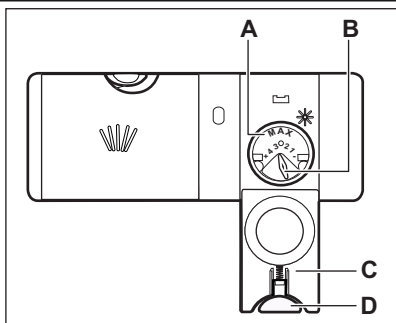

1. Nyomja meg a kioldó gombot **(D)** a fedél **(C)** felnyitására.
2. Töltse fel az öblítőszer-adagolót **(A)**, de ne lépje túl a „max” jelzést.
3. A kiömlött öblítőszeret nedvszívó törülköendővel távolítsa el, hogy a mosogatóprogram alatt megakadályozza a túlzott habképződést.
4. Zárja le a fedelet. Ellenőrizze, hogy reteszelő helyzetben van-e a kioldó gomb.



Elfordíthatja az adagolt mennyiség választókapcsolót **(B)** 1 (legkisebb mennyiség) és 4 (legnagyobb mennyiség) helyzetek közötti beállítására.

7. NAPI HASZNÁLAT

1. Nyissa ki a vízcsapot.
2. A készülék bekapcsolásához nyomja meg a be/ki gombot.
 - Ha világít a só visszajelző, akkor töltsse fel a sótartályt.
 - Ha világít az öblítőszer-adagoló visszajelző, akkor töltsse fel az öblítőszer-adagolót.
3. Pakolja meg megfelelően a kosarakat.
4. Töltse be a mosogatószeret.
5. Állítsa be és indítsa el a töltet típusának és a szennyeződés mértékének megfelelő programot.

7.1 A mosogatószer használata

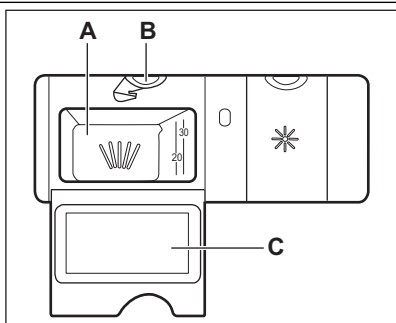

1. Nyomja meg a kioldó gombot **(B)** a fedél **(C)** felnyitásához.
2. Tegyen mosogatószeret az adagolóba **(A)**.
3. Ha előmosogatási fázissal rendelkező mosogatóprogramot használ, tegyen egy kevés mosogatószeret a készülék ajtajának belsejébe.
4. Ha mosogatószer-tablettát használ, tegye a tablettát a mosogatószer-adagolóba **(A)**.
5. Zárja le a fedelet. Ellenőrizze, hogy reteszelő helyzetben van-e a kioldó gomb.

7.2 Program kiválasztása és elindítása

Az Auto Off funkció

Az energiafogyasztás csökkentése érdekében ez a funkció néhány perc elteltével automatikusan kikapcsolja a készüléket:

- Ha nem csukta be az ajtót a program elindításához.
- Amikor a program befejeződik.

Egy program késleltetett indítás nélküli indítása

1. Nyissa ki a vízcsapot.
2. A készülék bekapcsolásához nyomja meg a be/ki gombot. A kijelzőn megjelenik az utoljára beállított program száma és időtartama.
3. Ismételten nyomja meg a **Program** érintőgombot a kívánt mosogatóprogram beállításához. Ha akarja, akkor beállíthatja a programhoz tartozó funkciókat. (Ha a MyFavourite programot szeretné beállítani, nyomja meg a **MyFavourite** érintőgombot.)
 - A kijelzőn időközönként megjelenik a program száma és időtartama.
4. Csukja be a készülék ajtaját. A program elindul.
 - Ha kinyitja az ajtót, a kijelzőn megjelenik a program időtartama.

Egy program késleltetett indítással való indítása

1. Állítsa be a programot.
2. Nyomja meg ismételten a **Delay** érintőgombot, amíg a kijelző a beállítani kívánt késleltetett indítási időt nem mutatja (1 és 24 óra között).
 - A kijelzőn időközönként megjelenik a program száma, időtartama és késleltetett indítási ideje.
 - A kijelzőn megjelenik a Delay visszajelző.
3. Csukja be a készülék ajtaját. Elkezdődik a visszaszámlálás.

- Ha kinyitja a készülék ajtaját, a kijelzőn a késleltetett indítás visszaszámlálása látható.
- Amikor a visszaszámlálás befejeződik, automatikusan megkezdődik a mosogatóprogram végrehajtása.

Ajtónyitás a készülék működése alatt

Ha kinyitja az ajtót, akkor leáll a készülék. Amikor ismét becsukja az ajtót, a visszaszámlálás a megszakítási ponttól folytatódik.

Visszaszámlálás alatt a Késleltetett indítás leállítása

Amikor törli a késleltetett indítást, ismét be kell állítania a programot. Egyszerre nyomja meg és tartsa nyomva az érintőgombokat (4) és (5), amíg a kijelzőn meg nem jelenik aP1 program.

A program törlése

Egyszerre nyomja meg és tartsa nyomva az érintőgombokat (4) és (5), amíg a kijelzőn meg nem jelenik aP1 program.



Egy új mosogatóprogram elindítása előtt ellenőrizze, hogy van-e mosogatószer a mosogatószer-adagolóban.

Miután a program véget ért

1. A készülék kikapcsolásához nyomja meg a be/ki gombot, vagy várja meg, hogy az Auto Off funkció automatikusan kikapcsolja a készüléket.
2. Zárja el a vízcsapot.



- A kikapolás előtt várja meg, amíg az edények kihűlnek. A forró edények könnyebben megsérülnek.
- Először az alsó kosarat, majd a felső kosarat ürítse ki.
- Lehetséges, hogy víz van a készülék oldalfalain és ajtaján. A rozsdamentes acél hamarabb lehül, mint az edények.

8. HASZNOS TANÁCSOK ÉS JAVASLATOK

8.1 A vízlágyító

A kemény víz nagy mennyiségű ásványi anyagot tartalmaz, amely károsíthatja a készüléket, és gyenge mosási eredményhez vezet. A vízlágyító semlegesíti ezen ásványi anyagokat.

A regeneráló só tartja tisztán és jó állapotban a vízlágyítót. Fontos a vízlágyító szintjének pontos beállítása. Ez biztosítja, hogy megfelelő mennyiségű regeneráló só és vízet használjon a vízlágyító.

8.2 Pakolja meg megfelelően a kosarakat.



A mellékelt tájékoztatóban nézzen meg a kosarak feltöltésére vonatkozó példákat.

- Csak mosogatógépbe tehető darabok mosogatására használja a készüléket.
- Ne tegyen fából, szaruból, alumíniumból, ónból és rézből készült darabokat a készülékbe.
- Ne helyezzen a készülékbe vizet felszívó darabokat (szivacsot, rongyot).
- Távolítsa el az ételmaradékokat az edényekről.
- A ráégett ételmaradék könnyebb eltávolításához áztassa be vízbe a lábasokat és fazekakat, mielőtt behelyezi azokat a készülékbe.
- Az üreges tárgyakat (pl. csészék, poharak és lábasok) nyílásukkal lefele tegye be.
- Fontos, hogy az edények és evőeszközök ne csússzanak egymásba. Keverje más edényekkel a kanalakat.
- Ellenőrizze, hogy a poharak nem érnek-e más poharakhoz.
- A kisebb tárgyakat helyezze az evőeszközkosárba.
- A könnyű darabokat helyezze a felső kosárba. Ügyeljen arra, hogy az eszközök ne mozdulhassanak el.
- A mosogatóprogram elindítása előtt győződjön meg arról, hogy a szűrőkarok szabadon mozoghatnak.

8.3 Só, öblítőszer és mosogatószer használata

- Kizárólag sót, öblítőszeret és mosogatószert használjon a mosogatógépben. Egyéb termékek károsodást okozhatnak a készülékben.
- Az utolsó öblítési fázis során az öblítőszer elősegíti az edények csik- és foltmentes szárítását.
- A kombinált mosogatószer-tabletták mosogatószert, öblítőszeret és regeneráló sót tartalmaznak. Győződjön meg arról, hogy e tabletták megfelelnek-e a környékén lévő vízkezelési feltételeknek. Nézze meg a termék csomagolásán található útmutatásokat.
- Rövid programok során nem oldódnak fel teljesen a mosogatószer tabletták. A mosogatószer maradványok edényeken való lerakódásának megakadályozására hosszú programoknál használja a tablettákat.



Ne használjon a szükségesnél több mosogatószert. További információkért olvassa el a mosogatószer csomagolásán található útmutatásokat.

8.4 Egy program indítása előtt

A következőket ellenőrizze:

- A szűrők tiszták és megfelelően vannak elhelyezve.
- Nem tömődtek el a szűrőkarok.
- Megfelelő az edények elhelyezése a kosárba.
- A kiválasztott program nem felel meg a töltet típusának és a szennyeződés mértékének.
- Megfelelő mennyiségű mosogatószert használ.
- Van mosogatógép só és öblítő (ha nem kombinált mosogatószer-tablettákat használ).
- Szoros a sótartály kupakjának rögzítése.

9. ÁPOLÁS ÉS TISZTÍTÁS



VIGYÁZAT

Karbantartás előtt kapcsolja ki a készüléket, és húzza ki a hálózati csatlakozódugót a csatlakozóaljzatból.



Az elszennyeződött szűrők és az eltömődött szűrőkarok rontják a mosogatás eredményességét. Rendszeresen ellenőrizze, és szükség esetén tisztítsa meg azokat.

9.1 A szűrők tisztítása

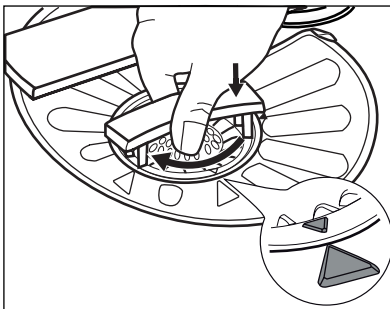
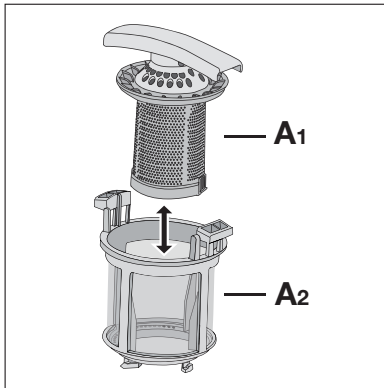
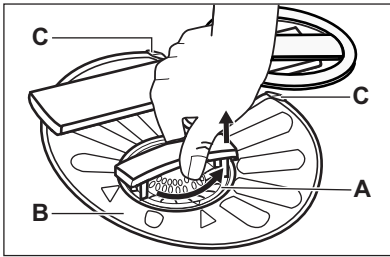

1. Az óramutató járásával ellentétesen fordítsa el az (A) szűrőt, és vegye ki.
2. Az (A) szűrő szétszereléséhez húzza szét az (A1) és az (A2) részt.
3. Vegye ki a (B) szűrőt.
4. Vízrel tisztítsa meg a szűrőket.
5. Helyezze a (B) szűrőt eredeti állásába. Ellenőrizze, hogy a két vezetősín (C) alatt megfelelően illeszkedik-e.
6. Szerelje össze az (A) szűrőt, és tegye a (B) szűrőben lévő helyére. Az óramutató járásával megegyező irányban forgassa, amíg bezárul.



A szűrők helytelen pozíciója rossz mosogatási eredményt okoz, és a készüléket is károsítja.

9.2 A szűrőkarok tisztítása

Ne szerelje ki a szűrőkarokat. Ha a szűrőkarok furatai eltömődnének, a szennyeződés megmaradó részét egy hegyes végű tárgyval távolítsa el.

9.3 Külső tisztítás

A készüléket puha, nedves ruhával tisztítsa. Csak semleges tisztítószerrel használjon. Ne használjon súrolószert, súrolószivacsot vagy oldószereket.

10. HIBAELHÁRÍTÁS

A készülék nem indul el, vagy működés közben leáll.

Az alábbi információk alapján próbálja kiküszöbölni a problémát, mielőtt a márkaszervizhez fordul.

Bizonyos meghibásodások esetén a kijelzőn egy riasztási kód látható:

- **,10** - A készülék nem tölt be vizet.

- **,20** - A készülék nem ereszti le a vizet.
- **,30** - A túlcserélés-gátló bekapcsol.



VIGYÁZAT

Mielőtt ellenőrizné, kapcsolja ki a készüléket.

Jelenség	Lehetséges megoldás
Nem lehet bekapcsolni a készüléket.	Ügyeljen arra, hogy a villásdugó be legyen dugva a konnektorba. Ellenőrizze, hogy nem olvadt-e le valamelyik biztosíték a biztosítékdobozban.
A program nem indul el.	Ellenőrizze, hogy a készülék ajtaja be van-e csukva. Ha késleltetett indítás van beállítva, törölje azt, vagy várja meg a visszaszámlálás befejeződését.
A készülék nem tölt be vizet.	Ellenőrizze, hogy a nyitva van-e a vízcsap. Ellenőrizze, hogy a hálózati víznyomás nagysága nem túl alacsony-e. Ezzel kapcsolatban kérjen tájékoztatást a helyi vízműtől. Ellenőrizze, hogy a vízcsap nincs-e eltömődve. Ellenőrizze, hogy a vízbefolyó-tömlőben található szűrő nem tömődött-e el.
A készülék nem engedi ki a vizet.	Ellenőrizze, hogy a szifon nincs-e eltömődve. Ellenőrizze, hogy a vízbefolyó-tömlő nincs-e megcsavarodva vagy megtörve.
A túlcserélés-gátló bekapcsol.	Zárja el a vízcsapot, és forduljon a márkaszervizhez.

Ellenőrzés után kapcsolja be a készüléket. A program a megszakítási ponttól folytatódik.

Ha a probléma ismét jelentkezik, akkor forduljon a márkaszervizhez.

Ha a kijelző a fentiekől eltérő riasztási kódot mutat, forduljon a márkaszervizhez.

10.1 A mosogatás és a szárítás eredménye nem kielégítő

Fehéres csíkok és szennyeződések vagy kékes réteg látható a poharakon és edényeken.

- Túl nagy volt az adagolt öblítőszer mennyisége. Állítsa alacsonyabb helyzetbe az öblítőszer fordítókart.
- Túl sok volt a mosogatószer.

Szennyeződések és cseppnyomok vannak a poharakon és edényeken

- Nem elegendő az adagolt öblítőszer mennyisége. Állítsa magasabb helyzetbe az öblítőszer fordítókart.
- Lehet, hogy a mosogatószer minősége az oka.

Nedvesek az edények

- Nem szerepel szárítási fázis a programban, vagy alacsony a szárítási fázis hőmérséklete.
- Az öblítőszer-adagoló üres.
- Lehet, hogy az öblítőszer minősége az oka.
- Lehet, hogy a kombinált mosogatószer-tabletta minősége az oka. Próbálkozzon másik márkával, vagy tölts fel az öblítőszer-adagolót és

kombinált mosogatószer-tablettákkal együtt használja az öblítőszeret.



A lehetséges okok megismerésére nézze meg a 'HASZNOS TANÁCSOK ÉS JAVASLATOK' című fejezetet.

10.2 Hogyan kapcsoljuk be az öblítőszer-adagolót?

Az öblítőszer-adagoló bekapcsolása kizárólag akkor fordul elő, ha a Multitab funkció be van kapcsolva.

1. A készülék bekapcsolásához nyomja meg a be/ki gombot.
2. Ellenőrizze, hogy a kijelzőn aP1 program látható-e. Amennyiben a kijelzőn másik program látható, nyomja meg és tartsa nyomva az érintőgombokat (4) és (5), amíg a kijelzőn meg nem jelenik a P1 program.
3. Egyszerre nyomja le és tartsa lenyomva a (4) és (5) érintőgombot, amíg a (3), (4), (5) és (6) érintőgomb jelzői villogni kezdenek.

4. Nyomja meg a (4) érintőgombot.

- A (3), (5) és (6) érintőgomb visszajelzői ki-alszanak.
- A(z) (4) érintőgomb visszajelzője tovább villog.
- A kijelző az aktuális beállítást mutatja.

0d Öblítőszer-adagoló ki

1d Öblítőszer-adagoló be

5. A beállítás módosításához nyomja meg a(z) (4) érintőgombot.
6. A beállítás megerősítéséhez kapcsolja ki a készüléket.
7. Állítsa be az adagolt öblítőszer mennyiségét.
8. Töltse fel az öblítőszer-adagolót.



11. MŰSZAKI INFORMÁCIÓK

Méretek	Szélesség / Magasság / Mélység (mm)	596 / 818 - 898 / 550
Elektromos csatlakoztatás	Lásd az adattáblát.	
	Feszültség	220-240 V
	Frekvencia	50 Hz
Hálózati víznyomás	Min. / max. (bar / MPa)	(0.5 / 0.05) / (8 / 0.8)
Vízellátás ¹⁾	Hidegvíz vagy melegvíz ²⁾	max. 60 °C
Kapacitás	Teríték	12
Áramfelvétel	Készenléti üzemmód	0.10 W
	Kikapcsolás üzemmód	0.10 W

¹⁾ Csatlakoztassa a vízbefolyó-tömlőt egy 3/4"-os csavarmentes csaphoz.

²⁾ Ha a melegvíz alternatív energiaforrásokból származik (pl. napelemek, szélenergia), akkor az energiafogyasztás csökkentése érdekében használja a melegvíz-vezetékét.

12. KÖRNYEZETVÉDELMI TUDNIVALÓK

A következő jelzéssel ellátott anyagokat hasznosítsa újra: . Újrahasznosításhoz tegye a megfelelő konténerekbe a csomagolást. Járujon hozzá környezetünk és egészségünk védelméhez, és hasznosítsa újra az elektromos és elektronikus hulladékot. A  tiltó

szimbólummal ellátott készüléket ne dobja a háztartási hulladék közé. Juttassa el a készüléket a helyi újrahasznosító telepre, vagy lépjen kapcsolatba a hulladékkezelésért felelős hivatallal.

МАЗМҰНЫ

1. ҚАУІПСІЗДІК ТУРАЛЫ МАҒЛҰМАТТАР	20
2. БҰЙЫМ СИПАТТАМАСЫ	22
3. БАСҚАРУ ПАНЕЛІ	23
4. БАҒДАРЛАМАЛАР	23
5. ФУНКЦИЯЛАР	25
6. БІРІНШІ ҚОЛДАНҒАНҒА ДЕЙІН	27
7. ӘРКҮНДІК ҚОЛДАНУ	29
8. АҚЫЛ-КЕҢЕС	31
9. КҮТУ МЕНЕН ТАЗАЛАУ	32
10. АҚАУЛЫҚТЫ ТҮЗЕТУ	33
11. ТЕХНИКАЛЫҚ АҚПАРАТ	34
12. ҚОРШАҒАН ОРТАҒА ЗИЯН КЕЛДІРМЕУ ТУРАЛЫ МАҒЛҰМАТТАР	35

СІЗ ОЙЫМЫЗДА БОЛДЫҢЫЗ

Electrolux құрылғысын сатып алғаныңызға рахмет. Сіз ондаған жылдар бойғы кәсіби тәжірибе мен инновацияға сүйеніп жасалған құрылғыны таңдадыңыз. Тапқырлықтың туындысы болған, көз тартарлық бұл құрылғыны жасау барысында сіз ойымызда болдыңыз. Сондықтан, қолданған сайын тамаша нәтижеге қол жеткізе алатыныңызға сенімді болыңыз.

Electrolux әлеміне қош келдіңіз.

Біздің веб-сайтқа барып келесіні қараңыз:



Қолдануға қатысты кеңестер, кітапшалар, ақаулықты түзету, қызмет көрсету туралы ақпарат:
www.electrolux.com



Сізге барынша жақсы қызмет көрсету үшін өніміңізді мына жерге тіркеңіз:
www.electrolux.com/productregistration



Құрылғыңызға қажетті керек-жарақтарды, шығынды материалдарды және фирмалық қосалқы бөлшектерді сатып алу үшін:
www.electrolux.com/shop

ТҰТЫНУШЫҒА КӨМЕК, ҚЫЗМЕТ КӨРСЕТУ

Фирмалық заттарды қолдануды ұсынамыз.

Қызмет көрсету орталығына хабарласқанда келесі деректердің дайын болуын қамтамасыз етіңіз.

Деректерді техникалық ақпарат тақтайшасынан табуға болады. Үлгісі, Өнім нөмірі, Сериялық нөмірі



Ескерту / Абайлаңыз - Қауіпсіздік туралы маңызды мағлұмат.



Жалпы мағлұматтар менен кеңестер



Қорғаған ортаға зиян келдірмей пайдалану туралы нұсқаулар

Өндіруші ескертусіз өзгеріс енгізу құқығына ие.

1. ⚠️ ҚАУІПСІЗДІК ТУРАЛЫ МАҒЛУМАТТАР

Құрылғыны орнатып іске қолданар алдында бірге жеткізілген нұсқауларды мұқият оқып шығыңыз. Құрылғыны дұрыс орнатпау мен дұрыс пайдаланбау нәтижесінде адам жарақат алса және ақаулық орын алса өндіруші жауапты емес. Нұсқаулықты келешекте қарап жүру үшін үнемі сақтап қойыңыз.

1.1 Балалар мен дәрменсіз адамдардың қауіпсіздігі



Назарыңызда болсын!

Тұншығып қалу, жарақат алуы немесе мүгедек болып қалу қаупі бар.

- Кембағал, сезім мүкестігі бар немесе ақыл-есі кем, құрылғыны қолдану тәжірибесі жоқ немесе қолдана білмейтін адамдарға, балаларға оны іске рұқсат бермеңіз. Олар осы құрылғыны өз қауіпсіздігін қамтамасыз ететін адамның нұсқауы немесе қадағалауы бойынша пайдалануға тиіс. Балаларға құрылғымен ойнауға рұқсат бермеңіз.
- Орам материалдарының барлығын балалардан алыс ұстаңыз.
- Жуғыш заттардың барлығын балалардан алыс ұстаңыз.
- Құрылғының есігі ашық тұрғанда, балалар мен үй жануарларын алыс ұстаңыз.

1.2 Орнату

- Орам материалдарының барлығын алыңыз.
- Бүлінген құрылғыны орнатпаңыз немесе іске қоспаңыз.
- Құрылғыны температурасы 0 °C градустан төмен жерге орнатпаңыз немесе қолданбаңыз.
- Құрылғымен бірге берілген орнату бойынша нұсқауларды орындаңыз.
- Құрылғының үсті мен жан-жағын қоршаған конструкциялардың қауіпсіз болуын қамтамасыз етіңіз.

Суға қосу

- Су қосылымы түтіктеріне ешбір зақым келтірмеңіз.

- Құрылғыны жаңа құбырларға немесе ұзақ уақыт қолданылмаған құбырларға жалғамай тұрып, суын тазарғанша ағызыңыз.
- Құрылғыны алғаш рет қолданған кезде еш жерінен су ақпай тұрғанына көз жеткізіңіз.
- Су құятын түтік, ішіне сым өткізілген екі қабат қаптамадан тұрады және қауіпсіздік клапанымен жабдықталған.

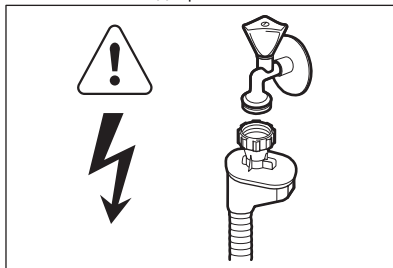

Назарыңызда болсын!

Қатерлі кернеу.

- Егер су құятын түтік бүлінсе, ашаны дереу розеткадан суырыңыз. Су құятын түтіккі ауыстыру үшін қызмет көрсету орталығына хабарласыңыз.

Электртоғына қосу



Назарыңызда болсын!

Өрт шығу және электр қатеріне ұшырау қаупі бар.

- Құрылғыны міндетті түрде жерге тұйықтау қажет.
- Техникалық ақпарат тақтайшасындағы электр параметрлерінің электр желісіндегі параметрлерге сай келетініне көз жеткізіңіз. Сай келмесе, электршіге хабарласыңыз.
- Өрқашан дұрыс орнатылған, қатерден сақтандырылған розетканы қолданыңыз.
- Көп тармақты адаптерлер мен ұзартқыш сымдарды қолданбаңыз.
- Құрылғының ашасына және сымна зақым келтірмеңіз. Зақым келген электр сымын ауыстырту үшін қызмет көрсету орталығына немесе электршіге хабарласыңыз.
- Құрылғының ашасын розеткаға тек құрылғыны орнатып болғаннан кейін ғана жалғаңыз. Орнатып болғаннан кейін

ашаның қол жететін жерде тұрғанына көз жеткізіңіз.

- Құрылғыны тоқтан ажырату үшін сымынан тартпаңыз. Өрқашан ашасынан тартып суырыңыз.

1.3 Пайдалану

- Бұл құрылғы үйде және сол сияқты төменде аталған жерлерде қолдануға арналған:
 - Дүкендердің, кеңселердің және басқа жұмыс орындарының қызметкерлерге арналған ас бөлмелерінде
 - Фермадағы үйлерде
 - Қонақ үйлерде, мотельдер мен басқа да тұрғынды жерлерде
 - Төсек және таңғы аспен қамтамасыз ететін жерлерде.



Назарыңызда болсын!

Жарақат алу қауіпі бар.

- Бұл құрылғының техникалық сипаттамасын өзгертпеңіз.
- Өткір ұшты пышақтар мен ас құралдарының ұштарын төмен қаратып немесе көлденеңінен қойып ас құралдарына арналған себетке салыңыз.
- Құрылғының есігі ашық тұрған кезде соғылып қалмас үшін қараусыз қалдырмаңыз.
- Ашық тұрған есікке отырмаңыз немесе үстіне шықпаңыз.
- Ыдыс жуғыш машинаға арналған жуғыш заттар қауіпті. Жуғыш заттың орамында көрсетілетін нұсқауларды орындаңыз.

- Құрылғыдағы сумен ойнауға немесе ішуге болмайды.
- Ыдыстарды бағдарлама аяқталғанша құрылғыдан алмаңыз. Ыдыстарда жуғыш зат болуы мүмкін.



Назарыңызда болсын!

Электр, өрт қатері пайда болуы немесе адам күйіп қалуы мүмкін.

- Тұтанғыш заттарды немесе ішіне тұтанғыш зат салынған дымқыл заттарды құрылғының ішіне, қасына немесе үстіне қоймаңыз.
- Құрылғыны тазалау үшін сулы спрейді және буды қолданбаңыз.
- Бағдарлама орындалып тұрғанда құрылғы есігін ашсаңыз, ыстық бу шығуы мүмкін.

1.4 Құрылғыны тастау



Назарыңызда болсын!

Жарақат алу немесе тұншығып қалу қауіпі бар.

- Құрылғыны электр желісінен ажыратыңыз.
- Қуат сымын кесіп алыңыз да, қоқысқа тастаңыз.
- Балалар мен жануарлар құрылғыға қамалып қалмас үшін есіктің бекітпесін алыңыз.

2. БҰЙЫМ СИПАТТАМАСЫ

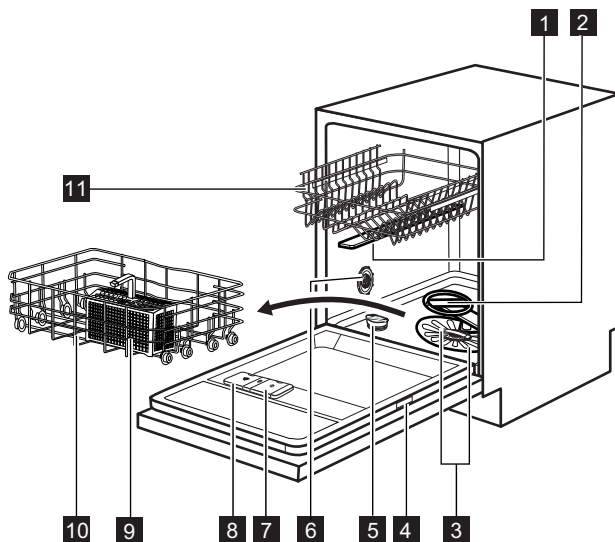

1 Үстіңгі бүріккіш түтік

2 Астыңғы бүріккіш түтік

3 Сүзгілер

4 Техникалық ақпарат тақтайшасы

5 Тұз сауыты

6 Су кереметігі тетігі

7 Шайғыш зат үлестіргіші

8 Жуғыш зат үлестіргіші

9 Ас құралдары себеті

10 Астыңғы себет

11 Үстіңгі себет

2.1 TimeBeam

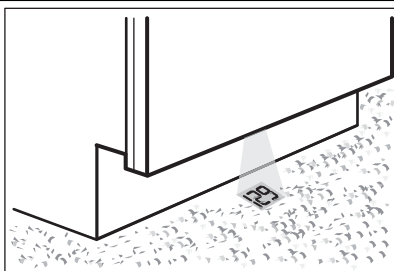

TimeBeam - құрылғы есігінің астыңғы жағындағы еденнен көрінетін бейнебет.

- Бағдарлама басталған кезде бағдарламаның ұзақтығы көрсетіледі.
- Бағдарлама аяқталған кезде **0:00** және **CLEAN** индикаторы жанады.
- Кешіктіріп бастау функциясы басталған кезде кері санақ пен **DELAY** жанады.
- Құрылғыда ақау пайда болған кезде ескерту коды жанады.

3. БАСҚАРУ ПАНЕЛІ

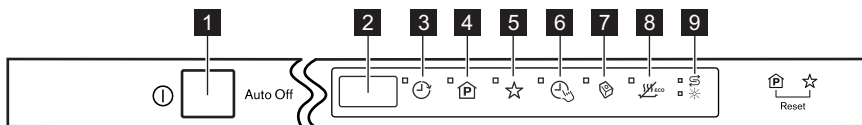



- | | |
|--|--|
| 1 Қосу/өшіру түймешігі | 6 TimeSaver сенсорлық түймешігі |
| 2 Бейнебет | 7 Multitab сенсорлық түймешігі |
| 3 Delay сенсорлық түймешігі | 8 EnergySaver сенсорлық түймешігі |
| 4 Program сенсорлық түймешігі | 9 Индикатор шамдар |
| 5 MyFavourite сенсорлық түймешігі | |

Индикатор шамдар	Сипаттама
	Түз индикаторы. Бағдарлама жұмыс істеп тұрған кезде бұл индикатор үнемі сөніп тұрады.
	Шайғыш зат индикаторы. Бағдарлама жұмыс істеп тұрған кезде бұл индикатор үнемі сөніп тұрады.



4. БАҒДАРЛАМАЛАР

Бағдарлама	Ластану дәрежесі Кірдің түрі	Бағдарлама циклдар	Параметрлер
P1) ECO 50°	Қалыпты ластанған Фарфор ыдыс-аяқ пен ас құралдары	Алғашқы жуу Жуу 50 °C Шаю циклдары Құрғату	TimeSaver EnergySaver
P2) AUTO AutoFlex 45°-70°	Барлығы Фарфор ыдыс, ас құралдары, кестрелдер мен табалар	Алғашқы жуу Жуу 45 °C градустан 70 °C дейін Шаю циклдары Құрғату	EnergySaver
P3) FlexiWash 50°-65°	Аралас ластық Фарфор ыдыс, ас құралдары, кестрелдер мен табалар	Алғашқы жуу Жуу 50 °C және 65 °C Шаю циклдары Құрғату	TimeSaver EnergySaver
P4 Intensive 70°	Қатты ластанған Фарфор ыдыс, ас құралдары, кестрелдер мен табалар	Алғашқы жуу Жуу 70 °C Шаю циклдары Құрғату	TimeSaver EnergySaver

Бағдарлама	Ластану дәрежесі Кірдің түрі	Бағдарлама циклдар	Параметрлер
P5  1 Hour 55°	Қалыпты ластанған Фарфор ыдыс-аяқ пен ас құралдары	Жуу 55 °C Шаю циклдары	
P6 ⁴⁾  QuickPlus 60°	Жаңа ластанған Фарфор ыдыс-аяқ пен ас құралдары	Жуу 60 °C Шаю	
P7 ⁵⁾  Rinse & Hold	Барлығы	Алғашқы жуу	

- 1) Осы бағдарламаны қолданып, қалыпты кірлеген фарфор ыдыс-аяқ пен ас құралдарын жуғанда, су мен қуат барынша тиімді жұмсалады. (Бұл сынақ мекемелеріне арналған стандартты бағдарлама).
- 2) Құрылғы себеттердегі заттардың қаншалықты ластанғанын және заттардың санын анықтай алады. Ол судың температурасы мен мөлшерін, қуаттың тұтынылу шамасы мен бағдарлама уақытын автоматты түрде реттейді.
- 3) Осы бағдарламамен әр түрлі ластанған ыдыстардағы жууға болады. Астыңғы себеттегі жоғары температура мен судың қысымы, қатты ластанған ыдыстарды жууға (мысалы, кестрәлдер мен табалар) арналған. Үстіңгі себеттегі жоғары температура мен судың қысымы, қалыпты ластанған ыдыстарды жууға (мысалы, шыны ыдыстар) арналған.
- 4) Осы бағдарламамен жаңа ластанған ыдыстарды жууға болады. Бұл қысқа уақыт ішінде жақсы нәтиже береді.
- 5) Бұл бағдарламаны ыдыстарды жылдам шаю үшін қолданыңыз. Бұл қалдықтардың ыдыстарға жабысып, құрылғыдан жағымсыз иіс шығуына жол бермейді.
Бұл бағдарламаны қолданғанда, жуғыш заттарды пайдаланбаңыз.

Тұтыну мәндері

Бағдарлама ¹⁾	Ұзақтық (мин)	Қуат (кВт)	Су (л)
P1 ECO 50°	170 - 180	0.9 - 1.0	13 - 15
P2 AUTO AutoFlex 45°-70°	40 - 150	0.6 - 1.4	7 - 14
P3  FlexiWash 50°-65°	130 - 140	1.3 - 1.5	14 - 15
P4  Intensive 70°	150 - 160	1.4 - 1.6	13 - 15
P5  1 Hour 55°	55 - 65	1.0 - 1.2	10 - 11

Бағдарлама ¹⁾	Ұзақтық (мин)	Қуат (кВт)	Су (л)
P6 	30	0.8	9
P7 	14	0.1	4

1) Мәндерді судың қысымы мен температурасы, электр қуатының ауытқуы, параметрлер және ыдыс-аяқтың мөлшері өзгертуі мүмкін.

Сынақ институттарына арналған ақпарат

Сынақ өткізуге қажетті ақпараттар туралы хабарларды мына эл.поштаға жолдаңыз.

info.test@dishwasher-production.com

Техникалық ақпарат тақтайшасындағы құрылғының нөмірін (PNC) жазып қойыңыз.

5. ФУНКЦИЯЛАР



Параметрлерді бағдарламаны бастамай тұрып іске қосыңыз немесе сөндіріңіз. Параметрлерді бағдарлама жұмыс істеп тұрған кезде қосу немесе сөндіру мүмкін емес.



Егер бір немесе бірнеше параметрлер орнатылса, тиісті индикаторлардың бағдарламаларды бастамай тұрып қосылғанына көз жеткізіңіз.

5.1 MyFavourite

Осы функцияның көмегімен жиі пайдаланылатын бағдарламалар мен функцияларды орнатып және жадыға сақтап қоя аласыз.

Multitab және Delay функцияларын жадыда сақтау мүмкін емес.



Жадыға бір уақытта 1 бағдарламаны ғана сақтауға болады. Жаңа параметр алдыңғы параметрді өшіреді.

Бағдарламаны жадыда қалай сақтау керек

1. Құрылғыны іске қосу үшін қосу/сөндіру түймешігін басыңыз.
2. Бағдарламаны және жадыда сақтағыңыз келген параметрлерді орнатыңыз.

3. **MyFavourite** сенсорлық түймешігін тиісті индикатордың шамы тұрақты жанғанша басып ұстап тұрыңыз.

MyFavourite бағдарламасын қалай орнату керек

1. **MyFavourite** сенсор пернесін басыңыз.
 - Тиісті индикатор жанады.
 - Бейнебетте бағдарламаның нөмірі және ұзақтығы көрсетіледі.
 - Параметр индикаторлары жанады.

5.2 TimeSaver

Бұл параметр судың қысымын көбейтеді, нәтижесінде бағдарламаның ұзақтығы шамамен 50% пайызға қысқарады.

Жуу нәтижесі бағдарлама ұзақтығы қалыпты кездегідей болу үшін, судың температурасы артады. Бұл пайдаланылатын қуат мөлшерін көбейтеді.

Қысқарақ кептіру циклын пайдаланған кезде де кептіру нәтижесі төмендейді.

TimeSaver функциясын іске қосу

1. **TimeSaver** сенсор пернесін басыңыз.
 - Егер бұл параметр бағдарламада жұмыс істесе, тиісті индикатор жанады. Бейнебетте бағдарлама ұзақтығының мәні жаңартылып көрсетіледі.
 - Егер бұл параметр бағдарламада жұмыс істемесе, тиісті индикатор 3 рет

жылдам жыпылықтайды да, содан кейін сөнеді.

5.3 Multitab

Бұл параметрді аралас жуғыш таблеткаларды қолданғанда ғана іске қосыңыз.

Бұл параметр шайғыш зат пен тұзды ағызбай тоқтатады. Тиісті индикаторлар сөніп тұрады. Бағдарламаның уақыты ұзарады.

Multitab функциясын іске қосу

1. Құрылғыны іске қосу үшін қосу/сөндіру түймешігін басыңыз.
2. Multitab сенсорлық түймешігін басыңыз, тиісті индикатор жанады.

Параметр сөндіргенше қосулы тұрады.

Multitab сенсорлық түймешігін басыңыз, тиісті индикатор сөнеді.

Егер аралас таблетканы қолдануды тоқтатсаңыз, жуғыш зат, шайғыш зат мен ыдыс жуғыш тұзды жеке-жеке қолданар алдында мына қадамдарды орындаңыз:

1. Multitab функциясын ажыратыңыз.
2. Су жұмсартқышты ең үлкен мәнге қойыңыз.
3. Тұз сауыты мен шайғыш зат үлестіргішінің толы екеніне көз жеткізіңіз.
4. Шаю циклы бар ең қысқа жуу бағдарламасын, жуғыш зат қолданбай және ыдыс салмай орындаңыз.
5. Су жұмсартқышты өзіңіз тұратын жердегі судың кереметігіне лайықтап қойыңыз.
6. Шайғыш заттың қосылатын мөлшерін реттеңіз.

5.4 EnergySaver

Бұл параметр соңғы шаю циклының температурасы мен кептіру циклының ұзақтығын азайтады.

Осы функцияны пайдаланған кезде қуат мөлшері (25% пайызға дейін) азайып, бағдарламаның уақыты қысқарады. Бағдарламаның соңында ыдыстар дымқыл болуы мүмкін.

EnergySaver функциясын іске қосу

1. EnergySaver сенсор пернесін басыңыз.
 - Егер бұл параметр бағдарламада жұмыс істесе, тиісті индикатор жанады. Бейнебетте бағдарлама ұзақтығының мәні жаңартылып көрсетіледі.
 - Егер параметр бағдарламада жұмыс істемесе, тиісті индикатор 3 рет

жылдам жыпылықтайды да, содан кейін сөнеді.

5.5 Дыбыстық сигналдар

Құрылғыда ақау пайда болған кезде немесе су жұмсартқыштың деңгейін реттеген кезде дыбыстық сигнал естіледі. Бұл дыбыстық сигналдарды өшіріп қоюға болады.

Бағдарлама аяқталған кезде де дыбыстық сигнал естіледі. Әдетте дыбыстық сигнал сөндіріліп тұрады, бірақ оны қосуға болады.

Бағдарлама аяқталған кезде естілетін дыбыстық сигналды қалай қосуға болады

1. Құрылғыны іске қосу үшін қосу/сөндіру түймешігін басыңыз.
2. Бейнебетте P1 бағдарламасының көрсетіліп тұрғанына көз жеткізіңіз. Бейнебетте басқа бағдарлама көрсетілсе, (4) және (5) сенсорлық түймешіктерін бейнебетте P1 көрсетілгенше басып ұстап тұрыңыз.
3. (4) және (5) сенсорлық түймешіктерін (3), (4), (5) және (6) сенсорлық түймешіктерінің индикаторлары жыпылықтай бастағанша қатар басып ұстап тұрыңыз.
4. (5) сенсорлық түймешігін басыңыз,
 - (3), (4) және (6) сенсорлық түймешіктерінің индикаторлары сөнеді.
 - (5) сенсорлық түймешігінің индикаторы жыпылықтауын жалғастырады.
 - Бейнебетте ағымдық параметр көрсетіледі.

1b Дыбыстық сигнал қосулы

0b Дыбыстық сигнал сөндірулі

5. Параметрді өзгерту үшін (5) сенсорлық түймешігін басыңыз.
6. Параметрді растау үшін құрылғыны сөндіріңіз.

5.6 TimeBeam түсін қалай орнатуға болады

TimeBeam түсін ас үй еденінің түсімен түстес ету үшін өзгертуге болады. 9 әр түрлі түс бар. Сондай-ақ, TimeBeam құралын сөндіріп қоюға да болады.

1. Құрылғыны іске қосу үшін қосу/сөндіру түймешігін басыңыз.
2. Бейнебетте P1 бағдарламасының көрсетіліп тұрғанына көз жеткізіңіз. Бейнебетте басқа бағдарлама көрсетілсе,

- (4) және (5) сенсорлық түймешіктерін бейнебетте Р1 көрсетілгенше басып ұстап тұрыңыз.
3. (4) және (5) сенсорлық түймешіктерін (3), (4), (5) және (6) сенсорлық түймешіктерінің индикаторлары жыпылықтай бастағанша қатар басып ұстап тұрыңыз.
 4. (6) сенсорлық түймешігін басыңыз.
 - (3), (4) және (5) сенсорлық түймешіктерінің индикаторлары сөнеді.
 - (6) сенсорлық түймешігінің индикаторы жыпылықтауын жалғастырады.
 5. Бейнебетте сан және С әрпі көрсетіледі. Әр сан басқа түсті көрсетеді (0С = TimeBeam сөндірілген).
 5. Түс мәзірін шарлау үшін (6) сенсорлық түймешігін қайта-қайта басыңыз. Ас үй еденінің үстінде әр түрлі түстер көрсетіледі.
 6. Түсті орнатып, параметрді растау үшін құрылғыны сөндіріңіз.

6. БІРІНШІ ҚОЛДАНҒАНҒА ДЕЙІН

1. Су жұмсартқыштың қойылған деңгейі тұратын жеріңіздегі судың кермектігіне сай келетініне көз жеткізіңіз. Сай келмесе, су жұмсартқыштың деңгейін реттеңіз. Тұратын жеріңіздегі судың кермектігін, жергілікті сумен жабдықтау мекемесіне хабарласып біліңіз.
2. Тұз сауытын толтырыңыз.
3. Шайғыш зат үлестіргішін толтырыңыз.
4. Су құятын шүмекті ашыңыз.
5. Құрылғыда өндіру үрдісінің қалдықтары қалуы мүмкін. Оларды тазалау үшін бағдарламаны бастаңыз. Жуғыш затты қолданбаңыз және себеттерді толтырмаңыз.



Егер аралас жуғыш таблеткаларды қолдансаңыз, Multitab функциясын қосыңыз.

6.1 Су жұмсартқышты реттеу

Су қысымы			Су жұмсартқыш реттеу		
Германия градусы (°dH)	Франция градусы (°fH)	ммоль/л	Кларк градусы	Қолдан	Электр онды тәсілмен
51 - 70	91 - 125	9.1 - 12.5	64 - 88	2 1)	10
43 - 50	76 - 90	7.6 - 9.0	53 - 63	2 1)	9
37 - 42	65 - 75	6.5 - 7.5	46 - 52	2 1)	8
29 - 36	51 - 64	5.1 - 6.4	36 - 45	2 1)	7
23 - 28	40 - 50	4.0 - 5.0	28 - 35	2 1)	6
19 - 22	33 - 39	3.3 - 3.9	23 - 27	2 1)	5 1)
15 - 18	26 - 32	2.6 - 3.2	18 - 22	1	4
11 - 14	19 - 25	1.9 - 2.5	13 - 17	1	3
4 - 10	7 - 18	0.7 - 1.8	5 - 12	1	2
< 4	< 7	< 0.7	< 5	1 2)	1 2)

- 1) Зауыпта орнатылған параметр.
- 2) Тұзды осы деңгейге қойып қолданбаңыз.



Су жұмсартқышты қолмен және электрондық тәсілмен реттеу қажет.

Қолмен реттеу

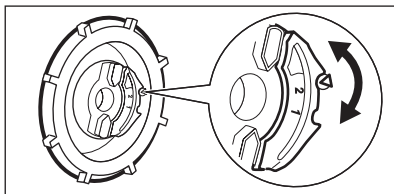

Су кермектігі дискісін 1-ші немесе 2-ші орынға бұраңыз.

Электрондық жолмен реттеу

1. Құрылғыны іске қосу үшін қосу/сөндіру түймешігін басыңыз.
 2. Бейнебетте P1 бағдарламасының көрсетіліп тұрғанына көз жеткізіңіз. Бейнебетте басқа бағдарлама көрсетілсе, (4) және (5) сенсорлық түймешіктерін бейнебетте P1 көрсетілгенше басып ұстап тұрыңыз.
 3. (4) және (5) сенсорлық түймешіктерін (3), (4), (5) және (6) сенсорлық түймешіктерінің индикаторлары жыпылықтай бастағанша қатар басып ұстап тұрыңыз.
 4. (3) сенсорлық түймешігін басыңыз.
- (4), (5) және (6) сенсорлық түймешіктерінің индикаторлары сөнеді.
 - (3) сенсорлық түймешігінің индикаторы жыпылықтауын жалғастырады.
 - Дыбыстық сигнал іске қосылады; бес рет үзік-үзік сигнал естілсе = 5-ші деңгей.
 - Бейнебетте су жұмсартқыштың параметрі көрсетіледі, мысалы, $S L = 5$ -ші деңгей.
5. Параметрді өзгерту үшін (3) сенсорлық түймешігін қайта-қайта басыңыз.
 6. Параметрді растау үшін құрылғыны сөндіріңіз.

6.2 Тұз сауытын толтыру

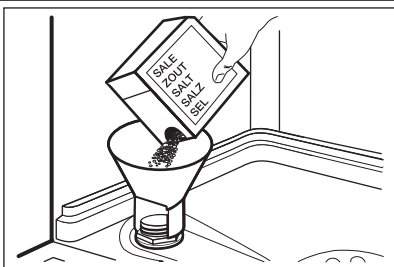

1. Тұз сауытының қаппағын сағат тілінің бағытына қарсы бұрап ашыңыз.
2. Тұз сауытына 1 литр су құйыңыз (ең алғаш қолданғанда ғана).
3. Тұз сауытына ыдыс жуғыш машина тұзынан салыңыз.
4. Тұз сауытының ернеуіндегі тұзды тазалаңыз.
5. Тұз сауытының қаппағын сағат тілінің бағытымен бұрап жабыңыз.

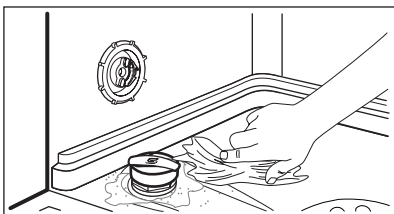

Сақтандыру туралы ескерту!

Тұз сауытын толтырған кезде одан су және тұз ағуы мүмкін. Тот басу қауіпі бар. Бұндай жағдайға жол бермеу үшін тұз сауытын толтырғаннан кейін бағдарламаны бастаңыз.

6.3 Шайғыш зат үлестіргішін толтыру

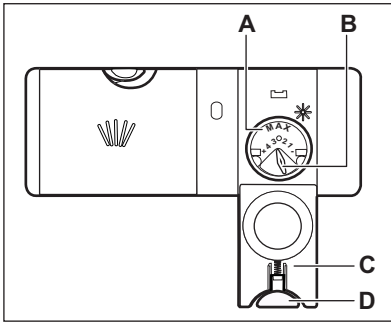

1. (D) босату түймешігін басып, қақпақты (C) ашыңыз.
2. Шайғыш зат үлестіргішін (A) толтырыңыз, 'max' деңгейінен асырмаңыз.
3. Төгіліп қалған шайғыш зат қатты көпіршімес үшін сіңіргіш шүберекпен тазалаңыз.
4. Қақпақшаны жабыңыз. Босату түймешігінің бекіту қалпына қойылғанына көз жеткізіңіз.



Үлестіру мөлшерін реттеу тетігін (B) 1 (ең аз мөлшер) және 4 (ең көп мөлшер) аралығына қоюға болады.

7. ӨРКҮНДІК ҚОЛДАНУ

1. Су құятын шүмекті ашыңыз.
2. Құрылғыны іске қосу үшін қосу/сөндіру түймешігін басыңыз.
 - Тұз индикаторы қосұлы тұрса, тұз сауытын толтырыңыз.
 - Шайғыш зат индикаторы қосұлы тұрса, шайғыш зат үлестіргішін толтырыңыз.
3. Себеттерді толтырыңыз.
4. Жуғыш заттан қосыңыз.
5. Бағдарламаны салынған заттар мен олардың ластану деңгейіне қарай дұрыс орнатыңыз да, іске қосыңыз.

7.1 Жуғыш затты қолдану

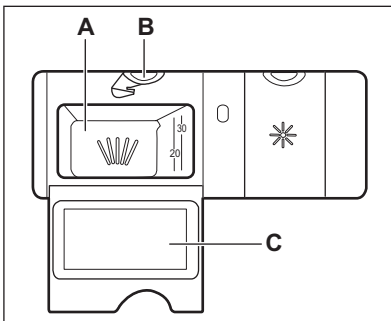

1. (B) босату түймешігін басып, қақпақты (C) ашыңыз.
2. Жуғыш затты (A) бөлігіне салыңыз.
3. Бағдарламаның алдын ала жуу циклы болса, құрылғы есігінің ішкі бөліміне жуғыш заттан аздап салыңыз.
4. Жуғыш таблеткаларды қолдансаңыз, оларды жуғыш зат үлестіргішіне (A) салыңыз.
5. Қақпақшаны жабыңыз. Босату түймешігінің бекіту қалпына қойылғанына көз жеткізіңіз.

7.2 Бағдарламаны орнату және бастау

Auto Off функциясы

Пайдаланылатын қуат мөлшерін азайту үшін, осы функция құрылғыны келесі жағдайларда

бірнеше минуттан кейін автоматты түрде сөндіреді:

- Бағдарламаны бастау үшін есікті жаппасаңыз.
- Бағдарлама аяқталғанда.

Кешіктіріп бастау функциясы жоқ бағдарламаны бастау

1. Су құятын шүмекті ашыңыз.
2. Құрылғыны іске қосу үшін қосу/сөндіру түймешігін басыңыз. Бейнебетте соңғы орнатылған бағдарламаның нөмірі және ұзақтығы көрсетіледі.
3. Бағдарламаны орнату үшін **Program** сенсорлық түймешігін қайта-қайта басыңыз. Қаласаңыз, бағдарламада қолдануға болатын параметрлерді орната аласыз. (Егер MyFavourite бағдарламасын орнатқыңыз келсе, **MyFavourite** сенсорлық түймешігін басыңыз).
 - Бейнебетте бағдарламаның нөмірі және оның ұзақтығы кезек-кезек көрсетіледі.
4. Құрылғы есігін жабыңыз. Бағдарлама басталады.
 - Есікті ашсаңыз, бейнебетте бағдарламаның ұзақтығы көрсетіледі.

Кешіктіріп бастау функциясы бар бағдарламаны бастау

1. Бағдарламаны орнатыңыз.
2. Бейнебетте орнатқыңыз келген кешіктіріп бастау уақыты (1-24 сағат) көрсетілгенше **Delay** сенсорлық түймешігін қайта-қайта басыңыз.
 - Бейнебетте бағдарламаның нөмірі, оның ұзақтығы және кешіктіріп бастау уақыты үзік-үзік көрсетіледі.
 - Delay индикаторы жанады.
3. Құрылғы есігін жабыңыз. Кері санақ басталады.
 - Егер есігін ашсаңыз, бейнебетте кешіктіріп бастаудың кері санағы көрсетіледі.
- Кері санақ аяқталған кезде, бағдарлама басталады.

Құрылғы жұмыс істеп тұрған кезде есікті ашу

Есікті ашсаңыз, құрылғы тоқтайды. Есікті жапқаннан кейін, құрылғы тоқтаған жерінен бастап жұмыс істейді.

Кері санақ жұмыс істеп тұрған кезде кешіктіріп бастау функциясын біржола тоқтату

Кешіктіріп бастау функциясын біржола тоқтатқан кезде бағдарламаны қайта орнату керек.

(4) және (5) сенсорлық түймешіктерін бейнебетте P1 бағдарламасы көрсетілгенше қатар басып ұстап тұрыңыз.

Бағдарламаны біржола тоқтату

(4) және (5) сенсорлық түймешіктерін бейнебетте P1 бағдарламасы көрсетілгенше қатар басып ұстап тұрыңыз.



Жаңа бағдарламаны бастар алдында, жуғыш зат үлестіргіште жуғыш заттың бар екеніне көз жеткізіңіз.

Бағдарламаның соңы

1. Қосу/ажырату түймешігін басыңыз немесе Auto Off функциясының құрылғыны автоматты түрде сөндіруін күтіңіз.
2. Судың шүмегін жабыңыз.



- Ыдыс-аяқтарды құрылғыдан суығаннан кейін ғана алыңыз. Ыстық ыдыстар осал келеді.
- Алдымен астыңғы себеттегі, содан кейін үстіңгі себеттегі ыдысты алыңыз.
- Құрылғының қабырғалары мен есігіне су тұруы мүмкін. Тот баспайтын болат, ыдыс-аяққа қарағанда тез салқындайды.

8. АҚЫЛ-КЕҢЕС

8.1 Су жұмсартқыш

Кермек судың құрамында құрылғыға нұқсан келтіруі және жуу нәтижесіне жаман әсер етуі мүмкін минералдар өте көп мөлшерде кездеседі. Су жұмсартқыш бұл минералдарды бейтарап етеді.

Ыдыс жуғыш машинаға арналған тұз су жұмсартқышты таза, жақсы қалыпта ұстайды. Су жұмсартқыштың дұрыс деңгейін орнатқан маңызды. Бұл су жұмсартқыштың ыдыс жуғыш машина тұзы мен суды дұрыс мөлшерде қолдануын қамтамасыз етеді.

8.2 Себеттерді толтыру



Себеттерді толтыру мысалдары көрсетілген парақшаны қараңыз.

- Құрылғыны ыдыс жуғыш машинада жууға болатын заттарды жуу үшін ғана қолданыңыз.
- Ағаш, мүйіз, алюминий, қалайы және мыстан жасалған заттарды құрылғыға салмаңыз.
- Құрылғыға су сіңіретін заттарды (жөке, ас үй шүберектері) салмаңыз.
- Заттарға жабысқан тағам қалдықтарын алыңыз.
- Күйіп жабысып қалған тағамды оңай тазалау үшін кәстрөлдер мен табаларды құрылғыға салмай тұрып, суға салып жібітіңіз.
- Шұңғыл ыдыстардың (мысалы, кесе, стакан және кәстрөл) аузын төмен қаратып салыңыз.
- Ас құралдары мен ыдыс-аяқты араласып кетпейтін етіп салыңыз. Қасықтарды басқа ас құралдарымен араластырып салыңыз.
- Стакандарды бір-біріне тигізбей салыңыз.
- Кішкене заттарды ас құралдары себетіне салыңыз.
- Жеңіл заттарды үстіңгі себетке салыңыз. Заттарды жылжып кетпейтін етіп салыңыз.
- Бағдарламаны бастамай тұрып, бүрікіш түтіктердің еркін айнала алатынына көз жеткізіңіз.

8.3 Тұз, шайғыш зат және жуғыш затты пайдалану

- Тек ыдыс жуғыш машинаға арналған тұзды, шайғыш және жуғыш затты пайдаланыңыз. Басқа өнімдер құрылғыға нұқсан келтіруі мүмкін.
- Соңғы шаю циклі кезінде шайғыш зат ыдыстарға ешбір жолақ, дақ қалдырмай құрғатуға көмектеседі.
- Аралас жуғыш таблеткалардың құрамында жуғыш зат, шайғыш зат және басқа қоспалар бар. Бұл заттардың тұратын жеріңіздегі судың кермектігіне сай келетініне көз жеткізіңіз. Өнімдердің орамындағы нұсқауларды қараңыз.
- Жуғыш таблеткалар қысқа бағдарламаларда әбден ерімейді. Жуғыш заттардың қалдықтары ыдыстарға тұрып қалмас үшін жуғыш таблеткаларды пайдаланғанда ұзақ бағдарламаларды қолдануды ұсынамыз.



Жуғыш затты қажетті мөлшерден артық пайдаланбаңыз. Жуғыш заттың орамындағы нұсқауларды қараңыз.

8.4 Бағдарламаны бастау алдында

Мынаны ескеріңіз:

- Сүзгілердің таза екенін және орнатылып тұрғанын.
- Бүрікіш түтіктердің бітеліп қалмағанын.
- Заттардың себеттерге дұрыс салынғанын.
- Бағдарламаның салынған ыдыстың түріне және ластану дәрежесіне сай екенін.
- Жуғыш зат дұрыс мөлшерде қолданылғанын.
- Кір жуғыш машина тұзы бен шайғыш заттың (егер аралас жуғыш таблетканы қолданбасаңыз) бар екенін.
- Тұз сауытының қақпағының мықтап жабылғанын.

9. КҮТУ МЕНЕН ТАЗАЛАУ



Назарыңызда болсын!

Құрылғыны жөндеу алдында электр желісінен ағытып, ашасын розеткадан суырыңыз.



Қоқыс тұрған сүзгілер мен бүріккіш түтіктер жуу нәтижесін төмендетеді. Уақытылы тексеріп, қажет болса тазалаңыз.

9.1 Сүзгілерді тазалау

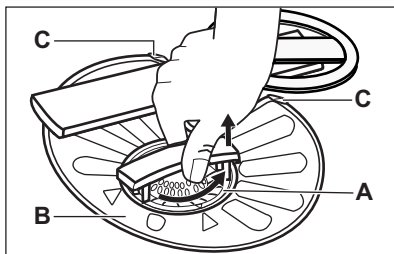

1. Сүзгіні (A) сағат тілінің бағытына қарсы бұрап алыңыз.

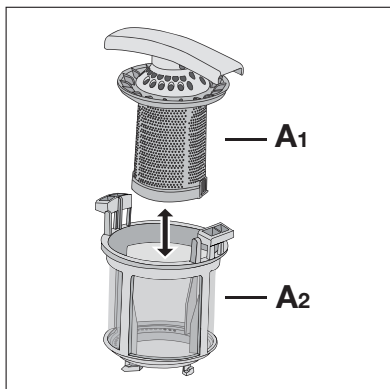

2. (A) сүзгісін бөлу үшін, (A1) және (A2) бөліктерін ажыратыңыз.
3. (B) сүзгісін алыңыз.
4. Сүзгілерді сумен жуыңыз.
5. (B) сүзгісін әдепкі орнына салыңыз. Сүзгінің екі бағыттағыштың (C) астына дұрыс кірігіп орналасқанына көз жеткізіңіз.

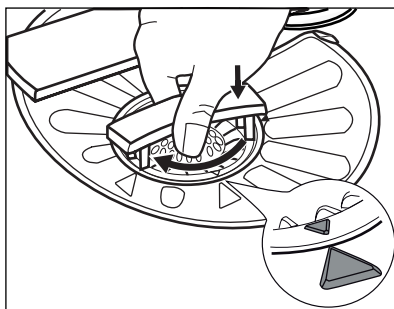

6. (A) сүзгісін құрастырып, (B) сүзгісіндегі орнына қойыңыз. Сырт етіп орнына түскенше сағат тілінің бағытымен бұраңыз.



Сүзгілер дұрыс салынбаса, жуу нәтижесі қанағаттанғысыз болуы және құрылғыға нұқсан келуі мүмкін.

9.2 Бүріккіш түтіктерді тазалау

Бүріккіш түтіктерді ағытып алмаңыз. Бүріккіш түтіктердің тесіктері бітеліп қалса, қалдықтарды жіңішке шырпымен тазалаңыз.

9.3 Сыртын тазалау

Құрылғыны дымқыл, жұмсақ шүберекпен тазалаңыз. Тек бейтарап тазартқыш заттарды қолданыңыз. Жеміргіш заттарды, түрпілі жөкені немесе еріткіштерді пайдаланбаңыз.

10. АҚАУЛЫҚТЫ ТҮЗЕТУ

Құрылғы жұмысын бастамай жатыр немесе жұмыс жасап тұрған кезде тоқтап қалады. Қызмет көрсету орталығына хабарласпай тұрып, ақаулықты шешуге қатысты ұсыныстарды орындаңыз.

Кей ақаулықтар орын алғанда, бейнебетте ескерту кодтары көрсетіледі:

- **,10** - Құрылғыға су құйылмай тұр.

- **,20** - Құрылғының суы төгілмей тұр.
- **,30** - Тасқынға қарсы құрал қосулы.



Назарыңызда болсын!

Тексеріп көру алдында құрылғыны тоқтан ажыратыңыз.

Ақаулық	Ықтимал шешімі
Құрылғыны іске қоса алмасаңыз.	Ашаның розеткаға қосылғанына көз жеткізіңіз.
	Сақтандырғыш қорабындағы сақтандырғышқа зақым келмегеніне көз жеткізіңіз.
Бағдарлама басталмай тұр.	Құрылғы есігінің жабық тұрғанына көз жеткізіңіз.
	Егер кешіктіріп бастау функциясы орнатылып тұрса, оны ажыратыңыз немесе кері санақ аяқталғанша күтіңіз.
Құрылғыға су құйылмай тұр.	Су шүмегінің ашық тұрғанына көз жеткізіңіз.
	Сумен жабдықтау жүйесіндегі судың қысымының өте төмен емес екеніне көз жеткізіңіз. Бұл ақпаратты жергілікті су ресурстары мекемесіне хабарласып алыңыз.
	Су шүмегінің бітеліп қалмағанына көз жеткізіңіз.
	Су құятын түтіктің сүзгісінің бітеліп қалмағанына көз жеткізіңіз.
	Су құятын түтіктің бұратылып немесе майысып қалмағанына көз жеткізіңіз.
Құрылғыдан су ақпайды.	Раковина түтікшесінің бітеліп қалмағанына көз жеткізіңіз.
	Су төгетін түтіктің бұратылып немесе майысып қалмағанына көз жеткізіңіз.
Тасқынға қарсы құрал қосулы.	Судың шүмегін жабыңыз да, қызмет көрсету орталығына хаарласыңыз.

Тексеріп болғаннан кейін құрылғыны іске қосыңыз. Бағдарлама үзілген жерінен бастап жалғасады.

Ақаулық қайта орын алса, қызмет көрсету орталығына хабарласыңыз.

Бейнебетте басқа ескерту кодтары көрсетілсе, қызмет көрсету орталығына хабарласыңыз.

10.1 Егер жуу және құрғату нәтижелері қанағаттанарлықтай болмаса

Стакаңдар мен ыдыстарда ақ жолақтар немесе көк дақтар пайда болған.

- Шайғыш зат тым көп мөлшерде қосылады. Шайғыш затты үлестіру мөлшерін ең төменгі деңгейге қойыңыз.
- Жуғыш зат тым көп мөлшерде салынған.

Стакандар мен ыдыстарда дақтар және көпкөн су тамшыларының ізі қалған.

- Шайғыш зат жеткіліксіз мөлшерде үлестірілген. Шайғыш затты үлестіру мөлшерін ең жоғары деңгейге қойыңыз.
- Бұл жуғыш заттың сапасына байланысты болуы мүмкін.

Ыдыстар су болып тұр

- Кептіру циклы жоқ немесе төмен температурада кептіру циклы бар бағдарлама таңдалған.
- Шайғыш зат үлестіргіші босап қалған.
- Бұл шайғыш заттың сапасына байланысты болуы мүмкін.
- Бұл аралас жуғыш таблеткалардың сапасына байланысты болуы мүмкін. Басқа түрін қолданыңыз немесе шайғыш зат үлестіргішті қосып, шайғыш зат пен аралас жуғыш таблеткаларды бірге пайдаланыңыз.



Басқа ықтимал себептерді "АҚЫЛ-КЕҢЕС" тарауынан қараңыз.

10.2 Шайғыш зат үлестіргішін іске қосу

Multitab функциясы іске қосылған кезде ғана шайғыш зат үлестіргішін қосуға болады.

1. Құрылғыны іске қосу үшін қосу/сөндіру түймешігін басыңыз.

2. Бейнебетте P1 бағдарламасының көрсетіліп тұрғанына көз жеткізіңіз. Бейнебетте басқа бағдарлама көрсетілсе, (4) және (5) сенсорлық түймешіктерін бейнебетте P1 көрсетілгенше басып ұстап тұрыңыз.
3. (4) және (5) сенсорлық түймешіктерін (3), (4), (5) және (6) сенсорлық түймешіктерінің индикаторлары жыпылықтай бастағанша қатар басып ұстап тұрыңыз.
4. (4) сенсорлық түймешігін басыңыз.
 - (3), (5) және (6) сенсорлық түймешіктерінің индикаторлары сөнеді.
 - (4) сенсорлық түймешігінің индикаторы жыпылықтауын жалғастырады.
 - Бейнебетте ағымдық параметр көрсетіледі.

0d Шайғыш зат үлестіргіші сөндірулі

1d Шайғыш зат үлестіргіші қосулы

5. Параметрді өзгерту үшін (4) сенсорлық түймешігін басыңыз.
6. Параметрді растау үшін құрылғыны сөндіріңіз.
7. Шайғыш заттың қосылатын мөлшерін реттеңіз.
8. Шайғыш зат үлестіргішін толтырыңыз.

11. ТЕХНИКАЛЫҚ АҚПАРАТ

Өлшемдері	Ені / Биіктігі / Тереңдігі (мм)	596 / 818 - 898 / 550
Электртоғына қосу	Техникалық ақпарат тақтайшасына қараңыз.	
	Кернеу	220-240 В
	Жиілік	50 Гц
Сумен жабдықтау қысымы	Ең аз / ең көп (бар / мПа)	(0.5 / 0.05) / (8 / 0.8)
Сумен жабдықтау ¹⁾	Суық су немесе ыстық су ²⁾	макс. 60 °C
Сыйымдылығы	Орналастыру параметрлері	12
Қуат тұтынуы	Қосылған қалпы қалдыру режимінде	0.10 Вт
	Сөндірулі режимде	0.10 Вт

¹⁾ Су құятын түтікті 3/4" бұрамасы бар су шүмегіне жалғаңыз.

²⁾ Егер ыстық су басқа қуат көздерінен (мысалы, күн батареясы, желдің қуаты) алынса, тұтыну қуатын азайту үшін ыстық суды қолданыңыз.

12. ҚОРШАҒАН ОРТАҒА ЗИЯН КЕЛДІРМЕУ ТУРАЛЫ МАҒЛҰМАТТАР

Белгі  салынған материалдарды қайта өңдеуден өткізуге тапсырыңыз. Орам материалдарын қайта өңдеуден өткізу үшін тиісті контейнерлерге салыңыз. Электрлік және электроникалық құрылғылардың қалдығын қайта өңдеуден өткізу арқылы, қоршаған ортаға және

адамның денсаулығына зиян келтіретін жағдайларға жол бермеуге өз үлесіңізді қосыңыз. Белгі  салынған құрылғыларды тұрмыстық қалдықтармен бірге тастамаңыз. Өнімді жергілікті қайта өңдеу орталығына өткізіңіз немесе жергілікті мекемеге хабарласыңыз.

САДРЖАЈ

1. УПУТСТВА О БЕЗБЕДНОСТИ	37
2. ОПИС ПРОИЗВОДА	39
3. КОНТРОЛНА ТАБЛА	40
4. ПРОГРАМИ	40
5. ОПЦИЈЕ	42
6. ПРЕ ПРВЕ УПОТРЕБЕ	44
7. СВАКОДНЕВНА УПОТРЕБА	46
8. НАПОМЕНЕ И САВЕТИ	48
9. НЕГА И ЧИШЋЕЊЕ	48
10. РЕШАВАЊЕ ПРОБЛЕМА	50
11. ТЕХНИЧКЕ ИНФОРМАЦИЈЕ	51
12. ЕКОЛОШКА ПИТАЊА	52

МИСЛИМО НА ВАС

Хвала вам што сте купили уређај компаније Electrolux. Изабрали сте производ који са собом носи деценије професионалног искуства и иновација. Генијалан и елегантан, направљен је баш по вашој мери. Стога, кад год га користите, можете бити спокојни јер ћете знати да ћете сваки пут добити одличне резултате.

Добродошли у Electrolux.

Посетите наш веб сајт на адреси:



Обезбедите савете у вези са коришћењем, брошуре, решења за проблеме, информације о сервисирању:
www.electrolux.com



Региструјте свој производ ради боље услуге:
www.electrolux.com/productregistration



Купите додатни прибор, потрошни материјал и оригиналне резервне делове за свој уређај:
www.electrolux.com/shop

БРИГА О КОРИСНИЦИМА И СЕРВИС

Препоручујемо вам да користите оригиналне резервне делове.

Приликом обраћања сервисној служби, проверите да ли поседујете следеће податке.

Информације се могу наћи на плочици са техничким карактеристикама. Модел, број производа (PNC), серијски број.



Упозорење/опрез - упутства о безбедности.



Опште информације и савети



Еколошке информације

Задржано право измена.

1. УПУТСТВА О БЕЗБЕДНОСТИ

Пре инсталације и коришћења уређаја, пажљиво прочитајте приложено упутство. Произвођач није одговоран уколико услед неправилне инсталације и употребе уређаја дође до повреда и квара. Чувајте упутство за употребу поред уређаја ради будућих подешавања.

1.1 Безбедност деце и осетљивих особа



УПОЗОРЕЊЕ

Постоји ризик од гушења, повређивања или трајног инвалидитета.

- Особама са умањеном физичком осетљивошћу, умањеним менталним способностима или недостатком искуства и знања, укључујући ту и децу, немојте дозволити да користе овај уређај. Коришћење овог уређаја је таквим особама дозвољено искључиво под надзором или према упутствима особе одговорне за њихову безбедност. Немојте дозволити деци да се играју уређајем.
- Сву амбалажу држите ван домаћаја деце.
- Све врсте детерџената држите ван домаћаја деце.
- Децу и кућне љубимце држите подаље од уређаја док су врата отворена.

1.2 Инсталација

- Уклоните сву амбалажу.
- Немојте да инсталирате или користите оштећени уређај.
- Немојте инсталирати или користити уређај на местима на којима је температура мања од 0 °C.
- Придржавајте се упутства за инсталацију које сте добили уз уређај.
- Проверите да ли је уређај постављен испод и поред безбедно причвршћених елемената.

Прикључивање воде

- Проверите да нисте оштетили црева за воду.
- Пре него што повежете уређај нове цеви или цеви које се нису дуго користиле, пустите да вода истече док не буде чиста.

- Када по први пут користите уређај, проверите да не цури негде.
- Црево за довод воде има сигурносни вентил и облогу унутрашњег црева за напајање.

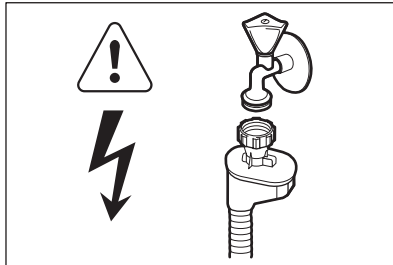

УПОЗОРЕЊЕ

Опасност од електричног напона.

- Уколико је доводно црево за воду оштећено, одмах искључите кабл за напајање из мрежне утичнице. Обратите се сервису да бисте заменили доводно црево за воду.

Прикључење на електричну мрежу



УПОЗОРЕЊЕ

Ризик од пожара или струјног удара.

- Уређај мора да буде земљен.
- Уверите се да информације о напону и струји на плочици са техничким карактеристикама одговарају параметрима електричне мреже. Ако то није случај, обратите се електричару.
- Искључиво користите правилно инсталирану утичницу, отпорну на ударце.
- Не користите адаптере за вишеструке утикаче и продужне каблове.
- Проверите да нисте оштетили главно напајање и кабл за напајање. Обратите се сервису или електричару да бисте заменили оштећени кабл за напајање.
- Прикључите главни кабл за напајање на мрежну утичницу тек на крају инсталације. Водите рачуна да постоји приступ мрежној утичници након инсталације.
- Немојте вући напојни кабл да бисте искључили уређај. Кабл искључите тако што ћете извући утикач из утичнице.

1.3 Употреба

- Овај уређај је намењен за употребу у домаћинству и сличним окружењима као што су:
 - кухиње за особље у продавницама, канцеларијама и другим радним окружењима;
 - сеоске куће;
 - од стране клијената у хотелима, мотелима и другим окружењима за становање;
 - смештај типа ноћења са доручком.



УПОЗОРЕЊЕ

Постоји опасност од повређивања.

- Не мењајте спецификацију овог уређаја.
- Ножеве и прибор за јело са оштрим и врховима ставите у корпу за прибор за јело са врховима окренути на доле или хоризонтално положеним.
- Немојте оставити врата уређаја отвореним без надзора како неко не би пао на њих.
- Немојте седати нити стајати на отворена врата.
- Детерџенти за машину за прање посуђа су опасни. Поштујте упутства о безбедности са паковања детерџента.
- Немојте да пијете нити да се играте са водом у уређају.

- Не уклањајте посуђе из уређаја пре него што се програм заврши. На посуђу може да буде детерџент.



УПОЗОРЕЊЕ

Постоји опасност од струјног удара, пожара или опекотина.

- Запаљиве материје или предмете натопљене запаљивим материјама немојте стављати унутар, поред или на уређај.
- Не користите млаз воде или пару за чистиње уређаја.
- Уређај може да испусти врелу пару ако отворите врата док је програм у току.

1.4 Одлагање



УПОЗОРЕЊЕ

Постоји могућност од повређивања или гушења.

- Одвојте кабл за напајање уређаја од мрежног напајања.
- Исеците кабл за напајање и одложите га у отпад.
- Уклоните ручицу од врата да бисте спречили да се деца и кућни љубимци затворе у уређају.

2. ОПИС ПРОИЗВОДА

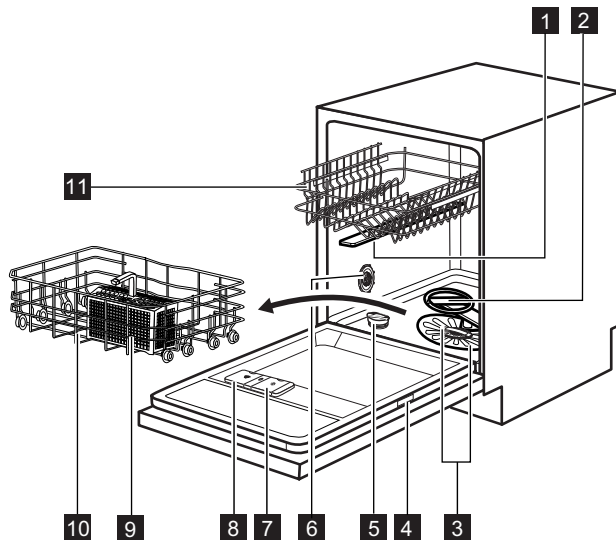

- | | |
|---|--|
| 1 Горњи крак са млазницама | 7 Дозатор за средство за испирање |
| 2 Доњи крак са млазницама | 8 Дозатор детерџента |
| 3 Филтери | 9 Корпа за прибор за јело |
| 4 Плочница са техничким карактеристикама | 10 Доња корпа |
| 5 Посуда за со | 11 Горња корпа |
| 6 Бирач за тврдоћу воде | |

2.1 TimeBeam

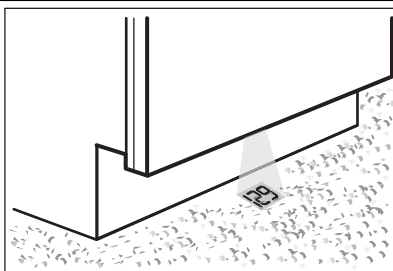

TimeBeam је дисплеј који се приказује на поду испод врата уређаја.

- Када се програм покрене, пали се индикатор трајања програма.
- Када се програм заврши, пали се **0:00** и **CLEAN**.
- Када почне одложени старт, пали се индикатор одбројавања и **DELAY**.
- Када је уређај покварен, приказује се шифра за аларм.

3. КОНТРОЛНА ТАБЛА

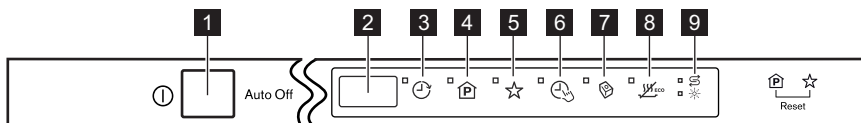

1 Дугме за укључивање/искључивање

2 Дисплеј

3 Додирна пличица **Delay**

4 Додирна пличица **Program**

5 Додирна пличица **MyFavourite**

6 Додирна пличица **TimeSaver**

7 Додирна пличица **Multitab**



8 Додирна пличица **EnergySaver**

9 Индикатори

Индикатори	Опис
	Индикатор за со. Увек је искључен док је програм активан.
	Индикатор средства за испирање. Увек је искључен док је програм активан.





4. ПРОГРАМИ

Програм	Степен задрљаности Врста пуњења	Фазе програма	Опције
P11) ECO 50°	Нормалан степен задрљаности Посуђе и прибор за јело	Предпрање Прање на 50 °C Испирања Сушење	TimeSaver EnergySaver
P22) AUTO AutoFlex 45°-70°	Све Посуђе, прибор за јело, шерпе и тигањи	Предпрање Главна прање од 45 °C до 70 °C Испирања Сушење	EnergySaver
P33) FlexiWash 50°-65°	Мешовит степен задрљаности Посуђе, прибор за јело, шерпе и тигањи	Предпрање Прање на 50 °C и на 65 °C Испирања Сушење	TimeSaver EnergySaver
P4 Intensive 70°	Висок степен задрљаности Посуђе, прибор за јело, шерпе и тигањи	Предпрање Прање на 70 °C Испирања Сушење	TimeSaver EnergySaver
P5 1 Hour 55°	Нормалан степен задрљаности Посуђе и прибор за јело	Прање на 55 °C Испирања	

Програм	Степен задрљаности Врста пуњења	Фазе програма	Опције
P6 ⁴⁾  QuickPlus 60°	Свежа задрљаност Посуђе и прибор за јело	Прање на 60 °C Испирање	
P7 ⁵⁾  Rinse & Hold	Све	Предпрање	

- 1) Са овим програмом постижете најефикаснију потрошњу воде и електричне енергије за посуђе и прибор за јело који су нормално задрљани. (Ово је стандардни програм за институте за тестирање).
- 2) Уређај препознаје степен задрљаности и количину предмета у корпама. Он аутоматски подешава температуру и количину воде, потрошњу електричне енергије и трајање програма.
- 3) Са овим програмом можете прати различите количине посуђа мешовитог степена задрљаности. Виша температура и притисак воде у доњој корпи, за прање посуђа са високим степеном задрљаности (нпр. шерпе и тигањи). Нижа температура и притисак воде у горњој корпи, за прање нормално задрљаног посуђа (нпр. стаклено посуђе).
- 4) Са овим програмом можете опрати свеже задрљано посуђе. Овај програм даје добре резултате прања за кратко време.
- 5) Користите овај програм за брзо испирање посуђа. То спречава да се остаци хране залепе на посуђе и да се непријатни мириси шире из уређаја. За овај програм не користите детергент.

Подаци о потрошњи

Програм ¹⁾	Трајање (мин)	Енергија (kWh)	Вода (л)
P1 ECO 50°	170 - 180	0.9 - 1.0	13 - 15
P2 AUTO AutoFlex 45°-70°	40 - 150	0.6 - 1.4	7 - 14
P3  FlexiWash 50°-65°	130 - 140	1.3 - 1.5	14 - 15
P4  Intensive 70°	150 - 160	1.4 - 1.6	13 - 15
P5  1 Hour 55°	55 - 65	1.0 - 1.2	10 - 11
P6  QuickPlus 60°	30	0.8	9

Програм ¹⁾	Трајање (мин)	Енергија (kWh)	Вода (л)
P7  Rinse & Hold	14	0.1	4

¹⁾ Притисак и температура воде, промене у напону, опције и количина посуђа могу да измене ове вредности.

Информације за институте за тестирање

За све потребне информације у вези са учинком током тестирања, пошаљите е-поруку на: info.test@dishwasher-production.com

Запишите број производа (PNC) који се налази на плочици са техничким карактеристикама.

5. ОПЦИЈЕ



Активирајте или деактивирајте опције пре покретања програма. Ове опције не можете да активирате или деактивирате док је програм активан.



Уколико је подешена једна опција или више њих, уверите се да су повезани индикатори укључени пре него што програм почне.

5.1 MyFavourite

Помоћу ове опције можете да подесите и меморишете програм и опције које најчешће користите.

Није могуће меморисати опције Multitab и Delay.



У датом тренутку можете меморисати само 1 програм. Ново подешавање поништава претходно.

Како да меморишете програм

1. Притисните дугме за укључивање/искључивање да бисте активирали уређај.
2. Подесите програм и опције које желите да меморишете.
3. Притисните и задржите додирну плочицу **MyFavourite** све док одговарајући индикатор не засветли фиксираним светлом.

Како да подесите програм MyFavourite

1. Притисните додирну плочицу функције **MyFavourite**.
 - Одговарајући индикатор се укључује.
 - На екрану се приказују број и трајање програма.

- Индикатори опције се пале.

5.2 TimeSaver

Ова опција повећава притисак воде, а резултат тога је да се трајање програма скраћује за приближно 50%.

Да бисте били сигурни да ће резултати прања бити исти као и приликом нормалног трајања програма, температура воде се повећава. Овим се повећава и потрошња енергије. Скраћивањем фазе сушења, резултати сушења такође могу да се умање.

Како да активирате опцију TimeSaver

1. Притисните командну плочицу на додир **TimeSaver**.
 - Уколико је ова опција применљива на програм, одговарајући индикатор се укључује. На дисплеју можете да видите ажурирано време трајања програма.
 - Уколико ова опција није применљива на програм, одговарајући индикатор трепери брзо 3 пута, а затим се искључује.

5.3 Multitab

Активирајте ову опцију искључиво када користите таблете комбинованог детерџента. Ова опција деактивира коришћење средства за испирање и соли. Одговарајући индикатори остају искључени. Трајање програма може да се повећа.

Како да активирате опцију Multitab

1. Притисните дугме за укључивање/искључивање да бисте активирали уређај.

2. Притисните додирну плочицу функције **Multitab** и индикатор ове функције ће се упалити.

Ова опција остаје активна све док је не деактивирате. Притисните додирну плочицу функције **Multitab** и индикатор ове функције ће се угасити.

Уколико престанете да користите таблете комбинованог прашка, пре него што почнете да користите засебно детерџент, средство за испирање и со за машину за прање посуђа, предузмите следеће кораке:

1. Деактивирајте опцију Multitab.
2. Подесите омекшивач воде на највиши ниво.
3. Проверите да ли су посуда за со и доза-тор за средство за испирање пуни.
4. Покрените најкраћи програм са фазом испирања, без детерџента и посуђа.
5. Подесите ниво омекшивача воде у складу са тврдоћом воде у вашој водоводној мрежи.
6. Подесите ослобођену количину средства за испирање.

5.4 EnergySaver

Ова опција смањује температуру фазе последњег испирања и скраћује трајање фазе сушења.

Употребом ове опције смањује се потрошња енергије (до 25%) као и трајање програма. Посуђе може да буде влажно на крају програма.

Како да активирате опцију EnergySaver

1. Притисните додирну плочицу функције **EnergySaver**.
 - Уколико је ова опција применљива на програм, одговарајући индикатор се укључује. На дисплеју можете да видите ажурирано време трајања програма.
 - Уколико ова опција није применљива на програм, одговарајући индикатор трепери брзо 3 пута, а затим се искључује.

5.5 Звучни сигнали

Звучни сигнали се чују када се на уређају деси неки квар, као и приликом подешавања нивоа омекшивача воде. Ове звучне сигнале није могуће деактивирати.

Постоји, такође, звучни сигнал који се чује приликом завршетка програма. По подразумев-

ваној вредности овај сигнал је искључен, али га је могуће активирати.

Како да активирате звучни сигнал за крај програма

1. Притисните дугме за укључивање/искључивање да бисте активирали уређај.
2. Проверите да ли је на дисплеју приказан програм P1. Уколико је на дисплеју приказан неки други програм, притисните и задржите додирне плочице (4) и (5) све док се на дисплеју не појави P1.
3. Притисните и задржите истовремено додирне плочице (4) и (5) док индикатори додирних плочица (3), (4), (5) и (6) не почну да трепере.
4. Притисните додирну плочицу (5),
 - Индикатори додирних плочица (3), (4) и (6) се искључују.
 - Индикатор додирне плочице (5) наставља да трепери.
 - На дисплеју се приказује тренутно важеће подешавање.

1b	Звучни сигнал укључен
-----------	-----------------------

0b	Звучни сигнал искључен
-----------	------------------------

5. Притисните додирну плочицу (5) да бисте променили подешавање.
6. Деактивирајте уређај да бисте потврдили подешавање.

5.6 Како подесити боју TimeBeam

Могуће је променити боју TimeBeam да би се слагала са бојом кухињског пода. Доступно је 9 различитих боја.

Тakoђе, могуће је деактивирати TimeBeam.

1. Притисните дугме за укључивање/искључивање да бисте активирали уређај.
2. Проверите да ли је на дисплеју приказан програм P1. Уколико је на дисплеју приказан неки други програм, притисните и задржите додирне плочице (4) и (5) све док се на дисплеју не појави P1.
3. Притисните и задржите истовремено додирне плочице (4) и (5) док индикатори додирних плочица (3), (4), (5) и (6) не почну да трепере.
4. Притисните додирну плочицу (6),
 - Индикатори додирних плочица (3), (4) и (5) се искључују.
 - Индикатор додирне плочице (6) наставља да трепери.

- На дисплеју се приказују број и слово **C**. Сваки број се односи на различиту боју (**0C** = TimeBeat деактивирано).
5. Узадно притискајте додирну плочицу (**6**) за кретање кроз мени боја. Различите боје се приказују на кухињском поду.
 6. Подесите боју и деактивирајте уређај да бисте потврдили подешавање.

6. ПРЕ ПРВЕ УПОТРЕБЕ

1. Проверите да ли је подешени ниво омекшивача воде у складу са тврдоћом воде у вашој области. Уколико је то потребно, подесите омекшивач воде. Обратите се локалним представницима водовода да бисте сазнали која је тврдоћа воде у вашем крају.
2. Напуните посуду за со.
3. Сипајте средство за испирање у дозатор.
4. Отворите славину.
5. Талог након прања може да остане у уређају. Покрените програм да бисте га уклонили. Немојте користити детерџент и немојте препунити корпе.



Уколико користите таблете комбинованог детерџента, активирајте опцију Multitab.

6.1 Подешавање омекшивача воде

Тврдоћа воде			Омекшивач воде подешавање		
Немачки степени (°dH)	Француски степени (°fH)	mmol/l	Clarke степени	Упутство за употребу	Електронско
51 - 70	91 - 125	9.1 - 12.5	64 - 88	2 1)	10
43 - 50	76 - 90	7.6 - 9.0	53 - 63	2 1)	9
37 - 42	65 - 75	6.5 - 7.5	46 - 52	2 1)	8
29 - 36	51 - 64	5.1 - 6.4	36 - 45	2 1)	7
23 - 28	40 - 50	4.0 - 5.0	28 - 35	2 1)	6
19 - 22	33 - 39	3.3 - 3.9	23 - 27	2 1)	5 1)
15 - 18	26 - 32	2.6 - 3.2	18 - 22	1	4
11 - 14	19 - 25	1.9 - 2.5	13 - 17	1	3
4 - 10	7 - 18	0.7 - 1.8	5 - 12	1	2
< 4	< 7	< 0.7	< 5	1 2)	1 2)

1) Фабрички подешен положај.

2) Не користите со на овом нивоу.



Омекшивач воде треба да подесите ручно и електронски.

Ручно подешавање

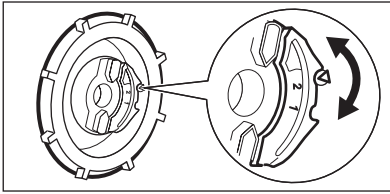

Окрените бирач за тврдоћу воде на позицију 1 или 2.

Електронско подешавање

1. Притисните дугме за укључивање/искључивање да бисте активирали уређај.
2. Проверите да ли је на дисплеју приказан програм P1. Уколико је на дисплеју приказан неки други програм, притисните и задржите додирне плочице (4) и (5) све док се на дисплеју не појави P1.
3. Притисните и задржите истовремено додирне плочице (4) и (5) док индикатори додирних плочица (3), (4), (5) и (6) не почну да трепере.
4. Притисните додирну плочицу (3).

- Индикатори додирних плочица (4), (5) и (6) се искључују.
 - Индикатор додирне плочице (3) наставља да трепери.
 - Звучни сигнали су активни, нпр. пет испрекиданих звучних сигнала = ниво 5.
 - На дисплеју је приказано подешавање омекшивача воде, нпр. **5 L** = ниво 5.
5. Узастопно притискајте додирну плочицу (3) да бисте променили подешавање.
 6. Деактивирајте уређај да бисте потврдили подешавање.

6.2 Пуњење посуде за со

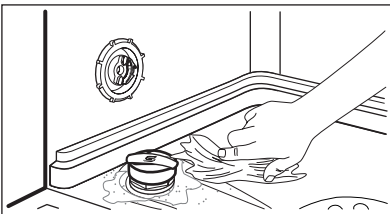
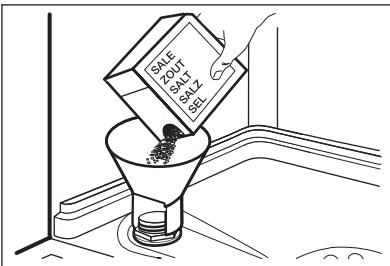

1. Окрените поклопац у смеру супротном од кретања казаљки на сату и отворите посуду за со.
2. Ставите 1 литар воде у посуду за со (искључиво први пут).
3. Сипајте со за машинско прање посуђа у посуду за со.
4. Уклоните со која се задржала око отвора посуде за со.
5. Окрените поклопац у смеру кретања казаљки на сату да бисте затворили посуду за со.



ПАЖЊА

Вода и со могу да изађу из посуде за со када је пуните. Постоји опасност од корозије. Да бисте је спречили, након што напуните посуду за со, покрените програм.

6.3 Сипање средства за испирање у дозатор

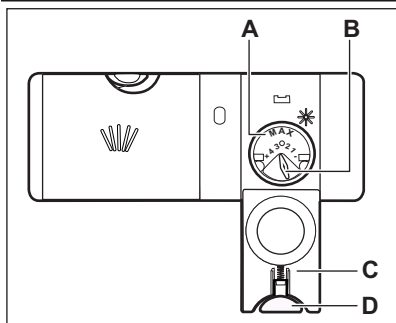

1. Притисните дугме за отпуштање (D) да бисте отворили поклопац (C).
2. Напуните дозатор средства за испирање (A), не више од ознаке „макс.“.
3. Помоћу упијајуће крпе уклоните средство за испирање које сте просули како би се спречило стварање превелике количине пене.
4. Затворите поклопац. Проверите да ли је дугме за отпуштање заклоњено у месту.



Можете да укључите одабир за количину која ће се ослобађати (B) између позиције 1 (најмања количина) и позиције 4 (највећа количина).

7. СВАКОДНЕВНА УПОТРЕБА

1. Отворите славину.
2. Притисните дугме за укључивање/искључивање да бисте активирали уређај.
 - Уколико је индикатор за со укључен, напуните посуду за со.
 - Уколико је индикатор средства за испирање укључен, напуните дозатор средства за испирање.
3. Напуните корпе.
4. Додајте детерџент.
5. Одаберите и покрените одговарајући програм прања, у зависности од типа уноса и степена заљепаности.

7.1 Коришћење детерџента

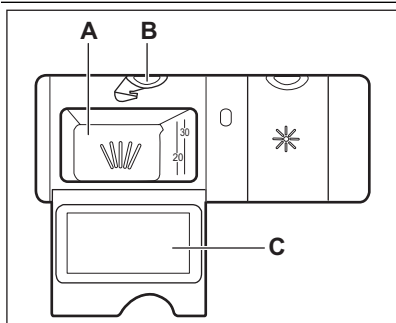

1. Притисните дугме за отпуштање (B) да бисте отворили поклопац (C).
2. Ставите детерџент у одељак (A).
3. Уколико програм има фазу претпрања, ставите малу количину детерџента на унутрашњост врата уређаја.
4. Уколико користите таблете детерџента, ставите таблету у одељак (A).
5. Затворите поклопац. Проверите да ли је дугме за отпуштање заклоњено у месту.

7.2 Подешавање и покретање програма

Функција Auto Off

У циљу смањења потрошње енергије, ова функција аутоматски деактивира уређај неколико минута након што:

- нисте затворили врата ради стартовања програма
- програм је завршен

Покретање програма без одложеног старта

1. Отворите славину.
2. Притисните дугме за укључивање/искључивање да бисте активирали уређај. На екрану се приказују број и трајање последњег подешеног програма.
3. Узаоступно притискајте додирну плочницу **Program** да бисте подесили програм. Ако желите, можете подесити опције које су примењиве на тај програм. (Ако желите да подесите програм MyFavourite, притисните додирну плочницу **MyFavourite**).
 - На екрану се наизменично приказују број програма и трајање програма.
4. Затворите врата уређаја. Програм се покреће.
 - Уколико отворите врата, на екрану се приказује трајање програма.

Покретање програма са одложеним стартом

1. Подесите програм.
2. Узаоступно притискајте додирну плочницу **Delay** све док се на дисплеју не прикаже време одложеног старта које желите да подесите (од 1 до 24 сата).
 - На екрану се наизменично приказују број програма, трајање програма и време одлагања.
 - Индикатор функције Delay се укључује.
3. Затворите врата уређаја. Починје одбројавање.

- Уколико отворите врата, на екрану се приказује одбројавање до одложеног старта.
- Када се одбројавање заврши, програм се покреће.

Отварање врата док уређај ради

Уколико отворите врата, уређај се зауставља. Када затворите врата, уређај наставља са радом од тачке на којој је прекинут.

Отказивање одложеног старта док је одбројавање у току

Уколико откажете одложени старт, мораћете поново да подесите програм. Истовремено притисните и задржите додирне плочнице (4) и (5), све док се на екрану не појави жељени програм P1.

Отказивање програма

Истовремено притисните и задржите додирне плочнице (4) и (5), све док се на екрану не појави жељени програм P1.



Пре него што покренете нови програм, проверите да ли има детерџента у дозатору детерџента.

Поступак на крају програма

1. Притисните дугме за укључивање/искључивање или сачекајте да функција Auto Off аутоматски деактивира уређај.
2. Затворите славину за воду.



- Оставите да се посуђе охлади пре него што га извадите из уређаја. Вруће посуђе може лако да се оштети.
- Прво извадите посуђе из доње корпе, а затим из горње.
- На бочним странама и на вратима уређаја може да се задржи вода. Нерђајући челик се брже хлади од посуђа.

8. НАПОМЕНЕ И САВЕТИ

8.1 Омекшивач воде

Тврда вода садржи велику количину минерала који изазивају оштећење уређаја и лоше резултате прања. Омекшивач воде неутралише ове минерале.

Со за машину за прање посуђа одржава омекшивач воде чистим и у добром стању. Важно је да се подеси тачан ниво омекшивача воде. Ово пружа сигурност да омекшивач воде користи одговарајућу количину соли за машину за прање посуђа, као и воде.

8.2 Пуњење корпи



Погледајте приложују брошуру са примерима пуњења корпи.

- Уређај користите искључиво за прање посуђа које се може прати у машини за прање посуђа.
- У уређај немојте стављати посуђе од дрвета, рогова, алуминијума, калаја и бакра.
- Не стављајте у уређај предмете који могу да апсорбују воду (сунђере, кухињске крпе).
- Уклоните остатке хране са посуђа.
- Да би се остаци загореле хране лакше опрали, шерпе и тигање потопите у воду пре него што их ставите у уређај.
- Посуђе, као што су шоље, чаше и тигањи, поставите са отвором окренутим на доле.
- Водите рачуна да се прибор за јело и посуђе међусобно не закаче. Помешајте кашике и остали прибор за јело.
- Водите рачуна да се чаше не додирују.
- Мале предмете ставите у корпу за прибор за јело.
- Лагана посуђе ставите у горњу корпу. Проверите да оно не може да се помера.
- Проверите да ли кракови са млазницама могу слободно да се окрећу пре покретања програма.

8.3 Употреба соли, средства за испирање и детерџента

- Искључиво користите со, средство за испирање и детерџент предвиђене за машину за прање посуђа. Остали производи могу да изазову оштећење уређаја.
- Током последње фазе испирања, средство за испирање помаже вам да осушите посуђе без мрља и флека.
- Комбиноване таблете детерџента садрже детерџент, средство за испирање и остала додатна средства. Проверите да ли су ове таблете у складу са тврдоћом воде у вашем крају. Погледајте упутства која се налазе на паковању производа.
- Таблете детерџента се не растварају у потпуности при кратким програмима. Да би се спречило стварање патине на прибору за јело, препоручујемо вам да таблете детерџента користите са дужим програмима.



Не употребљавајте више од прописане количине детерџента. Погледајте упутства на паковању детерџента.

8.4 Пре покретања програма

Проверите да:

- Филтри су чисти и правилно су инсталирани.
- Кракови са млазницама нису запушени.
- Положај предмета у корпама је правилан.
- Програм одговара типу уноса и степену за прљаности.
- Користи се одговарајућа количина детерџента.
- Сипана је со за машину за прање посуђа и средство за испирање (осим ако не користите таблете комбинованог детерџента).
- Поклопац посуде за со је чврсто стегнут.

9. НЕГА И ЧИШЋЕЊЕ



УПОЗОРЕЊЕ

Пре одржавања уређаја деактивирајте уређај и одвојте утикач кабла за напајање од зидне утичице.



Прљави филтери и зачепљени кракови са млазницама утичу лоше на резултате прања. Редовно их проверавајте и, уколико је потребно, очистите их.

9.1 Чишћење филтера

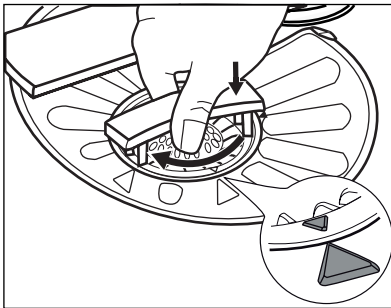
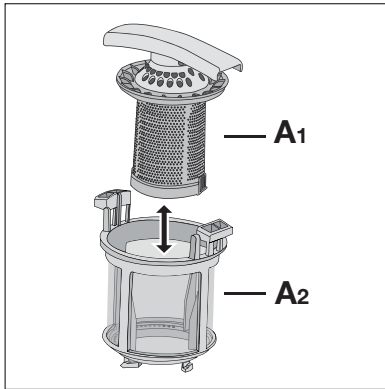
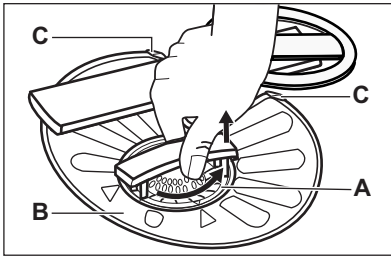

1. Окрените филтер (A) супротно од смера кретања казаљке на сату и уклоните га.
2. Да бисте онемогућили филтер (A), одвојено извучите (A1) и (A2).
3. Извадите филтер (B).
4. Филтер исперите водом.
5. Вратите филтер (B) у првобитни положај. Проверите да ли је правилно постављен испод две вођице (C).
6. Поставите филтер (A) и ставите га на позицију филтера (B). Окрените га у смеру казаљке на сату.



Неправилан положај филтера може да изазове лоше резултате прања, као и да оштети уређај.

9.2 Чишћење кракова са млазницама

Не уклањајте кракове са млазницама. Уколико се отвори на краковима са млазницама запуше, уклоните остатке прљавштине помоћу танког шиљатог предмета.

9.3 Спољашње чишћење

Уређај чистите влажном, меком крпом.

У ту сврху користите искључиво неутралне детерџенте. Немојте да користите абразивне производе, абразивне сунђере или раствараче.

10. РЕШАВАЊЕ ПРОБЛЕМА

Уређај неће да се покрене или се зауставља у току рада.

Пре него што се обратите сервису, решење проблема потражите у информацијама датим у наставку.

Код неких проблема, на екрану се приказује шифра аларма:

- **,10** - Уређај се не пуни водом.

- **,20** - Уређај не одводи воду.
- **,30** - Уређај за заштиту од плављења је активиран.



УПОЗОРЕЊЕ

Деактивирајте уређај пре него што почнете да проверавате у чему је проблем.

Проблем	Могуће решење
Не можете да активирате уређај.	Проверите да ли је кабл за напајање прикључен на зидну утичницу. Проверите да у кутији са осигурачима није прегорео неки осигурач.
Програм се не покреће.	Проверите да ли су врата на уређају затворена. Ако је подешен одложени старт, поништите то подешавање или сачекајте да се заврши одбројавање.
Уређај се не пуни водом.	Уверите се да је славина отворена. Уверите се да притисак воде у инсталацији није исувише низак. Да бисте то сазнали, обратите се локалној надлежној служби водовода. Уверите се да славина није запушена. Уверите се да филтер на цреву за довод воде није запушен. Уверите се да црево за довод воде није увијено нити савијено.
Уређај не одводи воду.	Уверите се да прстен на сливнику није запушен. Уверите се да одводно црево није увијено нити савијено.
Уређај за заштиту од плављења је активиран.	Затворите славину за воду и обратите се сервису.

Након завршетка провера, активирајте уређај. Програм се наставља од оног места на којем је прекинут.

Уколико се проблем поново јави, обратите се сервису.

Уколико се на екрану појаве друге шифре аларма, обратите се сервису.

10.1 Ако прање и резултати прања нису задовољавајући

На стаклу и посућу постоје беличасти трагови и плавкасти слојеви

- Ослобођена је превелика количина средства за испирање. Подесите бирач средства за испирање на нижи положај.
- Количина детерџента је сувише велика.

Флеке и осушене капи воде на чашама и посућу

- Ослобођена количина средства за испирање није довољна. Подесите бирач средства за испирање на виши положај.

- Узрок томе може да буде квалитет детерџента.

Посуђе је мокро

- Програм нема фазу сушења или је фаза сушења са ниском температуром.
- Дозатор за средство за испирање је празан.
- Узрок томе може да буде квалитет средства за испирање.
- Узрок томе може да буде квалитет таблета комбинованог детерџента. Испробајте неку другу марку или активирајте дозатор средства за испирање и користите средство за испирање заједно са таблетама комбинованог детерџента.



Погледајте САВЕТИ И НАПОМЕНЕ за друге могуће узроке.

10.2 Како да активирате дозатор средства за испирање

Активирање дозатора за средство за испирање могуће је само уколико је активирана опција Multitab.

1. Притисните дугме за укључивање/искључивање да бисте активирали уређај.
2. Проверите да ли је на дисплеју приказан програм P1. Уколико је на дисплеју прика-

зан неки други програм, притисните и задржите додирне плочнице (4) и (5) све док се на дисплеју не појави P1.

3. Притисните и задржите истовремено додирне плочнице (4) и (5) док индикатори додирних плочница (3), (4), (5) и (6) не затрепере.
4. Притисните додирну плочницу (4).
 - Индикатори додирних плочница (3), (5) и (6) се искључују.
 - Индикатор додирне плочнице (4) наставља да трепери.
 - На дисплеју се приказује тренутно важеће подешавање.

0 d	Дозатор за средство за испирање искључен
------------	--

1 d	Дозатор за средство за испирање укључен
------------	---

5. Притисните додирну плочницу (4) да бисте променили подешавање.
6. Деактивирајте уређај да бисте потврдили подешавање.
7. Подесите ослобођену количину средства за испирање.
8. Сипајте средство за испирање у дозатор.

11. ТЕХНИЧКЕ ИНФОРМАЦИЈЕ

Димензије	Тежина / висина/ дубина (мм)	596 / 818 - 898 / 550
Прикључење на електричну мрежу	Погледајте плочницу са техничким подацима.	
	Напон	220-240 V
	Фреквенција	50 Hz
Притисак воде	Мин. / макс. (bar / МПа)	(0.5 / 0.05) / (8 / 0.8)
Довод воде ¹⁾	Хладна вода или топла вода ²⁾	највише 60 °C
Капацитет	Подешавања места	12
Потрошња електричне енергије	Режим „Укључено“	0.10 W
	Режим „Искључено“	0.10 W

¹⁾ Повежите црево за довод воде са славинаом за воду која има навој димензија 3/4".

²⁾ Уколико топла вода долази преко алтернативног извора енергије, (нпр. соларни панели, извори који енергију производе помоћу ветра), користите топлу воду да бисте смањили потрошњу електричне енергије.

12. ЕКОЛОШКА ПИТАЊА

Рециклирајте материјале са симболом  .

Паковање одложите у одговарајуће контејнере ради рециклирања.

Помозите у заштити животне средине и људског здравља као и у рециклирању отпадног материјала од електронских и

електричних уређаја. Уређаје обележене симболом  немојте бацати заједно са смећем. Производ вратите у локални центар за рециклирање или се обратите општинској канцеларији.

