

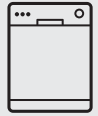

Thinking of you
Electrolux



ESL 4650RA

ET	NÖUDEPESUMASIN	KASUTUSJUHEND	2
HU	MOSOGATÓGÉP	HASZNÁLATI ÚTMUTATÓ	17
LV	TRAJKU MAZGĀJAMĀ MAŠĪNA	LIETOŠANAS INSTRUKCIJA	33
LT	INDAPLOVĖ	NAUDOJIMO INSTRUKCIJA	48

SISUKORD

1. OHUTUSJUHISED	3
2. SEADME KIRJELDUS	4
3. JUHTPANEEL	5
4. PROGRAMMID	6
5. VALIKUD	7
6. ENNE ESIMEST KASUTAMIST	9
7. IGAPÄEVANE KASUTAMINE	11
8. VIHJEID JA NÄPUNÄITEID	13
9. PUHASTUS JA HOOLDUS	14
10. VEAOTSING	15
11. TEHNILISED ANDMED	16

SULLE MÕELDES

Täname Teid selle Electroluxi seadme ostmise eest. Olete valinud toote, mille loomisel on rakendatud pikaagest professionaalset kogemust ja innovatsiooni. Nutika ja stiilse disaini kõrval ei ole unustatud ka Teid. Ükskõik, millal Te seda ka ei kasuta – suurepärase tulemuses võite alati alati kindel olla.

Teretulemast Electrolux!

Külastage meie veebisaiti:



Leiate nõuandeid, brošüüre, veaotsingu, teavet teeninduse kohta:
www.electrolux.com



Võite registreerida oma toote parema teeninduse saamiseks:
www.electrolux.com/productregistration



Saate osta lisaseadmeid, tarvikuid ja originaalvaruosi:
www.electrolux.com/shop

KLIENDITEENINDUS

Soovitame alati kasutada originaalvaruosi.

Teenindusse pöördumisel peaksid teil olema varuks järgmised andmed.
Andmed leiate andmesildilt. Mudel, tootenumber (PNC), seerianumber.



Hoiatus / oluline ohutusinfo.



Üldine info ja nõuanded



Keskkonnainfo

Jäetakse õigus teha muutusi.

1. OHUTUSJUHISED

Enne seadme paigaldamist ja kasutamist lugege kaasasolev juhend tähelepanelikult läbi. Tootja ei vastuta vale paigaldamise või ebaõige kasutuse tõttu tekkinud vigastuste ja kahjude eest. Hoidke juhend alles, et saaksite seda ka edaspidi kasutada.

1.1 Laste ja ohustatud inimeste turvalisus



HOIATUS

Lämbumise, vigastuse või püsiva kahjustuse oht!

- Ärge lubage seadet kasutada lastel ega füüsilise või sensoorse puudega inimestel ega isikutel, kel puuduvad selleks vajalikud kogemused või oskused. Kui nad seadet siiski kasutavad, peab neid selle töö juures jälgima isik, kes nende turvalisuse eest vastutab.
- Ärge lubage lastel seadmega mängida.
- Hoidke pakendid lastele kättesaamatuna.
- Hoidke puhastusvahendid lastele kättesaamatuna.
- Hoidke lapsed ja lemmikloomad seadme uksest eemal, kui see on avatud.

1.2 Paigaldamine

- Eemaldage kõik pakkematerjalid.
- Kahjustatud seadet ei tohi paigaldada ega kasutada.
- Ärge paigaldage seadet ruumi, mille temperatuur on alla 0 °C.
- Järgige seadmega kaasas olevaid paigaldusjuhiseid.
- Veenduge, et seade on paigaldatud kindlate konstruktsioonide alla ja kõrvale.

Elektriühendus



HOIATUS

Tulekahju- ja elektrilöögioht!

- Seade peab olema maandatud.
- Kontrollige, kas andmesildil toodud elektrilised parameetrid vastavad vooluvõrgu näitajatele. Vastasel juhul võtke ühendust elektrikuga.
- Kasutage alati nõuetekohaselt paigaldatud ohutut pistikupesat.

- Ärge kasutage mitmikpistikuid ega pikenduskaableid.
- Veenduge, et te ei vigastaks toitepistikut ega juhet. Kui seadme toitekaabel tuleb välja vahetada, siis pöörduge meie teeninduskeskuse.
- Ühendage toitepistik seinakontakti alles pärast paigalduse lõpuleviimist. Veenduge, et pärast paigaldamist säilib juurdepääs toitepistikule.
- Seadet välja lülitades ärge tõmmake toitekaablist. Hoidke alati kinni toitepistikust.
- Ärge katsuge toitejuhet ega toitepistikut märgade kätega.
- See seade vastab EÜ direktiividele.

Veeühendus

- Veenduge, et te veevoolikuid ei vigastaks.
- Enne seadme ühendamist uute torude või pikalt kasutamata torudega laske neist vett läbi voolata, kuni vesi jääb puhtaks.
- Seadme esmakordsel kasutamisel veenduge, et kusagil ei oleks lekkeid.
- Vee sisselaskevoolikul on kaitseklapp ja kattega sisemine toitejuhe.

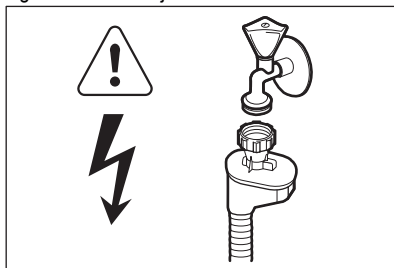

HOIATUS

Ohtlik pinge.

- Kui vee sisselaskevoolikul on kahjustada saanud, eemaldage pistik koheselt seinakontaktist. Vee sisselaskevooliku asendamiseks võtke ühendust teeninduskeskusega.

1.3 Kasutamine

- See seade on mõeldud kasutamiseks koduses majapidamises või muudes sarnastes kohtades, näiteks:
 - kauplustes, kontorites ja mujal, kus on töötajatele mõeldud köögid;
 - talumajapidamistes;

- hotellides, motellides ja muudes majutuskohtades;
- hommikusöögiga-tüüpi ööbimiskohtades.

**HOIATUS**

Vigastuse, põletuse või elektrilöögioht!

- Ärge muutke seadme tehnilisi omadusi.
- Pange noad ja teravate otsadega söögiriistad söögiriistade korvi otsaga allapoole või horisontaalasendis.
- Ärge jätke seadme ust lahti; vastasel korral võib keegi selle otsa komistada.
- Ärge avatud uksele istuge ega seiske.
- Nõudepesumasina pesuained on ohtlikud. Järgige pesuainepakendil olevaid kasutusjuhiseid.
- Ärge jooge ega kasutage seadmes olnud vett.
- Ärge eemaldage nõusid seadmest enne, kui programm on lõppenud. Nõudele võib olla jäänud pesuainet.
- Kui avate ukse pesuprogrammi töötamise ajal, võib ukse vahelt välja paiskuda kuuma auru.
- Ärge pange süttivaid või süttiva ainega määratud esemeid seadmesse, selle lähedusse või peale.

- Ärge kasutage seadme puhastamiseks vee- või aurupihustit.

1.4 Sisevalgusti

- Sellel seadmel on sisevalgusti, mis süttib, kui uks avatakse ja kustub, kui uks suletakse.
- Selle seadme lamp ei sobi eluruumide valgustamiseks.
- Lambi vahetamiseks võtke ühendust teeninduskeskusega.

1.5 Jäätmekäitlus**HOIATUS**

Lämbumis- või vigastusoht!

- Eemaldage seade vooluvõrgust.
- Lõigake toitekaabel seadme küljest lahti ja vi- sake ära.
- Eemaldage seadme uks, et vältida laste ja loomade seadmesse löksujäämist.

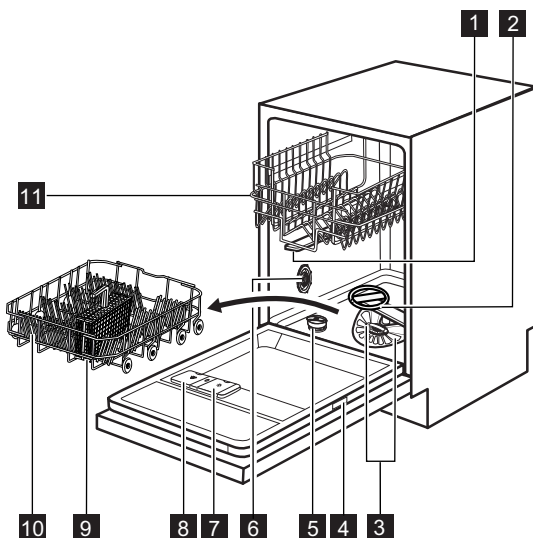
2. SEADME KIRJELDUS

1 Ülemine pihustikonsool

2 Alumine pihustikonsool

- 3** Filtrid
- 4** Andmesilt
- 5** Soolamahuti
- 6** Vee kareduse mõõdik
- 7** Loputusvahendi jaotur

- 8** Pesuaine jaotur
- 9** Söögiriistade korb
- 10** Alumine korb
- 11** Ülemine korb

2.1 TimeBeam

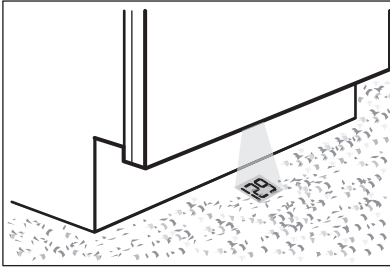

TimeBeam on valgustatud näit, mis kuvatakse seadme ukse ette pörandale.

- Kui programm käivitub, süttib programmi kestuse näit.
- Kui programm on lõppenud, süttivad **0:00** ja **CLEAN**.
- Viitkäivituse algamisel süttib pöördloenduse näit ja **DELAY**.
- Kui seadmel on rike, kuvatakse ekraanil veakood.

3. JUHTPANEEL

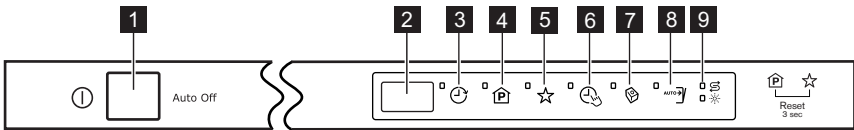





- 1** Sisse/välja-nupp
- 2** Ekraan
- 3** Delay-puutenupp
- 4** Program-puutenupp
- 5** MyFavourite-puutenupp

- 6** TimeSaver-puutenupp
- 7** Multitab-puutenupp
- 8** AutoOpen-puutenupp
- 9** Indikaatorid





Indikaatorid	Kirjeldus
	Soolaindikaator. Programmi töötamise ajal on see indikaator alati väljas.
	Loputusvahendi indikaator. Programmi töötamise ajal on see indikaator alati väljas.

4. PROGRAMMID

Programm	Määrdumisaste Pesu tüüp	Programmi faasid	Valikud
P1 ¹⁾ ECO	Tavaline määrdumine Lauanõud ja söögiriis- tad	Eelpesu Pesu 50 °C Loputused Kuivatamine	TimeSaver ²⁾ AutoOpen
P2 ³⁾ AUTO	Kõik Lauanõud, söögiriistad, potid ja pannid	Eelpesu Pesu alates 45 °C kuni 70 °C Loputused Kuivatamine	
P3 ⁴⁾ 	Erineva määrdumisega nõud Lauanõud, söögiriistad, potid ja pannid	Eelpesu Pesu 50 °C ja 65 °C Loputused Kuivatamine	TimeSaver
P4 ⁵⁾ 	Tugev määrdumine Lauanõud, söögiriistad, potid ja pannid	Eelpesu Pesu 70 °C Loputused Kuivatamine	TimeSaver
P5 	Tavaline määrdumine Lauanõud ja söögiriis- tad	Pesu 55 °C Loputused	
P6 ⁶⁾ 	Värske määrdumine Lauanõud ja söögiriis- tad	Pesu 60 °C Loputus	
P7 ⁷⁾ 	Kõik	Eelpesu	

- 1) Selle programmiga kasutate te tavalise määrdumisastmega lauanõude ja söögiriistade pesemiseks vett ja energiat kõige efektiivsemalt. (See on standardprogramm testimisasutustele.)
- 2) Te ei saa määrata valikut TimeSaver, kui AutoOpen on sees. Kui soovite määrata valikut TimeSaver, lülitage AutoOpen välja.
- 3) Seade tunneb ära korvides olevate esemete määrdumisastme ja koguse. Vee temperatuuri ja kogust, energiatarvet ja programmi kestust reguleeritakse automaatselt.
- 4) Selle programmiga saate pesta erinevaid nõusid, millel on erinev määrdumisaste. Alumises korvis on kõrgem temperatuur ja suurem veesurve tugevalt määrdunud nõude pesemiseks (näiteks potid ja pannid). Ülemises korvis on madalam temperatuur ja väikesem veesurve tavaliselt määrdunud nõude pesemiseks (näiteks klaasid).
- 5) Selle programmi puhul kasutatakse paremate hügieeniliste tulemuste saavutamiseks loputamisel kõrget temperatuuri. Loputusfaasis püsib temperatuur 70 °C juures vähemalt 10 minutit.
- 6) See programm sobib äsja kasutatud nõude pesemiseks. Seda kasutades saate head pesutulemused lühikese ajaga.
- 7) Kasutage seda programmi nõude kiireks loputamiseks. See hoiab ära toidujääkide kleepumise nõudele ja ebameeldiva lõhna tekkimise seadmes.
Ärge kasutage selle programmi puhul pesuainet.

Tarbimisväärtused

Programm 1)	Kestus (min)	Energia (kWh)	Vesi (l)
P1 ECO	177	0.62	8.5
P2 AUTO	40 - 150	0.5 - 1.1	6 - 11
P3 	130 - 140	1.0 - 1.1	12 - 13
P4 	130 - 150	1.1 - 1.2	10 - 11
P5 	50 - 60	0.9 - 1.0	7 - 8
P6 	30	0.8	7
P7 	14	0.1	3

1) Veesurve ja -temperatuur, elektripinge kõikumine, erinevad valikud ja nõude kogus võivad tarbimisväärtusi mõjutada.

Teave testimisasutustele

Kogu vajaliku teabe saamiseks testimise kohta saatke meil aadressile:

info.test@dishwasher-production.com

Pange kirja tootenumbr (PNC), mis asub andmeplaadil.

5. VALIKUD



Aktiveerige või deaktiveerige valikud enne programmi käivitamist. Programmi töötamise ajal ei ole võimalik valikuid aktiveerida või deaktiveerida.



Ühe või enama valiku seadmisel veenduge, et vastavad näidikud oleksid enne programmi käivitumist sees.

5.1 MyFavourite

Selle funktsiooni abil saate valida ja salvestada programmi, mida kasutate sageli.



Korruga saab salvestada vaid 1 programmi. Uus seade tühistab eelmise.

Programmi salvestamine

1. Valige programm, mida soovite salvestada. Koos programmiga võite valida ka mõne sobiva lisavaliku. Funktsiooni Delay salvestada ei saa.
2. Vajutage ja hoidke **MyFavourite**, kuni süttib vastav indikaator ühtlase tulega.

Kuidas valida programmi MyFavourite

1. Vajutage **MyFavourite**. Programmiga MyFavourite ja sellega seotud valikute indikaatorid süttivad.
 - Ekraanil kuvatakse programmi number ja kestus.

5.2 TimeSaver

See valik tõstab veesurvet ja -temperatuuri. Pesu- ja kuivatusfaasid on lühemad. Programmi kogukestus väheneb ligikaudu 50%. Pesutulemus on sama mis tavalise programmi kestuse puhulgi. Kuivatustulemused võivad olla kehvemad.

Valiku TimeSaver sisselülitamine

1. Vajutage **TimeSaver**. Süttib vastav indikaator. Ekraanil kuvatakse uus programmi kestus.
 - Kui valik programmiga ei sobi, vilgub vastav indikaator kiiresti 3 korda ning seejärel kustub.

5.3 Multitab

Käivitage see valik ainult pesuaine kombi-tablette kasutades. See valik peatab loputusvahendi ja soola kasutamise. Vastavad indikaatorid on kustunud. Programmi kestus võib pikeneda.

Valiku Multitab sisselülitamine

1. Vajutage **Multitab**, süttib vastav indikaator.

Kui te lõpetate pesuaine kombi-tablettide kasutamise, siis enne pesuaine, loputusvahendi ja nõudepesumasina soola eraldi kasutama hakkamist tehke järgmist.

1. Seadke veepihendaja kõrgeimale tasemele.
2. Veenduge, et soolamahuti ja loputusvahendi jaotur on täis.
3. Käivitage kõige lühem programm loputusfaasiga ilma pesuaine ja nõudeta.
4. Reguleerige veepihendajat vastavalt oma piirkonna vee karedusele.
5. Reguleerige eraldatava loputusvahendi kogust.

5.4 Helisignaaliid

Helisignaaliid kõlavad siis, kui seadmel on rike või kui reguleeritakse veepihendaja taset. Neid helisignaale ei ole võimalik välja lülitada.

Programmi lõpus kõlab samuti helisignaali. Vajadusel on see signaal välja lülitatud, aga seda on võimalik sisse lülitada.

Programmi lõpus kõlava helisignaali sisse lülitamine

1. Vajutage sisse/välja-nuppu, et seade käivitada. Veenduge, et seade oleks seadistusrežiimil, vt jaotist "Programmi valimine ja käivitamine".
 2. Vajutage ja hoidke samaaegselt all **Program**-nuppu ja **MyFavourite**-nuppu, kuni indikaatorid Delay, Program, MyFavourite ja TimeSaver hakkavad vilkuma.
 3. Vajutage **MyFavourite**.
 - Indikaatorid Delay, Program ja TimeSaver kustuvad.
 - Indikaator MyFavourite jääb vilkuma.
 - Ekraanil kuvatakse kehtiv säte.
- | | |
|-----------|----------------------------------|
| 1b | Helisignaali on sisse lülitatud. |
| 0b | Helisignaali on välja lülitatud. |
4. Seadistuse muutmiseks vajutage nuppu **MyFavourite**.
 5. Vajutage seadme väljalülitamiseks ja sätte kinnitamiseks sisse/välja-nuppu.

5.5 AutoOpen

See valik annab head kuivatamistulemused väiksema energiatarbe juures.

See funktsioon aktiveeritakse automaatselt, kui te valite programmi P1. AutoOpen-indikaator süttib.

Seda funktsiooni ei saa salvestada koos teiste programmidega.

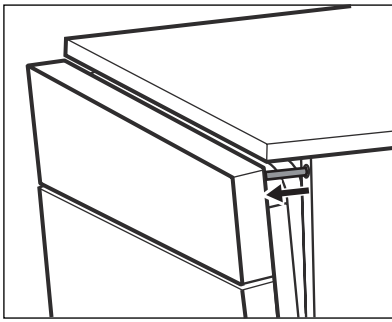

- Kui kuivatustsükkel töötab, avab seade ukse ja hoiab selle poolavatuna.
- Programmi lõpus tõmmatakse seade ja seadme uks sisse. Seade lülitub automaatselt välja.



ETTEVAATUST

Ärge üritage seadme ust sulgeda, kui seade hoiab ust poolavatuna. See võib seadet kahjustada.

Kui soovite programmi AutoOpen välja lülitada, siis vajutage **AutoOpen**. Vastav indikaator kustub. Selles režiimis programmi energiatarve suureneb.

6. ENNE ESIMEST KASUTAMIST

1. Kontrollige, kas veepehmedaja on reguleeritud vastavalt teie piirkonna vee karedusele. Vajadusel reguleerige veepehmedajat. Piirkonna vee kareduse kohta saate teavet kohalikult vee-ettevõttelt.
2. Täitke soolamahuti.
3. Täitke loputusvahendi jaotur.
4. Keerake veekraan lahti.
5. Seadmes võib olla tootmisjääke. Nende eemaldamiseks käivitage programm. Ärge kasutage pesuainet ega pange nõusid korvidesse.

6.1 Veepehmedaja reguleerimine

Vee karedus				Veepehmedaja reguleerimine	
Saksa kraadid (°dH)	Prantsuse kraadid (°fH)	mmol/l	Clarke'i kraadid	Käsitsi	Elektroniline
47 - 50	84 - 90	8.4 - 9.0	58 - 63	2 1)	10
43 - 46	76 - 83	7.6 - 8.3	53 - 57	2 1)	9
37 - 42	65 - 75	6.5 - 7.5	46 - 52	2 1)	8
29 - 36	51 - 64	5.1 - 6.4	36 - 45	2 1)	7
23 - 28	40 - 50	4.0 - 5.0	28 - 35	2 1)	6
19 - 22	33 - 39	3.3 - 3.9	23 - 27	2 1)	5 1)
15 - 18	26 - 32	2.6 - 3.2	18 - 22	1	4
11 - 14	19 - 25	1.9 - 2.5	13 - 17	1	3
4 - 10	7 - 18	0.7 - 1.8	5 - 12	1	2

Vee karedus			Veepehmentaja reguleerimine		
Saksa kraadid (°dH)	Prantsuse kraadid (°fH)	mmol/l	Clarke'i kraadid	Käsitsi	Elektrooniline
< 4	< 7	< 0.7	< 5	12)	12)

1) Tehaseseadistus.

2) Selle taseme puhul ärge soola kasutage.



Veepehmentajat tuleb reguleerida nii käsitsi kui ka elektrooniliselt.

Käsitsi reguleerimine

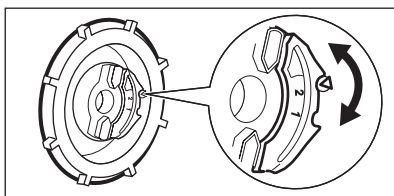

Keerake vee kareduse mõõdik asendisse 1 või 2.

Elektrooniline reguleerimine

- Vajutage sisse/välja-nuppu, et seade käivitada. Veenduge, et seade oleks seadistusrežiimil, vt jaotist "Programmi valimine ja käivitamine".
- Vajutage ja hoidke samaaegselt all **Program**-nuppu ja **MyFavourite**-nuppu, kuni indikaatorid Delay, Program, MyFavourite ja TimeSaver hakkavad vilkuma.
- Vajutage **Delay**.
 - Indikaatorid Program, MyFavourite ja TimeSaver kustuvad.
- Indikaator Delay jääb vilkuma.
- Kõlavad helisignaali, näiteks viis järjestikust helisignaali = 5. tase.
- Ekraanil kuvatakse veepehmentaja seade, näiteks **5 L** = 5. tase.
- Sätte muutmiseks vajutage korduvalt **Delay**-nuppu.
- Vajutage seadme väljalülitamiseks ja sätte kinnitamiseks sisse/välja-nuppu.

6.2 Soolamahuti täitmine

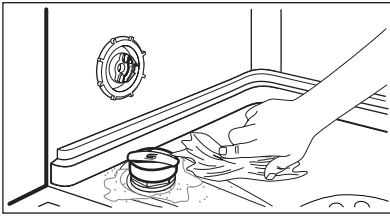
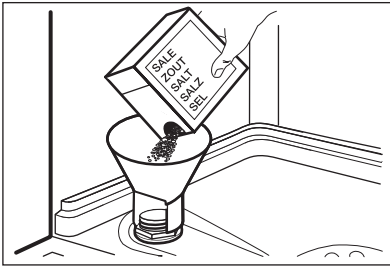

1. Keerake korki vastupäeva ja avage soolamahuti.
2. Valage soolamahutisse 1 liiter vett (ainult esimesel korral).
3. Täitke soolamahuti nõudepesumasina soolaga.
4. Eemaldage sool soolamahuti avause ümbert.
5. Soolamahuti sulgemiseks keerake selle korki päripäeva.



ETTEVAATUST

Vesi ja sool võivad soolamahutist täitmise ajal välja tulla. Roosteoht! Selle vältimiseks käivitage pärast soolamahuti täitmist programm.

6.3 Loputusvahendi jaoturi täitmine

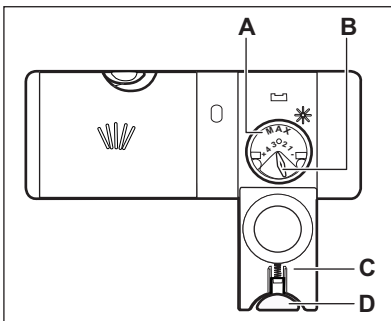

1. Vajutage vabastusnuppu (D), et avada kaas (C).
2. Täitke loputusvahendi jaotur (A) kuni tähiseni "max".
3. Eemaldage mahaläinud loputusvahend imava lapiga, et ei tekiks liiga palju vahtu.
4. Sulgege kaas. Veenduge, et vabastusnupp lukustub asendisse.



Aine eraldumiskogust määravat valikunuppu (B) saate keerata asendite 1 (väikseim kogus) ja 4 (suurim kogus) vahel.

7. IGAPÄEVANE KASUTAMINE

1. Keerake veekraan lahti.
2. Vajutage sisse/välja-nuppu, et seade käivitada. Veenduge, et seade oleks seadistusrežimil, vt jaotist "Programmi valimine ja käivitamine".
 - Kui soolaindikaator põleb, täitke soolamahuti.
 - Kui loputusvahendi indikaator põleb, täitke loputusvahendi jaotur.
3. Pange nõud korvidesse.
4. Lisage pesuaine.
 - Pesuaine kombi-tablettide kasutamisel aktiveerige valik Multitab.
5. Määrake ja käivitage nõude tüübile ja määrdumisastmele vastav programm.

7.1 Pesuaine kasutamine

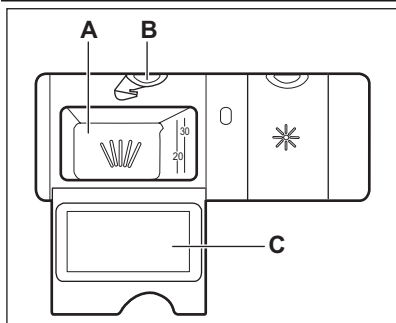

1. Vajutage vabastusnuppu (B), et avada kaas (C).
2. Pange pesuaine lahtrisse (A).
3. Kui pesuprogramm sisaldab ka eelpesu, pange väike kogus pesuainet seadme ukse sisemisele küljele.
4. Kui kasutate pesuainetablette, pange tablett lahtrisse (A).
5. Sulgege kaas. Veenduge, et vabastusnupp lukustub asendisse.

7.2 Programmi valimine ja käivitamine

Funktsioon Auto Off

Energitarbe vähendamiseks lülitab see funktsioon seadme automaatselt mõne minuti pärast välja järgmistel juhtudel.

- Kui te ei ole sulgenud ust, et programmi käivitada.
- Programmi lõppemisel.

Seadistusrežiim

Mõne valiku puhul on vajalik, et seade oleks seadistusrežiimis.

Seade on seadistusrežiimis siis, kui pärast käivitamist kuvatakse ekraanil P1.

Kui juhtpaneelil sellist olekut ei kuvata, vajutage ja hoidke samaaegselt **Program** ja **MyFavourite**, kuni ekraanil kuvatakse P1.

Programmi käivitamine ilma viitkäivitusest

1. Keerake veekraan lahti.
2. Vajutage sisse/välja-nuppu, et seade käivitada. Veenduge, et seade on seadistusrežiimis.
3. Valige programm. Vajutage nuppu **Program** niikaua, kuni ekraanil kuvatakse vaheldumisi vajaliku programmi number ja selle kestus. Soovi korral võite määrata saadaolevaid lisa-valikuid.
 - Kui soovite valida programmi MyFavourite, vajutage **MyFavourite**.
4. Sulgege seadme uks. Programmi käivitub. Programmi kestuse näit hakkab vähenema 1-minutiliste sammudega.

Programmi käivitamine viitkäivitusega

1. Valige programm.
2. Vajutage järjest **Delay**-nuppu, kuni ekraanil kuvatakse soovitud viitkäivituse aeg (1 kuni 24 tundi).
 - Ekraan kuvab vaheldumisi programmi numbrit, programmi kestust ja viitvõttesaega.
 - Delay-indikaator süttib.
3. Sulgege seadme uks. Pöördloendus käivitub.
 - Kui pöördloendus on lõppenud, käivitub programm.

Ukse avamine seadme töö ajal

Kui te ukse avate, katkeb seadme töö. Kui paneete ukse uuesti kinni, jätkub seadme töö kohast, kus see katkes.

Viitkäivituse tühistamine pöördloenduse ajal

Vajutage ja hoidke samaaegselt **Program** ja **MyFavourite**, kuni ekraanil kuvatakse programm P1.



Viitkäivituse tühistamisel tuleb programm ja valikud uuesti valida.

Programmi tühistamine

Vajutage ja hoidke samaaegselt **Program** ja **MyFavourite**, kuni ekraanil kuvatakse programm P1.



Enne uue programmi käivitamist veenduge, et pesuaine jaoturis on pesuainet.

Programmi lõpus

Kui programm on lõppenud, kuvatakse ekraanil 0:00.

1. Vajutage sisse/välja-nuppu või oodake, kuni funktsioon Auto Off seadme automaatselt välja lülitab.
2. Sulgege veekraan.

Tähelepanu

- Laske nõudel jahtuda, enne kui need sead- mest välja võtate. Tulised nõud purunevad kergesti.
- Võtke kõigepealt välja nõud alumisest korvist, seejärel ülemisest korvist.
- Seadme külgedel ja uktsel võib olla vett. Roos- tevaba teras jahtub kiiremini kui lauanõud.

8. VIHJEID JA NÄPUNÄITEID

8.1 Veepehmedaja

Kare vesi sisaldab suurt kogust mineraale, mis võivad kahjustada teie seadet ning põhjustada halvemaid pesutulemusi. Veepehmedaja neu- traliseerib need mineraalid.

Nõudepesumasina sool hoiab veepehmedaja puhtana ning õigetes tingimustes. Kindlasti tuleb valida õige veepehmedaja tase. See tagab, et veepehmedaja kasutab õiges koguses nõude- pesumasina soola ja vett.

8.2 Soola, loputusvahendi ja pesuaine kasutamine

- Kasutage ainult nõudepesumasina jaoks mõeldud soola, loputusvahendit ja pesuainet. Teised tooted võivad seadet kahjustada.
- Loputusvahendi manustamine viimase lopu- tustsükli ajal aitab ära hoida triipude ja plekki- de tekkimise kuivatamisel.
- Kombi-pesutabletid sisaldavad nii pesu- ja lo- putusvahendit kui ka teisi aineid. Veenduge, et tabletid sobiksid teie piirkonna vee karedu- sega. Vaadake tootepakendil olevat juhendit.
- Lühikeste programmidega ei jõua pesuaineta- bletid täielikult lahustuda. Et nõudele ei jääks pesuainejääke, soovitakse pesuainetablette kasutada ainult pikkade programmidega.



Ärge kasutage pesuainet rohkem, kui ette nähtud. Vt pesuaine pakendil ole- vaid juhiseid.

8.3 Korvide täitmine



Korvide täitmise kohta leiate näiteid kaasasolevast brošüürist.

- Kasutage seadet ainult nõudepesumasina- kindlate nõude pesemiseks.

- Ärge pange seadmesse puust, sarvest, alumii- niumist, tinast ega vasest esemeid.
- Ärge pange seadmesse vett imavaid esemeid (käsnu või lappe).
- Eemaldage nõudelt toidujäägid.
- Kõrbenud toidujääkide hõpsaks eemaldami- seks leotage potte ja panne enne seadmesse panekut vees.
- Asetage õõnsad esemed (tassid, klaasid ja pannid) masinasse avausega allapoole.
- Veenduge, et söögiriistad ja lauanõud ükstei- se küljes kinni ei oleks. Pange lusikad teiste söögiriistade juurde.
- Veenduge, et klaasid ei puutuks omavahel kokku.
- Pange väikesed esemed söögiriistade korvi.
- Pange kerged esemed ülemisse korvi. Veen- duge, et need liikuma ei pääseks.
- Enne programmi käivitamist veenduge, et pi- hustikonsool saab vabalt liikuda.

8.4 Enne programmi käivitamist

Veenduge järgmises.

- Filtrid on puhtad ja õigesti paigaldatud.
- Pihustuskonsoolid ei ole ummistunud.
- Esemete paigutus korvides on õige.
- Valitud programm sobib pestavate esemete tüübi ja määrumisastmega.
- Kasutatav pesuainekogus on õige.
- Nõudepesumasina sool ja loputusvahend on mahutites (juhul, kui te ei kasuta kombi-pesu- tablette).
- Soolamahuti kork on kindlalt kinni.

9. PUHASTUS JA HOOLDUS



HOIATUS

Enne hooldust lülitage seade välja ja ühendage toitepistik pistikupesast lahti.



Mustad filtrid ja ummistunud pihustikonsoolid põhjustavad halvemaid pesemistulemusi.

Kontrollige nende seisukorda regulaarselt; vajadusel puhastage.

9.1 Filtrite puhastamine

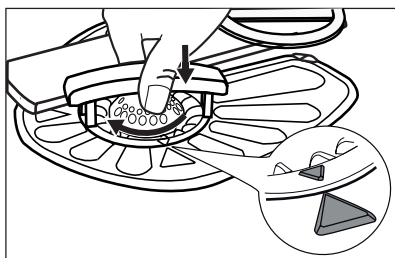
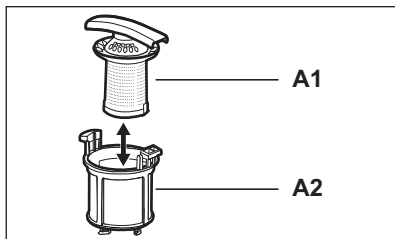
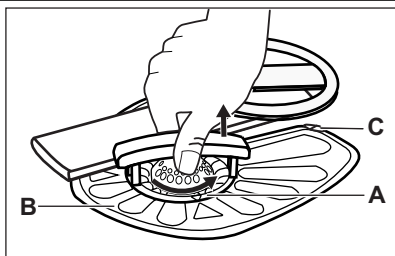

1. Pöörake filtrit (A) vastupäeva ja võtke välja.

2. Filtri (A) lahtivõtmiseks tõmmake osa (A1) osa (A2) küljest lahti.

3. Eemaldage filter (B).

4. Peske filtreid voolava veega.

5. Enne filtri (B) tagasiasetamist kontrollige, ega settevani äärte ümber pole kogunenud toidujäätmeid.

6. Jälgige, et filter (B) asuks täpselt kahe juhu-ku (C) all.

7. Pange filter (A) kokku ja asetage tagasi filtrisse (B). Keerake päripäeva, kuni see kohale lukustub.



Filtrite ebaõige asend võib põhjustada kehva pesutulemust ja kahjustada seadet.

9.2 Pihustikonsoolide puhastamine

Ärge pihustikonsoole eemaldage.

Kui pihustikonsoolide avad on ummistunud, eemaldage mustus peenikese teravaotsalise esemega.

9.3 Välispinna puhastamine

Puhastage seadet pehme niiske lapiga.

Kasutage ainult neutraalseid puhastusaineid. Ärge kasutage abrasiivseid tooteid, küürimisvammega lahusteid.

9.4 Sisemuse puhastamine

Kui kasutate tihti lühikesi programme, võib sellega kaasneda rasvajaakide ja katlakivi kogunemine seadmesse.

Selle ärahoidmiseks on soovitatav vähemalt kaks korda kuus kasutada ka pikki programme.

10. VEAOTSING

Seade ei käivitu või seiskub töö käigus.
Enne teenindusse pöördumist tutvuge probleemi lahendamiseks pakutava teabega.

Mõne probleemi puhul kuvatakse ekraanil veakoodid.

- **,10** - Seade ei täitu veega.

- **,20** - Seade ei tühjene veest.
- **,30** - Üleujutuse-vastane seade töötab.



HOIATUS

Enne kontrollima asumist lülitage seade välja.

Probleem	Võimalik lahendus
Seadet ei käivitu.	Veenduge, et pistik on pistikupesasse ühendatud.
	Veenduge, et kaitsmekapis ei ole kaitse läbi läinud.
Programm ei käivitu.	Veenduge, et seadme uks on suletud.
	Kui olete valinud viitkäivituse, siis tühistage see või oodake pöördloenduse lõppemiseni.
Seade ei täitu veega.	Veenduge, et veekraan on lahti.
	Veenduge, et veevarustuse surve ei ole liiga väike. Selle teabe saamiseks pöörduge kohaliku vee-ettevõtte poole.
	Veenduge, et veekraan ei ole ummistunud.
	Veenduge, et sisselaskevooliku filter ei ole ummistunud.
	Veenduge, et sisselaskevoolik ei oleks muljutud ega väänatud.
Seade ei tühjene veest.	Veenduge, et valamü äravool ei ole ummistunud.
	Veenduge, et tühjendusvoolik ei ole muljutud ega väänatud.
Üleujutuse-vastane seade töötab.	Sulgege veekraan ja pöörduge teeninduskeskusse.

Pärast kontrollimist lülitage seade sisse. Programm jätkub kohast, kus see katkes.
Kui viga ilmneb uuesti, pöörduge teeninduskeskusse.
Kui ekraanil on teised veakoodid, pöörduge teeninduskeskusse.

10.1 Pesu- ja kuivatustulemused ei ole rahuldavad

Valged jooned ja plekid või sinakas kiht klaasidel ja nõudel

- Eraldatava loputusvahendi kogus on liiga suur. Seadke loputusvahendi eraldaja madalamasse asendisse.
- Pesuaine kogus on liiga suur

Plekid ja kuivanud veetilkade jäljed nõudel ja klaasidel

- Eraldatava loputusvahendi kogus on liiga väike. Seadke loputusvahendi eraldaja kõrgemasse asendisse.
- Põhjuseks võib olla pesuaine kvaliteet.

Nõud on märjad

- Programmil puudub kuivatustsükkel või kasutate madala temperatuuriga kuivatustsükli.
- Loputusvahendi jaotur on tühi.
- Põhjuseks võib olla loputusvahendi kvaliteet.
- Põhjuseks võib olla pesuaine kombi-pesutabliettide kvaliteet. Proovige mõnda teist marki või aktiveerige loputusvahendi jaotur ja kasutage loputusvahendit koos kombi-pesutabliettidega.



Muude võimalike põhjuste kohta vt jaotist "VIHJEID JA NÄPUNÄITEID".

10.2 Loputusvahendi jaoturi sisse lülitamine

Loputusvahendi jaoturit saab sisse lülitada vaid siis, kui valik Multitab on sisse lülitatud.

1. Vajutage sisse/välja-nuppu, et seade käivitada. Veenduge, et seade oleks seadistusrežiimil, vt jaotist "Programmi valimine ja käivitamine".
2. Vajutage ja hoidke samaaegselt all **Program**-nuppu ja **MyFavourite**-nuppu, kuni indikaatorid Delay, Program, MyFavourite ja TimeSaver hakkavad vilkuma.
3. Vajutage **Program**.
 - Indikaatorid Delay, MyFavourite ja TimeSaver kustuvad.

- Indikaator Program jääb vilkuma.
- Ekraanil kuvatakse kehtiv säte.

	Loputusvahendi jaotur on välja lülitatud.
--	---

	Loputusvahendi jaotur on sisse lülitatud.
--	---

4. Seadistuse muutmiseks vajutage nuppu **Program**.
5. Vajutage seadme väljalülitamiseks ja sätte kinnitamiseks sisse/välja-nuppu.
6. Reguleerige eraldatava loputusvahendi kost.
7. Täitke loputusvahendi jaotur.

11. TEHNILISED ANDMED

Möödud	Kõrgus / Laius / Sügavus (mm)	446 / 818 - 898 / 550
Elektriühendus	Vt andmeplaati.	
	Pinge	220-240 V
	Sagedus	50 Hz
Veesurve	Min. / maks. (baari / MPa)	(0.5 / 0.05) / (8 / 0.8)
Veevarustus ¹⁾	Külm või kuum vesi ²⁾	maks. 60 °C
Mahutavus	Koha seaded	9
Voolutarve	Ooterežiim	0.10 W
	Väljas-režiim	0.10 W

¹⁾ Ühendage vee sisselaskevoolik 3/4" keermega kraani külge.

²⁾ Kui kuum vesi tuleb alternatiivsest energiaallikast (nt päikesepaneelid, tuuleenergia), kasutage energiakulu vähendamiseks neid kuumaveeallikaid.

12. JÄÄTMEKÄITLUS

Sümboliga tähistatud materjalid võib ringlusse suunata. Selleks viige pakendid vastavatesse konteineritesse. Aidake hoida keskkonda ja inimeste tervist ja suunake elektri- ja elektroonilised jäätmed

ringlusse. Ärge visake sümboliga tähistatud seadmeid muude majapidamisjäätmete hulka. Viige seade kohaliku ringluspunkti või pöörduge abi saamiseks kohaliku omavalitsusse.

TARTALOMJEGYZÉK

1. BIZTONSÁGI ELŐÍRÁSOK	18
2. TERMÉKLEÍRÁS	20
3. KEZELŐPANEL	21
4. PROGRAMOK	21
5. KIEGÉSZÍTŐ FUNKCIÓK	23
6. AZ ELSŐ HASZNÁLAT ELŐTT	24
7. NAPI HASZNÁLAT	26
8. HASZNOS TANÁCSOK ÉS JAVASLATOK	28
9. ÁPOLÁS ÉS TISZTÍTÁS	29
10. HIBAEELHÁRÍTÁS	30
11. MŰSZAKI INFORMÁCIÓK	32

GONDOLUNK ÖNRE

Köszönjük, hogy Electrolux terméket vásárolt. Ön olyan készülék tulajdonosa lett, mely mögött több évtizedes szakmai tapasztalat és innováció áll. Rendkívüli tudását és stílusos megjelenését az Ön igényei ihlették. Valahányszor csak használja, biztos lehet abban, hogy a benne foglalt tudás a siker garanciája.

Köszöntjük az Electrolux világában.

Látogassa meg a weboldalunkat:



Kezelési tanácsok, kiadványok, hibaelhárító, szerviz információk:
www.electrolux.com



További előnyökért regisztrálja készülékét:
www.electrolux.com/productregistration



Kiegészítők, segédanyagok és eredeti alkatrészek vásárlása a készülékhez:
www.electrolux.com/shop

VÁSÁRLÓI TÁMOGATÁS ÉS SZERVIZ

Kizárólag eredeti alkatrészek használatát javasoljuk.

Ha készülékével a szervizhez fordul, legyenek kéznél az alábbi adatok.

Ezek az információk az adattáblán olvashatók. Típus, Termékszám, Sorozatszám.



Figyelmeztetés - Biztonsági információk



Általános információk és tanácsok



Környezetvédelmi információk

A változtatások jogát fenntartjuk.

1. BIZTONSÁGI ELŐÍRÁSOK

Az üzembe helyezés és használat előtt gondosan olvassa el a mellékelt útmutatót. A nem megfelelő üzembe helyezés vagy használat által okozott károkért nem vállal felelősséget a gyártó. További tájékozódás érdekében tartsa elérhető helyen az útmutatót.

1.1 Gyermekek és fogyatékkal élő személyek biztonsága



VIGYÁZAT

Fulladás, sérülés vagy tartós rokkantság kockázata.

- Ne engedje, hogy a készüléket csökkent fizikai, értelmi vagy mentális képességű, illetve megfelelő tapasztalatok és ismeretek híján lévő személy használja, beleértve a gyermekeket is. Ha ilyen személyek használják a készüléket, a biztonságukért felelős személynek kell őket felügyelnie, illetve a készülék használatára vonatkozóan útmutatást kell biztosítani számukra.
- Ne hagyja, hogy gyermekek játsszanak a készülékkel.
- Minden csomagolóanyagot tartson távol a gyermekektől.
- Minden mosószert tartson távol a gyermekektől.
- A gyermekeket és kedvenc háziállatokat tartsa távol a készüléktől, amikor az ajtaja nyitva van.

1.2 Üzembe helyezés

- Távolítsa el az összes csomagolóanyagot.
- Ne helyezzen üzembe, és ne is használjon sérült készüléket.
- Ne helyezze üzembe a készüléket olyan helyen, ahol a hőmérséklet 0 °C alatt van.
- Tartsa be a készülékhez mellékelt üzembe helyezési útmutatóban foglaltakat.
- A készüléket biztonságos szerkezet alá és mellé helyezze.

Elektromos csatlakoztatás



VIGYÁZAT

Tűz- és áramütésveszély.

- A készüléket kötelező földelni.

- Ellenőrizze, hogy az adattáblán szereplő elektromos adatok megfelelnek-e a háztartási hálózati áram paramétereinek. Amennyiben nem, forduljon szakképzett villanyszerelőhöz.
- Mindig megfelelően felszerelt, áramütés ellen védett aljzatot használjon.
- Ne használjon hálózati elosztókat és hosszabbító kábeleket.
- Ügyeljen a hálózati csatlakozódugó és a hálózati kábel épségére. Amennyiben a készülék hálózati vezetékét ki kell cserélni, a cserét saját szervizünknel végeztesse el.
- Csak az üzembe helyezés befejezése után csatlakoztassa a hálózati csatlakozódugót a hálózati csatlakozóaljzatba. Ügyeljen arra, hogy a hálózati dugasz üzembe helyezés után is könnyen elérhető legyen.
- A készülék csatlakozásának bontására, soha ne a hálózati kábelnél fogva húzza ki a csatlakozódugót. A kábelt mindig a csatlakozódugónál fogva húzza ki.
- Nedves kézzel ne érintse meg a hálózati kábelt és a csatlakozódugót.
- A készülék megfelel az EGK irányelveinek.

Vízhálózatra csatlakoztatás

- Ügyeljen arra, hogy ne okozzon sérülést a vízcsöveknek.
- Mielőtt új vagy hosszabb idő óta nem használt csövekhez csatlakoztatja a készüléket, addig folyassa a vizet, amíg az teljesen ki nem tisztul.
- A készülék első használata előtt ellenőrizze, hogy nincs-e szivárgás.
- A befolyócső biztonsági szeleppel, valamint dupla bevonattal ellátott belsejű vezetékkel rendelkezik.

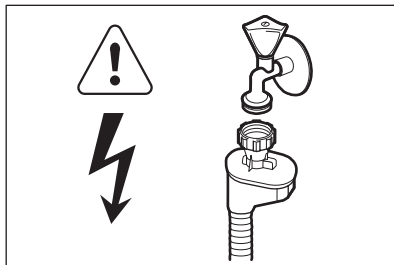

VIGYÁZAT

Veszélyes feszültség.

- Ha a befolyócső megsérül, akkor azonnal húzza ki a csatlakozódugót a fali csatlakozóaljzattól. Forduljon a márkaszervizhez a befolyócső cseréje érdekében.

1.3 Használat

- A készülék háztartási és hasonló célú használatra készült, például:
 - üzletek, irodák és egyéb munkahelyeken kialakított személyzeti konyhák
 - Tanyaházak
 - Hotellek, motellek és egyéb lakás céljára szolgáló ingatlanok esetén az ügyfelek számára
 - Szállások reggelivel.



VIGYÁZAT

Sérülés-, égés-, áramütés- és tűzveszély.

- Ne változtassa meg a készülék műszaki jellemzőit.
- Lefelé fordítva vagy vízszintes irányba tegye a késeket és a hegyes evőeszközöket az evőeszközkosárba.
- A beleütközés elkerülésének megelőzésére, ne hagyja nyitva felügyelet nélkül a készülék ajtaját.
- Ne üljön vagy álljon rá a nyitott ajtóra.
- A mosogatógépben használt mosogatószer veszélyesek. Tartsa be a mosogatószer csomagolásán feltüntetett utasításokat.
- Ne igyon a készülékben lévő vízből, és ne játsszon vele.

- Az edényeket a mosogatógépből csak a mosogatóprogram lejárta után vegye ki. Mosogatószer maradhat az edényeken.
- A készülékből forró gőz szabadulhat ki, ha az ajtót mosogatóprogram futása közben kinyitja.
- Ne tegyen gyúlékony anyagot vagy gyúlékony anyaggal szennyezett tárgyat a készülékbe, annak közelébe, illetve annak tetejére.
- A készülék tisztításához ne használjon vízugarat vagy gőzt.

1.4 Belső lámpa

- A készülék belső lámpával rendelkezik, amely bekapcsol, amikor az ajtaját kinyitják, és kikapcsol, amikor becsukják.
- A készülékben levő lámpa nem alkalmas helyiségek megvilágítására.
- A belső lámpa cseréje érdekében forduljon a márkaszervizhez.

1.5 Ártalmatlanítás



VIGYÁZAT

Sérülés- vagy fulladásveszély.

- Bontsa a készülék hálózati csatlakozását.
- Vágja le a hálózati tápkábelt, és helyezze a hulladékba.
- Szerelje le az ajtókilincset, hogy megakadályozza gyermekek és kedvenc állatok készülékben rekedését.

2. TERMÉKLEÍRÁS

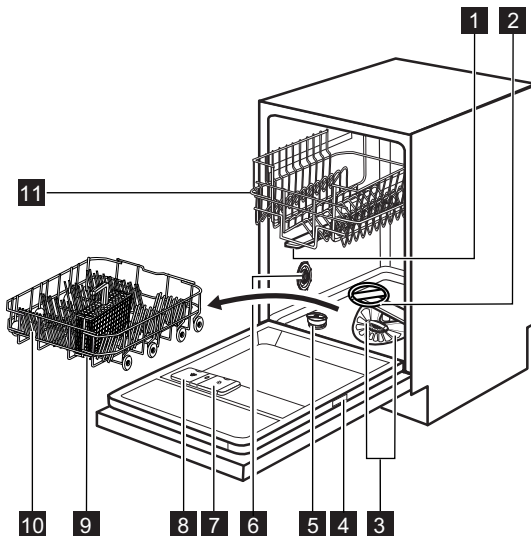

- 1** Felső szórókar
- 2** Alsó szórókar
- 3** Szűrők
- 4** Adattábla
- 5** Sótartály
- 6** Vízkeménység-tárcsa

- 7** Öblítőszer-adagoló
- 8** Mosószer-adagoló
- 9** Evőeszköztartó
- 10** Alsó kosár
- 11** Felső kosár

2.1 TimeBeam

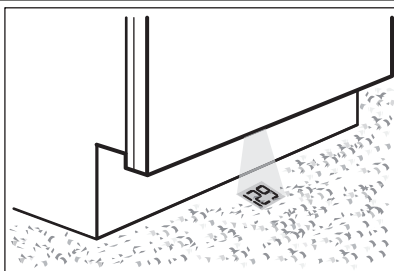

A **TimeBeam** kijelző a padlón, a készülék ajtaja alatt jelenik meg.

- Amikor a program elindul, megjelenik a program időtartama.
- Amikor a mosogatóprogram befejeződött, a **0:00** és **CLEAN** kijelző világítani kezd.
- Amikor a késleltetett indítás elindul, a visszaszámláló és a **DELAY** kijelző világítani kezd.
- Ha a készülék hibásan működik, egy hibakód jelenik meg.

3. KEZELŐPANEL

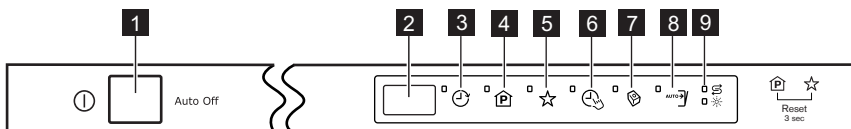

1 Be/ki gomb

2 Kijelző

3 Delay érintőgomb

4 Program érintőgomb

5 MyFavourite érintőgomb

6 TimeSaver érintőgomb

7 Multitab érintőgomb



8 AutoOpen érintőgomb

9 Visszajelzők

Visszajelzők	Leírás
	Só visszajelző. A program működése során ez a visszajelző sohasem világít.
	Öblítőszer visszajelző. A program működése során ez a visszajelző sohasem világít.





4. PROGRAMOK

Program	Szennyezettség mértéke Töltet típusa	Program szakaszok	Kiegészítő funkciók
P1 ¹⁾ ECO	Normál szennyezettség Edények és evőeszközök	Előmosogatás Főmosogatás 50 °C-on Öblítés Szárítás	TimeSaver ²⁾ AutoOpen
P2 ³⁾ AUTO	Összes Edények, evőeszközök, lábasok és fazekek	Előmosogatás Főmosogatás 45 °C és 70 °C között Öblítés Szárítás	
P3 ⁴⁾ 	Vegyes szennyezettség Edények, evőeszközök, lábasok és fazekek	Előmosogatás Főmosogatás 50 °C-on vagy 65 °C-on Öblítés Szárítás	TimeSaver
P4 ⁵⁾ 	Erős szennyezettség Edények, evőeszközök, lábasok és fazekek	Előmosogatás Főmosogatás 70 °C-on Öblítés Szárítás	TimeSaver
P5 	Normál szennyezettség Edények és evőeszközök	Főmosogatás 55 °C-on Öblítés	

Program	Szennyezettség mértéke Töltet típusa	Program szakaszok	Kiegészítő funkciók
P6(6) 	Friss szennyezettség Edények és evőeszközök	Főmosogatás 60 °C-on Öblítés	
P7(7) 	Összes	Előmosogatás	

- 1) A programmal a leghatékonyabb víz- és áramfelhasználás mellett mosogathatja el a normál mértékben szennyezett edényeket és evőeszközöket. (Ezt a programot használják tesztprogramként a bevizsgáló intézetek.)
- 2) Nem választható a(z) TimeSaver funkció, ha az AutoOpen funkció be van kapcsolva. Ha szeretné beállítani a(z) TimeSaver funkciót, kapcsolja ki azAutoOpen funkciót.
- 3) A készülék érzékeli a kosarakba helyezett edények mennyiségét és szennyezettségét. Automatikusan beállítja a szükséges hőmérsékletet és a vízmennyiséget, az energiafogyasztást és a program időtartamát.
- 4) Ezzel a programmal különböző mennyiségű és változatos mértékben szennyezett edényeket mosogathat el. Az alsó kosárban nagyobb a víznyomás és magasabb a vízhőmérséklet az erősen szennyezett darabok (pl.: lábasok és fazekak) elmosogatásához. A felső kosárban kisebb a víznyomás és alacsonyabb a vízhőmérséklet a normál mértékben szennyezett darabok (pl.: üvegedények) elmosogatásához.
- 5) A jobb higiéniai eredmény elérése érdekében, e program magas hőmérsékletű öblítési fázist alkalmaz. Az öblítési fázis során a hőmérséklet 70 °C-on marad legalább 10 percig.
- 6) Ezzel a programmal frissen szennyezett edényeket mosogathat el. Rövid idő alatt is kiváló eredményt nyújt.
- 7) Ezzel a programmal gyorsan leöblítheti az edényeket. Így megakadályozza, hogy az ételmaradék rászáradjon az edényekre, és kellemetlen szagok képződjenek. Ehhez a programhoz ne használjon mosogatószeret.

Fogyasztási értékek

Program ¹⁾	Időtartam (perc)	Energiafogyasztás (kWh)	Víz (l)
P1 ECO	177	0.62	8.5
P2 AUTO	40 - 150	0.5 - 1.1	6 - 11
P3 	130 - 140	1.0 - 1.1	12 - 13
P4 	130 - 150	1.1 - 1.2	10 - 11
P5 	50 - 60	0.9 - 1.0	7 - 8
P6 	30	0.8	7
P7 	14	0.1	3

- 1) A víz nyomása és hőmérséklete, a hálózati feszültség ingadozásai, a funkciók és az edények mennyisége módosíthatja az értékeket.

Tájékoztató a bevizsgáló intézetek számára

A bevizsgálás elvégzéséhez szükséges összes információ megszerzéséhez küldjön egy e-mailt a következő címre:

info.test@dishwasher-production.com

Jegyezze fel az adattáblán található termékszámot (PNC).

5. KIEGÉSZÍTŐ FUNKCIÓK



A mosogatóprogram indítása előtt kapcsolja be vagy ki a kívánt kiegészítő funkciót. A mosogatóprogramok működése közben nem lehet a kiegészítő funkciót be- vagy kikapcsolni.



Amennyiben egy vagy több kiegészítő funkció van beállítva, ellenőrizze, hogy a hozzájuk tartozó jelzőfények világítanak-e a program elindulása előtt.

5.1 MyFavourite

Ezzel a funkcióval beállíthatja és mentheti a gyakrabban használt programot.



Egyszerre csak egy programot lehet a memóriában tárolni. Az új beállítás törli a korábbi beállítást.

Egy program mentése a memóriába

1. Válassza ki a memóriába mentendő programot. A hozzá tartozó funkciókat is beállíthatja a programmal együtt. A Delay funkció memóriában való tárolása nem lehetséges.
2. Nyomja meg és tartsa addig nyomva a **MyFavourite** érintőgombot, míg a hozzá tartozó visszajelző folyamatosan világítani nem kezd.

A MyFavourite program beállítása

1. Nyomja meg a(z) **MyFavourite** gombot. A MyFavourite programhoz és funkcióhoz tartozó visszajelzők világítani kezdenek.
 - A kijelzőn megjelenik a program száma és időtartama.

5.2 TimeSaver

Ez a funkció növeli a víz nyomását és hőmérsékletét. A mosási és szárítási fázisok rövidebbek. A program teljes időtartama körülbelül 50%-kal csökken.

A mosás eredményessége megegyezik a normál időtartamú program eredményességével. A szárítás eredményessége csökkenhet.

A TimeSaver funkció bekapcsolása

1. Nyomja meg a(z) **TimeSaver** gombot. A megfelelő visszajelző világítani kezd. A kijelzőn a program frissített időtartama látható.
 - Ha a beállítás nem alkalmazható a programban, akkor háromszor gyorsan villan, majd kialszik a hozzá tartozó visszajelző.

5.3 Multitab

Csak kombinált mosogatószer-tabletták esetében aktiválja e kiegészítő funkciót. Ez a funkció leállítja az öblítőszer és a só használatát. A hozzá tartozó visszajelzők nem világítanak.

Nőhet a program időtartama.

A Multitab funkció bekapcsolása

1. Nyomja meg a **Multitab** gombot; a hozzá tartozó visszajelző világítani kezd.

Ha befejezi a kombinált mosogatószer-tabletták használatát, a következő lépéseket végezze el különálló mosogatószer, öblítőszer és regeneráló só használatának megkezdése előtt:

1. Állítsa a vízlágyítót a legmagasabb szintre.
2. Ellenőrizze, hogy tele van-e a sótartály és az öblítőszer-adagoló.
3. Öblítőszer és edények nélkül indítsa el a leg-rövidebb öblítési fázist tartalmazó programot.
4. Állítsa be a vízlágyítót lakóhelye vízkeménységének megfelelően.
5. Állítsa be az adagolt öblítőszer mennyiségét.

5.4 Hangjelzések

A hangjelzések a készülék meghibásodásakor vagy a vízlágyító szintjének beállításakor szólnak.

nak meg. Nincs lehetőség ezen hangjelzések kikapcsolására.

Amikor a program lejár, szintén egy hangjelzés hallható. Alapértelmezésben ez a hangjelzés ki van kapcsolva, azonban van lehetőség a bekapcsolására.

A program futásának végét jelző hangjelzés bekapcsolása

1. A készülék bekapcsolásához nyomja meg a be/ki gombot. Ellenőrizze, hogy a készülék beállítás üzemmódban van-e; lásd a „Program kiválasztása és elindítása” című részt.
2. Egyszerre nyomja meg, és tartsa lenyomva a **Program** és a **MyFavourite** gombokat, amíg a Delay, Program, MyFavourite és a TimeSaver visszajelzők villogni nem kezdenek.
3. Nyomja meg a(z)**MyFavourite** gombot.
 - A Delay, Program és a TimeSaver visszajelzők kialszanak.
 - A MyFavourite visszajelző továbbra is villog.

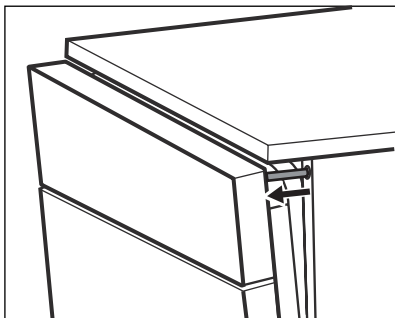

FIGYELEM

Amikor a mechanizmus nyitva tartja a készülék ajtaját, ne próbálja meg az ajtót becsukni. Ez kárt tehet a készülékben.

- A kijelző az aktuális beállítást mutatja.

1b Hangjelzés be.

0b Hangjelzés ki.

4. A beállítás módosításához nyomja meg a(z) **MyFavourite** gombot.
5. A készülék kikapcsolásához és a beállítás megerősítéséhez nyomja meg a be/ki gombot.

5.5 AutoOpen

Ezzel a funkcióval jó szárítási eredmény érhető el alacsonyabb energiafogyasztás mellett.

A(z)P1 program beállításakor ez a funkció automatikusan bekapcsol. A kijelzőn megjelenik a AutoOpen visszajelző.

A funkció más programokkal való beállítása nem lehetséges.

- A szárítási szakasz működése közben egy mechanizmus kinyitja a készülék ajtaját, és nyitva tartja azt.
- Miután a program véget ért, a mechanizmus és a készülék ajtaja visszahúzódik. A készülék automatikusan kikapcsol.

Ha az AutoOpen funkciót szeretné kikapcsolni, nyomja meg az **AutoOpen** gombot. A hozzá tartozó visszajelző kialszik. Ekkor megnövekszik a program energiafogyasztása.

6. AZ ELSŐ HASZNÁLAT ELŐTT

1. Ellenőrizze, hogy a vízlágyító szintje megfelelő-e a környéken használt víz keménységének. Szükség esetén módosítsa a vízlágyító beállítását. A használt víz keménységére vonatkozó tájékoztatásért lépjen kapcsolatba a helyi vízszolgáltatóval.
2. Töltse fel sótartályt.
3. Töltse fel az öblítőszer-adagolót.
4. Nyissa ki a vízcsapot.
5. A készülékben gyártási maradványok lehetnek. Az eltávolításukhoz indítson el egy mosogatóprogramot. Ne használjon mosogatószert, és ne töltse meg a kosarakat.

6.1 A vízlágyító beállítása

Vízkeménység				Vízlágyító beállítás	
Német fok (°dH)	Francia fok (°fH)	mmol/l	Clarke fok	Kézi	Elektronikus
47 - 50	84 - 90	8.4 - 9.0	58 - 63	2 1)	10
43 - 46	76 - 83	7.6 - 8.3	53 - 57	2 1)	9
37 - 42	65 - 75	6.5 - 7.5	46 - 52	2 1)	8
29 - 36	51 - 64	5.1 - 6.4	36 - 45	2 1)	7
23 - 28	40 - 50	4.0 - 5.0	28 - 35	2 1)	6
19 - 22	33 - 39	3.3 - 3.9	23 - 27	2 1)	5 1)
15 - 18	26 - 32	2.6 - 3.2	18 - 22	1	4
11 - 14	19 - 25	1.9 - 2.5	13 - 17	1	3
4 - 10	7 - 18	0.7 - 1.8	5 - 12	1	2
< 4	< 7	< 0.7	< 5	1 2)	1 2)

1) Gyári helyzet.

2) Ezen a szinten ne használjon sót.



Manuálisan és elektronikusan kell beállítani a vízlágyítót.

Manuális beállítás

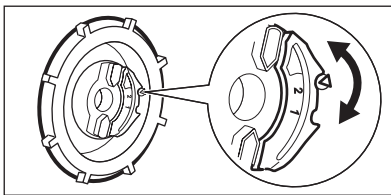

A vízkeménység-tárcsát forgassa el az 1. vagy 2. állásba.

Elektronikus beállítás

1. A készülék bekapcsolásához nyomja meg a be/ki gombot. Ellenőrizze, hogy a készülék beállítás üzemmódban van-e; lásd a „Program kiválasztása és elindítása” című részt.
2. Egyszerre nyomja meg, és tartsa lenyomva a **Program** és a **MyFavourite** gombokat, amíg a Delay, Program, MyFavourite és a Time-Saver visszajelzők villogni nem kezdenek.
3. Nyomja meg a(z) **Delay** gombot.
 - A Program, MyFavourite és a TimeSaver visszajelzők kialszanak.
4. Többször nyomja meg a **Delay** gombot a beállítás módosításához.
5. A készülék kikapcsolásához és a beállítás megerősítéséhez nyomja meg a be/ki gombot.
 - A Delay visszajelző továbbra is villog.
 - A hangjelzések működnek, pl.: öt szaggatott hangjelzés = 5. szint.
 - A kijelzőn a vízlágyító beállítása látható, pl.: **S L** = 5. szint.

6.2 A sótartály feltöltése

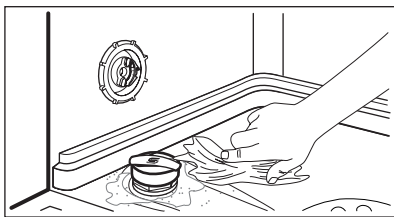
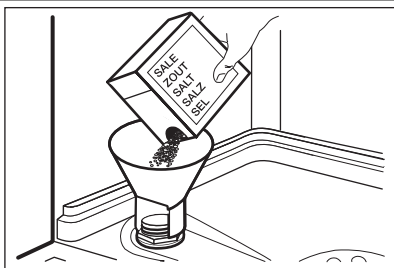

1. Csavarja le a kupakot az óramutató járásával ellenkező irányba, és nyissa ki a sótartályt.
2. Öntsön 1 liter vizet a sótartályba (csak az első alkalommal).
3. Töltse fel a sótartályt regeneráló sóval.
4. Távolítsa el a sótartály nyílása körül lévő sót.
5. A sótartály visszazárásához tekerje a kupakot az óramutató járásával megegyező irányba.



FIGYELEM

Víz és só juthat ki a töltés során a sótartályból. Korrózióveszély. Ennek megakadályozására, a sótartály feltöltése után indítson el egy programot.

6.3 Az öblítőszer-adagoló feltöltése

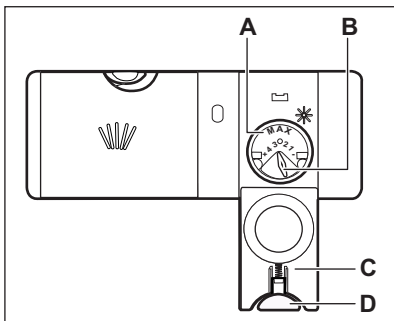

1. Nyomja meg a kioldó gombot (D) a fedél (C) felnyitására.
2. Töltse fel az öblítőszer-adagolót (A), de ne lépje túl a „max” jelzést.
3. A kiömlött öblítőszer nedvszívó törlőkendővel távolítsa el, hogy a mosogatóprogram alatt megakadályozza a túlzott habképződést.
4. Zárja le a fedelet. Ellenőrizze, hogy reteszelt állapotban van-e a kioldó gomb.



Elfordíthatja az adagolt mennyiség választókapcsolót (B) 1 (legkisebb mennyiség) és 4 (legnagyobb mennyiség) helyzetek közötti beállítására.

7. NAPI HASZNÁLAT

1. Nyissa ki a vízcsapot.
2. A készülék bekapcsolásához nyomja meg a be/ki gombot. Ellenőrizze, hogy a készülék beállítás üzemmódban van-e; lásd a „Program kiválasztása és elindítása” című részt.
 - Ha világít a só visszajelző, akkor töltse fel a sótartályt.
 - Ha világít az öblítőszer-adagoló visszajelző, akkor töltse fel az öblítőszer-adagolót.
3. Pakolja meg megfelelően a kosarakat.
4. Töltse be a mosogatószert.
 - Ha kombinált mosogatószer-tablettát használ, aktiválja a Multitab funkciót.

- Állítsa be és indítsa el a töltet típusának és a szennyeződés mértékének megfelelő programot.

7.1 A mosogatószer használata

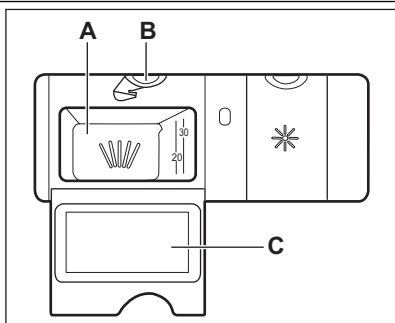

- Nyomja meg a kioldó gombot (B) a fedél (C) felnyitásához.
- Tegyen mosogatószert az adagolóba (A).
- Ha előmosogatási fázissal rendelkező mosogatóprogramot használ, tegyen egy kevés mosogatószert a készülék ajtajának belsejébe.
- Ha mosogatószer-tablettát használ, tegye a tablettát a mosogatószer-adagolóba (A).
- Zárja le a fedelet. Ellenőrizze, hogy reteszelő helyzetben van-e a kioldó gomb.

7.2 Program kiválasztása és elindítása

Az Auto Off funkció

Az energiafogyasztás csökkentése érdekében ez a funkció néhány perc elteltével automatikusan kikapcsolja a készüléket:

- Ha nem csukta be az ajtót a program elindításához.
- A program befejeződik.

Beállítás üzemmód

Néhány beállítás esetén a készüléknek beállítás üzemmódban kell lennie.

A készülék beállítás üzemmódban van, ha a bekapcsolás után aP1 programjelzés jelenik meg a kijelzőn.

Ha nem ez az állapot látható a kezelőpanelen, akkor egyidejűleg nyomja meg, és addig tartsa megnyomva a **Program** és **MyFavourite** gombot, amíg a kijelzőn meg nem jelenik aP1 programjelzés.

Egy program késleltetett indítás nélküli indítása

- Nyissa ki a vízcsapot.
- A készülék bekapcsolásához nyomja meg a be/ki gombot. Győződjön meg arról, hogy a készülék beállítás üzemmódban van-e.
- Állítson be egy programot. Nyomja meg egymás után többször a **Program** gombot, amíg a kívánt program száma és időtartama rend-

szes időközönként meg nem jelenik a kijelzőn. Ha akarja, akkor beállíthatja a megfelelő funkciókat.

- Ha a MyFavourite programot szeretné beállítani, nyomja meg a **MyFavourite** gombot.
- Csukja be a készülék ajtaját. A program elindul. Megkezdődik a program időtartamának visszaszámlálása 1 perces lépésekben.

Egy program késleltetett indítással való indítása

- Állítsa be a programot.
- Annyiszor nyomja meg a **Delay** gombot, amíg a beállítani kívánt késleltetés meg nem jelenik a kijelzőn (1 és 24 óra között).
 - A kijelzőn időközönként megjelenik a program száma, időtartama és késleltetett indítási ideje.
 - A kijelzőn megjelenik a Delay visszajelző.
- Csukja be a készülék ajtaját. Elkezdődik a visszaszámlálás.
 - Amikor a visszaszámlálás befejeződött, automatikusan megkezdődik a program végrehajtása.

Ajtónyitás a készülék működése alatt

Ha kinyitja az ajtót, akkor leáll a készülék. Amikor ismét becsukja az ajtót, a visszaszámlálás a megszakítási ponttól folytatódik.

Visszaszámlálás alatt a késleltetett indítás leállítása

Nyomja meg a **Program** és a **MyFavourite** gombot egyszerre, amíg a kijelzőn a P1 program meg nem jelenik.



Amikor törli a késleltetett indítást, ismét be kell állítania a programot és a funkciókat.

A program törlése

Nyomja meg a **Program** és a **MyFavourite** gombot egyszerre, amíg a kijelzőn a P1 program meg nem jelenik.



Egy új mosogatóprogram elindítása előtt ellenőrizze, hogy van-e mosogatószer a mosogatószer-adagolóban.

Miután a program véget ért

Amikor a program befejeződött, a kijelző:00 értéket mutat.

1. A készülék kikapcsolásához nyomja meg a be/ki gombot, vagy várja meg, hogy az Auto Off funkció automatikusan kikapcsolja a készüléket.
2. Zárja el a vízcsapot.

Figyelem

- A kikapcsolás előtt várja meg, amíg az edények kihűlnek. A forró edények könnyebben megsérülnek.
- Először az alsó kosarat, majd a felső kosarat ürítse ki.
- Lehetséges, hogy víz van a készülék oldalfalain és ajtaján. A rozsdamentes acél hamarabb lehűl, mint az edények.

8. HASZNOS TANÁCSOK ÉS JAVASLATOK

8.1 A vízlágyító

A kemény víz nagy mennyiségű ásványi anyagot tartalmaz, amely károsíthatja a készüléket, és gyenge mosási eredményhez vezet. A vízlágyító semlegesíti ezen ásványi anyagokat.

A regeneráló só tartja tisztán és jó állapotban a vízlágyítót. Fontos a vízlágyító szintjének pontos beállítása. Ez biztosítja, hogy megfelelő mennyiségű regeneráló só és vizet használjon a vízlágyító.

8.2 Só, öblítőszer és mosogatószer használata

- Kizárólag sót, öblítőszert és mosogatószert használjon a mosogatógépben. Egyéb termékek károsodást okozhatnak a készülékben.
- Az utolsó öblítési fázis során az öblítőszer elősegíti az edények csik- és foltmentes szárítását.
- A kombinált mosogatószer-tabletták mosogatószert, öblítőszert és regeneráló sót tartalmaznak. Győződjön meg arról, hogy e tabletták megfelelnek-e a környékén lévő vízkezelésnek. Nézze meg a termék csomagolásán található útmutatásokat.

- Rövid programok során nem oldódnak fel teljesen a mosogatószer tabletták. A mosogatószer maradványok edényeken való lerakódásának megakadályozására hosszú programoknál használja a tablettákat.



Ne használjon a szükségesnél több mosogatószert. További információkért olvassa el a mosogatószer csomagolásán található útmutatásokat.

8.3 Pakolja meg megfelelően a kosarakat.



A mellékelt tájékoztatóban nézzen meg a kosarak feltöltésére vonatkozó példákat.

- Csak mosogatógépbe tehető darabok mosogatóására használja a készüléket.
- Ne tegyen fából, szaruból, alumíniumból, ónból és rézből készült darabokat a készülékbe.
- Ne helyezzen a készülékbe vizet felszívó darabokat (szivacsot, rongyot).
- Távolítsa el az ételmaradékot az edényekről.

- A ráégett ételmaradék könnyebb eltávolításához áztassa be vízbe a lábasokat és fazekakat, mielőtt behelyezi azokat a készülékbe.
- Az üreges tárgyakat (pl. csészek, poharak és lábasok) nyílásukkal lefele tegye be.
- Fontos, hogy az edények és evőeszközök ne csússzanak egymásba. Keverje más edényekkel a kanalakat.
- Ellenőrizze, hogy a poharak nem érnek-e más poharakhoz.
- A kisebb tárgyakat helyezze az evőeszközkosárba.
- A könnyű darabokat helyezze a felső kosárba. Ügyeljen arra, hogy az eszközök ne mozdulhassanak el.
- A mosogatóprogram elindítása előtt győződjön meg arról, hogy a szűrőkarok szabadon mozoghatnak.

8.4 Egy program indítása előtt

A következőket ellenőrizze:

- A szűrők tiszták és megfelelően vannak elhelyezve.
- Nem tömődtek el a szűrőkarok.
- Megfelelő az edények elhelyezése a kosarakba.
- A kiválasztott program nem felel meg a töltet típusának és a szennyeződés mértékének.
- Megfelelő mennyiségű mosogatószer használát.
- Van mosogatógép só és öblítő (ha nem kombinált mosogatószer-tablettákat használ).
- Szoros a sótartály kupakjának rögzítése.

9. ÁPOLÁS ÉS TISZTÍTÁS



VIGYÁZAT

Karbantartás előtt kapcsolja ki a készüléket, és húzza ki a hálózati csatlakozódugót a csatlakozóaljzatból.



Az elszennyeződött szűrők és az eltömődött szűrőkarok rontják a mosogatás eredményességét. Rendszeresen ellenőrizze, és szükség esetén tisztítsa meg azokat.

9.1 A szűrők tisztítása

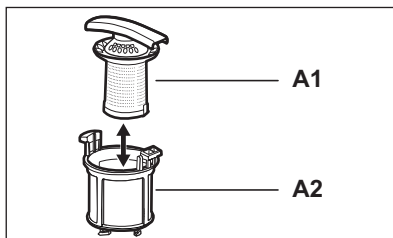
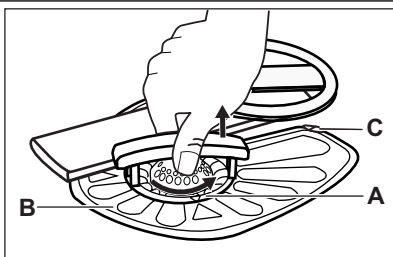

1. Az óramutató járásával ellentétesen fordítsa el az (A) szűrőt, és vegye ki.
2. Az (A) szűrő szétszereléséhez húzza szét az (A1) és az (A2) részt.
3. Vegye ki a (B) szűrőt.
4. Vízzel tisztítsa meg a szűrőket.
5. A szűrő (B) visszahelyezése előtt győződjön meg arról, hogy nincs ételmaradvány vagy egyéb szennyeződés a vízgyűjtőben vagy annak széle körül.

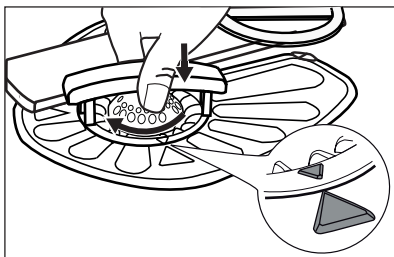

6. Ügyeljen arra, hogy a szűrő (B) megfelelően helyezkedjen el a két vezetőelem (C) alatt.
7. Szerelje össze az (A) szűrőt, és tegye vissza a (B) szűrőben lévő helyére. Az óramutató járásával megegyező irányban forgasza, amíg nem rögzül.



A szűrők helytelen pozíciója rossz mosogatási eredményt okoz, és a készüléket is károsítja.

9.2 A szórókarok tisztítása

Ne szerelje ki a szórókarokat.

Ha a szórókarok furatai eltömődnének, a szennyeződés megmaradó részét egy hegyes végű tárggyal távolítsa el.

9.3 Külső tisztítás

A készüléket puha, nedves ruhával tisztítsa.

Csak semleges tisztítószerrel használjon. Ne használjon súrolószert, súrolószivacsot vagy oldószereket.

9.4 Belső tisztítás

Amennyiben rendszeresen rövid időtartamú programokat használ, ezek zsír- és vízkőlerakódásokat okozhatnak a készülék belsejében. Ennek megakadályozása érdekében azt javasoljuk, hogy legalább 2 havonta futtasson le egy hosszú időtartamú mosogatóprogramot.

10. HIBAELHÁRÍTÁS

A készülék nem indul el, vagy működés közben leáll.

Az alábbi információk alapján próbálja kiküszöbölni a problémát, mielőtt a márkaszervizhez fordul.

Bizonyos meghibásodások esetén a kijelzőn egy riasztási kód látható:

- **,10** - A készülék nem tölt be vizet.

- **,20** - A készülék nem ereszt le a vizet.
- **,30** - A túlszordulás-gátló bekapcsol.



VIGYÁZAT

Mielőtt ellenőrizné, kapcsolja ki a készüléket.

Jelenség	Lehetséges megoldás
Nem lehet bekapcsolni a készüléket.	Ügyeljen arra, hogy a villásdugó be legyen dugva a konnektorba. Ellenőrizze, hogy nem olvadt-e le valamelyik biztosíték a biztosítékdozobban.
A program nem indul el.	Ellenőrizze, hogy a készülék ajtaja be van-e csukva. Ha késleltetett indítás van beállítva, törölje azt, vagy várja meg a visszaszámlálás befejeződését.
A készülék nem tölt be vizet.	Ellenőrizze, hogy a nyitva van-e a vízcsap. Ellenőrizze, hogy a hálózati víznyomás nagysága nem túl alacsony-e. Ezzel kapcsolatban kérjen tájékoztatást a helyi vízműtől. Ellenőrizze, hogy a vízcsap nincs-e eltömődve.

Jelenség	Lehetséges megoldás
	Ellenőrizze, hogy a vízbefolyó-tömlőben található szűrő nem tömődött-e el.
	Ellenőrizze, hogy a vízbefolyó-tömlő nincs-e megcsavarodva vagy megtörve.
A készülék nem engedi ki a vizet.	Ellenőrizze, hogy a szifon nincs-e eltömődve.
	Ellenőrizze, hogy a vízleeresztő-tömlő nincs-e megcsavarodva vagy megtörve.
A túlsordulás-gátló bekapcsolt.	Zárja el a vízcsapot, és forduljon a márkaszervizhez.

Ellenőrzés után csatlakoztassa be a készüléket. A program a megszakítási ponttól folytatódik. Ha a probléma ismét jelentkezik, akkor forduljon a márkaszervizhez.
Ha a kijelző a fentiekől eltérő riasztási kódot mutat, forduljon a márkaszervizhez.

10.1 A mosogatás és a szárítás eredménye nem kielégítő

Fehéres csíkok és szennyeződések vagy kékes réteg látható a poharakon és edényeken.

- Túl nagy volt az adagolt öblítőszer mennyisége. Állítsa alacsonyabb helyzetbe az öblítőszer fordítókart.
- Túl sok volt a mosogatószer.

Szennyeződések és cseppnyomok vannak a poharakon és edényeken

- Nem elegendő az adagolt öblítőszer mennyisége. Állítsa magasabb helyzetbe az öblítőszer fordítókart.
- Lehet, hogy a mosogatószer minősége az oka.

Nedvesek az edények

- Nem szerepel szárítási fázis a programban, vagy alacsony a szárítási fázis hőmérséklete.
- Az öblítőszer-adagoló üres.
- Lehet, hogy az öblítőszer minősége az oka.
- Lehet, hogy a kombinált mosogatószer-tabletta minősége az oka. Próbálkozzon másik márkával, vagy tölts fel az öblítőszer-adagolót és kombinált mosogatószer-tablettákkal együtt használja az öblítőszeret.



A lehetséges okok megismerésére nézze meg a 'HASZNOS TANÁCSOK ÉS JAVASLATOK' című fejezetet.

10.2 Hogyan kapcsoljuk be az öblítőszer-adagolót?

Az öblítőszer-adagoló bekapcsolása kizárólag akkor fordul elő, ha a Multitab funkció be van kapcsolva.

1. A készülék bekapcsolásához nyomja meg a be/ki gombot. Ellenőrizze, hogy a készülék beállítás üzemmódban van-e; lásd a „Program kiválasztása és elindítása” című részt.
2. Egyszerre nyomja meg, és tartsa lenyomva a **Program** és a **MyFavourite** gombokat, amíg a Delay, Program, MyFavourite és a Time-Saver visszajelzők villogni nem kezdenek.
3. Nyomja meg a(z) **Program** gombot.
 - A Delay, MyFavourite és a Timesaver visszajelzők kialszanak.
 - A Program visszajelző továbbra is villog.
 - A kijelző az aktuális beállítást mutatja.

0 d Öblítőszer-adagoló ki.

1 d Öblítőszer-adagoló be.

4. A beállítás módosításához nyomja meg a(z) **Program** gombot.
5. A készülék kikapcsolásához és a beállítás megerősítéséhez nyomja meg a be/ki gombot.
6. Állítsa be az adagolt öblítőszer mennyiségét.
7. Tölts fel az öblítőszer-adagolót.



11. MŰSZAKI INFORMÁCIÓK

Méretek	Szélesség / Magasság / Mélység (mm)	446 / 818 - 898 / 550
Elektromos csatlakoztatás	Lásd az adattáblát.	
	Feszültség	220-240 V
	Frekvencia	50 Hz
Hálózati víznyomás	Min. / max. (bar / MPa)	(0.5 / 0.05) / (8 / 0.8)
Vízellátás ¹⁾	Hidegvíz vagy melegvíz ²⁾	max. 60 °C
Kapacitás	Teríték	9
Áramfelvétel	Készenléti üzemmód	0.10 W
	Kikapcsolás üzemmód	0.10 W

¹⁾ Csatlakoztassa a vízbefolyó-tömlőt egy 3/4"-os csavarmentes csaphoz.

²⁾ Ha a melegvíz alternatív energiaforrásokból származik (pl. napelemek, szélenergia), akkor az energiafogyasztás csökkentése érdekében használja a melegvíz-vezetékét.

12. KÖRNYEZETVÉDELMI TUDNIVALÓK

A következő jelzéssel ellátott anyagokat hasznosítsa újra: . Újrahasznosításhoz tegye a megfelelő konténerekbe a csomagolást. Járuljon hozzá környezetünk és egészségünk védelméhez, és hasznosítsa újra az elektromos és elektronikus hulladékot. A  tiltó

szimbólummal ellátott készüléket ne dobja a háztartási hulladék közé. Juttassa el a készüléket a helyi újrahasznosító telepre, vagy lépjen kapcsolatba a hulladékkezelésért felelős hivatallal.

SATURS

1. DROŠĪBAS NORĀDĪJUMI	34
2. IZSTRĀDĀJUMA APRAKSTS	35
3. VADĪBAS PANELIS	36
4. PROGRAMMAS	37
5. IESPĒJAS	38
6. PIRMS PIRMĀS IESLĒGŠANAS	40
7. IZMANTOŠANA IKDIENĀ	42
8. PADOMI UN IETEIKUMI	43
9. KOPŠANA UN TĪRĪŠANA	44
10. PROBLĒMRISINĀŠANA	45
11. TEHNISKĀ INFORMĀCIJA	47

MĒS DOMĀJAM PAR JUMS

Pateicamies, ka iegādājāties šo Electrolux produktu. Jūsu izvēlētais produkts iemieso desmitiem gadu ilgu profesionālu pieredzi un inovācijas. Tas ir pārdomāts, stilīgs un veidots, domājot par Jums. Tāpēc katru reizi, kad Jūs to lietojat, varat būt droši, ka tas sniegs lieliskus rezultātus.

Lai arī lūdzam Electrolux pasaulē!

Apmeklējiet mūsu mājaslapu:



Atrādišiet lietošanas padomus, brošūras, informāciju par traucējumu novēršanu un apkopi:
www.electrolux.com



Reģistrējiet savu produktu, lai uzlabotu pakalpojumu:
www.electrolux.com/productregistration



Iegādājieties ierīcei oriģinālās rezerves daļas, materiālus un piederumus:
www.electrolux.com/shop

KLIENTU APKALPOŠANA UN PAKALPOJUMI

Iesakām izmantot oriģinālās rezerves daļas.

Sazinoties ar apkopes dienestu, pārliecinieties, vai jums ir šādi dati.

Šo informāciju var atrast tehnisko datu plāksnītē. Modelis, izstrādājuma Nr., sērijas numurs.



Drošības informācija brīdinājumam un piesardzībai.



Vispārīgā informācija un piemēri



Vides informācija

Izmaiņu tiesības rezervētas.

1. DROŠĪBAS NORĀDĪJUMI

Pirms ierīces uzstādīšanas un lietošanas rūpīgi izlasiet pievienotos norādījumus. Ražotājs neatbild par bojājumiem, ko radījusi ierīces nepareiza uzstādīšana vai lietošana. Saglabājiet šos norādījumus ierīces tuvumā turpmākām uzziņām.

1.1 Bērnu un nespējīgu cilvēku drošība



BRĪDINĀJUMS

Nosmakšanas, savainošanās vai pastāvīgas invaliditātes risks.

- Šo ierīci nedrīkst izmantot personas (tostarp bērni), kuru fiziskās, garīgās spējas vai pieredzes trūkums neļauj tiem droši izmantot ierīci. Tiem, kas ir atbildīgi par šādām personām, jānodrošina nepieciešamā uzraudzība vai jāsniedz norādījumi par ierīces darbību.
- Neļaujiet bērniem rotaļāties ar ierīci.
- Glabājiet iesaiņojuma materiālus bērniem nepieejamās vietās.
- Glabājiet visus mazgāšanas līdzekļus bērniem nepieejamās vietās.
- Neļaujiet bērniem un mājdzīvniekiem atrasties ierīces durvju tuvumā, ja tās ir atvērtas.

1.2 Uzstādīšana

- Noņemiet visu iepakojumu.
- Neuzstādi un nelietojiet bojātu ierīci.
- Neuzstādi un nelietojiet ierīci vietā, kur temperatūra ir zemāka par 0 °C.
- Ievērojiet kopā ar ierīci piegādātās uzstādīšanas norādes.
- Pārbaudiet, vai ierīce ir uzstādīta zem un pie drošām ietaisēm.

Elektriskais savienojums



BRĪDINĀJUMS

Var izraisīt ugunsgrēku un elektrošoku.

- Ierīcei jābūt iezemētai.
- Pārliecinieties, ka informācija uz tehnisko datu plāksnītes atbilst jūsu elektrosistēmas parametriem. Ja neatbilst, sazinieties ar elektriķi.
- Vienmēr izmantojiet pareizi uzstādītu un drošu kontaktligzdu.
- Nelietojiet daudzkontakta adapterus vai pagarinātājus.

- Rīkojieties uzmanīgi, lai nesabojātu kontaktspaudni un kabeli. Ja iekārtas elektropadeves kabeli nepieciešams nomainīt, to jāveic tuvākajā servisa centrā.
- Pieslēdziet kontaktspraudni kontaktligzdai tikai uzstādīšanas beigās. Pārbaudiet, vai pēc uzstādīšanas kontaktspraudnim var brīvi piekļūt.
- Nekad neatslēdziet ierīci no tīkla, velkot aiz barošanas kabeļa. Vienmēr velciet aiz kontaktspraudņa.
- Neaiztieciot strāvas kabeli vai spraudkontakta ar slapjām rokām.
- Ierīce atbilst Eiropas Savienības direktīvām.

Ūdens padeves pieslēgšana

- Rīkojieties uzmanīgi, lai nesabojātu ūdens šļūtenes.
- Pirms ierīces pieslēgšanas pie jaunām caurulēm vai caurulēm, kas ilgstoši nav lietotas, ļaujiet notecēt ūdenim, līdz sāk plūst tīrs ūdens.
- Pirmajā ierīces lietošanas reizē pārliecinieties, vai nav sūču.
- Ūdens ieplūdes šļūtene aprīkota ar drošības vārstu un apšuvumu ar iekšēju elektrības kabeli.

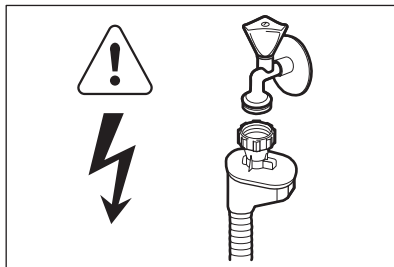

BRĪDINĀJUMS

Bīstams spriegums.

- Ja ūdens ieplūdes šļūtene ir bojāta, nekavējoties atvienojiet kontaktdakšu no elektroķīla kontaktligzdas. Sazinieties ar apkopes dienestu, lai nomainītu ūdens ieplūdes šļūteni.

1.3 Pielietojums

- Ierīce paredzēta izmantošanai mājāsaimniecībā un līdzīgiem mērķiem, piemēram:
 - darbinieku virtuves zonās veikalos, birojos un citās darba vietās;
 - lauku saimniecībās;

- klientu vajadzībām viesnīcās, motelos un citās dzīvojamās telpās;
- privāto viesnīcu (Bed and Breakfast) apstākļos.



BRĪDINĀJUMS

Savainojumu, apdegumu vai elektrošoka risks.

- Nemainiet šīs ierīces specifikācijas.
- Nažus un citus galda piederumus ar asiem galiem galda piederumu grozā ievietojiet ar asajiem galiem uz leju vai horizontālā stāvoklī.
- Lai novērstu pakļupšanu, neatstājiet atvērtas ierīces durvis bez uzraudzības.
- Nesēdīet un nekāpiet uz atvērtām ierīces durvīm.
- Trauku mazgājamās mašīnas mazgāšanas līdzekļi ir bīstami. Ievērojiet uz mazgāšanas līdzekļa iesaiņojuma minētos drošības norādījumus.
- Nedzeriet un nespēlējieties ar ierīcē esošo ūdeni.
- Neizņemiet no ierīces traukus, kamēr programma nav beigusies. Uz traukiem var būt mazgāšanas līdzeklis.
- Programmas izpildes laikā, atverot ierīces durvis, pa tām var izplūst karsts tvaiks.

- Neievietojiet ierīcē, neturiet tās tuvumā vai uz tās viegli uzliesmojošas vielas vai ar viegli uzliesmojošām vielām piesūcinātus priekšmetus.
- Ierīces tīrīšanai neizmantojiet tvaiku un neizmīdziniet ūdeni.

1.4 Iekšējā apgaismojuma lampa

- Ierīcei ir iekšējā apgaismojuma lampa, kas ieslēdzas, atverot ierīces durvis, un izslēdzas, tās aizverot.
- Šajā ierīcē esošā lampa nav paredzēta telpu apgaismojumam.
- Lai nomainītu lampu, sazinieties ar apkopes dienestu.

1.5 Ierīces utilizācija



BRĪDINĀJUMS

Pastāv savainošanās vai nosmakšanas risks.

- Atvienojiet ierīci no elektropadeves.
- Nogrieziet strāvas kabeli un izmetiet to.
- Izņemiet durvju aizturi, lai novērstu bērnu vai dzīvnieku ieslēgšanu ierīcē.

2. IZSTRĀDĀJUMA APRAKSTS

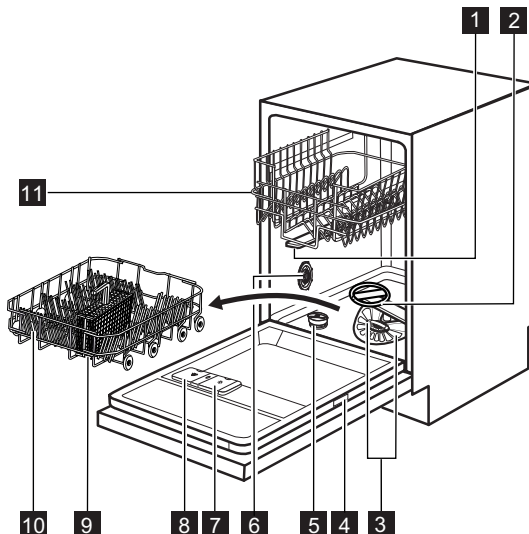

- | | |
|------------------------------------|---------------------------------------|
| 1 Augšējais izsmidzinātājs | 7 Skalošanas līdzekļa dozators |
| 2 Apakšējais izsmidzinātājs | 8 Mazgāšanas līdzekļa dozators |
| 3 Filtri | 9 Galda piederumu grozs |
| 4 Datu plāksnīte | 10 Apakšējais grozs |
| 5 Speciālās sāls tvertne | 11 Augšējais grozs |
| 6 Ūdens cietības skala | |

2.1 TimeBeam

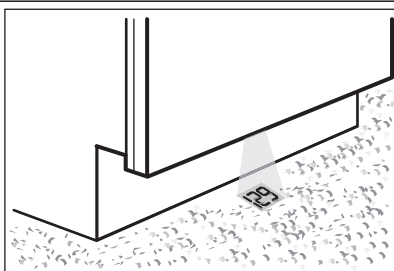

TimeBeam parādās uz grīdas zem ierīces durvīm.

- Kad programma sāk darboties, parādās programmas darbības ilgums.
- Kad programma ir pabeigta, parādās **0:00** un **CLEAN**.
- Kad sākas atliktais starts, parādās laika atskaite un **DELAY**.
- Kad ierīce darbojas nepareizi, parādās brīdinājuma kods.



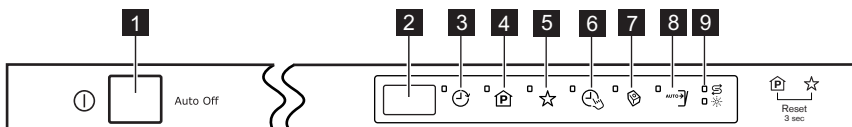

3. VADĪBAS PANELIS



- | | |
|--|--|
| 1 Ieslēgšanas/izslēgšanas taustiņš | 6 TimeSaver skārienpaliktnis |
| 2 Displejs | 7 Multitab skārienpaliktnis |
| 3 Delay skārienpaliktnis | 8 AutoOpen skārienpaliktnis |
| 4 Program skārienpaliktnis | 9 Indikatori |
| 5 MyFavourite skārienpaliktnis | |





Indikatori	Apraksts
	Specializētās sāls indikators. Programmas darbības laikā tas vienmēr ir izslēgts.
	Skalošanas līdzekļa indikators. Programmas darbības laikā tas vienmēr ir izslēgts.

4. PROGRAMMAS

Programma	Netīrības pakāpe Ielādes veids	Programma fāzes	Iespējas
P11) ECO	Vidēji netīri Ēdienu gatavošanas trauki un galda piederu- rumi	Mērcēšana Mazgāšana 50 °C Skalošanas Žāvēšana	TimeSaver ²⁾ AutoOpen
P23) AUTO	Visi Ēdienu gatavošanas trauki, galda piederu- mi, katli un pannas	Mērcēšana Mazgāšana no 45 °C līdz 70 °C Skalošanas Žāvēšana	
P34) 	Vidēji netīri Ēdienu gatavošanas trauki, galda piederu- mi, katli un pannas	Mērcēšana Mazgāšana 50 °C un 65 °C Skalošanas Žāvēšana	TimeSaver
P45) 	Ļoti netīri Ēdienu gatavošanas trauki, galda piederu- mi, katli un pannas	Mērcēšana Mazgāšana 70 °C Skalošanas Žāvēšana	TimeSaver
P5 	Vidēji netīri Ēdienu gatavošanas trauki un galda piederu- rumi	Mazgāšana 55 °C Skalošanas	
P66) 	Nepiekaluši netīrumi Ēdienu gatavošanas trauki un galda piederu- rumi	Mazgāšana 60 °C Skalošana	
P77) 	Visi	Mērcēšana	

- 1) Mazgājot vidēji netīrus traukus un galda piederumus ar šo programmu, vislietderīgāk tiek patērēts ūdens un enerģija. (Šī ir standarta programma pārbaudes institūcijām).
- 2) Nevar izvēlēties TimeSaver, ja AutoOpen ir aktivizēts. Ja vēlaties iestatīt TimeSaver, izslēdziet AutoOpen.
- 3) Ierīce nosaka netīrības pakāpi un grozos ievietoto priekšmetu daudzumu. Tā automātiski pielāgo ūdens temperatūru un daudzumu, elektroenerģijas patēriņu un programmas ilgumu.
- 4) Ar šo programmu var mazgāt traukus, ar dažādu netīrības pakāpi. Augstāka temperatūra un ūdens spiediens apakšējā grozā netīrāku trauku (piemēram, katlu un pannu) mazgāšanai. Zemāka temperatūra un ūdens spiediens augšējā grozā vidēji netīru trauku (piemēram, glāžu) mazgāšanai.
- 5) Šai programmai ir augstākas temperatūras skalošanas fāze, lai nodrošinātu labāku higiēnu. Skalošanas laikā vismaz 10 minūtes tiek uzturēta 70 °C temperatūra.
- 6) Ar šo programmu var mazgāt traukus, kuri nav piekaluši. Tas dod labus rezultātus īsā laikā.
- 7) Izmantojiet šo programmu, lai ātri noskalotu traukus. Tā novērš ēdiena palieku pielipšanu pie traukiem un nepatīkamu smaku veidošanos ierīces darbības laikā. Izvēlieties šo programmu, neizmantojiet mazgāšanas līdzekli.

Patēriņa lielumi

Programma ¹⁾	Darbības laiks (min.)	Enerģija (kWh)	Ūdens (l)
P1 ECO	177	0.62	8.5
P2 AUTO	40 - 150	0.5 - 1.1	6 - 11
P3 	130 - 140	1.0 - 1.1	12 - 13
P4 	130 - 150	1.1 - 1.2	10 - 11
P5 	50 - 60	0.9 - 1.0	7 - 8
P6 	30	0.8	7
P7 	14	0.1	3

¹⁾ Lielumi var mainīties atkarībā no ūdens spiediena un temperatūras, strāvas padeves parametriem, izvēlētajām iespējām, kā arī no ievietotā trauku daudzuma.

Informācija pārbaudes iestādēm

Lai saņemtu visu nepieciešamo informāciju par pārbaudi efektivitāti, sūtiet e-pastu uz:

info.test@dishwasher-production.com

Pierakstiet izstrādājuma numuru (PNC), kas norādīts uz datu plāksnītes.

5. IESPĒJAS



Aktivizējiet vai deaktivizējiet iespējas pirms programmas palaišanas. Programmas darbības laikā nevar aktivizēt vai deaktivizēt iespējas.



Ja iestatītas viena vai vairākas iespējas, pārļiecinieties, lai pirms programmas sākuma degtu atbilstošie indikatori.

5.1 MyFavourite

Ar šo iespēju jūs varat iestatīt un saglabāt atmiņā programmu, ko izmanto biežāk.



Vienlaikus var iestatīt vienu programmu. Jaunais iestatījums atceļ iepriekšējo.

Kā saglabāt atmiņā programmu

- Iestatiet to programmu, kuru vēlaties saglabāt atmiņā. Kopā ar programmu var arī iestatīt vajadzīgās iespējas. Nav iespējams saglabāt atmiņā iespēju Delay.
- Turiet nospiestu **MyFavourite** taustiņu, līdz attiecīgais indikators iedegas pastāvīgā režīmā.

Kā iestatīt MyFavourite programmu

- Piespiediet **MyFavourite** iedegas indikatori, kuri atbilst MyFavourite programmai un iespējām.
 - Displejā parādās programmas numurs un programmas ilgums.

5.2 TimeSaver

Šī iespēja palielina spiedienu un ūdens temperatūru. Mazgāšanas un žāvēšanas fāzes ir īsākas. Kopējais programmas laiks samazinās aptuveni par 50%.

Mazgāšanas rezultāti ir tādi paši kā ar normālu programmas laiku. Žāvēšanas rezultāti var pasliktināties.

Kā aktivizēt TimeSaver iespēju

1. Nospiediet **TimeSaver**. Iedegsies attiecīgais indikators. Displejā varat redzēt programmas laika atjauninājumu.
 - Ja šī iespēja nav piemērojama programmai, atbilstošais indikators ātri mirgos trīs reizes un tad nodzīsīs.

5.3 Multitab

Aktivizējiet šo iespēju tikai tad, ja izmantojat kombinētā mazgāšanas līdzekļa tabletes. Šī iespēja deaktivizē skalošanas līdzekļa un sāls lietošanu. Saisītie indikatori ir izslēgti. Programmas izpildes ilgums var palielināties.

Kā ieslēgt Multitab iespēju

1. Nospiediet **Multitab**, iedegsies attiecīgais indikators.

Ja jūs pārtraucat lietot kombinētos mazgāšanas līdzekļus tablešu veidā, pirms atsevišķas mazgāšanas līdzekļa, skalošanas līdzekļa un trauku mazgāšanas sāls lietošanas veiciet šīs darbības:

1. Iestatiet ūdens mīkstinātāja augstāko līmeni.
2. Pārliedziet, ka specializētās sāls tvertne un skalošanas līdzekļa dozators ir pilns.
3. Ieslēdziet īsāko programmu ar skalošanas fāzi, nelietojot mazgāšanas līdzekli un neievietojot traukus.
4. Noregulējiet ūdens mīkstinātāju atbilstoši ūdens cietības pakāpei jūsu dzīvesvietā.
5. Noregulējiet skalošanas līdzekļa dozēšanas daudzumu.

5.4 Skaņas signāli

Ja ierīces darbībā ir radušies traucējumi vai notiek ūdens mīkstinātāja līmeņa regulēšana, atskan skaņas signāls. Šos skaņas signālus nevar deaktivizēt.

Beidzoties programmai, arī atskanēs skaņas signāls. Standarta iestatījumā šis skaņas signāls ir izslēgts, bet to ir iespējams ieslēgt.

Kā aktivizēt programmas beigu skaņas signālu

1. Piespiediet ieslēgšanas/izslēgšanas taustiņu, lai ieslēgtu ierīci. Pārbaudiet, vai ierīce ir iestatīšanas režīmā, skatiet sadaļu: "Programmas iestatīšana un aktivizēšana".
2. Nospiediet un turiet, vienlaikus **Program** un **MyFavourite**, līdz Delay, Program, MyFavourite un TimeSaver indikatori sāk mirgot.
3. Piespiediet **MyFavourite**.
 - Delay indikatori, Program un TimeSaver nodzīsīs.
 - MyFavourite indikators turpina mirgot.
 - Displejs rāda pašreizējo iestatījumu.

1b	Skaņas signāls ieslēgts.
-----------	--------------------------

0b	Skaņas signāls izslēgts.
-----------	--------------------------

4. Nospiediet **MyFavourite**, lai mainītu iestatījumu.
5. Piespiediet ieslēgšanas/izslēgšanas taustiņu, lai izslēgtu ierīci un apstiprinātu iestatījumu.

5.5 AutoOpen

Šī iespēja nodrošina labus žāvēšanas rezultātus ar mazāku enerģijas patēriņu.

Šī iespēja tiek automātiski aktivizēta, iestatot P1 programmu. Iedegas AutoOpen indikators. Šo iespēju nevar iestatīt ar citām programmām.

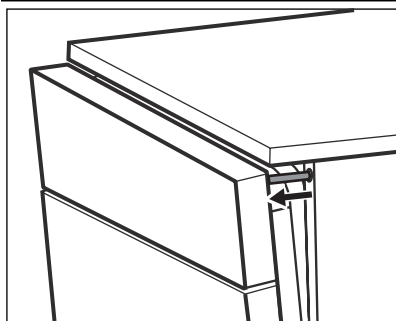

- Žāvēšanas fāzes laikā īpašs mehānisms atver ierīces durvis un atstāj tās pusvirus.
- Programmas beigās mehānisms un ierīces durvis aizveras. Ierīce automātiski izslēdzas.



UZMANĪBU

Nemēģiniet aizvērt ierīces durvis, kad mehānisms tur tās pusvirus. Tas var radīt ierīces bojājumus.

Ja vēlaties atslēgt iespēju AutoOpen, piespiediet **AutoOpen**. Attiecīgais indikators nodziest. Šādā stāvoklī palielinās ierīces enerģijas patēriņš.

6. PIRMS PIRMĀS IESLĒGŠANAS

1. Pārlicinieties, vai iestāfītais ūdens mīkstinātāja līmenis atbilst ūdens cietības pakāpei apgabalā, kurā uzstādīta ierīce. Ja nepieciešams, noregulējiet ūdens mīkstinātāja līmeni. Sazinieties ar vietējo pašvaldību, lai uzzinātu ūdens cietības pakāpi savā apgabalā.
2. Uzpildiet specializētās sāls tvertni.
3. Piepildiet skalošanas līdzekļa dozatoru.
4. atgrieziet ūdens krānu.
5. Ierīcē var saglabāties ražošanas procesā radītie netīrumi. Lai tos likvidētu, palaidiet programmu. Nelietojiet mazgāšanas līdzekli un neievietojiet neko grozos.

6.1 Ūdens mīkstinātāja regulēšana

Ūdens cietība				Ūdens mīkstinātājs regulēšana	
Vācu pakāpes (°dH)	Franču pakāpes (°fH)	mmol/l	Klārka pakāpes	Manuāla	Elektroniska
47 - 50	84 - 90	8.4 - 9.0	58 - 63	2 1)	10
43 - 46	76 - 83	7.6 - 8.3	53 - 57	2 1)	9
37 - 42	65 - 75	6.5 - 7.5	46 - 52	2 1)	8
29 - 36	51 - 64	5.1 - 6.4	36 - 45	2 1)	7
23 - 28	40 - 50	4.0 - 5.0	28 - 35	2 1)	6
19 - 22	33 - 39	3.3 - 3.9	23 - 27	2 1)	5 1)
15 - 18	26 - 32	2.6 - 3.2	18 - 22	1	4
11 - 14	19 - 25	1.9 - 2.5	13 - 17	1	3
4 - 10	7 - 18	0.7 - 1.8	5 - 12	1	2
< 4	< 7	< 0.7	< 5	1 2)	1 2)

- 1) Rūpnīcas iestatījums.
- 2) Šajā līmenī nelietojiet sāli.



Ūdens mīkstinātāja līmenis jāiestata manuāli vai elektroniski.

Manuāla iestatīšana

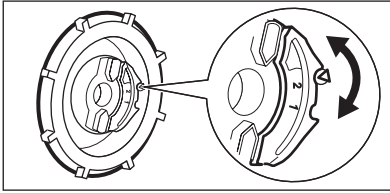

Pagrieziet ūdens cietības skalu stāvoklī 1 vai 2.

Elektroniska iestatīšana

1. Piespiediet ieslēgšanas/izslēgšanas taustiņu, lai ieslēgtu ierīci. Pārbaudiet, vai ierīce ir iestatīšanas režīmā, skatiet sadaļu: "Programmas iestatīšana un aktivizēšana".
2. Nospiediet un turiet, vienlaikus **Program** un **MyFavourite**, līdz Delay, Program, MyFavourite un TimeSaver indikatori sāk mirgot.
3. Piespiediet **Delay**.
 - Program indikatori, MyFavourite un TimeSaver nodzīsīs.

- Delay indikators turpina mirgot.
 - Skaņas signāli darbojas, piemēram, šādi: pieci skaņas signāli ar intervāliem = 5. līmenis.
 - Displejā redzams ūdens mīkstinātāja iestatījums, piemēram, **S L** = 5. līmenis.
4. Lai mainītu iestatījumu, atkārtoti nospiediet taustiņu **Delay**.
 5. Piespiediet ieslēgšanas/izslēgšanas taustiņu, lai izslēgtu ierīci un apstiprinātu iestatījumu.

6.2 Specializētās sāls tvertnes uzpilde

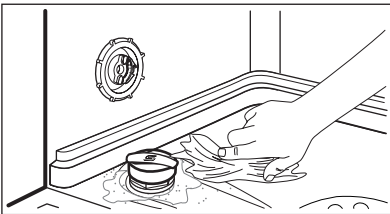
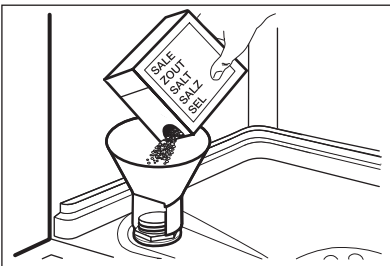

1. Pagrieziet specializētās sāls tvertnes vāciņu pretēji pulksteņa rādītāja virzienam, lai to atvērtu.
2. Specializētās sāls tvertnē ielejiet 1 litru ūdens (tikai pirmajā lietošanas reizē).
3. Uzpildiet specializētās sāls tvertni ar trauku mazgāšanas sāli.
4. Noīrīet specializētās sāls tvertnes uzpildes vietu.
5. Pagrieziet specializētās sāls tvertnes vāciņu pulksteņa rādītāja virzienā, lai aizvērtu tvertni.



UZMANĪBU

Uzpildes laikā no specializētās sāls tvertnes var izplūst ūdens un sāls. Pastāv korozijas risks. Lai to novērstu, pēc specializētās sāls tvertnes uzpildes palaidiet programmu.

6.3 Skalošanas līdzekļa dozatora uzpilde

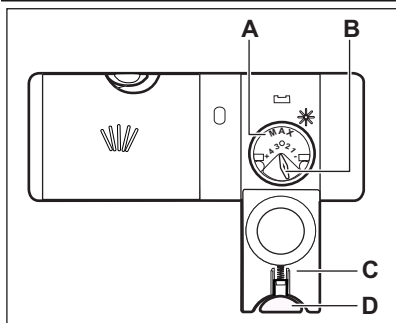

1. Piespiediet atbloķēšanas taustiņu (D), lai atvērtu vāku (C).
2. Uzpildiet skalošanas līdzekļa dozatoru (A), nepārsniedzot atzīmi „max”.
3. Lai neveidotos pārāk daudz putu, notīriet izlijušo skalošanas līdzekli ar absorbējošu drāniņu.
4. Aizveriet vāku. Pārliedzinieties, vai bloķēšanas taustiņš nofiksējas slēgtā pozīcijā.



Atļautā daudzuma izvēles slēdzi (B) varat pagriezt starp pozīcijām 1 (mazākais daudzums) un 4 (lielākais daudzums).

7. IZMANTOŠANA IKDIENĀ

1. atgrieziet ūdens krānu.
2. Piespiediet ieslēgšanas/izslēgšanas taustiņu, lai ieslēgtu ierīci. Pārbaudiet, vai ierīce ir iestatīšanas režīmā, skatiet sadaļu: "Programmas iestatīšana un aktivizēšana".
 - Ja deg sāls indikators, uzpildiet speciālizētās sāls tvertni.
 - Ja deg skalošanas līdzekļa indikators, uzpildiet skalošanas līdzekļa dozatoru.
3. Ievietojiet grozus.
4. Uzpildiet mazgāšanas līdzekli.
 - Ja izmantojat kombinētā mazgāšanas līdzekļa tabletes, ieslēdziet Multitab iespēju.
5. Iestatiet un palaidiet pareizu programmu atbilstoši ievietotajam daudzumam un nefirības līmenim.

7.1 Mazgāšanas līdzekļa izmantošana

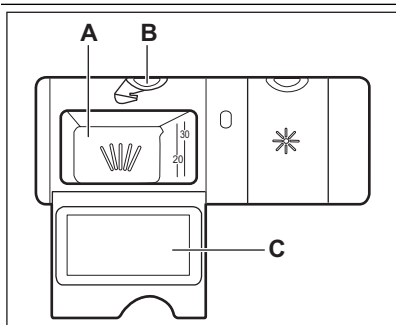

1. Piespiediet atbloķēšanas taustiņu (B), lai atvērtu vāku (C).
2. Uzpildiet mazgāšanas līdzekli nodalījumā (A).
3. Ja programmai ir priekšmazgāšanas fāze, ievietojiet nelielu daudzumu mazgāšanas līdzekļa attiecīgajā mazgājamā līdzekļa dozatora nodalījumā.
4. Ja lietojat mazgāšanas līdzekļa tabletes, ievietojiet tableti nodalījumā (A).
5. Aizveriet vāku. Pārliedzinieties, vai bloķēšanas taustiņš nofiksējas slēgtā pozīcijā.

7.2 Programmas iestatīšana un aktivizēšana

Auto Off funkcija

Lai samazinātu enerģijas patēriņu, šī funkcija automātiski izslēdz ierīci pēc dažām minūtēm, kad:

- Nav aizvērtas durvis, lai sāktu programmu.
- Programma ir pabeigta.

Iestatīšanas režīms

Dažu iestatījumu veikšanai ierīcei ir jāatrodas iestatīšanas režīmā.

Ierīce ir iestatīšanas režīmā, kad pēc aktivizēšanas displejā ir redzama programma P1. Ja vadības panelis nerāda šo stāvokli, vienlaicīgi nospiediet un turiet nospiešu taustiņu **Program** un **MyFavourite**, līdz displejā ir redzama programma P1.

Programmas aktivizēšana, neizmantojot atlikto startu

1. Atgrieziet ūdens krānu.
2. Piespiediet ieslēgšanas/izslēgšanas taustiņu, lai ieslēgtu ierīci. Pārbaudiet, vai ierīce ir iestatīšanas režīmā.
3. Iestatiet programmu. Nospiediet **Program** vairākas reizes, līdz displejs saraustīti rāda vēlamās programmas numuru un darbības laiku. Ja vēlaties, varat iestatīt piemērojamās iespējas.
 - Ja vēlaties iestatīt programmu MyFavourite, piespiediet **MyFavourite**.
4. Aizveriet ierīces lūku. Programma sāk darbību. Programmas ilgums sāk samazināties ar 1 minūtes soli.

Programmas aktivizēšana, izmantojot atlikto startu

1. Iestatiet programmu.
2. Atkārtoti nospiediet taustiņu **Delay**, līdz displejā redzams vajadzīgais atlikta starta laiks (no 1 līdz 24 stundām).
 - Displejs pārmaiņus rāda programmas numuru, ilgumu un atlikta starta laiku.
 - Iedegsies Delay indikators.
3. Aizveriet ierīces durvis. Sākas laika atskaite.
 - Kad laika atskaite beigusies, programma automātiski aktivizējas.

Durvju atvēršana, kad ierīce darbojas

Ja durvis tiek atvērtas, ierīces darbība apstājas. Aizverot durvis, ierīces darbība atsākas no tās vietas, kur tā tika pārtraukta.

Atlikta starta atcelšana laika atskaites laikā

Nospiediet un turiet, vienlaikus, **Program** un **MyFavourite**, līdz displejā parādās P1 programma.



Ja atceļ atlikta starta funkciju, programmu un iespējas jāiestata no jauna.

Programmas atcelšana

Nospiediet un turiet, vienlaikus, **Program** un **MyFavourite**, līdz displejā parādās P1 programma.



Pirms jaunas programmas aktivizēšanas pārliecinieties, vai mazgāšanas līdzekļa dozatorā ir mazgāšanas līdzeklis.

Programmas beigās

Kad mazgāšanas programma ir pabeigta, displejā ir redzams 0:00.

1. Nospiediet ieslēgšanas / izslēgšanas taustiņu vai pagaidiet, līdz Auto Off funkcija automātiski izslēgs ierīci.
2. Aizgrieziet ūdens krānu.

Uzmanību

- Pirms trauku izņemšanas ļaujiet tiem atdzist. Karsti trauki var būt triecienneizturīgi.
- Vispirms iztukšojiet apakšējo trauku grozu, tad augšējo.
- Uz ierīces sienām un uz durvīm var būt ūdens. Nerūsējošais tērauds atdziest ātrāk nekā trauki.

8. PADOMI UN IETEIKUMI

8.1 Ūdens mīkstinātājs

Cietam ūdenim ir augsts minerālu saturs, kas var būt ierīces bojājumu un sliktu mazgāšanas rezul-

tātu cēlonis. Ūdens mīkstinātājs šos minerālus neitralizē.

Trauku mazgāšanas sāls nodrošina ūdens mīkstinātāja fīrību un labus apstākļus. Svarīgi iestatīt pareizu ūdens mīkstinātāja līmeni. Tas nodroši-

na, ka ūdens mīkstinātājs izmanto pareizu trauku mazgāšanas sāls un ūdens daudzumu.

8.2 Trauku mazgāšanas sāls, skalošanas līdzekļa un mazgāšanas līdzekļa lietošana

- Izmantojiet tikai trauku mazgājamai mašīnai paredzētu trauku mazgāšanas sāli, skalošanas līdzekli un mazgāšanas līdzekli. Citi izstrādājumi var radīt ierīces bojājumus.
- Skalošanas līdzeklis skalošanas fāzē nodrošina, ka pēc trauku nožūšanas uz tiem nepaliek svītras un traipi.
- Kombinētā mazgāšanas līdzekļa tabletes satur mazgāšanas līdzekli, skalošanas līdzekli un citus līdzekļus. Pārlicinieties, vai šīs tabletes piemērotas ūdens cietībai jūsu apgabalā. Skatiet norādījumus uz izstrādājumu iepakojumiem.
- Mazgāšanas līdzekļa tabletes īso programmu laikā pilnībā neizšķīst. Lai nepieļautu mazgāšanas līdzekļa nogulsnes uz traukiem, iesakām mazgāšanas līdzekļa tabletes izmantot garajās programmās.



Neizmantojiet mazgāšanas līdzekli vairāk par noteikto daudzumu. Skatiet norādes uz mazgāšanas līdzekļa iepakojuma.

8.3 Grozu ievietošana



Skatiet piegādāto brošūru, kurā redzami grozu ievietošanas piemēri.

- Ierīci izmantojiet tikai trauku mazgājamā mašīnā mazgāt piemērot priekšmetu mazgāšanai.
- Neievietojiet ierīcē koka, raga, alumīnija, alvas un vara priekšmetus.

- Neievietojiet ierīcē priekšmetus, kas var uzskūt ūdeni (sūkļus, lupatiņas).
- Noīriet no priekšmetiem ēdiena atliekas.
- Lai viegli noņemtu piedegušu pārtiku, pirms katlu un pannu ievietošanas ierīcē izmērcējiet tos.
- Ievietojiet priekšmetus, piemēram, tases, glāzes un pannas, ar atveri uz leju.
- Pārlicinieties, vai galda piederumi un trauki nesaskaras. Karotes izkārojiet starp citiem galda piederumiem.
- Pārlicinieties, vai glāzes nesaskaras.
- Mazus priekšmetus ievietojiet galda piederumu grozā.
- Vieglus priekšmetus ievietojiet augšējā grozā. Pārbaudiet, lai priekšmeti nekustas.
- Pirms programmas palaišanas pārlicinieties, vai netiek traucēta izsmidzinātāju kustība.

8.4 Pirms programmas palaišanas

Pārlicinieties, vai:

- Filtri ir tīri un pareizi uzstādīti.
- Izsmidzinātāji nav nosprostoti.
- Priekšmeti grozos izvietoti pareizi.
- Programma ir atbilstoši ievietotajam daudzumam un netīrības līmenim.
- Izmantots noteiktais mazgāšanas līdzekļa daudzums.
- Ir trauku mazgāšanas sāls un skalošanas līdzeklis (ja netiek izmantotas kombinētās mazgāšanas līdzekļa tabletes).
- Specializētās sāls tvertnes vāks ir cieši noslēgts.

9. KOPŠANA UN TĪRĪŠANA



BRĪDINĀJUMS

Pirms apkopes deaktivizējiet ierīci un atvienojiet strāvas padeves kontaktdakšu no kontakttīgšanas.



Netīri filtri un nosprostotas izsmidzinātāju atveres pasliktina mazgāšanas rezultātus.

Regulāri tos pārbaudiet un, ja nepieciešams, noīriet.

9.1 Filtru tīrīšana

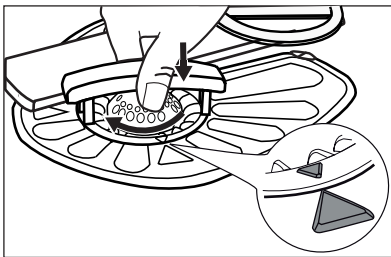
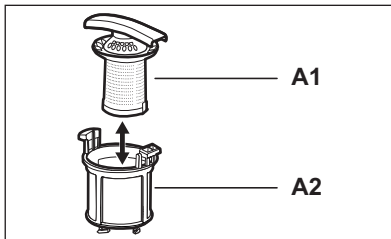
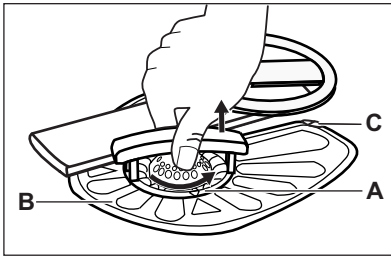

1. Pagrieziet filtru (A) pretēji pulksteņa rādītāja virzienam un izņemiet to.
2. Lai izjauktu filtru (A), velkot atdaliel (A1) un (A2).
3. Izņemiet filtru (B).
4. Nomazgājiet filtrus ar ūdeni.
5. Pirms filtra (B) ievietošanas atpakaļ pārliecinieties, ka uz nostādīnātāja malas nav ēdiena atlieku vai netīrumu.
6. Pārliecinieties, ka filtrs (B) ir pareizi novietots zem 2 vadotnēm (C).
7. Samontējiet filtru (A) un ievietojiet to atpakaļ filtrā (B). Grieziet to pulksteņa rādītāja virzienā, līdz tas nofiksējas.



Nepareiza filtru pozīcija var izraisīt sliktus mazgāšanas rezultātus un ierīces bojājumus.

9.2 Izsmidzinātāju tīrīšana

Nenonēmiat izsmidzinātājus.

Ja izsmidzinātāju atveres ir nosprostotas, iztīriet tās, izmantojot tievu, asu priekšmetu.

9.3 Ārpuses tīrīšana

Tīriet ierīci ar samitrinātu mīkstu drānu.

Lietojiet tikai neitrālus tīrīšanas līdzekļus. Neizmantojiet abrazīvus izstrādājumus, abrazīvus sūkļus vai šķīdinātājus.

9.4 Iekšpuses tīrīšana

Ja regulāri izmantojat programmas ar mazu ilgumu, tās ierīces iekšpusē var atstāt tauku un kaļķa nogulsnes.

Lai to novērstu, ir ieteicams vismaz 2 reizes mēnesī izmantot ilgākas programmas.

10. PROBLĒMRISINĀŠANA

Ierīce neieslēdzas vai apstājas darbības laikā. Pirms sazināšanās ar apkopes dienestu skatiet problēmas risinājumu šajā informācijā.

Dažu problēmu gadījumā ekrānā redzams brīdinājuma kods:

- **,10** - ierīce nepiepildās ar ūdeni.
- **,20** - ierīce neizsūknē ūdeni.

- **30** - aktivizējusies ierīce pret ūdens noplūdēm.

**BRĪDINĀJUMS**

Pirms pārbaudes veikšanas deaktivizējiet ierīci.

Problēma	Iespējamais risinājums
ierīci nevar ieslēgt.	Pārliecināties, ka kontaktdakša ir iesprausta elektrotīkla kontaktligzdā. Pārliecinieties, ka nav bojāti drošinātāji.
Programma neaktivizējas.	Pārliecinieties, ka ierīces durvis ir aizvērtas. Ja ir iestatīts atliktais starts, atceliet to vai gaidiet laika atskaites beigas.
ierīce nepiepildās ar ūdeni.	Pārbaudiet, vai ūdens krāns ir atvērts. Pārbaudiet, vai nav pārāk zems ūdens spiediens. Lai saņemtu šo informāciju, sazinieties ar vietējo ūdens apgādes dienestu. Pārbaudiet, vai ūdens krāns nav aizsprostots. Pārbaudiet, vai iepļūdes šūtenes filtrs nav aizsprostots. Pārbaudiet, vai ūdens iepļūdes šūtene nav sagriezusies vai saliekta.
ierīce neizsūknē ūdeni.	Pārbaudiet, vai izlietnes sifons nav aizsprostots. Pārbaudiet, vai ūdens izpļūdes šūtene nav sagriezusies vai saliekta.
Aktivizējusies ierīce pret ūdens noplūdēm.	Aizgrieziet ūdens krānu un sazinieties ar apkopes dienestu.

Kad pārbaudes pabeigtas, ieslēdziet ierīci. Programma atsāksies no tās vietas, kur tā tika pārtraukta.

Ja problēma atkārtojas, sazinieties ar apkopes dienestu.

Ja ekrānā redzami citi brīdinājuma kodi, sazinieties ar apkopes dienestu.

10.1 Mazgāšanas un žāvēšanas rezultāti nav apmierinoši.

Uz glāzēm un traukiem ir gaišas svītras vai zilgani slāņi.

- Pārāk liels atļautā skalošanas līdzekļa daudzums. Noregulējiet skalošanas līdzekļa izvēles slēdzi uz mazāku daudzumu.
- Pārāk liels mazgāšanas līdzekļa daudzums.

Uz glāzēm un traukiem ir izžuvušu ūdens pilieni un traipi

- Nepietiekams atļautā skalošanas līdzekļa daudzums. Noregulējiet skalošanas līdzekļa izvēles slēdzi uz lielāku daudzumu.
- Iemesls var būt mazgāšanas līdzekļa kvalitāte.

Trauki ir slapji

- Programmai nav žāvēšanas fāzes vai ar zemas temperatūras žāvēšanas fāzi.
- Skalošanas līdzekļa dozators ir tukšs.
- Iemesls var būt skalošanas līdzekļa kvalitāte.
- Iemesls var būt kombinēto mazgāšanas līdzekļa tablešu daudzums. Pamēģiniet citu zīmolu vai aktivizējiet skalošanas līdzekļa dozatoru un izmantojiet skalošanas līdzekli kopā ar kombinētām mazgāšanas līdzekļa tabletēm.



Skatiet sadaļā "NODERĪGI IETEIKUMI UN PADOMI" citus iespējamus cēloņus.

10.2 Kā aktivizēt skalošanas līdzekļa dozatoru

Skalošanas līdzekļa dozatoru var aktivizēt tikai ar ieslēgtu Multitab iespēju.

1. Piespiediet ieslēgšanas/izslēgšanas taustiņu, lai ieslēgtu ierīci. Pārbaudiet, vai ierīce ir iestatīšanas režīmā, skatiet sadaļu: "Programmas iestatīšana un aktivizēšana".

2. Nospiediet un turiet, vienlaikus **Program** un **MyFavourite**, līdz Delay, Program, MyFavourite un TimeSaver indikatori sāk mirgot.
3. Piespiediet **Program**.
 - Delay indikatori, MyFavourite un Timesaver nodzisis.
 - Program indikators turpina mirgot.
 - Displejs rāda pašreizējo iestatījumu.
4. Nospiediet **Program**, lai mainītu iestatījumu.
5. Piespiediet ieslēgšanas/izslēgšanas taustiņu, lai izslēgtu ierīci un apstiprinātu iestatījumu.
6. Noregulējiet skalošanas līdzekļa dozēšanas daudzumu.
7. Piepildiet skalošanas līdzekļa dozatoru.

0 d	Skalošanas līdzekļa dozators izslēgts.
------------	--

1 d	Skalošanas līdzekļa dozators ieslēgts.
------------	--

11. TEHNISKĀ INFORMĀCIJA

Izmēri	Platums x augstums x dziļums (mm)	446 / 818 - 898 / 550
Elektriskais savienojums	Skatiet datu plāksnīti.	
	Spriegums	220-240V
	Frekvence	50 Hz
Ūdens padeves spiediens	Min. / maks. (bāri / MPa)	(0.5 / 0.05) / (8 / 0.8)
Ūdens padeve ¹⁾	Auksts ūdens vai karsts ūdens ²⁾	maks. 60 °C
Ietilpība	Trauku komplekti	9
Energijas patēriņš	ieslēgtā režīmā	0.10 W
	izslēgtā režīmā	0.10 W

¹⁾ Pievienojiet ūdens iepūdes šļūteni krānam ar 3/4 collu vītnei.

²⁾ Ja karstais ūdens tiek sildīts ar alternatīvu enerģijas avotu (piem., saules vai vēja), izmantojiet karsto ūdeni, lai tādējādi samazinātu elektroenerģijas patēriņu.

12. APSVĒRUMI PAR VIDES AIZSARDZĪBU

Nododiet otrreizējai pārstrādei materiālus ar simbolu . Ievietojiet iepakojuma materiālus atbilstošos konteineros ot otrreizējai pārstrādei. Palīdziet aizsargāt apkārtni vidi un cilvēku veselību, atkārtoti pārstrādājot elektrisko un

elektronisko iekārtu atkritumus. Neizmetiet ierīces, kas apzīmētas ar šo simbolu  kopā ar mājsaimniecības atkritumiem. Nododiet izstrādājumu vietējā otrreizējās pārstrādes punktā vai sazinieties ar vietējo pašvaldību.

TURINYS

1. SAUGOS INSTRUKCIJA	49
2. GAMINIO APRAŠYMAS	50
3. VALDYMO SKYDELIS	51
4. PROGRAMOS	52
5. PARINKTYS	53
6. PRIEŠ NAUDOJANTIS PIRMAKART	55
7. KASDIENIS NAUDOJIMAS	57
8. PATARIMAI	59
9. VALYMAS IR PRIEŽIŪRA	60
10. TRIKČIŲ ŠALINIMAS	61
11. TECHNINĖ INFORMACIJA	62

MES GALVOJAME APIE JUS

Dėkojame, kad pirkote šį „Electrolux“ gaminį. Jūs pasirinkome gaminį, kuris pasižymi dešimtmečiais profesionalios patirties ir naujovėmis. Originalus ir stilingas, jis sukurtas turint galvoje jus. Taigi, kai tik naudojate jį, galite jaustis saugūs, žinodami, kad kiekvieną kartą pasieksite puikių rezultatų.

Sveiki atvykę į „Electrolux“ pasaulį!

Apsilankykite mūsų interneto svetainėje, kad:



gautumėte naudojimo patarimų, brošiūrų, trikčių šalinimo, aptarnavimo informacijos:
www.electrolux.com



užregistruotumėte savo gaminį geresniam aptarnavimui:
www.electrolux.com/productregistration



įsigytumėte priedų, vartojamųjų prekių ir originalių atsarginių dalių savo prietaisui:
www.electrolux.com/shop

KLIENTŲ PRIEŽIŪROS IR APTARNAVIMO

Rekomenduojame naudoti tik originalias atsargines dalis.

Kreipdamiesi į aptarnavimo centrą, būtinai pateikite šią informaciją.

Informacija yra nurodyta techninių duomenų plokštelėje. Modelis, PNC, serijos numeris.



Įspėjimas / atsargumo ir saugos informacija.



Bendroji informacija ir patarimai



Informacija dėl aplinkos apsaugos

Galimi pakeitimai.

1. ⚠ SAUGOS INSTRUKCIJA

Prieš įrengdami ir naudodami šį prietaisą, atidžiai perskaitykite pateiktą instrukciją. Gamintojas neatsako už sužalojimus ir žalą, patirtą dėl netinkamo prietaiso įrengimo ir naudojimo. Visada laikykite šią instrukciją šalia prietaiso, kad galėtumėte ją pasinaudoti vėliau.

1.1 Vaikų ir pažeidžiamų žmonių sauga



ISPĖJIMAS

Pavojus uždusti, susižeisti arba tapti neįgaliais.

- Neleiskite naudoti prietaiso asmenims, įskaitant vaikus, turintiems fizinę jutimo ir proto negalią arba stokojantiems patirties ir žinių. Jūs turi prižiūrėti arba pamokyti naudotis prietaisu už jų saugą atsakingas asmuo.
- Neleiskite vaikams žaisti šiuo prietaisu.
- Visas pakavimo medžiagas laikykite vaikams nepasiekiamoje vietoje.
- Visas plovimo priemones laikykite vaikams nepasiekiamoje vietoje.
- Neleiskite vaikams ir naminiams gyvūnams būti šalia, kai prietaiso durelės atviros.

1.2 Įrengimas

- Nuimkite visas pakavimo medžiagas.
- Neįrenkite ir nenaudokite sugadinto prietaiso.
- Neįrenkite ir nenaudokite prietaiso ten, kur temperatūra būna žemesnė nei 0 °C.
- Vadovaukitės su prietaisu pateikta naudojimo instrukcija.
- Prietaisas būtina turi būti įrengtas po saugiomis konstrukcijomis ir šalia jų.

Elektros prijungimas



ISPĖJIMAS

Gaisro ir elektros smūgio pavojus.

- Prietaisą būtina įžeminti.
- Patikrinkite, ar elektros duomenys, nurodyti techninių duomenų plokštelėje, atitinka jūsų elektros tinklo duomenis. Jeigu nepavyktų, kreipkitės į elektriką.
- Visada naudokite taisyklingai įrengtą įžemintą elektros lizdą.

- Nenaudokite daugiakanalių kištukų, jungiklių ir ilginimo laidų.
- Būkite atsargūs, kad nesugadintumėte elektros kištuko ir maitinimo laido. Jei reikėtų pakeisti elektros laidą, tai turi padaryti techninio aptarnavimo centras.
- Elektros kištuką į tinklo lizdą junkite tik tuomet, kai visiškai pabaigsite įrengimą. Įsitinkinkite, kad, įrengus prietaisą, elektros laido kištuką lengva pasiekti.
- Norėdami išjungti prietaisą, netraukite už elektros laido. Visada traukite paėmę už kištuko.
- Nelieskite maitinimo kabelio arba elektros kištuko šlapiomis rankomis.
- Šis prietaisas atitinka EEB direktyvas.

Vandens prijungimas

- Būkite atsargūs, kad nepažeistumėte vandens žarnų.
- Prieš jungdami prietaisą prie naujų arba ilgai nenaudotų vamzdžių, nuleiskite vandenį, kol jis bėgs svarus.
- Pirmą kartą naudodami prietaisą, įsitinkinkite, ar nėra nuotėkio.
- Vandens įvado žarna turi apsauginį vožtuvą ir įmovą su viduje esančiu maitinimo kabeliu.

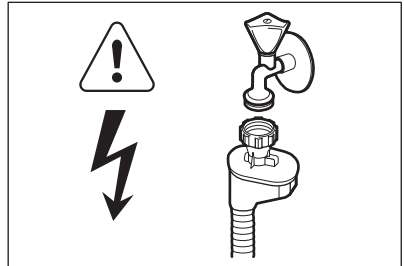

ISPĖJIMAS

Pavojinga įtampa.

- Jeigu pažeista vandens įvado žarna, nedelsdami ištraukite kištuką iš elektros tinklo lizdo. Dėl vandens įvado žarnos pakeitimo kreipkitės į techninio aptarnavimo centrą.

1.3 Naudojimas

- Šis prietaisas skirtas tik naudojimui namų ūkyje; jį galima naudoti, pavyzdžiui:

- darbuotojų valgomuosiuose, pavyzdžiui, parduotuvėse, biuruose ir kitoje darbo aplinkoje;
- ūkininkų gyvenamuosiuose namuose;
- klientams viešbučiuose, moteliuose ir kitoje gyvenamojo aplinkoje;
- viešbučiuose, kuriose siūloma naktynė su pusryčiais.



ĮSPĖJIMAS

Pavojus susižaloti, nudegti, gauti elektros smūgį ar sukelti gaisrą.

- Nekeiskite šio prietaiso techninių savybių.
- Peilius ir stalo įrankius aštriais kraštais dėkite į stalo įrankių krepšelį taip, kad aštrūs kraštai būtų nukreipti žemyn arba horizontalioje padėtyje.
- Nelaiykite prietaiso durelių atvirų be priežiūros, kad ant jų niekas neužgriūtų.
- Nelipkite ir nesisėskite ant atvirų durelių.
- Indaplovės plovikliai yra pavojingi. Laikykitės ant ploviklio pakuotės pateiktų saugos nurodymų.
- Negerkite ir nežaiskite su prietaise esančiu vandeniu.
- Neišimkite indų iš prietaiso, kol nepasibaigs programa. Ant indų gali būti ploviklio.

- Iš prietaiso gali išsiveržti karšti garai, jeigu atidarysite dureles veikiant programai.
- Šalia prietaiso arba ant jo nedėkite degių produktų arba degiais produktais sudrėkintų daiktų.
- Prietaisui valyti nenaudokite garų ir nepurškite vandeniui.

1.4 Vidinė lemputė

- Šiame prietaise yra vidinė lemputė, įsijungianti ir išsijungianti atidarant ir uždariant prietaiso dureles.
- Šiame prietaise esanti lemputė netinka namų patalpų apšvietimui.
- Norėdami pakeisti lemputę, kreipkitės į techninės priežiūros tarnybą.

1.5 Seno prietaiso išmetimas



ĮSPĖJIMAS

Pavojus susižeisti arba uždusti.

- Ištraukite maitinimo laido kištuką iš maitinimo tinklo lizdo.
- Nupjaukite maitinimo laidą ir išmeskite jį.
- Nuimkite durelių velkę, kad vaikai ir naminiai gyvūnai neužsidarytų prietaise.

2. GAMINIO APRAŠYMAS

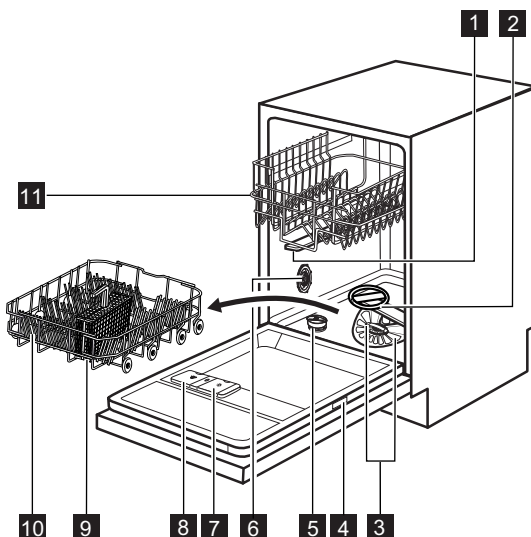

- 1 Vidurinis purkštuvus
- 2 Apatinis purkštuvus
- 3 Filtrai
- 4 Techninių duomenų plokštelė
- 5 Druskos talpykla
- 6 Vandens kietumo nustatymo rankenėlė

- 7 Skalavimo priemonės dalytuvas
- 8 Plovimo priemonių dalytuvas
- 9 Stalo įrankių krepšys
- 10 Apatinis krepšys
- 11 Viršutinis krepšys

2.1 TimeBeam

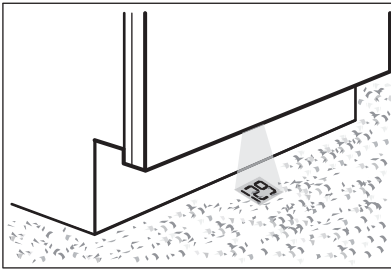

TimeBeam – tai ant grindų, žemiau prietaiso durelių, rodomas rodmuo.

- Kai paleidžiama programa, rodoma programos trukmė.
- Programai pasibaigus, rodoma **0:00** ir **CLEAN**.
- Kai paleidžiamas atidėtas paleidimas, rodoma atgalinė atskaita ir **DELAY**.
- Kai prietaisas sugenda, rodomas įspėjamasis kodas.

3. VALDYMO SKYDELIS

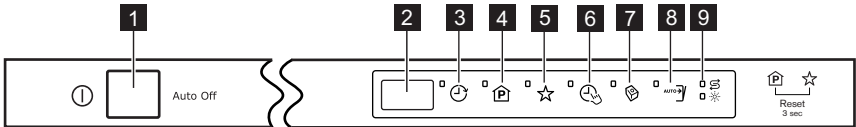

- 1 Įjungimo / išjungimo mygtukas
- 2 Rodinys
- 3 Jutiklinis mygtukas **Delay**
- 4 Jutiklinis mygtukas **Program**
- 5 Jutiklinis mygtukas **MyFavourite**

- 6 Jutiklinis mygtukas **TimeSaver**
- 7 Jutiklinis mygtukas **Multitab**
- 8 Jutiklinis mygtukas **AutoOpen**
- 9 Indikatoriai





Indikatoriai	Aprašymas
	Druskos indikatorius. Šis indikatorius visada yra išjungtas, kol veikia programa.
	Skalavimo priemonės indikatorius. Šis indikatorius visada yra išjungtas, kol veikia programa.

4. PROGRAMOS

Programa	Nešvarumo laipsnis (krovos tipas)	Programos fazės	Parinkty
P1 ¹⁾ ECO	Vidutiniškai sutepti Indai bei stalo įrankiai	Pirminis plovimas Plovimas 50 °C Skalavimai Džiovinimas	TimeSaver ²⁾ AutoOpen
P2 ³⁾ AUTO	Visos Indai, stalo įrankiai, puodai ir keptuvės	Pirminis plovimas Plovimas nuo 45 iki 70 °C Skalavimai Džiovinimas	
P3 ⁴⁾ 	Įvairiai sutepti Indai, stalo įrankiai, puodai ir keptuvės	Pirminis plovimas Plovimas 50 °C ir 65 °C Skalavimai Džiovinimas	TimeSaver
P4 ⁵⁾ 	Labai nešvarūs Indai, stalo įrankiai, puodai ir keptuvės	Pirminis plovimas Plovimas 70 °C Skalavimai Džiovinimas	TimeSaver
P5 	Vidutiniškai sutepti Indai bei stalo įrankiai	Plovimas 55 °C Skalavimai	
P6 ⁶⁾ 	Neįsisenėję nešvaru- mai Indai bei stalo įrankiai	Plovimas 60 °C Skalavimas	
P7 ⁷⁾ 	Visos	Pirminis plovimas	

- 1) Naudojant šią programą, vandens ir energijos sąnaudos yra efektyviausios plaunant vidutiniškai nešvarius indus bei stalo įrankius (tai standartinė bandymų institutų naudojama programa).
- 2) Jūs negalite pasirinkti TimeSaver, kai veikia AutoOpen. Jeigu norite nustatyti TimeSaver, išjunkite AutoOpen.
- 3) Prietaisas nustato nešvarumo laipsnį ir krepšiuose sudėtų indų kiekį. Jis automatiškai reguliuoja vandens temperatūrą ir kiekį, energijos sąnaudas bei programos trukmę.
- 4) Naudodami šią programą, galite plauti skirtingai suteptus indus. Apatiniame krepšyje yra didesnė temperatūra ir vandens slėgis, todėl jame plaukite labiau suteptus daiktus (pvz., puodus ir keptuves). Viršutiniame krepšyje yra mažesnė temperatūra ir vandens slėgis, todėl jame plaukite normaliai suteptus daiktus (pvz., stiklinius indus).
- 5) Šioje programoje yra aukštos temperatūros skalavimo fazė, kad būtų galima gauti geresnius rezultatus. Skalavimo fazės metu bent 10 minučių išlieka 70 °C temperatūra.
- 6) Naudodami šią programą, galite plauti indus be įsisenėjusių nešvarumų. Per trumpą laiką gaunami geri plovimo rezultatai.
- 7) Naudokite šią programą indams greitai nuskalauti. Ji apsaugo, kad maisto likučiai nepilptų prie indų, ir neleidžia prietaise atsirasti blogam kvapui. Naudodami šią programą, nenaudokite ploviklio.

Sąnaudos

Programa ¹⁾	Trukmė (min)	Energija (kWh)	Vanduo (l)
P1 ECO	177	0.62	8.5
P2 AUTO	40 - 150	0.5 - 1.1	6 - 11
P3 	130 - 140	1.0 - 1.1	12 - 13
P4 	130 - 150	1.1 - 1.2	10 - 11
P5 	50 - 60	0.9 - 1.0	7 - 8
P6 	30	0.8	7
P7 	14	0.1	3

¹⁾ Vertės gali kisti, atsižvelgiant į vandens slėgį ir temperatūrą, maitinimo tinklo sąlygas, parinktis ir indų kiekį.

Informacija patikros įstaigoms

Dėl visos reikiamos informacijos apie bandymų atlikimą rašykite el. žinutę adresu:

info.test@dishwasher-production.com

Užrašykite gaminio numerį (PNC), kuris yra ant techninių duomenų plokštelės.

5. PARINKTYS



Prieš pradėdami programą, įjunkite arba išjunkite parinktis. Programai veikiant parinkčių įjungti arba išjungti negalima.



Jeigu nustatyta viena arba kelios parinkty, prieš paleidžiant programą įsitinkinkite, ar dega atitinkami indikatoriai.

5.1 MyFavourite

Šia parinktimi galima nustatyti ir įsiminti programą, kurią dažniau naudojate.



Vienu metu galite išsaugoti tik 1 programą. Nauju nustatymu atšaukiamas ankstesnis nustatymas.

Kaip išsaugoti programą

1. Nustatykite programą, kurią norite išsaugoti. Taip pat kartu su programa galite nustatyti ir taikytinas parinktis. Parinkties Delay išsaugoti negalima.
2. Paspauskite ir laikykite nuspaudę mygtuką **MyFavourite**, kol pastoviai pradės šviesti atitinkamas indikatorius.

Kaip nustatyti MyFavourite programą

1. Paspauskite **MyFavourite**. Užsidegs su programa MyFavourite ir parinktimis susiję indikatoriai.
 - Ekране rodomas programos skaičius ir trukmė.

5.2 TimeSaver

Šia parinktimi padidindamas vandens slėgis ir temperatūra. Plovimo ir džiovavimo fazės yra trumpesnės. Bendra programos trukmė sutrumpėja maždaug 50 proc.

Plovimo rezultatai yra tokie patys kaip ir esant normaliai programos trukmei. Džiovinimo rezultatai gali pablogėti.

Kaip suaktyvinti TimeSaver parinktį

1. Paspauskite **TimeSaver**. Užsidegs atitinkamas indikatorius. Ekране galite matyti programos trukmės atnaujinimą.
 - Jeigu parinktis netaikytina programai, susijęs indikatorius greitai sumirksi 3 kartus ir tada išsijungia.

5.3 Multitab

Suaktyvinkite šią parinktį tik kai naudojate kombinuotąsias ploviklio tabletes.

Ši parinktis sustabdo skalavimo priemonės ir druskos naudojimą. Susiję indikatoriai nešviečia. Programos trukmė gali pailgėti.

Kaip suaktyvinti Multitab parinktį

1. Paspauskite **Multitab**, įsiziėbia susijęs indikatorius.

Jeigu nustosite naudoti kombinuotąsias ploviklio tabletes, prieš pradėdami naudoti atskirai ploviklį, skalavimo priemonę ir indaplovės druską, atlikite šiuos veiksmus:

1. Nustatykite aukščiausią vandens minkštiklio lygį.
2. Įsitikinkite, ar druskos talpykla ir skalavimo priemonės dalytuvus yra pilni.
3. Paleiskite trumpiausią programą su skalavimo faze be ploviklio ir be indų.
4. Vandens minkštiklio lygį nustatykite atsižvelgdami į savo vietovės vandens kietumą.
5. Nustatykite tiekiamos skalavimo priemonės kiekį.

5.4 Garso signalai

Garso signalai veikia, kai prietaisas yra sugedęs arba kai reguliuojamas vandens minkštiklio lygis. Garso signalų negalima išjungti.

Taip pat garso signalas girdimas, kai programa pabaigiama. Pagal numatymą šis garso signalas yra išjungtas, bet jį galima suaktyvinti.

Kaip suaktyvinti programos pabaigos garso signalą

1. Norėdami suaktyvinti prietaisą, spauskite įjungimo / išjungimo mygtuką. Įsitikinkite, ar prietaisas yra nustatymo režime; žr. skyrių „Programos nustatymas ir paleidimas“.
2. Vienu metu paspauskite ir laikykite nuspaužę **Program** ir **MyFavourite**, kol pradės žybuoti indikatoriai Delay, Program, MyFavourite ir TimeSaver.
3. Paspauskite **MyFavourite**.
 - Indikatoriai Delay, Program ir TimeSaver išsijungs.
 - Toliau mirksi indikatorius MyFavourite.
 - Ekране rodomas esamas nustatymas.

1b	Garsinis signalas įjungtas.
-----------	-----------------------------

0b	Garsinis signalas išjungtas.
-----------	------------------------------

4. Norėdami pakeisti nustatymą, paspauskite **MyFavourite**.
5. Norėdami išjungti prietaisą, spauskite įjungimo / išjungimo mygtuką ir patvirtinkite nustatymą.

5.5 AutoOpen

Šia parinktimi gaunami geri džiovavimo rezultatai suvartojant mažiau energijos.

Ši parinktis automatiškai suaktyvinama, kai nustatote programą P1. Užsidegs AutoOpen indikatorius.

Negalima nustatyti šios parinkties su kitomis programomis.

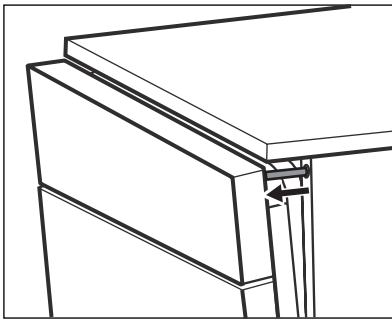

- Kai veikia džiovavimo fazė, įtaisas atidaro prietaiso dureles ir laiko jas atidarytas.
- Programai pasibaigus įtaiso ir prietaiso durelės įtraukiamos. Prietaisas automatiškai išsijungia.

**ATSARGIAI**

Nemėginkite uždaryti prietaiso durelių, kol įtaisas laiko jas atidarytas. Antraip prietaisas gali būti sugadintas.

Jeigu norite išjungti AutoOpen parinktį, spauskite **AutoOpen**. Susijęs indikatorius užgessta. Šioje būklėje padidėja programos energijos suvartojimas.

6. PRIEŠ NAUDOJANTIS PIRMAKART

1. Patikrinkite, ar tinkamai nustatytas vandens minkštiklio lygis pagal jūsų vietovėje tiekiamo vandens kietumą. Jeigu ne, reguliuokite vandens minkštiklį. Norėdami sužinoti savo vietovėje tiekiamo vandens kietumą, susisiekite su vietos vandentiekio įmone.
2. Pripildykite druskos talpyklą.
3. Pripilkite skalavimo priemonės į skalavimo priemonės dalytuvą.
4. Atsukite vandens čiaupą.
5. Prietaise gali būti likę gamybos metu naudotų medžiagų. Paleiskite programą joms pašalinti. Nenaudokite ploviklio ir nedėkite į krepšius indų.

6.1 Vandens minkštiklio reguliavimas

Vandens kietumas				Vandens minkštiklio nustatymas	
Vokiški laipsniai (°dH)	Prancūziški laipsniai (°fH)	mmol/l	Klarko laipsniai	Rankinis	Elektroninis
47 – 50	84 – 90	8,4. – 9,0	58 – 63	2 1)	10
43 - 46	76 - 83	7.6 - 8.3	53 - 57	2 1)	9
37 - 42	65 - 75	6.5 - 7.5	46 - 52	2 1)	8
29 - 36	51 - 64	5.1 - 6.4	36 - 45	2 1)	7
23 - 28	40 - 50	4.0 - 5.0	28 - 35	2 1)	6
19 - 22	33 - 39	3.3 - 3.9	23 - 27	2 1)	5 1)
15 - 18	26 - 32	2.6 - 3.2	18 - 22	1	4
11 - 14	19 - 25	1.9 - 2.5	13 - 17	1	3

Vandens kietumas			Vandens minkštiklio nustatymas		
Vokiški laipsniai (°dH)	Prancūziški laipsniai (°fH)	mmol/l	Klarko laipsniai	Rankinis	Elektroninis
4 - 10	7 - 18	0.7 - 1.8	5 - 12	1	2
< 4	< 7	< 0.7	< 5	1 ²⁾	1 ²⁾

1) Gamyklos nuostata.

2) Nenaudokite druskos esant šiam lygiui.



Vandens minkštiklį privalote nustatyti rankiniu ir elektroniniu būdu.

Rankinis nustatymas

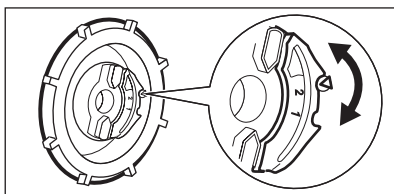

Pasukite vandens kietumo reguliatorių į padėtį 1 arba 2.

Elektroninis reguliavimas

- Norėdami suaktyvinti prietaisą, spauskite įjungimo / išjungimo mygtuką. Įsitikinkite, ar prietaisas yra nustatymo režime; žr. skyrių „Programos nustatymas ir paleidimas“.
- Vienu metu paspauskite ir laikykite nuspau-
dę **Program** ir **MyFavourite**, kol pradės žy-
bčioti indikatoriai Delay, Program, MyFavourite
ir TimeSaver.
- Paspauskite **Delay**.
 - Indikatoriai Program, MyFavourite ir Time-
Saver išsijungs.
- Toliau mirksi indikatorius Delay.
- Garso signalai veikia, pvz., penki garso
signalai su pertrūkiais = 5 lygis.
- Ekране matysite vandens minkštiklio nus-
tatymą, pvz., **5 L** = 5 lygis.
- Norėdami pakeisti šį nustatymą, kelis kartus
paspauskite mygtuką **Delay**.
- Norėdami išjungti prietaisą, spauskite įjungi-
mo / išjungimo mygtuką ir patvirtinkite nusta-
tymą.

6.2 Druskos talpyklos pildymas

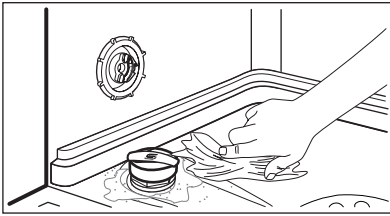
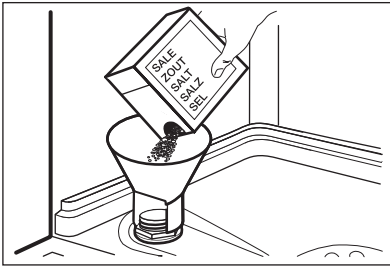

1. Sukite dangtelį prieš laikrodžio rodyklę ir atidarykite druskos talpyklą.
2. Į druskos talpyklą įpilkite 1 litrą vandens (tik pirmą kartą).
3. Į druskos talpyklą pripilkite indaplovės druskos.
4. Nuvalykite druską aplink druskos talpyklos angą.
5. Norėdami uždaryti druskos talpyklą, sukite dangtelį pagal laikrodžio rodyklę.



ATSARGIAI

Pildant iš druskos talpyklos gali ištekėti vanduo ir druska. Korozijos rizika. Kad apsaugotumėte nuo jos, pripildę druskos talpyklą, paleiskite programą.

6.3 Skalavimo priemonės dalytuvo pildymas

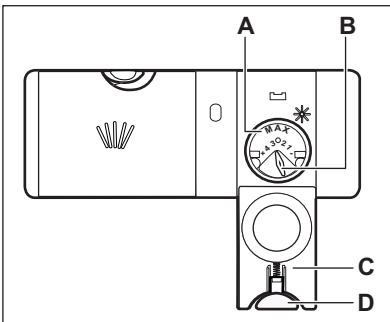

1. Paspauskite atlaisvinimo mygtuką (D), kad atidarytumėte dangtelį (C).
2. Pripildykite skalavimo priemonės dalytuvą (A), ne daugiau kaip iki žymos „max“.
3. Nuvalykite išsiliejusią skalavimo priemonę sugeriančia šluoste, kad išvengtumėte per didelio putų susidarymo.
4. Uždarykite dangtį. Įsitikinkite, kad atlaisvinimo mygtukas užsifiksuotų savo vietoje.



Jūs galite pasukti kiekio pasirinkimo rankenėlę (B) nuo 1 padėties (mažiausias kiekis) iki 4 padėties (didžiausias kiekis).

7. KASDIENIS NAUDOJIMAS

1. Atsukite vandens čiaupą.
2. Norėdami suaktyvinti prietaisą, spauskite įjungimo / išjungimo mygtuką. Įsitikinkite, ar prietaisas yra nustatymo režime; žr. skyrių „Programos nustatymas ir paleidimas“.
 - Jeigu šviečia druskos indikatorius, pripildykite druskos talpyklą.
 - Jeigu šviečia skalavimo priemonės indikatorius, pripildykite skalavimo priemonės dalytuvą.
3. Įdėkite krepšius.
4. Įpilkite ploviklio.
 - Jeigu naudojate kombinuotąsias ploviklio tabletes, suaktyvinkite parinktį Multitab.
5. Nustatykite ir paleiskite tinkamą programą, atsižvelgdami į indus ir jų nešvarumo laipsnį.

7.1 Ploviklio naudojimas

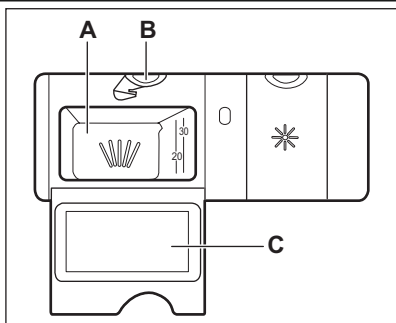

1. Paspauskite atlaisvinimo mygtuką **(B)**, kad atidarytumėte dangtelį **(C)**.
2. Pripilkite ploviklio į ploviklio skyrių **(A)**.
3. Jeigu programa turi pirminio plovimo fazę, pripilkite truputį ploviklio ant vidinės prietaiso durelių dalies.
4. Jeigu naudojate plovimo tabletes, jas dėkite į ploviklio skyrių **(A)**.
5. Uždarykite dangtį. Įsitikinkite, kad atlaisvinimo mygtukas užsifiksuotų savo vietoje.

7.2 Programos nustatymas ir paleidimas

Funkcija Auto Off

Norint sumažinti energijos suvartojimą, ši funkcija automatiškai išjungia prietaisą po kelių minučių, kai:

- neuždarėte durelių, kad būtų paleista programa;
- programai pasibaigus;

Nustatymo režimas

Norint pasirinkti kai kuriuos nustatymus, būtina, kad prietaisas veiktų nustatymo režimu.

Prietaisas veikia nustatymo režimu, kai suaktyvinus ekrane rodoma programa P1.

Jeigu valdymo skydelyje nerodoma ši būsena, vienu metu paspauskite ir laikykite nuspaudę **Program** ir **MyFavourite**, kol ekrane bus rodoma programa P1.

Programos paleidimas be atidėto paleidimo

1. Atsukite vandens čiaupą.
2. Norėdami suaktyvinti prietaisą, spauskite įjungimo / išjungimo mygtuką. Įsitikinkite, ar prietaisas yra nustatymo režime.
3. Nustatykite programą. Spaudykite **Program** tol, kol ekrane su pertrūkiais bus rodomas norimos nustatyti programos numeris ir trukmė. Jeigu norite, galite nustatyti taikytinas parinktis.
 - Jeigu norite nustatyti MyFavourite programą, spauskite **MyFavourite**.

4. Uždarykite prietaiso dureles. Programa pradeda veikti. Programos trukmė pradeda mažėti 1 minutės intervalais.

Programos paleidimas su atidėtu paleidimu

1. Nustatykite programą.
2. Kelis kartus spauskite **Delay**, kol ekrane bus rodomas norimas nustatyti atidėto paleidimo laikas (nuo 1 iki 24 valandų).
 - Ekrane pakaitomis rodomas programos numeris, programos trukmė ir atidėjimo laikas.
 - Užsiedgs Delay indikatorius.
3. Uždarykite prietaiso dureles. Pradedama atgalinė laiko atskaita.
 - Pasibaigus atgaliniam laiko skaičiavimui, programa paleidžiama.

Durelių atidarymas veikiant prietaisui

Jeigu atidarysite dureles, prietaisas išsijungs. Uždarius dureles, prietaisas pradės veikti nuo nutraukimo momento.

Atidėto paleidimo atšaukimas veikiant atgalinei atskaitai

Vienu metu paspauskite ir laikykite nuspaudę **Program** ir **MyFavourite**, kol ekrane bus rodoma programa P1.



Kai atšaukiate atidėtą paleidimą, turite iš naujo nustatyti programą ir parinktis.

Programos atšaukimas

Vienu metu paspauskite ir laikykite nuspaudę **Program** ir **MyFavourite**, kol ekrane bus rodoma programa P1.



Prieš paleisdami naują programą, patikrinkite, ar ploviklio dalytuve yra ploviklio.

Programai pasibaigus

Pasibaigus programai, ekrane rodoma 0:00.

1. Paspauskite įjungimo / išjungimo mygtuką arba palaukite, kol Auto Off funkcija automatiškai išjungs prietaisą.

2. Užsukite vandens čiaupą.

Dėmesio

- Prieš išimdami indus iš prietaiso, leiskite jiems atvėsti. Karštus indus lengva sugadinti.
- Pirmiausia iškraukite apatinį krepšį, po to – viršutinį.
- Prietaiso durelių šonuose gali būti vandens. Nerūdijantis pienas atvėsta greičiau nei indai.

8. PATARIMAI

8.1 Vandens minkštiklis

Kietame vandenyje yra didelis kiekis mineralų, kurie gali sugadinti prietaisą ir indai gali būti plaujami nepakankamai gerai. Vandens minkštiklis neutralizuoja šiuos mineralus.

Indaplovės druska išlaiko vandens minkštiklį švarų ir geros būklės. Svarbu nustatyti tinkamą vandens minkštiklio lygį. Taip užtikrinsite, kad vandens minkštiklis naudoja tinkamą kiekį indaplovės druskos ir vandens.

8.2 Druskos, skalavimo priemonės ir ploviklio naudojimas

- Naudokite tik indaplovėms skirtą druską, skalavimo priemonę ir ploviklį. Kiti gaminiai gali pažeisti prietaisą.
- Skalavimo priemonė paskutinėje skalavimo fazėje padeda išdžiovinti indus be dryžių ir dėmių.
- Kombinuoto ploviklio tablečių sudėtyje yra ploviklio, skalavimo priemonės ir kitų medžiagų. Įsitikinkite, kad šios tabletės yra tinkamos pagal jūsų regiono vandens kietumą. Škaitykite instrukcijas ant gaminių pakuočių.
- Ploviklio tabletės visiškai neištirpa naudojant trumpas programas. Kad ant valgymo reikmenų neliktų ploviklio likučių, rekomenduojame tabletes naudoti tik su ilgomis programomis.



Nepilkite ploviklio daugiau, nei reikia. Žr. nurodymus ant ploviklio pakuotės.

8.3 Krepšių įdėjimas



Krepšių įdėjimo pavyzdžiai yra pateikti pristatytame informaciniame lapelyje.

- Prietaise plaukite tik tuos daiktus, kuriuos galima plauti indaplovėje.
- Į prietaisą nedėkite daiktų, pagamintų iš medžio, rago, aliuminio, alavo ir vario.
- Nenaudokite prietaiso vandenį sugeriantiems daiktams (pvz., kempinėms, šluostėms) plauti.
- Nuvalykite nuo indų maisto likučius.
- Norint lengviau pašalinti likusį pridegusį maistą, pamerkite puodus ir keptuves vandenyje, prieš dėdami juos į prietaisą.
- Tuščiaidurius daiktus (pvz., puodelius, stiklines ir keptuves) dėkite apverstus žemyn.
- Pasirūpinkite, kad stalo įrankiai ir indai nesuliptų. Šaukštus sumaišykite su kitais stalo įrankiais.
- Pasirūpinkite, kad stiklinės nesiliestų su kitomis stiklinėmis.
- Mažus daiktus sudėkite į stalo įrankių krepšelį.
- Lengvus daiktus dėkite į viršutinį krepšį. Pasirūpinkite, kad šie daiktai neslankiotų.
- Prieš paleisdami programą, pasirūpinkite, kad purkštuvo alkūnės galėtų laisvai judėti.

8.4 Prieš paleidžiant programą

Įsitikinkite, kad:

- filtrai būtų švarūs ir tinkamai įdėti;
- purkštuvai neužsikimšę;
- tinkama indų padėtis krepšiuose;

- esamam indų kiekiui ir nešvarumo laipsniui pasirinkta tinkama programa;
- naudojamas tinkamas kiekis ploviklio;
- yra indaplovės druskos ir skalavimo priemonės (jeigu nenaudojamos kombinuotosios ploviklio tabletės);
- druskos talpyklos dangtelis gerai prisuktas.

9. VALYMAS IR PRIEŽIŪRA



ĮSPĖJIMAS

Prieš atikdami priežiūros darbus, išjunkite prietaisą ir ištraukite maitinimo laido kištuką iš elektros tinklo lizdo.



Nešvarūs filtrai ir užsikimšę purkštuvai pablogina plovimo rezultatus. Reguliariai tikrinkite ir, jei reikia, juos išvalykite.

9.1 Filtrų valymas

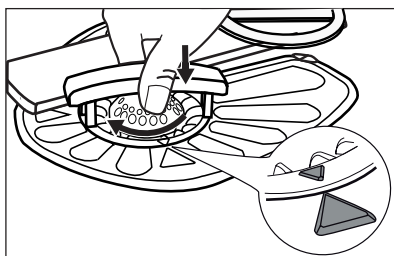
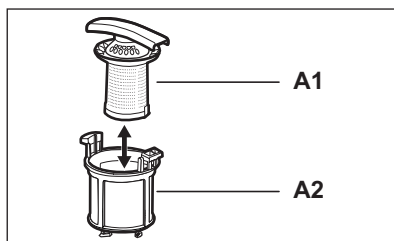
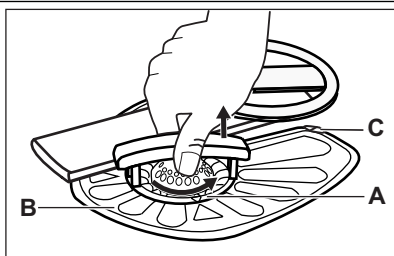

1. Pasukite filtrą (A) prieš laikrodžio rodyklę ir ištraukite jį.
2. Kad išardytumėte filtrą (A), atskirkite (A1) ir (A2).
3. Išimkite filtrą (B).
4. Išplaukite filtrus vandeniu.
5. Prieš įdėdami filtrą (B) atgal, įsitikinkite, ar purvo rinktuveje arba aplink jos kraštus nėra jokių maisto likučių.
6. Įsitikinkite, ar filtras (B) tinkamai įtaisytas po 2 kreiptuvais (C).
7. Surinkite filtrą (A) ir įdėkite jį atgal į filtrą (B). Sukite pagal laikrodžio rodyklę, kol užsifiksuos.



Dėl netinkamos filtrų padėties plovimo rezultatai gali būti blogi ir gali būti pažeistas prietaisas.

9.2 Purkštuvų valymas

Nenuimkite purkštuvo alkūnių. Užsikimšus purkštuvo alkūnių skylutėms, nešvarumų likučius pašalinkite plonu, smailiu daiktu.

9.3 Valymas iš išorės

Nuvalykite prietaisą drėgna, minkšta šluoste. Naudokite tik neutralius ploviklius. Nenaudokite šveičiamųjų produktų, šveitimo kempinių arba tirklių.

9.4 Valymas iš vidaus

Jeigu reguliariai naudojate trumpos trukmės programą, prietaiso viduje gali likti riebalų ir kalkių likučių.

Kad apsisaugotumėte nuo to rekomenduojame naudoti ilgos trukmės programas bent 2 kartus per mėnesį.

10. TRIKČIŲ ŠALINIMAS

Prietaisas nepasileidžia arba sustoja veikimo metu.

Prieš kreipdamiesi į aptarnavimo tarnybą, peržiūrėkite informaciją apie problemos sprendimą.

Esant tam tikroms problemoms, ekrane rodomas pavojaus kodas:

- **,10** – Į prietaisą nepatenka vanduo.

- **,20** – Iš prietaiso neišleidžiamas vanduo.
- **,30** – Veikia apsaugos nuo vandens nuotėkio įtaisas.



ĮSPĖJIMAS

Prieš atlikdami patikros darbus, išjunkite prietaisą.

Problema	Galimas sprendimas
Negalima įjungti prietaiso.	Patikrinkite, ar maitinimo laido kištukas įkištas į maitinimo tinklo lizdą. Įsitikinkite, ar saugiklių dėžėje nepažeistas saugiklis.
Programa nepaleidžiama.	Patikrinkite, ar prietaiso durelės uždarytos. Jeigu nustatytas atidėtas paleidimas, atšaukite nustatymą arba palaukite, kol pasibaigs atgalinė atskaita.
Į prietaisą nepatenka vanduo.	Patikrinkite, ar atsuktas vandens čiaupas. Įsitikinkite, ar ne per mažas vandens padavimo slėgis. Dėl šios informacijos kreipkitės į vietos vanden tiekio įmonę. Patikrinkite, ar neužsikimšęs vandens čiaupas. Patikrinkite, ar neužsikimšęs įvado žarnos filtras. Patikrinkite, ar nesusimazgusi ir nesulenкта įvado žarna.
Iš prietaiso vanduo neišleidžiamas.	Patikrinkite, ar neužsikimšęs čiaupo kamštis. Patikrinkite, ar nesusimazgusi ir nesulenкта išleidimo žarna.
Veikia apsaugos nuo vandens nuotėkio įtaisas.	Užsukite vandens čiaupą ir kreipkitės į aptarnavimo tarnybą.

Patikrinę, įjunkite prietaisą. Programa tęsiama nuo nutraukimo momento.

Jeigu problema kartojasi, kreipkitės į aptarnavimo tarnybą.

Jeigu ekrane rodomi kiti įspėjimų kodai, kreipkitės į aptarnavimo tarnybą.

10.1 Jeigu nepatenkinami plovimo ir džiovavimo rezultatai

Balsvi dryžiai arba melsvi sluoksniai ant stiklinių ir indų

- Tiekama per daug skalavimo priemonės. Nustatykite skalavimo priemonės pasirinkimo rankenėlę į mažesnę padėtį.
- Naudojama per daug ploviklio.

Dėmės ir išdžiūvę vandens lašai ant stiklinių ir indų

- Tiekama per maži skalavimo priemonės. Nustatykite skalavimo priemonės pasirinkimo rankenėlę į didesnę padėtį.
- Taip gali atsitikti dėl ploviklio kokybės.

Indai yra drėgni

- Programa yra be džiovinimo fazės arba su mažos temperatūros džiovinimo faze.
- Tuščias skalavimo priemonės dalytuvas.
- Taip gali atsitikti dėl skalavimo priemonės kokybės.
- Taip gali atsitikti dėl kombinuotųjų ploviklio tablečių kokybės. Pamėginkite kito gamintojo ploviklį arba suaktyvinkite skalavimo priemonės dalytuvą ir naudokite skalavimo priemonę kartu su kombinuotomis ploviklio tabletėmis.



Apie kitas galimas priežastis skaitykite skyriuje „PATARIMAI“.

10.2 Kaip įjungti skalavimo priemonės dalytuvą

Skalavimo priemonės dalytuvą galima įjungti tik kai suaktyvinta Multitab parinktis.

1. Norėdami suaktyvinti prietaisą, spauskite įjungimo / išjungimo mygtuką. Įsitikinkite, ar

prietaisas yra nustatymo režime; žr. skyrių „Programos nustatymas ir paleidimas“.

2. Vienu metu paspauskite ir laikykite nuspau-
dę **Program** ir **MyFavourite**, kol pradės žy-
bioti indikatoriai Delay, Program, MyFavouri-
te ir TimeSaver.
3. Paspauskite **Program**.
 - Indikatoriai Delay, MyFavourite ir Timesa-
ver išsijungs.
 - Toliau mirksi indikatorius Program.
 - Ekrane rodomas esamas nustatymas.

0 d	Skalavimo priemonės dalytu- vas išjungtas.
------------	---

1 d	Skalavimo priemonės dalytu- vas įjungtas.
------------	--

4. Norėdami pakeisti nustatymą, paspauskite **Program**.
5. Norėdami išjungti prietaisą, spauskite įjungi-
mo / išjungimo mygtuką ir patvirtinkite nusta-
tymą.
6. Nustatykite tiekiamos skalavimo priemonės
kiekį.
7. Pripilkite skalavimo priemonės į skalavimo
priemonės dalytuvą.

11. TECHNINĖ INFORMACIJA

Matmenys	Plotis / aukštis / gylis (mm)	446 / 818 - 898 / 550
Elektros prijungimas	Žr. techninių duomenų plokštelę.	
	Įtampa	220-240 V
	Dažnis	50 Hz
Tiekiamo vandens slėgis	Min. / maks. (bar / MPa)	(0.5 / 0.05) / (8 / 0.8)
Vandens tiekimas ¹⁾	Šaltas arba karštas vanduo ²⁾	maks. 60 °C
Talpa	Vietos nustatymai	9
Energijos sąnaudos	Įjungimo režimas	0.10 W
	Išjungimo režimas	0.10 W

¹⁾ Prijunkite vandens įvado žarną prie vandens čiaupo, kurio sriegis 3/4 colio.

²⁾ Jeigu karštas vanduo tiekiamas iš alternatyvių energijos šaltinių (pvz., saulės energijos ir vėjo jėgainių), norėdami sumažinti energijos sąnaudas, naudokite karštą vandenį.

12. APLINKOSAUGA

Atiduokite perdirbti medžiagas, pažymėtas šiuo ženklu . Išmeskite pakuotę į atitinkamą atliekų surinkimo konteinerį, kad ji būtų perdirbta. Padėkite saugoti aplinką bei žmonių sveikatą ir surinkti bei perdirbti elektros ir elektronikos

prietaisų atliekas. Neišmeskite šiuo ženklu  pažymėtų prietaisų kartu su kitomis buitinėmis atliekomis. Atiduokite šį gaminį į vietos atliekų surinkimo punktą arba susisiekite su vietos savivaldybe dėl papildomos informacijos.

