



Thinking of you
Electrolux



ESF 6630ROW
ESF 6630ROK
ESF 6630ROX

.....
BG СЪДОМИЯЛНА МАШИНА

CS MYČKA NÁDOBÍ

HU MOSOGATÓGÉP

PL ZMYWARKA

.....
РЪКОВОДСТВО ЗА
УПОТРЕБА

NÁVOD K POUŽITÍ

HASZNÁLATI ÚTMUTATÓ

INSTRUKCJA OBSŁUGI

2

19

34

50



СЪДЪРЖАНИЕ

1. ИНСТРУКЦИИ ЗА СИГУРНОСТ	3
2. ОПИСАНИЕ НА УРЕДА	5
3. КОМАНДНО ТАБЛО	6
4. ПРОГРАМИ	7
5. ОПЦИИ	9
6. ПРЕДИ ПЪРВАТА УПОТРЕБА	10
7. ВСЕКИДНЕВНА УПОТРЕБА	12
8. ПРЕПОРЪКИ И СЪВЕТИ	14
9. ГРИЖИ И ПОЧИСТВАНЕ	15
10. ОТСТРАНЯВАНЕ НА НЕИЗПРАВНОСТИ	16
11. ТЕХНИЧЕСКА ИНФОРМАЦИЯ	18
12. ОПАЗВАНЕ НА ОКОЛНАТА СРЕДА	18

МИСЛИМ ЗА ВАС

Благодарим ви, че закупихте уред от Electrolux. Избрахте продукт, който носи със себе си десетилетия професионален опит и нововъведения. Оригинален и стилиен, той е създаден с мисъл за вас. Така че когато и да го използвате, можете да сте сигурни, че ще получите страхотни резултати по всяко време.

Добре дошли в Electrolux.

Посетете нашата уебстраница на:



Вижте полезни съвети, брошури, отстраняване на неизправности, сервизна информация:
www.electrolux.com



Регистрирайте своя продукт за по-добро обслужване:
www.electrolux.com/productregistration



Купете принадлежности, консумативи и оригинални резервни части за вашия уред:
www.electrolux.com/shop

ГРИЖИ ЗА КЛИЕНТА И СЕРВИЗ

Препоръчваме използването на оригинални резервни части.

Когато се свързвате с отдел "Обслужване", трябва да имате под ръка следната информация.

Информацията можете да намерите на табелката с данни. Модел, PNC (номер на продукт), Сериен номер.



Предупреждение / Внимание-Важна информация за безопасност.



Обща информация и съвети



Информация за опазване на околната среда

Запазваме си правото на изменения.

1. ИНСТРУКЦИИ ЗА СИГУРНОСТ

Преди инсталиране и експлоатация на уреда прочетете внимателно предоставените инструкции. Производителят не носи отговорност, ако неправилното инсталиране и експлоатация предизвикат наранявания и щети. Пазете инструкциите в близост до уреда за бъдещи справки.

1.1 Безопасност за децата и хората с ограничени способности



ПРЕДУПРЕЖДЕНИЕ!

Риск от задушаване, нараняване или трайно увреждане.

- Не позволявайте на лица, в това число и деца, с понижена физическа сетивност, намалени умствени функции или липса на опит и познания да използват уреда. Те трябва да са под надзора на или да бъдат инструктирани за работа с уреда от лице, отговорно за тяхната безопасност.
- Не позволявайте на децата да си играят с уреда.
- Съхранявайте всички опаковъчни материали далеч от деца.
- Пазете всички препарати далеч от деца.
- Пазете децата и домашните любимци далече от вратата на уреда, когато е отворена.

1.2 Инсталиране

- Отстранете всички опаковки.
- Не инсталирайте и не използвайте повреден уред.
- Не инсталирайте и не използвайте уреда на места, където температурата е под 0 °C.
- Спазвайте инструкциите за инсталиране, приложени към уреда.

Свързване към електрическата мрежа



ПРЕДУПРЕЖДЕНИЕ!

Риск от пожар и токов удар.

- Уредът трябва да е заземен.
- Уверете се, че информацията за електричеството от табелката с данни съответства на електрозахранването. В противен случай се свържете с електротехник.

- Винаги използвайте правилно инсталиран, защитен от удари контакт.
- Не използвайте разклонители и удължителни кабели.
- Не повреждайте захранващия щепсел и захранващия кабел. Свържете се със сервиза или електротехник за смяната на повреден захранващ кабел.
- Включете захранващия щепсел към контакта само в края на инсталацията. Уверете се, че щепселът за захранване е достъпен след инсталирането.
- Не дърпайте захранващия кабел, за да изключите уреда. Винаги издърпвайте щепсела.
- Не пипайте захранващия кабел или щепсела с мокри ръце.
- Уредът съответства на Директивите на Е.Е.С.

Водно съединение

- Не повреждайте маркучите за вода.
- Преди да свържете уреда към нови тръби или такива, които не са били използвани дълго време, оставете малко вода да потече по тях, докато бъдат чисти.
- Когато използвате уреда за първи път, се уверете, че няма течове.
- Маркучът за подаване на вода има предпазен вентил и обшивка с вътрешен захранващ кабел.

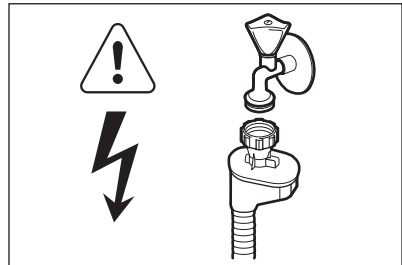

ПРЕДУПРЕЖДЕНИЕ!

Опасно напрежение.

- Ако маркучът за подаване на вода е повреден, незабавно изключете щепсела от контакта. За подмяна на маркуча за подаване на вода се свържете със сервиза.

1.3 Употреба

- Уредът е предназначен за домакински и други битови нужди като:
 - Служебни кухни в магазини, офиси и други работни помещения
 - Ферми
 - От клиенти в хотели, мотели и други места за настаняване
 - Пансионни, общежития и социални заведения.



ПРЕДУПРЕЖДЕНИЕ!

Риск от нараняване, изгаряния, токов удар или пожар.

- Не променяйте спецификациите на уреда.
- Всички ножове и прибори с остри върхове трябва да се поставят в кошничката за прибори с острите върхове надолу или в хоризонтално положение.
- Не оставяйте вратичката на уреда отворена без наблюдение, за да не се допусне препъване в нея.
- Не сядайте и не стъпвайте върху отворената вратичка.
- Препаратите за съдомиялни машини са опасни. Следвайте инструкциите върху опаковката на перилния препарат.

- Не поглъщайте и не използвайте за други цели водата от уреда.
- Не изваждайте съдовете от уреда, докато програмата не приключи. По съдовете е възможно да има препарат.
- Уредът може да изпусне гореща пара, ако отворите вратичката по време на програма.
- Не поставяйте запалителни материали или предмети, намокрени със запалителни материали, в уреда, в близост до него или върху него.
- Не почиствайте уреда чрез воден спрей или пара.

1.4 Изхвърляне



ПРЕДУПРЕЖДЕНИЕ!

Риск от нараняване или задушаване.

- Изключете уреда от електрозахранването.
- Отрежете захранващия кабел и го изхвърлете.
- Отстранете ключалката на вратичката, за да не могат деца и домашни любимци да се заключат в уреда.

2. ОПИСАНИЕ НА УРЕДА

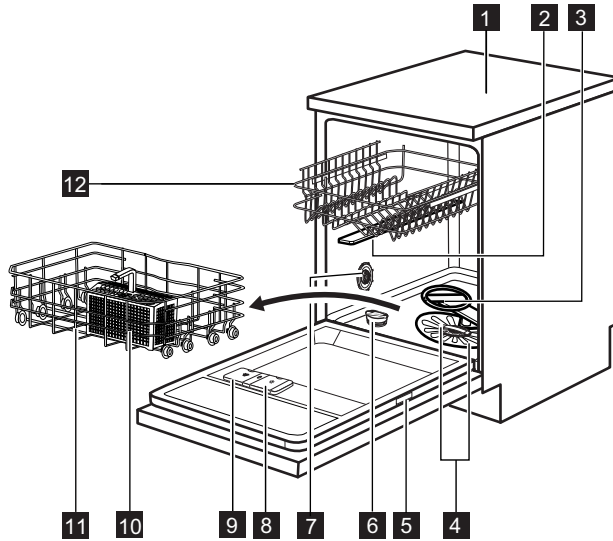

- | | |
|----------------------------------|--|
| 1 Работен плот | 7 Скала за твърдост на водата |
| 2 Горно разпръскващо рамо | 8 Отделение за препарат за изплакване |
| 3 Долно разпръскващо рамо | 9 Отделение за препарати |
| 4 Филтри | 10 Кошничка за прибори |
| 5 Табелка с данни | 11 Долна кошница |
| 6 Резервоар за сол | 12 Горна кошничка |

3. КОМАНДНО ТАБЛО

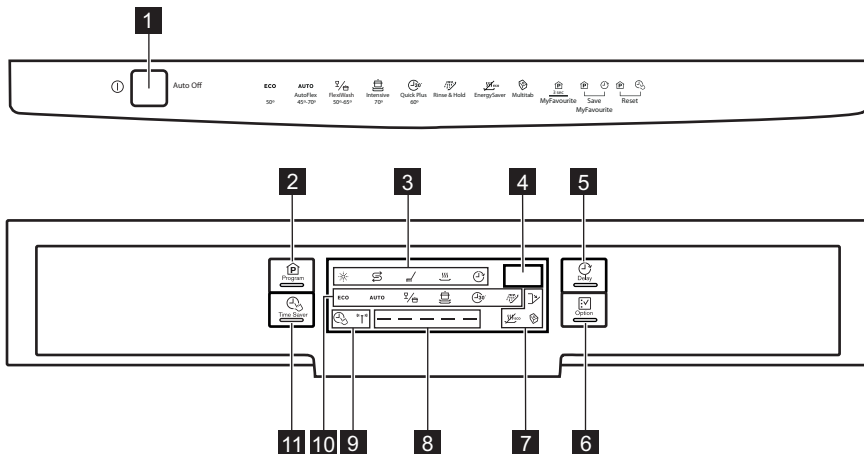

- | | |
|--|------------------------------------|
| 1 Бутон за включване/изключване | 7 Индикатори |
| 2 Бутон Program | 8 Лента за програми |
| 3 Индикатори | 9 Индикатори |
| 4 Екран | 10 Индикатори на програмите |
| 5 Бутон Delay | 11 Бутон TimeSaver |
| 6 Бутон Option | |



Индикатори	на дисплея
	Индикатор за препарат за изплакване. Той не свети докато се изпълнява програмата.
	Индикатор за сол. Той не свети докато се изпълнява програмата.
	Индикатор за фаза миене. Светва, когато се изпълнява фазата миене и изплакване.
	Индикатор за фаза сушене. Светва, когато се изпълнява фазата сушене.
	Индикатор Delay.
	Индикатор за вратичката. Светва, когато вратичката е отворена или не е затворена правилно.
	Индикатор Multitab.
	Индикатор EnergySaver.

Индикатори	на дисплея
"T"	Сензорен индикатор за замърсеност на водата. Светва, когато сензорът за AUTO на програмата работи. Докато работи сензора, само съответният индикатор светва. Всички останали индикатори, дисплеят и лентата с програми изгасват. Те светват отново, когато Сензорният индикатор за замърсеност на водата изгасне.
	Индикатор TimeSaver.



3.1 Лента за програми

Лентата с програми показва информация, която е свързана с програмата и опциите TimeSaver.

Стартиране и протичане на програмата

	Когато програмата стартира, двата странични сегмента на лентата с програми светват.
	Докато програмата е в прогрес, средният сегмент започва да свети постоянно, докато двата странични сегмента продължават да светят.
	Когато програмата завърши, всички сегменти започват да светят постоянно.

Лента за програми и TimeSaver опции

	Когато зададете програма, която е подходяща за TimeSaver опции, всички сегменти на лентата с програми започват да светят постоянно.
	Когато зададете TimeSaver опция, само средният сегмент остава да свети постоянно.



4. ПРОГРАМИ

Описание на	Степен на замърсяване Тип зареждане	Описание на фази	Опции
ECO ¹⁾	Нормално замърсяване Чинии и прибори	Предварително измиване Миене 50 °C Изплаквания Изсушаване	TimeSaver EnergySaver

Описание на	Степен на замърсяване Тип зареждане	Описание на фази	Опции
AUTO 2)	Всички Чинии, прибори, тенджери и тигани	Предварително измиване Измиване от 45°C до 70°C Изплаквания Изсушаване	EnergySaver
 3)	Различна степен на замърсяване Чинии, прибори, тенджери и тигани	Предварително измиване Миене 50 °C и 65 °C Изплаквания Изсушаване	TimeSaver EnergySaver
	Силно замърсяване Чинии, прибори, тенджери и тигани	Предварително измиване Миене 70 °C Изплаквания Изсушаване	TimeSaver EnergySaver
 4)	"Пресни" замърсявания Чинии и прибори	Миене 60 °C Изплакване	
 5)	Всички	Предварително измиване	

- 1) С тази програма може да постигнете най-ефективно използване на вода и електроенергия за нормално замърсени чинии и прибори. (Това е стандартна програма за изпитателни лаборатории).
- 2) Уредът усеща степента на замърсяване и количеството предмети в кошничките. Той автоматично настройва температурата и количеството на водата, консумацията на енергията и времетраенето на програмата.
- 3) С тази програма може да миете разнообразно зареждане, с различни замърсявания. При по-висока висока температура и водно налягане в ниския кош се мият съдове със силно замърсяване (напр. тенджери и тигани). При по-ниска температура и водно налягане в горния кош се мият съдове с нормално замърсяване (напр. стъклени съдове).
- 4) С тази програма можете да измивате съдове и прибори, замърсяванията по които са още "пресни". За кратко време постига добри резултати от измиването.
- 5) Използвайте тази програма за бързо изплакване на чинии. Това не позволява на остатъците от храна да залепнат по чиниите и да се появи лоша миризма от уреда.
Не използвайте миялен препарат с тази програма.

Данни на потреблението

Програма 1)	Времетраене. (мин)	Електроенергия (kWh)	Вода (l)
ECO	160 - 180	0.8 - 0.9	9 - 10
AUTO	40 - 150	0.6 - 1.4	7 - 14
	130 - 140	1.3 - 1.4	14 - 15
	150 - 160	1.4 - 1.6	13 - 15

Програма ¹⁾	Времетраене. (мин)	Електроенергия (kWh)	Вода (l)
	30	0.8	9
	14	0.1	4

1) Налягането и температурата на водата, различията в електрозахранването, опциите и количеството съдове могат да променят стойностите.

Информация за изпитателни лаборатории

За цялата необходима информация относно изпълнението на теста. Изпратете имейл на адрес:

info.test@dishwasher-production.com

Напишете номера на продукта (PNC), който се намира на табелката с данни.

5. ОПЦИИ



Включете или изключете опциите преди началото на програмата. Не можете да включите или изключите опциите, докато програмата работи.



Ако са зададени една или повече опции, уверете се, че съответните индикатори са включени преди програмата да стартира.

Тази опция спира деактивира използването на препарат за изплакване и сол. Съответните индикатори остават изключени. Времетраенето на програмата може да се увеличи.

Как да активираме опцията Multitab

1. Натиснете бутона за вкл/изкл, за да включите уреда.
2. Натиснете **Option**, докато индикаторът Multitab светне.

Опцията остава включена, докато не я изключите. Натиснете **Option**, докато индикаторът Multitab изгасне.

Ако спрете използването на комбиниран миялен препарат на таблетки, преди да започнете да използвате отделно препарат за миене, препарат за изплакване и сол, извършете следните стъпки:

1. Деактивирайте опция Multitab.
2. Настройте омекотителя на водата на максимално ниво.
3. Уверете се, че контейнера за сол и отделението за препарат за изплакване са пълни.
4. Стартирайте най-късата програма с фаза изплакване, без да слагате препарат и съдове.
5. Регулирайте омекотителя за вода според твърдостта на водата във Вашия район.
6. Регулирайте отпусканото количество препарат за изплакване.

5.1 TimeSaver

Тази опция увеличава налягането и температурата на водата. Фазите на измиване и сушене са по-кратки. Общата продължителност намалява с приблизително 50%.

Резултатите от прането са същите както при програма с нормално времетраене. Резултатите от сушенето могат да намалееят.

Как да активираме опцията TimeSaver

1. Натиснете **TimeSaver**. Съответният индикатор и лентата с програми светват. На дисплея може да видите обновяването на продължителността на програмата.
 - Ако опцията не е приложима към програмата, съответният индикатор премигва бързо 3 пъти и изгасва. Лентата с програми не се включва.

5.2 Multitab

Активирайте тази опция, само ако използвате комбинирани таблетки за миене.

5.3 EnergySaver

Тази опция понижава температурата във фазата на изплакване.

Приложението на тази опция намалява потреблението на енергия (до 25%) и продължителността на програмата.

Съдовете може да са влажни в края на програмата.

Как да активираме опцията EnergySaver

1. Натиснете **Option** , докато индикаторът EnergySaver светне. На дисплея може да видите обновяването на продължителността на програмата.
 - Ако опцията не е приложима за програмата, съответният индикатор няма да светне.

5.4 MyFavourite

С тази опция можете да зададете и запаметите програмата, която искате да виждате често.



Можете да запаметите само по една програма наведнъж. Всяка настройка отменя предишната.

Как се запамята програма

1. Натиснете бутона за вкл/изкл, за да включите уреда.
2. Задайте програмата, която искате да запаметите. Също така, заедно с програмата можете да зададете и приложимите опции. Ако не можете да запаметите опциите Multitab и Delay.
3. Натиснете и задръжте едновременно, **Program** и **Delay** докато лентата с програми започне да премигва бързо.

Как да зададем програма MyFavourite

1. Натиснете и задръжте **Program** , докато индикаторите на съответната програма MyFavourite и опции светнат







- Дисплеят показва продължителността на програмата.



5.5 Звукови сигнали

Звуковите сигнали работят, когато уредът има неизправност. Не е възможно е звуковите сигнали да се деактивират.

Звуков сигнал прозвучава и когато програмата завърши. По подразбиране звуковият сигнал е изключен, но може да се активира.

Как да активираме звуковия сигнал преди края на програмата

1. Натиснете бутона за вкл/изкл, за да включите уреда.
2. Натиснете и задръжте едновременно, **Program** и **TimeSaver** за няколко секунди.
3. Натиснете и задръжте едновременно **Delay** и **Option** , докато индикаторите  ,  и  започнат да премигват.
4. Натиснете **Delay** ,
 - Индикаторите  и  угасват.
 - Индикаторът  продължава да мига.
 - На дисплея се появява текущата настройка.

	Звуковият сигнал в включен
	Звуковият сигнал е изключен

5. Натиснете **Delay** , за да промените настройката.
6. Натиснете бутона за включване/изключване, за да потвърдите настройката.

6. ПРЕДИ ПЪРВАТА УПОТРЕБА

1. Уверете се, че зададеното ниво на омекотителя за вода съответства на твърдостта на водата във вашия район. Ако не, променете настройката на омекотителя за вода. Свържете се с местната водоснабдителна компания, за да научите твърдостта на водата във вашия район.
2. Пълнене на резервоара за сол.
3. Напълнете отделението за препарат за изплакване.
4. Отворете крана за вода.
5. В уреда може да има остатъци от обробката. Стартирайте една от програмите,

за да ги отстраните. Не използвайте миялен препарат и не зареждайте кошничките.



Ако използвате комбинирани таблетки за миене, активирайте опцията Multitab.

6.1 Регулиране на омекотителя на водата

Твърдост на водата				Омекотител на водата настройка	
Немски градуси (°dH)	Френски градуси (°fH)	милимог/литър	Кларк градуси	Ръчно	Електронно
51 - 70	91 - 125	9.1 - 12.5	64 - 88	2 1)	10
43 - 50	76 - 90	7.6 - 9.0	53 - 63	2 1)	9
37 - 42	65 - 75	6.5 - 7.5	46 - 52	2 1)	8
29 - 36	51 - 64	5.1 - 6.4	36 - 45	2 1)	7
23 - 28	40 - 50	4.0 - 5.0	28 - 35	2 1)	6
19 - 22	33 - 39	3.3 - 3.9	23 - 27	2 1)	5 1)
15 - 18	26 - 32	2.6 - 3.2	18 - 22	1	4
11 - 14	19 - 25	1.9 - 2.5	13 - 17	1	3
4 - 10	7 - 18	0.7 - 1.8	5 - 12	1	2
< 4	< 7	< 0.7	< 5	1 2)	1 2)

1) Фабрично положение.

2) Не използвайте сол на това ниво.





Трябва да настроите омекотителя на водата ръчно и електронно.

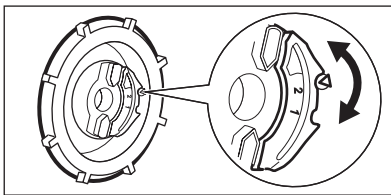

Ръчна настройка



Завъртете скалата за твърдост на водата на положение 1 или 2.

Електронна настройка

1. Натиснете бутона за вкл/изкл, за да включите уреда.
2. Натиснете и задръжте едновременно, **Program** и **TimeSaver** за няколко секунди.
3. Натиснете и задръжте едновременно **Delay** и **Option**, докато индикаторите ,  започнат да премигват.
4. Натиснете **Program**,

- Индикаторите  и  угасват.
- Индикаторът  продължава да мига.
- Дисплеят показва настройката на омекотителя за вода. Напр. **S L** = ниво 5.
- 5. Натиснете **Program** неколккратно, за да промените настройката.
- 6. Натиснете бутона за включване/изключване, за да потвърдите настройката.

6.2 Пълнене на резервоара за сол

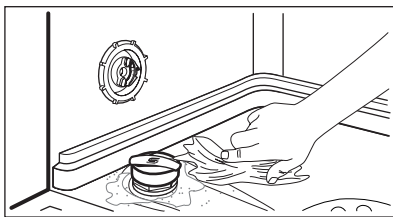
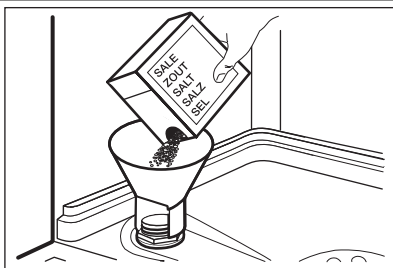

1. Завъртете капачката обратно на часовниковата стрелка и отворете резервоара за сол.
2. Поставете 1 литър вода в резервоара за сол (само първия път).
3. Напълнете резервоара за сол със сол за съдомиялна машина.
4. Почистете солта около отвора на резервоара за сол.
5. Завъртете капачката по часовниковата стрелка, за да затворите резервоара за солта.



ВНИМАНИЕ!

Докато пълните резервоара за сол, от него могат да излязат вода и сол. Риск от корозия. За да предотвратите това, след като напълните резервоара за сол, стартирайте програма.

6.3 Напълнете отделение за препарат за изплакване

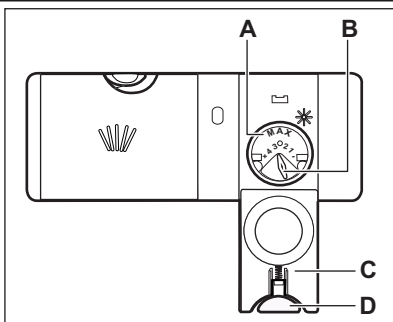

1. Натиснете бутона за освобождаване (D), за да отворите капака (C).
2. Напълнете отделението за препарат за изплакване (A), но без да надвишавате обозначението "макс."
3. Отстранете излишния препарат за изплакване с абсорбираща кърпа, за да предотвратите образуване на прекалено много пяна.
4. Затворете капака. Уверете се, че бутонът за освобождаване е застопорен на място.



Можете да завъртите селектора на освободеното количество (B) между положение 1 (най-малко количество) и положение 4 (най-голямо количество).

7. ВСЕКИДНЕВНА УПОТРЕБА

1. Отворете крана за вода.
2. Натиснете бутона за вкл/изкл, за да включите уреда.
 - Ако индикаторът за сол свети, напълнете резервоара за сол.
 - Ако индикаторът за препарат за изплакване свети, напълнете отделението за препарат за изплакване.
3. Заредете кошничките.
4. Добавете миялен препарат.

5. Задайте и стартирайте правилната програма за вида зареждане и степента на замърсяване.

7.1 Използване на миялния препарат

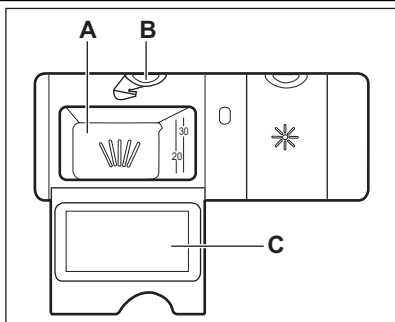

1. Натиснете бутона за освобождаване (B), за да отворите капака (C).
2. Поставете миялен препарат в отделението (A).
3. Ако програмата има фаза за предмиене, поставете малко миялен препарат на върхешната част на вратичката на уреда.
4. Ако използвате миялен препарат на таблетки, поставете таблетката в отделението (A).
5. Затворете капака. Уверете се, че бутонът за освобождаване е застопорен на място.

7.2 Настройка и стартиране на програма

Функцията Auto Off

За да намали консумацията на енергия, тази функция автоматично деактивира уреда няколко минути, след като:

- Не сте затворили вратата, за да стартирате програмата.
- Програмата приключи.

Стартиране на програма без отложен старт

1. Отворете крана за вода.
2. Натиснете бутона за вкл/изкл, за да включите уреда. Индикаторът и продължителността на последната зададена програма светват.
3. За да зададете програма, оставете вратичката леко отворена.
4. Задайте програма.
 - Ако искате да стартирате последно зададената програма, затворете вратичката на уреда.
 - Ако искате да зададете програма MyFavourite, натиснете и задръжте **Program**, докато индикаторите на съответната програма MyFavourite и опции започнат да светят.
 - Ако искате да зададете различна програма, натиснете **Program** необходимия брой пъти, докато индикаторите на програмата, която искате да зададете,

светнат. Може също и да зададете приложимите опции.

Дисплеят показва продължителността на програмата.

5. Затворете вратата на уреда, за да стартирате програмата.
 - Индикаторът на фазата за измиване светва.
 - Продължителността на програмата започва да намалява на стъпки от 1 минута.

Стартиране на програма с отложен старт

1. Задайте програмата.
2. Натиснете **Delay** няколко пъти, докато дисплеят покаже отложения старт, който желаете да зададете (от 1 до 24 часа). Индикаторът Delay светва.
 - Обратното броене започва автоматично.

Когато отброяването завърши, програмата стартира автоматично.

Отваряне на вратичката, докато уредът работи

Ако отворите вратичката уредът спира. Когато затворите вратичката, уредът продължава от момента на прекъсването.

Отмяна на отложения старт, докато отброяването работи

1. Отворете вратичката на уреда.
2. Натиснете и задръжте едновременно, **Program** и **TimeSaver**, докато продължителността на зададената програма светне.
3. Затворете вратата на уреда, за да стартирате програмата.



Отмяната на отложения старт отменя също и зададените опции (освен Multitab). Уверете се, преди да затворите вратата на уреда, да зададете отново опциите.

Прекратяване на програмата

1. Отворете вратичката на уреда.
2. Натиснете и задръжте едновременно, **Program** и **TimeSaver** за няколко секунди.



Уверете се, че в отделението за миялен препарат има препарат, преди да стартирате нова програма.

В края на програмата

На екрана се показва 0:00.

Всички сегменти на лентата с програми светват с постоянна светлина.

1. Натиснете бутона вкл./изкл. или изчакайте функцията Auto Off за да деактивира автоматично уреда.
2. Затворете крана за водата.

Внимание

- Оставете чиниите да се охладят, преди да ги извадите от уреда. Горещите съдове могат лесно да се повредят.
- Изпразнете първо долната кошница, а след това горната кошница.
- Отстрани и във вратичката на уреда може да има вода. Неръждаемата стомана се охлажда по-бързо от чиниите.

8. ПРЕПОРЪКИ И СЪВЕТИ

8.1 Омекотител за вода

Твърдата вода съдържа голямо количество минерали и може да причини повреда на уреда и да доведе до лоши резултати при миене. Омекотителя на водата неутрализира тези минерали.

Солта за съдомиялна машина запазва омекотителя на водата чист и в добро състояние. Важно е да зададете правилното ниво на омекотителя за вода. По този начин се гарантира, че омекотителят за водата използва правилното количество сол за съдомиялна машина и вода.

8.2 Използване на сол, препарат за изплакване и препарат за измиване

- Използвайте сол, препарат за изплакване и препарат за измиване, предназначени за съдомиялни машини. Други продукти могат да причинят повреда на уреда.
- Използване на препарат за изплакване по време на последната фаза на изплакване

спомага за изсушаване на съдове без да останат следи или петна.

- Комбинираните таблетки за миене съдържат препарат за измиване, препарат за изплакване и други допълнителни агенти. Уверете се, че тези таблетки са съвместими с твърдостта на водата във Вашия район. Вижте инструкциите на опаковката на всеки продукт.

Ако желаете да използвате таблетки, различни от тези, които са съвместими с твърдостта на водата, трябва да използвате също и сол за съдомиялни машини. Първо активирайте опция Multitab, след това регулирайте омекотителя за вода според твърдостта ѝ във Вашия район и използвайте сол за съдомиялни машини.

- Миялните препарати на таблетки не се разтварят напълно при къси програми. За да предотвратите образуване на остатъци от препарат върху съдовете Ви препоръчваме да използвате таблетки с дълги програми.



Не използвайте по-голямо количество миялен препарат. Вижте ин-

струкциите върху опаковката на препаратите за миене.

8.3 Зареждане на кошничките



Разгледайте предоставената листовка с примери за зареждане на кошничките.

- Използвайте уреда за миене само на съдове, които са подходящи за съдомиялна машина.
- Не поставяйте в уреда предмети, изработени от дърво, рог, алуминий, олово и мед.
- Не поставяйте в уреда предмети, които могат да абсорбират вода (гъби, домакински кърпи).
- Отстранете оставащата храна от предметите.
- За да премахнете лесно останала загоряла храна, накиснете тенджерите и тиганите във вода, преди да ги поставите в уреда.
- Поставяйте дълбоките съдове (чаши и тигани) с дъното нагоре.
- Уверете се, че приборите и съдовете не се слепват. Смесвайте лъжиците с други прибори.
- Уверете се, че стъклениите чаши не се допират до други стъклени чаши.

- Поставете дребните предмети в кошничката за прибори.
- Поставете леките съдове в горната кошничка. Уверете се, че те не се движат.
- Уверете се, че разпръскващите рамена могат да се движат свободно, преди да стартирате програмата.

8.4 Преди стартиране на програмата

Уверете се, че:

- Филтрите са чисти и са правилно поставени.
- Разпръскващите рамена не са запушени.
- Предметите в кошниците са поставени правилно.
- Програмата е приложима за вида натоварване и степента на замърсяване.
- Използва се правилното количество миялен препарат.
- Има сол и препарат за изплакване за съдомиялна машина (освен ако не използвате комбинирани таблетки за миене).
- Капачката на резервоара за сол е затегната.

9. ГРИЖИ И ПОЧИСТВАНЕ



ПРЕДУПРЕЖДЕНИЕ!

Преди поддръжка изключете уреда и извадете щепсела на захранването от контакта на ел. мрежа.



Замърсените филтри и запушените разпръскващи времена понижават резултатите от миенето. Извършвайте периодични проверки и, ако е необходимо, ги почиствайте.

9.1 Почистване на филтрите

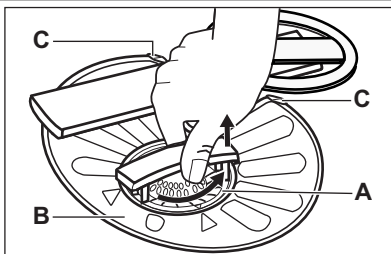

1. Завъртете филтъра (A) обратно на часовниковата стрелка и го свалете.

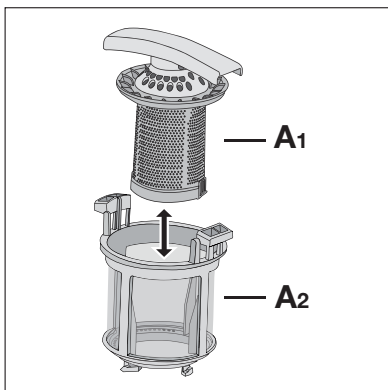

2. За да разглобите филтъра (A), отделете (A1) и (A2).
3. Отстранете филтъра (B).
4. Измийте филтрите с вода.
5. Поставете филтъра (B) в първоначалното му положение. Уверете се, че е сглобен правилно под двата водача (C).

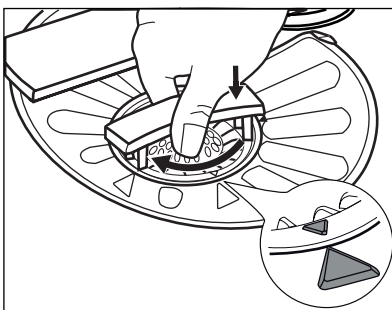

6. Сглобете филтъра (A) и го поставете в положение във филтър (B). Завъртете го по часовниковата стрелка, докато щракне.



Неправилното положение на филтрите може да доведе до лоши резултати от миене и повреда на уреда.

9.2 Почистване на разпръскващите рамена

Не сваляйте разпръскващите рамена. Ако отворите на разпръскващите рамена се запушат, отстранете остатъците от замърсявания с тънък остър предмет.

9.3 Външно почистване

Почиствайте уреда с навлажнена мека кърпа. Използвайте само неутрални препарати. Не използвайте абразивни продукти, абразивни стъргалки или разтворители.

10. ОТСТРАНЯВАНЕ НА НЕИЗПРАВНОСТИ

Уредът не се включва или спира по време на работа.

Преди да се свържите със сервиза, вижте информацията, която следва за решение на проблема.

При някои неизправности дисплейт показва код на аларма:

- **,10** - Уредът не се пълни с вода.

• **,20** - Уредът не източва водата.

- **,30** - Устройството против наводнение работи.



ПРЕДУПРЕЖДЕНИЕ!

Деактивирайте уреда, преди да извършите проверките.

Проблем	Възможно решение
Не можете да активирате уреда.	Уверете се, че захранващият щепсел е включен в контакта.

Проблем	Възможно решение
	Уверете се, че няма повреден предпазител в таблото за бушони.
Програмата не се включва.	Уверете се, че вратичката на уреда е затворена.
	Ако е зададен отложен старт, отменете настройката или изчакайте края на отброяването.
Уредът не се пълни с вода.	Уверете се, че кранът на водата е отворен
	Уверете се, че налягането на водата не е прекалено слабо. За тази информация се обърнете към местното водоснабдително дружество.
	Уверете се, че кранът на водата е запушен.
	Уверете се, че филтърът в маркуча за подаване не е запушен.
	Уверете се, че маркучът за подаване няма прегъвания или гънки.
Уредът не източва водата.	Уверете се, че каналът на мивката не е задръстен.
	Уверете се, че маркучът за източване няма прегъвания или гънки.
Устройството против наводнение работи.	Затворете крана за вода и се свържете със сервизния център.

След като приключите проверката, активирайте уреда. Програмата продължава от момента на прекъсване.

Ако проблемът се появи отново, се обърнете към сервизния център.

Ако дисплеят показва други кодове за аларма, се обърнете към сервизния център.

10.1 Резултатите от измиването и изсушаването не са задоволителни

Бели ленти или сини пластове по стъклени чаши и съдовете.

- Количеството освободен препарат за изплакване е твърде голямо. Коригирайте селектора за препарат за изплакване на по-ниска позиция.
- Използван е прекалено много препарат за миене.

Петна и изсъхнали капки вода върху чашите и чиниите

- Количеството освободен препарат за изплакване не е достатъчно. Коригирайте селектора за препарат за изплакване на по-висока позиция.
- Причината може да е в качеството на препаратата за миене.

Чиниите са мокри

- Програмата е без фаза на изсушаване или с фаза на изсушаване с ниска температура.
- Отделението за препарат за изплакване е празно.
- Причината може да е в качеството на препаратата за изплакване.
- Причината може да е в качеството на комбинираните таблетки за миене. Опитайте друга марка или активирайте дозатора за препаратата за изплакване и използвайте такъв заедно с комбинираните таблетки за миене.











Вижте "ПОЛЕЗНИ СЪВЕТИ" за други възможни причини.

10.2 Как се включва дозатора за препаратата за изплакване

Активирането на дозатора за препарат може да се случи само с активирана опция Multitab.

1. Натиснете бутон за вкл/изкл, за да включите уреда.
2. Натиснете и задръжте едновременно, **Program** и **TimeSaver** за няколко секунди.

3. Натиснете и задръжте едновременно **Delay** и **Option**, докато индикаторите ,  и  започнат да премигват.
4. Натиснете **TimeSaver**,
 - Индикаторите  и  угасват.
 - Индикаторът  продължава да мига.
 - На дисплея се появява текущата настройка.
5. Натиснете **TimeSaver**, за да промените настройката.
6. Натиснете бутона за включване/изключване, за да потвърдите настройката.
7. Регулирайте отпусканото количество препарат за изплакване.
8. Напълнете отделението за препарат за изплакване.

	Отделение за препарат за изплакване изключено
	Отделение за препарат за изплакване включено

11. ТЕХНИЧЕСКА ИНФОРМАЦИЯ

Размери	Ширина / Височина / Дълбочина (мм)	596 / 850 / 610
Свързване в електрическата мрежа	Вижте табелката с данни.	
	Волтаж	220-240 V
	Честота	50 Hz
Налягане на водоснабдяването	Мин. / макс. (bar / MPa)	(0.5 / 0.05) / (8 / 0.8)
Водоснабдяване ¹⁾	Студена или гореща вода ²⁾	макс. 60 °C
Вместимост	Настройки	12
Консумация на ел. енергия	"Оставена включена"	0.10 W
	"Изключена" и режим	0.10 W

¹⁾ Свържете маркуча за водоснабдяване към кран с резба 3/4 цола.

²⁾ Ако топлата вода идва от алтернативни източници на енергия (като слънчеви панели, вятърна енергия), използвайте топла вода, за да намалите консумацията.

12. ОПАЗВАНЕ НА ОКОЛНАТА СРЕДА

Рециклирайте материалите със символа .

Поставяйте опаковките в съответните контейнери за рециклирането им.

Помогнете за опазването на околната среда и човешкото здраве, както и за рециклирането

на отпадъци от електрически и електронни уреди. Не изхвърляйте уредите, означени със символа , заедно с битовата смет. Върнете уреда в местния пункт за рециклиране или се обърнете към вашата общинска служба.

OBSAH

1. BEZPEČNOSTNÍ POKYNY	20
2. POPIS SPOTŘEBIČE	21
3. OVLÁDACÍ PANEL	22
4. PROGRAMY	23
5. FUNKCE	25
6. PŘED PRVNÍM POUŽITÍM	26
7. DENNÍ POUŽÍVÁNÍ	28
8. TIPY A RADY	29
9. ČIŠTĚNÍ A ÚDRŽBA	30
10. ODSTRAŇOVÁNÍ ZÁVAD	31
11. TECHNICKÉ INFORMACE	33
12. POZNÁMKY K OCHRANĚ ŽIVOTNÍHO PROSTŘEDÍ	33

MYSLÍME NA VÁS

Děkujeme, že jste si zakoupili spotřebič značky Electrolux. Vybrali jste si produkt, se kterým jsou spjaty desítky let profesionálních zkušeností a inovací. Tento důmyslný a stylový spotřebič byl navržen s ohledem na jeho uživatele. Kdykoliv jej tak používáte, můžete se spolehnout, že pokaždé dosáhnete skvělých výsledků.

Vítá Vás Electrolux.

Navštivte naše stránky ohledně:



Rady ohledně používání, brožury, poradce při potížích, servisních informací:
www.electrolux.com



Registrace vašeho spotřebiče, kterou získáte lepší servis:
www.electrolux.com/productregistration



Nákupu příslušenství, spotřebního materiálu a originálních náhradních dílů pro váš spotřebič:
www.electrolux.com/shop

PÉČE O ZÁKAZNÍKY A SERVIS

Doporučujeme používat originální náhradní díly.

Při kontaktu se servisním střediskem se ujistěte, že máte k dispozici následující údaje.

Tyto informace jsou uvedeny na typovém štítku. Model, výrobní číslo (PNC), sériové číslo.



Upozornění / Důležité bezpečnostní informace.



Všeobecné informace a rady



Upozornění k ochraně životního prostředí

Změny vyhrazeny.

1. BEZPEČNOSTNÍ POKYNY

Tento návod si pečlivě přečtěte ještě před instalací spotřebiče a jeho prvním použitím. Výrobce nezodpovídá za škody a zranění způsobená nesprávnou instalací či chybným používáním. Návod k použití vždy uchovávejte spolu se spotřebičem pro jeho budoucí použití.

1.1 Bezpečnost dětí a postižených osob



UPOZORNĚNÍ

Hrozí nebezpečí udušení, úrazu nebo jiných trvalých následků.

- Nedovolte, aby spotřebič používaly osoby, včetně dětí, se zhoršenými fyzickými a smyslovými schopnostmi, sníženými mentálními funkcemi nebo nedostatkem zkušeností a znalostí. Takové osoby mohou spotřebič používat jen pod dozorem nebo vedením osob odpovědných za jejich bezpečnost.
- Nenechte děti hrát si se spotřebičem.
- Všechny obaly uschovejte z dosahu dětí.
- Všechny prací prostředky uschovejte z dosahu dětí.
- Jsou-li dvířka spotřebiče otevřená, nedovolte dětem a domácím zvířatům, aby se k němu přibližovali.

1.2 Instalace

- Odstraňte veškerý obalový materiál.
- Poškozený spotřebič neinstalujte ani nepoužívejte.
- Neinstalujte nebo nepoužívejte spotřebič tam, kde může teplota klesnout pod 0 °C.
- Řiďte se pokyny k instalaci dodanými spolu s tímto spotřebičem.

Připojení k elektrické síti



UPOZORNĚNÍ

Hrozí nebezpečí požáru nebo úrazu elektrickým proudem.

- Spotřebič musí být uzemněn.
- Zkontrolujte, zda údaje o napájení na typovém štítku souhlasí s parametry elektrické sítě. Pokud tomu tak není, obraťte se na elektrikáře.
- Vždy používejte správně instalovanou síťovou zásuvku s ochranou proti úrazu elektrickým proudem.

- Nepoužívejte rozbočovací zástrčky ani prodlužovací kabely.
- Dbejte na to, abyste nepoškodili napájecí kabel a síťovou zástrčku. Jestliže potřebujete vyměnit přívodní kabel, musí výměnu provést autorizované servisní středisko.
- Síťovou zástrčku zapojte do síťové zásuvky až na konci instalace spotřebiče. Po instalaci musí zůstat síťová zástrčka nadále dostupná.
- Neodpojujte spotřebič ze zásuvky tahem za kabel. Vždy tahejte za zástrčku.
- Nedotýkejte se napájecího kabelu či síťové zástrčky mokřkýma rukama.
- Tento spotřebič je v souladu s směnicemi EEC.

Vodovodní přípojka

- Dbejte na to, abyste hadice nepoškodili.
- Před připojením spotřebiče k novým hadicím nebo k hadicím, které nebyly dlouho používány, nechte vodu na několik minut odtéct, dokud nebude čistá.
- Při prvním použití spotřebiče se ujistěte, že nedochází k únikům vody.
- Přívodní hadice s opláštěním je vybavena bezpečnostním ventilem a vnitřním síťovým kabelem.

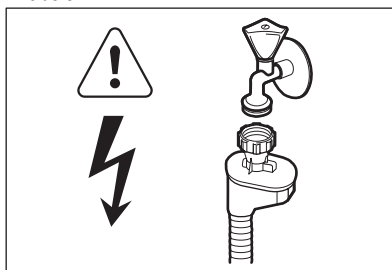

UPOZORNĚNÍ

Nebezpečné napětí.

- Jestliže se přívodní hadice poškodí, okamžitě vytáhněte síťovou zástrčku ze zásuvky. Zkontaktujte servisní středisko, aby vám přívodní hadici vyměnilo.

1.3 Použití spotřebiče

- Tento spotřebič je určen pro použití v domácnosti a pro následující způsoby použití:

- Kuchyňky pro zaměstnance v obchodech, kancelářích a jiných pracovních prostředích
- Farmářské domy
- Pro zákazníky hotelů, motelů a jiných ubytovacích zařízení
- Penziony a ubytovny.



UPOZORNĚNÍ

Hrozí nebezpečí zranění, popálení, úrazu elektrickým proudem nebo požáru.

- Neměňte technické parametry tohoto spotřebiče.
- Nože a další nástroje s ostrými špičkami vkládejte do košíčku na příbory špičkou dolů nebo vodorovně.
- Nenechávejte dvířka spotřebiče otevřená bez dozoru, aby na ně nikdo nespádl.
- Na otevřená dvířka si nesedejte, ani si na ně nestoupejte.
- Mýcí prostředky pro myčky jsou nebezpečné. Řiďte se bezpečnostními pokyny uvedenými na balení mýcího prostředku.

- Nepijte ani si nehrajte s vodou ve spotřebiči.
- Nádobí ze spotřebiče nevyjímejte, dokud se nedokončí program. Na nádobí mohou být zbytky mýcího prostředku.
- Pokud během probíhajícího programu otevřete dvířka spotřebiče, může dojít k uvolnění horké páry.
- Do spotřebiče, do jeho blízkosti nebo na spotřebič neumisťujte hořlavé předměty nebo předměty obsahující hořlavé látky.
- K čištění spotřebiče nepoužívejte proud vody nebo páru.

1.4 Likvidace



UPOZORNĚNÍ

Hrozí nebezpečí úrazu či udušení.

- Odpojte spotřebič od elektrické sítě.
- Odřízněte a vyhodte síťový kabel.
- Odstraňte dveřní západku, abyste zabránili uvěznění dětí a domácích zvířat ve spotřebiči.

2. POPIS SPOTŘEBIČE

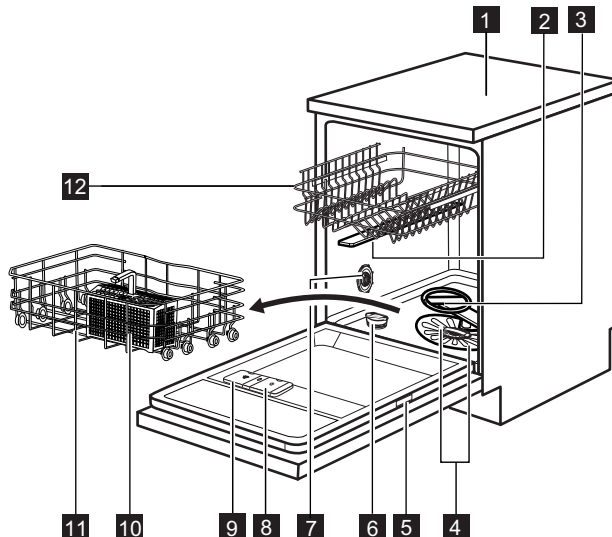

- 1** Horní deska
- 2** Horní oštríkovací rameno
- 3** Dolní oštríkovací rameno
- 4** Filtry

- 5** Typový štítek
- 6** Zásobník na sůl
- 7** Otočný volič tvrdosti vody
- 8** Dávkovač leštidla

- 9 Dávka vač mýcího prostředku
10 Košiček na přibory

- 11 Dolní koš
12 Horní koš

3. OVLÁDACÍ PANEĽ

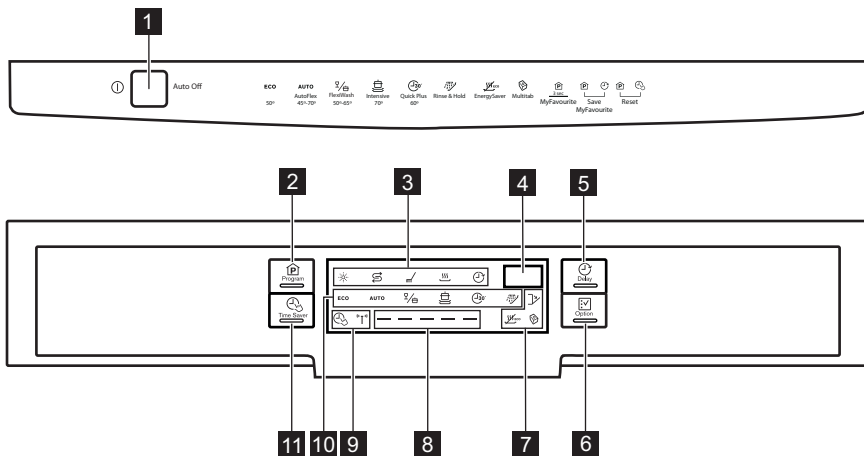

- 1 Tlačítko Zap/Vyp
2 Tlačítko **Program**
3 Kontrolky
4 Displej
5 Tlačítko **Delay**
6 Tlačítko **Option**

- 7 Kontrolky
8 Programová lišta
9 Kontrolky
10 Kontrolky programů
11 Tlačítko **TimeSaver**



Kontrolky	Popis
	Kontrolka stavu leštida. Nikdy v průběhu programu nesvíí.
	Kontrolka množství soli. Nikdy v průběhu programu nesvíí.
	Kontrolka mýcí fáze. Rozsvítí se, když probíhá mýcí nebo oplachovací fáze.
	Kontrolka sušící fáze. Rozsvítí se během fáze sušení.
	Kontrolka Delay.
	Kontrolka dvířek. Rozsvítí se, když jsou dvířka spotřebiče otevřená nebo nejsou správně zavřená.
	Kontrolka Multitab.
	Kontrolka EnergySaver.

Kontrolky	Popis
"T"	Kontrolka snímače zakalení. Rozsvítí se, když funguje snímač u programu AUTO. Když snímač pracuje, svítí pouze příslušná kontrolka. Všechny ostatní kontrolky, displej a programová lišta zhasnou. Opět se rozsvítí, když zhasne kontrolka snímače zakalení.
	Kontrolka TimeSaver.



3.1 Programová lišta

Programová lišta zobrazuje informace, které se týkají programu a funkce TimeSaver.

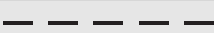
Spuštění a průběh programu



	Když se spustí program, dva boční segmenty programové lišty blikají.
	Jak program probíhá, střední segmenty se rozsvěčují, zatímco dva boční segmenty dále blikají.
	Když je program dokončen, všechny segmenty se rozsvítí.

Programová lišta a funkce TimeSaver

	Když nastavíte program, se kterým lze použít funkci TimeSaver, všechny segmenty programové lišty se rozsvítí.
	Když nastavíte funkci TimeSaver, zůstane svítit pouze střední segment.





4. PROGRAMY

Program	Stupeň znečištění Druh náplně	Program fáze	Funkce
ECO ¹⁾	Normálně znečištěné Nádobí a přístroje	Předmytí Mytí 50 °C Oplachy Sušení	TimeSaver EnergySaver
AUTO ²⁾	Vše Nádobí, přístroje, hrnce a pánve	Předmytí Hlavní mytí 45 °C až 70 °C Oplachy Sušení	EnergySaver
 ³⁾	Různě znečištěné Nádobí, přístroje, hrnce a pánve	Předmytí Mytí 50 °C a 65 °C Oplachy Sušení	TimeSaver EnergySaver

Program	Stupeň znečištění Druh náplně	Program fáze	Funkce
	Velmi znečištěné Nádobí, příbory, hrnce a pánve	Předmytí Mytí 70 °C Oplachy Sušení	TimeSaver EnergySaver
	Čerstvě znečištěné Nádobí a příbory	Mytí 60 °C Oplach	
	Vše	Předmytí	

- 1) Tento program nabízí nejúspornější spotřebu vody a energie při mytí normálně znečištěného nádobí a příborů. (Jedná se o standardní program pro zkušební.)
- 2) Spotřebič zjistí stupeň znečištění a množství nádobí v koších. Automaticky pak nastaví teplotu a množství vody, spotřebu energie a délku programu.
- 3) S tímto programem můžete umýt různé náplně různě znečištěného nádobí. Vyšší teplota a tlak vody v dolním koši slouží k mytí silně znečištěného nádobí (např. hrnce a pánve). Nižší teplota a tlak vody v horním koši slouží k mytí běžně znečištěného nádobí (např. sklenice).
- 4) U tohoto programu můžete umýt čerstvě znečištěné nádobí. Tento program nabízí dobré výsledky mytí při krátké délce programu.
- 5) Pomocí tohoto programu nádobí rychle opláchnete. Zabráníte tak přilepení zbytků jídla na nádobí a nepříjemnému zápachu vycházejícímu ze spotřebiče.
Pro tento program nepoužívejte mycí prostředek.

Údaje o spotřebě

Program ¹⁾	Trvání (min)	Energie (kWh)	Voda (l)
ECO	160 - 180	0.8 - 0.9	9 - 10
AUTO	40 - 150	0.6 - 1.4	7 - 14
	130 - 140	1.3 - 1.4	14 - 15
	150 - 160	1.4 - 1.6	13 - 15
	30	0.8	9
	14	0.1	4

- 1) Hodnoty se mohou měnit v závislosti na tlaku a teplotě vody, na kolísání v dodávce proudu, na zvolených funkcích a na množství nádobí.

Informace pro zkušební

Pro všechny potřebné informace ohledně testu výkonnosti zašlete e-mail na:

info.test@dishwasher-production.com

Poznamenejte si výrobní číslo (PNC) uvedené na typovém štítku.

5. FUNKCE



Jakékoliv funkce zapněte či vypněte ještě před spuštěním programu. Funkce nelze zapnout nebo vypnout v průběhu programu.



Pokud je nastavena jedna nebo více funkcí, před spuštěním programu se ujistěte, že příslušné kontrolky svítí.

5.1 TimeSaver

Tato funkce zvyšuje tlak a teplotu vody. Mycí a sušící fáze jsou kratší. Celková délka programu se sníží o přibližně 50 %. Výsledky mytí jsou stejné jako u normální délky programu. Výsledky sušení se mohou snížit.

Jak zapnout funkci TimeSaver

1. Stiskněte **TimeSaver**. Příslušná kontrolka a programová lišta se rozsvítí. Na displeji můžete vidět aktualizaci délky programu.
 - Pokud tuto funkci nelze s daným programem použít, příslušná kontrolka třikrát rychle zabliká a poté zhasne. Programová lišta se nerozsvítí.

5.2 Multitab

Tuto funkci zapněte pouze, když používáte kombinované mycí tablety.

Tato funkce vypne dávkování soli a leštidla. Příslušné kontrolky zůstanou zhasnuté. Délka programu se může zvýšit.

Jak zapnout funkci Multitab

1. Stisknutím tlačítka Zap/Vyp zapněte spotřebič.
2. Stiskněte **Option**, dokud se nerozsvítí kontrolka Multitab.

Funkce zůstane zapnutá, dokud ji nevypnete. Stiskněte **Option**, dokud nezhasne kontrolka Multitab.

Chcete-li použít kombinované mycí tablety před tím, než začnete odděleně používat mycí prostředek, sůl do myčky a leštidlo, postupujte následovně:

1. Vypněte funkci Multitab.
2. Nastavte změkčovač vody na nejvyšší stupeň.
3. Ujistěte se, že je zásobník na sůl a dávkovač leštidla plný.
4. Spustěte nejkratší program s oplachovací fází bez mycího prostředku a bez nádobí.

5. Nastavte změkčovač vody podle tvrdosti vody ve vaší oblasti.

6. Seřídte dávkování leštidla.

5.3 EnergySaver

Tato funkce snižuje teplotu v poslední oplachovací fázi.

Použití této funkce snižuje spotřebu energie (až o 25 %) a délku programu.

Nádobí může být na konci programu ještě vlhké.

Jak zapnout funkci EnergySaver

1. Stiskněte **Option**, dokud se nerozsvítí kontrolka EnergySaver. Na displeji můžete vidět aktualizaci délky programu.
 - Pokud tuto funkci nelze použít s daným programem, příslušná kontrolka se nerozsvítí.

5.4 MyFavourite

Pomocí této funkce můžete nastavit a uložit do paměti váš často používaný program.



Do paměti lze uložit pouze jeden program. Nové nastavení zruší nastavení předchozí.

Jak uložit program do paměti

1. Stisknutím tlačítka Zap/Vyp zapněte spotřebič.
2. Nastavte program, který chcete uložit do paměti. S programem lze také navolit užitečné funkce. Funkce Multitab a Delay nelze uložit do paměti.
3. Současně stiskněte a podržte **Program** a **Delay**, dokud nezačne rychle blikat programová lišta.

Jak nastavit program MyFavourite





1. Stiskněte a podržte **Program**, dokud se nerozsvítí kontrolka programu a funkce týkající se nastavení MyFavourite.
 - Na displeji se zobrazí délka programu.

5.5 Zvuková signalizace

V případě poruchy spotřebiče zazní zvukové signály. Tyto zvukové signály nelze vypnout.

Další zvuková signalizace se také spustí po dokončení programu. Zvuková signalizace je ve výchozím nastavení vypnutá, ale je možné ji zapnout.

Jak zapnout zvukovou signalizaci na konci programu

1. Stisknutím tlačítka Zap/Vyp zapnete spotřebič.
2. Na pár sekund současně stiskněte a podržte **Program** a **TimeSaver**.
3. Současně stiskněte a podržte **Delay** a **Option**, dokud nezačnou blikat kontrolky , , a .
4. Stiskněte **Delay**.
 - Kontrolky  a  zhasnou.

- Kontrolka  dále bliká.
- Na displeji se zobrazí aktuální nastavení.

1b Zvuková signalizace zapnuta

0b Zvuková signalizace vypnuta

5. Stisknutím **Delay** změníte nastavení.
6. Stisknutím tlačítka Zap/Vyp spotřebič vypnete a potvrdíte nastavení.

6. PŘED PRVNÍM POUŽITÍM

1. Ujistěte se, zda nastavený stupeň změkčovače vody odpovídá tvrdosti vody ve vaší oblasti. Pokud ne, nastavte změkčovač vody. Přesný stupeň tvrdosti vody ve vaší oblasti zjistíte u místního vodárenského podniku.
2. Naplňte zásobník na sůl.
3. Naplňte dávkovač leštidla.
4. Otevřete vodovodní kohoutek.
5. Během provozu mohou ve spotřebiči zůstat zbytky. Odstraní je spuštěním libovolného programu. Nepoužívejte mycí prostředek a nevkládejte nic do košů.



Pokud používáte kombinované mycí tablety, zapnete funkci Multitab.

6.1 Seřízení změkčovače vody

Tvrdost vody				Změkčovač vody nastavení	
Německé stupně (°dH)	Francouzské stupně (°fH)	mmol/l	Clarkovy stupně	Ruční	Elektronické
51 - 70	91 - 125	9.1 - 12.5	64 - 88	2 1)	10
43 - 50	76 - 90	7.6 - 9.0	53 - 63	2 1)	9
37 - 42	65 - 75	6.5 - 7.5	46 - 52	2 1)	8
29 - 36	51 - 64	5.1 - 6.4	36 - 45	2 1)	7
23 - 28	40 - 50	4.0 - 5.0	28 - 35	2 1)	6
19 - 22	33 - 39	3.3 - 3.9	23 - 27	2 1)	5 1)
15 - 18	26 - 32	2.6 - 3.2	18 - 22	1	4
11 - 14	19 - 25	1.9 - 2.5	13 - 17	1	3
4 - 10	7 - 18	0.7 - 1.8	5 - 12	1	2
< 4	< 7	< 0.7	< 5	1 2)	1 2)

1) Výchozí nastavená poloha.

2) Při tomto stupni sůl nepoužívejte.





Změkčovač vody musíte nastavit ručně a elektronicky.

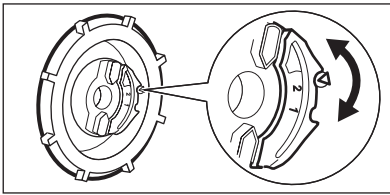

Ruční nastavení



Otočte voličem tvrdosti vody do polohy 1 nebo 2.

Elektronické nastavení

1. Stisknutím tlačítka Zap/Vyp zapnete spotřebič.
2. Na pár sekund současně stiskněte a podržte **Program** a **TimeSaver**.
3. Současně stiskněte a podržte **Delay** a **Option**, dokud nezačnou blikat kontrolky , .
4. Stiskněte **Program**.
5. Opětovným stisknutím **Program** změňte nastavení.
6. Stisknutím tlačítka Zap/Vyp spotřebič vypnete a potvrdíte nastavení.

• Kontrolky  a  zhasnou.

• Kontrolka  dále bliká.

• Na displeji se zobrazí aktuální nastavení změkčovače vody. Např.: **S L** = stupeň 5.

6.2 Plnění zásobníku na sůl

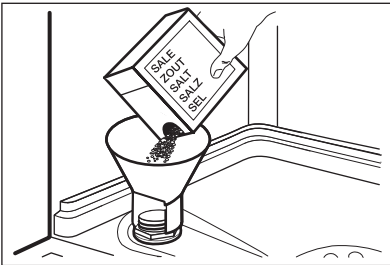

1. Otočením víčka směrem doleva otevřete zásobník na sůl.
2. Do zásobníku na sůl nalijte 1 l vody (pouze při prvním plnění).
3. Naplňte zásobník na sůl solí do myčky.
4. Odstraňte sůl, která se vysypala okolo zásobníku na sůl.
5. Otočením víčka směrem doprava zásobník na sůl zavřete.



POZOR

Při plnění může ze zásobníku na sůl unikat voda nebo sůl. Nebezpečí koroze. Po naplnění zásobníku na sůl ji zabráníte spuštěním programu.

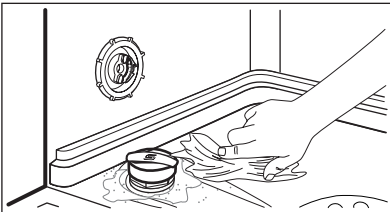

6.3 Plnění dávkovače leštidla

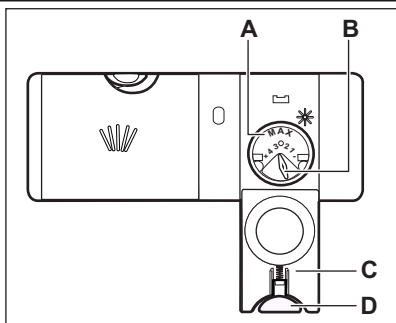

1. Stiskněte uvolňovací tlačítko (D) a otevřete víčko (C).
2. Naplňte dávkovač leštidla (A), maximálně však po značku „MAX“.
3. Rozlité leštidlo setřete savým hadříkem, aby se netvořilo přílišné množství pěny.
4. Zavřete víko. Ujistěte se, že se uvolňovací tlačítko zaklapne zpět.



Voličem můžete nastavit dávkované množství (B) jeho otočením do polohy 1 (nejmenší množství) až 4 (největší množství).

7. DENNÍ POUŽÍVÁNÍ

1. Otevřete vodovodní kohoutek.
2. Stisknutím tlačítka Zap/Vyp zapnete spotřebič.
 - Pokud kontrolka stavu soli svítí, doplňte zásobník na sůl.
 - Pokud kontrolka stavu leštidla svítí, doplňte dávkovač leštidla.
3. Naplňte koše.
4. Přidejte mycí prostředek.
5. Nastavte a spusťte správný program pro daný druh náplně a stupeň znečištění.

7.1 Použití mycího prostředku

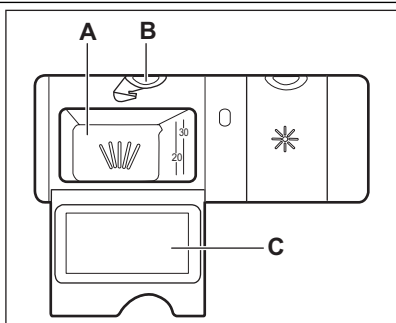

1. Stiskněte uvolňovací tlačítko (B) a otevřete víčko (C).
2. Mycím prostředkem naplňte komoru (A).
3. Pokud má program fázi předmytí, naneste na vnitřní stranu dvířek spotřebiče trochu mycího prostředku.
4. Pokud používáte mycí tablety, vložte tabletu do komory (A).
5. Zavřete víko. Ujistěte se, že se uvolňovací tlačítko zaklapne zpět.

7.2 Nastavení a spuštění programu

Funkce Auto Off

Tato funkce ke snížení spotřeby energie automaticky vypne spotřebič po několika minutách, když:

- Nezavřeli jste dvířka pro spuštění programu.
- Dokončí se program.

Spuštění programu bez odloženého startu

1. Otevřete vodovodní kohoutek.
2. Stisknutím tlačítka Zap/Vyp zapnete spotřebič. Rozsvítí se kontrolka a délka posledního nastaveného programu.
3. Abyste nastavili program, ponechte dvířka spotřebiče otevřená.

4. Nastavte program.
 - Pokud chcete spustit poslední nastavený program, zavřete dvířka spotřebiče.
 - Pokud chcete nastavit program MyFavourite, stiskněte a podržte **Program**, dokud se nerozsvítí kontrolka týkající se programu a funkci MyFavourite.
 - Pokud chcete nastavit jiný program, opětovně stiskněte **Program**, dokud se nerozsvítí kontrolka programu, který chcete nastavit. Také lze nastavit použitelné funkce. Na displeji se zobrazí délka programu.
5. Program spustíte zavřením dvířek spotřebiče.
 - Rozsvítí se kontrolka mycí fáze.
 - Délka programu se začne snižovat v krocích po jedné minutě.

Spuštění programu s odloženým startem

1. Nastavte program.
2. Opakovaně stiskněte **Delay**, dokud se na displeji nezobrazí čas odloženého startu, který chcete nastavit (1–24 hodin). Rozsvítí se kontrolka Delay.
 - Odpočet se spustí automaticky.

Po dokončení odpočtu se spustí nastavený program.

Otevření dvířek za chodu spotřebiče

Otevřením dvířek zastavíte chod spotřebiče. Když dvířka opět zavřete, bude spotřebič pokračovat od okamžiku přerušení.

Zrušení odloženého startu během jeho odpočítávání

1. Otevřete dvířka spotřebiče.

2. Současně stiskněte a podržte **Program** a **TimeSaver**, dokud se nerozsvítí délka nastaveného programu.
3. Program spustíte zavřením dvířek spotřebiče.



Zrušení odloženého startu také zruší nastavené funkce (kromě funkce Multitab). Před zavřením dvířek spotřebiče se ujistěte, že jste opět nastavili příslušné funkce.

Zrušení programu

1. Otevřete dvířka spotřebiče.
2. Na pár sekund současně stiskněte a podržte **Program** a **TimeSaver**.



Před spuštěním nového programu zkontrolujte, zda je v dávkovači mycí prostředek.

Na konci programu

Na displeji se zobrazí 0:00.

Všechny segmenty programové lišty svítí.

1. Stiskněte tlačítko Zap/Vyp nebo vyčkejte, až funkce Auto Off automaticky vypne spotřebič.
2. Zavřete vodovodní kohoutek.

Důležité upozornění

- Nádobí před vyjmutím ze spotřebiče nechte vychladnout. Horké nádobí se snadněji poškodí.
- Nejprve vyjměte nádobí z dolního koše, a potom z koše horního.
- Na stěnách a dvířkách spotřebiče může být voda. Nerezový povrch chladne rychleji než nádobí.

8. TIPY A RADY

8.1 Změkčovač vody

Tvrdá voda obsahuje velké množství minerálů, které mohou způsobit poškození spotřebiče a špatné výsledky mytí. Změkčovač vody tyto minerály neutralizuje.

Sůl do myčky udržuje změkčovač vody čistý a v dobrém stavu. Je důležité nastavit správný stupeň změkčovače vody. Zajistíte tak, že změkčo-

vač vody bude používat správné množství soli do myčky a vody.

8.2 Použití soli, leštidla a mycího prostředku

- Používejte pouze sůl, leštidlo a mycí prostředek určený pro myčky nádobí. Jiné výrobky by mohly spotřebič poškodit.

- Leštidlo během poslední oplachovací fáze umožňuje usušení nádobí bez šmouh a skvrn.
- Kombinované tablety obsahují mycí prostředek, leštidlo a další přísady. Ujistěte, že jsou tyto tablety vhodné pro tvrdost vody ve vaší oblasti. Řiďte se pokyny na balení výrobků.

Pokud chcete použít tyto tablety při nevhodné tvrdosti vody, musíte zároveň použít sůl do myčky. Nejprve zapněte funkci Multitab, poté nastavte změkčovač vody na tvrdost vody ve vaší oblasti a použijte sůl do myčky.

- Mycí tablety se u krátkých programů zcela nerozpustí. Abyste zabránili usazování zbytků mycího prostředku na nádobí, doporučujeme používat tablety s dlouhými programy.



Nepoužívejte větší množství mycího prostředku, než je správné. Řiďte se pokyny na balení mycího prostředku.

8.3 Plnění košů



Viz přiložený leták s příklady plnění košů.

- Spotřebič používejte pouze k mytí nádobí, které je bezpečné mýt v myčce.
- Do spotřebiče nevkládejte předměty vyrobené ze dřeva, rohoviny, hliníku mědi nebo cínu.
- Nevkládejte do spotřebiče předměty, které sají vodu (houby, hadry).
- Z nádobí odstraňte zbytky jídla.

- Připálené zbytky jídel snadno odstraníte, když hrnce a pánve necháte před vložením do spotřebiče odmočit ve vodě.
- Duté nádobí (např. šálky, sklenice, hrnce) pokládejte dnem vzhůru.
- Dbejte na to, aby se nádobí nebo přístroje nepřileply k sobě. Lžice smíchejte s ostatními přístroji.
- Přesvědčte se, že se sklenice vzájemně nedotýkají.
- Malé kusy nádobí vložte do košíčku na přístroje.
- Lehké kusy nádobí vložte do horního koše. Zajistěte, aby se jednotlivé kusy nádobí nehybaly.
- Před spuštěním programu zkontrolujte, zda se ostříkovací ramena mohou volně otáčet.

8.4 Před spuštěním programu

Zkontrolujte, zda:

- Filtry jsou čisté a správně nainstalované.
- Ostříkovací ramena nejsou zanesená.
- Rozmístění nádobí v koších je správné.
- Program je vhodný pro daný druh náplně a stupeň znečištění.
- Používá se správné množství mycího prostředku.
- Je doplněna sůl do myčky a leštidlo (pokud nepoužíváte kombinované mycí tablety).
- Víčko zásobníku na sůl je dotažené.

9. ČIŠTĚNÍ A ÚDRŽBA



UPOZORNĚNÍ

Před čištěním nebo údržbou spotřebič vždy vypněte a vytáhněte síťovou zástrčku ze zásuvky.



Zanesené filtry a ucpaná ostříkovací ramena snižují výsledky mytí. Pravidelně je kontrolujte a v případě potřeby je vyčistěte.

9.1 Čištění filtrů

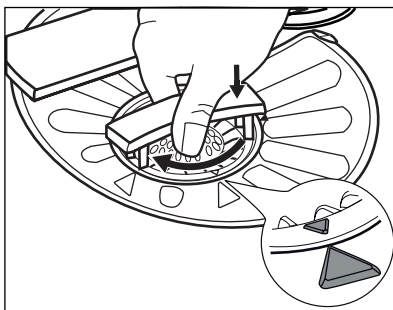
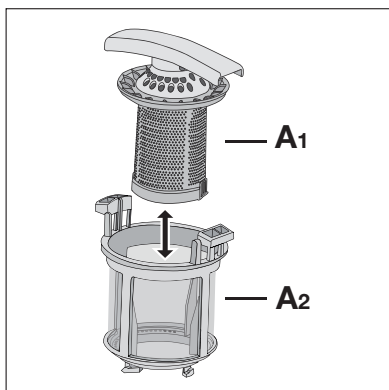
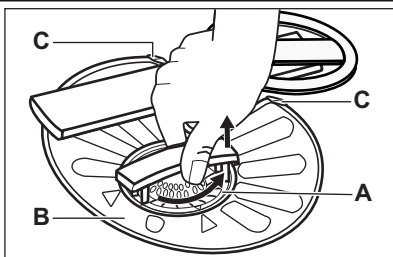

1. Otočte filtrem (A) proti směru hodinových ručiček a vyndejte jej.
2. Filtř (A) rozmontujete oddělením částí (A1) a (A2).
3. Vyměňte filtr (B).
4. Filtry vyčistěte vodou.
5. Vraťte filtr (B) na jeho původní místo. Ujistěte se, že je správně umístěn pod dvěma vodícími drážkami (C).
6. Sestavte filtr (A) vložte jej na jeho místo ve filtru (B). Otočte jím po směru hodinových ručiček, dokud se nezajistí.



Nesprávné umístění filtrů může mít z následků špatné výsledky mytí a poškození spotřebiče.

9.2 Čištění ostřikovacích ramen

Ostřikovací ramena nevyjímejte. Jestliže se otvory v ostřikovacích ramenech zanesou nečistotami, odstraňte je úzkým špičatým předmětem.

9.3 Čištění vnějších ploch

Vyčistěte spotřebič vlhkým měkkým hadrem. Používejte pouze neutrální mycí prostředky. Nepoužívejte prostředky s drsnými částicemi, drátěnky nebo rozpouštědla.

10. ODSTRAŇOVÁNÍ ZÁVAD

Spotřebič nezačne pracovat nebo se během provozu zastavuje.

Před kontaktováním servisního střediska se pokuste závadu odstranit sami pomocí níže uvedených informací.

U některých poruch se na displeji zobrazí výstražný kód:

- **,10** - Spotřebič se neplní vodou.

- **,20** - Spotřebič nevypouští vodu.
- **,30** - Je aktivován systém proti vyplavení.



UPOZORNĚNÍ

Před kontrolou spotřebič vypněte.

Problém	Možné řešení
Nelze zapnout spotřebič.	Ujistěte se, že je zástrčka zapojená do síťové zásuvky. Ujistěte se, že není poškozená domovní pojistka či jistič.
Nespustil se program.	Přesvědčte se, že jsou dvířka spotřebiče zavřená. Pokud je nastavený odložený start, zrušte jej nebo vyčkejte do konce odpočtu.
Spotřebič se neplní vodou.	Zkontrolujte, zda je vodovodní kohoutek otevřený. Ujistěte se, že není příliš malý tlak na přívodu vody. Ohledně těchto informací se obraťte na místní vodárenský podnik. Ujistěte se, že není zanesený vodovodní kohoutek. Ujistěte se, že není zanesený filtr v přívodní hadici.
Spotřebič nevypouští vodu.	Ujistěte se, že přívodní hadice není přehnutá či přiskřípnutá. Ujistěte se, že vypouštěcí hadice není přehnutá či přiskřípnutá.
Je aktivován bezpečnostní systém proti vyplavení.	Zavřete vodovodní kohoutek a obraťte se na servisní středisko.

Po kontrole spotřebič zapněte. Program bude pokračovat od okamžiku, ve kterém byl přerušen. Pokud se problém objeví znovu, obraťte se na servisní středisko.

Pokud se na displeji zobrazí jiný výstražný kód, obraťte se na servisní středisko.

10.1 Pokud nejsou výsledky mytí a sušení uspokojivé

Na nádobí a skle jsou bílé šmouhy nebo modravý potah

- Uvolňuje se příliš velké množství leštidla. Otočte voličem leštidla do nižší polohy.
- Nadměrné množství mycího prostředku.

Skvrny a suché vodní kapky na skle a na nádobí

- Uvolňuje se příliš malé množství leštidla. Otočte voličem leštidla do vyšší polohy.
- Příčinou může být kvalita mycího prostředku.

Nádobí je vlhké

- Program neobsahuje sušicí fázi nebo sušicí fáze používá příliš nízkou teplotu.
- Dávkovač leštidla je prázdný.
- Příčinou může být kvalita leštidla.
- Příčinou může být kvalita kombinovaných mycích tablet. Zkuste jinou značku nebo zapněte dávkovač leštidla a použijte leštidlo spolu s kombinovanými mycími tabletami.









Další možné příčiny naleznete v části „TIPY A RADY“.

10.2 Jak zapnout dávkovač leštidla

K zapnutí dávkovače leštidla může dojít pouze se zapnutou funkcí Multitab.

1. Stisknutím tlačítka Zap/Vyp zapněte spotřebič.
2. Na pár sekund současně stiskněte a podržte **Program a TimeSaver**.

3. Současně stiskněte a podržte **Delay** a **Option**, dokud nezačnou blikat kontrolky ,  a .
4. Stiskněte **TimeSaver**.
 - Kontrolky  a  zhasnou.
 - Kontrolka  dále bliká.
 - Na displeji se zobrazí aktuální nastavení.
5. Stisknutím **TimeSaver** změníte nastavení.
6. Stisknutím tlačítka Zap/Vyp spotřebič vypne a potvrdíte nastavení.
7. Seřídíte dávkování leštidla.
8. Naplňte dávkovač leštidla.

	Dávkovač leštidla vypnutý
---	---------------------------

	Dávkovač leštidla zapnutý
---	---------------------------

11. TECHNICKÉ INFORMACE

Rozměry	Šířka / Výška / Hloubka (mm)	596 / 850 / 610
Připojení k elektrické síti	Viz typový štítek.	
	Napětí	220-240 V
	Frekvence	50 Hz
Tlak přívodu vody	Min. / max. (bar / MPa)	(0,5 / 0,05) / (8 / 0,8)
Přívod vody ¹⁾	Studená nebo teplá voda ²⁾	max. 60 °C
Kapacita	Jídelní soupravy	12
Příkon	Režim zapnuto	0.10 W
	Režim vypnuto	0.10 W

¹⁾ Přívodní hadici připojte ke kohoutku se závitem 3/4".

²⁾ Pokud odebíráte horkou vodu z alternativních zdrojů (např. solární panely, větrná energie), použijte tuto horkou vodu ke snížení spotřeby energie.

12. POZNÁMKY K OCHRANĚ ŽIVOTNÍHO PROSTŘEDÍ

Recyklujte materiály označené symbolem .

Obaly vyhoďte do příslušných odpadních kontejnerů k recyklaci.

Pomáhejte chránit životní prostředí a lidské zdraví a recyklovat elektrické a elektronické

spotřebiče určené k likvidaci. Spotřebiče označené příslušným symbolem  nelikvidujte spolu s domovním odpadem. Spotřebič odevzdejte v místním sběrném dvoře nebo kontaktujte místní úřad.

TARTALOMJEGYZÉK

1. BIZTONSÁGI ELŐÍRÁSOK	35
2. TERMÉKLEÍRÁS	36
3. KEZELŐPANEL	37
4. PROGRAMOK	38
5. KIEGÉSZÍTŐ FUNKCIÓK	40
6. AZ ELSŐ HASZNÁLAT ELŐTT	41
7. NAPI HASZNÁLAT	43
8. HASZNOS TANÁCSOK ÉS JAVASLATOK	45
9. ÁPOLÁS ÉS TISZTÍTÁS	46
10. HIBAEELHÁRÍTÁS	47
11. MŰSZAKI INFORMÁCIÓK	49
12. KÖRNYEZETVÉDELMI TUDNIVALÓK	49

GONDOLUNK ÖNRE

Köszönjük, hogy Electrolux terméket vásárolt. Ön olyan készülék tulajdonosa lett, mely mögött több évtizedes szakmai tapasztalat és innováció áll. Rendkívüli tudását és stílusos megjelenését az Ön igényei ihlették. Valahányszor csak használja, biztos lehet abban, hogy a benne foglalt tudás a siker garanciája.

Köszöntjük az Electrolux világában.

Látogassa meg a weboldalunkat:



Kezelési tanácsok, kiadványok, hibaelhárító, szerviz információk:
www.electrolux.com



További előnyökért regisztrálja készülékét:
www.electrolux.com/productregistration



Kiegészítők, segédanyagok és eredeti alkatrészek vásárlása a készülékhez:
www.electrolux.com/shop

VÁSÁRLÓI TÁMOGATÁS ÉS SZERVIZ

Kizárólag eredeti alkatrészek használatát javasoljuk.

Ha készülékével a szervizhez fordul, legyenek kéznél az alábbi adatok.

Ezek az információk az adattáblán olvashatók. Típus, Termékszám, Sorozatszám.



Figyelmeztetés - Biztonsági információk



Általános információk és tanácsok



Környezetvédelmi információk

A változtatások jogát fenntartjuk.

1. BIZTONSÁGI ELŐÍRÁSOK

Az üzembe helyezés és használat előtt gondosan olvassa el a mellékelt útmutatót. A nem megfelelő üzembe helyezés vagy használat által okozott károkért nem vállal felelősséget a gyártó. További tájékozódás érdekében tartsa elérhető helyen az útmutatót.

1.1 Gyermek és fogyatékkal élő személyek biztonsága



VIGYÁZAT

Fulladás, sérülés vagy tartós rokkantság kockázata.

- Ne engedje, hogy a készüléket csökkent fizikai, értelmi vagy mentális képességű, illetve megfelelő tapasztalatok és ismeretek híján lévő személy használja, beleértve a gyermekeket is. Ha ilyen személyek használják a készüléket, a biztonságukért felelős személynek kell őket felügyelnie, illetve a készülék használatára vonatkozóan útmutatást kell biztosítani számukra.
- Ne hagyja, hogy gyermekek játsszanak a készülékkel.
- Minden csomagolóanyagot tartson távol a gyermekektől.
- Minden mosószert tartson távol a gyermekektől.
- A gyermekeket és kedvenc háziállatokat tartás távol a készüléktől, amikor az ajtaja nyitva van.

1.2 Üzembe helyezés

- Távolítsa el az összes csomagolóanyagot.
- Ne helyezzen üzembe, és ne is használjon sérült készüléket.
- Ne helyezze üzembe a készüléket olyan helyen, ahol a hőmérséklet $0\text{ }^{\circ}\text{C}$ alatt van.
- Tartsa be a készülékhez mellékelt üzembe helyezési útmutatóban foglaltakat.

Elektromos csatlakoztatás



VIGYÁZAT

Tűz- és áramütésveszély.

- A készüléket kötelező földelni.
- Ellenőrizze, hogy az adattáblán szereplő elektromos adatok megfelelnek-e a háztartási

hálózati áram paramétereinek. Amennyiben nem, forduljon szakképzett villanyszerelőhöz.

- Mindig megfelelően felszerelt, áramütés ellen védett aljzatot használjon.
- Ne használjon hálózati elosztókat és hosszabító kábeleket.
- Ügyeljen a hálózati csatlakozódugó és a hálózati kábel épségére. Amennyiben a készülék hálózati vezetékét ki kell cserélni, a cserét saját szervizünknel végeztesse el.
- Csak az üzembe helyezés befejezése után csatlakoztassa a hálózati csatlakozódugót a hálózati csatlakozóaljzatba. Ügyeljen arra, hogy a hálózati dugasz üzembe helyezés után is könnyen elérhető legyen.
- A készülék csatlakozásának bontására, soha ne a hálózati kábelnél fogva húzza ki a csatlakozódugót. A kábelt mindig a csatlakozódugónál fogva húzza ki.
- Nedves kézzel ne érintse meg a hálózati kábelt és a csatlakozódugót.
- A készülék megfelel az EGK irányelveinek.

Vízhálózatra csatlakoztatás

- Ügyeljen arra, hogy ne okozzon sérülést a vízcsöveknek.
- Mielőtt új vagy hosszabb idő óta nem használt csövekhez csatlakoztatja a készüléket, addig folyassa a vizet, amíg az teljesen ki nem tisztul.
- A készülék első használata előtt ellenőrizze, hogy nincs-e szivárgás.
- A befolyócső biztonsági szeleppel, valamint dupla bevonattal ellátott belső vezetékkel rendelkezik.

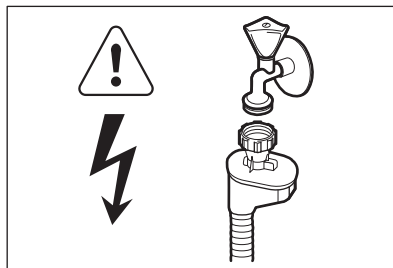

VIGYÁZAT

Veszélyes feszültség.

- Ha a befolyócső megsérül, akkor azonnal húzza ki a csatlakozódugót a fali csatlakozóaljzat-

ból. Forduljon a márkaszervizhez a befolyócső cseréje érdekében.

1.3 Használat

- A készülék háztartási és hasonló célú használatra készült, például:
 - üzletek, irodák és egyéb munkahelyeken kialakított személyzeti konyhák
 - Tanyaházak
 - Hotellek, motelek és egyéb lakás céljára szolgáló ingatlanok esetén az ügyfelek számára
 - Szállások reggelivel.



VIGYÁZAT

Sérülés-, égés-, áramütés- és tűzveszély.

- Ne változtassa meg a készülék műszaki jellemzőit.
- Lefelé fordítva vagy vízszintes irányba tegye a késeket és a hegyes evőeszközöket az evőeszközkosárba.
- A beleütközés elkerülésének megelőzésére, ne hagyja nyitva felügyelet nélkül a készülék ajtaját.
- Ne üljön vagy álljon rá a nyitott ajtóra.

- A mosogatógépben használt mosogatószer veszélyesek. Tartsa be a mosogatószer csomagolásán feltüntetett utasításokat.
- Ne igyon a készülékben lévő vízből, és ne játsszon vele.
- Az edényeket a mosogatógépből csak a mosogatóprogram lejáta után vegye ki. Mosogatószer maradhat az edényeken.
- A készülékből forró gőz szabadulhat ki, ha az ajtót mosogatóprogram futása közben kinyitja.
- Ne tegyen gyúlékony anyagot vagy gyúlékony anyaggal szennyezett tárgyat a készülékbe, annak közelébe, illetve annak tetejére.
- A készülék tisztításához ne használjon vizsugarat vagy gőzt.

1.4 Ártalmatlanítás



VIGYÁZAT

Sérülés- vagy fulladásveszély.

- Bontsa a készülék hálózati csatlakozását.
- Vágja le a hálózati tápkábelt, és helyezze a hulladékba.
- Szerelje le az ajtókilincset, hogy megakadályozza gyermekek és kedvenc állatok készülékben rekedését.

2. TERMÉKLEÍRÁS

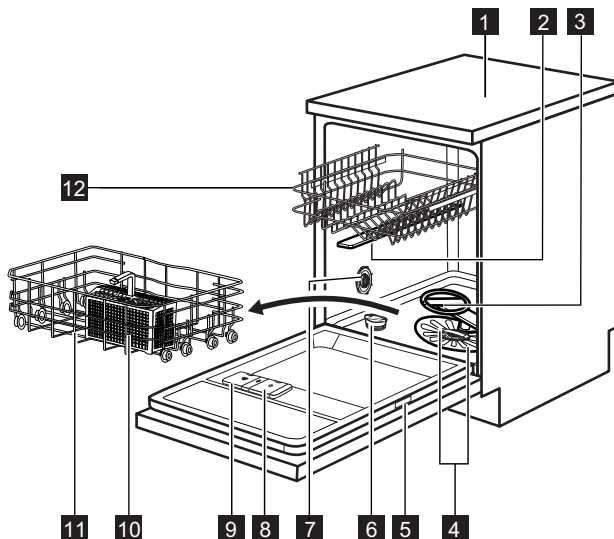

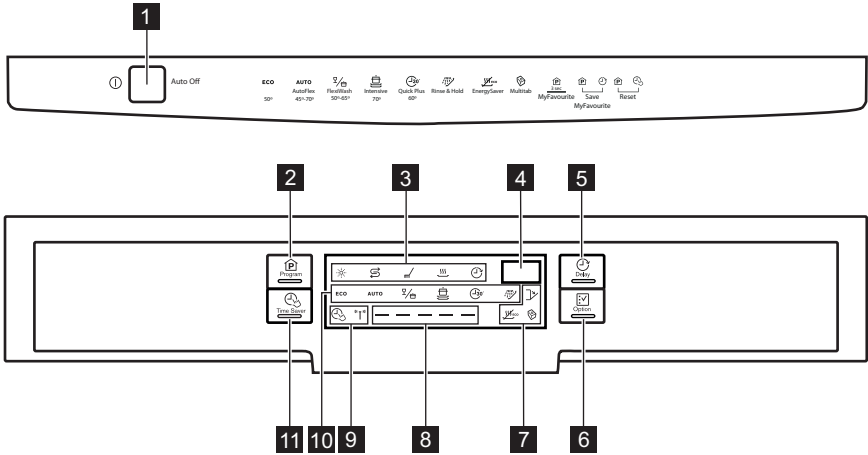

- | | |
|------------------|-----------------------|
| 1 Munkafelület | 7 Vízkeménység-tárcsa |
| 2 Felső szórókar | 8 Öblítőszer-adagoló |
| 3 Alsó szórókar | 9 Mosószer-adagoló |
| 4 Szűrők | 10 Evőeszköztartó |
| 5 Adattábla | 11 Alsó kosár |
| 6 Sótartály | 12 Felső kosár |

3. KEZELŐPANEL



- | | |
|----------------|--------------------|
| 1 Be/ki gomb | 7 Visszajelzők |
| 2 Program gomb | 8 Programsáv |
| 3 Visszajelzők | 9 Visszajelzők |
| 4 Kijelző | 10 Programkijelzők |
| 5 Delay gomb | 11 TimeSaver gomb |
| 6 Option gomb | |



Visszajelzők	leírása
	Öblítőszer visszajelző. A program működése során ez a visszajelző sohasem világít.
	Só visszajelző. A program működése során ez a visszajelző sohasem világít.
	Mosogatási fázis visszajelző. Akkor világít, amikor a készülék mosogatási és öblítési fázisban működik.
	Szárítási fázis visszajelző. Világít, amikor a szárítási fázis működik.
	Delay visszajelző.
	Ajtó visszajelző. Akkor világít, ha a készülék ajtaja nyitva van, vagy nincs megfelelően becsukva.

Visszajelzők	leírása
	Multitab visszajelző.
	EnergySaver visszajelző.
"T"	Zavarosságérzékelő visszajelzője Akkor jelenik meg, amikor az AUTO program érzékelője működik. Amíg az érzékelő működik, kizárólag a hozzá tartozó visszajelző világít. Minden egyéb visszajelző, a kijelző és a programsáv kialszik. Ezek ismét megjelennek, amikor a zavarosságérzékelő visszajelzője kialszik.
	TimeSaver visszajelző.



3.1 Programsáv

A programsáv a programhoz és azTimeSaver funkcióhoz tartozó adatokat jeleníti meg.

A program indítása és folyamata





	Amikor a program elindul, a programsáv két oldalsó szegmense villog.
	A program folyamata során a középső szegmensek folyamatosan világítanak, míg a két oldalsó szegmens továbbra is villog.
	Amikor a program befejeződött, az összes szegmens folyamatosan világítani kezd.

A programsáv és az TimeSaver funkció

	Amikor az TimeSaver funkcióhoz tartozó programot állít be, a programsáv összes szegmense folyamatosan világítani kezd.
	Amikor beállítja az TimeSaver funkciót, csak a középső szegmens fog folyamatosan világítani.

4. PROGRAMOK

Program	Szennyezettség mértéke Töltet típusa	Program szakaszok	Kiegészítő funkciók
ECO ¹⁾	Normál szennyezettség Edények és evőeszközök	Előmosás Főmosogatás 50 °C-on Öblítés Szárítás	TimeSaver EnergySaver

Program	Szennyezettség mértéke Töltet típusa	Program szakaszok	Kiegészítő funkciók
AUTO 2)	Összes Edények, evőeszközök, lábasok és fazekak	Előmosás Főmosogatás 45 °C és 70 °C között Öblítés Szárítás	EnergySaver
 3)	Vegyes szennyezettség Edények, evőeszközök, lábasok és fazekak	Előmosás Főmosogatás 50 °C-on vagy 65 °C-on Öblítés Szárítás	TimeSaver EnergySaver
	Erős szennyezettség Edények, evőeszközök, lábasok és fazekak	Előmosás Főmosogatás 70 °C-on Öblítés Szárítás	TimeSaver EnergySaver
 4)	Friss szennyezettség Edények és evőeszközök	Főmosogatás 60 °C-on Öblítés	
 5)	Összes	Előmosás	

1) A programmal a leghatékonyabb víz- és áramfelhasználás mellett mosogathatja el a normál mértékben szennyezett edényeket és evőeszközöket. (Ezt a programot használják tesztprogramként a bevizsgálgó intézetek.)



2) A készülék érzékeli a kosarakba helyezett edények mennyiségét és szennyezettségét. Automatikusan beállítja a szükséges hőmérsékletet és a vízmennyiséget, az energiafogyasztást és a program időtartamát.

3) Ezzel a programmal különböző mennyiségű és változatos mértékben szennyezett edényeket mosogathat el. Az alsó kosárban nagyobb a víznyomás és magasabb a vízhőmérséklet az erősen szennyezett darabok (pl.: lábasok és fazekak) elmosogatásához. A felső kosárban kisebb a víznyomás és alacsonyabb a vízhőmérséklet a normál mértékben szennyezett darabok (pl.: üvegedények) elmosogatásához.

4) Ezzel a programmal frissen szennyezett edényeket mosogathat el. Rövid idő alatt is kiváló eredményt nyújt.

5) Ezzel a programmal gyorsan leöblítheti az edényeket. Így megakadályozza, hogy az ételmaradék rászáradjon az edényekre, és kellemetlen szagok képződjenek. Ehhez a programhoz ne használjon mosogatószert.

Fogyasztási értékek

Program ¹⁾	Időtartam (perc)	Energiafogyasztás (kWh)	Víz (l)
ECO	160 - 180	0.8 - 0.9	9 - 10
AUTO	40 - 150	0.6 - 1.4	7 - 14
	130 - 140	1.3 - 1.4	14 - 15
	150 - 160	1.4 - 1.6	13 - 15
	30	0.8	9

Program ¹⁾	Időtartam (perc)	Energiafogyasztás (kWh)	Víz (l)
	14	0.1	4

1) A víz nyomása és hőmérséklete, a hálózati feszültség ingadozásai, a funkciók és az edények mennyisége módosíthatja az értékeket.

Tájékoztatás a bevizsgáló intézetek számára

A bevizsgálás elvégzéséhez szükséges összes információ megszerzéséhez küldjön egy e-mailt a következő címre:

info.test@dishwasher-production.com

Jegyezze fel az adattáblán található termékszámot (PNC).

5. KIEGÉSZÍTŐ FUNKCIÓK



A mosogatóprogram indítása előtt kapcsolja be vagy ki a kívánt kiegészítő funkciót. A mosogatóprogramok működése közben nem lehet a kiegészítő funkciót be- vagy kikapcsolni.



Amennyiben egy vagy több kiegészítő funkció van beállítva, ellenőrizze, hogy a hozzájuk tartozó jelzőfények világítanak-e a program elindulása előtt.

5.1 TimeSaver

Ez a funkció növeli a víz nyomását és hőmérsékletét. A mosási és szárítási fázisok rövidebbek. A program teljes időtartama körülbelül 50%-kal csökken.

A mosás eredményessége megegyezik a normál időtartamú program eredményességével. A szárítás eredményessége csökkenhet.

A TimeSaver funkció bekapcsolása

1. Nyomja meg a(z) **TimeSaver** gombot. A hozzá tartozó visszajelző és a programsáv megjelenik. A kijelzőn a program frissített időtartama látható.
 - Ha a beállítás nem alkalmazható a programban, akkor háromszor gyorsan villan, majd kialszik a hozzá tartozó visszajelző. A programsáv nem jelenik meg.

5.2 Multitab

Csak kombinált mosogatószer-tabletták esetében aktiválja a kiegészítő funkciót.

Ez a funkció leállítja az öblítőszer és a só használatát. A hozzá tartozó visszajelzők nem világítanak.

Nőhet a program időtartama.

A Multitab funkció bekapcsolása

1. A készülék bekapcsolásához nyomja meg a be/ki gombot.
2. Addig tartsa nyomva a **Option** gombot, amíg a Multitab visszajelző világítani nem kezd. A kiegészítő funkció addig marad aktív, amíg ki nem kapcsolja. Addig tartsa nyomva a **Option** gombot, amíg a Multitab visszajelző ki nem alszik.

Ha befejezi a kombinált mosogatószer-tabletták használatát, a következő lépéseket végezze el különálló mosogatószer, öblítőszer és regeneráló só használatának megkezdése előtt:

1. Kapcsolja ki a Multitab funkciót.
2. Állítsa a vízlágyítót a legmagasabb szintre.
3. Ellenőrizze, hogy tele van-e a sótartály és az öblítőszer-adagoló.
4. Öblítőszer és edények nélkül indítsa el a leg-rövidebb öblítési fázist tartalmazó programot.
5. Állítsa be a vízlágyítót lakóhelye vízkeménységének megfelelően.
6. Állítsa be az adagolt öblítőszer mennyiségét.

5.3 EnergySaver

E beállítás esetén csökken a hőmérséklet az utolsó öblítési szakaszban.

Ezen beállítás esetén csökken az energiafogyasztás (legfeljebb 25%-kal) és a program időtartama.

A program végén az edények nedvesek maradhatnak.

A EnergySaver funkció bekapcsolása

1. Addig tartsa nyomva a **Option** gombot, amíg a EnergySaver visszajelző világítani nem kezd. A kijelzőn a program frissített időtartama látható.
 - Amennyiben a kiegészítő funkció nem alkalmazható a programhoz, a hozzá tartozó visszajelző nem kezd el világítani.

5.4 MyFavourite

Ezzel az opcióval beállíthatja és mentheti a gyakrabban használt programot.



Egyszerre csak egy programot lehet a memóriában tárolni. Az új beállítás törli a korábbi beállítást.

Egy program memóriában való tárolása

1. A készülék bekapcsolásához nyomja meg a be/ki gombot.
2. Válassza ki a memóriába mentendő programot. A hozzá tartozó funkciókat is beállíthatja a programmal együtt. A Multitab és Delay funkciók memóriában való tárolása nem lehetséges.
3. Egyszerre nyomja meg, és tartsa lenyomva a **Program** és a **Delay** gombokat, amíg a programsáv gyorsan villogni nem kezd.

A MyFavourite program beállítása







1. Nyomja meg, és tartsa lenyomva a **Program** gombot addig, amíg a MyFavourite programhoz és funkciókhoz tartozó visszajelzők nem kezdenek világítani
 - A kijelzőn a program időtartama látható.

5.5 Hangjelzések

A hangjelzések akkor lépnek működésbe, amikor a készülék meghibásodik. Nincs lehetőség ezen hangjelzések kikapcsolására.

Amikor a program lejár, szintén egy hangjelzés hallható. Alapértelmezésben ez a hangjelzés ki van kapcsolva, azonban van lehetőség a bekapcsolására.

A program futásának végét jelző hangjelzés bekapcsolása

1. A készülék bekapcsolásához nyomja meg a be/ki gombot.
2. Egyszerre nyomja le, és néhány másodpercig tartsa lenyomva a **Program** és a **TimeSaver** gombot.
3. Egyszerre nyomja meg, és tartsa lenyomva a **Delay** és a **Option** gombokat, amíg a ,  és a  visszajelzők villogni nem kezdenek.
4. Nyomja meg a **Delay** gombot.
 - Az  és a  kijelzők kialszanak.
 - A  visszajelző továbbra is villog.
 - A kijelző az aktuális beállítást mutatja.

	Hangjelzés be
---	---------------

	Hangjelzés ki
---	---------------

5. A beállítás módosításához nyomja meg az **Delay** gombot.
6. A készülék kikapcsolásához és a beállítás megerősítéséhez nyomja meg a be/ki gombot.

6. AZ ELSŐ HASZNÁLAT ELŐTT

1. Ellenőrizze, hogy a vízlágyító szintje megfelelő-e a környéken használt víz keménységének. Szükség esetén módosítsa a vízlágyító beállítását. A használt víz keménységére vonatkozó tájékoztatásért lépjen kapcsolatba a helyi vízszolgáltatóval.
2. Töltse fel sótartályt.
3. Töltse fel az öblítőszer-adagolót.



Ha kombinált mosogatószer-tablettákat használ, akkor aktiválja a Multitab funkciót.

4. Nyissa ki a vízcsapot.
5. A készülékben gyártási maradványok lehetnek. Az eltávolításukhoz indítson el egy mosogatóprogramot. Ne használjon mosogatószert, és ne töltsen meg a kosarakat.

6.1 A vízlágyító beállítása

Vízkeménység				Vízlágyító beállítás	
Német fok (°dH)	Francia fok (°fH)	mmol/l	Clarke fok	Kézi mosogatás	Elektronika
51 - 70	91 - 125	9.1 - 12.5	64 - 88	2 1)	10
43 - 50	76 - 90	7.6 - 9.0	53 - 63	2 1)	9
37 - 42	65 - 75	6.5 - 7.5	46 - 52	2 1)	8
29 - 36	51 - 64	5.1 - 6.4	36 - 45	2 1)	7
23 - 28	40 - 50	4.0 - 5.0	28 - 35	2 1)	6
19 - 22	33 - 39	3.3 - 3.9	23 - 27	2 1)	5 1)
15 - 18	26 - 32	2.6 - 3.2	18 - 22	1	4
11 - 14	19 - 25	1.9 - 2.5	13 - 17	1	3
4 - 10	7 - 18	0.7 - 1.8	5 - 12	1	2
< 4	< 7	< 0.7	< 5	1 2)	1 2)

1) Gyári helyzet.

2) Ezen a szinten ne használjon sót.



Manuálisan és elektronikusan kell beállítania a vízlágyítót.

Manuális beállítás

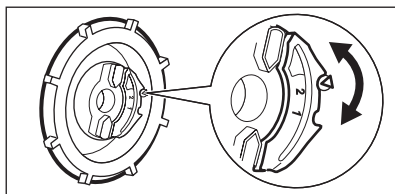

A vízkeménység-tárcsát forgassa el az 1. vagy 2. állásba.

Elektronikus beállítás

1. A készülék bekapcsolásához nyomja meg a be/ki gombot.
2. Egyszerre nyomja le, és néhány másodpercig tartsa lenyomva a **Program** és a **TimeSaver** gombot.
3. Egyszerre nyomja meg, és tartsa lenyomva a **Delay** és a **Option** gombokat, amíg a , és a visszajelzők villogni nem kezdenek.
4. Nyomja meg a **Program** gombot.
 - Az és a kijelzők kialszanak.
 - A visszajelző továbbra is villog.
 - A kijelzőn a vízlágyító aktuális beállítása látható. Pl.: = 5. szint.
5. Többször nyomja meg a **Program** gombot a beállítás módosításához.
6. A készülék kikapcsolásához és a beállítás megerősítéséhez nyomja meg a be/ki gombot.

6.2 A sótartály feltöltése

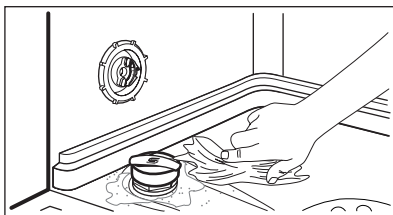
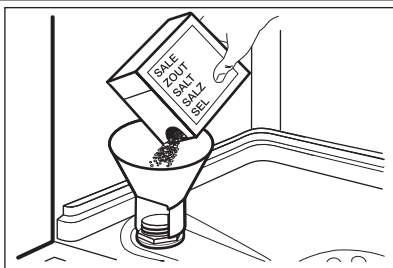

1. Csavarja le a kupakot az óramutató járásával ellenkező irányba, és nyissa ki a sótartályt.
2. Öntsön 1 liter vizet a sótartályba (csak az első alkalommal).
3. Töltse fel a sótartályt regeneráló sóval.
4. Távolítsa el a sótartály nyílása körül lévő sót.
5. A sótartály visszazárásához tekerje a kupakot az óramutató járásával megegyező irányba.



FIGYELEM

Víz és só juthat ki a töltés során a sótartályból. Korrózióveszély. Ennek megakadályozására, a sótartály feltöltése után indítson el egy programot.

6.3 Az öblítőszer-adagoló feltöltése

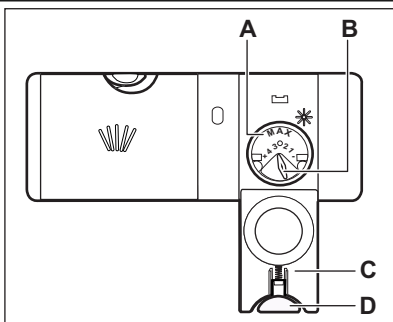

1. Nyomja meg a kioldó gombot (D) a fedél (C) felnyitására.
2. Töltse fel az öblítőszer-adagolót (A), de ne lépje túl a „max” jelzést.
3. A kiömlött öblítőszer nedvszívó törölkendővel távolítsa el, hogy a mosogatóprogram alatt megakadályozza a túlzott habképződést.
4. Zárja le a fedelet. Ellenőrizze, hogy reteszelt állapotban van-e a kioldó gomb.



Elfordíthatja az adagolt mennyiség választókapcsolót (B) 1 (legkisebb mennyiség) és 4 (legnagyobb mennyiség) helyzetek közötti beállítására.

7. NAPI HASZNÁLAT

1. Nyissa ki a vízcsapot.
2. A készülék bekapcsolásához nyomja meg a be/ki gombot.
 - Ha világít a só visszajelző, akkor töltse fel a sótartályt.
 - Ha világít az öblítőszer-adagoló visszajelző, akkor töltse fel az öblítőszer-adagolót.
3. Pakolja meg megfelelően a kosarakat.
4. Töltse be a mosogatószert.
5. Állítsa be és indítsa el a töltet típusának és a szennyeződés mértékének megfelelő programot.

7.1 A mosogatószer használata

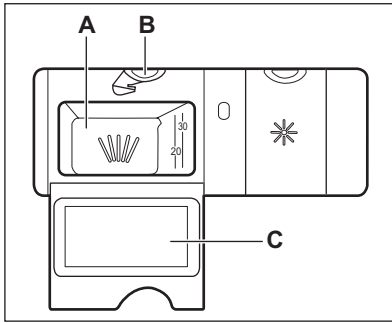

1. Nyomja meg a kioldó gombot (B) a fedél (C) felnyitásához.
2. Tegyen mosogatószeret az adagolóba (A).
3. Ha előmosogatási fázissal rendelkező mosogatóprogramot használ, tegyen egy kevés mosogatószeret a készülék ajtajának belsejébe.
4. Ha mosogatószer-tablettát használ, tegye a tablettát a mosogatószer-adagolóba (A).
5. Zárja le a fedelet. Ellenőrizze, hogy reteszelő helyzetben van-e a kioldó gomb.

7.2 Program kiválasztása és elindítása

Az Auto Off funkció

Az energiafogyasztás csökkentése érdekében ez a funkció néhány perc elteltével automatikusan kikapcsolja a készüléket:

- Ha nem csukta be az ajtót a program elindításához.
- A program befejeződik.

Egy program késleltetett indítás nélküli indítása

1. Nyissa ki a vízcsapot.
2. A készülék bekapcsolásához nyomja meg a be/ki gombot. A legutóbb beállított program visszajelzője és időtartama megjelenik.
3. Egy program beállításához tartsa nyitva a készülék ajtaját.
4. Állítson be egy programot.
 - Ha a legutolsóként beállított programot szeretné elindítani, csukja be a készülék ajtaját.
 - Amennyiben a MyFavourite programot szeretné beállítani, nyomja meg, és tartsa lenyomva a **Program** gombot addig, amíg a MyFavourite programhoz és funkcióihoz tartozó visszajelzők nem kezdenek világítani.
 - Másik program beállításához nyomja meg többször a **Program** gombot, amíg a beállítani kívánt program visszajelzője világítani nem kezd. A hozzá tartozó funkciókat is beállíthatja.

A kijelzőn a program időtartama látható.

5. Csukja be a készülék ajtaját a program elindításához.
 - A fázisjelző fény világítani kezd.
 - Megkezdődik a program időtartamának visszaszámlálása 1 perces lépésekben.

Egy program késleltetett indítással való indítása

1. Állítsa be a programot.
2. Annyiszor nyomja meg a **Delay** gombot, amíg a beállítani kívánt késleltetés meg nem jelenik a kijelzőn (1 és 24 óra között). A kijelzőn megjelenik a Delay visszajelző.
 - A visszaszámlálás automatikusan elkezdődik.

Amikor a visszaszámlálás befejeződött, a program végrehajtása megkezdődik.

Ajtónyitás a készülék működése alatt

Ha kinyitja az ajtót, akkor leáll a készülék. Amikor ismét becsukja az ajtót, a visszaszámlálás a megszakítási ponttól folytatódik.

Visszaszámlálás alatt a Késleltetett indítás leállítása

1. Nyissa ki a készülék ajtaját.
2. Egyszerre nyomja le és tartsa nyomva a **Program** és a **TimeSaver** gombot mindaddig, míg a beállított program időtartama meg nem jelenik.
3. Csukja be a készülék ajtaját a program elindításához.



A késleltetett indítás törlése a beállított funkciókat is törli (a Multitab funkció kivételével). A készülék ajtajának becsukása előtt ne feledje el ismét beállítani a funkciókat.

A program törlése

1. Nyissa ki a készülék ajtaját.
2. Egyszerre nyomja le, és néhány másodpercig tartsa lenyomva a **Program** és a **TimeSaver** gombot.



Egy új mosogatóprogram elindítása előtt ellenőrizze, hogy van-e mosogatószer a mosogatószer-adagolóban.

Miután a program véget ért

A kijelzőn 0:00 jelenik meg.

A programsáv összes szegmense folyamatosan világít.

1. A készülék kikapcsolásához nyomja meg a be/ki gombot, vagy várja meg, hogy az Auto Off funkció automatikusan kikapcsolja a készüléket.
2. Zárja el a vízcsapot.

Figyelem

- A kikapolás előtt várja meg, amíg az edények kihűlnek. A forró edények könnyebben megsérülnek.
- Először az alsó kosarat, majd a felső kosarat ürítse ki.
- Lehetséges, hogy víz van a készülék oldalfalain és ajtaján. A rozsdamentes acél hamarabb lehül, mint az edények.

8. HASZNOS TANÁCSOK ÉS JAVASLATOK

8.1 A vízlágyító

A kemény víz nagy mennyiségű ásványi anyagot tartalmaz, amely károsíthatja a készüléket, és gyenge mosási eredményhez vezet. A vízlágyító semlegesíti ezen ásványi anyagokat. A regeneráló só tartja tisztán és jó állapotban a vízlágyítót. Fontos a vízlágyító szintjének pontos beállítása. Ez biztosítja, hogy megfelelő mennyiségű regeneráló só és vizet használjon a vízlágyító.

8.2 Só, öblítőszer és mosogatószer használata

- Kizárólag só, öblítőszert és mosogatószert használjon a mosogatógépbén. Egyéb termékek károsodást okozhatnak a készülékben.
- Az utolsó öblítési fázis során az öblítőszer elősegíti az edények csik- és foltmentes szárítását.
- A kombinált mosogatószer-tabletták mosogatószert, öblítőszert és regeneráló só tartalmazznak. Győződjön meg arról, hogy e tabletták megfelelnek-e a környékén lévő vízkeménységnek. Nézze meg a termék csomagolásán található útmutatásokat.

Amennyiben ezeket a tablettákat annak ellenére szeretné használni, hogy nem felelnek meg a környékén lévő vízkeménységnek, használjon regeneráló só is. Először kapcsol-

ja be a Multitab funkciót, majd állítsa be a vízlágyítót az adott vízkeménységnek megfelelően, és használjon regeneráló só is.

- Rövid programok során nem oldódnak fel teljesen a mosogatószer tabletták. A mosogatószer maradványok edényeken való lerakódásának megakadályozására hosszú programoknál használja a tablettákat.



Ne használjon a szükségesnél több mosogatószert. További információkért olvassa el a mosogatószer csomagolásán található útmutatásokat.

8.3 Pakolja meg megfelelően a kosarakat.



A mellékelt tájékoztatóban nézzen meg a kosarak feltöltésére vonatkozó példákat.

- Csak mosogatógépbé tehető darabok mosogatóására használja a készüléket.
- Ne tegyen fából, szaruból, alumíniumból, ónból és rézből készült darabokat a készülékbe.
- Ne helyezzen a készülékbe vizet felszívó darabokat (szivacsot, rongyot).
- Távolítsa el az ételmaradékot az edényekről.
- A ráégett ételmaradék könnyebb eltávolításához áztassa be vízbe a lábasokat és fazekakat, mielőtt behelyezi azokat a készülékbe.

- Az üreges tárgyakat (pl. csészék, poharak és lábasok) nyílásukkal lefele tegye be.
- Fontos, hogy az edények és evőeszközök ne csússzanak egymásba. Keverje más edényekkel a kanalakat.
- Ellenőrizze, hogy a poharak nem érnek-e más poharakhoz.
- A kisebb tárgyakat helyezze az evőeszközösárba.
- A könnyű darabokat helyezze a felső kosárba. Ügyeljen arra, hogy az eszközök ne mozdulhassanak el.
- A mosogatóprogram elindítása előtt győződjön meg arról, hogy a szórókarok szabadon mozoghatnak.
- A szűrők tiszták és megfelelően vannak elhelyezve.
- Nem tömődtek el a szórókarok.
- Megfelelő az edények elhelyezése a kosarakba.
- A kiválasztott program nem felel meg a töltet típusának és a szennyeződés mértékének.
- Megfelelő mennyiségű mosogatószert használ.
- Van mosogatógép só és öblítő (ha nem kombinált mosogatószer-tablettákat használ).
- Szoros a sótartály kupakjának rögzítése.

8.4 Egy program indítása előtt

A következőket ellenőrizze:

9. ÁPOLÁS ÉS TISZTÍTÁS



VIGYÁZAT

Karbantartás előtt kapcsolja ki a készüléket, és húzza ki a hálózati csatlakozódugót a csatlakozóaljzatból.



Az elszennyeződött szűrők és az eltömődött szórókarok rontják a mosogatás eredményességét. Rendszeresen ellenőrizze, és szükség esetén tisztítsa meg azokat.

9.1 A szűrők tisztítása

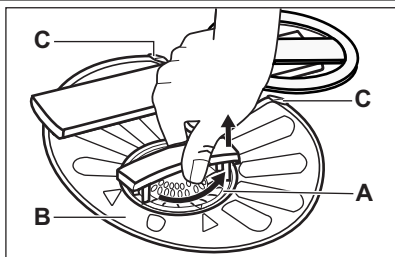

1. Az óramutató járásával ellentétesen fordítsa el az (A) szűrőt, és vegye ki.

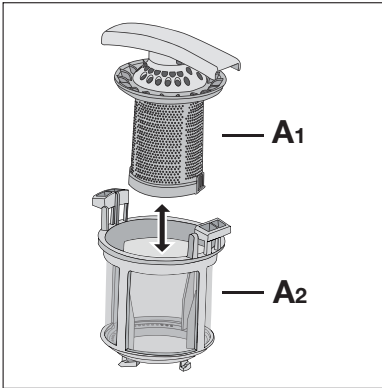

2. Az (A) szűrő szétszereléséhez húzza szét az (A1) és az (A2) részt.
3. Vegye ki a (B) szűrőt.
4. Vízrel tisztítsa meg a szűrőket.
5. Helyezze a (B) szűrőt eredeti állásába. Ellenőrizze, hogy a két vezetősín (C) alatt megfelelően illeszkedik-e.

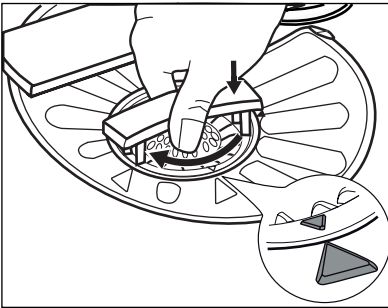

6. Szerelje össze az (A) szűrőt, és tegye a (B) szűrőben lévő helyére. Az óramutató járásával megegyező irányban forgassa, amíg bezárul.



A szűrők helytelen pozíciója rossz mosogatási eredményt okoz, és a készüléket is károsítja.

9.2 A szórókarok tisztítása

Ne szerelje ki a szórókarokat.

Ha a szórókarok furatai eltömődnének, a szennyeződés megmaradó részét egy hegyes végű tárggyal távolítsa el.

9.3 Külső tisztítás

A készüléket puha, nedves ruhával tisztítsa.

Csak semleges tisztítószerrel használjon. Ne használjon súrolószert, súrolószivacsot vagy oldószerket.

10. HIBAELHÁRÍTÁS

A készülék nem indul el, vagy működés közben leáll.

Az alábbi információk alapján próbálja kiküszöbölni a problémát, mielőtt a márkaszervizhez fordul.

Bizonyos meghibásodások esetén a kijelzőn egy riasztási kód látható:

- **,10** - A készülék nem tölt be vizet.

- **,20** - A készülék nem eresztí le a vizet.
- **,30** - A túlcseroulás-gátló bekapcsol.



VIGYÁZAT

Mielőtt ellenőrizné, kapcsolja ki a készüléket.

Jelenség	Lehetséges megoldás
Nem lehet bekapcsolni a készüléket.	Ügyeljen arra, hogy a villásdugó be legyen dugva a konnektorba.
	Ellenőrizze, hogy nem olvadt-e le valamelyik biztosíték a biztosítékdozobban.

Jelenség	Lehetséges megoldás
A program nem indul el.	Ellenőrizze, hogy a készülék ajtaja be van-e csukva. Ha késleltetett indítás van beállítva, törölje azt, vagy várja meg a visszaszámlálás befejeződését.
A készülék nem tölt be vizet.	Ellenőrizze, hogy a nyitva van-e a vízcsap. Ellenőrizze, hogy a hálózati víznyomás nagysága nem túl alacsony-e. Ezzel kapcsolatban kérjen tájékoztatást a helyi vízműtől. Ellenőrizze, hogy a vízcsap nincs-e eltömődve. Ellenőrizze, hogy a vízbefolyó-tömlőben található szűrő nem tömődött-e el. Ellenőrizze, hogy a vízbefolyó-tömlő nincs-e megcsavarodva vagy megtörve.
A készülék nem engedi ki a vizet.	Ellenőrizze, hogy a szifon nincs-e eltömődve. Ellenőrizze, hogy a vízleeresztő-tömlő nincs-e megcsavarodva vagy megtörve.
A túlsordulás-gátló bekapcsol.	Zárja el a vízcsapot, és forduljon a márkaszervizhez.

Ellenőrzés után kapcsolja be a készüléket. A program a megszakítási ponttól folytatódik. Ha a probléma ismét jelentkezik, akkor forduljon a márkaszervizhez.
Ha a kijelző a fentiekől eltérő riasztási kódot mutat, forduljon a márkaszervizhez.

kával, vagy tölts fel az öblítőszer-adagolót egy kombinált mosogatószer-tablettákkal együtt használja az öblítőszer.



A lehetséges okok megismerésére nézze meg a 'HASZNOS TANÁCSOK ÉS JAVASLATOK' című fejezetet.

10.1 A mosogatás és a szárítás eredménye nem kielégítő

Fehéres csíkok és szennyeződések vagy kékes réteg látható a poharakon és edényeken.

- Túl nagy volt az adagolt öblítőszer mennyisége. Állítsa alacsonyabb helyzetbe az öblítőszer fordítókart.
- Túl sok volt a mosogatószer.

Szennyeződések és cseppnyomok vannak a poharakon és edényeken







- Nem elegendő az adagolt öblítőszer mennyisége. Állítsa magasabb helyzetbe az öblítőszer fordítókart.
- Lehet, hogy a mosogatószer minősége az oka.

Nedvesek az edények

- Nem szerepel szárítási fázis a programban, vagy alacsony a szárítási fázis hőmérséklete.
- Az öblítőszer-adagoló üres.
- Lehet, hogy az öblítőszer minősége az oka.
- Lehet, hogy a kombinált mosogatószer-tabletta minősége az oka. Próbálkozzon másik már-

10.2 Hogyan kapcsoljuk be az öblítőszer-adagolót?

Az öblítőszer-adagoló bekapcsolása kizárólag akkor fordul elő, ha a Multitab funkció van kapcsolva.

- A készülék bekapcsolásához nyomja meg a be/ki gombot.
- Egyszerre nyomja le, és néhány másodpercig tartsa lenyomva a **Program** és a **TimeSaver** gombot.
- Egyszerre nyomja meg, és tartsa lenyomva a **Delay** és a **Option** gombokat, amíg a ,  és a  visszajelzők villogni nem kezdenek.
- Nyomja meg a **TimeSaver** gombot.
 - Az  és a  kijelzők kiallanak.
 - A  visszajelző továbbra is villog.
 - A kijelző az aktuális beállítást mutatja.

 **Öblítőszer-adagoló ki**

 **Öblítőszer-adagoló be**

5. A beállítás módosításához nyomja meg az **TimeSaver** gombot.
6. A készülék kikapcsolásához és a beállítás megerősítéséhez nyomja meg a be/ki gombot.
7. Állítsa be az adagolt öblítőszer mennyiségét.
8. Töltse fel az öblítőszer-adagolót.



11. MŰSZAKI INFORMÁCIÓK

Méretek	Szélesség / Magasság / Mélység (mm)	596 / 850 / 610
Elektromos csatlakoztatás	Lásd az adattáblát.	
	Feszültség	220-240 V
	Frekvencia	50 Hz
Hálózati víznyomás	Min. / max. (bar / MPa)	(0.5 / 0.05) / (8 / 0.8)
Vízellátás ¹⁾	Hidegvíz vagy melegvíz ²⁾	max. 60 °C
Kapacitás	Teríték	12
Áramfelvétel	Készenléti üzemmód	0.10 W
	Kikapcsolás üzemmód	0.10 W

¹⁾ Csatlakoztassa a vízbefolyó-tömlőt egy 3/4"-os csavarmentes csaphoz.

²⁾ Ha a melegvíz alternatív energiaforrásokból származik (pl. napelemek, szélenergia), akkor az energiafogyasztás csökkentése érdekében használja a melegvíz-vezetékét.

12. KÖRNYEZETVÉDELMI TUDNIVALÓK

A következő jelzéssel ellátott anyagokat hasznosítsa újra:  . Újrahasznosításhoz tegye a megfelelő konténerekbe a csomagolást. Járuljon hozzá környezetünk és egészségünk védelméhez, és hasznosítsa újra az elektromos és elektronikus hulladékot. A  tiltó

szimbólummal ellátott készüléket ne dobja a háztartási hulladék közé. Juttassa el a készüléket a helyi újrahasznosító telepre, vagy lépjen kapcsolatba a hulladékkezelésért felelős hivatallal.

SPIS TREŚCI

1. WSKAZÓWKI DOTYCZĄCE BEZPIECZEŃSTWA	51
2. OPIS URZĄDZENIA	53
3. PANEL STEROWANIA	54
4. PROGRAMY	55
5. OPCJE	57
6. PRZED PIERWSZYM UŻYCIEM	58
7. CODZIENNA EKSPLOATACJA	60
8. WSKAZÓWKI I PORADY	62
9. KONSERWACJA I CZYSZCZENIE	63
10. ROZWIĄZYWANIE PROBLEMÓW	64
11. DANE TECHNICZNE	66
12. OCHRONA ŚRODOWISKA	66

Z MYŚLĄ O TOBIE

Dziękujemy za zakup urządzenia Electrolux. Jest ono owocem dziesięcioleci doświadczeń i innowacji. To pomysłowe i stylowe urządzenie zaprojektowano z myślą o Tobie. Użytkując je masz zawsze pewność uzyskania wspaniałych efektów.

Witamy w świecie marki Electrolux!

Odwiedź naszą witrynę internetową, aby uzyskać:



Wskazówki dotyczące użytkowania, broszury, pomoc w rozwiązywaniu problemów oraz informacje dotyczące serwisu:
www.electrolux.com



Zarejestruj swój produkt, aby uprościć jego obsługę serwisową:
www.electrolux.com/productregistration



Kupuj akcesoria, materiały eksploatacyjne i oryginalne części zamienne do swojego urządzenia:
www.electrolux.com/shop

OBSŁUGA KLIENTA

Zalecamy stosowanie oryginalnych części zamiennych.

Kontaktując się z serwisem, należy przygotować poniższe dane.

Informacje można znaleźć na tabliczce znamionowej. Model, numer produktu, numer seryjny.



Ostrzeżenie/przestroga – informacje dotyczące bezpieczeństwa.



Informacje i wskazówki ogólne



Informacje dot. ochrony środowiska

Producent zastrzega sobie możliwość wprowadzenia zmian bez wcześniejszego powiadomienia.

1. WSKAZÓWKI DOTYCZĄCE BEZPIECZEŃSTWA

Przed instalacją i rozpoczęciem eksploatacji urządzenia należy dokładnie przeczytać dołączoną instrukcję obsługi. Producent nie odpowiada za uszkodzenia i obrażenia ciała spowodowane nieprawidłową instalacją i eksploatacją. Należy zachować instrukcję wraz z urządzeniem do wykorzystania w przyszłości.

1.1 Bezpieczeństwo dzieci i osób o ograniczonych zdolnościach ruchowych, sensorycznych lub umysłowych



OSTRZEŻENIE!

Występuje zagrożenie uduszeniem lub odniesieniem obrażeń mogących skutkować trwałym kalectwem.

- Nie wolno pozwalać obsługiwać tego urządzenia osobom, w tym również dzieciom, o ograniczonych zdolnościach ruchowych, sensorycznych lub umysłowych bądź osobom bez odpowiedniego doświadczenia lub wiedzy. Osoby te mogą obsługiwać urządzenie wyłącznie pod nadzorem lub po odpowiednim poinstruowaniu przez osobę odpowiedzialną za ich bezpieczeństwo.
- Nie należy pozwalać, aby dzieci bawiły się urządzeniem.
- Wszystkie opakowania należy przechowywać poza zasięgiem dzieci.
- Wszystkie detergenty należy przechowywać poza zasięgiem dzieci.
- Dzieci i zwierzęta domowe nie powinny znajdować się w pobliżu urządzenia, gdy jego drzwi są otwarte.

1.2 Instalacja

- Usunąć wszystkie elementy opakowania.
- Nie instalować ani nie używać uszkodzonego urządzenia.
- Nie instalować ani nie używać urządzenia w miejscach, w których temperatura wynosi poniżej 0°C.
- Postępować zgodnie z instrukcją instalacji dostarczoną wraz z urządzeniem.

Podłączenie do sieci elektrycznej



OSTRZEŻENIE!

Występuje zagrożenie pożarem i porażeniem prądem elektrycznym.

- Urządzenie musi być uziemione.
- Należy upewnić się, że informacje o podłączeniu elektrycznym podane na tabliczce znamionowej są zgodne z parametrami instalacji zasilającej. W przeciwnym razie należy skontaktować się z elektrykiem.
- Należy zawsze używać prawidłowo zamontowanych gniazd sieciowych z uziemieniem.
- Nie stosować rozgałęźników ani przedłużaczy.
- Należy zwrócić uwagę, aby nie uszkodzić wtyczki ani przewodu zasilającego. Wymianę uszkodzonego przewodu zasilającego należy zlecić przedstawicielowi serwisu lub wykwalifikowanemu elektrykowi.
- Podłączyć wtyczkę do gniazda elektrycznego dopiero po zakończeniu instalacji. Należy zadbać o to, aby po zakończeniu instalacji urządzenia wtyczka przewodu zasilającego była łatwo dostępna.
- Odłączając urządzenie nie ciągnąć za przewód zasilający. Należy zawsze ciągnąć za wtyczkę sieciową.
- Nie dotykać przewodu zasilającego ani wtyczki mokrymi rękoma.
- Urządzenie spełnia wymogi dyrektyw EWG.

Podłączenie do sieci wodociągowej

- Należy zwrócić uwagę, aby nie uszkodzić węży wodnych.
- Przed podłączeniem urządzenia do nowych rur lub do rur, których nie używano przez dłuższy czas, należy zapewnić przepływ wody i odczekać, aż będzie ona czysta.
- Przy pierwszym uruchomieniu urządzenia należy sprawdzić, czy nie ma wycieków.
- Wąż dopływowy wyposażono w zawór bezpieczeństwa i ścianki z wewnętrznym przewodem zasilającym.

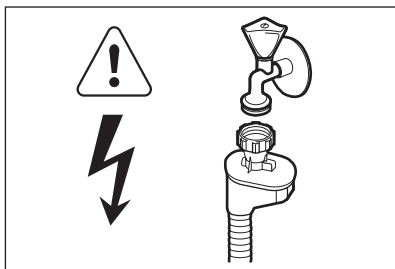
**OSTRZEŻENIE!**

Niebezpieczne napięcie.

- W razie uszkodzenia węża dopływowego należy natychmiast wyjąć wtyczkę z gniazda elektrycznego. Należy skontaktować się z punktem serwisowym w celu wymiany węża dopływowego.

1.3 Przeznaczenie

- To urządzenie jest przeznaczone do użytku w gospodarstwie domowym oraz do podobnych zastosowań, np.:
 - Kuchnie w obiektach sklepowych, biurowych oraz innych placówkach pracowni-
czych
 - Gospodarstwa rolne
 - Klienci hoteli, moteli i innych obiektów
mieszkalnych
 - Obiekty noclegowe.

**OSTRZEŻENIE!**

Niebezpieczeństwo odniesienia obrażeń ciała, oparzenia, porażenia prądem lub pożaru.

- Nie zmieniać parametrów technicznych urządzenia.

- Noże oraz inne ostre sztucce należy wkładać do kosza na sztucce ostrzami skierowanymi w dół lub poziomo.
- Nie pozostawiać otwartych drzwi urządzenia bez nadzoru, aby nie dopuścić do potknięcia się o drzwi.
- Nie siedać ani nie stawać na otwartych drzwiach urządzenia.
- Detergenty do zmywarki są niebezpieczne. Należy przestrzegać instrukcji bezpieczeństwa podanych na opakowaniu detergentu.
- Nie pić wody z urządzenia ani nie bawić się nią.
- Nie wyjmować naczyń z urządzenia przed zakończeniem programu. Na naczyniach może znajdować się detergent.
- Po otwarciu drzwi w czasie pracy urządzenia może dojść do uwolnienia gorącej pary.
- Nie umieszczać w urządzeniu, na nim ani w jego pobliżu łatwopalnych substancji ani przedmiotów nasączonych łatwopalnymi substancjami.
- Do czyszczenia urządzenia nie wolno używać wody pod ciśnieniem ani pary wodnej.

1.4 Utylizacja**OSTRZEŻENIE!**

Występuje zagrożenie odniesieniem obrażeń lub uduszeniem.

- Odłączyć urządzenie od źródła zasilania.
- Odciąć przewód zasilający i wyrzucić go.
- Wymontować zatrzask drzwi, aby uniemożliwić zamknięcie się dziecka lub zwierzęcia w urządzeniu.

2. OPIS URZĄDZENIA

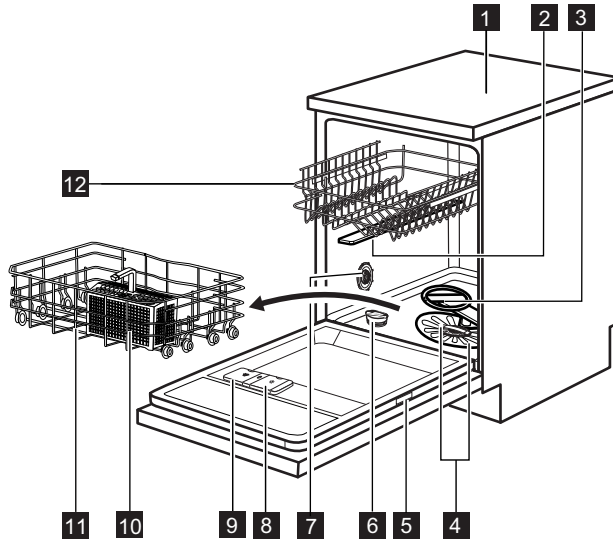

- | | | | |
|----------|-------------------------|-----------|------------------------------------|
| 1 | Blat roboczy | 7 | Pokręto regulacji zmiękczenia wody |
| 2 | Górne ramię spryskujące | 8 | Dozownik płynu nabyłszczającego |
| 3 | Dolne ramię spryskujące | 9 | Pokrywa dozownika detergentu |
| 4 | Filtry | 10 | Kosz na sztućce |
| 5 | Tabliczka znamionowa | 11 | Dolny kosz |
| 6 | Zbiornik soli | 12 | Górny kosz |

3. PANEL STEROWANIA

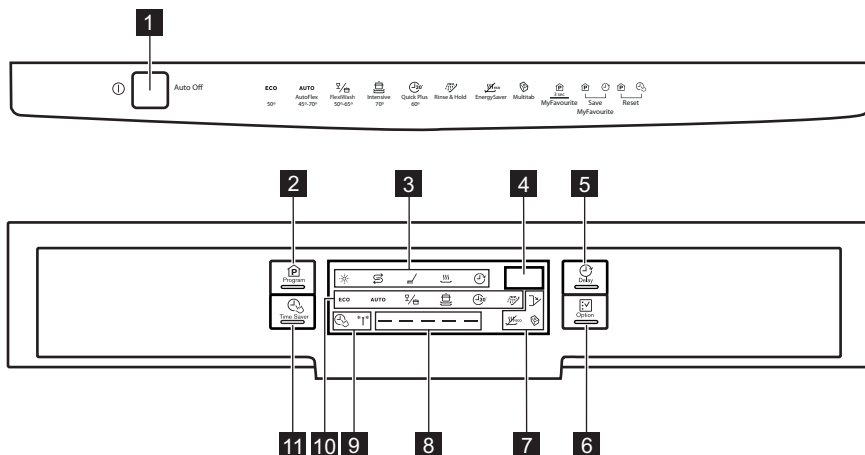

1 Przycisk wł./wyl.

2 Przycisk **Program**

3 Wskaźniki

4 Wyświetlacz

5 Przycisk **Delay**

6 Przycisk **Option**

7 Wskaźniki

8 Pasek programu

9 Wskaźniki

10 Wskaźniki programów

11 Przycisk **TimeSaver**



Wskaźniki	Opis
	Wskaźnik płynu nabyyszczającego. Podczas programu wskaźnik ten jest zawsze wyłączony.
	Wskaźnik soli. Podczas programu wskaźnik ten jest zawsze wyłączony.
	Wskaźnik fazy zmywania. Włącza się podczas fazy zmywania oraz fazy płukania.
	Wskaźnik fazy suszenia. Włącza się podczas fazy suszenia.
	Wskaźnik Delay.
	Wskaźnik drzwi. Włącza się po otwarciu lub w razie nieprawidłowego zamknięcia drzwi.
	Wskaźnik Multitab.
	Wskaźnik EnergySaver.
	Wskaźnik czujnika zmeźnienia. Włącza się, gdy działa czujnik wykorzystywany przez program AUTO. Gdy działa czujnik, świeci się tylko odpowiadający mu wskaźnik. Wszystkie inne wskaźniki, wyświetlacz i pasek programu są wyłączone. Włączają się one ponownie, gdy zgaśnie wskaźnik czujnika zmeźnienia.

Wskaźniki	Opis
	Wskaźnik TimeSaver.

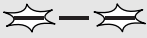

3.1 Pasek programu

Pasek programu pokazuje informacje dotyczące programu oraz opcji TimeSaver.

Uruchomienie i postęp programu



	Po uruchomieniu programu zaczynają migać dwa skrajne segmenty paska programu.
	Wraz z postępem programu włączają się środkowe segmenty (świecą w sposób ciągły), a dwa skrajne segmenty nadal migają.
	Po zakończeniu programu wszystkie segmenty świecą w sposób ciągły.

Pasek programu i opcja TimeSaver

	W przypadku ustawienia programu, z którym działa opcja TimeSaver, wszystkie segmenty paska programu zaczynają świecić w sposób ciągły.
	W przypadku ustawienia opcji TimeSaver pozostaje włączony tylko środkowy segment (świeci w sposób ciągły).





4. PROGRAMY

Program	Stopień zabrudzenia Rodzaj załadunku	Fazy programu	Opcje
ECO ¹⁾	Średnie Naczynia stołowe i sztućce	Zmywanie wstępne Zmywanie w temperaturze 50°C Płukania Suszenie	TimeSaver EnergySaver
AUTO ²⁾	Dowolne Naczynia stołowe, sztućce, garnki i patelnie	Zmywanie wstępne Zmywanie w temperaturze od 45°C do 70°C Płukania Suszenie	EnergySaver
 ³⁾	Zróżnicowane Naczynia stołowe, sztućce, garnki i patelnie	Zmywanie wstępne Zmywanie w temperaturze 50°C i 65°C Płukania Suszenie	TimeSaver EnergySaver

Program	Stopień zabrudzenia Rodzaj załadunku	Fazy programu	Opcje
	Duże Naczynia stołowe, sztućce, garnki i patelnie	Zmywanie wstępne Zmywanie w temperaturze 70°C Płukania Suszenie	TimeSaver EnergySaver
	Świeże Naczynia stołowe i sztućce	Zmywanie w temperaturze 60°C Płukanie	
	Dowolne	Zmywanie wstępne	

- 1) W tym programie uzyskuje się największą efektywność zużycia wody i energii elektrycznej podczas zmywania średnio zabrudzonych naczyń i sztućców. (Jest to standardowy program dla ośrodków przeprowadzających testy).
- 2) Urządzenie rozpoznaje stopień zabrudzenia oraz ilość naczyń znajdujących się w koszach. Automatycznie reguluje temperaturę i ilość wody, a także zużycie energii oraz czas trwania programu.
- 3) Program ten umożliwia zmywanie dowolnych ilości naczyń o różnym stopniu zabrudzenia. Wyższa temperatura oraz ciśnienie wody w koszu dolnym pozwalają na zmywanie bardzo zabrudzonych naczyń (np. garnków i patelni). Niższa temperatura oraz ciśnienie wody w koszu górnym pozwalają natomiast na zmywanie średnio zabrudzonych naczyń (np. naczyń szklanych).
- 4) Program ten umożliwia zmywanie świeżo zabrudzonych naczyń. Program pozwala w krótkim czasie uzyskać dobre efekty zmywania.
- 5) Ten program służy do szybkiego płukania naczyń. Zapobiega to zasychaniu resztek jedzenia na naczyniach i powstawaniu przykrych zapachów.
W tym programie nie należy stosować detergentu.

Parametry eksploatacyjne

Program ¹⁾	Czas trwania (min)	Zużycie energii (kWh)	Zużycie wody (l)
ECO	160 - 180	0.8 - 0.9	9 - 10
AUTO	40 - 150	0.6 - 1.4	7 - 14
	130 - 140	1.3 - 1.4	14 - 15
	150 - 160	1.4 - 1.6	13 - 15
	30	0.8	9
	14	0.1	4

- 1) Parametry eksploatacyjne mogą ulec zmianie w zależności od ciśnienia i temperatury wody, zmian w napięciu zasilania, użytych opcji oraz ilości naczyń.

Informacje dla ośrodków przeprowadzających testy

Aby uzyskać więcej informacji na temat wyników testu, należy wysłać wiadomość e-mail na adres:

info.test@dishwasher-production.com

Należy zapisać numer produktu (PNC) podany na tabliczce znamionowej.

5. OPCJE



Opcje należy włączyć lub wyłączyć przed rozpoczęciem programu. Opcji nie można włączyć ani wyłączyć w czasie trwania programu.



Wybierając jedną lub większą liczbę opcji, należy upewnić się, że przed rozpoczęciem programu włączą się odpowiednie wskaźniki.

5.1 TimeSaver

Ta opcja powoduje zwiększenie ciśnienia oraz temperatury wody. Fazy zmywania i suszenia zostają skrócone. Całkowity czas trwania programu skraca się o około 50%.

Efekty zmywania są takie same, jak dla programu o standardowym czasie trwania. Jedyne skuteczność suszenia może być niższa.

Włączanie opcji TimeSaver

1. Nacisnąć **TimeSaver**. Włączy się odpowiedni wskaźnik i pasek programu. Czas trwania programu podawany na wyświetlaczu zostanie zaktualizowany.
 - Jeśli opcja nie działa z danym programem, odpowiedni wskaźnik mignie szybko trzy razy, a następnie zgaśnie. Nie pojawi się pasek programu.

5.2 Multitab

Tę opcję można włączyć jedynie stosując wielokładnikowe tabletki z detergentem.

Opcja ta zatrzymuje doprowadzanie płynu nabyłszczającego i soli. Odpowiednie wskaźniki są wyłączone.

Czas trwania programu może się wydłużyć.

Włączanie opcji Multitab

1. Nacisnąć przycisk wł./wyl., aby włączyć urządzenie.
2. Nacisnąć **Option**, aż włączy się wskaźnik Multitab.

Opcja pozostanie włączona do chwili wyłączenia jej przez użytkownika. Nacisnąć **Option**, aż wyłączy się wskaźnik Multitab.

Po zaprzestaniu korzystania z wielokładnikowych tabletek z detergentem przed rozpoczęciem stosowania oddzielnie detergentu, płynu nabyłszczającego i soli do zmywarek należy wykonać następującą czynność:

1. Wyłączyć opcję Multitab.

2. Ustawić najwyższy poziom zmiękczenia wody.
3. Upewnić się, że zbiornik soli oraz dozownik płynu nabyłszczającego są pełne.
4. Uruchomić najkrótszy program z fazą płukania, bez detergentu i bez naczyń.
5. Ustawić poziom zmiękczenia wody odpowiednio do twardości wody doprowadzanej do urządzenia.
6. Wyregulować dozowanie płynu nabyłszczającego.

5.3 EnergySaver

Ta opcja umożliwia zmniejszenie temperatury w ostatniej fazie suszenia.

Użycie tej opcji powoduje zmniejszenie zużycia energii (do 25%) i skrócenie czasu trwania programu.

Po zakończeniu programu naczynia mogą być mokre.

Włączanie opcji EnergySaver

1. Nacisnąć **Option**, aż włączy się wskaźnik EnergySaver. Czas trwania programu podawany na wyświetlaczu zostanie zaktualizowany.
 - Jeśli opcja nie działa z danym programem, odpowiadający jej wskaźnik nie włączy się.

5.4 MyFavourite

Ta opcja umożliwia ustawienie i zapisanie w pamięci najczęściej używanego programu.



Jednocześnie można zapisać tylko 1 program. Wprowadzenie nowego ustawienia powoduje anulowanie poprzedniego.

Zapisywanie programu w pamięci

1. Nacisnąć przycisk wł./wyl., aby włączyć urządzenie.
2. Ustawić program do zapisania w pamięci. Wraz z programem można również ustawić dostępne opcje. Nie jest możliwe zapisanie w pamięci opcji Multitab i Delay.
3. Nacisnąć jednocześnie i przytrzymać **Program** i **Delay**, aż zacznie szybko migać pasek programu.

Ustawianie programu MyFavourite

1. Nacisnąć i przytrzymać **Program**, aż włączą się wskaźniki związane z programem MyFavourite i opcjami.
 - Na wyświetlaczu pojawi się wskazanie czasu trwania programu.







5.5 Sygnały dźwiękowe

Po wystąpieniu usterki urządzenia emitowane są sygnały dźwiękowe. Tych sygnałów dźwiękowych nie można wyłączyć.

Sygnał dźwiękowy może być również emitowany po zakończeniu programu. Domyślnie ten sygnał jest wyłączony, ale można go włączyć.

Włączanie sygnału dźwiękowego zakończenia programu

1. Nacisnąć przycisk wł./wyl., aby włączyć urządzenie.

2. Nacisnąć jednocześnie i przytrzymać przez kilka sekund **Program** i **TimeSaver**.
3. Nacisnąć jednocześnie i przytrzymać **Delay** i **Option**, aż zaczną migać wskaźniki ,  i .
4. Nacisnąć **Delay**.
 - Wskaźniki  i  wyłączą się.
 - Wskaźnik  będzie nadal migał.
 - Na wyświetlaczu pojawi się aktualne ustawienie.

 Sygnał dźwiękowy włączony

 Sygnał dźwiękowy wyłączony

5. Nacisnąć **Delay**, aby zmienić ustawienie.
6. Nacisnąć przycisk wł./wyl., aby wyłączyć urządzenie i potwierdzić ustawienie.

6. PRZED PIERWSZYM UŻYCIEM

1. Sprawdzić, czy ustawiony poziom zmiękczenia wody odpowiada twardości wody doprowadzanej do urządzenia. Jeśli nie, należy ustawić poziom zmiękczenia wody. Skontaktować się z miejscowym zakładem wodociągowym, aby ustalić stopień twardości wody doprowadzanej do urządzenia.
2. Napęlić zbiornik soli.
3. Napęlić dozownik płynu nablyszczającego.
4. Otworzyć zawór wody.
5. W urządzeniu mogą znajdować się pozostałości z procesu produkcyjnego. Aby je usunąć, należy uruchomić program. Nie należy stosować detergentu ani umieszczać naczyń w koszach.



Aby zastosować wieloskładnikowe tabletki z detergentem, należy włączyć funkcję Multitab.

6.1 Regulacja zmiękczenia wody

Twardość wody			Regulacja zmiękczenia wody		
Stopnie niemieckie (°dH)	Stopnie francuskie (°fH)	mmol/l	Stopnie Clarke'a	ręczna	elektroniczna
51 - 70	91 - 125	9.1 - 12.5	64 - 88	2 1)	10
43 - 50	76 - 90	7.6 - 9.0	53 - 63	2 1)	9
37 - 42	65 - 75	6.5 - 7.5	46 - 52	2 1)	8
29 - 36	51 - 64	5.1 - 6.4	36 - 45	2 1)	7
23 - 28	40 - 50	4.0 - 5.0	28 - 35	2 1)	6
19 - 22	33 - 39	3.3 - 3.9	23 - 27	2 1)	5 1)

Twardość wody			Regulacja zmiękczenia wody		
Stopnie niemieckie (°dH)	Stopnie francuskie (°fH)	mmol/l	Stopnie Clarke'a	ręczna	elektroniczna
15 - 18	26 - 32	2.6 - 3.2	18 - 22	1	4
11 - 14	19 - 25	1.9 - 2.5	13 - 17	1	3
4 - 10	7 - 18	0.7 - 1.8	5 - 12	1	2
< 4	< 7	< 0.7	< 5	1 ²⁾	1 ²⁾

1) Ustawienie fabryczne.

2) Przy tym poziomie nie stosować soli.





Poziom zmiękczenia wody należy ustawić ręcznie oraz elektronicznie.

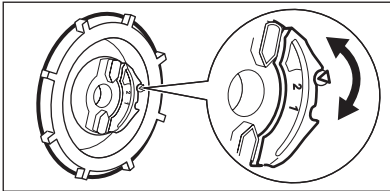



Regulacja ręczna



Ustawić pokrętko ustawienia twardości wody w pozycji 1 lub 2.

Ustawienie elektroniczne

1. Nacisnąć przycisk wł./wyt., aby włączyć urządzenie.
2. Nacisnąć jednocześnie i przytrzymać przez kilka sekund **Program** i **TimeSaver**.
3. Nacisnąć jednocześnie i przytrzymać **Delay** i **Option**, aż zaczną migać wskaźniki ,  i .
4. Nacisnąć **Program**.

- Wskaźniki  i  wyłączą się.
- Wskaźnik  będzie nadal migał.
- Na wyświetlaczu będzie widoczne aktualne ustawienie stopnia zmiękczenia wody. Przykład:   = poziom 5.
- 5. Nacisnąć kilkakrotnie **Program**, aby zmienić ustawienie.
- 6. Nacisnąć przycisk wł./wyt., aby wyłączyć urządzenie i potwierdzić ustawienie.

6.2 Napełnianie zbiornika soli

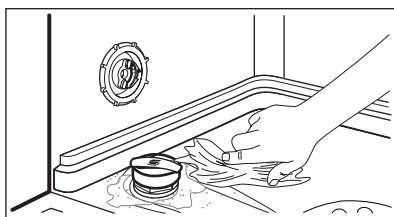
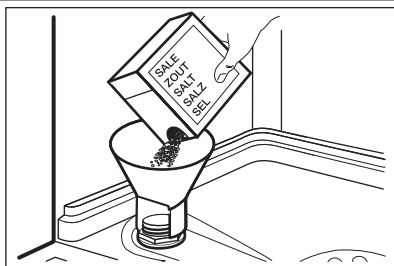

1. Obrócić pokrywkę w lewo i otworzyć zbiornik soli.
2. Wlać 1 litr wody do zbiornika soli (tylko za pierwszym razem).
3. Napełnić zbiornik soli solą do zmywarek.
4. Usunąć sól rozsypaną wokół otworu zbiornika soli.
5. Obrócić pokrywkę w prawo, aby zamknąć zbiornik soli.



UWAGA!

Podczas napełniania zbiornika soli może się z niego wydostawać woda i sól. Zagrożenie wystąpieniem korozji. Aby tego uniknąć, po napełnieniu zbiornika soli należy uruchomić program.

6.3 Napełnianie dozownika płynu nablyszczającego

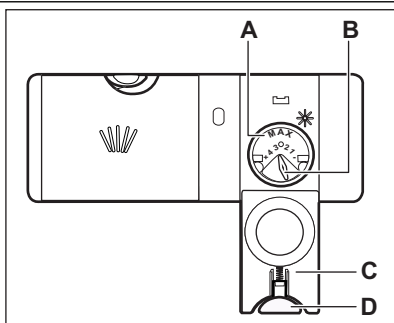

1. Nacisnąć przycisk zwalnający (D), aby otworzyć pokrywkę (C).
2. Napełnić dozownik płynu nablyszczającego (A) najwyżej do poziomu oznaczenia „max”.
3. Rozlany płyn nablyszczający należy usunąć za pomocą chłonnej szmatki, aby zapobiec powstaniu zbyt dużej ilości piany.
4. Zamknąć pokrywkę. Upewnić się, że przycisk zwalnający jest odpowiednio zablokowany.



Dozowanie płynu nablyszczającego można wyregulować za pomocą pokrętła (B) pomiędzy pozycją 1 (najmniejsza ilość) a pozycją 4 (największa ilość).

7. CODZIENNA EKSPLOATACJA

1. Otworzyć zawór wody.
2. Nacisnąć przycisk wł./wył., aby włączyć urządzenie.
 - Jeśli wskaźnik soli jest włączony, należy napełnić zbiornik soli.
 - Jeśli wskaźnik płynu nablyszczającego jest włączony, napełnić dozownik płynu nablyszczającego.
3. Załadować kosze.
4. Dodać detergent.
5. Ustawić i uruchomić odpowiedni program dla określonego rodzaju naczyń i poziomu zabrudzenia.

7.1 Stosowanie detergentu

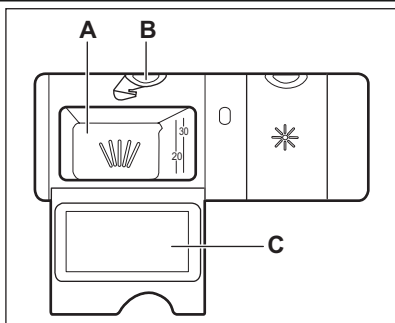

1. Nacisnąć przycisk zwalnający (B), aby otworzyć pokrywę (C).
2. Umieścić detergent w przegródce oznaczonej symbolem (A).
3. Jeśli program przewiduje fazę zmywania wstępnego, umieścić niewielką ilość detergentu na wewnętrznej stronie drzwi urządzenia.
4. W razie korzystania z tabletek do zmywarek, włożyć tabletkę do przegródki (A).
5. Zamknąć pokrywę. Upewnić się, że przycisk zwalnający jest odpowiednio zablokowany.

7.2 Ustawianie i uruchamianie programu

Funkcja Auto Off

Aby zmniejszyć zużycie energii, funkcja ta po upływie kilku minut automatycznie wyłącza urządzenie w następujących przypadkach:

- Jeśli nie zamknięto drzwi urządzenia w celu włączenia programu.
- Po zakończeniu programu.

Uruchamianie programu bez opóźnienia

1. Otworzyć zawór wody.
2. Nacisnąć przycisk wł./wyl., aby włączyć urządzenie. Włączy się wskaźnik ostatnio ustawionego programu i zostanie wyświetlony czas jego trwania.
3. Aby ustawić program, należy uchylić drzwi urządzenia.
4. Ustawić program.
 - Aby włączyć ostatnio ustawiony program, należy zamknąć drzwi urządzenia.
 - Aby ustawić program MyFavourite, nacisnąć i przytrzymać **Program**, aż włączy się wskaźniki związane z programem MyFavourite i opcjami.
 - Aby ustawić inny program, ponownie nacisnąć **Program**, aż włączy się wskaźnik wybranego programu. Można również ustawić dostępne opcje.

Na wyświetlaczu pojawi się wskazanie czasu trwania programu.

5. Zamknąć drzwi urządzenia, aby uruchomić program.

- Włączy się wskaźnik fazy zmywania.
- Czas trwania programu będzie odliczany skokowo co 1 minutę.

Uruchamianie programu z opóźnieniem

1. Ustawić program.
2. Nacisnąć kilkakrotnie **Delay**, aż na wyświetlaczu pojawi się żądany czas opóźnienia (od 1 do 24 godzin). Włączy się wskaźnik Delay.
 - Odliczanie rozpocznie się automatycznie.

Po zakończeniu odliczania nastąpi uruchomienie programu.

Otwieranie drzwi w trakcie pracy urządzenia

Po otwarciu drzwi urządzenie przestaje pracować. Po zamknięciu drzwi urządzenie będzie kontynuować pracę od momentu, w którym została przerwana.

Anulowanie opóźnienia rozpoczęcia programu w trakcie odliczania

1. Otworzyć drzwi urządzenia.
2. Nacisnąć jednocześnie i przytrzymać **Program** i **TimeSaver**, aż zostanie wyświetlony czas trwania ustawionego programu.
3. Zamknąć drzwi urządzenia, aby uruchomić program.



Anulowanie opóźnienia rozpoczęcia programu powoduje również anulowanie ustawionych opcji (z wyjątkiem Multitab). Przed zamknięciem drzwi urządzenia należy ponownie ustawić opcje.

Anulowanie programu

1. Otworzyć drzwi urządzenia.
2. Nacisnąć jednocześnie i przytrzymać przez kilka sekund **Program** i **TimeSaver**.



Przed uruchomieniem nowego programu należy upewnić się, że w dozowniku znajduje się detergent.

Po zakończeniu programu

Na wyświetlaczu pojawi się wskazanie 0:00. Wszystkie segmenty paska programu zaczną świecić w sposób ciągły.

1. Nacisnąć przycisk wł./wył. lub poczekać, aż funkcja Auto Off automatycznie wyłączy urządzenie.

2. Zamknąć zawór wody.

Ważne

- Przed wyjęciem naczyń z urządzenia należy poczekać, aż ostygną. Gorące naczynia łatwo ulegają uszkodzeniu.
- Należy najpierw wyjmować naczynia z dolnego, a następnie z górnego kosza.
- Na ściankach i drzwiach urządzenia może znajdować się woda. Stał nierdzewna schładza się szybciej niż naczynia.

8. WSKAZÓWKI I PORADY

8.1 Zmiękczenie wody

Twarda woda zawiera dużo minerałów, które mogą uszkodzić urządzenie oraz sprawić, że efekty zmywania będą niezadowalające. Zmiękczacze wody neutralizują te minerały.

Sól do zmywarek utrzymuje zmiękczacze wody w czystości oraz w odpowiednim stanie. Istotne jest ustawienie właściwego poziomu zmiękczenia wody. Zapewnia to stosowanie odpowiedniej ilości soli do zmywarek i wody przez zmiękczacze wody.

8.2 Stosowanie soli, płynu nabłyszczającego i detergentu

- Należy stosować wyłącznie sól, płyn nabłyszczający i detergent do zmywarek. Inne produkty mogą uszkodzić urządzenie.
- Płyn nabłyszczający jest dozowany podczas ostatniej fazy płukania i zapobiega powstawaniu smug i plam na naczyniach podczas ich suszenia.
- Tabletki wieloskładnikowe zawierają detergent, płyn nabłyszczający oraz inne dodatki. Należy sprawdzić, czy tabletki te można stosować przy danej twardości wody. Należy zapoznać się z instrukcją na opakowaniu produktu.

Stosując tabletki mimo nieodpowiedniej twardości wody, należy również stosować sól do zmywarek. Najpierw należy włączyć funkcję Multitab, a następnie ustawić zmiękczenie wo-

dy odpowiednie do twardości wody doprowadzanej do urządzenia i użyć soli do zmywarek.

- Tabletki z detergentem nie rozpuszczają się całkowicie w trakcie krótkich programów. Zaleca się stosowanie tabletek przy długich programach, aby zapobiec osadzeniu się detergentu na naczyniach.



Nie używać większej ilości detergentu niż zalecana. Postępować zgodnie ze wskazówkami podanymi na opakowaniu detergentu.

8.3 Ładowanie koszy



Przykłady załadunku koszy przedstawiono w dołączonej broszurze.

- W urządzeniu należy zmywać przedmioty, które są przystosowane do zmywania w zmywarkach.
- Nie wkładać do urządzenia elementów wykonanych z drewna, rogu, aluminium, cynolowiu i miedzi.
- Nie wkładać do urządzenia przedmiotów, które mogą pochłaniać wodę (gąbki, ściereczki).
- Usunąć z naczyń resztki jedzenia.
- Aby ułatwić usuwanie pozostałości przypalonych potraw, należy zamoczyć naczynia w wodzie przed ich umieszczeniem w urządzeniu.
- Wklęste elementy (kubki, szklanki i miski) układać otworami w dół.

- Upewnić się, że naczynia i sztućce nie przylegają do siebie. Wymieszać łyżki z innymi sztućcami.
- Upewnić się, że szklanki nie stykają się ze sobą
- Małe elementy umieścić w koszu na sztućce.
- Lekkie elementy umieścić w koszu górnym. Upewnić się, że nie będą się one przemieszczać.
- Przed uruchomieniem programu upewnić się, że ramiona spryskujące mogą się swobodnie obracać.
- filtry są czyste i prawidłowo założone;
- ramiona spryskujące nie są zatkane;
- ułożenie naczyń i przyborów kuchennych w koszach jest prawidłowe;
- program jest odpowiedni dla danego rodzaju załadunku i stopnia zabrudzenia;
- zastosowano prawidłową ilość detergentu;
- w zmywarce znajduje się sól do zmywarek i płyn nabyłyszczający (chyba że stosowane są wieloskładnikowe tabletki z detergentem);
- pokrywa zbiornika soli nie jest poluzowana.

8.4 Przed rozpoczęciem programu

Upewnić się, że:

9. KONSERWACJA I CZYSZCZENIE



OSTRZEŻENIE!

Przed przeprowadzeniem konserwacji należy wyłączyć urządzenie i wyjąć wtyczkę przewodu zasilającego z gniazda elektrycznego.



Brudne filtry i zapchane ramiona spryskujące pogarszają efekt zmywania. Należy je regularnie sprawdzać i w razie potrzeby wyczyścić.

9.1 Czyszczenie filtrów

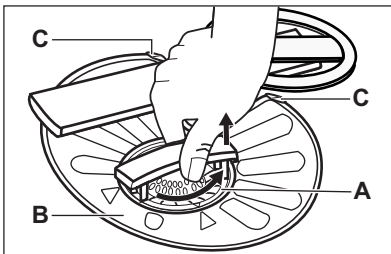

1. Obrócić filtr (A) przeciwnie do ruchu wskazówek zegara i wyjąć go.

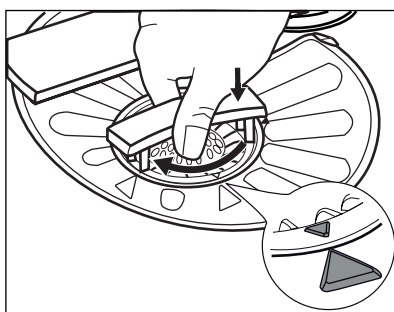
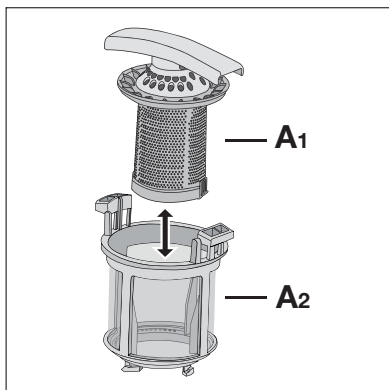

2. Aby rozebrać filtr (A), należy rozdzielić części (A1) i (A2).
3. Wyjąć filtr (B).
4. Przepłukać filtry wodą.
5. Umieścić filtr (B) w pierwotnym położeniu. Sprawdzić, czy jest zamontowany prawidłowo pod dwoma zaczepami (C).

6. Złożyć filtr (A) i umieścić go w pierwotnym położeniu w filtrze (B). Obrócić zgodnie z ruchem wskazówek zegara, aż się zablokuje.



Nieprawidłowe położenie filtrów może skutkować niezadowolającymi efektami zmywania i uszkodzeniem urządzenia.

9.2 Czyszczenie ramion spryskujących

Nie wolno wyjmować ramion spryskujących. Jeżeli otwory w ramionach spryskujących są zatkane, zabrudzenia należy usunąć przy pomocy cienkiego i zastrzonego przedmiotu.

9.3 Czyszczenie obudowy

Wyczyścić urządzenie za pomocą wilgotnej szmatki. Stosować wyłącznie neutralne środki do czyszczenia. Nie używać produktów ściernych, myjek do szorowania ani rozpuszczalników.

10. ROZWIĄZYWANIE PROBLEMÓW

Zmywarka nie daje się uruchomić lub przestaje działać podczas zmywania.

Przed skontaktowaniem się z serwisem należy zapoznać się z poniższymi informacjami, które mogą być pomocne w rozwiązaniu problemu. **Przy niektórych usterkach na wyświetlaczu pojawia się kod alarmowy:**

- **,10** - Urządzenie nie napełnia się wodą.

- **,20** - Urządzenie nie odpompowuje wody.
- **,30** - Włączyło się zabezpieczenie przed zalaniem.



OSTRZEŻENIE!

Przed przystąpieniem do sprawdzenia należy wyłączyć urządzenie.

Problem	Możliwe rozwiązanie
Urządzenie nie włącza się.	Upewnić się, że wtyczka przewodu zasilającego jest włożona do gniazdka.

Problem	Możliwe rozwiązanie
	Upewnić się, że bezpiecznik w skrzynce bezpieczników nie jest uszkodzony.
Program nie uruchamia się.	Upewnić się, że drzwi urządzenia są zamknięte.
	Jeśli wybrano opóźnienie rozpoczęcia programu, należy je anulować lub poczekać do końca odliczania czasu.
Urządzenie nie napełnia się wodą.	Sprawdzić, czy zawór wody jest otwarty.
	Upewnić się, że ciśnienie wody nie jest zbyt niskie. W tym celu należy skontaktować się z miejscowym zakładem wodociągowym.
	Sprawdzić, czy zawór wody nie jest zatkany.
	Upewnić się, że filtr w wężu dopływowym nie jest zatkany.
	Upewnić się, że wąż dopływowy nie jest zagięty lub przygnieciony.
Urządzenie nie wypompuje wody.	Sprawdzić, czy syfon zlewozmywaka nie jest zatkany.
	Upewnić się, że wąż spustowy nie jest zagięty lub przygnieciony.
Włączyło się zabezpieczenie przed zalaniem.	Zamknąć zawór wody i skontaktować się z punktem serwisowym.

Po sprawdzeniu włączyć urządzenie. Program zostanie wznowiony od momentu, w którym został przerwany.

W razie ponownego wystąpienia problemu należy skontaktować się z punktem serwisowym. Jeśli na wyświetlaczu pojawią się inne kody alarmowe, należy skontaktować się z punktem serwisowym.

10.1 Efekty zmywania i suszenia są niezadowolające

Białawe smugi lub niebieskawy nalot na szklankach i naczyniach

- Zbyt duża dawka płynu nabyłszczającego. Obrócić pokrętko regulacji dozowania płynu nabyłszczającego, aby zmniejszyć dozowanie.
- Użyto zbyt dużo detergentu.

Plamy i ślady po odparowanych kroplach wody na szklankach i naczyniach.

- Zbyt mała dawka płynu nabyłszczającego. Obrócić pokrętko regulacji dozowania płynu nabyłszczającego, aby zwiększyć dozowanie.
- Przyczyną może być jakość detergentu.

Naczynia są mokre

- Program nie posiada fazy suszenia lub temperatura w fazie suszenia jest zbyt niska.
- Dozownik płynu nabyłszczającego jest pusty.
- Przyczyną może być jakość płynu nabyłszczającego.
- Przyczyną może być jakość wieloskładnikowych tabletek z detergentem. Należy wypróbować inną markę lub włączyć dozownik płynu nabyłszczającego i zastosować płyn nabyłszczający wraz z wieloskładnikowymi tabletkami z detergentem.











Patrz: „Porady i wskazówki”, gdzie omówiono inne możliwe przyczyny.

10.2 Włączanie dozownika płynu nabyłszczającego

Dozownik płynu nabyłszczającego można włączyć tylko wtedy, gdy opcja Multitab jest aktywna.

1. Nacisnąć przycisk wł./wyl., aby włączyć urządzenie.
2. Nacisnąć jednocześnie i przytrzymać przez kilka sekund **Program** i **TimeSaver**.

3. Nacisnąć jednocześnie i przytrzymać **Delay** i **Option**, aż zaczną migać wskaźniki ,  i .
4. Nacisnąć **TimeSaver**.
 - Wskaźniki  i  wyłącza się.
 - Wskaźnik  będzie nadal migał.
 - Na wyświetlaczu pojawi się aktualne ustawienie.
5. Nacisnąć **TimeSaver**, aby zmienić ustawienie.
6. Nacisnąć przycisk wł./wył., aby wyłączyć urządzenie i potwierdzić ustawienie.
7. Wyregulować dozowanie płynu nablyszczającego.
8. Napełnić dozownik płynu nablyszczającego.

	Dozownik płynu nablyszczającego wyłączony
	Dozownik płynu nablyszczającego włączony

11. DANE TECHNICZNE

Wymiary	Wysokość/szerokość/głębokość (mm)	596 / 850 / 610
Podłączenie do sieci elektrycznej	Patrz tabliczka znamionowa.	
	Napięcie	220-240 V
	Częstotliwość	50 Hz
Ciśnienie doprowadzanej wody	Min./maks. (bar/MPa)	(0.5 / 0.05) / (8 / 0.8)
Dopływ wody ¹⁾	Zimna lub ciepła woda ²⁾	maks. 60°C
Pojemność	Liczba standardowych nakryć	12
Pobór mocy	Tryb włączenia	0.10 W
	Tryb wyłączenia	0.10 W

¹⁾ Podłączyć wąż dopływowy do zaworu z gwintem 3/4".

²⁾ Jeżeli ciepła woda pochodzi z alternatywnych źródeł energii (np. z kolektorów słonecznych, elektrowni wiatrowych), można użyć jej do zasilania urządzenia, aby zmniejszyć zużycie energii.

12. OCHRONA ŚRODOWISKA

Materiały oznaczone symbolem  należy poddać utylizacji. Opakowanie urządzenia włożyć do odpowiedniego pojemnika w celu przeprowadzenia recyklingu.

Należy zadbać o ponowne przetwarzanie odpadów urządzeń elektrycznych i elektronicznych, aby chronić środowisko

naturalne oraz ludzkie zdrowie. Nie wolno wyrzucać urządzeń oznaczonych symbolem  razem z odpadami domowymi. Należy zwrócić produkt do miejscowego punktu ponownego przetwarzania lub skontaktować się z odpowiednimi władzami miejskimi.

