



Thinking of you
Electrolux



EWF 1476 GDW
EWF 1276 GDW
EWF 1076 GDW

.....
CS PRAČKA
HU MOSÓGÉP

.....
NÁVOD K POUŽITÍ 2
HASZNÁLATI ÚTMUTATÓ 23



OBSAH

1. BEZPEČNOSTNÍ INFORMACE	3
2. BEZPEČNOSTNÍ POKYNY	4
3. POPIS SPOTŘEBIČE	5
4. OVLÁDACÍ PANEL	6
5. PROGRAMY	7
6. ÚDAJE O SPOTŘEBĚ	9
7. FUNKCE	10
8. PŘED PRVNÍM POUŽITÍM	11
9. DENNÍ POUŽÍVÁNÍ	12
10. TIPY A RADY	15
11. ČIŠTĚNÍ A ÚDRŽBA	16
12. ODSTRAŇOVÁNÍ ZÁVAD	19
13. TECHNICKÉ INFORMACE	21
14. POZNÁMKY K OCHRANĚ ŽIVOTNÍHO PROSTŘEDÍ	22

MYSLÍME NA VÁS

Děkujeme, že jste si zakoupili spotřebič značky Electrolux. Vybrali jste si produkt, se kterým jsou spjaty desítky let profesionálních zkušeností a inovací. Tento důmyslný a stylový spotřebič byl navržen s ohledem na jeho uživatele. Kdykoliv jej tak používáte, můžete se spolehnout, že pokaždé dosáhnete skvělých výsledků.

Vítá Vás Electrolux.

Navštivte naše stránky ohledně:



Rady ohledně používání, brožury, poradce při potížích, servisních informací:
www.electrolux.com



Registrace vašeho spotřebiče, kterou získáte lepší servis:
www.electrolux.com/productregistration



Nákupu příslušenství, spotřebního materiálu a originálních náhradních dílů pro váš spotřebič:
www.electrolux.com/shop

PÉČE O ZÁKAZNÍKY A SERVIS

Doporučujeme používat originální náhradní díly.

Při kontaktu se servisním střediskem se ujistěte, že máte k dispozici následující údaje.

Tyto informace jsou uvedeny na typovém štítku. Model, výrobní číslo (PNC), sériové číslo.



Upozornění / Důležité bezpečnostní informace.



Všeobecné informace a rady



Upozornění k ochraně životního prostředí

Změny vyhrazeny.

1. BEZPEČNOSTNÍ INFORMACE

Tento návod si pečlivě přečtěte ještě před instalací spotřebiče a jeho prvním použitím. Výrobce nezodpovídá za škody a zranění způsobená nesprávnou instalací či chybným používáním. Návod k použití vždy uchovávejte spolu se spotřebičem pro jeho budoucí použití.

1.1 Bezpečnost dětí a postižených osob



UPOZORNĚNÍ

Hrozí nebezpečí udušení, úrazu nebo jiných trvalých následků.

- Tento spotřebič smí používat děti starší osmi let nebo osoby se sníženými fyzickými, smyslovými nebo duševními schopnostmi nebo osoby bez patřičných zkušeností a znalostí pouze tehdy, pokud tak činí pod dozorem nebo vedením, které zohledňuje bezpečný provoz spotřebiče, a pokud rozumí rizikům spojeným s provozem spotřebiče.
- Nenechte děti hrát si se spotřebičem.
- Všechny obaly uschovejte z dosahu dětí.
- Všechny prací prostředky uschovejte z dosahu dětí.
- Jsou-li dvířka spotřebiče otevřená, nedovolte dětem a domácím zvířatům, aby se k němu přibližovaly.
- Pokud je spotřebič vybaven dětskou bezpečnostní pojistkou, doporučuje se ji aktivovat.
- Čištění a uživatelskou údržbu spotřebiče by neměly provádět děti bez dozoru.

1.2 Všeobecné bezpečnostní informace

- Před čištěním nebo údržbou spotřebič vždy vypněte a vytáhněte síťovou zástrčku ze zásuvky.
- Neměňte technické parametry tohoto spotřebiče.
- Dodržujte maximální náplň 7 kg (viz část „Tabulka programů“).

2. BEZPEČNOSTNÍ POKYNY

2.1 Instalace

- Odstraňte všechny obaly nebo přepravní šrouby.
- Přepravní šrouby uschovejte. Při opětovném stěhování spotřebiče je nutné zajistit buben.
- Poškozený spotřebič neinstalujte ani nepoužívejte.
- Neinstalujte nebo nepoužívejte spotřebič tam, kde může teplota klesnout pod 0 °C nebo kde je vystaven povětrnostním podmínkám.
- Řiďte se pokyny k instalaci dodanými spolu s tímto spotřebičem.
- Ujistěte se, že podlaha, na které instalujete spotřebič, je plochá, stabilní, odolná proti teplotě a čistá.
- Spotřebič neinstalujte tam, kde nelze dvířka spotřebiče plně otevřít.
- Při přemísťování spotřebiče buďte vždy opatrní, protože je těžký. Vždy noste ochranné rukavice.
- Zkontrolujte, zda mezi spotřebičem a podlahou může proudit vzduch.
- Nastavte nožičky tak, aby mezi spotřebičem a kobercem byl požadovaný prostor.

Připojení k elektrické síti



UPOZORNĚNÍ

Hrozí nebezpečí požáru nebo úrazu elektrickým proudem.

- Spotřebič musí být uzemněn.
- Zkontrolujte, zda údaje o napájení na typovém štítku souhlasí s parametry elektrické sítě. Pokud tomu tak není, obraťte se na elektrikáře.
- Vždy používejte správně instalovanou síťovou zásuvku s ochranou proti úrazu elektrickým proudem.
- Nepoužívejte rozbočovací zástrčky ani prodlužovací kabely.
- Dbejte na to, abyste nepoškodili napájecí kabel a síťovou zástrčku. Jestliže potřebujete vyměnit přívodní kabel, musí výměnu provést autorizované servisní středisko.
- Síťovou zástrčku zapojte do síťové zásuvky až na konci instalace spotřebiče. Po instalaci musí zůstat síťová zástrčka nadále dostupná.
- Neodpojujte spotřebič ze zásuvky tahem za kabel. Vždy tahejte za zástrčku.

- Nedotýkejte se napájecího kabelu či síťové zástrčky mokryma rukama.
- Tento spotřebič je v souladu s směnicemi EEC.

Vodovodní přípojka

- Dbejte na to, abyste hadice nepoškodili.
- Spotřebič musí být připojen k vodovodnímu potrubí pomocí nové dodané soupravy hadic. Neinstalujte již jednou použitou soupravu hadic znovu.
- Před připojením spotřebiče k novým hadicím nebo k hadicím, které nebyly dlouho používány, nechte vodu na několik minut odtéct, dokud nebude čistá.
- Při prvním použití spotřebiče se ujistěte, že nedochází k únikům vody.

2.2 Použití spotřebiče



UPOZORNĚNÍ

Hrozí nebezpečí poranění, zásahu elektrickým proudem, požáru nebo poškození spotřebiče.

- Tento spotřebič používejte v domácnosti.
- Neměňte technické parametry tohoto spotřebiče.
- Řiďte se bezpečnostními pokyny uvedenými na balení pracovního prostředku.
- Do spotřebiče, do jeho blízkosti nebo na spotřebič neumísťujte hořlavé předměty nebo předměty obsahující hořlavé látky.
- Při probíhajícímu programu se nedotýkejte skla dvířek. Sklo může být horké.
- Ujistěte se, že se v prádle nenachází žádné kovové předměty.
- Pod spotřebič nepokládejte nádoby na zachycení případného úniku vody. Informace o vhodném příslušenství vám poskytne autorizované servisní středisko.

2.3 Čištění a údržba



UPOZORNĚNÍ

Hrozí nebezpečí poranění nebo poškození spotřebiče.

- Před čištěním nebo údržbou spotřebič vždy vypněte a vytáhněte síťovou zástrčku ze zásuvky.

- K čištění spotřebiče nepoužívejte proud vody nebo páru.
- Vyčistěte spotřebič vlhkým měkkým hadrem. Používejte pouze neutrální mycí prostředky. Nepoužívejte prostředky s drsnými částicemi, drátěnky, rozpouštědla nebo kovové předměty.
- Odpojte spotřebič od elektrické sítě.
- Odřízněte a vyhoďte síťový kabel.
- Odstraňte dveřní západku, abyste zabránili uvěznění dětí a domácích zvířat ve spotřebiči.

2.4 Likvidace



UPOZORNĚNÍ

Hrozí nebezpečí úrazu či udušení.

3. POPIS SPOTŘEBIČE

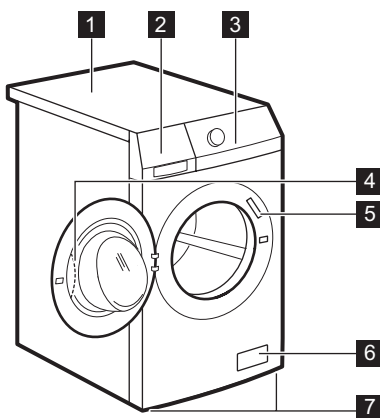

1 Horní deska

- 2 Dávkač pracího prostředku
- 3 Ovládací panel
- 4 Držadlo dvířek
- 5 Typový štítek
- 6 Filtr vypouštěcího čerpadla
- 7 Nožičky pro vyrovnání spotřebiče

3.1 Souprava fixovacích destiček (4055171146)

Dostupná u vašeho autorizovaného prodejce. Pokud spotřebič instalujete na podstavec, zajistěte jej pomocí fixovacích destiček. Řiďte se pokyny dodanými s příslušnou soupravou.

4. OVLÁDACÍ PANEL

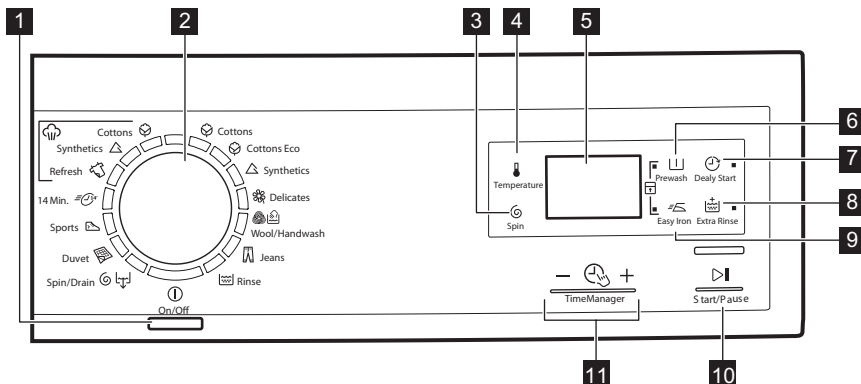





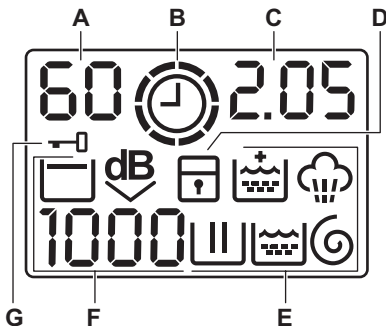

- | | |
|--|---|
| <p>1 Tlačítko Zap/Vyp </p> <p>2 Volič programů</p> <p>3 Dotykové tlačítko snížení rychlosti odstředování </p> <p>4 Dotykové tlačítko teploty </p> <p>5 Displej</p> <p>6 Dotykové tlačítko předpirky </p> | <p>7 Dotykové tlačítko odloženého startu </p> <p>8 Dotykové tlačítko extra máchání </p> <p>9 Dotykové tlačítko snadného žehlení </p> <p>10 Dotykové tlačítko Start </p> <p>11 Time Manager dotyková tlačítka - + </p> |
|--|---|

4.1 Displej









- | | |
|---|--|
| <p>A) Oblast teploty:</p> <p> : Ukazatel teploty</p> <p> : Ukazatel studené vody</p> <p>B) : Ukazatel Time Manager.</p> <p>C) Oblast času:</p> <p>- : délka programu</p> <p>- : odložený start</p> <p>- : výstražné kódy</p> | <p>- : chybové hlášení</p> <p>- : Program je dokončen.</p> <p>D) : ukazatel dětské bezpečnostní pojistky.</p> <p>E) Ukazatele praní:</p> <p>- : fáze praní</p> <p>- : fáze máchání</p> <p>- : odstředovací fáze</p> <p>- : parní fáze</p> |
|---|--|

-  : Trvalá funkce extra máchání.
-  : ukazatel funkce Zastavení máchání
- F) Oblast odstředování:
-  : ukazatel rychlosti odstředování
-  : ukazatel funkce Extra tichý.
- G)  : ukazatel zablokování dvířek
-  : ukazatel funkce Bez odstředění

5. PROGRAMY

Program Teplotní rozsah	Druh náplně a stupeň znečištění Maximální náplň, Maximální odstředění
 Bavlna 90 °C – studená	Bílá a stálobarevná bavlna (normálně a lehce znečištěná). 7 kg, 1400 ot/min (EWF1476GDW), 1200 ot/min (EWF1276GDW), 1000 ot/min (EWF1076GDW)
 Bavlna Úsporný ¹⁾ 60 °C – 40 °C	Bílá a stálobarevná bavlna. Normálně znečištěné. 7 kg, 1400 ot/min (EWF1476GDW), 1200 ot/min (EWF1276GDW), 1000 ot/min (EWF1076GDW)
 Syntetika 60 °C – studená	Prádlo ze syntetických nebo směsových tkanin. Normálně znečištěné. 3.5 kg, 1200 ot/min (EWF1476GDW), EWF1276GDW ot/min (1200, EWF1076GDW)
 Jemné 60 °C - studená	Prádlo ze jemných tkanin jako akryl, viskóza, polyester. Normálně znečištěné. 3.5 kg, 1200 ot/min (EWF1476GDW), EWF1276GDW ot/min (1200, EWF1076GDW)
  Vlna/Ruční praní 40 °C – studená	Vlna vhodná k praní v pračce, ručně prané vlněné a jemné prádlo označené symbolem „ručního praní“. 2 kg, 1200 ot/min (EWF1476GDW), EWF1276GDW ot/min (1200, EWF1076GDW)
 Džíny 60 °C – studená	Oděvy z džínoviny nebo žerzeje. Také pro prádlo tmavé barvy. 3.5 kg, 1200 ot/min (EWF1476GDW), EWF1276GDW ot/min (1200, EWF1076GDW)
 Máchání Studená	Máchání a odstředění prádla. Všechny tkaniny. 7 kg, 1400 ot/min (EWF1476GDW), 1200 ot/min (EWF1276GDW), 1000 ot/min (EWF1076GDW)
  Odstředit/Vypustit	Odstředění prádla a vypuštění vody z bubnu. Všechny tkaniny. 7 kg, 1400 ot/min (EWF1476GDW), 1200 ot/min (EWF1276GDW), 1000 ot/min (EWF1076GDW)
 Lůžkoviny 60 °C – 30 °C	Speciální program pro jednu syntetickou deku, přikrývku, přehoz přes postel apod. 2 kg, 800 ot/min
 Sportovní oblečení 30 °C	Syntetické a jemné prádlo. Lehce znečištěné prádlo nebo prádlo k osvěžení. 2.5 kg, 800 ot/min

Program Teplotní rozsah	Druh náplně a stupeň znečištění Maximální náplň, Maximální odstředění
 14 Min. 30 °C	Prádlo ze syntetických a směsových tkanin. Lehce znečištěné a prádlo k osvěžení. 1 kg, 800 ot/min
  Parní - Osvěžení	Parní program pro bavlnu a syntetiku Tento cyklus odstraní z prádla nepříjemné pachy.
  Napařování - syntetika	Parní program pro syntetiku. Tento program pomáhá odstranit pomačkání prádla.
  Napařování - bavlna	Parní program pro bavlnu. Tento program pomáhá odstranit pomačkání prádla.





















1) Standardní programy s hodnotami spotřeby uvedenými na energetickém štítku

Na základě směrnice 1061/2010 odpovídají programy „Bavlna Úsporný 60°“ a „Bavlna Úsporný 40°“ „standardnímu 60° programu pro bavlnu“ a „standardnímu 40° programu pro bavlnu“. Jedná se o nejušpornější programy ve smyslu kombinované spotřeby energie a vody při praní běžně znečištěného bavlněného prádla.



Teplota vody prací fáze se může lišit od teploty uvedené pro zvolený program.

Kombinace programů a funkcí

Program								
	■	■	■	■	■	■	■	■
 Eco	■	■	■		■	■		■
	■	■	■	■	■	■	■	■
	■	■	■	■	■	■		■
	■	■	■	■		■		
	■	■	■	■	■	■		■
	■	■	■		■	■		■
  1)	■	■	■		■	■		■
	■					■		
	■	■				■		
	■	■	■			■		

1) Pokud nastavíte funkci Bez odstředění, je dostupná pouze vypouštěcí fáze.

6. ÚDAJE O SPOTŘEBĚ



Údaje v této tabulce jsou přibližné. Údaje se mohou měnit vlivem různých příčin: množství a typ prádla, teplota vody a prostředí.

Programy	Náplň (kg)	Spotřeba energie (kWh)	Spotřeba vody (v litrech)	Přibližná délka programu (v minutách)	Zbytková vlhkost (%) ¹⁾ EFW1476GDW	Zbytková vlhkost (%) ¹⁾ EFW1276GDW	Zbytková vlhkost (%) ¹⁾ EFW1076GDW
Bavlna 60 °C	7	1.25	70	146	52	53	60
Bavlna 40 °C	7	0.78	70	161	52	53	60
Syntetika 40 °C	3.5	0.47	50	171	35	35	37
Jemné 40 °C	3.5	0.53	62	121	35	35	37
Vlna/Ruční praní 30 °C	2	0.25	45	58	30	30	32
Standardní programy pro bavlnu							
Standardní 60 °C program pro bavlnu	7	0.91	45	232	52	53	60
Standardní 60 °C program pro bavlnu	3.5	0.62	33	190	52	53	60
Standardní 40 °C program pro bavlnu	3.5	0.47	34	186	52	53	60
Režim vypnuto (W)				Režim zapnuto (W)			
0.6				0.6			
Údaje ve výše uvedené tabulce splňují normu Evropské komise 1015/2010, která ošetřuje nařízení 2009/125/EC.							

¹⁾ Na konci odstředovací fáze.

7. FUNKCE

7.1 Teplota

Nastavením této funkce změníte výchozí teplotu.

Ukazatel  = studená voda.

Na displeji se zobrazuje nastavená teplota.

7.2 Odstředění

Pomocí této funkce můžete snížit výchozí rychlost odstředování.

Na displeji se zobrazí ukazatel nastavené rychlosti.

Dodatečné funkce odstředování:

Bez odstředění

- Nastavením této funkce zrušíte všechny odstředovací fáze.
- Nastavuje se u velmi jemných tkanin.
- Fáze máchání u některých pracích programů spotřebuje více vody.
- Na displeji se zobrazí ukazatel .

Zastavení máchání

- Nastavením této funkce zabráníte zmačkání tkanin.
- Prací program se zastaví s vodou v bubnu. Buben se otáčí pravidelně, aby se zabránilo zmačkání prádla.
- Dvířka zůstanou zamčená. Před odblokováním dvířek je nutné vypustit vodu.
- Na displeji se zobrazí ukazatel .



Vypuštění vody viz „Na konci programu“.

Extra tichý

- Tuto funkci nastavte, když chcete zrušit všechny odstředovací fáze a provést tiché praní.
- Fáze máchání u některých pracích programů spotřebuje více vody.
- Prací program se zastaví s vodou v bubnu. Buben se otáčí pravidelně, aby se zabránilo zmačkání prádla.
- Dvířka zůstanou zamčená. Před odblokováním dvířek je nutné vypustit vodu.
- Na displeji se zobrazí ukazatel .



Vypuštění vody viz „Na konci programu“.

7.3 Předpírka

Díky této funkci můžete k pracímu programu přidat fázi předpírky.

Tuto funkci použijte u silně znečištěných oděvů. Nastavením této funkce se prodlouží délka programu.

Příslušná kontrolka se rozsvítí.

7.4 Odložený start

Pomocí této funkce můžete odložit spuštění programu o 30 minut až 20 hodin.

Na displeji se zobrazí příslušný ukazatel .

7.5 Extra máchání

Díky této funkci můžete k pracímu programu přidat několik máchání.

Tato funkce se používá pro osoby alergické na prací prostředky a v oblastech s měkkou vodou.

Příslušná kontrolka se rozsvítí.

7.6 Snadné žehlení



Spotřebič opatrně vypere a odstředí prádlo, aby se zabránilo jeho zmačkání.

Spotřebič sníží rychlost odstředování, spotřebuje více vody a přizpůsobí délku programu druhu prádla.









Příslušný ukazatel se rozsvítí.











7.7 Time Manager +

Když nastavíte prací program, na displeji se zobrazí jeho výchozí délka.

Stisknutím  nebo  zkrátíte nebo prodloužíte délku programu.

Time Manager je dostupný pouze u programů v tabulce.

Kontrolka				Úsporný 	
 1)	■	■			■
	■	■	■		■
	■	■			■

Kontrolka				Úsporný 	
	■	■	■	■	■
	■	■			■
	■ ²⁾	■ ²⁾	■		■ ²⁾
	■	■			■
 3)	■	■	■ ²⁾	■ ²⁾	■



1) Nejkratší: k osvěžení prádla.

2) Výchozí délka programu.



3) Nejdelší: Prodlužováním délky programu postupně snižujete spotřebu energie. Optimalizovaná fáze ohřevu šetří energii a delší programy si udržují stejné výsledky praní (obzvláště u běžně znečištěného prádla).

7.8 Dětská bezpečnostní pojistka

Díky této funkci můžete zabránit dětem, aby si hrály s ovládacím panelem.



- Funkci **zapnete či vypnete** současným stisknutím  a , dokud se kontrolka  nerozsvítí nebo nezhasne.

Tuto funkci lze zapnout:

- Po stisknutí , tlačítka funkcí a volič programů jsou zablokované.
- Před stisknutím : spotřebič nelze spustit.



7.9 Trvalé extra máchání

S touto funkcí můžete trvale zapnout přidavné máchání při volbě nového programu.

- Funkci **zapnete či vypnete** současným stisknutím  a , dokud se kontrolka  nerozsvítí nebo nezhasne.

7.10 Zvuková signalizace

Zvuková signalizace zazní, když:

- Dokončí se program.
- Vyskytla se závada či porucha na spotřebiči. K **vypnutí či zapnutí** zvukové signalizace stisknete současně  a  na dobu šesti sekund.



Když zvukovou signalizaci vypnete, bude stále funkční v případě poruchy spotřebiče.

8. PŘED PRVNÍM POUŽITÍM

- Nalijte dva litry vody do komory na prací prostředek pro fázi praní. Zapnete tak vypouštěcí systém.
- Vložte menší množství pracího prostředku do komory pro fázi praní.
- Nastavte a spusťte program pro bavlnu na nejvyšší teplotu bez prádla. Tímto postupem odstraníte všechny možné nečistoty z bubny a vany spotřebiče.

9. DENNÍ POUŽÍVÁNÍ

9.1 Vkládání prádla

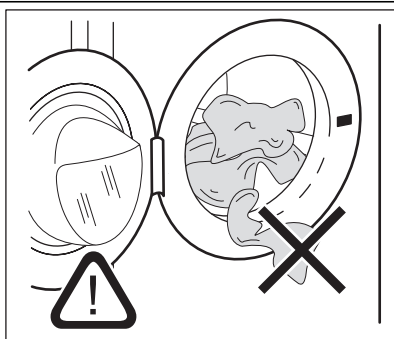

1. Otevřete dvířka spotřebiče.
2. Vložte prádlo do bubnu kus po kuse. Prádlo před vložením do spotřebiče protřepte. Ujistěte se, že do bubnu nevkládáte příliš mnoho prádla.
3. Zavřete dvířka.



POZOR

Ujistěte se, že mezi těsněním a dvířky nezůstane žádné prádlo. Hrozí nebezpečí úniku vody nebo poškození prádla.

9.2 Použití pracího prostředku a přísad

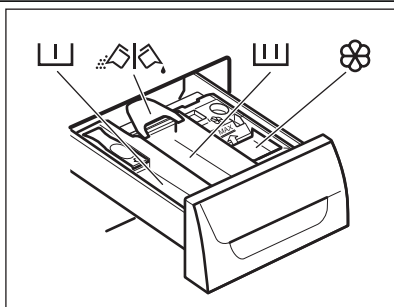

- Odměřte prací prostředek a aviváž.
- Opatrně zavřete zásuvku pracího prostředku.



Komora na prací prostředek fáze předpírky.



Komora na prací prostředek fáze praní.





Komora na tekuté přísady (aviváž, škrob).



Klapka pro práškový nebo tekutý prací prostředek.

Bělidlo

Bělící prostředek (případně aviváž) je také možné použít v komoře  s programy pro bílou bavlnu. Postupujte následovně:

- Bělícím prostředkem naplněte komoru . Množství použitého prostředku nesmí přesáhnout značku „MAX“ na zásuvce dávkovače.
- Spusťte prací program pro bílou bavlnu.
- Na konci programu spusťte program MÁCHÁNÍ. V případě potřeby použijte aviváž. Pomáhá to eliminovat jakékoliv zbytky bělidla.



Nikdy do komory nenalévejte bělidlo a aviváž současně.

Tekutý nebo práškový prací prostředek

1.

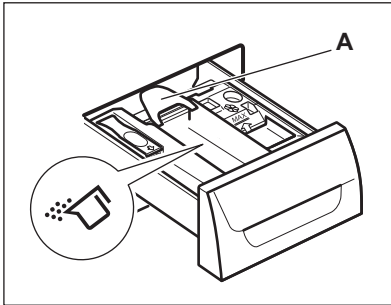

2.

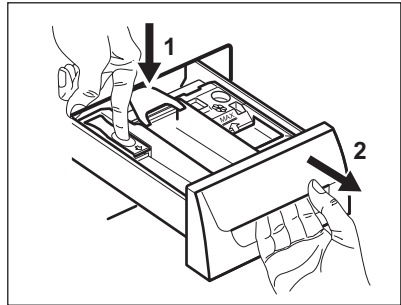

3.

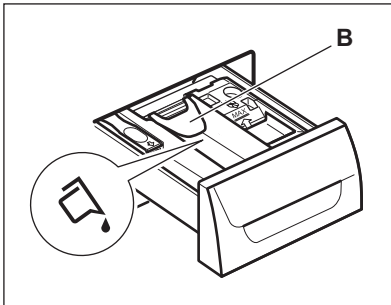

4.

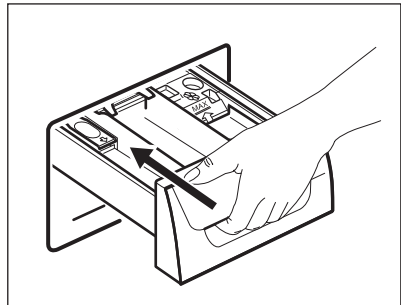

- Poloha **A** pro práškový prací prostředek (tovární nastavení).
- Poloha **B** pro tekutý prací prostředek.



Při použití tekutého pracího prostředku:

- Nepoužívejte gelové nebo husté tekuté prací prostředky.
- Nepoužívejte více tekutiny než je maximální hladina.
- Nenastavujte fázi předpirky.
- Nenastavujte odložený start.

9.3 Zapnutí spotřebiče

Stisknutím tlačítka On/Off zapnete nebo vypnete spotřebič. Když zapnete spotřebič, zazní zvukový signál.

9.4 Nastavení programu

- Otočením voliče programů nastavte program:
 - Rozsvítí se příslušný ukazatel programu.
 - Ukazatel ▷|| bliká.
 - Na displeji se zobrazí úroveň Time Manager, délka programu a ukazatele fázi programu

- V případě potřeby změňte teplotu, rychlost odštěďování, délku programu nebo přidejte dostupné funkce. Když zapnete nějakou funkci, zobrazí se ukazatel dané funkce.



Pokud něco nastavíte nesprávně, na displeji se zobrazí hlášení Err.

9.5 Spuštění programu bez odloženého startu

Stiskněte ▷|| :

- Ukazatel ▷|| přestane blikat a dále se zobrazuje.
- Ukazatel ||| začne blikat na displeji.



- Program se spustí, dvířka jsou zablokováná a na displeji se zobrazí ukazatel .
- Vypouštěcí čerpadlo může při napouštění spotřebiče vodou chvíli pracovat.



Po přibližně 15 minutách od spuštění programu:

- Spotřebič automaticky nastaví délku programu v souladu s náplní prádla.
- Na displeji se zobrazí nová hodnota.



9.6 Spuštění programu s odloženým startem

- Opakovaně stiskněte , dokud se na displeji nezobrazí proleva, kterou chcete nastavit. Příslušný ukazatel se zobrazí na displeji.
- Stiskněte :
 - Spotřebič spustí odpočet.
 - Po dokončení odpočtu se automaticky spustí zvolený program.



Nastavený odložený start lze před stisknutím  zrušit nebo změnit.



Zrušení odloženého startu:

1. Stisknutím  pozastavíte chod spotřebiče.
2. Tiskněte , dokud se na displeji nezobrazí .

Opětovným stisknutím  program spustíte okamžitě.

9.7 Přerušování programu a změna funkcí

Před vlastním spuštěním můžete měnit jen některé funkce.

1. Stiskněte . Kontrolka začne blikat.
2. Změňte funkce.
3. Opět stiskněte . Program bude pokračovat.

9.8 Zrušení programu

1. Stisknutím tlačítka  na několik sekund zrušíte program a vypnete spotřebič.
2. Opětovným stisknutím stejného tlačítka spotřebič zapnete. Nyní můžete zadat nový program.



Spotřebič nevypouští vodu.

9.9 Otevření dvířek



Zatímco probíhá program nebo odpočet odloženého startu, dvířka spotřebiče jsou zablokováná a na displeji se zobrazuje ukazatel .



POZOR

Pokud je teplota a hladina vody v bubnu příliš vysoká, nelze dvířka otevřít.





Otevření dvířek spotřebiče během odloženého startu:

1. Pomocí  pozastavte chod spotřebiče.
2. Počkejte, dokud se nepřestane zobrazovat ukazatel .
3. Otevřete dvířka.
4. Zavřete dvířka a opět stiskněte . Odložený start bude pokračovat v chodu.

Otevření dvířek spotřebiče během probíhajícího programu:

1. Stisknutím tlačítka  na několik sekund vypnete spotřebič.
2. Vyčkejte několik minut a poté opatrně otevřete dvířka spotřebiče.
3. Zavřete dvířka spotřebiče.
4. Nastavte opět program.

9.10 Na konci programu

- Spotřebič se automaticky zastaví.
- Zazní zvukový signál (pokud je zapnutý).
- Na displeji se zobrazí .
- Ukazatel  se přestane zobrazovat.
- Ukazatel zámku dvířek  se přestane zobrazovat.
- Vyjměte prádlo ze spotřebiče. Zkontrolujte, zda je buben prázdný.
- Nechte dvířka otevřená, abyste zabránili vzniku plísní a nepříjemných pachů.
- Zavřete vodovodní kohoutek.
- Stisknutím tlačítka  na několik sekund vypnete spotřebič.

Prací program je dokončen, ale v bubnu není voda:

- Buben se otáčí pravidelně, aby se zabránilo zmačkání prádla.
- Ukazatel zámku dvířek  se zobrazuje. Dvířka zůstanou zamčená.
- Před otevřením dvířek je nutné vypustit vodu.

Vodu vypustíte následujícím způsobem:

1. V případě potřeby snižte rychlost odstředování. Pokud nastavíte **— — —**, spotřebič bude pouze vypouštět vodu.
2. Stiskněte **▷||**. Spotřebič vypustí vodu a odstředí prádlo.
3. Po dokončení programu a zhasnutí ukazatele zámku dvířek **—□** můžete dvířka otevřít.
4. Stisknutím tlačítka **ⓘ** na několik sekund vypnete spotřebič.



Spotřebič automaticky vypustí vodu a odstředí prádlo po přibližně 18 hodinách (vyjma programu pro vlnu).

- Spotřebič nepoužíváte po dobu pěti minut před tím, než stisknete **▷||**. Stisknutím tlačítka **ⓘ** opětovně zapnete spotřebič.
- Po pěti minutách od konce pracího programu. Stisknutím tlačítka **ⓘ** opětovně zapnete spotřebič.
Na displeji se zobrazí délka posledního zvoleného programu.
Otočením voliče programu nastavte nový cyklus.

9.11 Funkce AUTO Stand-by

Funkce AUTO Stand-by spotřebič automaticky vypne za účelem snížení spotřeby energie, když:

10. TIPY A RADY

10.1 Vkládání náplně prádla

- Prádlo rozdělte na: bílé, barevné, syntetické, jemné a vlněné.
- Řiďte se pokyny na etiketách praného prádla.
- Neperte současně bílé a barevné prádlo.
- Některé barevné oblečení může během prvního praní pouštět barvu. Doporučujeme proto, abyste jej při prvním praní prali odděleně.
- Zapněte knoflíky polštářů, zatáhněte zipy, zapněte háčky a patenty. Svažte pásky.
- Vyprázdněte kapsy a jednotlivé kusy prádla rozložte.
- Vícevrstvé tkaniny, vlněné prádlo a prádlo s potiskem či obrázky obraťte naruby.
- Odstraňte odolné skvrny.
- Silně znečištěné skvrny vyperte pomocí speciálního pracího prostředku.
- Při praní záclon buďte opatrní. Odstraňte háčky nebo záclony vložte do pracího pytle nebo povlečení na polštář.
- Ve spotřebiči neperte:
 - Nezaobroubené prádlo nebo prádlo, které se zatrhává
 - Podprsenky s kovovými kosticemi.
 - Při praní malých kusů prádla používejte prací pytel.

- Velmi malá náplň prádla může způsobit problémy s vyvážením během fáze odstředování. Pokud tak nastane, ručně rozložte prádlo v bubnu a spusťte odstředovací fázi znovu.

10.2 Odolné skvrny

U některých skvrn voda a prací prostředek nestačí.

Takovéto skvrny doporučujeme odstranit před vložení příslušných kusů prádlo do spotřebiče. K dispozici jsou speciální odstraňovače skvrn. Použijte speciální odstraňovač skvrn vhodný pro daný druh skvrny a tkaniny.

10.3 Prací prostředky a přísady

- Používejte výhradně prací prostředky a přísady určené speciálně pro pračky.
- Nemíchejte různé typy pracích prostředků.
- Abyste chránili životní prostředí, nepoužívejte více pracího prostředku, než je nutné.
- Dodržujte pokyny uvedené na balení těchto výrobků.
- Používejte správné výrobky odpovídající druhu a barvě tkanin, teplotě pracího programu a míře znečištění.
- Pokud váš spotřebič není vybaven dávkovačem pracího prostředku vybaveným klápkou,

tekuté prací prostředky dávkujte pomocí dávkovací odměrky/kuličky.

10.4 Ekologické rady

- Běžně znečištěné prádlo perte pomocí programu bez předpírky.
- Vždy spouštějte prací program s maximální možnou náplní prádla.
- Pokud nastavíte program s nízkou teplotou, použijte v případě nutnosti odstraňovač skvrn.
- Pro používání správného množství pracího prostředku zkontrolujte tvrdost vody ve vašem vodovodním řádu.

10.5 Tvrdost vody

Pokud je tvrdost vody ve vaší oblasti vysoká či střední, doporučujeme používat změkčovač vody určený pro pračky. V oblastech s měkkou vodou není změkčovač vody nutné používat.

Tvrdost vody ve vaší oblasti zjistíte u místní vodárenské společnosti.

Používejte správné množství změkčovače vody. Dodržujte pokyny uvedené na balení těchto výrobků.

11. ČIŠTĚNÍ A ÚDRŽBA



UPOZORNĚNÍ

Před údržbou vždy spotřebič odpojte od napájení.

11.1 Čištění vnějších ploch

Spotřebič čistěte pouze pomocí mýdla a vlažné vody. Všechny plochy důkladně osušte.



POZOR

Nepoužívejte alkohol, rozpouštědla ani chemické výrobky.

11.2 Odstraňování vodního kamene

Pokud je tvrdost vody ve vaší oblasti vysoká či střední, doporučujeme používat změkčovač vody určený pro pračky.

11.4 Těsnění dvířek

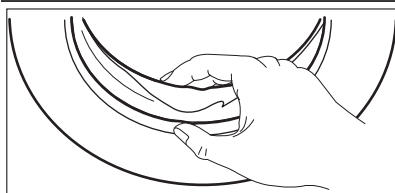

Pravidelně kontrolujte bubnu, zda se na něm netvoří nános vodního kamene nebo stopy rzi.

Částice rzi odstraňujte pouze pomocí speciálních výrobků určených pro pračky. Tento proces proveďte odděleně od praní prádla.



Vždy dodržujte pokyny uvedené na balení těchto výrobků.

11.3 Údržbové praní

U programů s nízkou teplotou je možné, že v bubnu zůstane určité množství pracího prostředku. Pravidelně proto provádějte údržbové praní, které provedete následovně:

- Vyjměte prádlo z bubny.
- Nastavte program pro bavlnu s nejvyšší teplotou a malým množstvím pracího prostředku.

Pravidelně kontrolujte těsnění a odstraňte všechny předměty zachycené uvnitř.

11.5 Čištění dávkovače pracího prostředku

1.

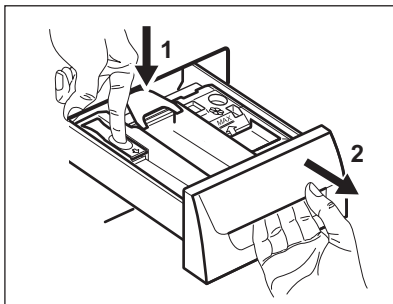

2.

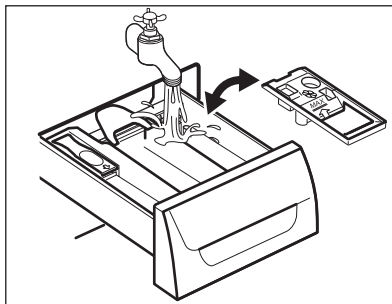

3.

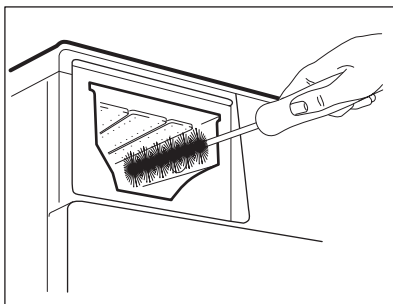

4.

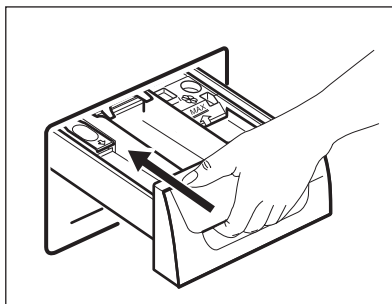

11.6 Čištění vypouštěcího filtru



UPOZORNĚNÍ

Vypouštěcí filtr nečistěte, pokud je voda ve spotřebiči horká.

1.

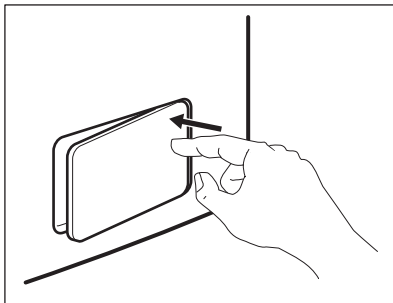

2.

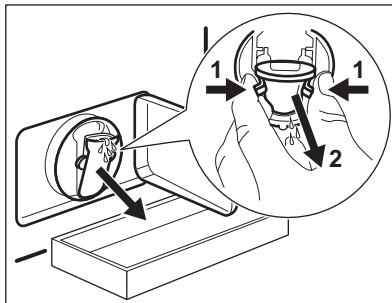

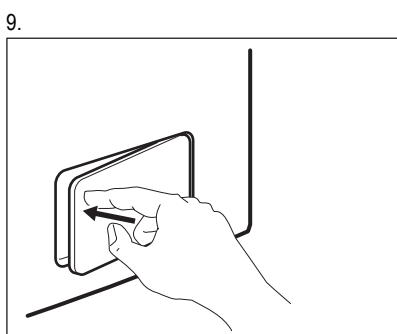
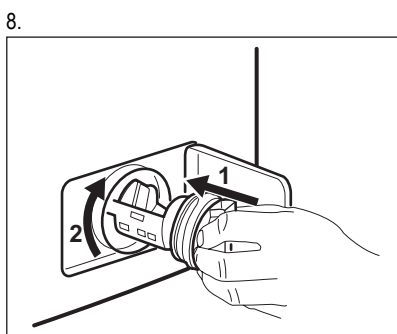
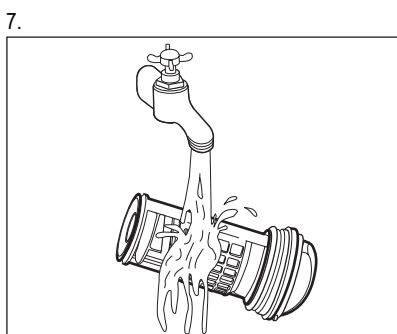
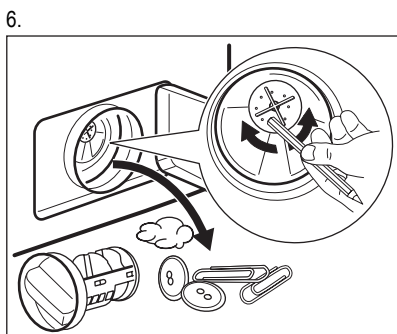
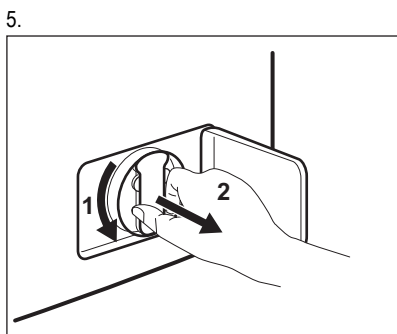
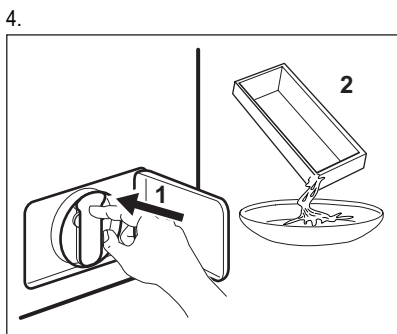
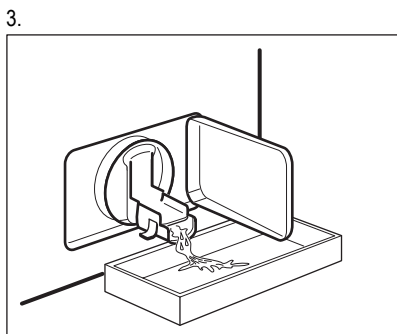

11.7 Čištění přívodní hadice a filtru přívodního ventilu

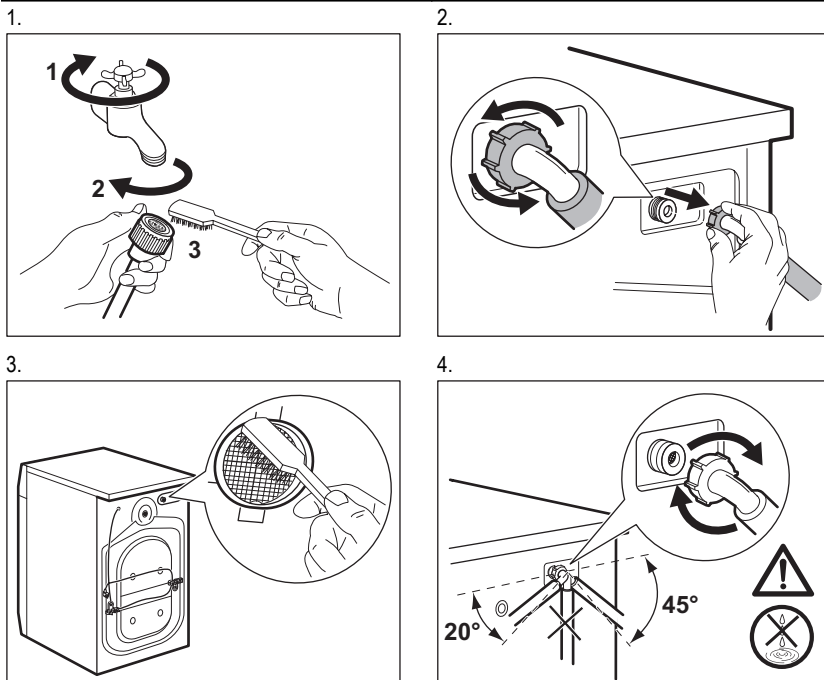

11.8 Nouzové vypouštění

Spotřebič nemůže z důvodů poruchy vypustit vodu.

Pokud tak nastane, proveďte kroky (1) až (9) uvedené v části „Čištění vypouštěcího filtru“.

Je-li to nutné, čerpadlo vyčistěte.

Když vypustíte vodu pomocí nouzového vypouštění, je nutné vypouštěcí systém opět aktivovat:

1. Do komory pro hlavní praní dávkovače pracího prostředku nalijte dva litry vody.
2. Spustěte program na vypouštění vody.

11.9 Opatření proti vlivu mrazu

Pokud spotřebič instalujete v místě, kde může teplota klesnout pod 0 °C, vypustěte zbylou vodu z přívodní hadice a vypouštěcího čerpadla.

1. Vytáhněte zástrčku ze zásuvky.
2. Zavřete vodovodní kohoutek.
3. Odšroubujte přívodní hadici.
4. Oba konce přívodní hadice vložte do nádoby a nechte z hadice vytéct vodu.
5. Vyprázdněte vypouštěcí čerpadlo. Viz nouzové vypouštění.
6. Když je vypouštěcí čerpadlo prázdné, namontujte přívodní hadici zpět.



UPOZORNĚNÍ

Před opětovným použitím spotřebiče se ujistěte, že je okolní teplota vyšší než 0 °C.

Výrobce neručí za škody způsobené nízkými teplotami.

12. ODSTRAŇOVÁNÍ ZÁVAD

Spotřebič se nespustí nebo se zastaví během provozu.

Nejprve zkuste najít řešení problému (viz tabulka). Pokud řešení nenajdete, kontaktujte servisní středisko.

U některých problémech zazní zvuková signalizace a na displeji se zobrazí výstražný kód:

- **E10** - Spotřebič se neplní vodou.
- **E20** - Spotřebič nevypouští vodu.

- **E40** - Dvířka spotřebiče jsou otevřená nebo nejsou správně zavřena. Zkontrolujte dvířka!
- **E90** - Napájení se sítě je nestabilní. Vyčkejte, dokud nebude napájení v síti stabilní.



UPOZORNĚNÍ

Před kontrolou spotřebič vypněte.

Problém	Možné řešení
Nespustil se program.	Ujistěte se, že je zástrčka zapojená do síťové zásuvky.
	Přesvědčte se, že jsou dvířka spotřebiče zavřena.
	Ujistěte se, že není poškozená domovní pojistka či jistič.
	Ujistěte se, že jste stisknuli tlačítko Start/Pauza.
	Pokud je nastavený odložený start, zrušte jej nebo vyčkejte do konce odpočtu.
	Vypněte funkci dětské bezpečnostní pojistky, pokud je zapnutá.
Spotřebič se neplní vodou.	Zkontrolujte, zda je vodovodní kohoutek otevřený.
	Ujistěte se, že není příliš malý tlak na přívodu vody. Ohledně těchto informací se obraťte na místní vodárenský podnik.
	Ujistěte se, že není zanesený vodovodní kohoutek.
	Ujistěte se, že filtr na přívodní hadici a filtr na ventilu není ucpaný. Řiďte se částí „Čištění a údržba“.
	Ujistěte se, že přívodní hadice není přehnutá či přiskřípnutá.
	Ujistěte se, že je přívodní hadice správně umístěná.
Spotřebič nevypouští vodu.	Ujistěte se, že není zanesený sifon.
	Ujistěte se, že vypouštěcí hadice není přehnutá či přiskřípnutá.
	Ujistěte se, že není zanesený vypouštěcí filtr. Filtr v případě potřeby vyčistěte. Řiďte se částí „Čištění a údržba“.
	Ujistěte se, že je vypouštěcí hadice správně umístěná.
	Nastavte vypouštěcí program, pokud jste zvolili program bez vypouštěcí fáze.
	Nastavte vypouštěcí program, pokud jste zvolili funkci, která končí s vodou ve vaně.
Odstředovací fáze neprobíhá nebo prací program trvá déle než obvykle.	Nastavte program odstředování.
	Ujistěte se, že není zanesený vypouštěcí filtr. Filtr v případě potřeby vyčistěte. Řiďte se částí „Čištění a údržba“.
	Ručně rozložte prádlo v bubnu a spusťte odstředovací fázi znovu. Tento problém může být zapříčiněn potížeři s vyvážením.

Problém	Možné řešení
Na podlaze je voda.	Ujistěte se, že spojky na vodních hadicích jsou těsné a neuniká z nich žádná voda.
	Ujistěte se, že vypouštěcí hadice není poškozená.
	Ujistěte se, že používáte správný prací prostředek ve správném množství.
Nelze otevřít dvířka spotřebiče.	Ujistěte se, že se prací program dokončil.
	Nastavte vypouštěcí či odstředivací program, pokud je v bubnu voda.
Spotřebič vydává nezvyklý hluk.	Ujistěte se, že je spotřebič správně vyrovnan. Řiďte se pokyny v části „Instalace“.
	Ujistěte se, že jste odstranili veškerý obalový materiál a přepravní šrouby. Řiďte se pokyny v části „Instalace“.
	Do bubnu přidejte více prádla. Může se jednat o příliš malou náplň.
Spotřebič se naplní vodou a okamžitě vypustí.	Ujistěte se, že je vypouštěcí hadice ve správné poloze. Hadice může být umístěna příliš nízko.
Neuspokojivé výsledky praní.	Zvyšte množství pracího prostředku nebo použijte jiný.
	Před vypráním prádla odstraňte odolné skvrny pomocí speciálního přípravku.
	Nastavte správnou teplotu.
	Snižte náplň prádla.

Po kontrole spotřebič zapněte. Program bude pokračovat od okamžiku, ve kterém byl přerušen. Pokud se problém objeví znovu, obraťte se na autorizované servisní středisko.

Pokud se na displeji zobrazí jiné výstražné kódy. Vypněte a zapněte spotřebič. Pokud problém přetrvává, obraťte se na autorizované servisní středisko.

13. TECHNICKÉ INFORMACE

Rozměry	Šířka / Výška / Hloubka	600 / 850 / 522 mm
	Celková hloubka	540 mm
Připojení k elektrické síti:	Napětí	230 V
	Celkový příkon	2200 W
	Pojistka	10 A
	Frekvence	50 Hz
Úroveň ochrany proti průniku pevných částic a vlhkosti, kterou zajišťuje ochranný kryt s výjimkou míst, kde není nízkonapěťové vybavení chráněno proti vlhkosti		IPX4

Tlak přívodu vody	Minimální	0,5 barů (0,05 MPa)
	Maximální	8 barů (0,8 MPa)
Přívod vody ¹⁾		Studená voda
Maximální množství prádla	Bavlna	7 kg
Rychlost odstředování	Maximální	1400 ot/min (EWF1476GDW)
		1200 ot/min (EWF1276GDW)
		1000 ot/min (EWF1076GDW)

¹⁾ Přívodní hadici připojte ke kohoutku se závitem 3/4".

14. POZNÁMKY K OCHRANĚ ŽIVOTNÍHO PROSTŘEDÍ

Recyklujte materiály označené symbolem .

Obaly vyhoďte do příslušných odpadních kontejnerů k recyklaci.

Pomáhejte chránit životní prostředí a lidské zdraví a recyklovat elektrické a elektronické

spotřebiče určené k likvidaci. Spotřebiče označené příslušným symbolem  nelikvidujte spolu s domovním odpadem. Spotřebič odevzdejte v místním sběrném dvoře nebo kontaktujte místní úřad.

TARTALOMJEGYZÉK

1. BIZTONSÁGI INFORMÁCIÓK	24
2. BIZTONSÁGI ELŐÍRÁSOK	24
3. TERMÉKLEÍRÁS	26
4. KEZELŐPANEL	26
5. PROGRAMOK	27
6. FOGYASZTÁSI ÉRTÉKEK	29
7. KIEGÉSZÍTŐ FUNKCIÓK	30
8. AZ ELSŐ HASZNÁLAT ELŐTT	32
9. NAPI HASZNÁLAT	32
10. HASZNOS TANÁCSOK ÉS JAVASLATOK	36
11. ÁPOLÁS ÉS TISZTÍTÁS	37
12. HIBAELEHÁRÍTÁS	41
13. MŰSZAKI INFORMÁCIÓK	43
14. KÖRNYEZETVÉDELMI TUDNIVALÓK	44

GONDOLUNK ÖNRE

Köszönjük, hogy Electrolux terméket vásárolt. Ön olyan készülék tulajdonosa lett, mely mögött több évtizedes szakmai tapasztalat és innováció áll. Rendkívüli tudását és stílusos megjelenését az Ön igényei ihlették. Valahányszor csak használja, biztos lehet abban, hogy a benne foglalt tudás a siker garanciája.

Köszöntjük az Electrolux világában.

Látogassa meg a weboldalunkat:



Kezelési tanácsok, kiadványok, hibaelhárító, szerviz információk:
www.electrolux.com



További előnyökért regisztrálja készülékét:
www.electrolux.com/productregistration



Kiegészítők, segédanyagok és eredeti alkatrészek vásárlása a készülékhez:
www.electrolux.com/shop

VÁSÁRLÓI TÁMOGATÁS ÉS SZERVIZ

Kizárólag eredeti alkatrészek használatát javasoljuk.

Ha készülékével a szervizhez fordul, legyenek kéznél az alábbi adatok.

Ezek az információk az adattáblán olvashatók. Típus, Termékszám, Sorozatszám.



Figyelmeztetés - Biztonsági információk



Általános információk és tanácsok



Környezetvédelmi információk

A változtatások jogát fenntartjuk.

1. BIZTONSÁGI INFORMÁCIÓK

Az üzembe helyezés és használat előtt gondosan olvassa el a mellékelt útmutatót. A nem megfelelő üzembe helyezés vagy használat által okozott károkért nem vállal felelősséget a gyártó. További tájékozódás érdekében tartsa elérhető helyen az útmutatót.

1.1 Gyermek és fogyatékkal élő személyek biztonsága



VIGYÁZAT

Fulladás, sérülés vagy tartós rokkantság kockázata.

- Ne engedje, hogy a készüléket csökkent fizikai, értelmi vagy mentális képességű, illetve megfelelő tapasztalatok és ismeretek híján lévő személy használja, beleértve a gyermekeket is. Ha ilyen személyek használják a készüléket, a biztonságukért felelős személynek kell őket felügyelnie, illetve a készülék használatára vonatkozóan útmutatót kell biztosítani számukra.
- Ne hagyja, hogy gyermekek játszanak a készülékkel.
- Minden csomagolóanyagot tartson távol a gyermekektől.
- Minden mosószert tartson távol a gyermekektől.
- A gyermekeket és kedvenc háziállatokat tartsa távol a készüléktől, amikor az ajtaja nyitva van.
- Ha rendelkezik gyermekbiztonsági zárral a készülék, akkor célszerű azt bekapcsolni.

1.2 Általános biztonság

- Karbantartás előtt kapcsolja ki a készüléket, és húzza ki a hálózati csatlakozódugót a csatlakozóaljzatból.
- Ne változtassa meg a készülék műszaki jellemzőit.
- Soha ne lépje túl a megengedett legnagyobb töltetet, mely 7 kg tömegű lehet (lásd a „Programtáblázat” című fejezetet).

2. BIZTONSÁGI ELŐÍRÁSOK

2.1 Üzembe helyezés

- Távolítsa el az összes csomagolást és a szállítási rögzítőcsavarokat.
- Őrizze meg a szállítási rögzítőcsavarokat. Amikor ismét szállítani szeretné a készüléket, a dobját rögzítenie kell.
- Ne helyezzen üzembe, és ne is használjon sérült készüléket.
- Ne helyezze üzembe a készüléket olyan helyen, ahol a hőmérséklet 0 °C alatt van, vagy ahol ki van téve az időjárásnak.
- Tartsa be a készülékhez mellékelt üzembe helyezési útmutatóban foglaltakat.
- Ügyeljen arra, hogy a készülék üzemeltetésének helyén a padló vízszintes, sík, stabil, hőálló és tiszta legyen.
- Ne helyezze üzembe a készüléket olyan helyen, ahol az ajtaját nem lehet teljesen kinyitni.
- Súlyos a készülék, ezért legyen körültekintő a mozgatásakor. Mindig viseljen munkavédelmi kesztyűt.
- Gondoskodjon arról, hogy keringeni tudjon a levegő a készülék és a padló között.
- Úgy állítsa be a lábakat, hogy a készülék és a szőnyeg között rendelkezésre álljon a szükséges hely.

Elektromos csatlakoztatás



VIGYÁZAT

Tűz- és áramütésveszély.

- A készüléket kötelező földelni.
- Ellenőrizze, hogy az adattáblán szereplő elektromos adatok megfelelnek-e a háztartási hálózati áram paramétereinek. Amennyiben nem, forduljon szakképzett villanyszerelőhöz.
- Mindig megfelelően felszerelt, áramütés ellen védett aljzatot használjon.
- Ne használjon hálózati elosztókat és hosszabító kábeleket.
- Ügyeljen a hálózati csatlakozódugó és a hálózati kábel épségére. Amennyiben a készülék hálózati vezetékét ki kell cserélni, a cserét saját szervizünknel végeztesse el.
- Csak az üzembe helyezés befejezése után csatlakoztassa a hálózati csatlakozódugót a hálózati csatlakozóaljzatba. Ügyeljen arra, hogy a hálózati dugasz üzembe helyezés után is könnyen elérhető legyen.
- A készülék csatlakozásának bontására, soha ne a hálózati kábelnél fogva húzza ki a csatla-

kozódugót. A kábelt mindig a csatlakozódugónál fogva húzza ki.

- Nedves kézzel ne érintse meg a hálózati kábelt és a csatlakozódugót.
- A készülék megfelel az EGK irányelveinek.

Vízhálózatra csatlakoztatás

- Ügyeljen arra, hogy ne okozzon sérülést a vízcsöveknek.
- A készülék vízhálózatra történő csatlakoztatásához használja a mellékelt, új tömlőkészletet. Régi tömlőkészlet nem használható fel újra.
- Mielőtt új vagy hosszabb idő óta nem használt csövekhez csatlakoztatja a készüléket, addig folyassa a vizet, amíg az teljesen ki nem tisztul.
- A készülék első használata előtt ellenőrizze, hogy nincs-e szivárgás.

2.2 Használat



VIGYÁZAT

Személyi sérülés, áramütés, tűz, égési sérülés vagy a készülék károsodásának veszélye áll fenn.

- A készüléket háztartási környezetben használja.
- Ne változtassa meg a készülék műszaki jellemzőit.
- Tartsa be a mosogatószer csomagolásán feltüntetett utasításokat.
- Ne tegyen gyúlékony anyagot vagy gyúlékony anyaggal szennyezett tárgyat a készülékbe, annak közelébe, illetve annak tetejére.
- Ne érintse meg az ajtóüveget egy program működése során. Az üveg forró lehet.
- Ellenőrizze, hogy minden fémtárgyat eltávolított a ruhákból.
- Ne tegyen a készülék alá edényt azért, hogy az esetleg a készülékből szivárgó vizet összegyűjtse. A használatra javasolt felszerelésekkel kapcsolatban forduljon a márkaszervizhez.

2.3 Ápolás és tisztítás



VIGYÁZAT

Személyi sérülés vagy a készülék károsodásának veszélye áll fenn.

- Karbantartás előtt kapcsolja ki a készüléket, és húzza ki a hálózati csatlakozódugót a csatlakozóaljzatból.

- A készülék tisztításához ne használjon vízsugarat vagy gőzt.
- A készüléket puha, nedves ruhával tisztítsa. Csak semleges tisztítószerrel használjon. Ne használjon súrolószert, súrolószivacsot, oldószerrel vagy fém tárgyat.

- Bontsa a készülék hálózati csatlakozását.
- Vágja le a hálózati tápkábelt, és helyezze a hulladékba.
- Szerelje le az ajtókilincset, hogy megakadályozza gyermekek és kedvenc állatok készülékben rekedését.

2.4 Ártalmatlanítás



VIGYÁZAT

Sérülés- vagy fulladásveszély.

3. TERMÉKLEÍRÁS

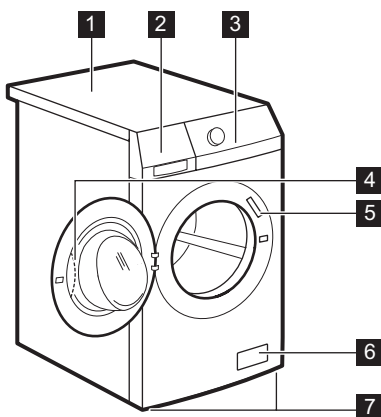

1 Munkafelület

- 2 Mosószer-adagoló
- 3 Kezelőpanel
- 4 Ajtófogantyú
- 5 Adattábla
- 6 Leeresztő szivattyú szűrője
- 7 Készülék szintbe állítására szolgáló lábak

3.1 Rögzítőlemez készlet (4055171146)

Beszerezhető a hivatalos márkakereskedőnél. Ha a készüléket talapzatra állítja, helyezze a rögzítőlemezek közé.

Olvassa el a készlethez adott használati utasítást.

4. KEZELŐPANEL

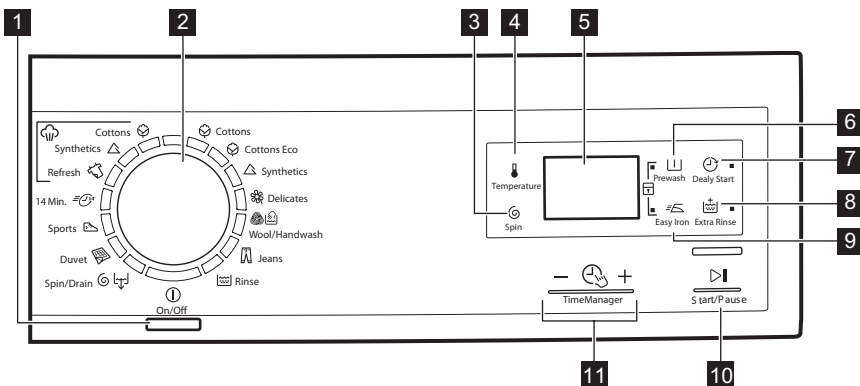

- | | |
|---|--|
| <p>1 Be/Ki gomb </p> <p>2 Programválasztó gomb</p> <p>3 Centrifugálás sebességét mérséklő érintőgomb </p> <p>4 Hőmérséklet érintőgomb </p> <p>5 Kijelző</p> <p>6 Előmosás érintőgomb </p> | <p>7 Késletetett indítás érintőgomb </p> <p>8 Extra öblítés érintőgomb </p> <p>9 Vasaláskönnyítő érintőgomb </p> <p>10 Start/szünet érintőgomb </p> <p>11 Time Manager érintőgombok - </p> |
|---|--|

4.1 Kijelző

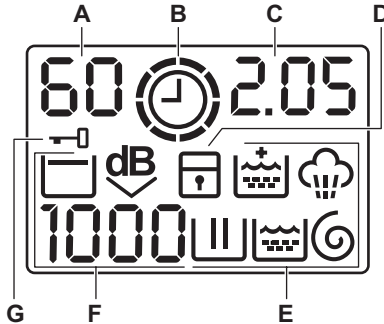

- A) Hőmérséklet terület:**
- : Hőmérséklet-visszajelző
 - : Hideg víz jelzőfény
- B) : Time Manager jelzőfény.**
- C) Idő terület:**
- : a program időtartama
 - : késletetett indítás
 - : riasztási kódok
 - : hibaüzenet
 - : Program vége.
- D) : gyerekzár jelzőfény.**
- E) Mosási jelzőfények:**
- : mosási szakasz
 - : öblítési szakasz
 - : centrifugálási szakasz
 - : gőzölési szakasz
 - : Extra öblítés állandó funkció.
- F) Centrifugálás terület:**
- : Centrifugálási sebesség-visszajelző
 - : Nincs centrifugálás jelzőfény
 - : Öblítőstop jelzőfény
 - : Extra Csendes jelzőfény.
- G) : Ajtó zárva jelzőfény**

5. PROGRAMOK

Program Hőmérséklet-tartomány	Töltet és szennyeződés típusa Maximális töltet, maximális centrifugálási sebesség
Pamut 90 °C – Hideg	Fehér és színes pamut (közepesen és enyhén szennyezett ruhadarabok). 7 kg, 1400 ford./perc (EWF1476GDW), 1200 ford./perc (EWF1276GDW), 1000 ford./perc (EWF1076GDW)





















Program Hőmérséklet-tartomány	Töltet és szennyeződés típusa Maximális töltet, maximális centrifugálási sebesség
 Pamut Eco ¹⁾ 60 °C – 40 °C	Fehér és színtartó pamut. Normál szennyezettség. 7 kg, 1400 ford./perc (EWF1476GDW), 1200 ford./perc (EWF1276GDW), 1000 ford./perc (EWF1076GDW)
 Műszál 60 °C – Hideg	Műszálás vagy kevert szálak szövetek. Normál szennyezettség. 3.5 kg, 1200 ford./perc (EWF1476GDW, EWF1276GDW), 1200 ford./perc (EWF1076GDW)
 Kímélő mosás 40 °C – Hideg	Kényes textil, pl. akril, viszkóz és poliészter. Normál szennyezettség. 3.5 kg, 1200 ford./perc (EWF1476GDW, EWF1276GDW), 1200 ford./perc (EWF1076GDW)
 Gyapjú / Kézi mosás 40 °C – Hideg	Gépben mosható gyapjúhoz, kézzel mosható gyapjúhoz és „kézzel mosható” jelzéssel ellátott kényes szövetekhez. 2 kg, 1200 ford./perc (EWF1476GDW, EWF1276GDW), 1200 ford./perc (EWF1076GDW)
 Farmer 60 °C – Hideg	Pamutvászon és jersey ruhanemű. Sötét színű ruhaneműhöz is. 3.5 kg, 1200 ford./perc (EWF1476GDW, EWF1276GDW), 1200 ford./perc (EWF1076GDW)
 Öblítés Hideg	A ruhanemű öblítéséhez és centrifugálásához. Minden ruhaanyaghoz. 7 kg, 1400 ford./perc (EWF1476GDW), 1200 ford./perc (EWF1276GDW), 1000 ford./perc (EWF1076GDW)
 Centrifugálás/Szivattyúzás	A ruhanemű centrifugálásához és a víz doból való leeresztéséhez. Minden ruhaanyaghoz. 7 kg, 1400 ford./perc (EWF1476GDW), 1200 ford./perc (EWF1276GDW), 1000 ford./perc (EWF1076GDW)
 Paplan 60 °C – 30 °C	Mosási program egy műszálás takaróhoz, paplanhoz, ágyterítőhöz stb. 2 kg, 800 ford./perc
 Sportruházat 30 °C	Műszálás és kényes ruhaneműk. Enyhén szennyezett vagy felfrissítendő ruhaneműk. 2.5 kg, 800 ford./perc
 14 Min. 30 °C	Műszálás vagy kevert szálak anyagok. Enyhén szennyezett és felfrissítendő ruhaneműk. 1 kg, 800 ford./perc
 Gőz - Frissítés	Gőzölő program pamut és műszálás anyagokhoz E ciklus a szagokat távolítja el a ruhákból.
 Gőz - Műszálás	Gőzölő program műszálás anyagokhoz. A ciklus segítségével kisimíthatja a ruhaneműt
 Gőz - Pamut	Gőzölő program pamut anyagokhoz. A ciklus segítségével kisimíthatja a ruhaneműt

1) Standard programok az energiacímke fogyasztási értékei számára

A 2010/1061 számú rendelkezésnek megfelelően a „Pamut Eco 60 °C” és a „Pamut Eco 40 °C” az átlagosan szennyezett pamut ruhanemű mosásához használatos, szabványos program. Ezek a leghatékonyabb programok a normál szennyezettségű pamut ruhák mosásához, ami a vízfelhasználást és az energiafogyasztást illeti.

 A mosási fázis tényleges hőmérséklete eltérhet a megadott program-hőmérséklettől.

Programfunkciók összeegyeztethetősége

Program								
	■	■	■	■	■	■	■	■
 Eco	■	■	■		■	■		■
	■	■	■	■	■	■	■	■
	■	■	■	■	■	■		■
	■	■	■	■		■		
	■	■	■	■	■	■		■
	■	■	■		■	■		■
  1)	■	■	■		■	■		■
	■					■		
	■	■				■		
	■	■	■			■		

1) Amennyiben a Nincs centrifugálás lehetőséget választja, csak a szivattyúzás áll rendelkezésre.

6. FOGYASZTÁSI ÉRTÉKEK



A címkén szereplő adatok tájékoztató jellegűek. Az értékek különböző okok miatt változhatnak, pl. a ruhanemű jellege és mennyisége, a víz és a környezeti hőmérséklet függvényében.

Programok	Töltet (kg)	Villamosenergia-fogyasztás (kWh)	Vízfelhasználás (liter)	Megközelítő időtartam (perc)	Fennmaradó nedvesség (%) ¹⁾ EWF1476GDW	Fennmaradó nedvesség (%) ¹⁾ EWF1276GDW	Fennmaradó nedvesség (%) ¹⁾ EWF1076GDW
Pamut 60 °C	7	1.25	70	146	52	53	60
Pamut 40 °C	7	0.78	70	161	52	53	60
Műszál 40 °C	3.5	0.47	50	171	35	35	37
Kímélő 40 °C	3.5	0.53	62	121	35	35	37
Gyapjú/Kézi mosás 30 °C	2	0.25	45	58	30	30	32
Szabványos pamut program							
Szabványos pamut 60 °C	7	0.91	45	232	52	53	60
Szabványos pamut 60 °C	3.5	0.62	33	190	52	53	60
Szabványos pamut 40 °C	3.5	0.47	34	186	52	53	60
Kikapcsolt állapotban (W)				Bekapcsolva hagyva (W)			
0.6				0.6			
A fenti táblázatban szereplő adatok megfelelnek az EU 1015/2010 számú tanácsi rendelkezésének, mely a 2009/125/EC számú irányelvet teljesíti.							

¹⁾ a centrifugálási fázis végén.

7. KIEGÉSZÍTŐ FUNKCIÓK

7.1 Hőmérséklet

Az alapértelmezett hőmérséklet módosításához válassza ezt a funkciót.

— — jelzőfény = hideg víz.

A kijelző a beállított hőmérsékletet mutatja.

7.2 Centrifugálás

Ezzel a funkcióval csökkenthető az alapértelmezett centrifugálási sebesség.

A kijelzőn a beállított sebesség jelzőfénye látható.

További centrifugálási funkciók:

Nincs centrifugálás

- Ezzel a funkcióval kikapcsolhatja az összes centrifugálási fázist.
- Kényes anyagok esetében alkalmazza.
- Egyes mosási programok esetén az öblítésket a gép nagyobb mennyiségű víz felhasználásával végzi.
- A kijelzőn a  jelzőfény jelenik meg.

Öblítőstop

- Ezzel a funkcióval megelőzheti a ruhanemű gyűrődését.
- A mosási program leáll, és a víz a dobban marad. A dob rendszeres időközönként forgást végez, hogy megakadályozza a ruhák gyűrődését.
- Zárva marad az ajtó. Az ajtó kinyitásához le kell a vizet engednie.
- A kijelzőn a  jelzőfény jelenik meg.



A víz leeresztéséhez olvassa el „Miután a program véget ért” című részt.

Extra Halk

- Ezzel a funkcióval kikapcsolhatja az összes centrifugálási fázist, és halk mosást végezhet.
- Egyes mosási programok esetén az öblítésket a gép nagyobb mennyiségű víz felhasználásával végzi.
- A mosási program leáll, és a víz a dobban marad. A dob rendszeres időközönként forgást végez, hogy megakadályozza a ruhák gyűrődését.
- Zárva marad az ajtó. Az ajtó kinyitásához le kell a vizet engednie.
- A kijelzőn a  jelzőfény jelenik meg.



A víz leeresztéséhez olvassa el „Miután a program véget ért” című részt.

7.3 Előmosás

Ezzel a funkcióval egy előmosási szakaszt adhat a mosási programhoz.

Erős szennyeződés esetén használja e funkciót. A funkció aktiválása növeli a program időtartamát.

A megfelelő visszajelző világítani kezd.

7.4 Késleltetett indítás

Ezzel a funkcióval a program kezdetét 30 perc és 20 óra közötti időtartammal késleltetheti.

A kijelzőn a funkcióhoz tartozó jelzőfény jelenik meg.

7.5 Extra öblítés

Ezzel a funkcióval további öblítési szakaszokat adhat a mosási programhoz.

Olyan személyek esetében használja ezt a funkciót, akik allergiások a mosószerekre, valamint olyan helyeken, ahol lágy a víz.

A megfelelő visszajelző világítani kezd.

7.6 Vasaláskönnyítő



A készülék gyengéd mosást és centrifugálást végez, hogy megakadályozza a ruhák gyűrődését.

A készülék csökkenti a centrifugálási sebességet, több vizet használ, és a program időtartamát a ruhanemű típusához igazítja.













A megfelelő visszajelző világítani kezd.

7.7 Time Manager +

Egy mosási program beállításakor a kijelzőn a program alapértelmezett időtartama látható.

A program időtartamának csökkentéséhez vagy növeléséhez nyomja meg a  vagy  gombot.

A Time Manager funkció csak a táblázatban található programoknál áll rendelkezésre.

Visszajelzők					
	■	■			■
1) 	■	■	■		■
	■	■			■
	■	■		■	■
	■	■			■
	■	■		■	■
	■	■	■	■	■
3) 	■	■	■	■	■

1) Legrövidebb: a ruhanemű felfrissítése.

2) Program alapértelmezett időtartama.



- 3) Leghosszabb: A program időtartamának fokozatos növelése csökkenti az energiafogyasztást. Az optimalizált fűtési szakasz energiát takarít meg, és a hosszabb időtartam ugyanazt a mosási eredményt nyújtja (különösen normál szennyezettség esetén).

7.8 Gyerekzár

Ezzel a funkcióval megakadályozhatja a gyermekeket abban, hogy játsszanak a kezelőpanellel.



- A funkció **be/kikapcsolásához** egyidejűleg addig tartsa megnyomva a  és  gombot, amíg a  jelzőfény **világítani nem kezd/el nem alszik**.

Bekapcsolhatja a funkciót:

- Miután megnyomta a  gombot, a funkció-gombok és a programválasztó gomb hatástalanná válnak.
- A  gomb megnyomása előtt: a készülék nem indítható.



7.9 Állandó extra öblítés

A funkció mindig egy további öblítést eredményez egy új program beállításakor.

- A funkció **be/kikapcsolásához** egyidejűleg addig tartsa megnyomva a  és  gombot, amíg a  jelzőfény **világítani nem kezd/el nem alszik**.

7.10 Hangjelzések

Hangjelzések hallhatóak, amikor:

- A program befejeződik.
 - A készülékben hiba lépett fel.
- A hangjelzések **ki-/bekapcsolására**, egyidejűleg 6 másodpercre nyomja meg a  és a  gombot.



Ha kikapcsolja a hangjelzéseket, azok csak akkor működnek, amikor a készülék működésében hiba lép fel.

8. AZ ELSŐ HASZNÁLAT ELŐTT

- Öntsön 2 liter vizet a mosószer-adagoló mosási rekeszébe. Ez aktiválja a leeresztő rendszert.
- Öntsön egy kevés mosószert a mosószer-adagoló mosási rekeszébe.
- Állítsa be és ruhák nélkül indítson el egy pamut mosására szolgáló programot a legmagasabb hőmérsékleten. Ez minden szennyeződést eltávolít a dobból és a tartályból.

9. NAPI HASZNÁLAT

9.1 A mosnivaló betöltése

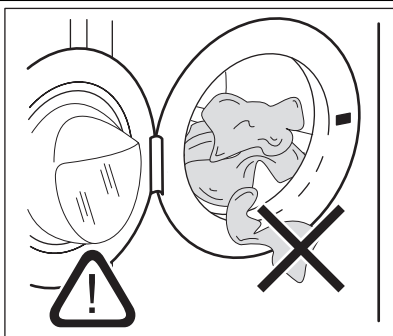

- Nyissa ki a készülék ajtaját.
- Helyezze a mosandó darabokat egyenként a dobba. Rázza meg a mosandó darabokat, mielőtt a készülékbe helyezi őket. Ügyeljen arra, hogy ne tegyen túl sok mosandó holmit a dobba.
- Csukja be az ajtót.



FIGYELEM

Győződjön meg arról, hogy az ajtó és a vízzáró szigetelés közé nem szorult-e be ruha. Ellenkező esetben mosás közben víz szivároghat ki, vagy tönkremehet a ruha.

9.2 Mosószerek és adalékok használata

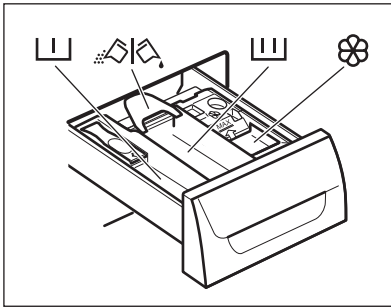

- Mérje ki a mosó- és az öblítőszer.
- Gondosan zárja be a mosószert-adagolót.



Előmosási szakasz mosószert-adagolója.



Mosási szakasz mosószert-adagolója.



Rekesz a folyékony adalékok (öblítőszer, keményítő) számára.



A por állagú vagy folyékony mosószert kiválasztására szolgáló terelőlap.

Fehéritő

Fehér pamut programok esetén az öblítőszer helyett fehéritő is betölthető a(z)  jelzésű adagoló-rekeszbe.

A következők szerint járjon el:

- Tegye a fehéritőszert az adagolórekeszbe (). Ne lépje túl a mosószert-adagoló fiókban látható «MAX» jelölést.
- Futtasson le egy fehér pamuthoz való programot.
- Miután a program véget ért, futtassa az ÖBLÍTÉS programot. Szükség szerint használjon öblítőszer. Ez segít eltávolítani a fehéritő maradványokat.



Ne töltsön egyszerre fehéritőt és öblítőszer az adagolórekeszbe.

Folyékony mosószert vagy mosópor esetén

1.

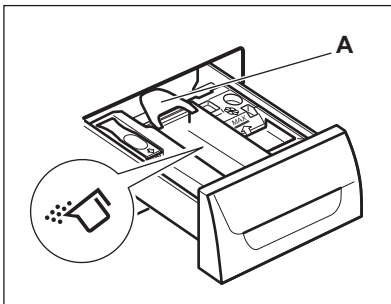

2.

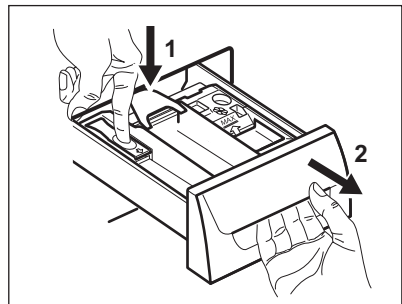

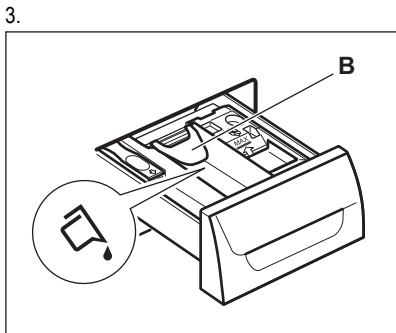

- (A) pozíció mosópor esetén (gyári beállítás).
- (B) pozíció folyékony mosószer esetén.



Folyékony mosószer használatakor:

- Ne használjon kocsonyás állagú vagy sűrű folyékony mosószereket.
- Ne helyezzen a készülékbe a maximális szintjelzésnél nagyobb mennyiségű folyékony mosószert.
- Ne állítson be előmosási szakaszt.
- Ne állítsa be a késleltetett indítás funkciót.

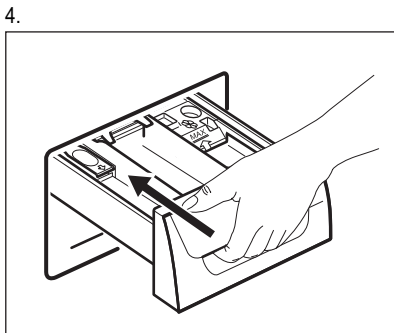

9.3 A készülék elindítása

Nyomja meg a On/Off gombot a készülék be- vagy kikapcsolásához. Hang hallatszik a készülék bekapcsolásakor.

9.4 Program kiválasztása

1. Fordítsa el a programválasztó gombot a kívánt program beállításához:
 - A megfelelő program jelzőfénye felgyullad.
 - A jelzőfény villog.
 - A kijelzőn a Time Manager szintje, a program időtartama és a programszakaszok jelzőfényei láthatóak.
2. Szükség esetén módosítsa a hőmérsékletet, a centrifugálási sebességet, a ciklus időtartamát, vagy adjon hozzá további funkciókat. Ha elindít egy funkciót, annak jelzőfénye megjelenik.



Amennyiben valamit helytelenül állított be, a kijelzőn a eRR üzenet jelenik meg.

9.5 Egy program késleltetett indítás nélküli indítása

Nyomja meg a gombot:

- A jelzőfény villogása megszűnik, és folyamatosan világítani kezd.

- A jelzőfény villogni kezd a kijelzőn.
- A program elindul, az ajtó reteszelődik, és a kijelzőn a jelzőfény jelenik meg.
- A leeresztő szivattyú egy rövid időre bekapcsolhat, amikor a készülék vizet tölt be.



A program kezdete után körülbelül 15 perccel:

- A készülék automatikusan állítja be a program időtartamát a ruhatöltetnek megfelelően.
- A kijelző az új értéket mutatja.

9.6 Egy program késleltetett indítással való indítása

- Annyiszor nyomja meg a gombot, amíg a kijelzőn a beállítandó késleltetési idő meg nem jelenik. A megfelelő visszajelző világítani kezd a kijelzőn.
- Nyomja meg a gombot:
 - a készülék megkezdja a visszaszámlálást.
 - Amikor a visszaszámlálás befejeződött, automatikusan megkezdődik a mosóprogram végrehajtása.





A késleltetett indítás a gomb megnyomása előtt módosítható vagy törölhető.

Késleltetett indítás törlése:

9.11 AUTO Stand-by funkció

Az energiafogyasztás csökkentésére az AUTO Stand-by funkció automatikusan kikapcsolja a készüléket, ha:

- A  gomb megnyomása előtt 5 perccel nem használja a készüléket.

A készülék ismételt bekapcsolásához nyomja meg a  gombot.

- A mosási program befejezése után 5 perccel A készülék ismételt bekapcsolásához nyomja meg a  gombot.

A kijelzőn a legutoljára beállított program befejezési ideje látható.

Forgassa el a programválasztó gombot egy új mosóprogram beállításához.

10. HASZNOS TANÁCSOK ÉS JAVASLATOK

10.1 A ruha töltet

- A következők szerint válogassa szét a ruhákat: fehér, színes, műszálás, kényes és gyapjúruhák.
- Tartsa be a mosási útmutatásokat, melyek a ruhák kezelési címkein találhatóak.
- Ne mosson együtt fehér és színes darabokat.
- Egyes színes darabok elszíneződhetnek az első mosásnál. Célszerű az első mosásnál külön mosni a darabokat.
- Gombolja be a párnahuzatokat, húzza össze a cipzárat, kapcsolja be a kapcsokat és pantokat. Kösse össze az öveket.
- Űrítse ki a zsebeket, és fordítsa ki a darabokat.
- Fordítsa ki a többrétegű anyagokat, gyapjút és festett ábrákkal ellátott darabokat.
- Távolítsa el a makacs szennyeződések.
- Különleges mosószerrel mossa az erősen szennyeződések.
- Legyen körültekintő a függönyök esetében. Vegye ki az akasztókat vagy tegye mosószákba vagy párnahuzatba a függönyöket.
- Ne mossa következőket a készülékben:
 - Szegetlen vagy vágásokkal ellátott ruhák
 - Merevített melltartók.
 - Használjon mosószákat kis darabok mosására.
- Centrifugálási fázisban egyensúlyi problémákat okozhat egy nagyon kicsi darab. Ilyen esetben kézzel rendezze el a tartályban a darabokat, majd indítsa újra a centrifugálási fázist.

10.2 Makacs szennyeződések

Egyes szennyeződések esetében nem elegendő a víz és a mosószer.

Célszerű az ilyen szennyeződések a darab készülékbe tétele előtt eltávolítani.

Különleges folteltávolítók állnak rendelkezésre. Azt a különleges folteltávolítót használja, mely megfelel a folt és az anyag jellegének.

10.3 Mosószeresek és adalékanyagok

- Csak mosógépek számára készült mosószereket és adalékokat használjon.
- Ne keverje a különböző fajtájú mosószereket.
- A környezet védelme érdekében ne használjon a szükségesnél több mosószert.
- Mindig tartsa be a mosószer termékek csomagolásán található útmutatásokat.
- Az anyag fajtájának és színének, a program hőmérsékletének és a szennyezettség mértékének megfelelő termékeket használja.
- Ha a készüléke nem rendelkezik terelőlapos mosószere-adagolóval, akkor adagológolyóba öntse a folyékony mosószereket.

10.4 Környezetvédelmi tanácsok

- Előmosási fázis nélkül tegye be a normál szennyezettségű ruhákat mosáshoz.
- Mindig maximális ruhatöltettel indítson egy mosóprogramot.
- Szükség esetén használjon folteltávolítót, amikor alacsony hőmérsékletű programot állít be.
- Megfelelő mennyiségű mosószert használatához ellenőrizze háztartási vízhálózatában lévő víz keménységét.

10.5 Vízkeménység

Ha nagy vagy közepes a vízkeménység a körzetében, akkor célszerű vízlágyítót használni a mosógépekben. Olyan körzetekben, ahol alacsony

a vízkeménység nem szüksége vízlágyító használata.

A körzetében lévő vízkeménység megérdeklődéséhez a helyi vízellátó vállalatához forduljon.

Megfelelő mennyiségű vízlágyítót alkalmazzon. Mindig tartsa be a termék csomagolásán található útmutatásokat.

11. ÁPOLÁS ÉS TISZTÍTÁS



VIGYÁZAT

A karbantartás megkezdése előtt húzza ki a hálózati dugaszt a fali aljzatból.

11.1 Külső tisztítás

Csak szappannal és meleg vízzel tisztítsa a készüléket. Hagyjon minden felületet megszáradni.



FIGYELEM

Ne használjon alkoholt, oldószereket vagy vegyszereket.

11.2 Vízkőtelenítés

Ha nagy vagy közepes a vízkeménység a körzetében, akkor célszerű vízlágyítót használni a mosógépekben.

Rendszeresen ellenőrizze a dobot, hogy megakadályozza vízkő- és rozsdarészecskék képződését.

11.4 Az ajtó tömítése

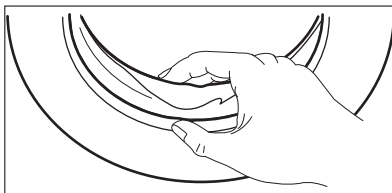

Csak mosógéphez való termékeket használjon a rozsdarészecskék eltávolítására. Ezt a ruhamosástól külön végezze.



Mindig tartsa be a termék csomagolásán található útmutatásokat.

11.3 Karbantartási mosás

Az alacsony hőmérsékletű programok használata esetén előfordulhat, hogy mosószer marad a dobben. Rendszeresen végezzen karbantartási mosást. Ezt a következőképp végezze:

- Szedje ki a ruhaneműt a dobból.
- Egy kevés mosószerrel, maximális hőmérsékleten, pamut mosására szolgáló, rövid programot használjon.

Rendszeresen ellenőrizze a tömítést, és minden idegen tárgyat távolítsa el a belső részéről.

11.5 A mosószer-adagoló tisztítása

1.

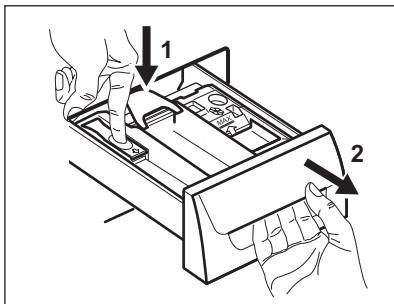

2.

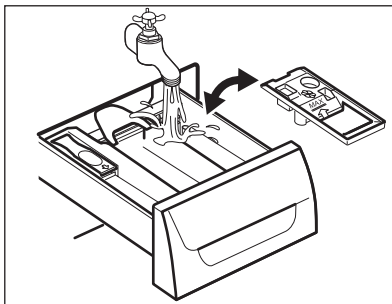

3.

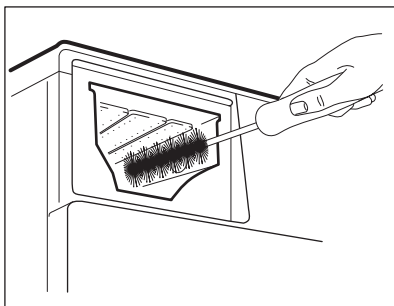

4.

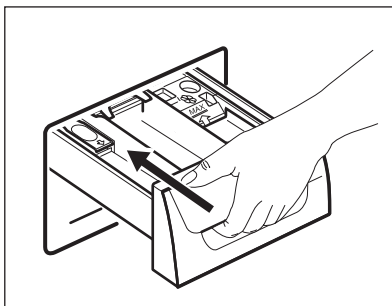

11.6 A lefolyósűrő tisztítása



VIGYÁZAT

Ne tisztítsa a kifolyócső szűrőt, ha forró a készülékben lévő víz.

1.

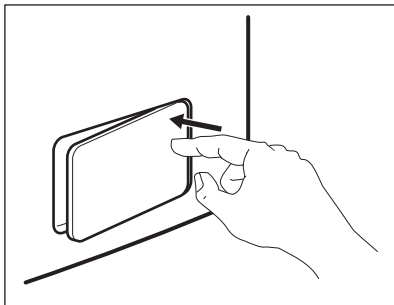

2.

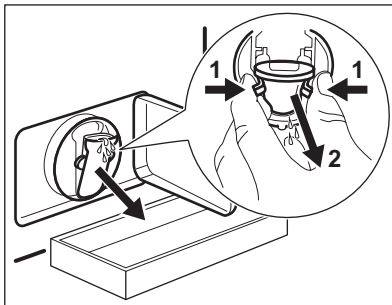

3.

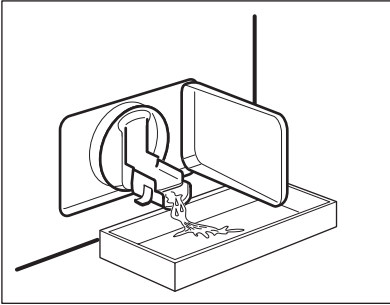

4.

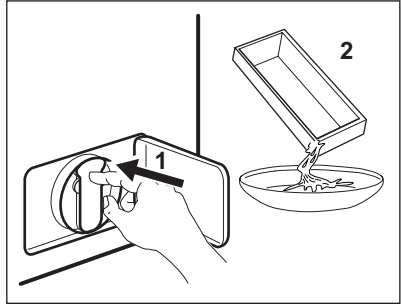

5.

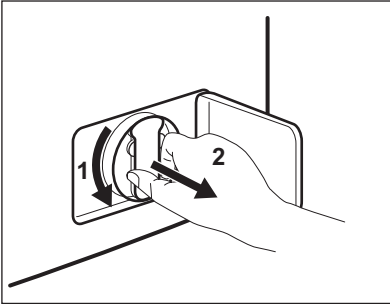

6.

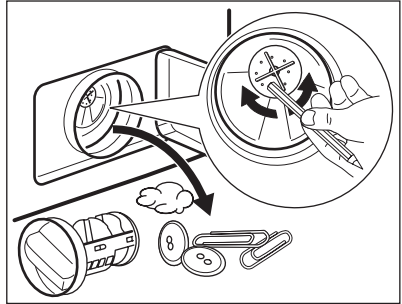

7.

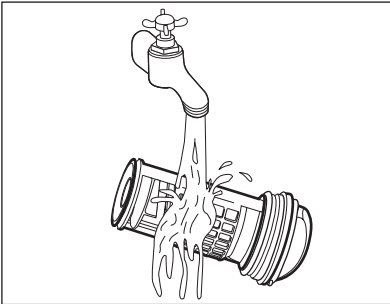

8.

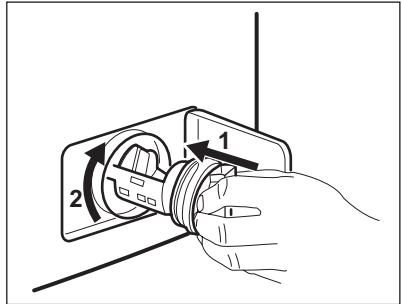

9.

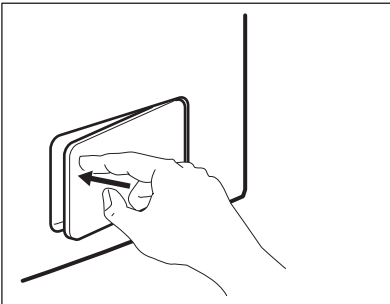

11.7 A befolyócső és a szelepszűrő tisztítása

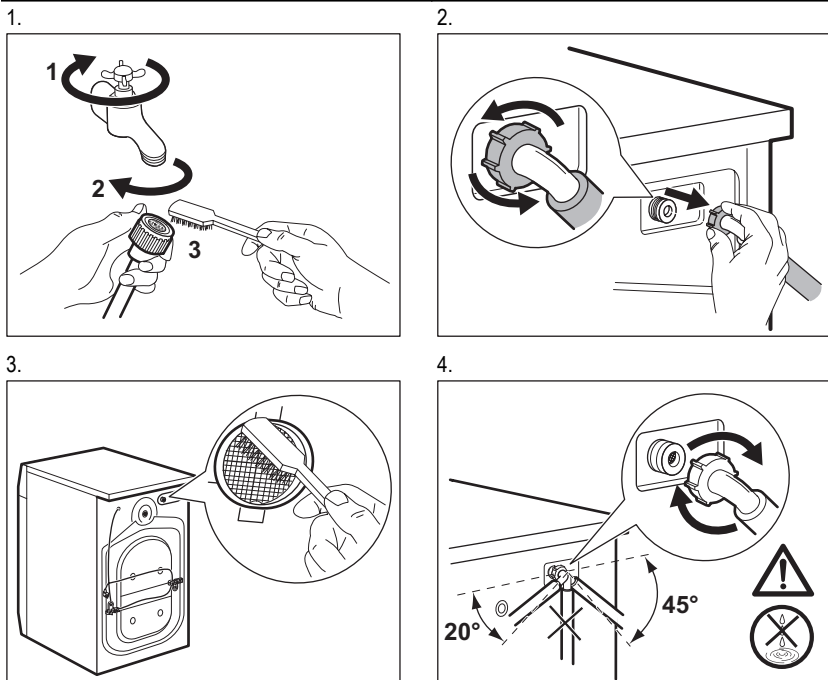

11.8 Vészleeresztés

Hibás működés miatt a készülék nem tudja a vizet leereszteni.

Ha ez történik, akkor végezze el „A lefolyószűrő tisztítása” című rész 1 – 9 lépéseiben leírtakat. Szükség esetén tisztítsa meg a szivattyút.

Amikor vészleeresztési eljárással engedje le a vizet, akkor ismét be kell kapcsolnia a leeresztő-rendszert:

1. Öntsön 2 liter vizet a mosószер-adagoló főmosási rekeszébe.
2. A víz leeresztéséhez indítsa el a programot.

11.9 Fagyveszély

Ha olyan helyen van a készülék elhelyezve, ahol 0 °C alatt lehet a hőmérséklet, akkor engedje ki a megmaradt vizet a befolyócsőből és a leeresztő szivattyúból.

1. Húzza ki a hálózati csatlakozódugót a konnektorból.
2. Zárja el a vízcsapot.
3. Szerelje le a befolyócsövet.
4. Tegye a befolyócső két végét egy tartályba, és hagyja a csőből kifolyni a vizet.
5. Üritse ki a leeresztő szivattyút. Tekintse át a vészleeresztési eljárást.
6. Amikor üres a vízszivattyú, akkor szerelje ismét vissza a befolyócsövet.



VIGYÁZAT

Ellenőrizze, hogy a magasabb-e 0 °C-nál a hőmérséklet, mielőtt ismét használja a készüléket.

A gyártó nem felelős az alacsony hőmérsékletek miatt keletkező károkért.

12. HIBAELHÁRÍTÁS

A készülék nem indul el, vagy működés közben leáll.

Először próbálja meg kiküszöbölni a problémát (lásd a táblázatot). Ha nem sikerül, forduljon szakszervizhez.

Egyes problémák esetén hangjelzések hallhatóak, és riasztási kód jelenik meg a kijelzőn:

- **E10** - A készülék nem tölt be vizet.
- **E20** - A készülék nem ereszt le a vizet.

- **E40** - Nem megfelelően nyílik vagy záródik a készülék ajtaja. Kérjük, ellenőrizze az ajtót.
- **E90** - A hálózati feszültség ingadozik. Várja meg, hogy a feszültségingadozás megszűnjön.



VIGYÁZAT

Mielőtt ellenőrizné, kapcsolja ki a készüléket.

Jelenség	Lehetséges megoldás
A program nem indul el.	Ügyeljen arra, hogy a villásdugó be legyen dugva a konnektorba. Ellenőrizze, hogy a készülék ajtaja be van-e csukva. Ellenőrizze, hogy nem olvadt-e le valamelyik biztosíték a biztosítékdozobban. Ellenőrizze, hogy megnyomta-e a Start/Szünet gombot. Ha késleltetett indítás van beállítva, törölje azt, vagy várja meg a visszaszámlálás befejeződését. Kapcsolja ki a Gyerekzár funkciót, ha az be van kapcsolva.
A készülék nem tölt be vizet.	Ellenőrizze, hogy a nyitva van-e a vízcsap. Ellenőrizze, hogy a hálózati víznyomás nagysága nem túl alacsony-e. Ezzel kapcsolatban kérjen tájékoztatást a helyi vízműtől. Ellenőrizze, hogy a vízcsap nincs-e eltömődve. Ellenőrizze, hogy a vízbefolyó-tömlőben és a szelepből található szűrők egyike nincs-e eltömődve. Nézze meg az „Ápolás és tisztítás” című részt. Ellenőrizze, hogy a vízbefolyó-tömlő nincs-e megcsavarodva vagy megtörve. Ellenőrizze, hogy megfelelő-e a vízbefolyó-tömlő csatlakoztatása.
A készülék nem engedi ki a vizet.	Ellenőrizze, hogy a szifon nincs-e eltömődve. Ellenőrizze, hogy a vízleeresztő-tömlő nincs-e megcsavarodva vagy megtörve. Ellenőrizze, hogy a lefolyószűrő nincs-e eltömődve. Szükség esetén tisztítsa meg a szűrőt. Nézze meg az „Ápolás és tisztítás” részt. Ellenőrizze, hogy megfelelő-e a leeresztő tömlő csatlakoztatása. Állítsa be a szivattyúzás programot, ha szivattyúzás nélküli programot állított be. Állítsa be a szivattyúzás programot, ha olyan funkciót állított be, melynek végén a víz a dobban marad.

Jelenség	Lehetséges megoldás
A centrifugálási szakasz nem működik, vagy a mosási ciklus szokatlanul sokáig tart.	Állítsa be a centrifugálási programot.
	Ellenőrizze, hogy a lefolyószűrő nincs-e eltömődve. Szükség esetén tisztítsa meg a szűrőt. Nézze meg az „Ápolás és tisztítás” részt.
	Ilyen esetben kézzel rendezze el a dobban a darabokat, majd indítsa újra a centrifugálási szakaszt. Ezt a jelenséget kiegyensúlyozási hiba is kiválthatja.
Víz van a padlón.	Ellenőrizze, hogy a vízcsövek vízcsatlakozásai szorosan meg vannak-e húzva, és nincs-e vízvívárgás.
	Ellenőrizze, hogy nincsenek-e sérülések a kifolyócsövön.
	Ellenőrizze, hogy a megfelelő minőségű és mennyiségű mosószert használja-e.
Nem lehet kinyitni a készülék ajtaját.	Ellenőrizze, hogy a mosási program befejeződött-e.
	Állítsa be a szivattyúzás vagy centrifugálás programot, ha víz van a dobban.
A készülékből szokatlan zajok hallatszanak.	Ellenőrizze, hogy megfelelő-e a készülék vízszintezése. Olvassa el az „Üzembe helyezés” című részt.
	Ellenőrizze, hogy eltávolította-e a csomagolást és/vagy a szállítási rögzítőcsavarokat. Olvassa el az „Üzembe helyezés” című részt.
	Tegyen több ruhát a dobba. Lehetséges, hogy a töltet túl kicsi.
A készülék megtelik vízzel, majd azonnal leereszti azt.	Ellenőrizze, hogy megfelelő helyzetben van-e a kifolyócső. Lehetséges, hogy kifolyócső túl alacsonyan helyezkedik el.
Nem kielégítő a mosás eredménye.	Növelje a mosószer mennyiségét, vagy használjon másikat.
	A ruhák mosása előtt használjon speciális tisztítószereket a macacszenyeződések eltávolítására.
	Ellenőrizze, hogy megfelelő hőmérsékletet állított-e be.
	Csökkentse a töltetet.

Ellenőrzés után kapcsolja be a készüléket. A program a megszakítási ponttól folytatódik. Ha a probléma ismét jelentkezik, akkor forduljon a márkaszervizhez.

Ha a kijelző a fentiekől eltérő riasztási kódot mutat. Kapcsolja ki majd be a készüléket. Ha a probléma továbbra is fennáll, akkor forduljon a márkaszervizhez.

13. MŰSZAKI INFORMÁCIÓK

Méretek	Szélesség / magasság / mélység	600 / 850 / 522 mm
	Teljes mélység	540 mm
Elektromos csatlakoztatás:	Feszültség	230 V
	Összteljesítmény	2200 W
	Biztosíték	10 A
	Frekvencia	50 Hz
A szilárd részecskék és nedvesség bejutása elleni védelmet a védőburkolat biztosítja, kivéve ahol az alacsony feszültségű részeket nem védi ez burkolat		IPX4
Hálózati víznyomás	Minimum	0,5 bar (0,05 MPa)
	Maximum	8 bar (0,8 MPa)
Vízellátás ¹⁾		Hideg víz
Maximális töltet	Pamut	7 kg
Centrifugálási sebesség	Maximum	1400 ford./perc (EWF1476GDW)
		1200 ford./perc (EWF1276GDW)
		1000 ford./perc (EWF1076GDW)
¹⁾ Csatlakoztassa a vízbefolyó-tömlőt egy 3/4"-os csavarmentes csaphoz.		
Márkajelzés (logó)	ELECTROLUX	
Forgalmazó neve	Electrolux Lehel Kft 1142 Budapest Erzsébet királyné útja 87	
A készülék azonosító jele	EWF1476GDW EWF1276GDW EWF1076GDW	
	Mértékegység	
Energiaosztály	(az A és D közötti skálán, ahol az „A” a leghatékonyabb és „D” a legkevésbé hatékony)	A+++
Mosási hatékonyság	(az A és G közötti skálán, ahol „A” a legnagyobb és „G” a legkisebb teljesítményt jelenti)	A
Centrifugálási hatékonyság	(az A és G közötti skálán, ahol „A” a leghatékonyabb, és „G” a legkevésbé hatékony)	B ¹⁾ B ²⁾ C ³⁾
Maradék nedvesség	%	52 ¹⁾ 53 ²⁾ 60 ³⁾

Maximális centrifugálási sebesség	ford./perc	1400 ¹⁾ 1200 ²⁾ 100 ³⁾
Mosási töltet	kg	7
Átlagos éves energiafogyasztás⁴⁾	kW	182
Átlagos éves vízfogyasztás⁴⁾	liter	9800
Mosóprogram zajszintje normál, 60 °C-os pamut program esetében	dB/A	56
Centrifuga zajszintje normál, 60 °C-os pamut program esetében	dB/A	73 ¹⁾ 73 ²⁾ 73 ³⁾



1) EWF1476GDW modellhez.

2) EWF1276GDW modellhez.

3) EWF1076GDW modellhez.

4) Az EN60456 szabványnak megfelelő.

14. KÖRNYEZETVÉDELMI TUDNIVALÓK

A következő jelzéssel ellátott anyagokat hasznosítsa újra:  . Újrahasznosításhoz tegye a megfelelő konténerekbe a csomagolást. Járuljon hozzá környezetünk és egészségünk védelméhez, és hasznosítsa újra az elektromos és elektronikus hulladékot. A  tiltó

szimbólummal ellátott készüléket ne dobja a háztartási hulladék közé. Juttassa el a készüléket a helyi újrahasznosító telepre, vagy lépjen kapcsolatba a hulladékkezelésért felelős hivatallal.

