

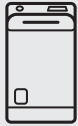

Thinking of you
Electrolux



EWT 1066 EDW
EWT 1266 EDW

.....
HU MOSÓGÉP
RU СТИРАЛЬНАЯ МАШИНА
SK PRÁČKA

.....
HASZNÁLATI ÚTMUTATÓ 2
ИНСТРУКЦИЯ ПО 21
ЭКСПЛУАТАЦИИ
NÁVOD NA POUŽÍVANIE 41



TARTALOMJEGYZÉK

1. BIZTONSÁGI ELŐÍRÁSOK	3
2. TERMÉKLEÍRÁS	4
3. KEZELŐPANEL	5
4. PROGRAMOK	6
5. FOGYASZTÁSI ÉRTÉKEK	8
6. KIEGÉSZÍTŐ FUNKCIÓK	9
7. AZ ELSŐ HASZNÁLAT ELŐTT	10
8. NAPI HASZNÁLAT	11
9. HASZNOS TANÁCSOK ÉS JAVASLATOK	13
10. ÁPOLÁS ÉS TISZTÍTÁS	14
11. HIBAELHÁRÍTÁS	17
12. MŰSZAKI INFORMÁCIÓK	19
13. KÖRNYEZETVÉDELMI TUDNIVALÓK	20

GONDOLUNK ÖNRE

Köszönjük, hogy Electrolux terméket vásárolt. Ön olyan készülék tulajdonosa lett, mely mögött több évtizedes szakmai tapasztalat és innováció áll. Rendkívüli tudását és stílusos megjelenését az Ön igényei ihlették. Valahányszor csak használja, biztos lehet abban, hogy a benne foglalt tudás a siker garanciája.

Köszöntjük az Electrolux világában.

Látogassa meg a weboldalunkat:



Kezelési tanácsok, kiadványok, hibaelhárító, szerviz információk:
www.electrolux.com



További előnyökért regisztrálja készülékét:
www.electrolux.com/productregistration



Kiegészítők, segédanyagok és eredeti alkatrészek vásárlása a készülékhez:
www.electrolux.com/shop

VÁSÁRLÓI TÁMOGATÁS ÉS SZERVIZ

Kizárólag eredeti alkatrészek használatát javasoljuk.

Ha készülékével a szervizhez fordul, legyenek kéznél az alábbi adatok.

Ezek az információk az adattáblán olvashatók. Típus, Termékszám, Sorozatszám.



Figyelmeztetés - Biztonsági információk



Általános információk és tanácsok



Környezetvédelmi információk

A változtatások jogát fenntartjuk.

1. BIZTONSÁGI ELŐÍRÁSOK

Az üzembe helyezés és használat előtt gondosan olvassa el a mellékelt útmutatót. A nem megfelelő üzembe helyezés vagy használat által okozott károkért nem vállal felelősséget a gyártó. További tájékozódás érdekében tartsa elérhető helyen az útmutatót.

1.1 Gyermek és fogyatékkal élő személyek biztonsága



VIGYÁZAT

Fulladás, sérülés vagy tartós rokkantság kockázata.

- Ne engedje, hogy a készüléket csökkent fizikai, értelmi vagy mentális képességű, illetve megfelelő tapasztalatok és ismeretek híján lévő személy használja, beleértve a gyermekeket is. Ha ilyen személyek használják a készüléket, a biztonságukért felelős személynek kell őket felügyelnie, illetve a készülék használatára vonatkozóan útmutatást kell biztosítani számukra.
- Ne hagyja, hogy gyermekek játsszanak a készülékkel.
- Minden csomagolóanyagot tartson távol a gyermekektől.
- Minden mosószeret tartson távol a gyermekektől.
- A gyermekeket és kedvenc háziállatokat tartson távol a készüléktől, amikor az ajtaja nyitva van.
- Ha rendelkezik gyermekbiztonsági zárral a készülék, akkor célszerű azt bekapcsolni.

1.2 Üzembe helyezés

- Távolítsa el az összes csomagolást és a szállítási rögzítőcsavarokat.
- Őrizze meg a szállítási rögzítőcsavarokat. Amikor ismét szállítani szeretné a készüléket, a dobját rögzítenie kell.
- Ne helyezzen üzembe, és ne is használjon sérült készüléket.
- Ne helyezze üzembe a készüléket olyan helyen, ahol a hőmérséklet 0 °C alatt van, vagy ahol ki van téve az időjárásnak.
- Tartsa be a készülékhez mellékelt üzembe helyezési útmutatóban foglaltakat.
- Ügyeljen arra, hogy a készülék üzemeltetésének helyén a padló vízszintes, sík, stabil, hőálló és tiszta legyen.

- Ne helyezze üzembe a készüléket olyan helyen, ahol az ajtaját nem lehet teljesen kinyitni.
- Súlyos a készülék, ezért legyen körültekintő a mozgatásakor. Mindig viseljen munkavédelmi kesztyűt.
- Gondoskodjon arról, hogy keringeni tudjon a levegő a készülék és a padló között.
- Úgy állítsa be a lábakat, hogy a készülék és a szőnyeg között rendelkezésre álljon a szükséges hely.

Elektromos csatlakoztatás



VIGYÁZAT

Tűz- és áramütésveszély.

- A készüléket kötelező földelni.
- Ellenőrizze, hogy az adattáblán szereplő elektromos adatok megfelelnek-e a háztartási hálózati áram paramétereinek. Amennyiben nem, forduljon szakképzett villanyszerelőhöz.
- Mindig megfelelően felszerelt, áramütés ellen védett aljzatot használjon.
- Ne használjon hálózati elosztókat és hosszabító kábeleket.
- Ügyeljen a hálózati csatlakozódugó és a hálózati kábel épségére. Amennyiben a készülék hálózati vezetékét ki kell cserélni, a cserét saját szervizünknel végeztesse el.
- Csak az üzembe helyezés befejezése után csatlakoztassa a hálózati csatlakozódugót a hálózati csatlakozóaljzatba. Ügyeljen arra, hogy a hálózati dugasz üzembe helyezés után is könnyen elérhető legyen.
- A készülék csatlakozásának bontására, soha ne a hálózati kábelnél fogva húzza ki a csatlakozódugót. A kábelt mindig a csatlakozódugónál fogva húzza ki.
- Nedves kézzel ne érintse meg a hálózati kábelt és a csatlakozódugót.
- A készülék megfelel az EGK irányelveinek.

Vízvezeték csatlakoztatás

- Ügyeljen arra, hogy ne okozzon sérülést a vízcsöveknek.
- A készülék vízvezeték csatlakoztatásához használja a mellékelt, új tömlőkészletet. Régi tömlőkészlet nem használható fel újra.
- Mielőtt új vagy hosszabb idő óta nem használt csövekhez csatlakoztatja a készüléket, addig

folyassa a vizet, amíg az teljesen ki nem tisztul.

- A készülék első használata előtt ellenőrizze, hogy nincs-e szivárgás.

1.3 Használat



VIGYÁZAT

Személyi sérülés, áramütés, tűz, égési sérülés vagy a készülék károsodásának veszélye áll fenn.

- A készüléket háztartási környezetben használja.
- Ne változtassa meg a készülék műszaki jellemzőit.
- Tartsa be a mosogatószer csomagolásán feltüntetett utasításokat.
- Ne tegyen gyúlékony anyagot vagy gyúlékony anyaggal szennyezett tárgyat a készülékbe, annak közelébe, illetve annak tetejére.
- Ne érintse meg az ajtóüveget egy program működése során. Az üveg forró lehet.
- Ellenőrizze, hogy minden fémtárgyat eltávolított a ruhákból.
- Ne tegyen a készülék alá edényt azért, hogy az esetleg a készülékből szivárgó vizet összegyűjtse. A használatra javasolt felszerelésekkel kapcsolatban forduljon a márkaszervizhez.

1.4 Ápolás és tisztítás



VIGYÁZAT

Személyi sérülés vagy a készülék károsodásának veszélye áll fenn.

- Karbantartás előtt kapcsolja ki a készüléket, és húzza ki a hálózati csatlakozódugót a csatlakozóaljzatból.
- A készülék tisztításához ne használjon vízugarat vagy gőzt.
- A készüléket puha, nedves ruhával tisztítsa. Csak semleges tisztítószer használjon. Ne használjon súrolószert, súrolószivacsot, oldószert vagy fém tárgyat.

1.5 Ártalmatlanítás



VIGYÁZAT

Sérülés- vagy fulladásveszély.

- Bontsa a készülék hálózati csatlakozását.
- Vágja le a hálózati tápkábel, és helyezze a hulladékba.
- Szerelje le az ajtókilincset, hogy megakadályozza gyermekek és kedvenc állatok készülékben rekedését.

2. TERMÉKLEÍRÁS

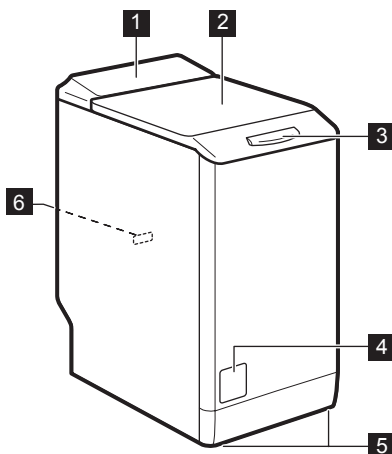

- 1 Kezelőpanel
- 2 Fedél
- 3 Fedélfogantyú
- 4 Szűrő szerelőnyílásának ajtaja
- 5 Készülék szintbe állítására szolgáló lábak
- 6 Adattábla

3. KEZELŐPANEL

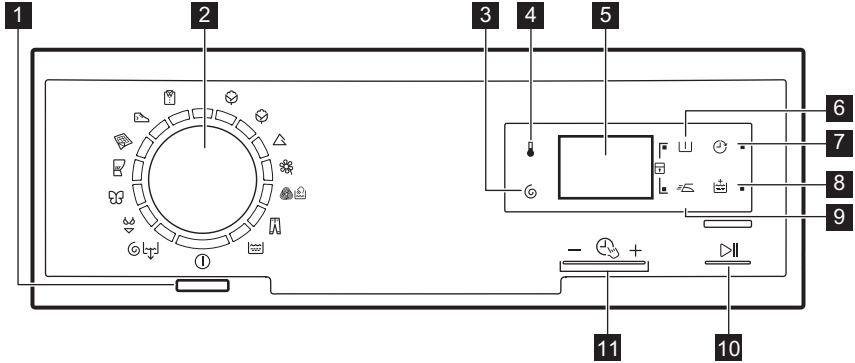



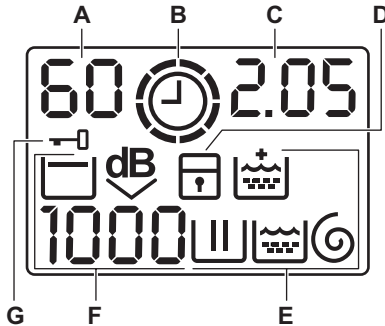

- | | |
|---|--|
| 1 Be/Ki gomb | 7 Késleltetett indítás érintógomb |
| 2 Programválasztó gomb | 8 Extra öblítés érintógomb |
| 3 Centrifugálás sebességét mérséklő érintógomb | 9 Vasaláskönnyítő érintógomb |
| 4 Hőmérséklet érintógomb | 10 Start/szünet érintógomb |
| 5 Kijelző | 11 Time Manager érintógombok |
| 6 Előmosás érintógomb | |



3.1 Kijelző



- | | |
|--|--|
| A) Hőmérséklet terület:
: Hőmérséklet-visszajelző
: Hideg víz visszajelző | - : Program vége. |
| B) : Time Manager visszajelző. | D) : gyermekbiztonsági zár visszajelző. |
| C) Idő terület:
- 1,25 : a program időtartama
- 2h : késleltetett indítás
- E 20 : riasztási kódok
- E r r : hibaüzenet | E) Mosási visszajelzők:
- : mosási szakasz
- : öblítési szakasz
- : centrifugálási szakasz
- : Extra öblítés állandó funkció. |
| | F) Centrifugálás terület:
- : Centrifugálás terület. |

-  : Centrifugálási sebesség-visszajelző
-  : Nincs centrifugálás visszajelző
-  : Öblítőstop visszajelző
-  : Extra Csendes visszajelző.
- G)  : Ajtó zárva visszajelző

4. PROGRAMOK

Program Hőmérséklet-tartomány	Töltet és szennyeződés típusa Maximális töltet, maximális centrifugálási sebesség
 Pamut 90 °C – Hideg	Fehér és színes pamut. Normál vagy enyhe szennyezettség. 6 kg, 1000 ford./perc (EWT1066EDW), 1200 ford./perc (EWT1266EDW)
 Pamut Eco ¹⁾ 60 °C – 40 °C	Fehér és színtartó pamut. Normál szennyezettség. 6 kg, 1000 ford./perc (EWT1066EDW), 1200 ford./perc (EWT1266EDW)
 Műszál 60 °C – Hideg	Műszálás vagy kevert szálás szövetek. Normál szennyezettség. 2.5 kg, 1000 ford./perc (EWT1066EDW), 1200 ford./perc (EWT1266EDW)
 Kímélő mosás 40 °C – Hideg	Kényes textilía, pl. akril, viszkóz és poliészter. Normál szennyezettség. 2.5 kg, 1000 ford./perc (EWT1066EDW), 1200 ford./perc (EWT1266EDW)
  Gyapjú / Kézi mosás 40 °C – Hideg	Gépben mosható gyapjúhoz, kézzel mosható gyapjúhoz és „kézzel mosható” jelzéssel ellátott kényes szövetekhez. 1 kg, 1000 ford./perc (EWT1066EDW), 1200 ford./perc (EWT1266EDW)
 Farmer 60 °C – Hideg	Pamutvászon és jersey darabok. Sötét színű darabokhoz is. A készülék automatikusan kiválasztja az Extra öblítés opciót. 3 kg, 1000 ford./perc (EWT1066EDW), 1200 ford./perc (EWT1266EDW)
 Öblítés	A ruhanemű öblítéséhez és centrifugálásához. Valamennyi anyag. 6 kg, 1000 ford./perc (EWT1066EDW), 1200 ford./perc (EWT1266EDW)
  Centrifugálás/Szivattyúzás	A ruhanemű centrifugálásához és a víz dobból való leeresztéséhez. Valamennyi anyag. 6 kg, 1000 ford./perc (EWT1066EDW), 1200 ford./perc (EWT1266EDW)
 Fehérnemű 40 °C – Hideg	Speciális program nagyon kényes darabokhoz, például fehérneműkhöz, melltartókhöz és alsóneműkhöz stb. 1 kg, 800 fordulat/perc

Program								
	■	■	■			■		■
	■					■		
	■	■				■		
	■	■				■		

1) Amennyiben a Nincs centrifugálás lehetőséget választja, csak a szivattyúzás áll rendelkezésre.

5. FOGYASZTÁSI ÉRTÉKEK



A címkén szereplő adatok tájékoztató jellegűek. Az értékek különböző okok miatt változhatnak, pl. a ruhanemű jellege és mennyisége, a víz és a környezeti hőmérséklet függvényében.

Programok	Töltet (kg)	Energiafogyasztás (kWh)	Vízfogyasztás (liter)	Program hozzávetőleges időtartama (perc)	Fennmaradó nedvesség (%) ¹⁾
Pamut 60 °C	6	1.10	56	180	60 ²⁾ / 53 ³⁾
Pamut 40 °C	6	0.65	54	150	60 ²⁾ / 53 ³⁾
Műszál 40 °C	2.5	0.45	46	105	37
Kímélő 40 °C	2.5	0.55	46	90	37
Gyapjú 30 °C	1	0.35	50	70	32
Szabványos pamut program					
Szabványos pamut 60 °C	6	0.96	45	240	60 ²⁾ / 53 ³⁾
Szabványos pamut 60 °C	3	0.62	37	149	60 ²⁾ / 53 ³⁾
Szabványos pamut 40 °C	3	0.50	37	136	60 ²⁾ / 53 ³⁾
Kikapcsolt állapotban (W)			Bekapcsolva hagyva (W)		
0.50			0.50		

1) a centrifugálási fázis végén.

2) EWT1066EDW modellhez.

3) EWT1266EDW modellhez.

6. KIEGÉSZÍTŐ FUNKCIÓK

6.1 Hőmérséklet

Az alapértelmezett hőmérséklet módosításához válassza ezt a funkciót.

— — jelzőfény = hideg víz.

A kijelző a beállított hőmérsékletet mutatja.

6.2 Centrifugálás

Ezzel a funkcióval csökkenthető az alapértelmezett centrifugálási sebesség.

A kijelzőn a beállított sebesség jelzőfénye látható.

További centrifugálási funkciók:

Nincs centrifugálás

- Ezzel a funkcióval kikapcsolhatja az összes centrifugálási fázist.
- Kényes anyagok esetében alkalmazza.
- Egyes mosási programok esetén az öblítésket a gép nagyobb mennyiségű víz felhasználásával végzi.
- A kijelzőn a — — — jelzőfény jelenik meg.

Öblítőstop

- Ezzel a funkcióval megelőzheti a ruhanemű gyűrődését.
- A mosási program leáll, és a víz a dobban marad. A dob rendszeres időközönként forgást végez, hogy megakadályozza a ruhák gyűrődését.
- Zárva marad az ajtó. Az ajtó kinyitásához le kell a vizet engednie.
- A kijelzőn a  jelzőfény jelenik meg.



A víz leeresztéséhez olvassa el „Miatán a program véget ért” című részt.

Extra Halk

- Ezzel a funkcióval kikapcsolhatja az összes centrifugálási fázist, és halk mosást végezhet.
- Egyes mosási programok esetén az öblítésket a gép nagyobb mennyiségű víz felhasználásával végzi.
- A mosási program leáll, és a víz a dobban marad. A dob rendszeres időközönként forgást végez, hogy megakadályozza a ruhák gyűrődését.
- Zárva marad az ajtó. Az ajtó kinyitásához le kell a vizet engednie.
- A kijelzőn a  jelzőfény jelenik meg.



A víz leeresztéséhez olvassa el „Miatán a program véget ért” című részt.

6.3 Előmosás

Ezzel a funkcióval egy előmosási szakaszt adhat a mosási programhoz.

Erős szennyeződés esetén használja e funkciót. A funkció aktiválása növeli a program időtartamát.

A megfelelő visszajelző világítani kezd.

6.4 Késleltetett indítás

Ezzel a funkcióval a program kezdetét 30 perc és 20 óra közötti időtartammal késleltetheti.

A kijelzőn a funkcióhoz tartozó jelzőfény jelenik meg.

6.5 Extra öblítés

Ezzel a funkcióval további öblítési szakaszokat adhat a mosási programhoz.

Olyan személyek esetében használja ezt a funkciót, akik allergiások a mosószerekre, valamint olyan helyeken, ahol lágy a víz.

A megfelelő visszajelző világítani kezd.

6.6 Vasaláskönnyítő

A készülék gyengéd mosást és centrifugálást végez, hogy megakadályozza a ruhák gyűrődését. A készülék csökkenti a centrifugálás fordulatszámát, és több vizet használ.











A megfelelő visszajelző világítani kezd.

6.7 Time Manager — +

Egy mosási program beállításakor a kijelzőn a program alapértelmezett időtartama látható.

A program időtartamának csökkentéséhez vagy növeléséhez nyomja meg a — vagy + gombot. A Time Manager funkció csak a táblázatban található programoknál áll rendelkezésre.

Visszajelzők				
 1)	■	■		
	■	■	■	

Visszajelzők				
	■	■		
	■	■	■	■
	■	■		
	■ ²⁾	■ ²⁾	■	
	■	■		
	■ ³⁾	■	■ ²⁾	■ ²⁾



1) Legrövidebb: a ruhanemű felfrissítése.

2) Program alapértelmezett időtartama.

3) Leghosszabb: erősen szennyezett ruhaneműkhöz.



6.8 Gyerekzár

Ezzel a funkcióval megakadályozhatja a gyermekeket abban, hogy játsszanak a kezelőpanellel.

- A funkció **be/kikapcsolásához** egyidejűleg addig tartsa megnyomva a  és  gombot.



bot, amíg a  jelzőfény **világítani nem kezd/el nem alszik**.

Bekapcsolhatja a funkciót:

- Miután megnyomta a  gombot, a funkciógombok és a programválasztó gomb hatástalanná válnak.
- A  gomb megnyomása előtt: a készülék nem indítható.

6.9 Állandó extra öblítés



A funkció mindig egy további öblítést eredményez egy új program beállításakor.

- A funkció **be/kikapcsolásához** egyidejűleg addig tartsa megnyomva a  és  gombot, amíg a  jelzőfény **világítani nem kezd/el nem alszik**.

6.10 Hangjelzések

Hangjelzések hallhatóak, amikor:

- A program befejeződik.
- A készülékben hiba lépett fel.

A hangjelzések **ki-/bekapcsolására**, egyidejűleg 6 másodpercre nyomja meg a  és a  gombot.



Ha kikapcsolja a hangjelzéseket, azok csak akkor működnek, amikor a készülék működésében hiba lép fel.

7. AZ ELSŐ HASZNÁLAT ELŐTT

1. Öntsön egy kevés mosószert a mosószer-adagoló mosási rekeszébe.
2. Állítsa be és ruhák nélkül indítson el egy pamut mosására szolgáló programot a legma-

gasabb hőmérsékleten. Ez minden szennyeződést eltávolít a dobból és a tartályból.

8. NAPI HASZNÁLAT

8.1 A mosnivaló betöltése

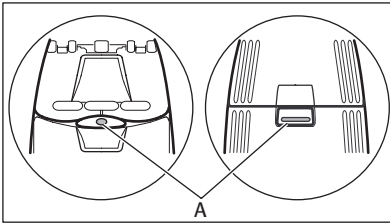

1. Nyissa fel a készülék fedelét.
2. Nyomja meg az „A” gombot. A dob automatikusan kinyílik.
3. Helyezze a mosandó darabokat egyenként a dobba. Rázza meg a mosandó darabokat, mielőtt a készülékbe helyezi őket. Ügyeljen arra, hogy ne tegyen túl sok mosandó holmit a dobba.
4. Csatolja be a dobot, majd a fedelet.



FIGYELEM

A készüléke fedelének bezárása előtt, ellenőrizze, hogy megfelelően bezárta-e a dobot.

8.2 Mosószeres és adalékok használata

- Mérje ki a mosó- és az öblítőszer.

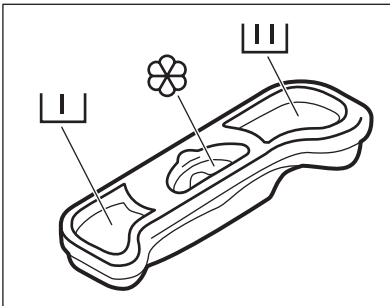

 Az előmosási szakasz mosószere-adagolója.

 A mosási szakasz mosószere-adagolója.

 Folyékonyadalék-rekesz (öblítőszer, keményítő).

A folyékony adalékok maximális szintjét jelzi a  jelzés.

8.3 A készülék elindítása

Nyomja meg a On/Off gombot a készülék be- vagy kikapcsolásához. Hang hallatszik a készülék bekapcsolásakor.

kat. Ha elindít egy funkciót, annak jelzőfénye megjelenik.







Amennyiben valamit helytelenül állított be, a kijelzőn aErr üzenet jelenik meg.

8.4 Program kiválasztása

1. Fordítsa el a programválasztó gombot a kívánt program beállításához:
 - A megfelelő program jelzőfénye felgyullad.
 - A  jelzőfény villog.
 - A kijelzőn aTime Manager szintje, a program időtartama és a programszakaszok jelzőfényei láthatóak.
2. Szükség esetén módosítsa a hőmérsékletet, a centrifugálási sebességet, a ciklus időtartamát, vagy adjon hozzá további funkció-

8.5 Egy program késleltetett indítás nélküli indítása

Nyomja meg a  gombot:

- A  jelzőfény villogása megszűnik, és folyamatosan világítani kezd.
- A  jelzőfény villogni kezd a kijelzőn.
- A program elindul, az ajtó reteszelődik, és a kijelzőn a  jelzőfény jelenik meg.
- A leeresztő szivattyú egy rövid időre bekapcsolhat, amikor a készülék vizet tölt be.



A program kezdete után körülbelül 15 perccel:

- A készülék automatikusan állítja be a program időtartamát a ruhatöltetnek megfelelően.
- A kijelző az új értéket mutatja.

8.6 Egy program késleltetett indítással való indítása

- Annyiszor nyomja meg a gombot, amíg a kijelzőn a beállítandó késleltetési idő meg nem jelenik. A megfelelő visszajelző világítani kezd a kijelzőn.
- Nyomja meg a gombot:
 - a készülék megkezdí a visszaszámlálást.
 - Amikor a visszaszámlálás befejeződött, automatikusan megkezdődik a mosóprogram végrehajtása.



A késleltetett indítás a gomb megnyomása előtt módosítható vagy törölhető.

Késleltetett indítás törlése:

1. Nyomja meg a gombot a készülék működésének szüneteltetéséhez.
2. Addig nyomja meg többször a gombot, míg a meg nem jelenik a kijelzőn.
Nyomja meg a gombot ismét a program azonnali elindításához.

8.7 A program megszakítása és a funkciók módosítása

Csak néhány funkciót módosíthat a működése megkezdése előtt.

1. Nyomja meg a(z) gombot. A jelzőfény villog.
2. Módosítsa a funkciót.
3. Nyomja meg ismét a gombot. A program folytatódik.

8.8 Program törlése

1. A program törléséhez és a készülék kikapcsolásához nyomja meg a gombot néhány másodpercre.
2. A készülék bekapcsolásához nyomja meg újra ugyanezt a gombot. Most új mosási programot állíthat be.



A készülék nem engedi ki a vizet.

8.9 A fedél felnyitása

A program vagy a késleltetett indítás működése közben a készülék fedele zárva van, és a kijelzőn a visszajelző látható.



FIGYELEM

Ha a hőmérséklet vagy dobban lévő víz szintje túl magas, nem nyithatja ki a készülék fedelét.

A készülék fedelének kinyitása, amikor a késleltetett indítás működik:

1. A gomb megnyomásával szüneteltesse a készülék működését.
2. Várjon, amíg a fedélzár jelzőfény kialszik.
3. A készülék fedele kinyitható.
4. Csjukja be a fedelet, és nyomja meg ismét a gombot. A késleltetett indítás funkció folytatja a működést.

A készülék fedelének kinyitása, amikor a program működik:

1. A készülék kikapcsolásához nyomja meg a gombot néhány másodpercig.
2. Várjon néhány percet, majd óvatosan nyissa fel a készülék fedelét.
3. Csjukja be a fedelet, és állítsa be ismét a programot.

8.10 Miután a program véget ért



- A készülék automatikusan leáll.
- Egy hangjelzés hallható (ha engedélyezve van).
- A kijelzőn világítani kezd a jelzőfény.
- Kialszik a jelzőfénye.
- Eltűnik a fedélzár szimbólum.
- Szedje ki a mosott holmit a dobból. Ellenőrizze, hogy a dob üres-e.
- Zárja el a vízcsapot.
- A készülék kikapcsolásához nyomja meg a gombot néhány másodpercig.
- Hagyja egy ideig nyitva a fedelet, hogy elkerülje a penész vagy kellemetlen szagok keletkezését.

A mosási program véget ért, de még mindig víz van a dobban:

- Rendszeresen forog a dob, hogy megakadályozza a ruhák gyűrődését.
- Világít a fedélzár jelzőfény. A fedél zárva marad.

- A fedél kinyitásához le kell a vizet engednie.

A víz leengedéséhez:

1. Válassza a szivattyúzás vagy a centrifugálás programot.
2. Szükség esetén csökkentse a centrifugálási sebességet.
3. Nyomja meg a  gombot. A készülék leereszti a vizet és centrifugál.
4. A program befejezése után kialszik a fedélzár  jelzőfény, és felnyithatja a fedelet.
5. A készülék kikapcsolásához nyomja meg a  gombot néhány másodpercig.



A készülék leereszti a vizet, és körülbelül 18 óra elteltével automatikusan centrifugál (kivéve gyapjú program estén).

8.11 Készenlét

Ha nem kapcsolja ki a készüléket, akkor az a program lejáta után néhány perccel készenléti állapotba lép. Készenléti állapotban a készülék kevesebb energiát fogyaszt.

- Minden jelzőfény és a kijelző kialszik.
- A  jelzőfény lassan villog
- A funkciógombok egyikét megnyomva kapcsolja ki a készenléti állapotot.

9. HASZNOS TANÁCSOK ÉS JAVASLATOK

9.1 A ruha töltet

- A következők szerint válogassa szét a ruhákat: fehér, színes, műszálás, kényes és gyapjúruhák.
- Tartsa be a mosási útmutatásokat, melyek a ruhák kezelési címkein találhatóak.
- Ne mosson együtt fehér és színes darabokat.
- Egyes színes darabok elszíneződhetnek az első mosásnál. Célszerű az első mosásnál külön mosni a darabokat.
- Gombolja be a párnahuzatokat, húzza össze a cipzárokat, kapcsolja be a kapcsokat és patentokat. Kösse össze az öveket.
- Üritse ki a zsebeket, és fordítsa ki a darabokat.
- Fordítsa ki a többrétegű anyagokat, gyapjút és festett ábrákkal ellátott darabokat.
- Távolítsa el a makacs szennyeződéseket.
- Különleges mosószerrel mossa az erősen szennyeződéseket.
- Legyen körültekintő a függönyök esetében. Vegye ki az akasztókat vagy tegye mosószába vagy párnahuzatba a függönyöket.
- Ne mossa következőket a készülékben:
 - Szegetlen vagy vágásokkal ellátott ruhák
 - Merevített melltartók.
 - Használjon mosószákat kis darabok mosására.

- Centrifugálási fázisban egyensúlyi problémákat okozhat egy nagyon kicsi darab. Ilyen esetben kézzel rendezze el a tartályban a darabokat, majd indítsa újra a centrifugálási fázist.

9.2 Makacs szennyeződések

Egyes szennyeződések esetében nem elegendő a víz és a mosószer.

Célszerű az ilyen szennyeződéseket a darab készülekbe tétele előtt eltávolítani. Különleges folteltávolítók állnak rendelkezésre. Azt a különleges folteltávolítót használja, mely megfelel a folt és az anyag jellegének.

9.3 Mosószeres és adalékanyagok

- Csak mosógépek számára készült mosószereket és adalékokat használjon.
- Ne keverje a különböző fajtájú mosószereket.
- A környezet védelme érdekében ne használjon a szükségesnél több mosószert.
- Mindig tartsa be a mosószer termékek csomagolásán található útmutatásokat.
- Az anyag fajtájának és színének, a program hőmérsékletének és a szennyezettség mértékének megfelelő termékeket használja.
- Ha a készüléke nem rendelkezik terelőlapos mosószer-adagolóval, akkor adagológolyóba töltsa a folyékony mosószereket.

- Ha folyékony mosószert használ, ne állítson be előmosást vagy késleltetett indítást.

9.4 Környezetvédelmi tanácsok

- Előmosási fázis nélkül tegye be a normál szennyezettségű ruhákat mosáshoz.
- Mindig maximális ruhatöltettel indítson egy mosóprogramot.
- Szükség esetén használjon feltöltévolítót, amikor alacsony hőmérsékletű programot állít be.
- Megfelelő mennyiségű mosószer használatához ellenőrizze háztartási vízhálózatában lévő víz keménységét.

9.5 Vízkeménység

Ha nagy vagy közepes a vízkeménység a körzetében, akkor célszerű vízlágyítót használni a mosógépekben. Olyan körzetekben, ahol alacsony a vízkeménység nem szüksége vízlágyító használatára.

A körzetében lévő vízkeménység megérdeklődéséhez a helyi vízellátó vállalatához forduljon.

Megfelelő mennyiségű vízlágyítót alkalmazzon. Mindig tartsa be a termék csomagolásán található útmutatásokat.

10. ÁPOLÁS ÉS TISZTÍTÁS



VIGYÁZAT

A karbantartás megkezdése előtt húzza ki a hátlózi dugaszt a fali aljzatból.

10.1 Külső tisztítás

Csak szappannal és meleg vízzel tisztítsa a készüléket. Hagyjon minden felületet megszáradni.



FIGYELEM

Ne használjon alkoholt, oldószereket vagy vegyszereket.

10.2 Vízkőtelenítés

Ha nagy vagy közepes a vízkeménység a körzetében, akkor célszerű vízlágyítót használni a mosógépekben.

Rendszeresen ellenőrizze a dobot, hogy megakadályozza vízkő- és rozsdarészecskék képződését.

Csak mosógéphez való termékeket használjon a rozsdarészecskék eltávolítására. Ezt a ruhamosástól külön végezze.



Mindig tartsa be a termék csomagolásán található útmutatásokat.

10.3 Karbantartási mosás

Az alacsony hőmérsékletű programok használata esetén előfordulhat, hogy mosószer marad a dobben. Rendszeresen végezzen karbantartási mosást. Ezt a következőképp végezze:

- Szedje ki a ruhaneműt a dobból.
- Egy kevés mosószerezrel, maximális hőmérsékleten, pamut mosására szolgáló, rövid programot használjon.

10.4 A mosószer-adagoló tisztítása

1.

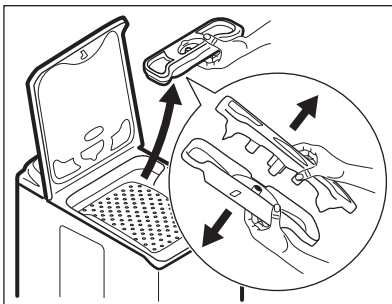

2.

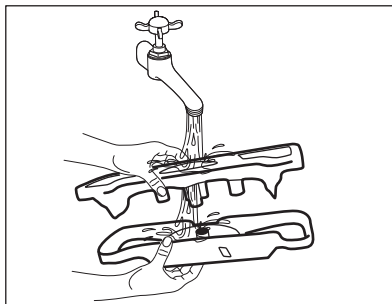

3.

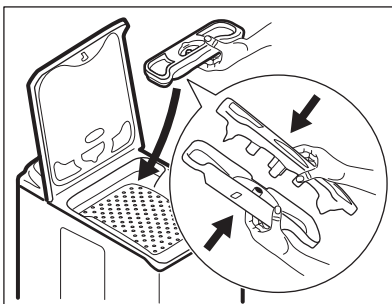

10.5 A lefolyósűrő tisztítása



VIGYÁZAT

Ne tisztítsa a lefolyósűrőt, ha víz van a dobben.

1.

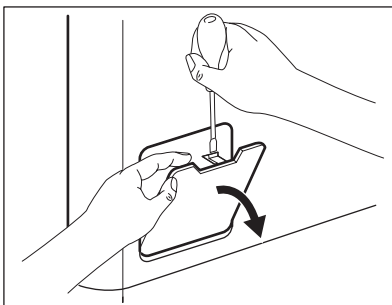

2.

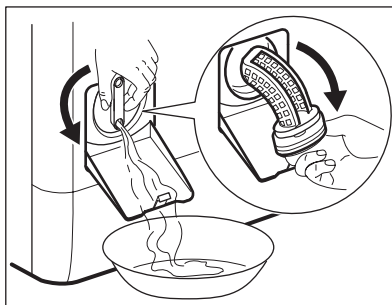

3.

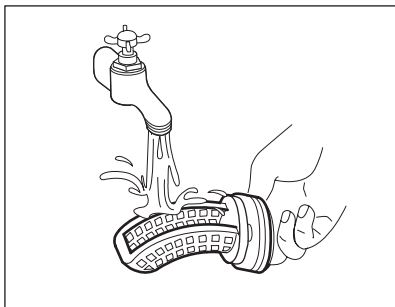

4.

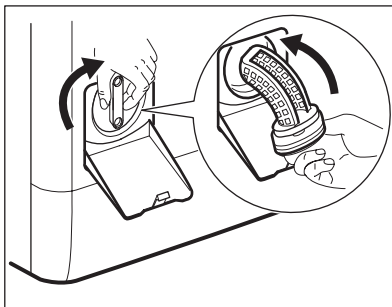

5.

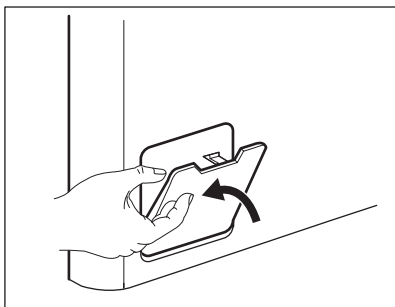

10.6 A befolyócső és a szelepszűrő tisztítása

1.

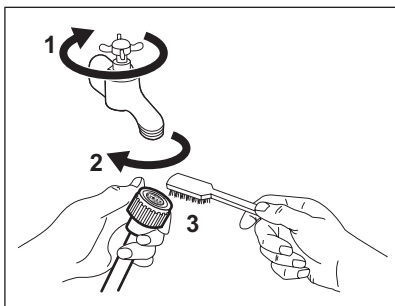

2.

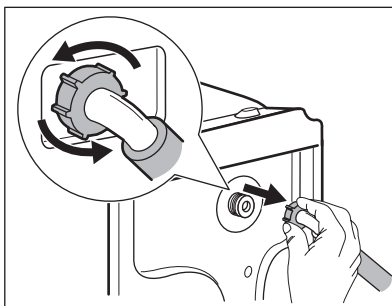

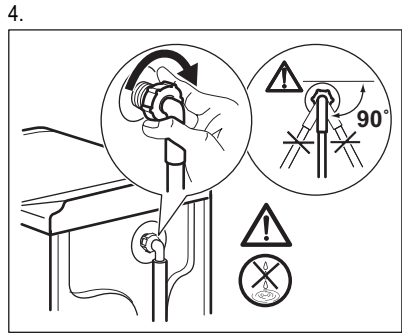
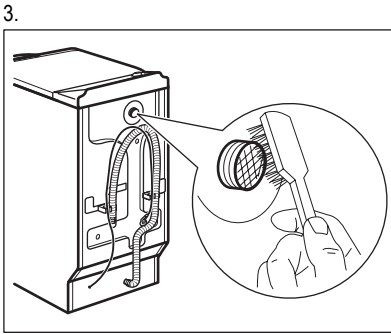

10.7 Vészleeresztés

Hibás működés miatt a készülék nem tudja a vizet leeresztetni.

Ha ez történik, akkor végezze el „A lefolyósztűró tisztítása” című rész 1 – 5 lépéseiben leírtakat. Szükség esetén tisztítsa meg a szivattyút.

10.8 Fagyveszély

Ha olyan helyen van a készülék elhelyezve, ahol 0 °C alatt lehet a hőmérséklet, akkor engedje ki a megmaradt vizet a befolyócsőből és a leeresztő szivattyúból.

1. Húzza ki a hálózati csatlakozódugót a konnektorból.

2. Zárja el a vízcsapot.
3. Szerelje le a befolyócsövet.
4. Tegye a befolyócső két végét egy tartályba, és hagyja a csőből kifolyni a vizet.
5. Üritse ki a leeresztő szivattyút. Tekintse át a vészleeresztési eljárást.
6. Amikor üres a vízszivattyú, akkor szerelje ismét vissza a befolyócsövet.



VIGYÁZAT

Ellenőrizze, hogy a magasabb-e 0 °C-nál a hőmérséklet, mielőtt ismét használja a készüléket.

A gyártó nem felelős az alacsony hőmérsékletek miatt keletkező károkért.

11. HIBAELHÁRÍTÁS

A készülék nem indul el, vagy működés közben leáll.

Először próbálja meg kiküszöbölni a problémát (lásd a táblázatot). Ha nem sikerül, forduljon szakszervizhez.

Egyes problémák esetén hangjelzések hallhatóak, és riasztási kód jelenik meg a kijelzőn:

- **E10** - A készülék nem tölt be vizet.
- **E20** - A készülék nem ereszt le a vizet.

- **E40** - Nem megfelelően nyílik vagy záródik a készülék ajtaja. Kérjük, ellenőrizze az ajtót.
- **E90** - A hálózati feszültség ingadozik. Várja meg, hogy a feszültségingadozás megszűnjön.



VIGYÁZAT

Mielőtt ellenőrizné, kapcsolja ki a készüléket.

Jelenség	Lehetséges megoldás
A program nem indul el.	Ügyeljen arra, hogy a villásdugó be legyen dugva a hálózati aljzatba.
	Ellenőrizze, hogy a készülék fedele be van-e csukva.
	Ellenőrizze, hogy nem olvadt-e le valamelyik biztosíték a biztosítékdozobban.

Jelenség	Lehetséges megoldás
	Ellenőrizze, hogy megnyomta-e a Start/Szünet gombot.
	Ha késleltetett indítás van beállítva, törölje azt, vagy várja meg a visszaszámlálás befejeződését.
	Kapcsolja ki a Gyerekzár funkciót, ha az be van kapcsolva.
A készülék nem tölt be vizet.	Ellenőrizze, hogy a nyitva van-e a vízcsap.
	Ellenőrizze, hogy a hálózati víznyomás nagysága nem túl alacsony-e. Ezzel kapcsolatban kérjen tájékoztatást a helyi vízműtől.
	Ellenőrizze, hogy a vízcsap nincs-e eltömődve.
	Ellenőrizze, hogy a vízbefolyó-tömlőben és a szelepből található szűrők egyike nincs-e eltömődve. Nézze meg az „Ápolás és tisztítás” című részt.
	Ellenőrizze, hogy a vízbefolyó-tömlő nincs-e megcsavarodva vagy megtörve.
	Ellenőrizze, hogy megfelelő-e a vízbefolyó-tömlő csatlakoztatása.
A készülék nem engedi ki a vizet.	Ellenőrizze, hogy a szifon nincs-e eltömődve.
	Ellenőrizze, hogy a vízleeresztő-tömlő nincs-e megcsavarodva vagy megtörve.
	Ellenőrizze, hogy a lefolyószűrő nincs-e eltömődve. Szükség esetén tisztítsa meg a szűrőt. Nézze meg az „Ápolás és tisztítás” részt.
	Ellenőrizze, hogy megfelelő-e a leeresztő tömlő csatlakoztatása.
	Állítsa be a szivattyúzás programot, ha szivattyúzás nélküli programot állított be.
	Állítsa be a szivattyúzás programot, ha olyan funkciót állított be, melynek végén a víz a dobben marad.
A centrifugálási szakasz nem működik, vagy a mosási ciklus szokatlanul sokáig tart.	Állítsa be a centrifugálási programot.
	Ellenőrizze, hogy a lefolyószűrő nincs-e eltömődve. Szükség esetén tisztítsa meg a szűrőt. Nézze meg az „Ápolás és tisztítás” részt.
	Ilyen esetben kézzel rendezze el a dobben a darabokat, majd indítsa újra a centrifugálási szakaszt. Ezt a jelenséget kiegyensúlyozási hiba is kiválthatja.
Víz van a padlón.	Ellenőrizze, hogy a vízcsövek vízcsatlakozásai szorosan meg vannak-e húzva, és nincs-e vízszivárgás.
	Ellenőrizze, hogy nincsenek-e sérülések a kifolyócsövön.
	Ellenőrizze, hogy a megfelelő minőségű és mennyiségű mosószert használja-e.

Jelenség	Lehetséges megoldás
Nem lehet felnyitni a készülék fedelét.	Ellenőrizze, hogy a mosási program befejeződött-e. Állítsa be a szivattyúzás vagy centrifugálás programot, ha víz van a dobben.
A készülékből szokatlan zajok hallatszanak.	Ellenőrizze, hogy megfelelő-e a készülék vízszintezése. Olvassa el az „Üzembe helyezés” című részt. Ellenőrizze, hogy eltávolította-e a csomagolást és/vagy a szállítási rögzítőcsavarokat. Olvassa el az „Üzembe helyezés” című részt. Tegyen több ruhát a dobba. Lehetséges, hogy a töltet túl kicsi.
A készülék megtelik vízzel, majd azonnal leereszti azt.	Ellenőrizze, hogy megfelelő helyzetben van-e a kifolyócső. Lehetséges, hogy kifolyócső túl alacsonyan helyezkedik el.
Nem kielégítő a mosás eredménye.	Növelje a mosószer mennyiségét, vagy használjon másikat. A ruhák mosása előtt használjon speciális tisztítószereket a macacszenyeződések eltávolítására. Ellenőrizze, hogy megfelelő hőmérsékletet állított-e be. Csökkentse a töltetet.
Nem lehet beállítani egy funkciót.	Ügyeljen arra, hogy csak a szükséges érintőgombot/gombokat nyomja meg.

Ellenőrzés után kapcsolja be a készüléket. A program a megszakítási ponttól folytatódik.
Ha a probléma ismét jelentkezik, akkor forduljon a márkaszervizhez.

Ha a kijelző a fentiekől eltérő riasztási kódot mutat. Kapcsolja ki majd be a készüléket. Ha a probléma továbbra is fennáll, akkor forduljon a márkaszervizhez.



12. MŰSZAKI INFORMÁCIÓK

Méretek	Szélesség / magasság / mélység	400 / 850 / 600 mm
	Teljes mélység	600 mm
Elektromos csatlakoztatás:	Feszültség	230 V
	Összteljesítmény	2200 W
	Biztosíték	10 A
	Frekvencia	50 Hz
A szilárd részecskék és nedvesség bejutása elleni védelmet a védőburkolat biztosítja, kivéve ahol az alacsony feszültségű részeket nem védi ez burkolat		IPX4
Hálózati víznyomás	Minimum	0,5 bar (0,05 MPa)
	Maximum	8 bar (0,8 MPa)
Vízellátás ¹⁾		Hideg víz

Maximális töltet	Pamut	6 kg
Centrifugálási sebesség	Maximum	1000 ford./perc (EWT1066EDW) 1200 ford./perc (EWT1266EDW)

1) Csatlakoztassa a vízbefolyó-tömlőt egy 3/4"-os csavarmentes csaphoz.

13. KÖRNYEZETVÉDELMI TUDNIVALÓK

A következő jelzéssel ellátott anyagokat hasznosítsa újra:  . Újrahasznosításhoz tegye a megfelelő konténerekbe a csomagolást. Járuljon hozzá környezetünk és egészségünk védelméhez, és hasznosítsa újra az elektromos és elektronikus hulladékot. A  tiltó

szimbólummal ellátott készüléket ne dobja a háztartási hulladék közé. Juttassa el a készüléket a helyi újrahasznosító telepre, vagy lépjen kapcsolatba a hulladékkezelésért felelős hivatallal.

СОДЕРЖАНИЕ

1. УКАЗАНИЯ ПО БЕЗОПАСНОСТИ	22
2. ОПИСАНИЕ ИЗДЕЛИЯ	24
3. ПАНЕЛЬ УПРАВЛЕНИЯ	24
4. ПРОГРАММЫ	25
5. ПОКАЗАТЕЛИ ПОТРЕБЛЕНИЯ	27
6. РЕЖИМЫ	28
7. ПЕРЕД ПЕРВЫМ ИСПОЛЬЗОВАНИЕМ	30
8. ЕЖЕДНЕВНОЕ ИСПОЛЬЗОВАНИЕ	30
9. УКАЗАНИЯ И РЕКОМЕНДАЦИИ	33
10. УХОД И ОЧИСТКА	34
11. ПОИСК И УСТРАНЕНИЕ НЕИСПРАВНОСТЕЙ	37
12. ТЕХНИЧЕСКИЕ ДАННЫЕ	39
13. ОХРАНА ОКРУЖАЮЩЕЙ СРЕДЫ	39

МЫ ДУМАЕМ О ВАС

Благодарим Вас за приобретение прибора Electrolux. Вы выбрали изделие, за которым стоят десятилетия профессионального опыта и инноваций. Уникальное и стильное, оно создавалось с заботой о Вас. Поэтому когда бы Вы ни воспользовались им, Вы можете быть уверены: результаты всегда будут превосходными.

Добро пожаловать в Electrolux!

На нашем веб-сайте Вы сможете:



Найти рекомендации по использованию изделий, руководства по эксплуатации, мастер устранения неисправностей, информацию о техническом обслуживании:
www.electrolux.com



Зарегистрировать свое изделия для улучшения обслуживания:
www.electrolux.com/productregistration



Приобрести дополнительные принадлежности, расходные материалы и фирменные запасные части для своего прибора:
www.electrolux.com/shop

ПОДДЕРЖКА ПОТРЕБИТЕЛЕЙ И СЕРВИСНОЕ ОБСЛУЖИВАНИЕ

Мы рекомендуем использовать оригинальные запчасти.

При обращении в сервис-центр следует иметь под рукой следующую информацию.

Данная информация находится на табличке с техническими данными. Модель, код изделия (PNC), серийный номер.



Внимание / Важные сведения по технике безопасности.



Общая информация и рекомендации



Информация по защите окружающей среды

Право на изменения сохраняется.

1. УКАЗАНИЯ ПО БЕЗОПАСНОСТИ

Перед установкой и эксплуатацией прибора внимательно ознакомьтесь с приложенным руководством. Производитель не несет ответственности за травмы и повреждения, полученные/вызванные неправильной установкой и эксплуатацией. Позаботьтесь о том, чтобы данное руководство было у Вас под рукой на протяжении всего срока службы прибора.

1.1 Безопасность детей и лиц с ограниченными возможностями



ВНИМАНИЕ!

Существует риск удушья, получения травм или стойких нарушений нетрудоспособности.

- Не допускайте лиц, включая детей, с ограниченной чувствительностью, умственными способностями или не обладающих необходимыми знаниями, к эксплуатации прибора. Они должны находиться под присмотром или получить инструкции от лица, ответственного за их безопасность.
- Не позволяйте детям играть с прибором.
- Храните все упаковочные материалы вне досягаемости детей.
- Храните все средства для стирки вне досягаемости детей.
- Не подпускайте детей и домашних животных к прибору, когда его дверца открыта.
- Если прибор оснащен устройством защиты от детей, рекомендуем Вам включить это устройство.

1.2 Установка

- Удалите всю упаковку и транспортировочные болты.
- Транспортировочные болты следует сохранить. При повторном перемещении прибора следует заблокировать барабан.
- Не устанавливайте и не подключайте прибор, имеющий повреждения.
- Не устанавливайте и не используйте прибор при температуре ниже 0°C, а также в местах, где он может быть подвержен воздействию погодных условий.
- Следуйте приложенным к прибору инструкциям по установке.

- Убедитесь, что пол на месте установки прибора ровный, прочный, чистый и не боится нагрева.
- Не устанавливайте прибор там, где его дверцу будет невозможно полностью открыть.
- Прибор имеет большой вес: соблюдайте предосторожность при его перемещении. Всегда используйте защитные перчатки.
- Убедитесь, что между днищем прибора и полом имеется достаточная вентиляция.
- Для обеспечения необходимого пространства между прибором и ковровым покрытием отрегулируйте высоту ножек прибора.

Подключение к электросети



ВНИМАНИЕ!

Существует риск пожара и поражения электрическим током.

- Прибор должен быть заземлен.
- Убедитесь, что параметры электропитания, указанные на табличке с техническими данными, соответствуют параметрам электросети. В противном случае вызовите электрика.
- Включайте прибор только в установленную надлежащим образом электророзетку с защитным контактом.
- Не пользуйтесь тройниками и удлинителями.
- Следите за тем, чтобы не повредить вилку и сетевой кабель. В случае необходимости замены сетевого шнура она должна быть выполнена нашим сервисным центром.
- Вставляйте вилку сетевого кабеля в розетку только во конце установки прибора. Убедитесь, что после установки имеется доступ к вилке.
- Для отключения прибора от электросети не тяните за кабель электропитания. Всегда беритесь за саму вилку.
- Не беритесь за кабель электропитания или за его вилку мокрыми руками.
- Данный прибор соответствует директивам Е.Е.С.

Подключение к водопроводу

- Следите за тем, чтобы не повредить шланги для воды.

- При подключении прибора к водопроводу должны использоваться новые комплекты шлангов, поставляемые с ним. Использовать старые комплекты шлангов нельзя.
- Перед подключением прибора к новым или давно не использовавшимся трубам дайте воде стечь, пока она не станет чистой.
- Перед первым использованием прибора убедитесь в отсутствии протечек.

1.3 Использование



ВНИМАНИЕ!

Существует риск травмы, поражения электрическим током, пожара или повреждения прибора.

- Используйте данный прибор в бытовых помещениях.
- Не вносите изменения в параметры данного прибора.
- Следуйте правилам по безопасному обращению, приведенным на упаковке моющего средства.
- Не помещайте на прибор, рядом с ним или внутрь него легковоспламеняющиеся вещества или изделия, пропитанные легковоспламеняющимися веществами.
- Не прикасайтесь к стеклянной части дверцы во время работы программы стирки. Дверца может быть горячей.
- Удостоверьтесь, что из белья извлечены все металлические предметы.
- Не помещайте под прибор контейнер для сбора воды на случай возможной ее про-

течки. Чтобы узнать, какие дополнительные принадлежности могут использоваться с Вашим прибором, обратитесь в сервисный центр.

1.4 Уход и очистка



ВНИМАНИЕ!

Это может привести к повреждению прибора или травмам.

- Перед выполнением операций по чистке и уходу выключите прибор и извлеките вилку сетевого шнура из розетки.
- Не используйте для очистки прибора подаваемую под давлением воду или пар.
- Протирайте прибор мягкой влажной тряпкой. Используйте только нейтральные моющие средства. Не используйте абразивные средства, царапающие губки, растворители или металлические предметы.

1.5 Утилизация



ВНИМАНИЕ!

Существует опасность травмы или удушья.

- Отключите прибор от сети электропитания.
- Отрежьте кабель электропитания и утилизируйте его.
- Удалите защелку дверцы, чтобы предотвратить риск ее запираания на случай, если внутри прибора окажутся дети и домашние животные.



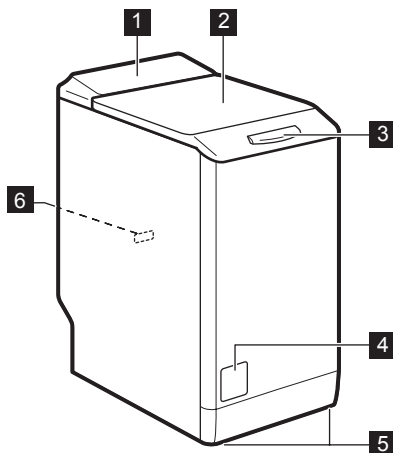



2. ОПИСАНИЕ ИЗДЕЛИЯ

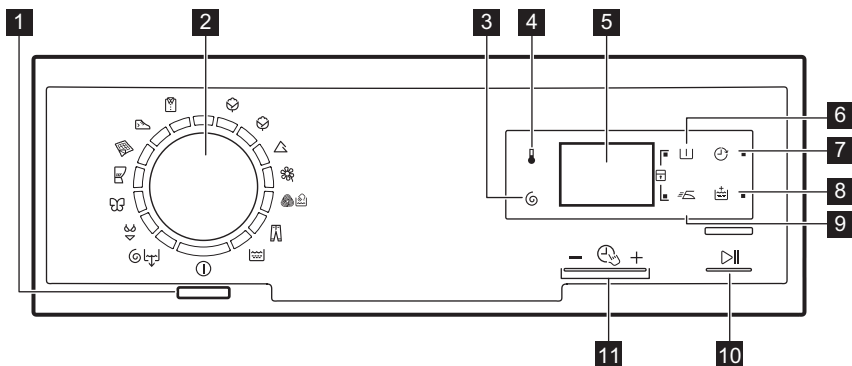

- 1** Панель управления
- 2** Крышка
- 3** Ручка крышки
- 4** Крышка фильтра
- 5** Ножки для выравнивания прибора
- 6** Табличка с техническими данными

3. ПАНЕЛЬ УПРАВЛЕНИЯ



- 1** Кнопка «Вкл/Выкл» 
- 2** Селектор программ
- 3** Сенсорное поле снижения скорости отжима 
- 4** Сенсорное поле температуры 
- 5** Дисплей
- 6** Сенсорное поле предварительной стирки 
- 7** Сенсорное поле отсрочки пуска 
- 8** Сенсорное поле дополнительного полоскания 
- 9** Сенсорное поле легкой глажки 
- 10** Сенсорное поле «Пуск/Пауза» 
- 11** Time Manager сенсорные поля  -  +

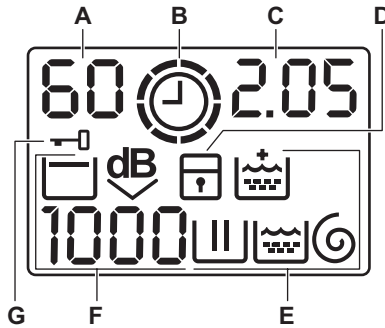

3.1 Дисплей



- A) Область температуры:**
- 88 : Индикатор температуры
 - : Индикатор холодной воды
- B) ⌚ : индикатор Time Manager**
- C) Область отображения времени:**
- 1.25 : продолжительность программы
 - 2h : отсрочка пуска
 - E20 : коды ошибок
 - Eerr : сообщение об ошибке
 - □ : Программа завершена
- D) 🚫 : индикатор функции «Защита от детей».**
- E) Индикаторы стирки:**
- ▯ : фаза стирки
 - ▯ : фаза полоскания
 - ⌚ : фаза отжима
 - ⏸ : Постоянная функция дополнительного полоскания.
- F) Область отжима:**
- 1888 : индикатор скорости отжима
 - --- : индикатор стирки без отжима
 - □ : индикатор остановки полоскания
 - dB : индикатор сверхтихого режима.
- G) 🚫 : индикатор блокирования дверцы**

4. ПРОГРАММЫ

Программа Диапазон температур	Тип загрузки и степень загрязненности Максимальная нагрузка, максимальный отжим
 Хлопок 90°C – Холодная стирка	Белый и цветной хлопок. Обычное и легкое загрязнение. 6 кг, 1000 об/мин (EWT1066EDW), 1200 об/мин (EWT1266EDW)
 Хлопок Эконом 1) 60°C – 40°C	Белый и нелиняющий цветной хлопок. Обычное загрязнение. 6 кг, 1000 об/мин (EWT1066EDW), 1200 об/мин (EWT1266EDW)
 Синтетика 60°C – Холодная стирка	Изделия из синтетических или смесовых тканей. Обычное загрязнение. 2.5 кг, 1000 об/мин (EWT1066EDW), 1200 об/мин (EWT1266EDW)

Программа Диапазон температур	Тип загрузки и степень загрязненности Максимальная нагрузка, максимальный отжим
 Деликатные ткани 40°C – Холодная стирка	Деликатные ткани, например, из акрила, вискозы и полиэстра. Обычное загрязнение. 2.5 кг, 1000 об/мин (EWT1066EDW), 1200 об/мин (EWT1266EDW)
 Шерсть/Ручная стирка 40°C – Холодная стирка	Для шерстяных изделий, пригодных для машинной стирки, а также для шерстяных изделий, подлежащих ручной стирке, и изделий из тонких тканей, имеющих на этикетке символ «Ручная стирка». 1 кг, 1000 об/мин (EWT1066EDW), 1200 об/мин (EWT1266EDW)
 Джинсы 60°C – Холодная стирка	Джинсовые и вязаные изделия. Также стирка изделий темных цветов. Функция «Дополнительное полоскание» включается автоматически. 3 кг, 1000 об/мин (EWT1066EDW), 1200 об/мин (EWT1266EDW)
 Полоскание	Полоскание и отжим белья. Все ткани. 6 кг, 1000 об/мин (EWT1066EDW), 1200 об/мин (EWT1266EDW)
 Отжим/Слив	Отжим белья и слива воды из барабана. Все ткани. 6 кг, 1000 об/мин (EWT1066EDW), 1200 об/мин (EWT1266EDW)
 Женское белье 40°C – Холодная стирка	Эта специальная программа предназначена для стирки вещей, изготовленных из тканей, требующих очень бережного обращения, например, женского белья, бюстгалтеров и другого нижнего белья. 1 кг, 800 об/мин
 Шелк 30°C	Специальная программа для стирки шелковых и смесовых синтетических тканей. 1 кг, 800 об/мин
 Шторы 40°C – Холодная стирка	Особая программа для штор. Этап предварительной стирки включается автоматически. ²⁾ 2.5 кг, 800 об/мин
 Одеяла 60°C – 30°C	Специальная программа для стирки одного одеяла из синтетики, стеганого или пухового одеяла, покрывала и т.д. 2 кг, 800 об/мин
 Спортивная одежда 30°C	Синтетические изделия и вещи, требующие бережного обращения. Вещи, имеющие легкие загрязнения или чистые вещи, которые требуется освежить. 2.5 кг, 800 об/мин
 5 рубашек 30°C	Цикл стирки для 5 слабозагрязненных рубашек 800 об/мин

1) Стандартные программы для оценки класса энергопотребления























В соответствии с директивой 1061/2010 программы «Хлопок Эконом 60°C» и «Хлопок Эконом 40°C» являются эквивалентными стандартным программам «Хлопок 60°C» и «Хлопок 40°C». Это

наиболее энергоэффективные программы для стирки этого типа белья нормальной степени загрязненности из хлопка в части экономии как электроэнергии, так и потребления воды.

 Температура воды на этапе стирки может отличаться от температуры, заявленной для выбранной программы.

2) Не используйте какие-либо моющие средства для этапа предварительной стирки.

Совместимость программных функций

Программа								
	■	■	■	■	■	■	■	■
 Eco	■	■	■		■			■
	■	■	■	■	■	■	■	■
	■	■	■	■	■	■		■
	■	■	■	■		■		
	■	■	■		■	■		■
	■	■	■			■		■
 1)	■	■				■		
	■	■	■	■		■		
	■	■				■		
	■	■	■			■		■
	■					■		
	■	■				■		
	■	■				■		

1) При выборе параметра «Без отжима» доступна только фаза слива.

5. ПОКАЗАТЕЛИ ПОТРЕБЛЕНИЯ

 Приведенные в таблице данные являются ориентировочными. Они могут меняться в зависимости от количества и типа белья, температуры воды и окружающей температуры.

Программы	Загрузка (кг)	Потребление электроэнергии (кВт·ч)	Потребление воды (в литрах)	Приблизительная продолжительность программы (в минутах)	Остаточная влажность (%) ¹⁾
Хлопок 60°C	6	1.10	56	180	60 ²⁾ / 53 ³⁾
Хлопок 40°C	6	0.65	54	150	60 ²⁾ / 53 ³⁾
Синтетика 40°C	2.5	0.45	46	105	37
Деликатные ткани, 40°C	2.5	0.55	46	90	37
Шерсть 30°C	1	0.35	50	70	32
Стандартные программы для хлопка					
Стандартная хлопок 60°C	6	0.96	45	240	60 ²⁾ / 53 ³⁾
Стандартная хлопок 60°C	3	0.62	37	149	60 ²⁾ / 53 ³⁾
Стандартная хлопок 40°C	3	0.50	37	136	60 ²⁾ / 53 ³⁾
В отключенном состоянии (Вт)			При оставлении во включенном состоянии (Вт)		
0.50			0.50		

1) По окончании фазы отжима.

2) Для модели EWT1066EDW.

3) Для модели EWT1266EDW.

6. РЕЖИМЫ

6.1 Температура

Используйте эту функцию для изменения температуры по умолчанию.

Индикатор  = холодная вода.

На дисплее отобразится текущая температура.

6.2 Отжим

С помощью этой функции можно уменьшить скорость отжима по умолчанию.

На дисплее отобразится индикатор заданной скорости.

Дополнительные функции отжима:

Без отжима

- Используйте эту функцию для пропуска всех фаз отжима.
- Используйте для очень деликатных тканей.
- Для некоторых программ стирки в фазе полоскания используется больший объем воды.
- На дисплее отображается индикатор  - - - - .

Остановка полоскания

- Используйте эту функцию для предотвращения образования складок на белье.

- Программа стирки останавливается с водой в барабане. Барабан регулярно совершает вращения для предотвращения образования складок на белье.
- Дверца остается заблокированной. Чтобы открыть дверцу, необходимо слить воду.
- На дисплее отображается индикатор .



Для слива воды см раздел «По окончании программы».

Очень тихая

- Используйте эту функцию, чтобы пропустить все фазы отжима и выполнить бесшумную стирку.
- Для некоторых программ стирки в фазе полоскания используется больший объем воды.
- Программа стирки останавливается с водой в барабане. Барабан регулярно совершает вращения для предотвращения образования складок на белье.
- Дверца остается заблокированной. Чтобы открыть дверцу, необходимо слить воду.
- На дисплее отображается индикатор .



Для слива воды см раздел «По окончании программы».

6.3 Предварит. стирка

С помощью этой функции можно добавить в программу стирки фазу предварительной стирки.

Рекомендуется использовать данную функцию для стирки сильнозагрязненного белья. При использовании этой функции продолжительность программы увеличивается. Загорится соответствующий индикатор.

6.4 Задержка пуска

С помощью этой функции можно отложить запуск программы на срок от 30 минут до 20 часов.

На дисплее отображается соответствующий индикатор.

6.5 Доп. полоскание

С помощью этой функции можно добавить в программу стирки фазу дополнительного полоскания.

Используйте данную функцию в случае аллергии на средства для стирки или если вода в вашем регионе отличается мягкостью.

Загорится соответствующий индикатор.

6.6 Легкая глажка

Прибор тщательно стирает и отжимает белье для предотвращения складок.











Прибор уменьшает скорость отжима и использует больше воды.

Загорится соответствующий индикатор.

6.7 Time Manager — +

При выборе программы стирки на дисплее отображается ее продолжительность по умолчанию.

Нажмите — или +, чтобы уменьшить или увеличить продолжительность программы. Time Manager может использоваться только с программами в таблице.

Индикатор				Режим «ЭКОНОМ»
 1)	■	■		
	■	■	■	
	■	■		
	■	■	■	■
	■	■		
	■ ²⁾	■ ²⁾	■	
	■	■		
 3)	■	■	■ ²⁾	■ ²⁾



1) Быстрый: для освежения белья.

2) Продолжительность программы по умолчанию.

3) Длительный: для стирки сильнозагрязненного белья.

6.8 Защита от детей

С помощью этой функции можно заблокировать панель управления от детей.

- Чтобы **включить/отключить** эту опцию, нажмите  и  одновременно до тех пор, пока  не **загорится/отключится** индикатор.

Можно включить эту функцию:

- После нажатия ▷|| селекторы программ и функций блокируются.
- До нажатия кнопки ▷||: в этом случае включить прибор будет невозможно.

6.9 Постоянное дополнительное полоскание

С помощью этой функции можно включить постоянное дополнительное полоскание при установке новой программы.

- Чтобы **включить/отключить** эту опцию, нажмите [] и [] одновременно до тех пор, пока [] **не загорится/отключится** индикатор.

6.10 Звуковая сигнализация

Звуковые сигналы подаются в следующих случаях:

- По завершении работы программы.
- В случае неисправности прибора. Чтобы **включить/отключить** звуковые сигналы, нажимайте [] и [] одновременно в течение 6 секунд.



При обнаружении неисправности звуковые сигналы будут подаваться даже в случае их отключения.

7. ПЕРЕД ПЕРВЫМ ИСПОЛЬЗОВАНИЕМ

1. Поместите небольшое количество моющего средства в отсек для этапа стирки.
2. Не загружая в прибор одежды, выберите и запустите программу для стирки изде-

лий из хлопка на максимальной температуре. Эта процедура удалит из барабана и бака какие бы то ни было загрязнения.

8. ЕЖЕДНЕВНОЕ ИСПОЛЬЗОВАНИЕ

8.1 Загрузка белья

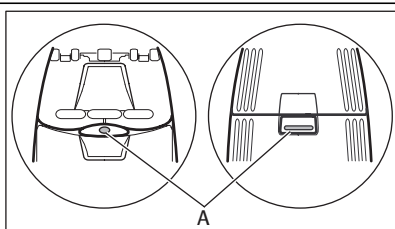

1. Откройте крышку прибора.
2. Нажмите на кнопку А. Автоматически откроется барабан.
3. Поместите белье в барабан по одной вещи за раз. Перед загрузкой встряхните каждое загружаемое изделие. Не превышайте норму загрузки при укладке белья в барабан.
4. Закройте барабан и крышку.



ПРЕДУПРЕЖДЕНИЕ!

Перед тем, как закрыть крышку прибора, убедитесь, что барабан закрыт как следует.

8.2 Добавление средства для стирки и добавок

- Отмерьте количество средства для стирки и кондиционера для ткани.

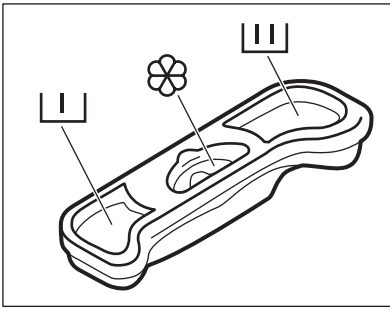

I Отделение дозатора средств для стирки, предназначенное для этапа предварительной стирки.

II Отделение дозатора средств для стирки, предназначенных для этапа стирки.

⊗ Отделение для жидких добавок (кондиционера для тканей, средства для подкрахмаливания).

Отметка **M** указывает на максимальный уровень жидких добавок.

8.3 Включение прибора

Нажмите кнопку On/Off для включения или отключения прибора. При включении прибора выдается звуковой сигнал.

8.4 Выбор программы

1. Выберите программу стирки, повернув селектор программ:
 - При этом загорится индикатор соответствующей программы.
 - Индикатор ▷|| мигает.
 - На дисплее отображается уровень Time Manager, продолжительность программы и индикаторы фаз программы
2. В случае необходимости измените температуру, скорость отжима, продолжительность цикла или включите доступные функции. При активации функции загорается ее индикатор.



При ошибочной установке на дисплее отобразится сообщение Err.

8.5 Запуск программы без задержки пуска

Нажмите ▷|| :

- Индикатор ▷|| перестает мигать и включается.
- Индикатор **II** начнет мигать на дисплее.
- Программа запускается, дверца закрыта, на дисплее появляется индикатор **—□**.
- В ходе набора прибором воды на короткое время может включиться сливной насос.



Примерно через 15 минут после запуска программы:

- Прибор автоматически регулирует продолжительность программы в соответствии с объемом белья.
- На дисплее отобразится новое значение.

8.6 Запуск программы с использованием задержки пуска

- Нажимайте **↻**, пока на дисплее не отобразится нужное значение задержки. Соответствующий индикатор загорается на дисплее.
- Нажмите ▷|| :
 - Прибор начнет обратный отсчет времени.
 - После завершения обратного отсчета произойдет автоматический запуск программы.



Можно отменить или изменить значение задержки до нажатия ▷|| .

Для отмены задержки пуска:

1. Нажмите ▷|| , чтобы перевести прибор в режим паузы.
2. Нажимайте **↻**, пока на дисплее не появится **□** .
Вновь нажмите ▷|| для немедленного запуска программы.

8.7 Прерывание программы и изменение выбранных функций

Ряд функций можно изменить до того, как они будут запущены.

1. Нажмите на ▷|| . Замигает индикатор.
2. Внесите изменения в функции.

3. Вновь нажмите . Выполнение программы будет продолжено.

8.8 Отмена программы

1. Нажимайте кнопку  в течение нескольких секунд, чтобы отменить программу и отключить прибор.
2. Чтобы включить прибор, еще раз нажмите ту же кнопку. Теперь можно выбрать новую программу стирки.



В машине не работает водоотвод.

8.9 Открывание крышки



При выполнении программы или в случае использования отсрочки пуска крышка прибора блокируется, а на дисплее отображается индикатор .



ПРЕДУПРЕЖДЕНИЕ!

Если температура или уровень воды в барабане слишком высоки, крышку нельзя будет открыть.



Открывание крышки прибора при использовании отсрочки пуска:



1. Нажмите , чтобы перевести прибор в режим паузы.
2. Дождитесь отключения индикатора блокировки крышки .
3. Крышку можно открыть.
4. Закройте крышку и снова нажмите на кнопку . Продолжается работа функции отсрочки пуска.

Открывание крышки в ходе работы программы:

1. Нажмите и удерживайте кнопку  в течение нескольких секунд, чтобы выключить прибор.
2. Подождите несколько минут, а затем осторожно откройте крышку прибора.
3. Закройте крышку и снова задайте программу.

8.10 По окончании программы



- Прибор автоматически завершает работу.
- Подается звуковой сигнал (если он включен).
- На дисплее высвечивается .
- Индикатор  гаснет.

- Индикатор блокировки крышки  гаснет.
- Выньте белье из прибора. Убедитесь, что барабан пуст.
- Закройте водопроводный вентиль.
- Нажимайте кнопку  в течение нескольких секунд, чтобы отключить прибор.
- Оставьте крышку открытой для предотвращения образования плесени и неприятных запахов.

Программа стирки завершена, но в барабане осталась вода.

- барабан регулярно совершает вращения для предотвращения образования складок на белье;
- Включен индикатор блокировки крышки . Крышка остается заблокированной.
- Чтобы открыть крышку, необходимо слить воду.

Для слива воды:

1. Выберите программу слива или отжима.
2. При необходимости понизьте скорость отжима.
3. Нажмите на . Прибор произведет слив воды и отжим.
4. По окончании программы индикатор блокировки крышки  погаснет и дверцу можно будет открыть.
5. Нажимайте кнопку  в течение нескольких секунд, чтобы отключить прибор.



Прибор автоматически произведет слив воды и отжим приблизительно через 18 часов (за исключением программ стирки шерстяных изделий).

8.11 Режим ожидания

Если через несколько минут по окончании программы стирки прибор не будет выключен, он перейдет в режим сохранения энергии. Режим сохранения энергии уменьшает энергопотребление, пока прибор находится в режиме ожидания.

- Гаснут все индикаторы и дисплей.
- Медленно мигает индикатор .
- Для выключения режима сохранения энергии нажмите на одну из кнопок выбора режимов.

9. УКАЗАНИЯ И РЕКОМЕНДАЦИИ

9.1 Загрузка белья

- Разделите белье на: белое белье, цветное белье, синтетику, тонкое деликатное белье и изделия из шерсти.
- Следуйте инструкциям, приведенным на ярлыках вещей с информацией по уходу за ними.
- Не стирайте одновременно белое и цветное белье.
- Некоторые цветные вещи могут обесцвечиваться при первой стирке. Рекомендуется стирать их отдельно при первой стирке.
- Застегните наволочки, закройте молнии, зацепите крючки, зашелкните кнопки. Завяжите ремешки.
- Выньте из карманов все их содержимое и расправьте вещи.
- Выверните многослойные изделия, изделия из шерсти и вещи с аппликациями.
- Выведите стойкие пятна.
- При помощи специального средства для стирки отстирайте сильно загрязненные места.
- Соблюдайте осторожность при обращении с занавесками. Удалите крючки или поместите занавески в мешок для стирки или наволочку.
- Не стирайте в приборе:
 - белье с необработанными краями или разрезами;
 - бюстгалтеры "на косточках";
 - помещайте небольшие вещи в мешок для стирки.
- При крайне малой загрузке на этапе отжима может иметь место дисбаланс. В этом случае вручную распределите вещи в барабане и снова запустите этап отжима.

9.2 Стойкие пятна

Вода и средство для стирки могут не справиться с некоторыми пятнами. Такие загрязнения рекомендуется удалять до загрузки одежды в прибор. В продаже имеются специализированные средства для выведения пятен. Используйте пятновыводители, подходящие к конкретному типу пятен и ткани.

9.3 Средства для стирки и добавки

- Используйте только средства для стирки и добавки, предназначенные специально для стиральных машин.
- Не смешивайте разные средства для стирки.
- В целях сохранения окружающей среды не используйте средства для стирки в количествах, превышающих необходимые.
- Следуйте инструкциям, приведенным на упаковке данных средств.
- Выбирайте средства, подходящие для типа и цвета конкретной ткани, температуры программы стирки и уровня загрязненности.
- Если в приборе отсутствует дозатор средства для стирки с заслонкой, добавляйте жидкие средства для стирки при помощи дозирующего шарика.
- В случае использования жидких средств для стирки не используйте предварительную стирку или отсрочку пуска.

9.4 Рекомендации по экологичному использованию

- при стирке белья обычной загрязненности выбирайте программу стирки, не включающую цикл предварительной стирки;
- всегда запускайте программу стирки при максимальной загрузке белья;
- при необходимости используйте пятновыводитель и выбирайте программу с более низкой температурой стирки;
- для того, чтобы правильно выбрать нужное количество средства для стирки, узнайте, какова жесткость воды в Вашей водопроводной сети.

9.5 Жесткость воды

Если вода в Вашем регионе имеет высокую или среднюю жесткость, рекомендуется использовать предназначенные для стиральных машин смягчители для воды. В регионах, где вода имеет низкую жесткость, использование смягчителя для воды не требуется. Чтобы узнать уровень жесткости воды в Вашем регионе обратитесь местную службу контроля водоснабжения.

Используйте нужное количество смягчителя воды. Следуйте инструкциям, приведенным на упаковке данных средств.

10. УХОД И ОЧИСТКА



ВНИМАНИЕ!

Перед обслуживанием отключите прибор от сети питания.

10.1 Очистка наружных поверхностей

Для очистки прибора используйте только теплую воду с мылом. Насухо вытрите все поверхности.



ПРЕДУПРЕЖДЕНИЕ!

Не используйте составы на основе спирта, растворителей или химических веществ.

10.2 Удаление накипи

Если вода в Вашем регионе имеет высокую или среднюю жесткость, рекомендуется использовать предназначенные для стиральных машин смягчители для воды.

10.4 Очистка дозатора моющего средства

1.

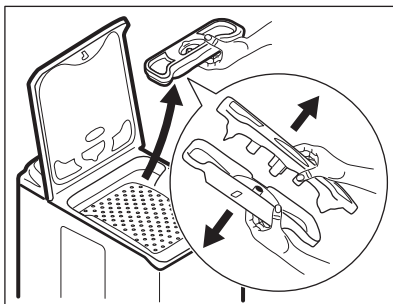

2.

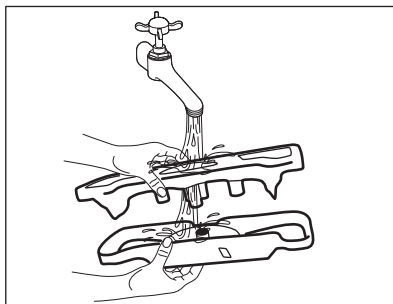

Регулярно проверяйте состояние барабана, во избежание образование накипи и частичек ржавчины.

Для удаления частиц ржавчины используйте только специальные средства для стиральной машины. Данную операцию следует производить отдельно от стирки белья.



Всегда следуйте инструкциям, приведенным на упаковке данных средств.

10.3 "Профилактическая стирка"

При использовании программ стирки при низкой температуре в барабане могут задерживаться остатки средства для стирки. Регулярно проводите профилактическую стирку. Для этого:

- Выньте белье из барабана.
- Выберите программу стирки хлопка с максимальной температурой с небольшим количеством моющего средства.

3.

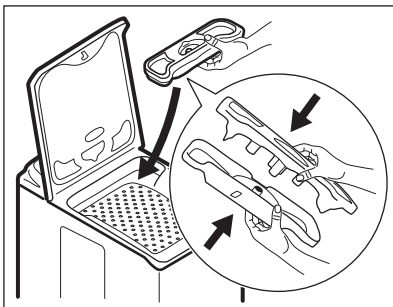

10.5 Чистка фильтра сливного насоса

**ВНИМАНИЕ!**

Не производите очистку сливного фильтра, если в барабане есть вода.

1.

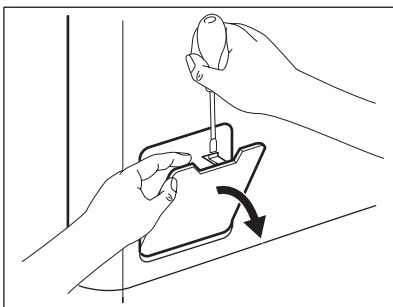

2.

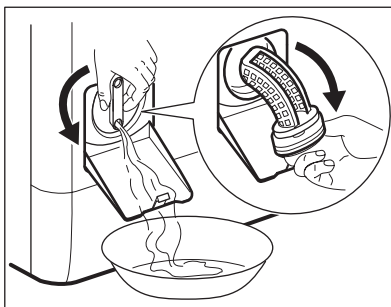

3.

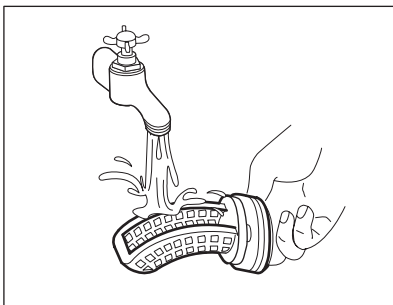

4.

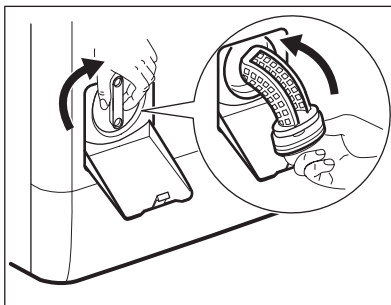

5.

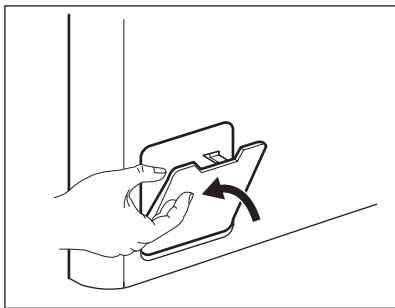

10.6 Очистка наливного шланга и фильтра клапана

1.

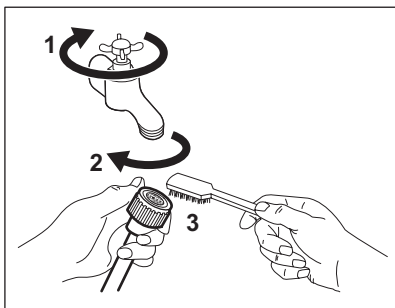

2.

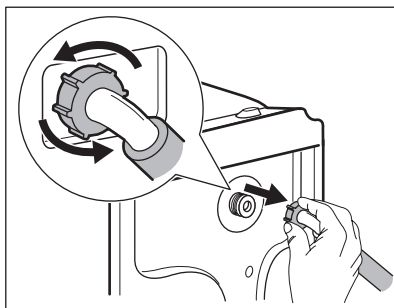

3.

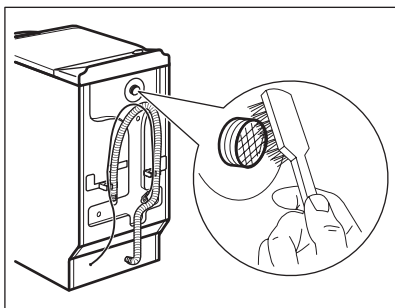

4.

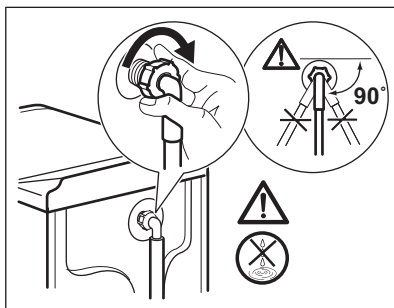

10.7 Экстренный слив

В результате неисправности прибор может быть не в состоянии произвести слив воды. В этом случае выполните действия с (1) по (5), описанные в разделе «Очистка сливного фильтра».

При необходимости очистите насос.

10.8 Предотвращение обморожения

Если прибор установлен в месте, где температура может опускаться ниже 0°C, удалите из наливного шланга и сливного насоса оставшуюся там воду.

1. Отключите прибор от электричества.
2. Закройте водопроводный вентиль.
3. Отсоедините наливной шланг.

4. Поместите оба конца наливного шланга в контейнер и дайте воде вытечь из шланга.
5. Слейте воду из сливного насоса. См. операции, выполняемые для экстренного слива воды
6. После слива воды из сливного насоса подключите наливной шланг.

**ВНИМАНИЕ!**

Перед тем, как вновь использовать прибор, убедитесь, что температура превышает 0°C. Производитель не несет ответственность за ущерб, вызванный воздействием низких температур.

11. ПОИСК И УСТРАНЕНИЕ НЕИСПРАВНОСТЕЙ

Прибор не запускается или останавливается во время работы. Сначала попытайтесь найти решение проблемы (см. таблицу). Если решение не найдено, обратитесь в сервисный центр.

В случае ряда проблем прибором могут выдаваться звуковые сигналы, а на дисплее - высвечиваться коды ошибок:

- **E10** - В прибор не поступает вода.
- **E20** - Прибор не сливает воду.

- **E40** - Дверца прибора открыта или не закрыта как следует. Пожалуйста, проверьте дверцу!
- **E90** - Нестабильная работа электросети. Дождитесь стабилизации электросети.

**ВНИМАНИЕ!**

Перед выполнением проверки выключите прибор.

Неисправность	Возможное решение
Программа не запускается.	Убедитесь, что вилка сетевого шнура вставлена в розетку электропитания.
	Убедитесь, что крышка прибора закрыта.
	Убедитесь, что предохранитель на электрощите не поврежден.
	Убедитесь, что кнопка «Пуск/Пауза» была нажата.
	Если задана функция «Отсрочка пуска», отмените отсрочку или дождитесь окончания обратного отсчета.
В прибор не поступает вода.	Отключите функцию «Защита от детей», если она включена.
	Убедитесь, что водопроводный вентиль открыт.
	Убедитесь, что давление в водопроводной сети не понижено. Для получения сведений об этом обратитесь в местную службу водоснабжения.
	Убедитесь, что водопроводный вентиль не засорен.
	Убедитесь, что фильтр наливного шланга и фильтр клапана не засорены. См. Главу «Уход и очистка».
Прибор не сливает воду.	Убедитесь, что наливной шланг не перекручен и не передан.
	Убедитесь, что наливной шланг подключен правильно.
	Убедитесь, что сливная труба не засорена.

Неисправность	Возможное решение
	Убедитесь, что сливной шланг не перекручен и не передавлен.
	Убедитесь, что сливной фильтр не засорен. При необходимости очистите фильтр. См. Главу «Уход и очистка».
	Убедитесь, что сливной шланг подключен правильно.
	Выберите программу слива, если выбрана программа без использования слива.
	Выберите программу слива, если используется функция с водой в барабане по завершении стирки.
Отжим не используется или цикл стирки длится дольше, чем обычно.	Задайте программу отжима.
	Убедитесь, что сливной фильтр не засорен. При необходимости очистите фильтр. См. Главу «Уход и очистка».
	Распределите вещи в барабане вручную и снова запустите этап отжима. Эта проблема может быть вызвана отсутствием равновесия.
Вода на полу.	Убедитесь, что соединения шлангов герметичны, а утечки воды отсутствуют.
	Убедитесь, что сливной шланг не поврежден.
	Убедитесь, что используется подходящее моющее средство в необходимом количестве.
Невозможно открыть крышку прибора.	Убедитесь, что программа стирки завершена.
	Если в барабане осталась вода, выберите программу с использованием слива или отжима.
Прибор издает необычный шум.	Убедитесь, что прибор выровнен. См. Главу «Установка».
	Убедитесь, что упаковка и/или транспортировочные болты удалены. См. Главу «Установка».
	Добавьте в барабан еще белья. Возможно, загрузка недостаточна велика.
Прибор набирает воду и тут же производит ее слив.	Удостоверьтесь, что сливной шланг находится в нужном положении. Возможно, шланг расположен слишком низко.
Результаты стирки неудовлетворительны.	Увеличьте количество моющего средства или используйте другое моющее средство.
	Перед стиркой используйте специальные средства для удаления стойких пятен.
	Убедитесь в правильности выбранной температуры.
	Уменьшите загрузку белья.

Неисправность	Возможное решение
Невозможно выбрать режим.	Убедитесь, что Вы нажимаете только на требуемую кнопку (кнопки).
После проверки включите прибор. Выполнение программы продолжится с того момента, на котором она была прервана. Если неисправность появится снова, обратитесь в сервисный центр.	Если на дисплее отображаются другие коды ошибок. Выключите и включите прибор. Если проблема не устранена, обратитесь в сервисный центр.

12. ТЕХНИЧЕСКИЕ ДАННЫЕ

Габаритные размеры	Высота / Ширина / Глубина	400 / 850 / 600 мм
	Общая глубина	600 мм
Подключение к электросети:	Напряжение	230 В
	Общая мощность	2200 Вт
	Предохранитель	10 А
	Частота	50 Гц
Защита от проникновения твердых частиц и влаги обеспечивается защитной крышкой. Исключения: низковольтное оборудование не имеет защиты от влаги.		IPX4
Давление в водопроводной сети	Минимум	0,5 бар (0,05 МПа)
	Максимум	8 бар (0,8 МПа)
Водоснабжение ¹⁾		Холодная вода
Максимальная загрузка	Хлопок	6 кг
Скорость отжима	Максимум	1000 об/мин (EWT1066EDW)
		1200 об/мин (EWT1266EDW)

¹⁾ Присоедините наливной шланг к водопроводному крану с резьбой 3/4".

13. ОХРАНА ОКРУЖАЮЩЕЙ СРЕДЫ

Материалы с символом  следует сдавать на переработку. Положите упаковку в соответствующие контейнеры для сбора вторичного сырья. Принимая участие в переработке старого электробытового оборудования, Вы помогаете защитить окружающую среду и

здоровье человека. Не выбрасывайте вместе с бытовыми отходами бытовую технику, помеченную символом . Доставьте изделие на местное предприятие по переработке вторичного сырья или обратитесь в свое муниципальное управление.



Дата производства данного изделия указана в серийном номере (serial number), где первая цифра номера соответствует последней цифре года производства, вторая и третья цифры номера – порядковому номеру недели. Например, серийный номер 11012345 означает, что изделие произведено на десятой неделе 2011 года.

OBSAH

1. BEZPEČNOSTNÉ POKYNY	42
2. POPIS VÝROBKU	44
3. OVLÁDACÍ PANEL	44
4. PROGRAMY	45
5. SPOTREBA	47
6. VOLITELNÉ FUNKCIE	48
7. PRED PRVÝM POUŽITÍM	50
8. KAŽDODENNÉ POUŽÍVANIE	50
9. TIPY A RADY	52
10. OŠETROVANIE A ČISTENIE	53
11. RIEŠENIE PROBLÉMOV	56
12. TEHNIČNE INFORMACIE	58
13. OCHRANA ŽIVOTNÉHO PROSTREDIA	59

WE'RE THINKING OF YOU

Ďakujeme vám, že ste si kúpili spotrebič Electrolux. Vybrali ste si výrobok, ktorý v sebe skrýva desaťročia odborných skúseností a inovácií. Pri vývoji tohto dômyselného a štýlového spotrebiča sme mysleli na vás. Preto si pri každom použití môžete byť istí, že dosiahnete vynikajúce výsledky.

Vitajte vo svete Electrolux.

Navštívte našu stránku, kde nájdete:



Tipy na používanie, brožúry, riešenie problémov a informácie o údržbe:
www.electrolux.com



Zaregistrujte si produkt a využite tak ešte lepší servis:
www.electrolux.com/productregistration



Do spotrebiča si môžete zakúpiť príslušenstvo, spotrebný materiál a originálne náhradné diely:
www.electrolux.com/shop

STAROSTLIVOSŤ A SLUŽBY ZÁKAZNÍKOM

Odporúčame, aby ste používali originálne náhradné diely.

Keď budete kontaktovať servis, nezabudnite si pripraviť nasledujúce údaje.

Tieto informácie nájdete na výrobnom štítku. Model, číslo výrobku, sériové číslo.



Varovanie/upozornenie – Bezpečnostné pokyny.



Všeobecné informácie a tipy



Environmentálne informácia

Vyhradzujeme si právo na zmeny bez predchádzajúceho upozornenia.

1. BEZPEČNOSTNÉ POKYNY

Pred inštaláciou a používaním spotrebiča si pozorne prečítajte priložený návod na používanie. Výrobca nie je zodpovedný za škody a zranenia spôsobené nesprávnou inštaláciou a používaním. Návod na používanie uchovávajte vždy v blízkosti spotrebiča, aby ste doň mohli v budúcnosti nahliadnuť.

1.1 Bezpečnosť detí a zraniteľných osôb



VAROVANIE

Nebezpečenstvo udusenía, poranenia alebo trvalého postihnútia.

- Tento spotrebič nesmú používať osoby (vrátane detí) so zníženou fyzickou, zmyslovou alebo mentálnou spôsobilosťou ani osoby s nedostatočnými skúsenosťami alebo znalosťami. Tieto osoby musia byť pod dohľadom osoby zodpovednej za ich bezpečnosť, alebo ich táto osoba musí poučiť o správnom používaní spotrebiča.
- Nedovoľte, aby sa deti hrali so spotrebičom.
- Všetky obaly uschovajte mimo dosahu detí.
- Pracie/umývacie prostriedky uschovajte mimo dosahu detí.
- Keď sú dverka spotrebiča otvorené, nedovoľte deťom ani domácim zvieratám, aby sa k nemu priblížili.
- Ak má spotrebič detskú poistku, odporúčame, aby ste ju zapli.

1.2 Inštalácia

- Odstráňte všetky obaly a prepravné prvky.
- Prepravné prvky uschovajte. Keď budete spotrebič znova presúvať, musíte zablokovať bubon.
- Poškodený spotrebič neinštalujte ani nepoužívajte.
- Spotrebič neinštalujte ani nepoužívajte na miestach, kde je teplota nižšia ako 0 °C alebo kde je spotrebič vystavený poveternostným vplyvom.
- Dodržiavajte pokyny pre inštaláciu dodané so spotrebičom.
- Dbajte na to, aby bol povrch, kde inštalujete spotrebič, rovný, stabilný, teplovzdorný a čistý.

- Spotrebič neinštalujte tam, kde dverka spotrebiča nemožno úplne otvoriť.
- Pri premiestňovaní spotrebiča buďte vždy opatrní, pretože je ťažký. Vždy používajte bezpečnostné rukavice.
- Zabezpečte prúdenie vzduchu medzi spotrebičom a podlahou.
- Pomocou nožičiek nastavte potrebný priestor medzi spotrebičom a kobercom.

Elektrické zapojenie



VAROVANIE

Nebezpečenstvo požiaru a zásahu elektrickým prúdom.

- Spotrebič musí byť uzemnený.
- Uistite sa, že elektrické údaje uvedené na typovom štítku spotrebiča zodpovedajú parametrom elektrickej siete. Ak nie, kontaktujte elektrikára.
- Vždy používajte správne nainštalovanú uzemnenú zásuvku.
- Nepoužívajte adaptéry, rozduvky ani predlžovacie prírodné káble.
- Uistite sa, že zástrčka a prírodný elektrický kábel nie sú poškodené. Ak napájací kábel spotrebiča treba vymeniť, túto operáciu smie urobiť iba pracovník autorizovaného servisného strediska.
- Zástrčku zapojte do zásuvky až na konci inštalácie. Uistite sa, že napájací elektrický kábel je po inštalácii prístupný.
- Pri odpájaní spotrebiča od elektrickej siete neťahajte za napájací kábel. Vždy ťahajte za zástrčku napájacieho kábla.
- Nedotýkajte sa elektrického napájacieho kábla ani jeho zástrčky mokrymi rukami.
- Tento spotrebič vyhovuje smerniciam EHS.

Prípojenie na vodovodné potrubie

- Uistite sa, že hadice na vodu nie sú poškodené.
- Spotrebič treba zapojiť do vodovodnej siete pomocou novej dodanej súpravy hadíc. Staré súpravy hadíc sa nesmú opätovne použiť.
- Pred pripojením spotrebiča k novému potrubiu alebo potrubiu, ktoré sa dlho nepoužívalo, nechajte vodu tiecť, až kým nebude čistá.

- Pri prvom použití spotrebiča skontrolujte, či nikde neuniká voda.

1.3 Použitie



VAROVANIE

Hrozí nebezpečenstvo zranenia, úrazu elektrickým prúdom, požiaru, popálenín alebo poškodenia spotrebiča.

- Tento spotrebič je určený na použitie v domácnosti a podobnom prostredí, ako sú napr.:
- Nemeňte technické charakteristiky tohto spotrebiča.
- Dodržiavajte bezpečnostné pokyny na obale pracieho prostriedku.
- Horľavé látky ani predmety, ktoré sú nasiaknuté horľavými látkami, nekladte do spotrebiča, do jeho blízkosti ani naň.
- Počas spusteného programu sa nedotýkajte skla dvierok. Sklo môže byť horúce.
- Uistite sa, že ste z odevov odstránili všetky kovové predmety.
- Pod spotrebič nedávajte nádobu na zachytávanie možných únikov vody. Informácie o vhodnom príslušenstve získate od servisného strediska.

1.4 Ošetrovanie a čistenie



VAROVANIE

Hrozí nebezpečenstvo zranenia alebo poškodenia spotrebiča.

- Pred vykonávaním údržby spotrebič vypnite a vytiahnite jeho zástrčku zo sieťovej zásuvky.
- Na čistenie spotrebiča nepoužívajte prúd vody ani paru.
- Spotrebič vyčistite vlhkou mäkkou handričkou. Používajte iba neutrálne saponáty. Nepoužívajte abrazívne prostriedky, drôtenky, rozpúšťadlá ani kovové predmety.

1.5 Likvidácia



VAROVANIE

Nebezpečenstvo poranenia alebo udušenia.

- Spotrebič odpojte od elektrickej siete.
- Odrežte elektrický napájací kábel a zlikvidujte ho.
- Odstráňte západku dvierok, aby ste zabránili uviaznutiu detí a domácich zvierat v spotrebiči.

2. POPIS VÝROBKU

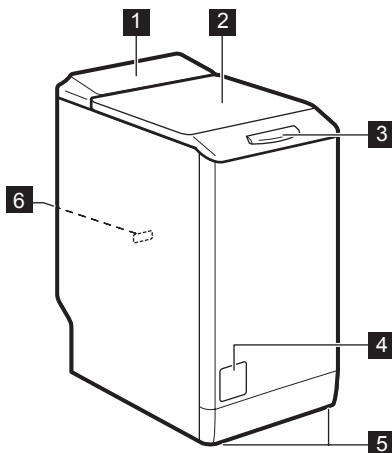

- 1** Ovládací panel
- 2** Veko
- 3** Rukoväť veka
- 4** Kryt prístupu k filtru
- 5** Nožičky na vyrovnanie spotrebiča
- 6** Typový štítok

3. OVLÁDACÍ PANEL

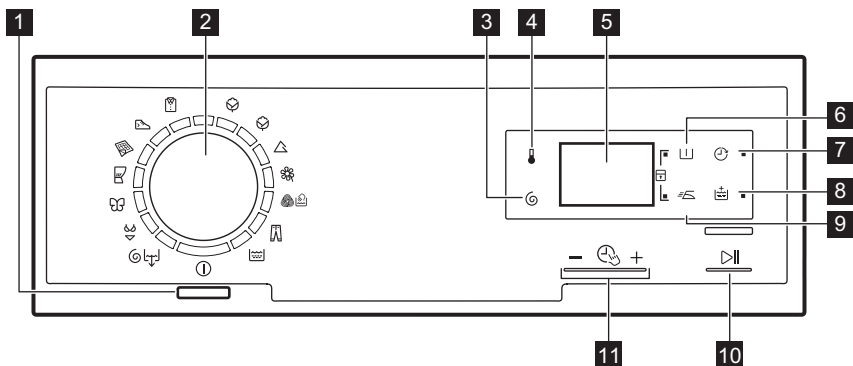

- 1** Tlačidlo Zap/Vyp
- 2** Ovládač programov
- 3** Dotykové tlačidlo zníženia rýchlosti odstredovania
- 4** Dotykové tlačidlo teploty
- 5** Displej
- 6** Dotykové tlačidlo predpierania
- 7** Dotykové tlačidlo posunutého štartu
- 8** Dotykové tlačidlo extra plákania
- 9** Dotykové tlačidlo jednoduchého žehlenia
- 10** Dotykové tlačidlo Štart/prestávka
- 11** Time Manager dotykové tlačidlá



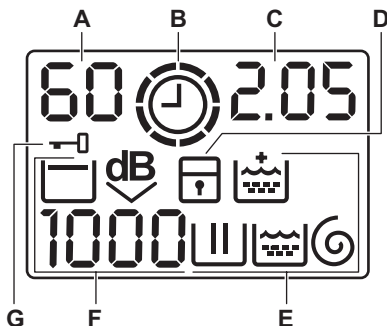









3.1 Displej



- A) Oblasť teploty:**
- 88 : Ukazovateľ teploty
 - : Ukazovateľ studenej vody
- B) Ukazovateľ ⌚ : Time Manager.**
- C) Oblasť času:**
- 1.25 : trvanie programu
 - 2h : posunutý štart
 - E20 : chybové kódy
 - E r r : chybové hlásenie
 - ☐ : Program sa dokončil.
- D) ☐ : ukazovateľ detskej poistky.**
- E) Ukazovatele prania:**
- ☐ : fáza prania
 - ☐ : fáza plákania
 - ☐ : fáza odstreďovania
 - ☐ : trvalá funkcia Plákanie plus.
- F) Oblasť odstreďovania:**
- 1888 : ukazovateľ rýchlosti odstreďovania
 - -- : ukazovateľ funkcie Bez odstreďovania
 - ☐ : ukazovateľ funkcie Plákanie Stop
 - dB : ukazovateľ programu Extra tichý.
- G) ☐ : ukazovateľ zaistených dvierok**

4. PROGRAMY

Program Teplotný rozsah	Druh náplne a znečistenia Maximálna náplň, maximálne odstreďovanie
Bavlna 90 °C – studená voda	Biela a farebná bavlna. Bežné a mierne znečistenie. 6 kg, 1000 ot./min. (EWT1066EDW), 1200 ot./min. (EWT1266EDW)
Bavlna úsporný 1) 60 °C – 40 °C	Biela bavlna a farebne stála bavlna. Bežné znečistenie. 6 kg, 1000 ot./min. (EWT1066EDW), 1200 ot./min. (EWT1266EDW)
Syntetika 60 °C – studená voda	Syntetické alebo zmesové tkaniny. Bežné znečistenie. 2.5 kg, 1000 ot./min. (EWT1066EDW), 1200 ot./min. (EWT1266EDW)

Program Teplotný rozsah	Druh náplne a znečistenia Maximálna náplň, maximálne odstreďovanie
 Jemná bielizeň 40 °C – studená voda	Jemné tkaniny ako bielizeň z akrylu, viskózy a polyestru. Bežné znečistenie. 2.5 kg, 1000 ot./min. (EWT1066EDW), 1200 ot./min. (EWT1266EDW)
  Vlna/Ručné pranie 40 °C – studená voda	Vlna vhodná na pranie v práčke, vlna určená na ručné pranie a jemné tkaniny s označením „prať v rukách“. 1 kg, 1000 ot./min. (EWT1066EDW), 1200 ot./min. (EWT1266EDW)
 Džínsy 60 °C – studená voda	Džínovina a džersej. Aj na bielizeň tmavej farby. Funkcia Extra plákanie sa aktivuje automaticky. 3 kg, 1000 ot./min. (EWT1066EDW), 1200 ot./min. (EWT1266EDW)
 Plákanie	Plákanie a odstreďovanie bielizne. Všetky tkaniny. 6 kg, 1000 ot./min. (EWT1066EDW), 1200 ot./min. (EWT1266EDW)
  Odstred'. / Vypúšť.	Odstreďovanie bielizne a odčerpanie vody z bubna. Všetky tkaniny. 6 kg, 1000 ot./min. (EWT1066EDW), 1200 ot./min. (EWT1266EDW)
 Dámska bielizeň 40 °C – studená voda	Špeciálny program vhodný na veľmi jemnú bielizeň, ako je spodná bielizeň, podprsenky, nohavičky a pod. 1 kg, 800 ot./min.
 Hodváb 30 °C	Špeciálny program pre hodváb a zmesové syntetické materiály. 1 kg, 800 ot./min.
 Záclony 40 °C – Studená voda	Špeciálny program pre záclony. Fáza predpierania sa aktivuje automaticky. ²⁾ 2.5 kg, 800 ot./min.
 Prikrývka 60 °C – 30 °C	Špeciálny program pre jednu syntetickú deku, prikrývku, plachtu a podobne. 2 kg, 800 ot./min.
 Športové odevy 30 °C	Syntetická a jemná bielizeň. Mierne znečistená bielizeň alebo osvieženie bielizne. 2.5 kg, 800 ot./min.
 5 košiel 30 °C	Prací cyklus na pranie 5 mierne znečistených košiel. 800 ot./min.

1) Štandardné programy pre hodnoty spotreby podľa štítka energetickej účinnosti























Podľa smernice 1061/2010, programy „Bavlna úsporný 60 °C“ a „Bavlna úsporný 40 °C“ zodpovedajú programom „štandardný program bavlna 60 °C“ a „štandardný program bavlna 40 °C“. Sú to najúčinnejšie programy vhodné na pranie normálne znečisteného bavlneného oblečenia z hľadiska kombinovanej spotreby energie a vody.



Teplota vody počas fázy prania sa môže líšiť od teploty určenej pre zvolený program.

2) Na fázu predpierania nepoužívajte prací prostriedok.

Kompatibilita voliteľných funkcií s programami

Program								
	■	■	■	■	■	■	■	■
 Eco	■	■	■		■	■		■
	■	■	■	■	■	■	■	■
	■	■	■	■	■	■		■
	■	■	■	■		■		
	■	■	■		■	■		■
	■	■	■			■		■
 1)	■	■				■		
	■	■	■	■		■		
	■	■				■		
	■	■	■			■		■
	■					■		
	■	■				■		
	■	■				■		

1) Ak nastavíte funkciu Bez odstreďovania, je dostupná iba fáza vypúšťania.

5. SPOTREBA

 Údaje v tejto tabuľke sú približné. Údaje ovplyvňuje množstvo faktorov: množstvo a druh bielizne, teplota vody a okolitá teplota.	Programy	Náplň (kg)	Spotreba energie (v kWh)	Spotreba vody (litre)	Približné trvanie programu (minúty)	Zvyšková vlhkosť (%) ¹⁾
	Bavlna 60 °C	6	1.10	56	180	60 ²⁾ / 53 ³⁾
	Bavlna 40 °C	6	0.65	54	150	60 ²⁾ / 53 ³⁾
	Syntetika 40 °C	2.5	0.45	46	105	37
	Jemná bielizeň 40 °C	2.5	0.55	46	90	37
	Vlna 30 °C	1	0.35	50	70	32

Programy	Náplň (kg)	Spotreba energie (v kWh)	Spotreba vody (litre)	Približné trvanie programu (minúty)	Zvyšková vlhkosť (%) ¹⁾
Štandardné programy na bavlnu					
Štandardný program bavlna 60 °C	6	0.96	45	240	60 ²⁾ / 53 ³⁾
Štandardný program bavlna 60 °C	3	0.62	37	149	60 ²⁾ / 53 ³⁾
Štandardný program bavlna 40 °C	3	0.50	37	136	60 ²⁾ / 53 ³⁾
Vypnutý režim (W)			Pohotovostný režim (W)		
0.50			0.50		

1) Na konci fázy odstreďovania.

2) Pre model EWT1066EDW.

3) Pre model EWT1266EDW.

6. VOLITEĽNÉ FUNKCIE

6.1 Teplota

Touto voliteľnou funkciou môžete zmeniť predvolenú teplotu.

Ukazovateľ  = studená voda.

Na displeji sa zobrazí nastavená teplota.

6.2 Odstreďovanie

Touto voliteľnou funkciou môžete znížiť štandardnú rýchlosť odstreďovania.

Na displeji sa zobrazuje ukazovateľ nastavenej rýchlosti.

Ďalšie voliteľné funkcie odstreďovania:

Bez odstreďovania

- Po nastavení tejto voliteľnej funkcie práčka vypustí všetky fázy odstreďovania.
- Túto funkciu nastavte pre veľmi jemné tkaniny.
- Pri niektorých pracích programoch sa vo fáze plákania spotrebuje viac vody.
- Na displeji sa zobrazí ukazovateľ  .

Plákanie Stop

- Túto funkciu nastavte, ak chcete zabrániť pokrčeniu bielizne.
- Prací program sa zastaví a voda zostane v bubne. Bubon sa pravidelne otáča, aby sa zabránilo pokrčeniu bielizne.
- Dvierka zostanú zablokované. Ak chcete dvierka otvoriť, musíte vypustiť vodu.
- Na displeji sa zobrazí ukazovateľ  .



Informácie o vypúšťaní vody nájdete v časti „Po skončení programu“.

Extra tichý

- PO nastavení tejto funkcie práčka vynechá všetky fázy odstreďovania a vykoná tiché pranie.
- Pri niektorých pracích programoch sa vo fáze plákania spotrebuje viac vody.
- Prací program sa skončí s vodou v bubne. Bubon sa otáča pravidelne, aby sa zabránilo pokrčeniu bielizne.
- Dvierka zostanú zablokované. Ak chcete dvierka otvoriť, musíte vypustiť vodu.
- Na displeji sa zobrazí ukazovateľ  .



Informácie o vypúšťaní vody nájdete v časti „Po skončení programu“.

6.3 Predpieranie

Pomocou tejto funkcie pridáte k praciemu programu fázu predpierania. Túto funkciu používajte na veľmi znečistenú bielizeň. Keď nastavíte túto funkciu, trvanie programu sa predĺži. Rozsvieti sa príslušný ukazovateľ.

6.4 Posunutý štart

Pomocou tejto funkcie môžete posunúť štart programu o 30 minút až 20 hodín. Na displeji sa zobrazí príslušný ukazovateľ.

6.5 Extra plákanie

Pomocou tejto funkcie môžete pridať k praciemu programu plákania. Túto funkciu použite v prípade osôb alergických na pracie prostriedky a v oblastiach s mäkkou vodou. Rozsvieti sa príslušný ukazovateľ.

6.6 Jednoduché žehlenie

Spotrebič opatrne vyperie a odstredí bielizeň, čím zabráni jej pokrčeniu. Spotrebič zníži rýchlosť odstreďovania a spotrebuje viac vody. Rozsvieti sa príslušný ukazovateľ.

6.7 Time Manager –

Pri nastavení pracieho programu sa na displeji zobrazí jeho štandardné trvanie. Stlačením tlačidla alebo môžete skrátiť alebo predĺžiť trvanie programu. Funkcia Time Manager je dostupná iba pri programoch uvedených v tabuľke.

Ukazovateľ				
	■	■		
	■	■	■	
	■	■		

Ukazovateľ				
	■	■	■	■
	■	■		
	■ ²⁾	■ ²⁾	■	
	■	■		
	■ ³⁾	■	■ ²⁾	■ ²⁾

1) Najkratší: na osvieženie bielizne.

2) Štandardná dĺžka programu.

3) Najdlhší: na silne znečistenú bielizeň.

6.8 Detská poistka

Pomocou tejto funkcie môžete zabrániť, aby sa hrali deti s ovládacím panelom.

- Túto funkciu **zapnete/vypnete** tak, že naraz stlačíte a a podržíte ich stlačené, kým sa nerozsvieti/nezhasne ukazovateľ . Túto funkciu môžete aktivovať:
- Po stlačení , voliteľné funkcie a ovládač programov sú zablokované.
- Pred stlačením tlačidla : spotrebič sa nedá spustiť.

6.9 Trvalé extra plákanie

Pomocou tejto funkcie môžete natrvalo zapnúť funkciu Extra plákanie pre každý nový nastavený program.

- Ak chcete **zapnúť/vypnúť** túto voliteľnú funkciu, stlačte súčasne tlačidlá a a podržte ich stlačené, kým sa ukazovateľ **ne-rozsvieti/nezhasne**.

6.10 Zvukové signály

Kedy zaznejú zvukové signály:

- Program sa skončil.
- Spotrebič má poruchu.

Ak chcete **vypnúť/zapnúť** zvukové signály, stlačte tlačidlo a tlačidlo súčasne na 6 sekúnd.



Aj keď zvukové signály vypnete, zaznejú pri poruche spotrebiča.

7. PRED PRVÝM POUŽITÍM

1. Do priehradky na fázu prania pridajte malé množstvo pracieho prostriedku.
2. Nastavte a spustite program pre bavlnu s najvyššou teplotou bez bielizne v bubne.

Týmto odstránite eventuálne nečistoty z bubna a nádrže.

8. KAŽDODENNÉ POUŽÍVANIE

8.1 Vloženie bielizne

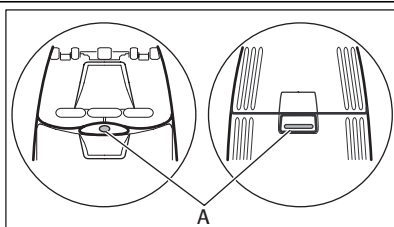

1. Otvorte veko spotrebiča.
2. Stlačte tlačidlo A. Bubon sa automaticky otvorí.
3. Bielizeň vkladajte do bubna po jednom. Skôr ako bielizeň vložíte do spotrebiča, poriadne ju vytraste. Ujistite sa, že ste do bubna nevložíli príliš veľa bielizne.
4. Bubon a veko zatvorte.





POZOR

Pred zatvorením veka spotrebiča sa uistite, že ste bubon zavreli správne.

8.2 Používanie pracích prostriedkov a prídavných prostriedkov

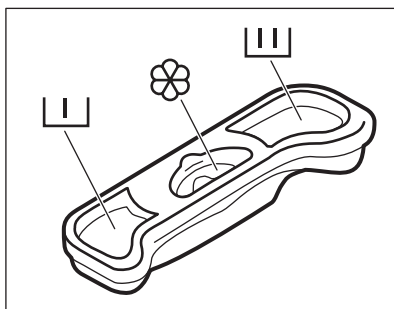
- Odmerajte správne množstvo pracieho prostriedku a aviváže.



 Priehradka na prací prostriedok pre fázu predpierania.

 Priehradka na prací prostriedok pre fázu prania.

 Priehradka na tekuté prídavné prostriedky (aviváž, škrob).

Značka  určuje maximálnu hladinu tekutých prídavných prostriedkov.

8.3 Zapnutie spotrebiča

Ak chcete spotrebič zapnúť alebo vypnúť, stlačte tlačidlo On/Off. Keď sa spotrebič zapne, zaznie zvukový signál.

8.4 Nastavenie programu

1. Otočením ovládača programov nastavte program:
 - Rozsvieti sa ukazovateľ príslušného programu.

- Ukazovateľ tlačidla  bliká.
- Na displeji sa zobrazí úroveň funkcie Time Manager, trvanie programu a ukazovateľ fáz programu



2. V prípade potreby zmeňte teplotu, rýchlosť odstredovania, trvanie cyklu alebo pridajte dostupné voľiteľné funkcie. Pri aktivácii niektorej voľiteľnej funkcie sa rozsvieti ukazovateľ danej voľiteľnej funkcie.



Pri nesprávnom nastavení sa na displeji zobrazí hlásenie Err.

8.5 Spustenie programu bez posunutia štartu

Stlačte tlačidlo  :



- Ukazovateľ  prestane blikať a bude svietiť.
- Na displeji začne blikať ukazovateľ .
- Program sa spustí, dvierka sa zaistia a na displeji sa zobrazí ukazovateľ .
- Vypúšťacie čerpadlo sa môže na chvíľu spustiť, keď spotrebič napúšťa vodu.



Po uplynutí približne 15 minút od začiatku programu:

- Spotrebič automaticky upraví trvanie programu podľa aktuálnej náplne bubna.
- Na displeji sa zobrazí nová hodnota.



8.6 Spustenie programu s posunutým štartom

- Opakovane stláčajte tlačidlo , až kým sa na displeji nezobrazí požadovaná doba posunutia. Na displeji sa rozsvieti príslušný ukazovateľ.
- Stlačte tlačidlo  :
 - Spotrebič začne odpočítavať čas.
 - Po skončení odpočítavania sa automaticky spustí program.



Nastavené posunutie štartu môžete zrušiť alebo zmeniť pred stlačením tlačidla .



Ak chcete zrušiť posunutie štartu:

1. Stlačením tlačidla  prerušte činnosť spotrebiča.
2. Stláčajte tlačidlo , až kým sa na displeji nezobrazí .

Po opätovnom stlačení tlačidla  sa program okamžite spustí.

8.7 Prerušenie programu a zmena voliteľných funkcií

Len niekoľko voliteľných funkcií môžete zmeniť ešte pred ich spustením.

1. Stlačte tlačidlo  . Ukazovateľ bliká.
2. Zmeňte voliteľné funkcie.
3. Opäť stlačte tlačidlo  . Program bude pokračovať.

8.8 Zrušenie programu

1. Stlačte a niekoľko sekúnd podržte tlačidlo , čím zrušíte program a vypnete spotrebič.
2. Opätovným stlačením toho istého tlačidla spotrebič zapnete. Teraz môžete nastaviť nový prací program.



Spotrebič nevypustí vodu.

8.9 Otvorenie veka



Počas programu alebo odpočítavania posunutého štartu je veko spotrebiča zablokované a na displeji sa zobrazuje ukazovateľ .



POZOR

Veko nie je možné otvoriť, ak je príliš vysoká teplota alebo hladina vody v bubne.





Otvorenie veka spotrebiča, keď je zapnutý posunutý štart:

1. Stlačením tlačidla  pozastavte činnosť spotrebiča.
2. Počkajte, kým ukazovateľ blokovania veka  nezhasne.
3. Môžete otvoriť veko.
4. Veko zatvorte a znova stlačte tlačidlo  . Odpočítavanie posunutého štartu bude pokračovať.

Otvorenie veka spotrebiča, keď je zapnutý program:

1. Tlačidlo  podržte stlačené niekoľko sekúnd, spotrebič sa vypne.
2. Počkajte niekoľko minút a potom opatrne otvorte veko spotrebiča.
3. Veko zatvorte a znova nastavte program.

8.10 Po skončení programu



- Spotrebič sa zastaví automaticky.
- Zaznie zvukový signál (ak je aktivovaný).
- Na displeji sa zobrazí symbol .
- Ukazovateľ tlačidla  zhasne.
- Ukazovateľ blokovania veka  zhasne.
- Zo spotrebiča vyberte všetku bielizeň. Skontrolujte, či je bubon prázdny.
- Zatvorte vodovodný ventil.
- Tlačidlo  podržte stlačené niekoľko sekúnd, spotrebič sa vypne.

- Veko nechajte pootvorené, aby ste zabránili tvorbe plesní a zápachu.

Program prania sa skončil, ale v bubne je voda:

- Bubon sa pravidelne otáča, aby sa zabránilo pokrčeniu bielizne.
- Svetli ukazovateľ blokovania veka . Veko zostane zablokované.
- Ak chcete otvoriť veko, musíte vypustiť vodu.

Vypustenie vody:

1. Nastavte program vypustenia vody alebo odstreďovania.
2. V prípade potreby znížte rýchlosť odstreďovania.
3. Stlačte tlačidlo . Spotrebič vypustí vodu a začne odstreďovať.
4. Po dokončení programu, keď ukazovateľ blokovania veka  zhasne, môžete veko otvoriť.

5. Tlačidlo  podržte stlačené niekoľko sekúnd, spotrebič sa vypne.



Spotrebič po 18 hodinách automaticky vypustí vodu a odstredí bielizeň (okrem programu Vlna).

8.11 Pohotovostný režim

Ak niekoľko minút po skončení pracieho programu nevypnete spotrebič, zapne sa režim úspory energie.

Režim úspory energie znižuje spotrebu energie, keď je spotrebič v pohotovostnom režime.

- Všetky ukazovatele a displej sa vypnú.
- Ukazovateľ  pomaly bliká
- Stlačením niektorého tlačidla voliteľnej funkcie vypnete režim úspory energie.

9. TIPY A RADY

9.1 Vloženie bielizne

- Bielizeň rozdeľte na: bielu, farebnú, syntetickú, jemnú a vlnenú bielizeň.
- Dodržiavajte pokyny uvedené na štítkoch odevov.
- Neperte spolu bielu a farebnú bielizeň.
- Niektorá farebná bielizeň môže po prvom praní pustiť farbu. Nové farebné odevy odporúčame prať prvýkrát osobitne.
- Zapnite gombíky na obliečkach, zipsy, háčiky a patentky. Zaviažte opasky.
- Vyprázdňte vrecká a odevy narovnajte.
- Viacvrstvové odevy, vlnené oblečenie a odevy s namaľovanými obrázkami prevráťte naruby.
- Odstránenie odolných škvŕn.
- Odolné škvŕny odstraňujte špeciálnymi pracími prostriedkami.
- Záclony si vyžadujú veľmi jemné zaobchádzanie. Odstráňte háčiky alebo ich vložte do pracieho vaku alebo obliečky.
- V spotrebiči neperte:
 - Neobrúbenú alebo roztrhanú bielizeň
 - Podprsienky s kosticami.
 - Malé kusy vložte do pracieho vaku.
- Veľmi malé náplne môžu spôsobiť problémy s vyvážením vo fáze odstreďovania. V takom

prípade odevy v bubne ručne rozložte a znovu spustíte fázu odstreďovania.

9.2 Veľmi odolné škvŕny

Na niektoré škvŕny nestačí voda a prací prostriedok.

Tieto škvŕny odporúčame odstrániť ešte pred vložением odevu do práčky.

K dispozícii máte špeciálne odstraňovače škvŕn. Použite špeciálny odstraňovač škvŕn určený pre daný typ škvŕny a tkaniny.

9.3 Pracie prostriedky a prídavné prostriedky

- Používajte len pracie prostriedky a prídavné prostriedky určené špeciálne pre práčky.
- Nemiešajte rôzne typy pracích prostriedkov.
- Nepoužívajte viac pracieho prostriedku, ako je potrebné. Ochráňte tak životné prostredie.
- Dodržiavajte pokyny uvedené na obale týchto produktov.
- Používajte správne produkty určené pre daný typ a farbu tkaniny, teplotu programu a úroveň znečistenia.
- Ak spotrebič nie je vybavený dávkovačom pracieho prostriedku so záklopkou, pridajte tekutý prací prostriedok do dávkovacej gule.

- Ak používate tekuté pracie prostriedky, nena-
stavujte predpieranie ani posunutý štart.

9.4 Ekologické tipy

- Pri praní bežne znečistenej bielizne nastavte
program bez fázy predpieranania.
- Prací program vždy spúšťajte s maximálnou
náplňou bielizne.
- V prípade potreby použite odstraňovač škvŕn,
ak periete pri nízkej teplote.
- Aby ste používali správne množstvo pracieho
prostriedku, zistite si tvrdosť vody vo vašej lo-
kalite.

9.5 Tvrdosť vody

Ak žijete v oblasti s vysokou alebo strednou tvr-
dosťou vody, odporúčame používať zmäkčovač
vody pre práčky. V oblastiach s mäkkou vodou
nie je potrebné používať zmäkčovač vody.
Ak chcete poznať tvrdosť vody vo vašej oblasti,
obráťte sa na miestnu vodárenskú spoločnosť.
Použite správne množstvo zmäkčovača vody.
Dodržiavajte pokyny uvedené na obale produktu.

10. OŠETROVANIE A ČISTENIE



VAROVANIE

Pred údržbou odpojte spotrebič z elektrickej sie-
te.

10.1 Vonkajšie čistenie

Spotrebič čistite iba mydlom a teplou vodou.
Všetky povrchy vytrite dosucha.



POZOR

Nepoužívajte alkohol, rozpúšťadlá ani
chemikálie.

10.2 Odstraňovanie vodného kameňa

Ak žijete v oblasti s vysokou alebo strednou tvr-
dosťou vody, odporúčame používať zmäkčovač
vody pre práčky.

Pravidelne prezerajte bubon, aby nedošlo k vzni-
ku vodného kameňa a čiastočkám hrdze.

Na odstraňovanie čiastočiek hrdze používajte len
špeciálne produkty určené pre práčky. Robte to
oddelene od prania bielizne.



Vždy dodržiavajte pokyny uvedené na
obale produktu.

10.3 Program prania na údržbu práčky

Pri programoch s nízkou teplotou sa môže stať, že
v bubne ostanú zvyšky pracieho prostriedku.
Pranie na údržbu práčky vykonávajte pravidelne.
Postup je takýto:

- Vyberte bielieň z bubna.
- Nastavte program na bavlnu pri maximálnej
teplote s malým množstvom pracieho pro-
striedku.

10.4 Čistenie dávkovača pracieho prostriedku

1.

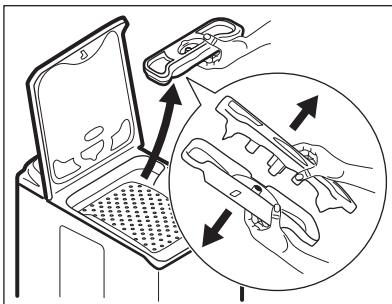

2.

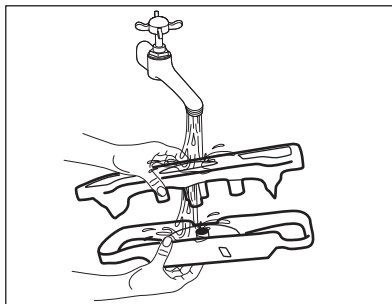

3.

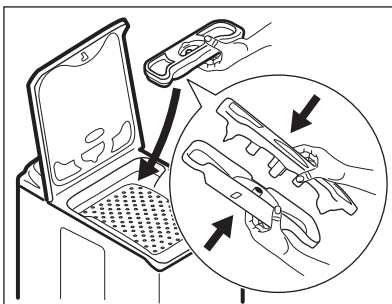

10.5 Čistenie odtokového filtra



VAROVANIE

Odtokový filter nečistite, ak je v bubne voda.

1.

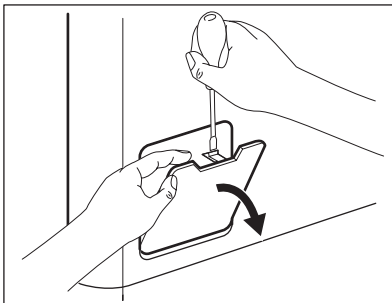

2.

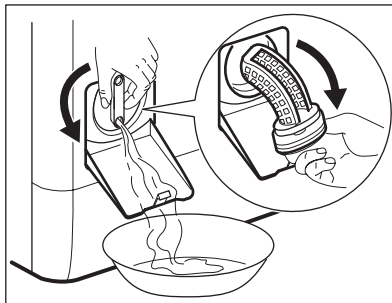

3.

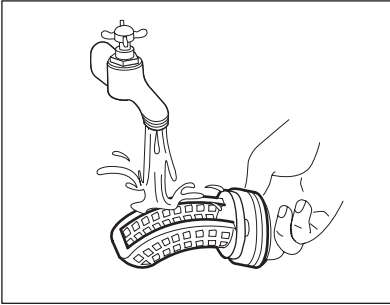

4.

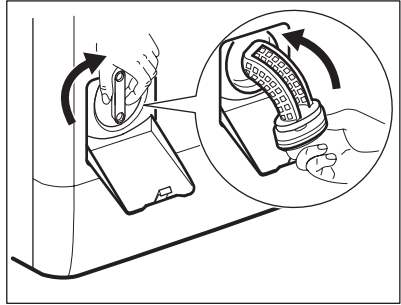

5.

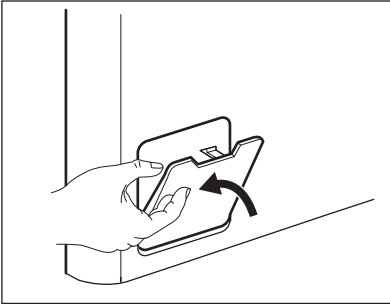

10.6 Čistenie filtra na prívodnej hadici a filtra ventilu

1.

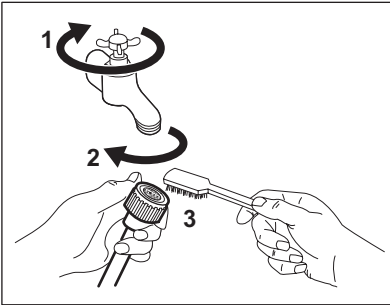

2.

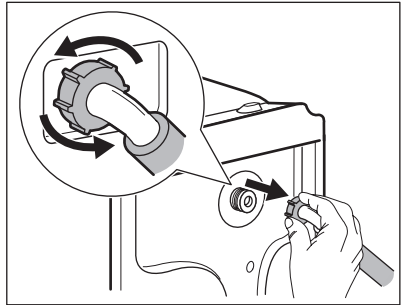

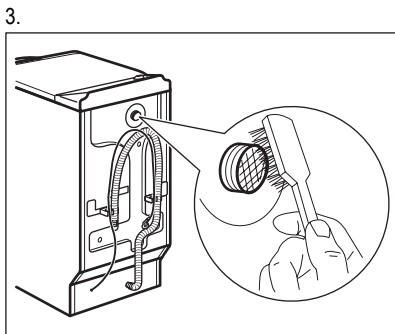

10.7 Núdzové vypustenie

V dôsledku poruchy spotrebič nemôže vypustiť vodu.

V takom prípade vykonajte kroky (1) až (5) postupu uvedeného v časti „Čistenie odtokového filtra“.

Podľa potreby čerpadlo vyčistite.

10.8 Ochranné opatrenia pred mrazom

Ak sa spotrebič nachádza na mieste, kde môže teplota klesnúť pod 0 °C, odstráňte zvyšnú vodu z prírodnej hadice a vypúšťacieho čerpadla.

1. Zástrčku napájacieho kábla vytiahnite zo zásuvky elektrickej siete.

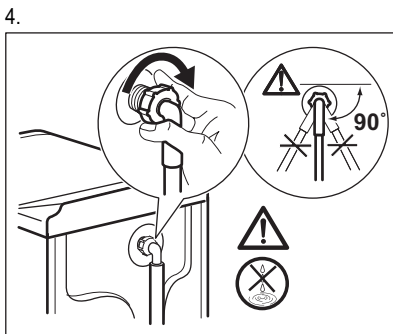

2. Zatvorte vodovodný ventil.
3. Odpojte prírodnú hadicu.
4. Obidva konce prírodnej hadice vložte do nádoby a nechajte vodu odtiecť z hadice.
5. Vyprázdňte vypúšťacie čerpadlo. Prečítajte si informácie o núdzovom vypustení.
6. Keď je vypúšťacie čerpadlo prázdne, znova nainštalujte prírodnú hadicu.



VAROVANIE

Pred opätovným použitím spotrebiča sa uistite, že je teplota vyššia než 0 °C. Výrobca nie je zodpovedný za škody spôsobené nízkymi teplotami.

11. RIEŠENIE PROBLÉMOV

Spotrebič sa nespustí alebo sa zastaví počas prevádzky.

Najprv skúste nájsť riešenie problému (pozrite si tabuľku). Ak ste riešenie nenašli, obráťte sa na autorizované servisné stredisko.

Pri niektorých problémoch zaznie zvukový signál a na displeji sa zobrazí poruchový kód:

- **E10** – Do spotrebiča neprieká voda.
- **E20** – Spotrebič nevypúšťa vodu.

- **E40** – Dvierka spotrebiča sú otvorené alebo sú nesprávne zatvorené. Skontrolujte dvierka!
- **E80** – Elektrické napájanie je nestabilné. Počkajte, kým sa napájanie neustáli.



VAROVANIE

Pred vykonaním kontroly vypnite spotrebič.

Problém	Možné riešenie
Program sa nespúšťa.	Uistite sa, že je zástrčka pripojená do zásuvky elektrickej siete.
	Uistite sa, že je veko spotrebiča zatvorené.
	Uistite sa, že poistka v poistkovej skrini nie je poškodená ani vyhodená.
	Uistite sa, že ste stlačili tlačidlo Štart/Pauza.

Problém	Možné riešenie
	Ak je nastavené posunutie štartu, zrušte toto nastavenie alebo počkajte na dokončenie odpočítavania.
	Ak je zapnutá funkcia detská poistka, vypnite ju.
Do spotrebiča nepriteká voda.	Uistite sa, že je otvorený vodovodný kohútik.
	Uistite sa, že je prítok vody dostatočný. Tieto informácie získate od miestneho dodávateľa vody.
	Uistite sa, že vodovodný kohútik nie je upchaný.
	Uistite sa, že nie je upchaný filter prírodnej hadice a filter ventilu. Pozrite si časť „Ošetrovanie a čistenie“.
	Uistite sa, že prírodná hadica nie je skrútená ani ohnutá.
	Uistite sa, že je správne pripojená prítoková hadica.
Spotrebič nevypustí vodu.	Uistite sa, že odtokové potrubie nie je upchané.
	Uistite sa, že odtoková hadica nie je skrútená ani ohnutá.
	Uistite sa, že odtokový filter nie je upchaný. V prípade potreby vyčistite filter. Pozrite si časť „Ošetrovanie a čistenie“.
	Uistite sa, že je správne pripojená odtoková hadica.
	Ak ste nastavili program bez fázy vypúšťania, nastavte program s vypúšťaním.
	Ak ste nastavili voliteľnú funkciu, po ktorej skončení zostane voda v bubne, nastavte program vypúšťania.
Fáza odstreďovania nefunguje alebo cyklus prania trvá dlhšie než zvyčajne.	Nastavte program odstreďovania.
	Uistite sa, že odtokový filter nie je upchaný. V prípade potreby vyčistite filter. Pozrite si časť „Ošetrovanie a čistenie“.
	Ručne rozložte bielizeň v bubne a znovu spustite fázu odstreďovania. Tento problém môžu spôsobovať problémy s vyvážením.
Na podlahe je voda.	Uistite sa, že sú prípojky hadíc na vodu tesné a že neuniká žiadna voda.
	Uistite sa, že odtoková hadica nie je poškodená.
	Uistite sa, že používate správny typ a množstvo pracieho prostriedku.
Nie je možné otvoriť veko spotrebiča.	Uistite sa, že sa skončil prací program.
	Ak je v bubne voda, nastavte program vypúšťania alebo odstreďovania.
Spotrebič vydáva nezvyčajný zvuk.	Uistite sa, že je spotrebič správne vyvážený. Pozrite si časť „Inštalácia“.

Problém	Možné riešenie
	Uistite sa, že bol odstránený obal alebo prepravné skrutky. Pozrite si časť „Inštalácia“.
	Pridajte do bubna ďalšiu bielizeň. Náplň môže byť príliš malá.
Spotrebič napustí vodu a hneď ju aj vypustí.	Uistite sa, že je odtoková hadica v správnej polohe. Hadica môže byť príliš nízko.
Neuspokojivé výsledky prania.	Zvýšte množstvo pracieho prostriedku alebo použite iný typ.
	Pred práním bielizne odstráňte veľmi odolné škvrnky pomocou špeciálnych produktov.
	Uistite sa, že ste nastavili správnu teplotu.
	Odoberte nejakú bielizeň.
Nedá sa nastaviť voliteľná funkcia.	Uistite sa, že ste stlačili iba požadované tlačidlo/tlačidlá.

Po kontrole spotrebič zapnite. Program bude pokračovať od bodu prerušenia.
Ak sa problém vyskytne znova, obráťte sa na servisné stredisko.

Ak sa na displeji zobrazia iné chybové kódy: vypnite a zapnite spotrebič. Ak problém pretrváva, obráťte sa na servisné stredisko.

12. TEHNIČNE INFORMACIJE

Rozmery	Šírka/výška/hĺbka	400 / 850 / 600 mm
	Celková hĺbka	600 mm
Elektrické zapojenie:	Napätie	230 V
	Celkový výkon	2200 W
	Poistka	10 A
	Frekvencia	50 Hz
Úroveň ochrany proti vniknutiu pevných častíc a vlhkosti je zabezpečená ochranným krytom, okrem miesta, kde nemá nízkonapäťové zariadenie žiadnu ochranu proti vlhkosti		IPX4
Tlak pritekajúcej vody	Minimálny	0,5 bar (0,05 MPa)
	Maximálny	8 bar (0,8 MPa)
Prívod vody ¹⁾		Studená voda
Maximálna hmotnosť náplne	Bavlna	6 kg
Rýchlosť odstreďovania	Maximálna	1000 ot./min. (EWT1066EDW)
		1200 ot./min. (EWT1266EDW)

¹⁾ Prívodnú hadicu zapojte k vodovodnému kohútiku s 3/4" závitom.

13. OCHRANA ŽIVOTNÉHO PROSTREDIA

Materiály označené symbolom  odovzdajte na recykláciu. Obal hodte do príslušných kontajnerov na recykláciu. Chráňte životné prostredie a zdravie ľudí a recyklujte odpad z elektrických a elektronických

spotrebičov. Nelikvidujte spotrebiče označené symbolom  spolu s odpadom z domácnosti. Výrobok odovzdajte v miestnom recyklačnom zariadení alebo sa obráťte na obecný alebo mestský úrad.

