

BS7314421M

www.markabolt.hu
HU SÜTŐ

HASZNÁLATI ÚTMUTATÓ

AZ ÖN ELÉGEDETTSÉGE ÉRDEKÉBEN

Köszönjük, hogy megvásárolta ezt az AEG készüléket. Reméljük, hogy készülékünk kifogástalan teljesítményével hosszú éveken át elégedett lesz. Pontosan ezért alkalmaztunk olyan innovatív technológiákat és jellemzőket, melyek a mindennapi teendőket nagymértékben megkönnyítik, és amelyeket más készülékeken nem talál meg. Kérjük, szánjon néhány percet az útmutató végigolvasására, hogy a maximumot hozhassa ki készülékéből.

KIEGÉSZÍTŐ TARTOZÉKOK ÉS SEGÉDANYAGOK

Az AEG webáruházban mindent megtalál, ami ahhoz szükséges, hogy AEG készülékeinek ragyogó külsejét és tökéletes működését fenntartsa. Ezzel együtt széles választékban kínáljuk a legszigorúbb szabványoknak és az Ön minőségi igényeinek megfelelően tervezett és kivitelezett egyéb kiegészítő tartozékokat - a különleges főzőedényektől az evőeszköz kosarakig, az edénytartóktól a fehérnemű-zsákokig...



Látogassa meg webáruházunkat az alábbi címen:
www.aeg.com/shop

TARTALOMJEGYZÉK

4	Biztonsági információk
5	Biztonsági előírások
8	Termékleírás
10	Az első használat előtt
11	Kezelőpanel
13	Napi használat
16	Órafunkciók
19	Automatikus programok
20	Tartozékok használata
23	További funkciók
26	Ápolás és tisztítás
30	Mit tegyek, ha...
31	Műszaki adatok
31	Környezetvédelmi tudnivalók

A felhasználói kézikönyvben az alábbi szimbólumokat használjuk:



Fontos információk, amelyek személyes biztonságát szolgálják, illetve információk arra vonatkozóan, hogyan előzheti meg a készülék károsodását.



Általános információk és tanácsok



Környezetvédelmi információk

A változtatások jogát fenntartjuk.

BIZTONSÁGI INFORMÁCIÓK

Az üzembe helyezés és használat előtt gondosan olvassa el a mellékelt útmutatót. A nem megfelelő üzembe helyezés vagy használat által okozott károkért nem vállal felelősséget a gyártó. További tájékozódás érdekében tartsa elérhető helyen az útmutatót.

Gyermekek és fogyatékkal élő személyek biztonsága



VIGYÁZAT

Fulladás, sérülés vagy tartós rokkantság kockázata.

- A készüléket 8 év feletti gyermekek és csökkent fizikai, értelmi vagy mentális képességű, illetve megfelelő tapasztalatok és ismeretek híján lévő személyek a biztonságukért felelős személy felügyelete mellett használhatják.
- Ne hagyja, hogy gyermekek játsszanak a készülékkel.
- Minden csomagolóanyagot tartson távol a gyermekektől.
- A gyermekeket és kedvenc háziállatokat tartsa távol a készüléktől működés közben, és működés után, lehűléskor. A készülék elérhető részei forróak.
- Ha rendelkezik gyermekbiztonsági zárral a készülék, akkor célszerű azt bekapcsolni.
- Gyermekek felügyelet nélkül nem végezhetnek tisztítási vagy karbantartási tevékenységet.

Általános biztonság

- A készülék belseje használat közben felforrósodik. Ne érintse meg a készülék belsejében lévő fűtőelemeket. Amikor a sütőből kivesszi vagy behelyezi az edényeket, mindig használjon konyhai edényfogó kesztyűt.
- A készülék tisztításához ne használjon gőzölős takarítógépet.
- A karbantartás megkezdése előtt válassza húzza ki a hálózati dugaszt a fali aljzatból.
- Ne használjon súrolószert vagy éles fém kaparóeszközt a sütőajtó üvegének tisztítására, mivel ezek megkarcolhatják a felületet, ami az üveg megrepedését eredményezheti.

- Kizárólag a készülékhez ajánlott húshőmérő szenzort használja.
- A polcvezető sín eltávolításához először a sín elejét, majd a hátulját húzza el az oldalfaltól. A polcvezető síneket a kiszereléssel ellentétes sorrendben tegye vissza.



BIZTONSÁGI ELŐÍRÁSOK

Üzembe helyezés



VIGYÁZAT

A készüléket csak képezített személy helyezheti üzembe.

- Távolítsa el az összes csomagolóanyagot.
- Ne helyezzen üzembe, és ne is használjon sérült készüléket.
- Tartsa be a készülékhez mellékelt üzembe helyezési útmutatóban foglaltakat.
- Súlyos a készülék, ezért legyen körültekintő a mozgatásakor. Mindig viseljen munkavédelmi kesztyűt.
- Soha ne húzza a készüléket a fogantyújánál fogva.
- Tartsa meg a minimális távolságot a többi készüléktől és egységtől.
- A készüléket biztonságos szerkezetek alá és mellé helyezze.
- A készüléket azonos magasságú készülékek vagy egységek mellett helyezze el.

Elektromos csatlakoztatás



VIGYÁZAT

Tűz- és áramütésveszély.

- Minden elektromos csatlakoztatást szakképzett villanszerelőnek kell elvégeznie.
- A készüléket kötelező földelni.
- Ellenőrizze, hogy az adattáblán szereplő elektromos adatok megfelelnek-e a háztartási hálózati áram paramétereinek. Amennyiben nem, forduljon szakképzett villanszerelőhöz.
- Mindig megfelelően felszerelt, áramütés ellen védett aljzatot használjon.
- Ne használjon hálózati elosztót és hosszabbító kábelt.
- Ügyeljen a hálózati csatlakozódugó és a hálózati kábel épségére. Ha a hálózati kábel cseréire szorul, forduljon a márkaszervizhez vagy villanszerelőhöz.
- Ügyeljen arra, hogy a hálózati kábelek ne érjenek hozzá a készülék ajtajához, különösen akkor, ha az forró.
- A feszültség alatt álló és szigetelt alkatrészek érintésvédelmi részeit úgy kell rögzíteni, hogy szerszám nélkül ne lehessen eltávolítani azokat.
- Csak az üzembe helyezés befejezése után csatlakoztassa a hálózati csatlakozódugót a hálózati csatlakozóaljzatba. Ügyeljen arra, hogy a hálózati dugasz üzembe helyezés után is könnyen elérhető legyen.

- Amennyiben a hálózati konnektor rögzítése laza, ne csatlakoztassa a csatlakozódugót hozzá.
- A készülék csatlakozásának bontására, soha ne a hálózati kábelnél fogva húzza ki a csatlakozódugót. A kábelt mindig a csatlakozódugónál fogva húzza ki.
- Kizárólag megfelelő szigetelőberendezést alkalmazzon: hálózati túlterhelésvédő megszakítót, biztosítékot (a többi eltávolított csavaros típusú biztosítékot), földzárlatkioldót és védőrelét.
- Az elektromos készüléket egy szigetelőberendezéssel kell ellátni, amely lehetővé teszi, hogy minden ponton leválassza a készüléket az elektromos hálózatról. A szigetelőberendezésnek legalább 3 mm-es érintkezőtávolsággal kell rendelkeznie.

Használat



VIGYÁZAT

Sérülés-, égés-, áramütés- és robbanásveszély.

- A készüléket háztartási környezetben használja.
- Ne változtassa meg a készülék műszaki jellemzőit.
- Ellenőrizze, hogy a készülék szellőzőnyílásai nincsenek-e lezárva.
- Működés közben tilos a készüléket felügyelet nélkül hagyni.
- Minden használat után kapcsolja ki a készüléket.
- A készülék belseje használat közben felforrósodik. Ne érintse meg a készülék belsejében lévő fűtőelemeket. Amikor a sütőből kiveszi vagy behelyezi az edényeket, mindig használjon konyhai edényfogó kesztyűt.
- Körültekintően járjon el, ha működés közben kinyitja a készülék ajtaját. Forró levegő távozhat a készülékből.
- Ne működtesse a készüléket nedves kézzel, vagy amikor az vízzel érintkezik.
- Ne gyakoroljon nyomást a nyitott ajtóra.
- Ne használja a készüléket munka- vagy tárolófelületként.
- Működés közben mindig tartsa csukva a készülék ajtaját.
- Óvatosan nyissa ki a készülék ajtaját. Az alkoholtartalmú alkotóelemek alkoholos levegőlegyet hozhatnak létre.
- Ügyeljen arra, hogy szikra vagy nyílt láng ne legyen a készülék közelében, amikor kinyitja az ajtót.
- Ne tegyen gyúlékony anyagot vagy gyúlékony anyaggal szennyezett tárgyat a készülékbe, annak közelébe, illetve annak tetejére.



VIGYÁZAT

A készülék károsodásának veszélye áll fenn.

- A zománc elszíneződésének vagy károsodásának megakadályozása érdekében:
 - Ne tegyen edényt vagy egyéb tárgyat közvetlenül a készülék sütőterének aljára.
 - Ne tegyen alufóliát közvetlenül a készülék sütőterének aljára.
 - Ne engedjen vizet a forró készülékbe.
 - A főzés befejezése után ne tárolja a nedves edényeket vagy az ételt a készülékben.

- A tartozékok kivételekor vagy berakásakor óvatosan járjon el.
- A zománc elszíneződése nincs hatással a készülék teljesítményére. Ez a garanciajog szempontjából nem számít hibának.
- A nagy nedvességtartalmú sütemények esetében mély tepsit használjon a sütéshez. A gyümölcsök leve maradandó foltokat ejthet.

Gőzben sütés



VIGYÁZAT

Égési sérülés és a készülék károsodásának veszélye áll fenn.

- Gőz sütés közben ne nyissa ki a készülék ajtaját. Gőz szabadulhat ki.

Ápolás és tisztítás



VIGYÁZAT

Személyi sérülés, tűz vagy a készülék károsodásának veszélye áll fenn.

- Karbantartás előtt kapcsolja ki a készüléket, és húzza ki a hálózati csatlakozódugót a csatlakozóaljzattól.
- Ellenőrizze, hogy lehűlt-e a készülék. Máskülönben fennáll a veszély, hogy az üvegtáblák eltörnek.
- A sütőajtó sérült üvegtábláját haladéktalanul cserélje ki. Forduljon a márkaszervizhez.
- Legyen óvatos, amikor az ajtót leszereli a készülékről. Az ajtó nehéz!
- Rendszeresen tisztítsa meg a készüléket, hogy elkerülje a felületének rongálódását.
- A készülékben maradt zsír vagy étel tüzet okozhat.
- A készüléket puha, nedves ruhával tisztítsa. Csak semleges tisztítószeret használjon. Ne használjon súrolószert, súrolószivacsot, oldószert vagy fém tárgyat.
- Amennyiben tűzhelytisztító aeroszolt használ, tartsa be a tisztítószer csomagolásán feltüntetett biztonsági utasításokat.
- Ne tisztítsa a katalitikus zománcréteget (ha van) semmilyen mosószerrel.

Belső világítás

- Az izzó, illetve halogén lámpa olyan típusú, amely kizárólag háztartási készülékekhez használható. Otthona kivilágítására ne használja.



VIGYÁZAT

Vigyázat! Áramütés-veszély.

- A lámpa cseréje előtt húzza ki a hálózati dugaszt a hálózati aljzattól.
- Kizárólag az eredetivel megegyező műszaki jellemzőkkel rendelkező lámpát használjon.

Ártalmatlanítás



VIGYÁZAT

Sérülés- vagy fulladásveszély.

- Bontsa a készülék hálózati csatlakozását.
- Vágja le a hálózati tápkábelt, és helyezze a hulladékba.

- Szerelje le az ajtókilincset, hogy megakadályozza gyermekek és kedvenc állatok készülékben rekedését.

TERMÉKLEÍRÁS

Általános áttekintés

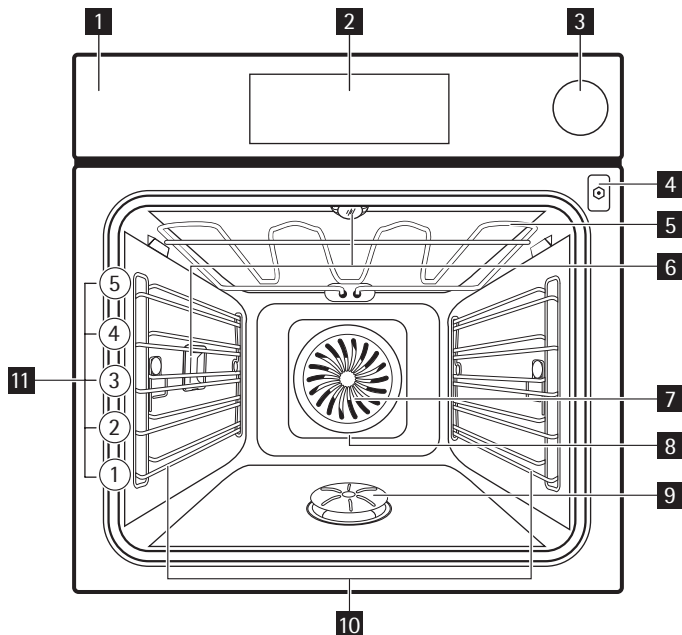

- 1** Kezelőpanel
- 2** Elektronikus programkapcsoló
- 3** Víztartály
- 4** Maghőmérséklet érzékelő csatlakozóaljzat
- 5** Fűtőelem
- 6** Sütőlámpa
- 7** Ventilátor
- 8** Hátsó fal fűtőeleme
- 9** Gőzfejlesztő
- 10** Polctartó, kivehető
- 11** Polcmagasságok

Sütő tartozékai

- **Huzalpolc**

Főzőedényekhez, tortaformákhoz, tepsikhez.

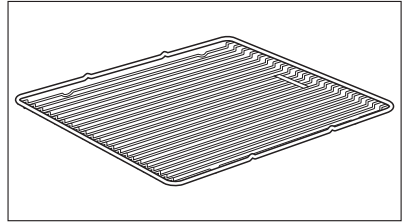

- **Tepsi**

Tortákhoz és süteményekhez.

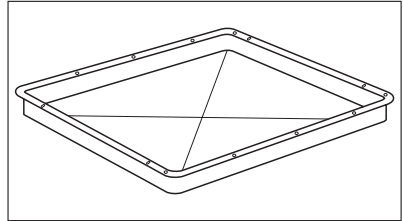

- **Grill / sütőedény**

Sütemények és húsok sütéséhez, illetve zsírfelfogó edényként.

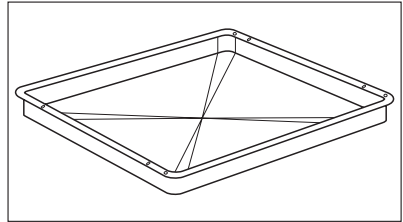

- **Maghőmérséklet érzékelő**

Az étel elkészültének mérésére.

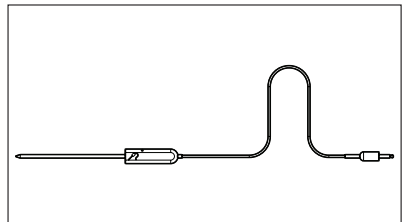

- **Teleszkópos polctartók**
Polcokhoz és tálcákhoz.

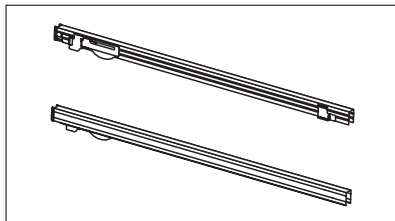

- **Gőzölő készlet**
Egy perforálatlan és egy perforált edény.
A gőzölőkészlet elvezeti a lecsapódó vizet az ételről párolás közben. Olyan étel elkészítéséhez használja, melyet elkészítés közben nem kell víznek ellepni (pl. zöldségek, hal, csirkemell). A készlet nem alkalmas vízben áztatandó étel elkészítéséhez (pl. rizs, polenta (árpalisztból és kukoricalisztből készült kása), tészta).

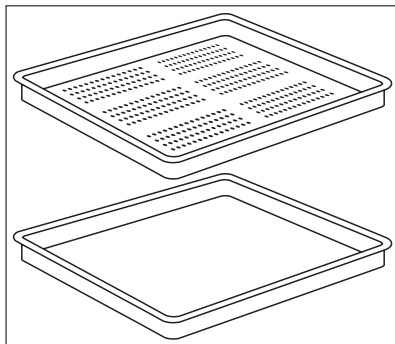

- **Szivacs**
A gőzfejlesztőben lévő maradék víz felszívására.

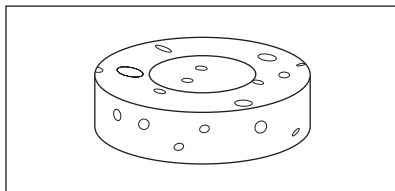

AZ ELSŐ HASZNÁLAT ELŐTT



VIGYÁZAT

Olvassa el a „Biztonsági információk” című szakaszt.

Kezdeti tisztítás

- Távolítsa el minden alkatrészt a készülékből.
- Az első használat előtt tisztítsa meg a készüléket.



Olvassa el az "Ápolás és tisztítás" című fejezetet.

Első csatlakoztatás az elektromos hálózatra

Az elektromos hálózatra történő első csatlakoztatás után néhány másodpercig az összes szimbólum megjelenik a kijelzőn. A következő néhány másodpercben a szoftververzió látható a kijelzőn.

Az óra első beállítása

A szoftververzió kijelzésének eltűnése után "h" és "12:00" kijelzés jelenik meg.

Az óra beállítása:

1. Érintse meg a \wedge vagy \vee érzékelőmezőt az óra beállítására.
2. Érintse meg az OK vagy \odot érzékelőmezőt.
3. Érintse meg a \wedge vagy \vee érzékelőmezőt a perc beállítására.
4. Érintse meg az OK vagy \odot érzékelőmezőt.

A hőmérséklet/idő kijelző mutatja az új időt.

Az idő beállításának változtatása

Csak a készülék kikapcsolt állapotában változtathatja az idő beállítását.

Érintse meg a villogó \odot . \odot szimbólumot a kijelzőn. A fenti eljárást kövesse az új idő beállítására.

KEZELŐPANEL

Elektronikus programkapcsoló

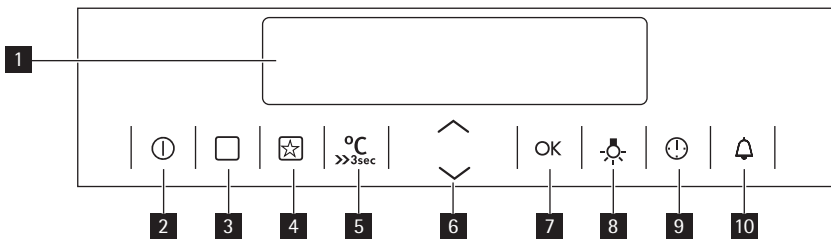

A készülék működtetéséhez használja az érzékelőmezőket.

	Érzékelőmező	Funkció	leírása
1	-	KIJELZŐ	A készülék aktuális beállításait mutatja.
2	\odot	BE/KI	A készülék be- és kikapcsolása.
3	\square	KIEGÉSZÍTŐ FUNKCIÓK	Egy sütőfunkció vagy program beállítására szolgál. Közvetlen hozzáférés a sütőfunkcióhoz a készülék kikapcsolt állapotában.
4	\star	KEDVENCEM	Eltárolhatja a kedvenc programját. Kedvenc programjához való közvetlen hozzáférésre használhatja akkor is, amikor a készülék ki van kapcsolva.

	Érzékelőmező	Funkció	leírása
5		HŐMÉRSÉKLET / GYORS FELFŰTÉS	A sütőtér hőmérsékletének és a húshőmérő szenzor beállítására és ellenőrzésére szolgál. Ha megnyomja és három másodpercig megnyomva tartja, akkor a Gyors felfűtés funkciót BE és KI kapcsolja. Közvetlen hozzáférés az első sütőfunkció hőmérséklet beállításához, amikor a készülék ki van kapcsolva.
6		FEL, LE	Egy sütőfunkció, illetve óra funkció kiválasztására és a percszámláló, a hőmérséklet vagy a pontos idő beállítására.
7		OK	Megerősíti a kijelölést vagy beállítást.
8		SÜTŐVILÁGÍTÁS	A sütőlámpa be- és kikapcsolására.
9		ÓRA	Az óra funkció beállítása.
10		PERCSZÁMLÁLÓ	A percszámláló beállítása.

Kijelzés

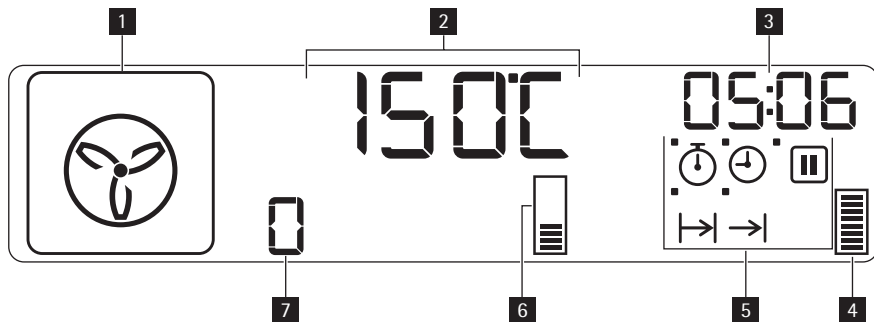

- 1 Sütőfunkció szimbóluma
- 2 Hőmérséklet / Idő kijelzés
- 3 Óra/maradékő kijelzése (valamint Percszámláló és Pontos idő)
- 4 Maradékő kijelzés
- 5 Óra funkció visszajelzők (lásd "Óra funkciók" táblázat)
- 6 Felmelegítés kijelzés
- 7 A sütőfunkció vagy program száma

A kijelző egyéb kijelzései

Szimbólumok	Név	leírása
	Kiegészítő funkciók	Választhat egy sütőfunkciót.
	Automatikus program	Választhat egy sütőprogramot.
	Kedvencem	A kedvenc program működik.
kg / gr	kg / g	Súly megadását igénylő sütőprogram működik.
h / min	óra/perc	Egy óra funkció működik.
 →	Hőmérséklet / gyors felfűtés	A funkció működik.
	Hőmérséklet	Megtekintheti vagy módosíthatja a hőmérsékletet.
	Hűshőmérő szenzor	A hűshőmérő szenzor csatlakoztatva van a hűshőmérő csatlakozóaljzathoz.
	Sütővilágítás	A lámpa ki van kapcsolva.
	Perccszámláló	Működik a perccszámláló funkció.

Felmelegítés kijelzés

Amikor bekapcsolja a sütő valamelyik funkcióját, a  kijelzőn egyenként megjelennek a sávok. A sávok jelzik, hogy emelkedik vagy csökken a sütőben a hőmérséklet.

Amikor a készülék eléri a beállított hőmérsékletet, akkor eltűnik a Felmelegítés kijelzés.

NAPI HASZNÁLAT





VIGYÁZAT

Olvassa el a „Biztonsági információk” című szakaszt.

A készülék működtetéséhez használhatja:

- **Kézi mód** - egy sütőfunkció, a hőmérséklet és elkészítési idő kézi beállítására.
- **automatikus programok** - egy étel elkészítésére, ha nem tud főzni vagy nem rendelkezik ilyen gyakorlattal.

Sütőfunkció

	Sütőfunkció	Alkalmazás
1	 Vital sütés	Zöldségekhez, halhoz, burgonyához, rizshez, tésztákhoz vagy speciális ételekhez.
2	 Interval sütés	Nagy nedvességtartalmú ételek és posírozott hal, custard rolye és terrinek esetén.
3	 Interval + sütés	Kenyér sütéséhez, nagy húsdarabok sütéséhez vagy hideg és fagyasztott ételek felmelegítéséhez.

Sütőfunkció		Alkalmazás
4		ECO gőz Az ECO funkciók lehetővé teszik a sütés során a az energiafogyasztás optimalizálását. Így először az elkészítési időt kell beállítani. Az ajánlott beállításokra vonatkozó további információkért az egyenértékű szokásos sütőfunkciókat tartalmazó ételkészítési táblázatokat nézze meg.
5		Hőlégbefúvás (nedves) Alapvetően száraz sütemények és sütőformában egy polcon történő, energiatakarékos sütéséhez.
6		Hőlégbefúvás, nagy hőfokon Sütés egyszerre maximum három sütőszinten. Az Alsó + felső sütés üzemmódhoz képest csökkentse a sütő hőmérsékletét (20-40 °C). Étel szárításához.
7		Pizzasütés Ha a sütőnek az egyik szintjén szeretne sütni az ételt, és jól megpirítani, illetve ropogóssá tenni az alsó réteget. Az Alsó + felső sütés üzemmódhoz képest csökkentse a sütő hőmérsékletét (20-40 °C).
8		Hőlégbefúvás, kis hőfok Különösen puha és szaftos sülték készítéséhez ajánljuk.
9		Alsó + felső sütés Egy szinten történő tészta- és hússütés számára.
10		Fagyasztott ételek Félkész ételek készítéséhez, pl. sültkrumpli, burgonyagerezdek, ropogós tavasz tekersek.
11		Infrasütés Nagyobb húsdarabok vagy nem csontozott szárnyas sütése egyetlen szinten. Továbbá ha rácson szeretne sütni és pirítani.
12		Grill + felső sütés Nagyobb mennyiségű, lapos ételdarabok grillezéséhez. Kenyér pirításához.
13		Grill A rács közepére helyezett lapos étel grillezéséhez. Kenyér pirításához.
14		Melegen tartás Az étel melegen tartásához.
15		Felolvasztás Fagyasztott élelmiszerek felolvasztásához.
16		Alsó sütés Ropogós alapú sütemények készítéséhez, és étel tartósításához.
17		ECO sütés Az ECO funkciók lehetővé teszik a sütés során a az energiafogyasztás optimalizálását. Így először az elkészítési időt kell beállítani. Az ajánlott beállításokra vonatkozó további információkért az egyenértékű szokásos sütőfunkciókat tartalmazó ételkészítési táblázatokat nézze meg.
18		Gőztisztítás A sütő belsejének gőzzel való tisztításához.

Sütőfunkció beállítása

1. Érintse meg a érzékelőmezőt.
A kijelző egy beállított hőmérsékletet, szimbólumot és a sütőfunkció számát mutatja. villog a kijelzőn.
2. Érintse meg a \wedge vagy \vee érzékelőmezőt egy sütőfunkció beállítására.
3. Érintse meg az OK érzékelőmezőt, vagy a készülék öt másodperc elteltével automatikus beindul.

i Ha a $\textcircled{1}$ vagy érzékelőmezőt kapcsolja be a készüléket, és nem állított be sütőfunkciót vagy programot, akkor 20 másodperc elteltével kikapcsolódik a készülék.

Sütőhőmérséklet módosítása

Érintse meg a \wedge / \vee érzékelőmezőt a hőmérséklet 5 °C-os lépésekben történő változtatására.

Amikor a készülék hőmérséklete be van állítva, akkor három hangjelzés hallható és eltűnik a Felmelegítés kijelzés.

A sütő hőmérsékletének megnézése

A funkció vagy program működése során megnézheti a készülékben a hőmérsékletet.

1. Érintse meg a $\text{>>}_{3\text{sec}}^{\circ\text{C}}$ érzékelőmezőt.

A Hőmérséklet/idő kijelző mutatja a készülékben a hőmérsékletet.

- i** Ha meg akarja a sütőhőmérsékletet változtatni, akkor egynél többször érintse meg a $\text{>>}_{3\text{sec}}^{\circ\text{C}}$ érzékelőmezőt, és a \vee vagy \wedge érzékelőmezőt használja.
2. Érintse meg az OK érzékelőmezőt, hogy visszatérjen a beállított hőmérséklethez, vagy öt másodperc elteltével a kijelző azt automatikusan mutatja.

Gyorsfelfűtés funkció

A gyors felfűtés funkció csökkenti a felfűtési időt.

i Ne tegyen ételt a sütőbe, amikor a gyors felfűtés funkció működik.

A gyors felfűtés funkció bekapcsolása: Érintse meg és három másodpercnél hosszabb ideig ne vegye el az ujját a $\text{>>}_{3\text{sec}}^{\circ\text{C}}$ érzékelőmezőről.

Ha bekapcsolja a gyors felfűtés funkciót, akkor a kijelzőn látható sávok  egyenként villognak annak jelzésére, hogy működik a funkció.

i Nem minden sütőfunkciónál áll a gyors felfűtés rendelkezésre. Hangjelzés hallható, ha a beállított funkciónál nem áll a gyors felfűtés rendelkezésre.

Gőz sütés

i A víztartály fedele a kezelőpanelben található.

1. Nyomja meg a fedelet a víztartály kinyitásához.
2. Töltsön a víztartályba hozzávetőleg 800 ml vizet.
Ez a vízmennyiség kb. 40 percre elegendő.

**FIGYELEM**

Közvetlenül a gőzfejlesztőbe ne tegyen vizet!



Folyadékként kizárólag vizet használjon. Ne használjon szűrt (ioncserélt) vagy desztillált vizet.

- Kapcsolja be a készüléket.
- Állítsa be a Párolás funkciót (lásd: „Sütőfunkciók” című táblázat) és a hőmérsékletet.
- Érintse meg a(z) érzékelőmezőt az IDŐTARTAM vagy a BEFEJEZÉS funkció beállításához (lásd „A BEFEJEZÉS beállítása” vagy „Az IDŐTARTAM beállítása” című részt). A gőz kb. 2 perc múlva jelenik meg. Amikor a hőmérséklet körülbelül 96 °C, hangjelzés hallható.

A sütési idő végén a hangjelzés ismét hallható.

- Érintse meg a gombot a hangjelzés és a készülék kikapcsolásához.



Amikor a gőzfejlesztő kiürül, egy hangjelzés hallható.

A készülék lehűlése után egy szivaccsal itassa fel gőzfejlesztőben maradt vizet. Ha szükséges, kis ecettel tisztítsa meg a gőzfejlesztőt.

Nyitott ajtóval hagyja teljesen kiszáradni a készüléket.

Energiatakarékosság

A készülék ugyanolyan funkciókkal rendelkezik minden sütés során, hogy segítsen az energia megtakarításában:

- Maradékhő:**
 - a sütő funkció vagy program működik: 10%-kal korábban kapcsolja ki a fűtőelemeket (a lámpa és a ventilátor tovább működik). A feltétel: 30 percnél hosszabb az elkészítési idő vagy használja az óra funkciókat (Időtartam, Befejezés, Késleltetés).
 - a sütő ki van kapcsolva: a maradékhőt használhatja az étel melegentartásához. A kijelzés: az óra/maradékhő kijelző mutatja a megmaradt hőmérsékletet, a sávok jelzik a hőmérséklet csökkenését.
- Sütőlámpa ki** - érintse meg a érzékelőmezőt a sütőlámpa kikapcsolására a sütés alatt;
- Kijelzés ki** - szükség esetén, kapcsolja ki a készüléket. Egyidejűleg érintse meg a és érzékelőmezőt, amíg eltűnik (vagy megjelenik) a kijelzés.
- Eco funkciók** - lásd a "Sütőfunkció" című részt.

ÓRAFUNKCIÓK

SZIMBÓLUM	FUNKCIÓ	LEÍRÁS
	ELŐRESZÁMOLÁSOS IDŐZÍTŐ	Az előreszámolás beállításához. Azt mutatja mennyi idő óta működik a készülék. Ez a funkció nincs hatással a készülék működésére.
	ÓRA	A pontos idő megnézéséhez. Az óra beállításának megváltoztatásához 'Az óra beállítása' című részt nézze meg.

SZIMBÓLUM	FUNKCIÓ	LEÍRÁS
	IDŐTARTAM	Annak beállítására, hogy mennyi idő óta működik a készülék.
	BEFEJEZÉS	Annak beállítása, hogy mikor kapcsol ki a készülék. Az Időtartam és a Befejezés funkciók egyszerre is használhatók (Késleltetés), ha a sütőnek később automatikusan be, majd ki kell kapcsolnia.
	SET+GO	Később bármikor, az érzékelőmező egyetlen érintésével a szükséges beállításokkal a készülék indítására.

Előreszámlálásos időzítő

Akkor használja az előreszámlálásos időzítőt, ha azt akarja figyelni, hogy milyen hosszú idő óta működik a készülék. Azonnal bekapcsolódik, amikor a készülék megkezdja a melegítést. **Az előreszámlálásos időzítő visszaállítása: annyiszor érintse meg a érzékelőmezőt, amíg érzékelőmezőt, amíg "00:00" nem jelenik meg a kijelzőn, és az Előreszámlálásos időzítő ismét elkezd előreszámlálni.**

Az Időtartam és a Befejezés beállítása esetén nem használható az Előreszámlálásos időzítő.

Az IDŐTARTAM beállítása

- Kapcsolja be a készüléket, és állítson be egy sütőfunkciót és hőmérsékletet.
- Annyiszor érintse meg a érzékelőmezőt, amíg nem látható a kijelzőn.
 villog a kijelzőn.
- A vagy érzékelőmezőt használja az IDŐTARTAM beállítására.
- Az OK érzékelőmezőt nyomja meg a megerősítéshez.
- A vagy érzékelőmezőt használja az IDŐTARTAM órájának a beállítására.

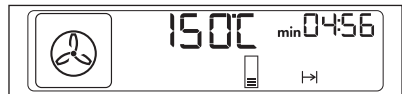

- Ha a vagy OK érzékelőmezőt nyomja meg az IDŐTARTAM órájának beállítása során, akkor a készülék a BEFEJEZÉS funkció beállítására tér át.
- Ha elérte a beállított időt, akkor két percig hangjelzés hallható.
 szimbólum és az időbeállítás villog a kijelzőn. A készülék kikapcsol.
Érintse meg bármely érzékelőmezőt, vagy nyissa ki a sütő ajtaját a hangjelzés leállítására.
 - Kapcsolja ki a készüléket.

A BEFEJEZÉS beállítása

- Kapcsolja be a készüléket, és állítson be egy sütőfunkciót és hőmérsékletet.
- Annyiszor érintse meg a érzékelőmezőt, amíg nem látható a kijelzőn.
 szimbólum villog a kijelzőn.

3. A \wedge vagy \vee érzékelőmezőt használja a BEFEJEZÉS beállítására (először a percet, majd az órát állítja be) és az OK vagy \odot érzékelőmezőt a megerősítésre.
4. Ha elérte a beállított időt, akkor két percig hangjelzés hallható.
→| szimbólum és az időbeállítás villog a kijelzőn. A készülék kikapcsol.
5. Érintse meg bármely érzékelőmezőt, vagy nyissa ki a sütő ajtaját a hangjelzés leállítására.
6. Kapcsolja ki a készüléket.

Eredmény ellenőrzése (csak kijelölt modelleknél)

Ha beállította a BEFEJEZÉS vagy IDŐTARTAM funkciót, akkor 2 perccel a sütés befejezése előtt egy hangjelzés hallható és bekapcsolódik a lámpa. A készülék a BEFEJEZÉS vagy az IDŐTARTAM funkció beállítására lép. E két perc alatt megnézheti a sütési eredményeket, szükség esetén, újabb BEFEJEZÉS vagy IDŐTARTAM időértéket adhat meg.

A SET+GO beállítása

Később bármikor, az érzékelőmező egyetlen érintésével a szükséges beállításokkal a készülék indítására.

1. Állítson be egy sütőfunkciót (vagy programot) és hőmérsékletet (lásd a "A sütőfunkció beállítása" és a "Sütőhőmérséklet módosítása" című részek).
2. IDŐTARTAM beállítása (lásd "Az IDŐTARTAM beállítása" című rész).
3. Annyiszor érintse meg a \odot érzékelőmezőt, amíg \square szimbólum villogni nem kezd a kijelzőn.
4. Az OK érzékelőmezőt érintse meg a SET+GO funkció beállítására.
Egy ponttal \mapsto és \square jelenik meg a kijelzőn. A pont azt jelzi, hogy mely funkciót kapcsolta be.
5. Érintsen meg egy érzékelőmezőt (a BE/KI kivételével) a SET+GO funkció indítására.



Csak IDŐTARTAM beállítása után használhatja a SET+GO funkciót.

A PERCSZÁMLÁLÓ beállítása





A PERCSZÁMLÁLÓT használja visszaszámlálásos időzítés beállítására (maximum 23:59 perc). Ez a funkció nincs hatással a sütő működésére. Bármikor beállíthatja a PERCSZÁMLÁLÓ funkciót, a készülék kikapcsolt állapotában is.



1. Érintse meg a \triangle érzékelőmezőt.
 \triangle szimbólum és "00" villog a kijelzőn.
2. A \wedge vagy \vee érintőmezőt használja a PERCSZÁMLÁLÓ beállítására. Először a másodpercet, majd a percet és az órát állítsa be.
3. Érintse meg az OK érzékelőmezőt, vagy a készülék öt másodperc elteltével automatikus indítja a PERCSZÁMLÁLÓ funkciót.



- Amikor letelt a beállított idő, akkor két percig hangjelzés hallható, és "00:00" illetve  szimbólum villog a kijelzőn.
- Érintse meg bármely érzékelőmezőt, vagy nyissa ki a sütő ajtaját a hangjelzés leállítására.

A Késleltetés funkció beállítása

Az IDŐTARTAM  és a BEFEJEZÉS  funkciók egyszerre is használhatók, ha a sütőnek később automatikusan be, majd ki kell kapcsolnia. Ezen esetben először az IDŐTARTAM , majd a BEFEJEZÉS  funkciót állítsa be (lásd "Az IDŐTARTAM beállítása" és "A BEFEJEZÉS beállítása" című rész).

Ha be van a Késleltetés funkció kapcsolva, akkor a sütőfunkció állandó szimbóluma látható a kijelzőn,  egy ponttal és  szimbólum. A pont azt jelzi, hogy melyik óra funkció van bekapcsolva az Óra/maradékórák kijelzőn.

AUTOMATIKUS PROGRAMOK



VIGYÁZAT

Olvassa el a „Biztonsági információk” című szakaszt.







25 automatikus program és recept áll rendelkezésre. Akkor használjon automatikus programot, amikor nem ismeri vagy nincs tapasztalata egy étel elkészítésében. A "Receptkönyv" tartalmaz az automatikus programokhoz recepteket.

Háromféle automatikus program van:

- Automatikus receptek;
- Automatikus programok súly megadásával;
- Automatikus programok ételérzékelővel;

Automatikus receptek

Egy automatikus recept beállítása:

- Kétszer érintse meg a érzékelőmezőt, amíg  nem látható a kijelzőn.
A kijelzőn az automatikus program szimbóluma és száma látható.
- Érintse meg a  vagy  érzékelőmezőt az automatikus recept kiválasztására.
- Érintse meg az OK érzékelőmezőt, vagy az automatikus recept szerinti működés öt másodperc elteltével automatikus beindul.
- Ha elérte a beállított időt, akkor két percig hangjelzés hallható. A  szimbólum villog.
A készülék kikapcsol.
- Érintse meg bármely érzékelőmezőt, vagy nyissa ki a sütő ajtaját a hangjelzés leállítására.

Automatikus programok súly megadásával

Ha beállítja a hús tömegét, a készülék kiszámolja a sütési időt.

- Annyiszor érintse meg a érzékelőmezőt, amíg  nem látható a kijelzőn.

- Érintse meg a \wedge vagy \vee érzékelőmezőt a súlyprogram beállítására (lásd a "Receptkönyv" című rész).
A következőket mutatja a kijelző: elkészítési idő, \mapsto időtartam szimbólum, egy alapértelmezett súly, egy mértékegység (kg, g).
- Érintse meg az OK érzékelőmezőt, vagy a beállítások elmentése öt másodperc elteltével automatikusan megtörténik.
- A készülék beindul. A mértékegység szimbóluma villog a kijelzőn. Ezen idő alatt megváltoztathatja az alapértelmezett súlyértéket a \wedge vagy \vee érzékelőmező segítségével. Érintse meg a OK érzékelőmezőt.
- Ha elérte a beállított időt, akkor két percig hangjelzés hallható. A \mapsto szimbólum villog. A készülék kikapcsol.
- Érintse meg bármely érzékelőmezőt, vagy nyissa ki a sütő ajtaját a hangjelzés leállítására.

Automatikus program maghőmérséklet érzékelővel

Az étel maghőmérséklete alapértelmezett, és maghőmérséklet érzékelővel kerül a programokban meghatározásra. Akkor fejeződik be a program, amikor a készülék elérte a beállított maghőmérsékletet.

- Annyiszor érintse meg a \square érzékelőmezőt, amíg a \mapsto szimbólum nem látható a kijelzőn.
- Helyezze el a maghőmérséklet érzékelőt (lásd "A maghőmérséklet érzékelő" című rész).
- Érintse meg a \wedge vagy \vee érzékelőmezőt a maghőmérséklet érzékelő program beállítására.
Amikor be van egy maghőmérséklet érzékelő program állítva, akkor a kijelzőn az elkészítési idő, \mapsto és \curvearrowright szimbólum látható.
- Érintse meg az OK érzékelőmezőt, vagy a beállítások elmentése öt másodperc elteltével automatikusan megtörténik.
- Ha elérte a beállított időt, akkor két percig hangjelzés hallható. A \mapsto szimbólum villog. A készülék kikapcsol.
- Érintse meg bármely érzékelőmezőt, vagy nyissa ki a sütő ajtaját a hangjelzés leállítására.

TARTOZÉKOK HASZNÁLATA



VIGYÁZAT

Olvassa el a „Biztonsági információk” című szakaszt.

Maghőmérséklet érzékelő

A maghőmérséklet érzékelő méri az étel maghőmérsékletét. Amikor az étel eléri a beállított hőmérsékletet, akkor kikapcsolódik a készülék.

Két hőmérsékletet kell beállítani:

- A sütő hőmérsékletét: lásd a receptkönyv hússütési táblázata.



- A maghőmérséklet: lásd a receptkönyv maghőmérsékleti táblázat.







Csak a mellékelt vagy eredeti pótalkatrészként kapott maghőmérséklet hőmérőt használjon.

1. Kapcsolja be a készüléket.
2. Dugja a maghőmérséklet érzékelő hegyét ( szimbólummal a fogantyúján) a hús közepébe.
3. Dugja a maghőmérséklet érzékelő csatlakozódugóját a készülék elején lévő csatlakozóaljzatba.

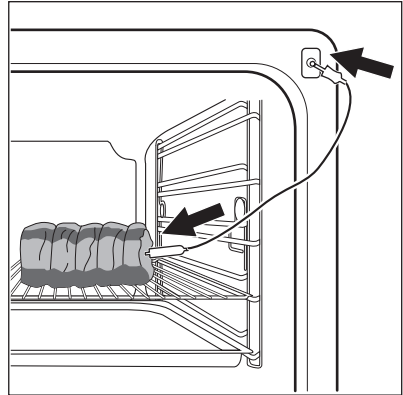
Villogó  szimbólum látható a kijelzőn, és az alapértelmezett maghőmérsékletet állítja be. 60 °C az első használat során a hőmérséklet, majd az utóljá-
ra beállított érték minden további használat során.

4. Érintse meg a  vagy  érzékelőmezőt a maghőmérséklet beállítására.
5. Érintse meg az OK érzékelőmezőt, vagy a beállítások elmentése öt másodperc elteltével automatikusan megtörténik.



Csak akkor állíthatja be a maghőmérsékletet, amikor a  szimbólum villog. Ha egy folyamatos  kijelzés látható a kijelzőn, mielőtt a maghőmérsékletet beállítja, akkor a $\text{>>>}_{3\text{sec}}^{\circ\text{C}}$ és  vagy  érzékelőmezőt használja egy új érték beállítására.

6. Állítsa be a sütőfunkciót és, ha szükséges, a sütőhőmérsékletet.

A kijelzőn az aktuális maghőmérséklet és  szimbólum látható (mely a beállított és az aktuális maghőmérséklet viszonyát mutatja).



A sütési folyamat során a húshőmérő egyik felének folyamatosan a hús belsejében kell lennie, míg a másik végének az aljzatban.



Amíg a készülék kiszámolja a közelítő időtartamot, addig az Előreszámolásos időzítő funkció értékét az Időzítő/maradék hő kijelző mutatja. Amikor befejeződik az első számítás, akkor -, majd a közelítő elkészítési idő látható az Időzítő/maradék hő kijelzőn.

A készülék folytatja az elkészítési idő kiszámítását a sütés során. Időközönként az új időtartam értékekkel frissül a kijelzés.

7. Amikor a hús eléri a beállított maghőmérsékletet, akkor villog a maghőmérséklet kijelzése és a  szimbólum. Két percig egy hangjelzés hallható.
A hangjelzés kikapcsolásához érintsen meg egy érzékelőmezőt.
8. Húzza ki a maghőmérséklet érzékelő csatlakozódugóját az aljzatból, és húzza ki az eszközt a húsból.



VIGYÁZAT

Legyen óvatos, amikor kiveszi a maghőmérséklet érzékelőt. Az forró. Égési sérülés veszélye áll fenn!

9. Kapcsolja ki a készüléket.

i Amikor a maghőmérséklet érzékelő csatlakoztatva van a csatlakozóaljzatban, akkor törölheti az óra funkciók beállításait.

i Amikor a maghőmérséklet érzékelővel végzi a sütést, akkor megváltoztathatja a Hőmérséklet/idő kijelzőn látható hőmérsékleti értéket. Miután csatlakoztatta a maghőmérséklet érzékelő csatlakozódugóját a csatlakozóaljzatba, és beállított egy sütőfunkciót ill. hőmérsékletet, a kijelzőn az aktuális maghőmérséklet látható.

Többször érintse meg a >>>3sec °C érzékelőmezőt, hogy három másik hőmérsékletet lásson:

- A hús aktuális maghőmérséklete.
- A sütő beállított hőmérséklete:
- A sütő aktuális hőmérséklete.

A beállított maghőmérséklet az aktuális maghőmérsékletre változik, míg az aktuális sütő hőmérséklet a beállított sütő hőmérsékletre változik.

Sütőtartozékok behelyezése

A mély tepsí és a huzalpolc oldalsó szélekkel rendelkeznek. Ezen élek és a vezetősínek alakja biztonságossá teszi a sütő tartozékait, így azok nem tudnak megbillenni.

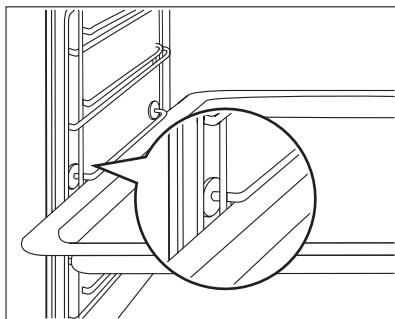

A huzalpolc és a mély tepsí együttes behelyezése
Helyezze a huzalpolcot a mély tepsire. Tolja be a mély tepsit a sütő egyik szintjének vezetősínjei közé.

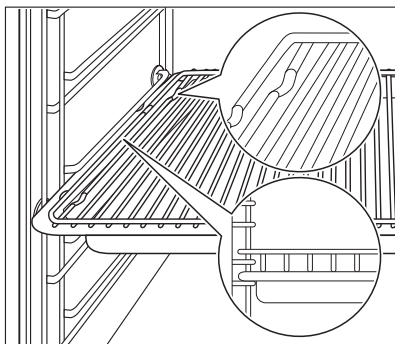

Teleszkópos polctartók - a sütőtartozékok behelyezése

Helyezze a sütőtálcát vagy a mély tepsit a teleszkópos polctartóra.

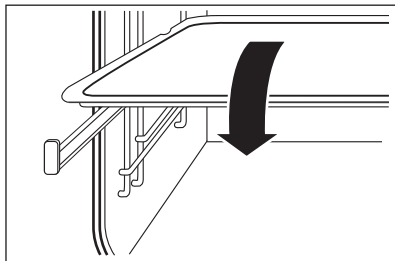

Helyezze rá a sütőrácstot a teleszkópos polctartóra úgy, hogy a lábak lefelé nézzenek.

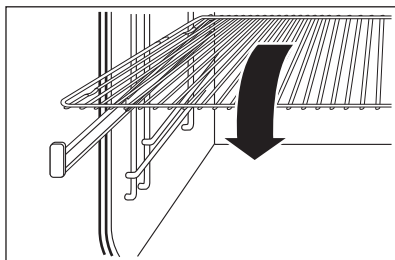

A sütőrács magas pereme további biztosíték arra, hogy a főzőedények ne csúszhassanak le a polcra.

A sütőrács és a mély tepszi együttes behelyezése

Helyezze a sütőrácstot a mély tepsire. Helyezze a sütőrácstot és a mély tepsit a teleszkópos polctartóra.

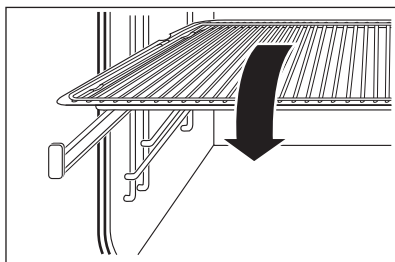

TOVÁBBI FUNKCIÓK

Kedvencem funkció

E funkciót használja a sütőfunkció vagy program kedvenc hőmérséklet- és időbeállításainak mentésére.

1. Állítsa be egy sütőfunkció vagy program hőmérsékletét és idejét.
2. Érintse meg és három másodpercnél hosszabb ideig tartsa az ujját a  érzékelőmezőn.

Hangjelzés hallható.

3. Kapcsolja ki a készüléket.

Kedvencem funkció használata:

- **E funkció bekapcsolásához** érintse meg a  gombot. A készülék bekapcsolja a kedvencem funkciót.

- **E funkció kikapcsolásához** érintse meg a  gombot. A készülék kikapcsolja a kedvezem funkciót.





Amikor működik a funkció, akkor megváltoztatható a hőmérséklet és idő.

Gyerekszár

A Gyerekszár funkció megakadályozza a készülék véletlen bekapcsolását.

A Gyerekszár funkció bekapcsolása és kikapcsolása:

1. Kapcsolja ki a készüléket a  gombbal. Ne állítson be sütőfunkciót.
2. Egyidejűleg érintse meg, és legalább 2 másodpercig ne vegye el az ujját a  és  érzékelőmezőről. Hangjelzés hallatszik.

A kijelzőn a SAFE jelenik meg.





Ha a sütő rendelkezik Pirolízises tisztítás funkcióval, akkor az ajtó zárva van. A SAFE felirat jelenik meg a kijelzőn, amikor megérint egy érzékelőmezőt.

Funkciózár

Csak a készülék működése során kapcsolhatja be ezt a funkciót. A Funkciózár megakadályozza a sütőfunkció véletlen módosítását.

A Funkciózár bekapcsolása/kikapcsolása:

1. Kapcsolja be a készüléket.
2. Kapcsoljon be egy sütőfunkciót vagy beállítást.
3. Egyidejűleg érintse meg, és legalább 2 másodpercig ne vegye el az ujját a  és  érzékelőmezőről. Hangjelzés hallatszik.

A kijelzőn a Loc jelenik meg.



A készüléket kikapcsolhatja, amikor a Funkciózár aktív. Ha kikapcsolja a készüléket, a Funkciózár is kikapcsol.

Ha a sütő rendelkezik „Pirolízises tisztítás” funkcióval, akkor zárva van az ajtó.

A Loc felirat jelenik meg a kijelzőn, amikor megérint egy érzékelőmezőt.

Beállítások menü

A beállítások menü teszi lehetővé a főmenühöz funkció adását, ill. eltávolítását (például: be- vagy kikapcsolhatja a Maradék hő kijelzést). A beállítások menü maximum hét beállítást tartalmaz (SET1 és SET7 között). A beállítások száma a modelltől függően eltérő. Az alábbi táblázatot nézze meg az egyes beállítások lehetséges értékeit illetően.

Beállítások menü

A Beállítás menü visszajelzése	leírása	Beállítási érték
SET1	SET+GO	ON/OFF
SET2	MARADÉKHŐ KIJELZÉS	ON/OFF
SET3	NYOMÓGOMB HANG	CLIC/BEEP/OFF
SET4	HIBAJELZŐ HANG	ON/OFF
SET5	SZERVIZMENÜ	ON/OFF

A Beállítás menü visszajelzése	leírása	Beállítási érték
SET6	GYÁRI BEÁLL.VISSZA	YES/NO
SET7 ¹⁾	IDŐ KITERJESZTÉS	ON/OFF

1) Csak a kijelölt modellek



Csak a készülék kikapcsolt állapotában állíthatja be a beállítások menüt.

A Beállítások menü bekapcsolása:

1. Szükség esetén a érzékelőmező segítségével kapcsolja ki a készüléket.
2. Érintse meg és három másodpercnél hosszabb ideig ne vegye el az ujját a érzékelőmezőről.
A kijelzőn "SET1" látható és az "1" kijelzés villog.
3. Érintse meg a / érzékelőmezőt a beállítás elvégzésére.
4. Érintse meg az OK érzékelőmezőt.
5. Érintse meg a / érzékelőmezőt a beállítás értékének megváltoztatására.
6. Érintse meg az OK érzékelőmezőt.

Automatikus kikapcsolás

Biztonsági okokból bizonyos idő elteltével a készülék automatikusan kikapcsolódik:

- ha egy sütőfunkció működik.
- nem módosítja a sütő hőmérsékletét.

Sütő hőmérséklete	Kikapcsolási idő
30 °C -120 °C	12,5 óra
120 °C - 200 °C	8,5 óra
200 °C -230 °C	5,5 óra

Egy automatikus kikapcsolás után egy érzékelőmezőt érintsen meg a készülék ismételt működéséhez.



Az Automatikus kikapcsolás az összes sütőfunkció esetén működik, kivéve a Hőlégbefúvás – kis hőfok, Húshőmérő, Időtartam, Befejezés, Késleltetés funkciókat.

Kijelző fényereje

A kijelző kétféle fényerő-beállítással rendelkezik:

- Éjszakai fényerő - ha a készülék ki van kapcsolva, akkor 22:00 óra és 06:00 óra között kisebb a kijelző fényereje.
- Nappali fényerő:
 - A készülék bekapcsolt állapotában.
 - Ha éjszakai fényerőnél megérint egy érzékelőmezőt (kivéve a BE / KI érzékelőmezőt), akkor a következő 10 másodpercre a kijelző visszatér a nappali fényerő beállításra.
 - Ha a készülék ki van kapcsolva, és bekapcsolja a Percszámlálót. Amikor befejeződik a Percszámláló funkció működése, akkor a kijelző visszatér az éjszakai beállításra.

Hűtőventilátor

Amikor a készülék üzemel, a hűtőventilátor automatikusan bekapcsol, hogy hidegen tartsa a készülék felületeit. Amikor kikapcsolja a készüléket, a hűtőventilátor továbbra is működik, amíg a készülék le nem hűl.

Mechanikus ajtózár

Az ajtózár a készülék vásárlásakor nincs bekapcsolva.

Az ajtózár bekapcsolásához: Húzza előre az ajtózárat, míg be nem zár.

Az ajtózár kiiktatásához: Nyomja vissza az ajtózárat a panelbe.

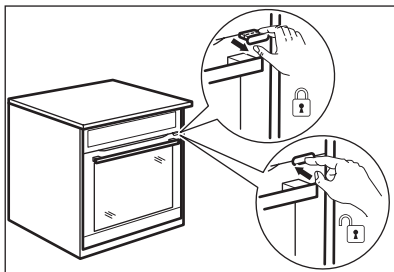

Nyissa ki a készülék ajtaját:

1. Nyomja be és tartsa meg az ajtózárat.
2. Nyissa ki az ajtót.

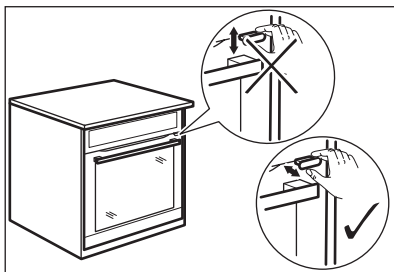

A készülék ajtajának becsukása közben ne nyomja az ajtózárat.



Amikor a készüléket kikapcsolja, az nem iktatja ki a mechanikus ajtózárat.

ÁPOLÁS ÉS TISZTÍTÁS



VIGYÁZAT

Olvassa el a „Biztonsági információk” című szakaszt.

Tisztítással kapcsolatos megjegyzések:

- A készülék elejét meleg vizes és tisztítószeres puha ruhával tisztítsa meg.
- A fém felületek megtisztítását végezze a szokásos tisztítószerral.
- Minden használat után tisztítsa meg a készüléket belsejét. Ily módon könnyen el tudja távolítani a szennyeződések, és azok később nem égnek rá a felületre.
- A makacs szennyeződések az erre a célra kifejlesztett speciális sütőtisztító szerrel tisztítsa meg.
- Minden használat után tisztítsa meg az összes tartozékot (meleg vizes és tisztítószeres puha ruhával), majd hagyja őket megszáradni.

- Ha nem tapadó felületű tartozékai vannak, ne tisztítsa őket marószerekkel, éles szélű tárgyakkal vagy mosogatógépben. Ez a letapadás gátló bevonat sérülését okozhatja.

Gőztisztítás

1. Kézzel távolítsa el a szennyeződés nagyját.
2. Tegyen kb. 250 ml vizet és három evőkanál ecetet közvetlenül a gőzfejlesztő rendszerbe.
3. Állítsa be a Gőztisztítás funkciót. Lásd a „Sütőfunkciók” c. részt.
A kijelző az időtartamot (15 perc) és az alapértelmezett hőmérsékletet jeleníti meg. A tisztítás megkezdéséhez érintse meg az **OK** érzékelőmezőt.
4. Egy hangjelzés hallható, amikor a gőztisztítás befejeződik. A hangjelzés kikapcsolásához érintsen meg egy érzékelőmezőt.
5. Egy puha kendővel tisztítsa meg a készüléket. Szivaccsal itassa fel a vizet a gőzfejlesztőből, majd törölje szárazra.

A sütő teljes kiszáradásához hagyja nyitva a sütő ajtaját kb. 1 óra hosszan.



A Befejezés funkció használatával késleltetve is elindíthatja a tisztítást. Lásd „A Befejezés beállítása” című részt.

Polctartó

A polctartó sínek kiszerezhetők az oldalfalak tisztításához.

A polctartó sín kivétele

1. A sínt óvatosan húzza ki- és felfelé az elülső felfüggesztésből.

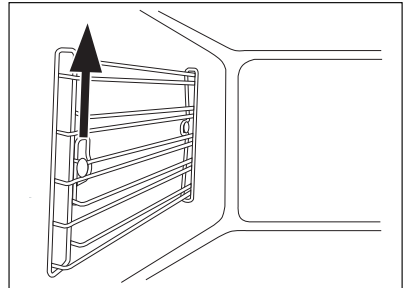

2. A sínt a belső felfüggesztéseinek kicsit fordítsa befelé.

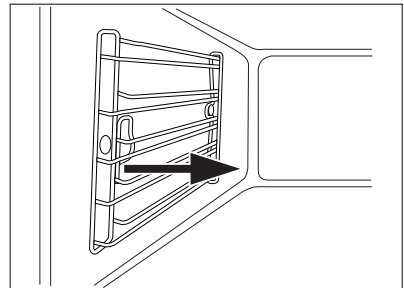

3. Húzza ki a sít a hátsó felfüggesztésből.

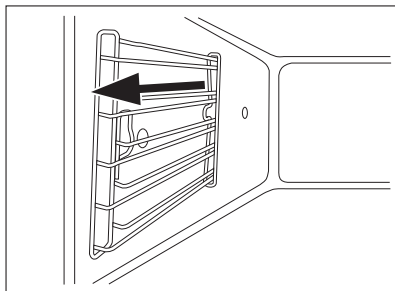

A polctartó sín betétele

A polctartó sít a kisereléssel ellentétes sorrendben helyezze vissza.

Gőzfejlesztő rendszer



FIGYELEM

A gőzfejlesztőt **minden használat után** szárazra kell törölni. Szivaccsal itassa fel a vizet.



Távolítsa el ecetes vízzel a vízkövet.



FIGYELEM

A vegyszeres vízkőtávolító szerek károsíthatják a sütő zománcozott felületét. Tartsa be a gyártó utasításait.

A víztartály és a gőzfejlesztő tisztítása:

1. Töltse be az ecetes vizet (kb. 250 ml) a **víztartályon keresztül** a gőzfejlesztőbe. Várjon körülbelül 10 percig.
2. Távolítsa el szivaccsal az ecetes vizet.
3. A víztartályba töltött tiszta vízzel (100 - 200 ml) öblítse át a gőzfejlesztő rendszert.
4. Szivaccsal itassa fel a vizet a gőzfejlesztőből, majd törölje szárazra.
5. Hagyja nyitva a sütőajtót, hogy a sütő teljesen kiszáradjon.

Sütővilágítás



VIGYÁZAT

Áramütés veszélye áll fenn.
Forró lehet a sütőlámpa és a lámpa üveg fedőlapja.

A sütőlámpa cseréje előtt:

- Kapcsolja ki a készüléket.
- Vegye ki a biztosítót a biztosítódobozból, vagy kapcsolja ki a megszakítót.



FIGYELEM

Tegyen egy kendőt a készülék belsejének az aljára. Ez megakadályozza a lámpa üveg fedőlapjának és a sütőtérnek a sérülését.

A sütőlámpa cseréje:

1. A sütőlámpa üvegbúrája a sütőtér felső részén található.
Az üvegbúra eltávolításához fordítsa azt az óramutató járásával ellentétes irányba.
2. Tisztítsa meg az üvegbúrát.
3. Ha szükséges, cserélje ki a sütőlámpa izzóját egy megfelelő típusú, 300 °C-ig hőálló izzóra.



Használja ugyanazt a sütőlámpa típust.

4. Szerelje vissza az üvegbúrát.

A sütőlámpa kicserélése, és a bura megtisztítása (a sütőtérben bal hátul):

1. Távolítsa el a bal polctartót.
2. Csillagcsavarhúzóval szerelje le az üvegbúrát.
3. Szerelje ki és tisztítsa meg a fémkeretet és a tömitést.
4. Ha szükséges, cserélje ki a sütőlámpát.



Használja ugyanazt az izzótípust.

5. Tegye vissza a fémkeretet és a tömitést, majd húzza meg a csavarokat.
6. Helyezze vissza a bal polctartót.

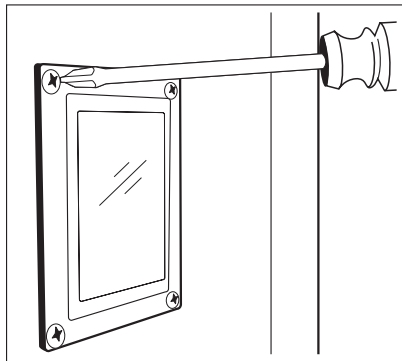
**Ajtó és üveglapok**

Ha az ajtót meg kívánja tisztítani, vegye le.

**FIGYELEM**

Legyen óvatos, amikor a készülék ajtaját leszereli. Az ajtó nehéz!

Az ajtó eltávolítása

1. Nyissa ki az ajtót, ameddig csak lehet.
2. Teljesen nyomja a felerősítő karokat (A) az ajtó két zsanérján.
3. Csjukja be az ajtót az első pozícióig (kb. 70°-os szögben).
4. Mindkét oldalon tartsa az ajtót egy kézzel, és húzza el egy felfelé irányuló szögben.

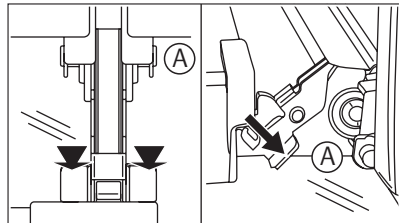

Az ajtó visszaszerelésekor fordított sorrendben járjon el.



Az üveglapok száma modelltől függően változik.

**FIGYELEM**

Helyezze az ajtót külső oldalával lefelé fordítva egy puha és egyenletes felületre, nehogy megkarcolódjon.

Az ajtó üveglapjainak kivétele és megtisztítása

1. Vegye le az ajtót.
2. Tartsa meg két oldalon az ajtó felső szélénél lévő ajtószegélyt (B), majd két oldalról befelé nyomva távolítsa el azt.
3. Húzza előre az ajtószegélyt az eltávolításhoz.

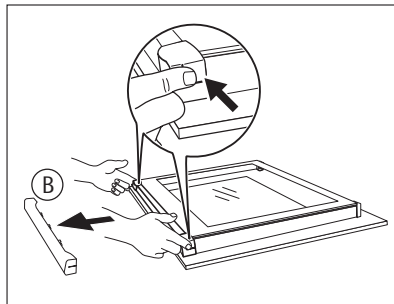

4. Ragadja meg az ajtó üveglapjait egyenként a felső szélüknél fogva, és húzza ki őket a vezetősínből.
5. Tisztítsa meg az ajtó üveglapjait.

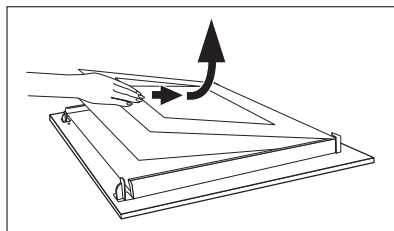

A lapok visszahelyezésekor fordított sorrendben járjon el. Először a kisebb lapot helyezze vissza, majd a nagyobbat.

MIT TEGYEK, HA...**VIGYÁZAT**

Olvassa el a „Biztonsági információk” című szakaszt.

Jelenség	Lehetséges ok	Megoldás
Nem melegszik fel a készülék.	A készülék ki van kapcsolva.	Kapcsolja be a készüléket.
Nem melegszik fel a készülék.	Nincs beállítva az óra.	Állítsa be az órát. Lásd: „Az óra beállítása” című részt.
Nem melegszik fel a készülék.	Nem végezte el a szükséges beállításokat.	Ellenőrizze, hogy elvégezte-e a szükséges beállításokat.
Nem melegszik fel a készülék.	Aktív az automatikus kikapcsolás.	Lásd az „Automatikus kikapcsolás” című részt.
Nem melegszik fel a készülék.	Leolvadt a biztosíték.	Ellenőrizze, hogy a biztosíték okozza-e a problémát. Ha a biztosíték többször is kiold, hívjon szakképzett villanyszerelőt
Nem működik a sütőlámpa.	Hibás a sütőlámpa.	Cserélje ki a sütőlámpát.

Jelenség	Lehetséges ok	Megoldás
A kijelzőn F102 látható.	Az ajtózár meghibásodott.	<ul style="list-style-type: none"> Zárja be megfelelően az ajtót. Kapcsolja ki a készüléket a lakásban lévő kismegszakítóval vagy biztonsági főkapcsolóval, majd kapcsolja be ismét. Ha a kijelzőn ismét megjelenik az F102 üzenet, forduljon a márkaszervizhez.
A kijelző a listában nem szereplő hibakódot jelenít meg.	Elektromos hiba lépett fel.	<ul style="list-style-type: none"> Kapcsolja ki a készüléket a lakásban lévő kismegszakítóval vagy biztonsági főkapcsolóval, majd kapcsolja be ismét. Ha a hibakód ismét megjelenik a kijelzőn, forduljon a márkaszervizhez.

Ha nem talál megoldást egyedül a problémára, forduljon a márkakereskedőhöz vagy a szervizközponthoz.

A márkaszerviz számára szükséges adatok az adattáblán találhatóak. Az adattábla a sütőtér elülső keretén található.

Azt javasoljuk, hogy ide írja fel az adatokat:

Típus (MOD.)

Termékszám (PNC)

Sorozatszám (S.N.)

MŰSZAKI ADATOK

Üzemi feszültség	220 - 240V
Frekvencia	50 Hz

KÖRNYEZETVÉDELMI TUDNIVALÓK

A terméken vagy a csomagoláson található  szimbólum azt jelzi, hogy a termék nem kezelhető háztartási hulladékként. Ehelyett a terméket el kell szállítani az elektromos és elektronikai készülékek újrahasznosítására szakosodott megfelelő begyűjtő helyre. Azzal, hogy gondoskodik ezen termék helyes hulladékba helyezéséről, segít megelőzni azokat, a környezetre és az emberi egészségre gyakorolt potenciális kedvezőtlen következményeket, amelyeket ellenkező esetben a termék nem megfelelő hulladékkezelése okozhatna. Ha részletesebb tájékoztatásra van szüksége a termék újrahasznosítására vonatkozóan,

kérjük, lépjen kapcsolatba a helyi önkormányzattal, a háztartási hulladékok kezelését végző szolgálattal vagy azzal a bolttal, ahol a terméket vásárolta.



Csomagolóanyag

A csomagolóanyag környezetbarát és újrahasznosítható. A műanyag alkatrészeket olyan nemzetközi rövidítések jelölik, mint PE, PS stb. A készülék csomagolását az erre kijelölt konténerekbe dobja ki a helyi szelektív hulladékgyűjtő telepeken.

