

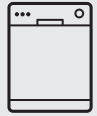

Thinking of you
Electrolux



ESF2300

BG СЪДОМИЯЛНА МАШИНА	РЪКОВОДСТВО ЗА УПОТРЕБА	2
HR PERILICA POSUĐA	UPUTE ZA UPORABU	16
CS MYČKA NÁDOBÍ	NÁVOD K POUŽITÍ	29
EN DISHWASHER	USER MANUAL	42
HU MOSOGATÓGÉP	HASZNÁLATI ÚTMUTATÓ	56

СЪДЪРЖАНИЕ

1. ИНФОРМАЦИЯ ЗА БЕЗОПАСНОСТ	3
2. ОПИСАНИЕ НА УРЕДА	4
3. КОМАНДНО ТАБЛО	5
4. ПРОГРАМИ	5
5. ОПЦИИ	7
6. ПРЕДИ ПЪРВАТА УПОТРЕБА	7
7. ВСЕКИДНЕВНА УПОТРЕБА	9
8. ПРЕПОРЪКИ И СЪВЕТИ	11
9. ГРИЖИ И ПОЧИСТВАНЕ	13
10. ОТСТРАНЯВАНЕ НА НЕИЗПРАВНОСТИ	13
11. ТЕХНИЧЕСКА ИНФОРМАЦИЯ	15
12. ОПАЗВАНЕ НА ОКОЛНАТА СРЕДА	15

МИСЛИМ ЗА ВАС

Благодарим ви, че закупихте уред от Electrolux. Избрахте продукт, който носи със себе си десетилетия професионален опит и нововъведения. Оригинален и стилен, той е създаден с мисъл за вас. Така че когато и да го използвате, можете да сте сигурни, че ще получите страхотни резултати по всяко време.

Добре дошли в Electrolux.

Посетете нашата уебстраница на:



Вижте полезни съвети, брошури, отстраняване на неизправности, сервизна информация:
www.electrolux.com



Регистрирайте своя продукт за по-добро обслужване:
www.electrolux.com/productregistration



Купете принадлежности, консумативи и оригинални резервни части за вашия уред:
www.electrolux.com/shop

ГРИЖИ ЗА КЛИЕНТА И СЕРВИЗ

Препоръчваме използването на оригинални резервни части.

Когато се свързвате с отдел "Обслужване", трябва да имате под ръка следната информация.

Информацията можете да намерите на табелката с данни. Модел, PNC (номер на продукт), Сериен номер.



Предупреждение / Внимание-Важна информация за безопасност.



Обща информация и съвети



Информация за опазване на околната среда

Запазваме си правото на изменения.

1. ИНФОРМАЦИЯ ЗА БЕЗОПАСНОСТ

Преди инсталиране и експлоатация на уреда прочетете внимателно предоставените инструкции. Производителят не носи отговорност, ако неправилното инсталиране и експлоатация предизвикат наранявания и щети. Пазете инструкциите в близост до уреда за бъдещи справки.

1.1 Безопасност за деца и хора с ограничени способности



ПРЕДУПРЕЖДЕНИЕ!

Риск от задушаване, нараняване или трайно увреждане.

- Не позволявайте на лица, в това число и деца, с понижена физическа сетивност, намалени умствени функции или липса на опит и познания да използват уреда. Те трябва да са под надзора на или да бъдат инструктирани за работа с уреда от лице, отговорно за тяхната безопасност. Децата не трябва да си играят с уреда.
- Съхранявайте всички опаковъчни материали далеч от деца.
- Пазете всички препарати далеч от деца.
- Пазете децата и домашните любимци далеч от уреда, когато вратичката е отворена.

1.2 Инсталиране

- Отстранете всички опаковки.
- Не инсталирайте и не използвайте повреден уред.
- Не инсталирайте и не използвайте уреда на места, където температурата е под 0 °C.
- Спазвайте инструкциите за монтаж, приложени към уреда.

Водно съединение

- Не повреждайте маркучите за вода.
- Уредът трябва да се свърже към водопровода, като се използват предоставените нови маркучи. Стари маркучи не трябва да се използват повторно.
- Преди да свържете уреда към нови тръби или такива, които не са били използвани дълго време, оставете малко вода да потече по тях, докато бъдат чисти.

- Когато използвате уреда за първи път, се уверете, че няма течове.

Свързване към електрическата мрежа



ПРЕДУПРЕЖДЕНИЕ!

Риск от пожар и токов удар.

- Уредът трябва да е заземен.
- Уверете се, че информацията за електричеството от табелката с данни съответства на електрозахранването. В противен случай се свържете с електротехник.
- Винаги използвайте правилно инсталиран, устойчив на удар контакт.
- Не използвайте разклонители и удължителни кабели.
- Не повреждайте захранващия щепсел и захранващия кабел. Свържете се със сервиза или електротехник за смяната на повреден захранващ кабел.
- Включете захранващия щепсел към контакта само в края на инсталацията. Уверете се, че щепселът за захранване е достъпен след монтирането.
- Не дърпайте захранващия кабел, за да изключите уреда. Винаги издърпвайте за щепсела.

1.3 Предназначение

- Уредът е предназначен за домакински и други битови нужди като:
 - Служебни кухни в магазини, офиси и други работни помещения
 - Ферми
 - От клиенти в хотели, мотели и други места за настаняване
 - Пансионни, общжития и социални заведения.



ПРЕДУПРЕЖДЕНИЕ!

Опасност от нараняване.

- Не променяйте спецификациите на уреда.
- Всички ножове и прибори с остри върхове трябва да се поставят в кошничката за прибори с острите върхове надолу или в хоризонтално положение.

- Не оставяйте вратичката на уреда отворена без наблюдение, за да не се допусне препъване в нея.
- Не сядайте и не стъпвайте върху отворената вратичка.
- Препаратите за съдомиялни машини са опасни. Спазвайте инструкциите за безопасност от опаковката на препарата.
- Не поглъщайте и не използвайте за други цели водата от уреда.
- Не изваждайте съдовете от уреда, докато програмата не приключи. По съдовете е възможно да има препарат.

**ПРЕДУПРЕЖДЕНИЕ!**

Риск от токов удар, пожар или изгаряне.

- Не поставяйте запалителни материали или предмети, намокрени със запалителни ма-

териали, в уреда, в близост до него или върху него.

- Не почиствайте уреда чрез воден спрей или пара.
- Уредът може да изпусне гореща пара, ако отворите вратичката по време на програма.

1.4 Изхвърляне**ПРЕДУПРЕЖДЕНИЕ!**

Риск от нараняване или задушаване.

- Изключете уреда от електрозахранването.
- Отрежете захранващия кабел и го изхвърлете.
- Отстранете ключалката на вратичката, за да не могат деца и домашни любимци да се заключат в уреда.

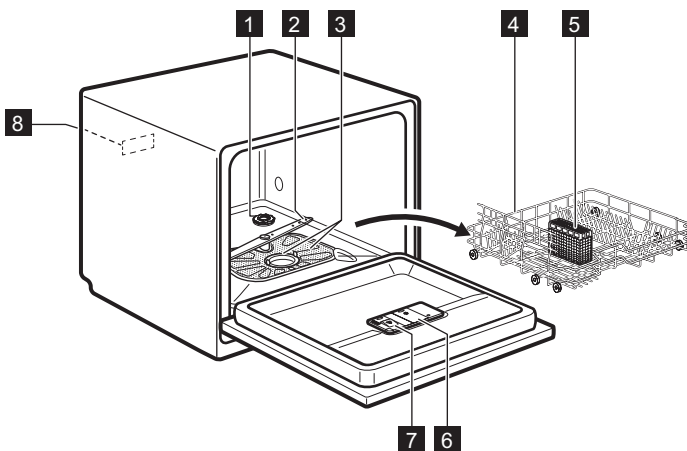
2. ОПИСАНИЕ НА УРЕДА

- 1** Резервоар за сол
- 2** Разпръскващо рамо
- 3** Филтри
- 4** Основна кошница

- 5** Кошничка за прибори
- 6** Отделение за препарат за изплакване
- 7** Отделение за миялен препарат
- 8** Табелка с данни

3. КОМАНДНО ТАБЛО



Бутоните за управление са отгоре на вратичката на уреда. За да работите с бутоните, дръжте вратичката на уреда отворена.

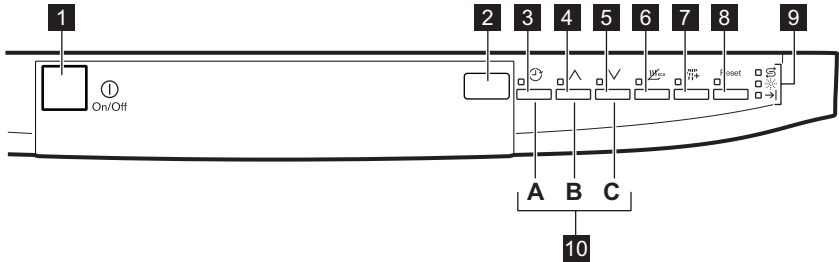



- | | |
|--|-----------------------------------|
| 1 Бутон за включване/изключване | 6 Бутон EnergySaver |
| 2 Дисплей | 7 Бутон Extra Rinse |
| 3 Бутон Delay | 8 Бутон Reset |
| 4 Бутон за програмите (нагоре) | 9 Индикатори |
| 5 Бутон за програмите (надолу) | 10 Бутони за функции |

Индикатори	на дисплея
	Индикатор за сол. Винаги е изключен, докато се изпълнява програмата.
	Индикатор за препарат за изплакване. Винаги е изключен, докато се изпълнява програмата.
	Индикатор за край.





4. ПРОГРАМИ

Програма	Степен на замърсяване Тип зареждане	Програма фази	Опции
P1) eco 55°	Нормално замърсяване Чинии и прибори	Предмиене Миене 55 °C Изплаквания Изсушаване	EnergySaver Допълнително изплакване
P2) AUTO 45°-70°	Всички Чинии, прибори, тенджери и тигани	Предмиене Миене 45 °C или 70 °C Изплаквания Изсушаване	EnergySaver Допълнително изплакване
P3 Intensive 70°	Силно замърсяване Чинии, прибори, тенджери и тигани	Предмиене Миене 70 °C Изплаквания Изсушаване	EnergySaver Допълнително изплакване

Програма	Степен на замърсяване Тип зареждане	Програма фази	Опции
P4  Glass Care 40°	Нормално или леко замърсяване Фини чинии и стъклени чаши	Миене 40 °C Изплаквания	Допълнително изплакване
P5 ³⁾  Quick Plus 50°	Леко замърсяване Чинии и прибори	Миене 50 °C Изплаквания	Допълнително изплакване
P6 ⁴⁾  Rinse & Hold	Всички	Предмиене	

- 1) С тази програма можете да постигнете най-ефективно използване на вода и електроенергия за нормално замърсени чинии и прибори. (Това е стандартна програма за изпитателни лаборатории).
- 2) Уредът усеща степента на замърсяване и количеството предмети в кошничките. Той автоматично настройва температурата и количеството на водата, консумацията на енергията и времетраенето на програмата.
- 3) С тази програма може да миете съдове и прибори, замърсяванията по които са още "пресни". Постига добри резултати от измиването за кратко време.
- 4) Използвайте тази програма за бързо изплакване на чинии. Това не позволява на остатъците от храна да залепнат по чиниите и да се появи лоша миризма от уреда.
Не използвайте миещ препарат с тази програма.

Данни на потреблението

Програма ¹⁾	Времетраене (мин)	Електроенергия (kWh)	Вода (l)
ECO 55°	170	0.64	7.5
AUTO 45°-70°	70 - 110	0.5 - 0.8	5 - 9
 Intensive 70°	105	1.0	9
 Glass Care 40°	30	0.40	6
 Quick Plus 50°	35	0.45	6
 Rinse & Hold	7	0.10	2

- 1) Налягането и температурата на водата, различията в електрозахранването, опциите и количеството съдове могат да променят продължителността на програмата и данните на потреблението.

Информация за изпитателни лаборатории

За цялата необходима информация относно изпълнението на теста. Изпратете имейл на адрес:

info.test@dishwasher-production.com

Напишете номера на продукта (PNC), който се намира на табелката с данни.

5. ОПЦИИ



Включете или изключете опциите преди началото на програмата. Не можете да включите или изключите опциите, докато програмата работи.



Ако са зададени една или повече опции, уверете се, че съответните индикатори са включени преди програмата да стартира.

5.1 EnergySaver

Тази опция понижава температурата в последната фаза на изсушаване.

Използването на тази опция намалява консумацията на енергия (до 25%) и времетраенето на програмата.

Съдовете могат да бъдат влажни в края на програмата.

Как да активирате опцията EnergySaver

1. Натиснете бутон **EnergySaver**.
 - Ако опцията е приложима за програмата, светва съответният индикатор. На дисплея може да видите обновеното времетраене на програмата.

5.2 Extra Rinse

Опцията добавя фазата на студено изплакване към програмата за пране.

Опцията увеличава времетраенето на програмата и консумацията на вода.

Натиснете бутона **Extra Rinse**:

- Ако опцията е приложима за програмата, светва съответният индикатор. На дисплея може да видите обновеното времетраене на програмата.

5.3 Звукови сигнали

Звуковите сигнали се включват при следните обстоятелства:

- Програмата е приключила.
- Нивото на омекотителя за вода е настроено електронно.
- Има неизправност в уреда.



Фабрична настройка: изкл. Можете да включите звуковите сигнали.

Активиране на звуковите сигнали

1. Натиснете бутона за вкл/изкл, за да включите уреда. Уверете се, че уредът е в режим на настройка. Виж 'НАСТРОЙКА И СТАРТИРАНЕ НА ПРОГРАМА'.
2. Натиснете едновременно и задръжте бутоните **(B)** и **(C)**, докато индикаторите на бутоните за функции **(A)**, **(B)** и **(C)** започнат да мигат.
3. Натиснете бутона за функция **(C)**,
 - Индикаторните лампички на бутоните за функции **(A)** и **(B)** изгасват.
 - Индикаторната лампичка на бутон за функция **(C)** продължава да мига.
 - Дисплеят показва настройката на звуковите сигнали.

Ib	Изк
Ob	Вкл

4. Натиснете бутона за функция **(C)**, за да промените настройката.
5. Деактивирайте уреда, за да потвърдите.

6. ПРЕДИ ПЪРВАТА УПОТРЕБА

1. Уверете се, че зададеното ниво на омекотителя на водата съответства на твър-

достта на водата във вашия район. Ако не, променете настройката на омекотите-

- ля на водата. Свържете се с местната водоснабдителна компания, за да научите твърдостта на водата във вашия район.
- Пълнене на резервоара за сол.
 - Напълнете отделението за препарат за изплакване.
 - Отворете крана за вода.
 - В уреда може да има остатъци от обработката. Стартирайте една от програмите, за да ги отстраните. Не използвайте миялен препарат и не зареждайте кошничките.

6.1 Регулиране на омекотителя на водата

Твърдост а водата				Електронно настройка
Немски градуси (°dH)	Френски градуси (°fH)	милимо/литър	Кларк градуси	
> 24	> 40	> 4.2	28	5
18- 24	32 - 40	3.2 - 4.2	22 - 28	4
12- 18	19 - 32	2.1 - 3.2	13 - 22	3 ¹⁾
4 - 12	7 - 19	0.7 - 2.1	5 - 13	2
< 4	< 7	< 0.7	< 5	1 ²⁾

1) Фабрично положение.

2) Не използвайте сол на това ниво.

Електронна настройка

- Натиснете бутона за вкл/изкл, за да включите уреда. Уверете се, че уредът е в режим на настройка. Виж 'НАСТРОЙКА И СТАРТИРАНЕ НА ПРОГРАМА'.
- Натиснете едновременно и задръжте бутоните (B) и (C), докато индикаторите на бутоните за функции (A), (B) и (C) започнат да мигат.
- Натиснете бутона за функции (A).
 - Индикаторите за бутоните за функции (B) и (C) изгасват.
- Индикаторът на бутона за функции (A) продължава да мига.
- Акустичните сигнали оперират, например пет периодични акустични сигнали = ниво 5.
- Дисплеят показва настройката на омекотителя за вода, например $S L =$ ниво 5.
- Натиснете бутон за функции (A), необходимия брой пъти, за да промените настройката.
- Деактивирайте уреда, за да потвърдите.

6.2 Пълнене на резервоара за сол

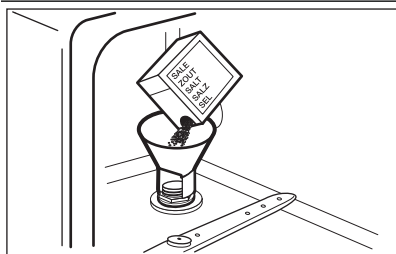

- Завъртете капачката обратно на часовниковата стрелка и отворете резервоара за сол.
- Поставете 1 литър вода в резервоара за сол (само първия път).
- Напълнете резервоара за сол със сол за съдомиялна машина.
- Почистете солта около отвора на резервоара за сол.
- Завъртете капачката по часовниковата стрелка, за да затворите резервоара за солта.

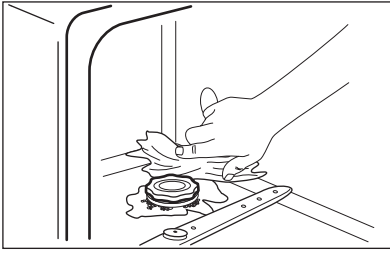
**ВНИМАНИЕ!**

Докато пълните резервоара за сол, от него могат да излязат вода и сол. Риск от корозия. За да предотвратите това, след като напълните резервоара за сол, стартирайте програмата.

6.3 Напълнете отделение за препарат за изплакване

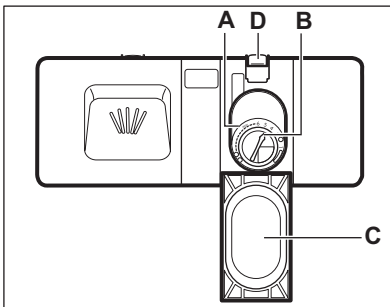

1. Натиснете бутона за освобождаване (D), за да отворите капака (C).
2. Напълнете отделението за препарат за изплакване (A), но без да надвишавате обозначението "макс."
3. Отстранете излишния препарат за изплакване с абсорбираща кърпа, за да предотвратите образуване на прекалено много пяна.
4. Затворете капака. Уверете се, че бутонът за освобождаване е застопорен на място.



Можете да завъртите селектора на освободеното количество (B) между положение 1 (най-малко количество) и положение 6 (най-голямо количество).

7. ВСЕКИДНЕВНА УПОТРЕБА

1. Отворете крана за вода.
2. Натиснете бутона за вкл/изкл, за да включите уреда. Уверете се, че уредът е в режим на настройване, вижте "НАСТРОЙКА И СТАРТИРАНЕ НА ПРОГРАМА".
 - Ако индикаторът за сол свети, напълнете резервоара за сол.
 - Ако индикаторът за препарат за изплакване свети, напълнете отделението за препарат за изплакване.
3. Заредете кошничките.
4. Добавете миялен препарат.
5. Задайте и стартирайте правилната програма за вида зареждане и степента на замърсяване.

7.1 Използване на миялния препарат

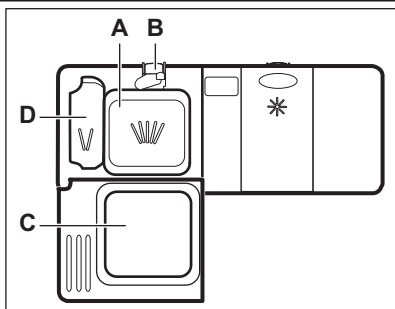

1. Натиснете бутона за освобождаване (B), за да отворите капака (C).
2. Поставете миялен препарат в отделението (A).
3. Ако програмата е с фаза за предварително миене, поставете малко количество миеш препарат в отделението (D).
4. Ако използвате миялен препарат на таблетки, поставете таблетката в отделението (A).
5. Затворете капака. Уверете се, че бутонът за освобождаване е застопорен на място.

7.2 Използване на комбиниран миеш препарат на таблетки

Когато използвате таблетки, които съдържат сол и препарат за изплакване, не пълнете резервоара за сол и отделението за препарат за изплакване.

1. Регулирайте омекотителя на водата до най-ниското ниво.
2. Настройте отделението на препарата за изплакване на най-ниската позиция.

Ако преустановите използването на комбинирани таблетки за миене, преди да започнете да използвате отделно миялен препарат, препарат за изплакване и сол за съдомиялна машина, извършете следните стъпки:

1. Натиснете бутона за вкл/изкл, за да включите уреда.
2. Задайте омекотителя на водата на максимално ниво.
3. Уверете се, че резервоарът за сол и отделението за препарат за изплакване са пълни.
4. Стартирайте най-кратката програма с фаза на изплакване, без миялен препарат и без съдове.
5. Регулирайте омекотителя на водата към твърдостта на водата във вашия район.
6. Регулирайте отпусканото количество препарат за изплакване.

7.3 Настройка и стартиране на програма

Режим на настройка

Уредът трябва да бъде в режим на настройка за приемане на някои операции.

Уредът е в режим на настройка, когато, след активирането:

- Дисплеят показва 2 хоризонтални ленти.
- Индикаторите на програмните бутони светват.

Ако командното табло показва други условия, натиснете бутона **Reset**, докато уредът в режим на настройка.

Стартиране на програма без отложен старт

1. Отворете крана за вода.
2. Натиснете бутона за вкл/изкл, за да включите уреда. Уверете се, че уредът е в режим на настройка.
3. Задайте програмата. Номерът на съответната програма мига на дисплея.
4. Затворете вратичката на уреда. Програмата стартира.
 - Дисплеят показва времетраенето на програмата, което намалява със стъпки от 1 минута.

Стартиране на програма с отложен старт

1. Задайте програмата.
2. Натиснете бутона необходимия брой пъти, докато дисплеят покаже отложения

старт, който желаете да зададете (от 1 до 19 часа).

- Времето на отложения старт мига на дисплея.
- Индикаторът за отложен старт светва.

3. Затворете вратичката на уреда. Отброяването започва.

- Дисплеят показва отброяването на отложения старт, което намалява със стъпки от 1 час.
- Когато отброяването завърши, програмата стартира автоматично.

Отваряне на вратичката, докато уредът работи

Ако отворите вратичката уредът спира. Когато затворите вратичката, уредът продължава от момента на прекъсването.

Отмяна на отложения старт, докато отброяването работи

Натиснете бутон **Reset**, докато:

- Индикаторът за отложен старт изгасне.
- Дисплеят показва 2 хоризонтални ленти.
- Индикаторите на програмните бутони светват.



Когато откажете отложен старт, уредът се връща в режим настройка. Трябва отново да настроите програмата.

Прекратяване на програмата

Натиснете бутон **Reset**, докато:

- Дисплеят показва 2 хоризонтални ленти.
- Индикаторите на програмните бутони светват.



Уверете се, че в отделението за миялен препарат има препарат, преди да стартирате нова програма.

В края на програмата

Когато програмата приключи, индикаторът за край светва, а дисплеят показва **0**.

1. Натиснете бутона за включване/изключване, за да деактивирате уреда.
2. Затворете крана за водата.



- Ако не деактивирате уреда, 3 минути след края на програмата:
 - Всички индикатори изгасват
 - Дисплеят показва 1 хоризонтална лента.
- Това спомага за намаляване на разхода на енергия. Натиснете един от бутоните (не бутона за включване/изключване) - дисплеят и индикаторите отново светват.
- Оставете чиниите да се охладят, преди да ги извадите от уреда. Горещите съдове могат лесно да се повредят.



8. ПРЕПОРЪКИ И СЪВЕТИ

8.1 Омекотител за вода

Твърдата вода съдържа голямо количество минерали и може да причини повреда на уреда и да доведе до лоши резултати при миене. Омекотителя на водата неутрализира тези минерали.

Солта за съдомиялна машина запазва омекотителя на водата чист и в добро състояние. Важно е да зададете правилното ниво на омекотителя за вода. По този начин се гарантира, че омекотителят за водата използва правилното количество сол за съдомиялна машина и вода.

8.2 Зареждане на кошничките

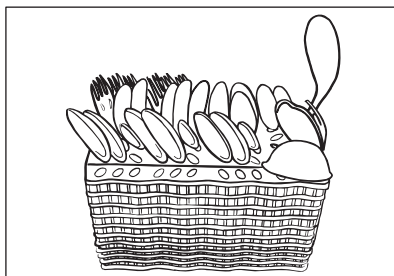
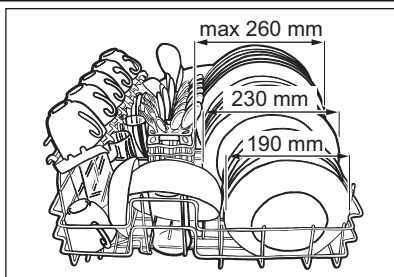

- Използвайте уреда за миене само на съдове, които са подходящи за съдомиялна машина.
- Не поставяйте в уреда предмети, изработени от дърво, рог, алуминий, олово и мед.
- Не поставяйте в уреда предмети, които могат да абсорбират вода (гъби, домакински кърпи).
- Отстранете оставащата храна от предметите.
- Омекотете спечените останки от храна по предметите.
- Поставяйте дълбоките съдове (чаши и тигани) с дъното нагоре.
- Уверете се, че приборите и съдовете не се слепват. Смесвайте лъжиците с други прибори.
- Уверете се, че стъклените чаши не се допират до други стъклени чаши.
- Поставяйте дребните предмети в кошничката за прибори.
- Поставяйте леките съдове в основната кошничка. Уверете се, че съдовете не се движат.
- Уверете се, че разпръскващите рамена могат да се движат свободно, преди да стартирате програмата.

8.3 Използване на сол, препарат за изплакване и препарат за миене

- Използвайте само сол, препарат за изплакване и препарат за миене за миелната машина. Използването на други продукти може да причини повреда на уреда.
- Препаратът за изплакване спомага, по време на последната фаза на изплакване, за подсушаване на съдовете без да остават засъхнали капки и петна.
- Комбинираните таблетки за миене съдържат препарат за миене, препарат за изплакване и други добавени съставки. Уверете се, че тези таблетки са приложими към твърдостта на водата във вашия район. Вземайте предвид инструкциите на опаковките на продуктите.
- Таблетките за миене не се разтварят напълно при кратки програми. За да предотвратите остатъци от препарат за миене по кухненската посуда, препоръчваме да използвате таблетките при дълги програми.



Не използвайте по-голямо количество миелен препарат от необходимото. Вижте инструкциите на опаковката на препаратата. Указанията върху опаковката обикновено се отнасят за големи съдомиялни машини (12 настройки).

8.4 Преди стартиране на програма

Уверете се, че:

- Филтрите са чисти и са правилно поставени.
- Разпръскващите рамена не са запушени.
- Предметите в кошничките са поставени правилно.
- Програмата е приложима за вида натоварване и степента на замърсяване.
- Използва се правилното количество миелен препарат.
- Има сол и препарат за изплакване за съдомиялна машина (освен ако не използвате комбинирани таблетки за миене).

- Капачката на резервоара за сол е затегната.

9. ГРИЖИ И ПОЧИСТВАНЕ



ПРЕДУПРЕЖДЕНИЕ!

Преди поддръжка изключете уреда и извадете щепсела на захранването от контакта на ел. мрежа.



Замърсените филтри и запушените разпръскващи времена понижават резултатите от миенето. Извършвайте периодични проверки и, ако е необходимо, ги почиствайте.

9.1 Почистване на филтрите

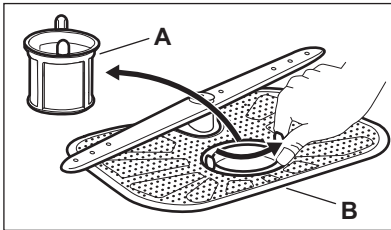

1. Завъртете филтъра (A) обратно на часовниковата стрелка и го свалете.
2. Отстранете филтъра (B).
3. Измийте филтрите с вода.
4. Поставете филтъра (B) в първоначалното му положение.
5. Поставете филтъра (A) на мястото на филтъра (B). Завъртете го по часовниковата стрелка, докато щракне.



Неправилното положение на филтрите може да доведе до лоши резултати от миене и повреда на уреда.

9.2 Почистване на разпръскващото рамо

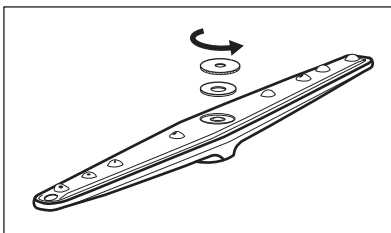

1. Завъртете гайката обратно на часовниковата стрелка
2. Извадете разпръскващото рамо
3. Почистете отворите.

Ако отворите на разпръскващите рамена се запушат, отстранете остатъците от замърсявания с тънък остър предмет.

9.3 Външно почистване

Почиствайте уреда с навлажнена мека кърпа.

Използвайте само неутрални препарати. Не използвайте абразивни продукти, абразивни стъргалки или разтворители.

10. ОТСТРАНЯВАНЕ НА НЕИЗПРАВНОСТИ

Уредът не се включва или спира по време на работа.

Преди да се свържите със сервиза, вижте информацията, която следва за решение на проблема.

При някои неизправности дисплеят показва код на аларма:

- **,10** - Уредът не се пълни с вода.
- **,20** - Уредът не източва водата.
- **,30** - Устройството против наводнение работи.



ПРЕДУПРЕЖДЕНИЕ!

Деактивирайте уреда, преди да извършите проверките.

Проблем	Възможно решение
Не можете да активирате уреда.	Уверете се, че захранващият щепсел е включен в контакта.
	Уверете се, че няма повреден предпазител в таблото за бушони.
Програмата не се включва.	Уверете се, че вратичката на уреда е затворена.
	Ако е зададен отложен старт, отменете настройката или изчакайте края на отброяването.
Уредът не се пълни с вода.	Уверете се, че кранът на водата е отворен
	Уверете се, че налягането на водата не е прекалено слабо. За тази информация се обърнете се към местното водоснабдително дружество.
	Уверете се, че кранът на водата е запушен.
	Уверете се, че филтърът в маркуча за подаване не е запушен.
	Уверете се, че маркучът за подаване няма прегъвания или гънки.
Уредът не източва водата.	Уверете се, че каналът на мивката не е задръстен.
	Уверете се, че маркучът за източване няма прегъвания или гънки.
Устройството против наводнение работи.	Затворете крана за вода и се свържете със сервизния център.

След като приключите проверката, активирайте уреда. Програмата продължава от момента на прекъсване.

Ако проблемът се появи отново, се обърнете към сервизния център.

Ако дисплеят показва други кодове за аларма, се обърнете към сервизния център.

10.1 Ако резултатите от измиването и изсушаването не са задоволителни

Бели ленти или сини пластове по стъклени чаши и съдовете

- Количеството освободен препарат за изплакване е твърде голямо. Настройте селектора за препарат за изплакване на по-ниска позиция.

- Използван е прекалено много препарат за миене.

Петна и водни капки по чашите и чиниите

- Количеството освободен препарат за изплакване не е достатъчно. Настройте селектора за препарат за изплакване на по-висока позиция.
- Причината може да е в качеството на препарата за миене.

Съдовете са мокри

- Програмата няма фаза за изсушаване или има фаза за сушене при ниска температура.
- Отделението за препарат за изплакване е празно.
- Причината може да е в качеството на препарата за изплакване.



Разгледайте "ПОМОЩ И СЪВЕТИ" за други възможни причини.

11. ТЕХНИЧЕСКА ИНФОРМАЦИЯ

Размери	Ширина / Височина / Дълбочина (мм)	545 / 447 / 515
Свързване в електрическата мрежа	Вижте табелката с данни.	
	Волтаж	230 V
	Честота	50 Hz
Налягане на водоснабдяването	Мин. / макс. (bar / МПа)	(0.8 / 0.08) / (10 / 1.0)
Водоснабдяване ¹⁾	Студена или гореща вода ²⁾	макс. 60 °C
Вместимост	Настройки	6
Консумация на ел. енергия	"Оставена включена"	1.90 W
	"Изключена" и режим	0.10 W

¹⁾ Свържете маркуча за водоснабдяване към кран с резба 3/4 цола.

²⁾ Ако топлата вода идва от алтернативни източници на енергия (като слънчеви панели, вятърна енергия), използвайте топла вода, за да намалите консумацията.

12. ОПАЗВАНЕ НА ОКОЛНАТА СРЕДА

Рециклирайте материалите със символа .

Поставяйте опаковките в съответните контейнери за рециклирането им.

Помогнете за опазването на околната среда и човешкото здраве, както и за рециклирането

на отпадъци от електрически и електронни уреди. Не изхвърляйте уредите, означени със символа , заедно с битовата смет. Върнете уреда в местния пункт за рециклиране или се обърнете към вашата общинска служба.

SADRŽAJ

1. INFORMACIJE O SIGURNOSTI	17
2. OPIS PROIZVODA	18
3. UPRAVLJAČKA PLOČA	18
4. PROGRAMI	19
5. OPCIJE	20
6. PRIJE PRVE UPORABE	21
7. SVAKODNEVNA UPORABA	23
8. SAVJETI	25
9. ČIŠĆENJE I ODRŽAVANJE	26
10. RJEŠAVANJE PROBLEMA	27
11. TEHNIČKI PODACI	28
12. BRIGA ZA OKOLIŠ	28

MISLIMO NA VAS

Hvala vam što ste kupili Electrolux uređaj. Izabrali ste proizvod koji sa sobom donosi desetljeća profesionalnog iskustva i inovacija. Genijalan i elegantan, projektiran je s vama u mislima. Stoga, uvijek kada ga koristite, možete biti sigurni znajući da ćete svaki put dobiti izvrsne rezultate.

Dobrodošli u Electrolux.

Posjetite našu internetsku stranicu za:



Dobivanje savjeta o korištenju, prospekata, rješavanju problema, servisnim informacija:
www.electrolux.com



Registriranje vašeg proizvoda za bolji servis:
www.electrolux.com/productregistration



Kupovinu dodatne opreme, potrošnog materijala i originalnih rezervnih dijelova za vaš uređaj:
www.electrolux.com/shop

BRIGA O KUPCIMA I SERVIS

Preporučujemo uporabu originalnih rezervnih dijelova.

Kada se obraćate servisu, provjerite da su Vam dostupni sljedeći podaci. Informacije možete pronaći na nazivnoj pločici. Model, PNC, serijski broj.



Upozorenje / Oprez - sigurnosne informacije.



Opće informacije i savjeti



Informacije o zaštiti okoliša

Zadržava se pravo na izmjene.

1. INFORMACIJE O SIGURNOSTI

Prije postavljanja i uporabe uređaja, pažljivo pročitajte isporučene upute. Proizvođač nije odgovoran ako nepravilno postavljanje i korištenje uređaja uzrokuje ozljede i oštećenja. Uvijek čuvajte upute s uređajem, za naknadne potrebe.

1.1 Sigurnost djece i slabijih osoba



UPOZORENJE

Opasnost od gušenja, ozljede ili trajne nesposobnosti.

- Osobama, uključujući i djecu, sa smanjenim fizičkim, osjetilnim ili mentalnim funkcijama ili osobama bez iskustva i znanja nikada nemojte dozvoliti da koriste uređaj. Njih prilikom rukovanja uređajem mora nadzirati ili u rukovanje uređajem uputiti osoba odgovorna za njihovu sigurnost. Ne dozvolite djeci da se igraju s uređajem.
- Svu ambalažu čuvajte izvan dohvata djece.
- Sve deterđente čuvajte izvan dohvata djece.
- Djecu i kućne ljubimce držite podalje od vrata uređaja dok su otvorena.

1.2 Postavljanje

- Odstranite svu ambalažu.
- Ne priključujte i ne koristite oštećeni uređaj.
- Uređaj nemojte postavljati na mjesta na kojima je temperatura manja od 0°C.
- Pridržavajte se uputa za instalaciju isporučених s uređajem.

Spajanje na dovod vode

- Pripazite da ne oštetite crijeva za vodu.
- Uređaj se treba priključiti na vodovodnu mrežu pomoću ispuštenog novog kompleta cijevi. Stari komplet cijevi ne smije se ponovno upotrijebiti.
- Prije priključivanja uređaja na nove cijevi ili cijevi koje se dugo nisu koristile neka voda teče sve dok ne postane potpuno čista.
- Prilikom prve upotrebe uređaja provjerite da nema curenja.

Spajanje na električnu mrežu



UPOZORENJE

Opasnost od požara i strujnog udara.

- Uređaj mora biti uzemljen.
- Provjerite podudaranje li se električni podaci na nazivnoj pločici s napajanjem. Ako nisu, kontaktirajte električara.
- Uvijek koristite pravilno postavljenu utičnicu sa zaštitom od strujnog udara.
- Ne koristite adaptere s više utičnica i produžne kabele.
- Pazite da ne oštetite utikač i kabel napajanja. Za zamjenu oštećenog kabela napajanja kontaktirajte ovlaštenu servis ili električara.
- Utikač kabela napajanja utaknite u utičnicu tek po završetku postavljanja. Osigurajte da se utičnici nakon postavljanja može lako pristupiti.
- Ne povlačite kabel napajanja kako biste izvukli utikač iz utičnice. Uvijek uhvatite i povucite utikač.

1.3 Koristite

- Ovaj uređaj je namijenjen za upotrebu u kućanstvu i za slične namjene kao što su:
 - Kuhinja za osoblje u prodavaonicama, uređima i drugim radnim prostorima
 - Farmama
 - Za goste hotela, motela i drugih vrsta smještaja
 - Za prenoćišta.



UPOZORENJE

Opasnost od ozljede.

- Ne mijenjajte specifikacije uređaja.
- Noževе i pribor s oštrim vrhovima u košaru za pribor za jelo stavite vrhom okrenutim prema dolje ili u vodoravan položaj.
- Ne držite vrata uređaja otvorena bez nadzora kako biste spriječili pad preko njih.
- Ne sjedajte i ne stojte na otvorenim vratima.
- Deterđenti za perilicu posuđa su opasni. Pridržavajte se sigurnosnih uputa na ambalaži deterđenta.
- Ne pijte i ne igrajte se s vodom u uređaju.
- Ne vadite posuđe iz uređaja prije završetka programa. Na posuđu može ostati deterđent.



UPOZORENJE

Opasnost od električnog udara, požara ili opekotina.

- Ne stavljajte zapaljive predmete ili predmete namočene zapaljivim sredstvima u, pored ili na uređaj.
- Ne raspršujte vodu ili paru za čišćenje uređaja.
- Uređaj može ispuštati vruću paru ako otvorite vrata dok je program u tijeku.
- Iskopčajte uređaj iz napajanja.
- Odrežite kabel napajanja i bacite ga.
- Skinite bravicu vrata kako biste spriječili da se djeca i kućni ljubimci zatvore u uređaj.

1.4 Odlaganje



UPOZORENJE

Opasnost od ozljede ili gušenja.

2. OPIS PROIZVODA

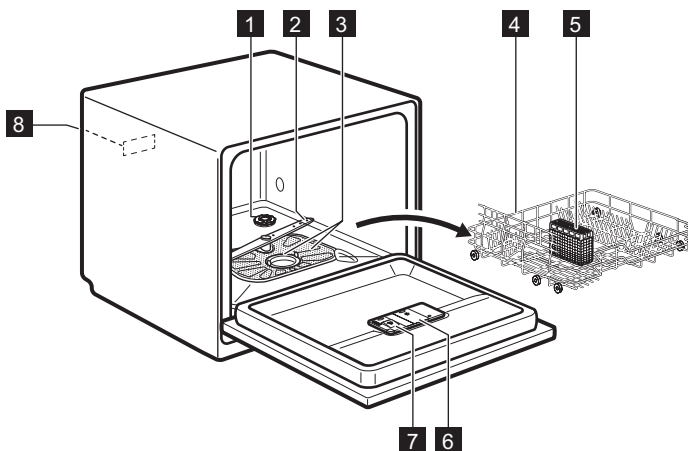

- 1** Spremnik za sol
- 2** Mlaznica
- 3** Filtri
- 4** Glavna košara

- 5** Košara za pribor za jelo
- 6** Spremnik sredstva za ispiranje
- 7** Spremnik za deterđent
- 8** Nazivna pločica

3. UPRAVLJAČKA PLOČA



Komande se nalaze na vrhu, na upravljačkoj ploči. Za rad s komandama ostavite vrata uređaja otvorenima.

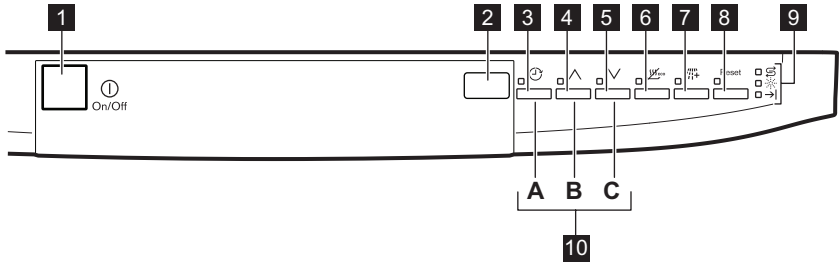

- | | |
|--|-----------------------------------|
| 1 Tipka za uključivanje/isključivanje | 6 Tipka EnergySaver |
| 2 Zaslona | 7 Tipka Extra Rinse |
| 3 Tipka Delay | 8 Tipka Reset |
| 4 Tipka programa (gore) | 9 Indikatori |
| 5 Tipka programa (dolje) | 10 Funkcijske tipke |

Indikatori	Opis
	Indikator za sol. On je uvijek isključen dok program radi.
	Indikator sredstva za ispiranje. On je uvijek isključen dok program radi.
	Indikator završetka programa.





4. PROGRAMI

Faze	Stupanj zaprjanosti Vrsta punjenja	Faze programa	Opcije
P1 ¹⁾ ECO 55°	Normalno zaprjano Posuđe i pribor za jelo	Pretrpanje Pranje 55 °C Ispiranja Sušenje	EnergySaver Extra ispiranje
P2 ²⁾ AUTO 45°-70°	Sve Posuđe, pribor za jelo, tave i posude	Pretrpanje Pranje 45 °C ili 70 °C Ispiranja Sušenje	EnergySaver Extra ispiranje
P3 Intensive 70°	Jako zaprjano Posuđe, pribor za jelo, tave i posude	Pretrpanje Pranje 70 °C Ispiranja Sušenje	EnergySaver Extra ispiranje
P4 Glass Care 40°	Normalno ili lagano zaprjano Osjetljivo i stakleno po- sude	Pranje 40 °C Ispiranja	Extra ispiranje
P5 ³⁾ Quick Plus 50°	Lagano zaprjano Posuđe i pribor za jelo	Pranje 50 °C Ispiranja	Extra ispiranje

Faze	Stupanj zaprjanosti Vrsta punjenja	Faze programa	Opcije
P6 ⁴⁾  Rinse & Hold	Sve	Pretpranje	

- 1) Pomoću ovog programa možete najučinkovitije iskoristiti vodu i uštedjeti energiju za uobičajeno zaprljano posuđe i pribor za jelo. (Ovo je standardni program za ustanove za testiranje).
- 2) Uređaj prepoznaje stupanj zaprjanosti i količinu predmeta u košarama. Automatski prilagođava temperaturu i količinu vode, potrošnju energije i trajanje programa.
- 3) Ovim programom možete prati svježe zaprljano posuđe. Daje sjajne rezultate pranja u kratkom vremenu.
- 4) Ovaj program koristite za brzo ispiranje posuđa. Time se sprječava da se ostaci hrane zalijepe za posuđe i da iz uređaja izlaze neugodni mirisi.
Uz ovaj program nemojte koristiti deterdžent.

Potrošnja

Program ¹⁾	Trajanje (min)	Snaga (kWh)	Voda (l)
ECO 55°	170	0.64	7.5
AUTO 45°-70°	70 - 110	0.5 - 0.8	5 - 9
 Intensive 70°	105	1.0	9
 Glass Care 40°	30	0.40	6
 Quick Plus 50°	35	0.45	6
 Rinse & Hold	7	0.10	2

- 1) Tlak i temperatura vode, oscilacije u napajanju električne mreže, opcije te količina posuđa mogu promijeniti trajanje programa i potrošnju.

Informacije za ustanove za testiranje

Za sve potrebne informacije po pitanju karakteristika testiranja pošaljite poruku elektronskom poštom:

info.test@dishwasher-production.com

Zapišite broj proizvoda (PNC) koji se nalazi na nazivnoj pločici.

5. OPCIJE



Prije početka programa uključite ili isključite opcije. Opcije ne možete uključiti ili isključiti dok program radi.



Ako je postavljena jedna ili više opcija, uvjerite se da je odgovarajući indikator uključen prije početka programa.

5.1 EnergySaver

Ova opcija smanjuje temperaturu u zadnjoj fazi ispiranja.

Upotrebom ove opcije smanjuje se potrošnje energije (do 25%) i trajanje programa.

Posuđe na kraju programa može biti vlažno.

Kako uključiti opciju EnergySaver

1. Pritisnite tipku **EnergySaver**.
 - Ako je opcija primjenjiva na program, uključuje se odgovarajući indikator. Na zaslonu možete vidjeti ažurirano trajanje programa.

5.2 Extra Rinse

Ova opcija dodaje programu pranju fazu ispiranja hladnom vodom.

Opcija povećava trajanje programa i potrošnju vode.

Pritisnite tipku **Extra Rinse**:

- Ako je opcija primjenjiva na program, uključuje se odgovarajući indikator. Na zaslonu možete vidjeti ažurirano trajanje programa.

5.3 Zvučni signali

Zvučni signali rade u ovim uvjetima:

- Program pranja je završen.
- Razina omekšivača vode elektronički je postavljena.

- Došlo je do kvara u uređaju.



Tvornička postavka: isključena. Zvučne signale možete isključiti.

Uključivanje zvučnih signala

1. Za uključivanje uređaja pritisnite tipku za uključivanje/isključivanje. Provjerite je li uređaj u načinu postavljanja. Pogledajte "ODABIR I POKRETANJE PROGRAMA".
 2. Istovremeno pritisnite i držite pritisnutima funkcijske tipke **(B)** i **(C)** dok indikatori funkcijskih tipki **(A)**, **(B)** i **(C)** ne započnu treptati.
 3. Pritisnite funkcijsku tipku **(C)**,
 - Indikatori funkcijskih tipki **(A)** i **(B)** se isključuju.
 - Indikator funkcijske tipke **(C)** nastavlja treptati.
 - Na zaslonu se prikazuje postavka zvučnih signala.
- | | |
|-----------|--------|
| <i>lb</i> | Isklj. |
| <i>Ob</i> | Uklj. |
4. Pritisnite funkcijsku tipku **(C)** za promjenu postavke.
 5. Za potvrdu isključite uređaj.

6. PRIJE PRVE UPORABE

1. Provjerite odgovara li postavka omekšivača vode tvrdoći vode u vašem području. Ako nije usklađena, podesite omekšivač vode. Obratite se lokalnom distributeru vode kako biste saznali tvrdoću vode u svom području.
2. Napunite spremnik za sol.
3. Napunite spremnik sredstva za ispiranje.
4. Otvorite slavinu.
5. Ostaci od obrade mogu se zadržati u uređaju. Pokrenite program kako iste ih uklonili. Ne koristite deterdžent i ne punite košare.

6.1 Podešavanje omekšivača vode

Tvrdoća vode				Elektro- ničko prilagođava- nje
Njemački stupnjevi (°dH)	Francuski stupnjevi (°fH)	mmol/l	Clarkeovi stupnjevi	
> 24	> 40	> 4.2	28	5
18- 24	32 - 40	3.2 - 4.2	22 - 28	4

Tvrdoća vode				Elektro- ničko prilagođavanje
Njemački stupnjevi (°dH)	Francuski stupnjevi (°fH)	mmol/l	Clarkeovi stupnjevi	
12 - 18	19 - 32	2.1 - 3.2	13 - 22	3 ¹⁾
4 - 12	7 - 19	0.7 - 2.1	5 - 13	2
< 4	< 7	< 0.7	< 5	1 ²⁾

1) Tvornički postavljeno.

2) Nemojte koristiti sol na ovoj razini.

Elektroničko prilagođavanje

1. Za uključivanje uređaja pritisnite tipku za uključivanje/isključivanje. Provjerite je li uređaj u načinu postavljanja. Pogledajte "ODABIR I POKRETANJE PROGRAMA".
2. Istovremeno pritisnite i držite pritisnutima funkcijske tipke (B) i (C) dok indikator funkcijskih tipki (A), (B) i (C) ne započnu treptati.
3. Pritisnite funkcijsku tipku (A).
 - Indikatori funkcijskih tipki (B) i (C) se isključuju.

- Indikator funkcijske tipke (A) nastavlja treptati.
 - Zvučni signali rade, npr. pet isprekidanih zvučnih signala = razina 5.
 - Na zaslonu se prikazuje postavka omekšivača vode, npr. **5 L** = razina 5.
4. Za promjenu postavke pritišćite funkcijsku tipku (A).
 5. Za potvrdu isključite uređaj.

6.2 Punjenje spremnika za sol

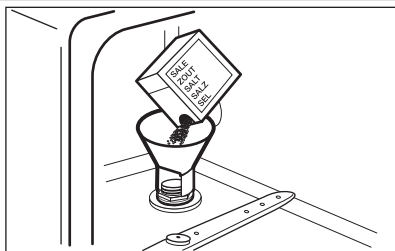

1. Okrenite poklopac u smjeru suprotnom od smjera kazaljki na satu i otvorite spremnik za sol.
2. Stavite 1 litru vode u spremnik za sol (samo prvi put).
3. Napunite spremnik za sol solju za perilicu posuđa.
4. Uklonite sol oko otvora spremnika za sol.
5. Za zatvaranje spremnika za sol okrenite poklopac u smjeru kazaljki na satu.

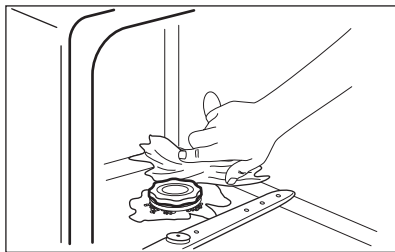

POZOR

Voda i sol mogu izlaziti iz spremnika za sol tijekom punjenja. Opasnost od korozije. Kako biste je spriječili, nakon punjenja spremnika za sol pokrenite program.

6.3 Punjenje spremnika sredstva za ispiranje

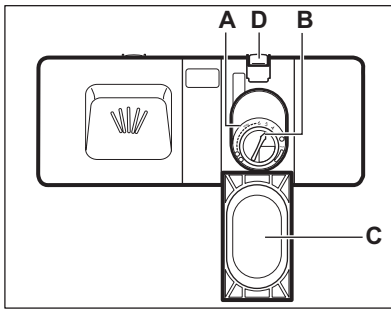

1. Pritisnite tipku za otpuštanje (D) za otvaranje poklopca (C).
2. Napunite spremnik sredstva za ispiranje (A), ne više od oznake 'max'.
3. Proliveno sredstvo za ispiranje uklonite upijajućom krpom kako biste spriječili stvaranje prevelike količine pjene.
4. Zatvorite poklopac. Provjerite da se tipka za otpuštanje zaključava na mjestu.



Možete okrenuti birač ispuštene količine (B) između položaja 1 (najmanja količina) i položaja 6 (najveća količina).

7. SVAKODNEVNA UPORABA

1. Otvorite slavinu.
2. Za uključivanje uređaja, pritisnite tipku za uključivanje/isključivanje. Uvjerite se da je uređaj u modu postavki, pogledajte 'ODABIR I POKRETANJE PROGRAMA'.
 - Ako je indikator soli uključen, napunite spremnik za sol.
 - Ako je indikator sredstva za ispiranje uključen, napunite spremnik sredstva za ispiranje.
3. Napunite košare.
4. Dodajte deterđent.
5. Postavite i pokrenite odgovarajući program koji odgovara vrsti i zaprljanosti punjenja.

7.1 Upotreba deterđenta

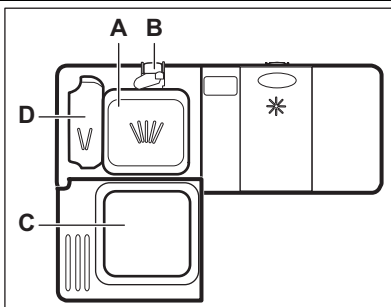

1. Pritisnite tipku (B) za otvaranje poklopca (C).
2. Stavite deterđent u odjeljak (A).
3. Ako program pranja ima fazu pretpranja, stavite malu količinu deterđenta u spremnik (D).
4. Ako koristite deterđent u tabletama, tabletu stavite u odjeljak (A).
5. Zatvorite poklopac. Provjerite da se tipka za otpuštanje zaključava na mjestu.

7.2 Korištenje kombiniranih tableta sredstva za pranje

Kada koristite tablete koje sadrže sol i sredstvo za ispiranje, nemojte puniti spremnik za sol i spremnik sredstva za ispiranje.

1. Omekšivač vode postavite na najnižu razinu.

2. Postavite količinu sredstva za ispiranje u najniži položaj.

Ako prekinete uporabu kombiniranih tableta s deterdžentom, prije početka odvojene uporabe deterdženta, sredstva za ispiranje i soli za perilicu posuđa obavite sljedeće korake:

1. Za uključivanje uređaja, pritisnite tipku za uključivanje/isključivanje.
2. Postavite omekšivač vode na najvišu razinu.
3. Provjerite jesu li spremnik za sol i spremnik sredstva za ispiranje puni.
4. Pokrenite najkraći program s fazom ispiranja, bez deterdženta i bez posuđa.
5. Omekšivač vode prilagodite tvrdoći vode u vašem području.
6. Podesite ispuštenu količinu sredstva za ispiranje.

7.3 Odabir i pokretanje programa

Način rada postavljanje

Za prihvatanje nekih radnji, uređaj mora biti u načinu rada za postavljanje.

Uređaj je u načinu rada za postavljanje kada, nakon uključivanja:

- Se na zaslonu prikažu 2 vodoravne linije stanja.
- Uključuju se indikatori tipki programa.

Ako upravljačka ploča prikazuje druge uvjete, pritisnite **Reset** dok uređaj ne bude u načinu postavljanja.

Pokretanje programa bez odgode početka

1. Otvorite slavinu.
2. Za uključivanje uređaja pritisnite tipku za uključivanje/isključivanje. Provjerite je li uređaj u načinu postavljanja.
3. Postavite program. Na zaslonu treperi broj odgovarajućeg programa.
4. Zatvorite vrata uređaja. Program se pokreće.
 - Na zaslonu se prikazuje trajanje programa koje se smanjuje u koracima od 1 minute.

Pokretanje programa s odgodom početka

1. Postavite program.

2. Pritisnite tipku za odgodu dok se na zaslonu ne prikaže vrijeme odgode koje želite postaviti (od 1 do 19 sati).
 - Na zaslonu trepti vrijeme odgode početka.
 - Uključuje se indikator odgode.
 3. Zatvorite vrata uređaja. Započinje odbrojavanje.
 - Zaslون prikazuje odbrojavanje odgode početka koja se smanjuje u koracima po 1 sat.
- Kada odbrojavanje završi, program se pokreće.

Otvaranje vrata dok uređaj radi

Ako otvorite vrata uređaj se zaustavlja. Kada zatvorite vrata, uređaj nastavlja raditi od točke u kojoj je prekinuo rad.

Poništavanje odgode početka tijekom odbrojavanja

Pritisnite tipku **Reset** sve dok:

- Indikator odgode početka se ne isključuje.
- Se na zaslonu prikažu 2 vodoravne linije stanja.
- Uključuju se indikatori tipki programa.



Kada poništite odgodu početka, uređaj se vraća u način rada za postavljanje. Morate ponovno postaviti program.

Poništavanje programa

Pritisnite tipku **Reset** sve dok:

- Se na zaslonu prikažu 2 vodoravne linije stanja.
- Uključuju se indikatori tipki programa.



Prije pokretanja novog programa provjerite nalazi li se deterdžent u spremniku za deterdžent.

Po završetku programa

Kada je program pranja završen, uključuje se indikator kraja programa i na zaslonu se prikazuje 0.

1. Za isključivanje uređaja pritisnite tipku za uključivanje/isključivanje.
2. Zatvorite slavinu.



- Ako uređaj ne isključite, 3 minute nakon završetka programa:
 - Svi indikatori se isključuju

- Zaslon prikazuje 1 vodoravnu crtu stanja.
 - To pomaže u smanjenju potrošnje energije.
- Pritisnite jednu od tipki (ne tipku uključivanja/isključivanja), zaslon i indikator ponovno se uključuju.



- Pustite da se posuđe ohladi prije nego ga izvadite iz uređaja. Vruće posuđe može se lako oštetiti.

8. SAVJETI

8.1 Omekšivač vode

Tvrda voda sadrži visoku količinu minerala koji mogu uzrokovati oštećenje uređaja i loše rezultate pranja. Omekšivač vode neutralizira te minerale.

Sol za perilicu posuđa održava omešivač vode čistim i u dobrim uvjetima. Važno je postaviti pravu razinu omešivača vode. To osigurava da omešivač vode koristi ispravnu količinu soli za perilicu posuđa i vode.

8.2 Punjenje košara

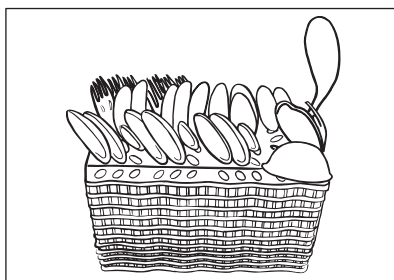
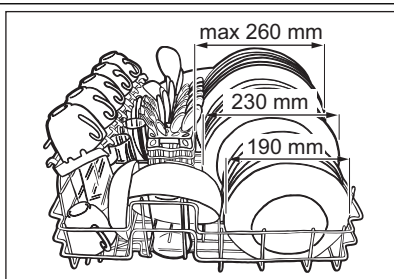

- Uređaj koristite isključivo za pranje predmeta namijenjenih za pranje u perilici.
- U uređaj ne stavljajte predmete od drveta, roga, aluminija, kositra i bakra.
- Nemojte u uređaj stavljati predmete koji mogu apsorbirati vodu (spužve, kućanske krpe).
- Uklonite preostalu hranu s predmeta.
- Smekšajte preostalu zagorenu hranu na predmetima.

- Stavite šuplje predmete (šalice, čaše i lonce) otvorom okrenutim prema dolje.
- Provjerite da se pribor i posuđe međusobno ne preklapa. Žlice pomiješajte s drugim priborom.
- Stakleni predmeti ne smiju se međusobno dirivati.
- Male predmete položite u košaru za pribor za jelo.
- Lake predmete stavite u gornju košaru. Pazite da se posuđe ne miče.
- Prije početka programa provjerite mogu li se mlaznice slobodno kretati.

8.3 Upotreba soli, sredstva za ispiranje i deterdženta

- Upotrebljavajte samo sol, sredstvo za ispiranje i deterdžent za perilice posuđa. Ostali proizvodi mogu prouzročiti oštećenja na uređaju.

- Sredstvo za ispiranje, tijekom zadnje faze ispiranja, pomaže u sušenju posuđa bez crtica i mrlja.
- Kombinirane tablete za pranje sadrže deterdžent, sredstvo za ispiranje i ostale dodatke. Provjerite jesu li te tablete prikladne za tvrdoću vode u vašem području. Pogledajte upute na pakiranju proizvoda.

- Deterdžent u tabletama ne otapa se do kraja prilikom korištenja kratkih programa. Kako bi se spriječila pojava tragova deterdženta na posudu preporučujemo upotrebu sredstva za pranje u tabletama samo za duže programe pranje.



Nemojte koristiti više od točne količine deterdženta. Pogledajte upute na pakiranju deterdženta. Upute na pakiranju obično se odnose na velike perilice (12 postavki).

- Filtri su čisti i pravilno postavljeni.
- Mlaznice nisu začepljene.
- Položaj predmeta u košarama je ispravan.
- Program odgovara vrsti i zaprljanosti punjenja.
- Upotrebljava se odgovarajuća količina deterdženta.
- U uređaju ima soli i sredstava za ispiranje za perilice posuđe (osim ako ne upotrebljavate kombinirane tablete s deterdžentom).
- Poklopac spremnika za sol je čvrst.

8.4 Prije pokretanja programa

Provjerite sljedeće:

9. ČIŠĆENJE I ODRŽAVANJE



UPOZORENJE

Prije održavanja, isključite uređaj i izvucite utikač iz utičnice električne struje.



Prijavi filteri i začepljene mlaznice smanjuju rezultate pranja. Redovno ih provjeravajte i ako je potrebno očistite ih.

9.1 Čišćenje filtera

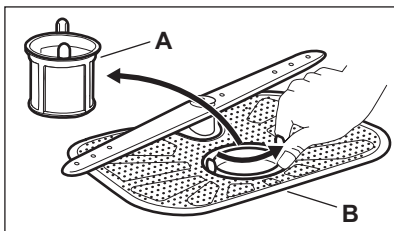

1. Okrenite filter (A) suprotno od smjera kazaljki na satu i skinite ga.
2. Skinite filter (B).
3. Operite filtre vodom.
4. Postavite filter (B) u početni položaj.
5. Postavite filter (A) u položaj u filtru (B). Okrenite ga u smjeru kazaljki na satu dok se ne zaključa.



Neispravan položaj filtera može uzrokovati slabe rezultate pranja i oštećenje uređaja.

9.2 Čišćenje mlaznice

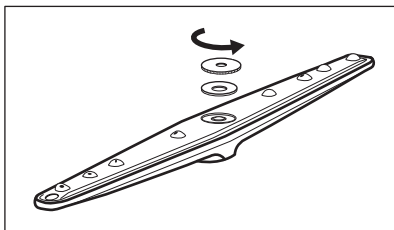

1. Okrenite maticu suprotno od smjera kazaljke na satu.
 2. Izvadite mlaznicu.
 3. Očistite otvore.
- Ako se otvori u mlaznicama začepe, uklonite ostatke zaprljanja tankim oštrim predmetom.

9.3 Vanjsko čišćenje

Obrišite uređaj vlažnom mekom krpom.

Koristite samo neutralna sredstva za čišćenje. Nikada ne koristite abrazivna sredstva, jastučiće za ribanje ili otapala.

10. RJEŠAVANJE PROBLEMA

Uređaj se ne pokreće ili se zaustavlja tijekom rada.

Prije nego što kontaktirate servis pogledajte sljedeće informacije kako biste našli rješenje problema.

Kod nekih kvarova zaslon prikazuje šifru alarma:

- **,10** - Uređaj se ne puni vodom.

- **,20** - Uređaj ne izbacuje vodu.
- **,30** - Uključen je uređaj za zaštitu od poplave.



UPOZORENJE

Prije kontrole isključite uređaj.

Problem	Moguće rješenje
Ne možete uključiti uređaj.	Provjerite je li utikač umetnut u utičnicu mrežnog napajanja.
	Provjerite da u kutiji s osiguračima nema oštećenog osigurača.
Program ne započinje s radom.	Provjerite jesi li vrata uređaja zatvorena.
	Ako je postavljena odgoda početka, poništite postavku ili pričekajte završetak odbrojavanja.
Uređaj se ne puni vodom.	Provjerite je li slavina otvorena.
	Provjerite da tlak u dovodu vode nije prenizak. Ovu informaciju potražite kod lokalnog distributera vode.
	Provjerite da slavina nije začepljena.
	Provjerite da filter dovodnog crijeva nije začepljen.
	Provjerite da dovodno crijevo nije savijeno ili prignječeno.
Uređaj ne izbacuje vodu.	Provjerite da sifon nije začepljen.
	Provjerite da odvodno crijevo nije savijeno ili prignječeno.
Uključen je uređaj za zaštitu od poplave.	Zatvorite slavinu i kontaktirajte servis.

Nakon završetka provjera, uključite uređaj. Program se nastavlja iz točke u kojoj je prekinut. Ako se problem i dalje javlja, kontaktirajte servis. Ako se na zaslonu prikažu drugi kodovi alarma, kontaktirajte servis.

10.1 Ako rezultati pranja i sušenja nisu zadovoljavajući

Bijele crte i mrlje ili plavičasti slojevi na čašama i posuđu.

- Ispuštena količina sredstva za ispiranje je prevelika. Postavite birač sredstva za ispiranje u niži položaj.
- Količina deterdženta bila je prevelika.

Osušene kapljice vode ostaju na čašama i posuđu

- Ispuštena količina sredstva za ispiranje nije dovoljna. Postavite birač sredstva za ispiranje u viši položaj.
- Uzrok može biti kvaliteta deterdženta.

Posuđe je mroko

- Program nema fazu sušenja ili ima fazu sušenja na niskoj temperaturi.
- Spremnik sredstva za ispiranje je prazan.
- Uzrok može biti kvaliteta sredstva za ispiranje.



Ostale moguće uzroke potražite u poglavlju 'SAVJETI I PREPORUKE'.

11. TEHNIČKI PODACI

Dimenzije	Širina × Visina × Dubina (mm)	545 / 447 / 515
Električni priključak	Pogledajte nazivnu pločicu.	
	Napon	230 V
	Frekvencija	50 Hz
Tlak dovoda vode	Min. / maks. (bar / MPa)	(0.8 / 0.08) / (10 / 1.0)
Dovod vode ¹⁾	Hladna ili topla voda ²⁾	maks. 60 °C
Kapacitet	Broj kompleta posuđa	6
Potrošnja energije	Uključen	1.90 W
	Isključen	0.10 W

¹⁾ Crijevo za dovod vode spojite na slavinu s navojem 3/4".

²⁾ Ako topla voda dolazi iz alternativnih izvora energije (npr., solarni paneli, energija vjetra), upotrijebite toplu vodu kako biste smanjili potrošnju energije.

12. BRIGA ZA OKOLIŠ

Reciklirajte materijale sa simbolom .

Ambalažu za recikliranje odložite u prikladne spremnike.

Pomozite u zaštiti okoliša i ljudskog zdravlja, kao i u recikliranju otpada od električnih i

elektroničkih uređaja. Uređaje označene simbolom  ne bacajte zajedno s kućnim otpadom. Proizvod odnesite na lokalno reciklažno mjesto ili kontaktirajte nadležnu službu.

OBSAH

1. BEZPEČNOSTNÍ INFORMACE	30
2. POPIS SPOTŘEBIČE	31
3. OVLÁDACÍ PANEL	31
4. PROGRAMY	32
5. FUNKCE	33
6. PŘED PRVNÍM POUŽITÍM	34
7. DENNÍ POUŽÍVÁNÍ	36
8. TIPY A RADY	38
9. ČIŠTĚNÍ A ÚDRŽBA	39
10. ODSTRAŇOVÁNÍ ZÁVAD	39
11. TECHNICKÉ INFORMACE	40
12. POZNÁMKY K OCHRANĚ ŽIVOTNÍHO PROSTŘEDÍ	41

MYSLÍME NA VÁS

Děkujeme, že jste si zakoupili spotřebič značky Electrolux. Vybrali jste si produkt, se kterým jsou spjaty desítky let profesionálních zkušeností a inovací. Tento důmyslný a stylový spotřebič byl navržen s ohledem na jeho uživatele. Kdykoliv jej tak používáte, můžete se spolehnout, že pokaždé dosáhnete skvělých výsledků.

Vítá Vás Electrolux.

Navštivte naše stránky ohledně:



Rady ohledně používání, brožury, poradce při potížích, servisních informací:
www.electrolux.com



Registrace vašeho spotřebiče, kterou získáte lepší servis:
www.electrolux.com/productregistration



Nákupu příslušenství, spotřebního materiálu a originálních náhradních dílů pro váš spotřebič:
www.electrolux.com/shop

PÉČE O ZÁKAZNÍKY A SERVIS

Doporučujeme používat originální náhradní díly.

Při kontaktu se servisním střediskem se ujistěte, že máte k dispozici následující údaje.

Tyto informace jsou uvedeny na typovém štítku. Model, výrobní číslo (PNC), sériové číslo.



Upozornění / Důležité bezpečnostní informace.



Všeobecné informace a rady



Upozornění k ochraně životního prostředí

Změny vyhrazeny.

1. BEZPEČNOSTNÍ INFORMACE

Tento návod si pečlivě přečtěte ještě před instalací spotřebiče a jeho prvním použitím. Výrobce nezodpovídá za škody a zranění způsobená nesprávnou instalací či chybným používáním. Návod k použití vždy uchovávejte spolu se spotřebičem pro jeho budoucí použití.

1.1 Bezpečnost dětí a postižených osob



UPOZORNĚNÍ

Hrozí nebezpečí udušení, úrazu nebo jiných trvalých následků.

- Nedovolte, aby spotřebič používaly osoby, včetně dětí, se zhoršenými fyzickými a smyslovými schopnostmi, sníženými mentálními funkcemi nebo nedostatkem zkušeností a znalostí. Takové osoby mohou spotřebič používat jen pod dozorem nebo vedením osob odpovědných za jejich bezpečnost. Nenechte děti hrát si se spotřebičem.
- Všechny obaly uschovejte z dosahu dětí.
- Všechny mycí prostředky uschovejte z dosahu dětí.
- Jsou-li dvířka spotřebiče otevřená, nedovolte dětem a domácím zvířatům, aby se k němu přibližovali.

1.2 Instalace

- Odstraňte veškerý obalový materiál.
- Poškozený spotřebič neinstalujte ani nepoužívejte.
- Neinstalujte nebo nepoužívejte spotřebič tam, kde může teplota klesnout pod 0 °C.
- Řiďte se pokyny k instalaci dodanými spolu s tímto spotřebičem.

Vodovodní přípojka

- Dbejte na to, abyste hadice nepoškodili.
- Spotřebič musí být připojen k vodovodnímu potrubí pomocí nové dodané soupravy hadic. Neinstalujte již jednou použitou soupravu hadic znovu.
- Před připojením spotřebiče k novým hadicím nebo k hadicím, které nebyly dlouho používány, nechte vodu na několik minut odtéct, pokud nebude čistá.
- Při prvním použití spotřebiče se ujistěte, že nedochází k únikům vody.

Připojení k elektrické síti



UPOZORNĚNÍ

Hrozí nebezpečí požáru nebo úrazu elektrickým proudem.

- Spotřebič musí být uzemněn.
- Zkontrolujte, zda údaje o napájení na typovém štítku souhlasí s parametry elektrické sítě. Pokud tomu tak není, obraťte se na elektrikáře.
- Vždy používejte správně instalovanou síťovou zásuvku s ochranou proti úrazu elektrickým proudem.
- Nepoužívejte rozbočovací zástrčky ani prodlužovací kabely.
- Dbejte na to, abyste nepoškodili napájecí kabel a síťovou zástrčku. Pro výměnu napájecího kabelu se obraťte na servisní středisko nebo elektrikáře.
- Síťovou zástrčku zapojte do síťové zásuvky až na konci instalace spotřebiče. Po instalaci musí zůstat síťová zástrčka nadále dostupná.
- Neodpojte spotřebič ze zásuvky tahem za kabel. Vždy tahejte za zástrčku.

1.3 Použití spotřebiče

- Tento spotřebič je určen pro použití v domácnosti a pro následující způsoby použití:
 - Kuchyňky pro zaměstnance v obchodech, kancelářích a jiných pracovních prostředích.
 - Farmářské domy
 - Pro zákazníky hotelů, motelů a jiných ubytovacích zařízení
 - Penziony a ubytovny.



UPOZORNĚNÍ

Nebezpečí úrazu.

- Neměňte technické parametry tohoto spotřebiče.
- Nože a další nástroje s ostrými špičkami vkládejte do košíčku na příbory špičkou dolů nebo vodorovně.
- Nenechávejte dvířka spotřebiče otevřená bez dozoru, aby na ně nikdo nespádl.
- Na otevřená dvířka si nesedejte, ani si na ně nestoupejte.
- Mycí prostředky pro myčky jsou nebezpečné. Řiďte se bezpečnostními pokyny uvedenými na balení mycího prostředku.

- Nepijte ani si nehrajte s vodou ve spotřebiči.
- Nádobí ze spotřebiče nevyjímejte, dokud se nedokončí program. Na nádobí mohou být zbytky mycího prostředku.
- Pokud během probíhajícího programu otevřete dvířka spotřebiče, může dojít k uvolnění horké páry.

**UPOZORNĚNÍ**

Hrozí nebezpečí úrazu elektrickým proudem, požáru či popálení.

- Do spotřebiče, do jeho blízkosti nebo na spotřebič neumisťujte hořlavé předměty nebo předměty obsahující hořlavé látky.
- K čištění spotřebiče nepoužívejte proud vody nebo páru.

**UPOZORNĚNÍ**

Hrozí nebezpečí úrazu či udušení.

- Odpojte spotřebič od elektrické sítě.
- Odřízněte a vyhoďte síťový kabel.
- Odstraňte dveřní západku, abyste zabránili uvěznění dětí a domácích zvířat ve spotřebiči.

2. POPIS SPOTŘEBIČE

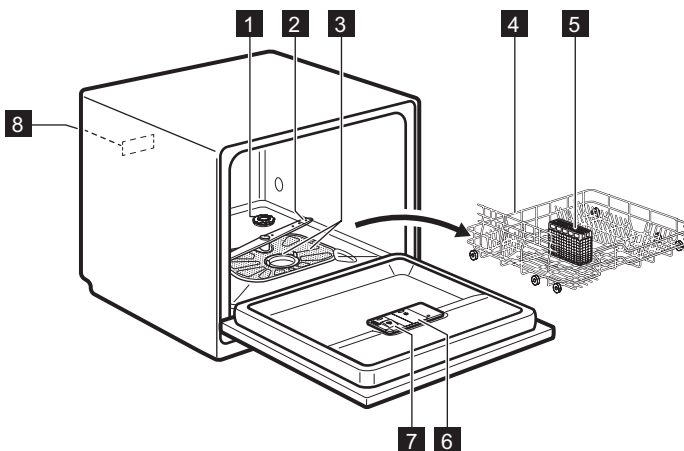

- 1** Zásobník na sůl
- 2** Ostříkovací rameno
- 3** Filtry
- 4** Hlavní koš

- 5** Košíček na přibory
- 6** Dávkač leštidla
- 7** Dávkač mycího prostředku
- 8** Typový štítek

3. OVLÁDACÍ PANEL



Ovladače se nachází na horní straně dvířek spotřebiče. Abyste mohli s ovládací pracovat, musíte nechat dvířka spotřebiče otevřená.

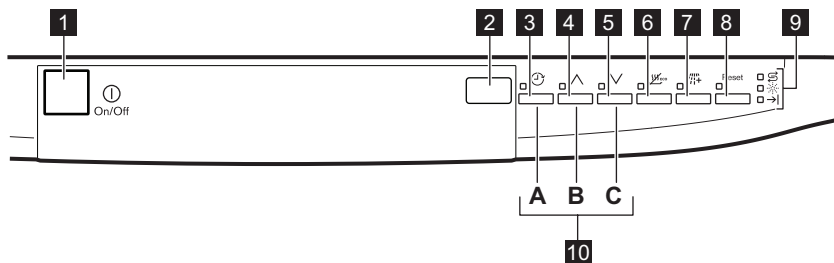

- | | |
|---|--------------------------------------|
| 1 Tlačítko Zap/Vyp | 6 Tlačítko EnergySaver |
| 2 Displej | 7 Tlačítko Extra Rinse |
| 3 Tlačítko Delay | 8 Tlačítko Reset |
| 4 Tlačítko volby programu (nahoru) | 9 Kontrolky |
| 5 Tlačítko volby programu (dolů) | 10 Tlačítka funkcí |

Kontrolky	Popis
	Kontrolka množství soli. Nikdy v průběhu programu nesvítí.
	Kontrolka stavu leštidla. Nikdy v průběhu programu nesvítí.
	Kontrolka konce programu.





4. PROGRAMY

Program	Stupeň znečištění Druh náplně	Program fáze	Funkce
P1¹⁾ ECO 55°	Normálně znečištěné Nádobí a příbory	Předmytí Mytí 55 °C Oplachy Sušení	EnergySaver Extra oplach
P2²⁾ AUTO 45°-70°	Vše Nádobí, příbory, hrnce a pánve	Předmytí Mytí 45 °C nebo 70 °C Oplachy Sušení	EnergySaver Extra oplach
P3 Intensive 70°	Velmi znečištěné Nádobí, příbory, hrnce a pánve	Předmytí Mytí 70 °C Oplachy Sušení	EnergySaver Extra oplach
P4 Glass Care 40°	Normálně nebo lehce znečištěné Křehké nádobí a sklo	Mytí 40 °C Oplachy	Extra oplach
P5³⁾ Quick Plus 50°	Lehce znečištěné Nádobí a příbory	Mytí 50 °C Oplachy	Extra oplach

Program	Stupeň znečištění Druh náplně	Program fáze	Funkce
P6 ⁴⁾  Rinse & Hold	Vše	Předmytí	

- 1) Tento program nabízí nejúspornější spotřebu vody a energie při mytí normálně znečištěného nádobí a příborů. (Jedná se o standardní program pro zkušební.)
- 2) Spotřebič zjistí stupeň znečištění a množství nádobí v koších. Automaticky pak nastaví teplotu a množství vody, spotřebu energie a délku programu.
- 3) U tohoto programu můžete umýt čerstvě znečištěné nádobí. Tento program nabízí dobré výsledky mytí při krátké délce programu.
- 4) Pomocí tohoto programu nádobí rychle opláchnete. Zabráníte tak přilepení zbytků jídla na nádobí a nepříjemnému zápachu vycházejícímu ze spotřebiče.
Pro tento program nepoužívejte mycí prostředek.

Údaje o spotřebě

Program ¹⁾	Trvání (min)	Energie (kWh)	Voda (l)
ECO 55°	170	0.64	7.5
AUTO 45°-70°	70 - 110	0.5 - 0.8	5 - 9
 Intensive 70°	105	1.0	9
 Glass Care 40°	30	0.40	6
 Quick Plus 50°	35	0.45	6
 Rinse & Hold	7	0.10	2

- 1) Délka programu a hodnoty spotřeby se mohou měnit v závislosti na tlaku a teplotě vody, na kolísání v dodávce proudu, na zvolených funkcích a na množství nádobí.

Informace pro zkušební

Pro všechny potřebné informace ohledně testu výkonnosti zašlete e-mail na:

info.test@dishwasher-production.com

Poznamenejte si výrobní číslo (PNC) uvedené na typovém štítku.

5. FUNKCE



Jakékoliv funkce zapnete či vypnete ještě před spuštěním programu. Funkce nelze zapnout nebo vypnout v průběhu programu.



Pokud je nastavena jedna nebo více funkcí, před spuštěním programu se ujistěte, že příslušné kontrolky svítí.

5.1 EnergySaver

Tato funkce snižuje teplotu v poslední oplachovací fázi.

Použití této funkce snižuje spotřebu energie (až o 25 %) a délku programu.

Nádobí může být na konci programu ještě vlhké.

Jak zapnout funkci EnergySaver

1. Stiskněte tlačítko **EnergySaver**.
 - Pokud lze tuto funkci použít s daným programem, rozsvítí se příslušná kontrolka. Na displeji můžete vidět aktualizaci délky programu.

5.2 Extra Rinse

Tato funkce přidá k mycímu programu fázi studeného oplachu.

Tato funkce prodlouží délku programu a zvýší spotřebu vody.

Stiskněte tlačítko **Extra Rinse**:

- Pokud lze tuto funkci použít s daným programem, rozsvítí se příslušná kontrolka. Na displeji můžete vidět aktualizaci délky programu.

5.3 Zvuková signalizace

Zvuková signalizace zazní v těchto případech:

- Dokončí se program.

- Stupeň změkčovače vody byl nastaven elektronicky.
- Vyskytla se závada či porucha na spotřebiči.



Nastavení z výroby: vyp. Zvukovou signalizaci lze zapnout.

Zapnutí zvukové signalizace

1. Stisknutím tlačítka Zap/Vyp spotřebič zapnete. Zkontrolujte, zda je spotřebič v režimu nastavení. Viz „NASTAVENÍ A SPUŠTĚNÍ PROGRAMU“.
 2. Současně stiskněte a podržte tlačítka funkce **(B)** a **(C)**, dokud nezačnou blikat kontrolky tlačítek funkcí **(A)**, **(B)** a **(C)**.
 3. Stiskněte tlačítko funkce **(C)**.
 - Kontrolky tlačítek funkcí **(A)** a **(B)** zhasnou.
 - Kontrolka tlačítka funkce **(C)** bude stále blikat.
 - Na displeji se zobrazí nastavení zvukové signalizace.
- | | |
|-----------|---------|
| <i>lb</i> | Vypnuto |
| <i>Ob</i> | Zap |
4. Stisknutím tlačítka funkce **(C)** změňte nastavení.
 5. Nastavení potvrďte vypnutím spotřebiče.

6. PŘED PRVNÍM POUŽITÍM

1. Ujistěte se, zda nastavený stupeň změkčovače vody odpovídá tvrdosti vody ve vaší oblasti. Pokud ne, nastavte změkčovač vody. Přesný stupeň tvrdosti vody ve vaší oblasti zjistíte u místního vodárenského podniku.
2. Napiňte zásobník na sůl.
3. Napiňte dávkovač leštidla.
4. Otevřete vodovodní kohoutek.
5. Během provozu mohou ve spotřebiči zůstat zbytky. Odstraníte je spuštěním libovolného programu. Nepoužívejte mycí prostředek a nevkládejte nic do košů.

6.1 Seřízení změkčovače vody

Tvrdost vody				Elektronické nastavení
Německé stupně (°dH)	Francouzské stupně (°fH)	mmol/l	Clarkovy stupně	
> 24	> 40	> 4,2	28	5
18- 24	32 - 40	3,2 - 4,2	22 - 28	4
12- 18	19 - 32	2,1 - 3,2	13 - 22	3 ¹⁾

Tvrdost vody				Elektronické nastavení
Německé stupně (°dH)	Francouzské stupně (°fH)	mmol/l	Clarkovy stupně	
4 - 12	7 - 19	0,7 - 2,1	5 - 13	2
< 4	< 7	< 0,7	< 5	1 ²⁾

1) Výchozí nastavená poloha.

2) Při tomto stupni sůl nepoužívejte.

Elektronické nastavení

1. Stisknutím tlačítka Zap/Vyp spotřebič zapněte. Zkontrolujte, zda je spotřebič v režimu nastavení. Viz „NASTAVENÍ A SPUŠTĚNÍ PROGRAMU“.
2. Současně stiskněte a podržte tlačítka funkcí (B) a (C), dokud nezačnou blikat kontrolky tlačítek funkcí (A), (B) a (C).
3. Stiskněte tlačítko funkce (A).
 - Kontrolky tlačítek funkcí (B) a (C) zhasnou.

- Kontrolka tlačítka funkce (A) bude stále blikat.
 - Zazní zvuková signalizace, např. pět přerušovaných tónů = stupeň 5.
 - Na displeji se zobrazí nastavení změkčovače vody, např. **5 L** = stupeň 5.
4. Opětovným stisknutím tlačítka funkce (A) změňte nastavení.
 5. Nastavení potvrďte vypnutím spotřebiče.

6.2 Plnění zásobníku na sůl

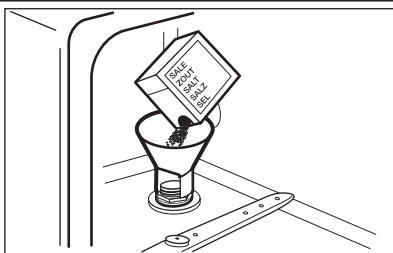

1. Otočením víčka směrem doleva otevřete zásobník na sůl.
2. Do zásobníku na sůl nalijte 1 l vody (pouze při prvním plnění).
3. Naplňte zásobník na sůl solí do myčky.
4. Odstraňte sůl, která se vysypala okolo zásobníku na sůl.
5. Otočením víčka směrem doprava zásobník na sůl zavřete.

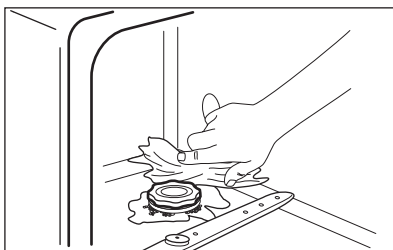

POZOR

Při plnění může ze zásobníku na sůl unikat voda nebo sůl. Nebezpečí koroze. Po naplnění zásobníku na sůl ji zabráníte spuštěním programu.

6.3 Plnění dávkovače leštidla

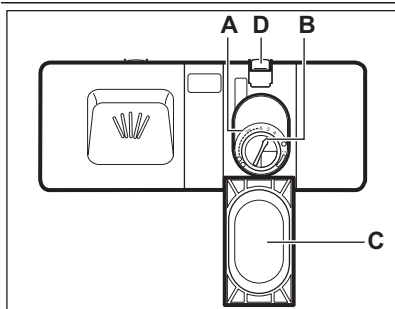

1. Stiskněte uvolňovací tlačítko (D) a otevřete víčko (C).
2. Naplňte dávkovač leštidla (A), maximálně však po značku „MAX“.
3. Rozlité leštidlo setřete savým hadříkem, aby se netvořilo přílišné množství pěny.
4. Zavřete víko. Ujistěte se, že se uvolňovací tlačítko zaklapne zpět.



Voličem můžete nastavit dávkované množství (B) jeho otočením do polohy 1 (nejmenší množství) až 6 (největší množství).

7. DENNÍ POUŽÍVÁNÍ

1. Otevřete vodovodní kohoutek.
2. Stisknutím tlačítka Zap/Vyp spotřebič zapněte. Ujistěte se, že je spotřebič v režimu nastavení, viz „NASTAVENÍ A SPUŠTĚNÍ PROGRAMU“.
- Pokud kontrolka stavu soli svítí, doplňte zásobník na sůl.
- Pokud kontrolka stavu leštidla svítí, doplňte dávkovač leštidla.
3. Naplňte koše.
4. Přidejte mycí prostředek.
5. Nastavte a spusťte správný program pro daný druh náplně a stupeň znečištění.

7.1 Použití mycího prostředku

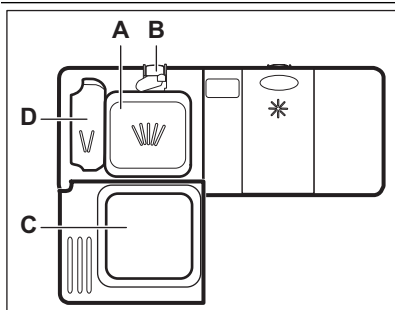

1. Stiskněte uvolňovací tlačítko (B) a otevřete víčko (C).
2. Mycím prostředkem naplňte komoru (A).
3. Pokud program zahrnuje fázi předmytí, přidejte trochu mycího prostředku do komory (D).
4. Pokud používáte mycí tablety, vložte tabletu do komory (A).
5. Zavřete víko. Ujistěte se, že se uvolňovací tlačítko zaklapne zpět.

7.2 Použití kombinovaných mycích tablet

Když používáte tablety, které obsahují sůl a leštidlo, zásobník na sůl a dávkovač leštidla neplňte.

1. Nastavte změkčovač vody na nejnižší stupeň.
2. Nastavte dávkovač leštidla do nejnižší polohy.

Chcete-li použít kombinované mycí tablety před tím, než začnete odděleně používat mycí prostředek, sůl do myčky a leštidlo, postupujte následovně:

1. Stisknutím tlačítka Zap/Vyp spotřebič zapněte.
2. Nastavte změkčovač vody na nejvyšší stupeň.

3. Ujistěte se, že je zásobník na sůl a dávkovač leštidla plný.
4. Spustíte nejkratší program s oplachovací fází bez mycího prostředku a bez nádobí.
5. Nastavíte změkčovač vody podle tvrdosti vody ve vaší oblasti.
6. Seřídíte dávkování leštidla.

7.3 Nastavení a spuštění programu

Režim nastavení

Spotřebič musí být při některých postupech v režimu nastavení.

Spotřebič je v režimu nastavení, když:

- Na displeji se zobrazí dvě vodorovné stavové čárky.

- Rozsvítí se kontrolky tlačítek programů.

Pokud se na ovládacím panelu zobrazí jiné údaje, stisknete tlačítko **Reset**, dokud se spotřebič nepřepne do režimu nastavení.

Spuštění programu bez odloženého startu

1. Otevřete vodovodní kohoutek.
2. Stisknutím tlačítka Zap/Vyp spotřebič zapnete. Zkontrolujte, zda je spotřebič v režimu nastavení.
3. Nastavte program. Na displeji bliká číslo příslušného programu.
4. Zavřete dvířka spotřebiče. Program se spustí.
 - Na displeji se zobrazí délka programu, která se snižuje v krocích po jedné minutě.

Spuštění programu s odloženým startem

1. Nastavte program.
2. Opakovaně stisknete tlačítko odloženého startu, dokud se na displeji nezobrazí čas odloženého startu, který chcete nastavit (1–19 hodin).
 - Na displeji bliká čas odloženého startu.
 - Kontrolka odloženého startu se rozsvítí.
3. Zavřete dvířka spotřebiče. Spustí se odpočet.
 - Na displeji se zobrazuje odpočítávání odloženého startu v krocích po jedné hodině.
- Po dokončení odpočtu se spustí nastavený program.

Otevření dvířek za chodu spotřebiče

Otevřením dvířek zastavíte chod spotřebiče. Když dvířka opět zavřete, bude spotřebič pokračovat od okamžiku přerušení.

Zrušení odloženého startu během jeho odpočítávání

Stisknete tlačítko **Reset**, dokud nenastane:

- Kontrolka odloženého startu zhasne.
- Na displeji se zobrazí dvě vodorovné stavové čárky.
- Rozsvítí se kontrolky tlačítek programů.



Když zrušíte odložený start, spotřebič se přepne zpět do režimu nastavení. Je nutné opět nastavit program.

Zrušení programu

Stisknete tlačítko **Reset**, dokud nenastane:

- Na displeji se zobrazí dvě vodorovné stavové čárky.
- Rozsvítí se kontrolky tlačítek programů.



Před spuštěním nového programu zkontrolujte, zda je v dávkovači mycí prostředek.

Na konci programu

Po dokončení programu se na displeji zobrazí 0 a rozsvítí se kontrolka konce programu.

1. Stisknutím tlačítka Zap/Vyp spotřebič vypne.
2. Zavřete vodovodní kohoutek.



- Pokud spotřebič nevypnete, po třech minutách od konce programu:
 - Všechny kontrolky zhasnou
 - Na displeji se zobrazí jedna vodorovná stavová čárka.
- Snižuje se tak spotřeba energie.

Stisknete některé z tlačítek (kromě tlačítka Zap/Vyp) a displej a kontrolky se opět rozsvítí.



- Nádobí před vyjmutím ze spotřebiče nechte vychladnout. Horké nádobí se snadněji poškodí.

8. TIPY A RADY

8.1 Změkčovač vody

Tvrdá voda obsahuje velké množství minerálů, které mohou způsobit poškození spotřebiče a špatné výsledky mytí. Změkčovač vody tyto minerály neutralizuje.

Sůl do myčky udržuje změkčovač vody čistý a v dobrém stavu. Je důležité nastavit správný stupeň změkčovače vody. Zajistíte tak, že změkčovač vody bude používat správné množství soli do myčky a vody.

8.2 Plnění košů

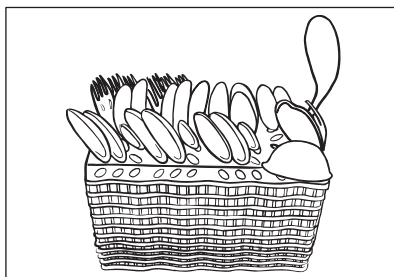
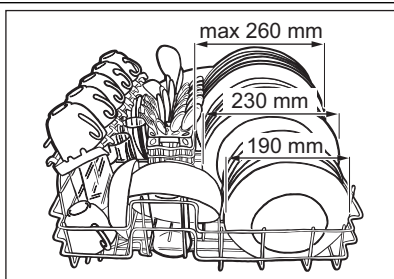

- Spotřebič používejte pouze k mytí nádobí, které je bezpečné mýt v myčce.
- Do spotřebiče nevkládějte předměty vyrobené ze dřeva, rohoviny, hliníku, mědi nebo cínu.
- Nevkládějte do spotřebiče předměty, které sají vodu (houby, hadry).
- Z nádobí odstraňte zbytky jídla.
- Připálené zbytky jídel na nádobí nechte změkknout.
- Duté nádoby (např. šálky, sklenice, hrnce) pokládejte dnem vzhůru.
- Dbejte na to, aby se nádoby nebo přístroje nelepily k sobě. Lžíce smíchejte s ostatními přístroji.
- Přesvědčte se, že se sklenice vzájemně nedotýkají.
- Malé předměty vložte do košíčku na příbory.
- Lehké kusy vložte do hlavního koše. Dbejte na to, aby se jednotlivé kusy nádobí nehýbaly.
- Před spuštěním programu zkontrolujte, zda se ostřikovací rameno může volně otáčet.

8.3 Použití soli, leštidla a mycího prostředku

- Používejte pouze sůl, leštidlo a mycí prostředek určený pro myčky nádobí. Jiné výrobky by mohly spotřebič poškodit.
- Leštidlo během poslední oplachovací fáze umožňuje usušení nádobí bez šmouh a skvrn.
- Kombinované tablety obsahují mycí prostředek, leštidlo a další přísady. Ujistěte, že jsou tyto tablety vhodné pro tvrdost vody ve vaší oblasti. Řiďte se pokyny na balení výrobků.
- Mycí tablety se u krátkých programů zcela nerozpustí. Abyste zabránili usazování zbytků mycího prostředku na nádobí, doporučujeme používat tablety s dlouhými programy.

kyny na balení mycího prostředku. Pokyny na obalu jsou obvykle určeny pro velké myčky nádobí (12 souprav).

8.4 Před spuštěním programu

Zkontrolujte, zda:

- Filtry jsou čisté a správně nainstalované.
- Ostřikovací rameno není zanesené.
- Rozmístění nádobí v koších je správné.
- Program je vhodný pro daný druh náplně a stupeň znečištění.
- Používá se správné množství mycího prostředku.
- Je doplněna sůl do myčky a leštidlo (pokud nepoužíváte kombinované mycí tablety).
- Víčko zásobníku na sůl je dotažené.



Nepoužívejte větší množství mycího prostředku, než je správné. Řiďte se po-

9. ČIŠTĚNÍ A ÚDRŽBA



UPOZORNĚNÍ

Před čištěním nebo údržbou spotřebič vždy vypněte a vytáhněte síťovou zástrčku ze zásuvky.



Špinavé filtry a ucpané ostříkovací rameno snižují výsledky mytí. Pravidelně je kontrolujte a v případě potřeby je vyčistěte.

9.1 Čištění filtrů

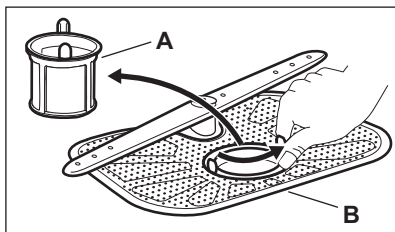

1. Otočte filtrem (A) proti směru hodinových ručiček a vyndejte jej.
2. Vyměňte filtr (B).
3. Filtry vyčistěte vodou.
4. Vraťte filtr (B) na jeho původní místo.
5. Vložte filtr (A) zpět do filtru (B). Otočte jím po směru hodinových ručiček, dokud se nezajistí.



Nesprávné umístění filtrů může mít z následek špatné výsledky mytí a poškození spotřebiče.

9.2 Čištění ostříkovacího ramene

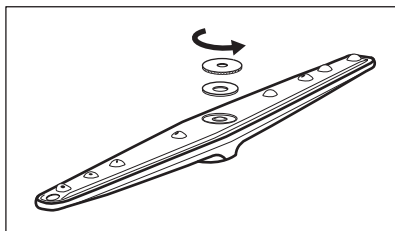

1. Otočte matici proti směru hodinových ručiček.
 2. Odstraňte ostříkovací rameno.
 3. Vyčistěte otvory.
- Jestliže se otvory v ostříkovacím ramenu zanesou nečistotami, odstraňte je úzkým špičatým předmětem.

9.3 Čištění vnějších ploch

Vyčistěte spotřebič vlhkým měkkým hadrem.

Používejte pouze neutrální mycí prostředky. Nepoužívejte prostředky s drsnými částicemi, drátěnky nebo rozpouštědla.

10. ODSTRAŇOVÁNÍ ZÁVAD

Spotřebič nezačne pracovat nebo se během provozu zastavuje.

Před kontaktováním servisního střediska se pokuste závadu odstranit sami pomocí níže uvedených informací.

U některých poruch se na displeji zobrazí výstražný kód:

- **,10** - Spotřebič se neplní vodou.
- **,20** - Spotřebič nevypouští vodu.
- **,30** - Je aktivován systém proti vyplavení.



UPOZORNĚNÍ

Před kontrolou spotřebič vypněte.

Problém	Možné řešení
Nelze zapnout spotřebič.	Ujistěte se, že je zástrčka zapojená do síťové zásuvky.

Problém	Možné řešení
	Ujistěte se, že není poškozená domovní pojistka či jistič.
Nespustil se program.	Přesvědčte se, že jsou dvířka spotřebiče zavřená. Pokud je nastavený odložený start, zrušte jej nebo vyčkejte do konce odpočtu.
Spotřebič se neplní vodou.	Zkontrolujte, zda je vodovodní kohoutek otevřený. Ujistěte se, že není příliš malý tlak na přívodu vody. Ohledně těchto informací se obraťte na místní vodárenský podnik. Ujistěte se, že není zanesený vodovodní kohoutek. Ujistěte se, že není zanesený filtr v přívodní hadici. Ujistěte se, že přívodní hadice není přehnutá či přiskřípnutá.
Spotřebič nevypouští vodu.	Ujistěte se, že není zanesený sifon. Ujistěte se, že vypouštěcí hadice není přehnutá či přiskřípnutá.
Je aktivován bezpečnostní systém proti vyplavení.	Zavřete vodovodní kohoutek a obraťte se na servisní středisko.

Po kontrole spotřebič zapněte. Program bude pokračovat od okamžiku, ve kterém byl přerušen. Pokud se problém objeví znovu, obraťte se na servisní středisko. Pokud se na displeji zobrazí jiný výstražný kód, obraťte se na servisní středisko.

10.1 Pokud není nádobí dostatečně umyté nebo usušené

Na nádobí a skle jsou bílé šmouhy nebo modravý potah

- Uvolňuje se příliš velké množství leštidla. Nastavte volič leštidla na nižší stupeň.
- Nadměrné množství mycího prostředku.

Skvrny a zaschlé vodní kapky na sklenicích a nádobí

- Uvolňuje se příliš malé množství leštidla. Nastavte volič leštidla na vyšší stupeň.
- Příčinou může být kvalita mycího prostředku.

Nádobí je vlhké

- Program neobsahuje sušicí fázi nebo obsahuje pouze sušicí fázi při nízké teplotě.
- Dávkovač leštidla je prázdný.
- Příčinou může být kvalita leštidla.



Ostatní možné příčiny viz „RADY A TIPY“.

11. TECHNICKÉ INFORMACE

Rozměry	Šířka / Výška / Hloubka (mm)	545 / 447 / 515
Připojení k elektrické síti	Viz typový štítek.	
	Napětí	230 V
	Frekvence	50 Hz
Tlak přívodu vody	Min. / max. (bar / MPa)	(0,8 / 0,08) / (10 / 1,0)

Přívod vody ¹⁾	Studená nebo teplá voda ²⁾	max. 60 °C
Kapacita	Jídelní soupravy	6
Příkon	Režim zapnuto	1.90 W
	Režim vypnuto	0.10 W

¹⁾ Přívodní hadici připojte ke kohoutku se závitem 3/4".

²⁾ Pokud odebíráte horkou vodu z alternativních zdrojů (např. solární panely, větrná energie), použijte tuto horkou vodu ke snížení spotřeby energie.

12. POZNÁMKY K OCHRANĚ ŽIVOTNÍHO PROSTŘEDÍ

Recyklujte materiály označené symbolem .

Obaly vyhoďte do příslušných odpadních kontejnerů k recyklaci.

Pomáhejte chránit životní prostředí a lidské zdraví a recyklovat elektrické a elektronické

spotřebiče určené k likvidaci. Spotřebiče označené příslušným symbolem  nelikvidujte spolu s domovním odpadem. Spotřebič odevzdejte v místním sběrném dvoře nebo kontaktujte místní úřad.

CONTENTS

1. SAFETY INFORMATION	43
2. PRODUCT DESCRIPTION	44
3. CONTROL PANEL	45
4. PROGRAMMES	45
5. OPTIONS	47
6. BEFORE FIRST USE	47
7. DAILY USE	49
8. HINTS AND TIPS	51
9. CARE AND CLEANING	53
10. TROUBLESHOOTING	53
11. TECHNICAL INFORMATION	55
12. ENVIRONMENT CONCERNS	55

WE'RE THINKING OF YOU

Thank you for purchasing an Electrolux appliance. You've chosen a product that brings with it decades of professional experience and innovation. Ingenious and stylish, it has been designed with you in mind. So whenever you use it, you can be safe in the knowledge that you'll get great results every time.

Welcome to Electrolux.

Visit our website for:



Get usage advice, brochures, trouble shooter, service information:
www.electrolux.com



Register your product for better service:
www.electrolux.com/productregistration



Buy Accessories, Consumables and Original spare parts for your appliance:
www.electrolux.com/shop

CUSTOMER CARE AND SERVICE

We recommend the use of original spare parts.

When contacting Service, ensure that you have the following data available.

The information can be found on the rating plate. Model, PNC, Serial Number.



Warning / Caution-Safety information



General information and tips



Environmental information

Subject to change without notice.

1. SAFETY INFORMATION

Before the installation and use of the appliance, carefully read the supplied instructions. The manufacturer is not responsible if an incorrect installation and use causes injuries and damages. Always keep the instructions with the appliance for future reference.

1.1 Children and vulnerable people safety



WARNING!

Risk of suffocation, injury or permanent disability.

- Do not let persons, children included, with reduced physical sensory, reduced mental functions or lack of experience and knowledge use the appliance. They must have supervision or instruction for the operation of the appliance by a person who is responsible for their safety. Do not let children play with the appliance.
- Keep all packaging away from children.
- Keep all detergents away from children.
- Keep children and pets away from the appliance door when it is open.

1.2 Installation

- Remove all the packaging.
- Do not install or use a damaged appliance.
- Do not install or use the appliance where the temperature is less than 0 °C.
- Obey the installation instruction supplied with the appliance.

Water connection

- Make sure not to cause damage to the water hoses.
- The appliance is to be connected to the water mains using the new supplied hose-sets. Old hose sets must not be reused.
- Before you connect the appliance to new pipes or pipes not used for a long time, let the water flow until it is clean.

- The first time you use the appliance, make sure that there is no leakage.

Electrical connection



WARNING!

Risk of fire and electrical shock.

- The appliance must be earthed.
- Make sure that the electrical information on the rating plate agrees with the power supply. If not, contact an electrician.
- Always use a correctly installed shock-proof socket.
- Do not use multi-plug adapters and extension cables.
- Make sure not to cause damage to the mains plug and to the mains cable. Contact the Service or an electrician to change a damaged mains cable.
- Connect the mains plug to the mains socket only at the end of the installation. Make sure that there is access to the mains plug after the installation.
- Do not pull the mains cable to disconnect the appliance. Always pull the mains plug.

1.3 Use

- This appliance is intended to be used in household and similar applications such as:
 - Staff kitchen areas in shops, offices and other working environments
 - Farm houses
 - By clients in hotels, motels and other residential type environments
 - Bed and breakfast type environments.



WARNING!

Risk of injury.

- Do not change the specification of this appliance.
- Put knives and cutlery with sharp points in the cutlery basket with the points down or in a horizontal position.
- Do not keep the appliance door open without supervision to prevent to fall on it.

- Do not sit or stand on the open door.
- Dishwasher detergents are dangerous. Obey the safety instructions on the detergent packaging.
- Do not drink and play with the water in the appliance.
- Do not remove the dishes from the appliance until the programme is completed. There can be detergent on the dishes.

**WARNING!**

Risk of electrical shock, fire or burns.

- Do not put flammable products or items that are wet with flammable products in, near or on the appliance.
- Do not use water spray and steam to clean the appliance.

- The appliance can release hot steam if you open the door while a programme operates.

1.4 Disposal

**WARNING!**

Risk of injury or suffocation.

- Disconnect the appliance from the mains supply.
- Cut off the mains cable and dispose of it.
- Remove the door catch to prevent children and pets to get closed in the appliance.

2. PRODUCT DESCRIPTION

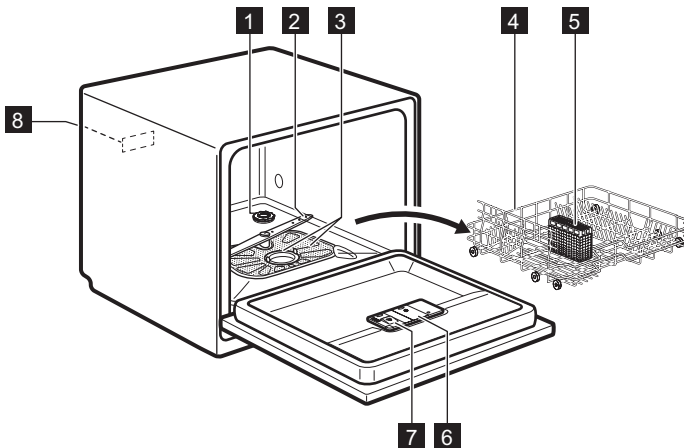

- 1** Salt container
- 2** Spray arm
- 3** Filters
- 4** Primary basket

- 5** Cutlery basket
- 6** Rinse aid dispenser
- 7** Detergent dispenser
- 8** Rating plate

3. CONTROL PANEL



The controls are on the top of the appliance door. To operate with the controls, keep the appliance door ajar.

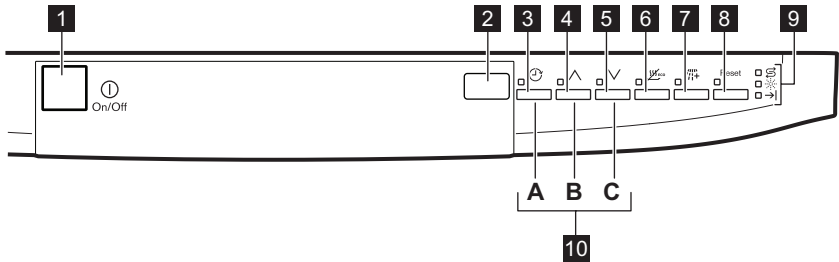



- | | |
|----------------------------------|------------------------------------|
| 1 On/off button | 6 EnergySaver button |
| 2 Display | 7 Extra Rinse button |
| 3 Delay button | 8 Reset button |
| 4 Programme button (up) | 9 Indicators |
| 5 Programme button (down) | 10 Function buttons |

Indicators	Description
	Salt indicator. It is always off while the programme operates.
	Rinse aid indicator. It is always off while the programme operates.
	End indicator.





4. PROGRAMMES

Programme	Degree of soil Type of load	Programme phases	Options
P1 1) eco 55°	Normal soil Crockery and cutlery	Prewash Wash 55 °C Rinses Dry	EnergySaver Extra Rinse
P2 2) AUTO 45°-70°	All Crockery, cutlery, pots and pans	Prewash Wash 45 °C or 70 °C Rinses Dry	EnergySaver Extra Rinse
P3 Intensive 70°	Heavy soil Crockery, cutlery, pots and pans	Prewash Wash 70 °C Rinses Dry	EnergySaver Extra Rinse

Programme	Degree of soil Type of load	Programme phases	Options
P4  Glass Care 40°	Normal or light soil Delicate crockery and glassware	Wash 40 °C Rinses	Extra Rinse
P5 ³⁾  Quick Plus 50°	Light soil Crockery and cut- lery	Wash 50 °C Rinses	Extra Rinse
P6 ⁴⁾  Rinse & Hold	All	Prewash	

- 1) With this programme you have the most efficient use of water and energy consumption for crockery and cutlery with normal soil. (This is the standard programme for test institutes).
- 2) The appliance senses the degree of soil and the quantity of items in the baskets. It automatically adjusts the temperature and quantity of the water, the energy consumption and the programme duration.
- 3) With this programme you can wash a load with fresh soil. It gives good washing results in a short time.
- 4) Use this programme to quickly rinse the dishes. This prevents the remaining food to bond on the dishes and bad odours to come out from the appliance.
Do not use detergent with this programme.

Consumption values

Programme ¹⁾	Duration (min)	Energy (kWh)	Water (l)
ECO 55°	170	0.64	7.5
AUTO	70 - 110	0.5 - 0.8	5 - 9
 Intensive 70°	105	1.0	9
 Glass Care 40°	30	0.40	6
 Quick Plus 50°	35	0.45	6
 Rinse & Hold	7	0.10	2

- 1) The pressure and the temperature of the water, the variations of the mains supply, the options and the quantity of dishes can change the programme duration and the consumption values.

Information for test institutes

For all the necessary information for test performance. send an email to:

info.test@dishwasher-production.com

Write down the product number (PNC) that is on the rating plate.

5. OPTIONS



Activate or deactivate the options before the start of a programme. You cannot activate or deactivate the options while a programme operates.



If one or more options are set, make sure that the related indicators are on before the programme starts.

5.1 EnergySaver

This option decreases the temperature in the last rinse phase.

The use of this option decreases the energy consumption (up to 25%) and the programme duration.

The dishes can be wet at the end of the programme.

How to activate the EnergySaver option

1. Press the **EnergySaver** button.
 - If the option is applicable to the programme, the related indicator comes on. In the display you can see the update of the programme duration.

5.2 Extra Rinse

This option adds a cold rinse phase to the washing programme.

The option increases the programme duration and water consumption.

Press the **Extra Rinse** button:

- If the option is applicable to the programme, the related indicator comes on. In the display you can see the update of the programme duration.

5.3 Acoustic signals

The acoustic signals operate in these conditions:

- The programme is completed.
- The level of the water softener is adjusted electronically.
- The appliance has a malfunction.



Factory setting: off. You can activate the acoustic signals.

Activating the acoustic signals

1. Press the on/off button to activate the appliance. Make sure that the appliance is in setting mode. Refer to 'SETTING AND STARTING A PROGRAMME'.
2. Press and hold function buttons **(B)** and **(C)** at the same time until the indicators of function buttons **(A)**, **(B)** and **(C)** flash.
3. Press function button **(C)**,
 - The indicators of function buttons **(A)** and **(B)** go off.
 - The indicator of function button **(C)** continues to flash.
 - The display shows the setting of the acoustic signals.

<i>lb</i>	Off
<i>Ob</i>	On

4. Press function button **(C)** to change the setting.
5. Deactivate the appliance to confirm.

6. BEFORE FIRST USE

1. Make sure that the set level of the water softener agrees with the water hardness in your area. If not, adjust the water softener. Contact your local water authority to know the water hardness in your area.
2. Fill the salt container.
3. Fill the rinse aid dispenser.
4. Open the water tap.
5. Processing residues can stay in the appliance. Start a programme to remove them. Do not use detergent and do not load the baskets.

6.1 Adjusting the water softener

Water hardness				Elec- tronic adjust- ment
German degrees (°dH)	French degrees (°fH)	mmol/l	Clarke degrees	
> 24	> 40	> 4.2	28	5
18- 24	32 - 40	3.2 - 4.2	22 - 28	4
12- 18	19 - 32	2.1 - 3.2	13 - 22	3 ¹⁾
4 - 12	7 - 19	0.7 - 2.1	5 - 13	2
< 4	< 7	< 0.7	< 5	1 ²⁾

1) Factory position.

2) Do not use salt at this level.

Electronic adjustment

- Press the on/off button to activate the appliance. Make sure that the appliance is in setting mode. Refer to 'SETTING AND STARTING A PROGRAMME'.
- Press and hold function buttons **(B)** and **(C)** at the same time until the indicators of function buttons **(A)**, **(B)** and **(C)** flash.
 - The indicators of function buttons **(B)** and **(C)** go off.
- Press function button **(A)**.
 - The indicator of function button **(A)** continues to flash.
 - The acoustic signals operate, e.g. five intermittent acoustic signals = level 5.
 - The display shows the setting of the water softener, e.g. **5 L** = level 5.
- Press function button **(A)** again and again to change the setting.
- Deactivate the appliance to confirm.

6.2 Filling the salt container

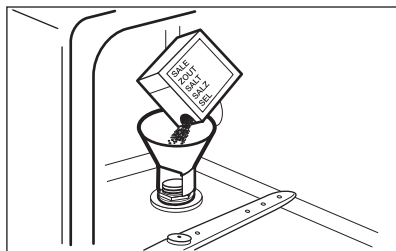

- Turn the cap counterclockwise and open the salt container.
- Put 1 litre of water in the salt container (only for the first time).
- Fill the salt container with dishwasher salt.
- Remove the salt around the opening of the salt container.
- Turn the cap clockwise to close the salt container.

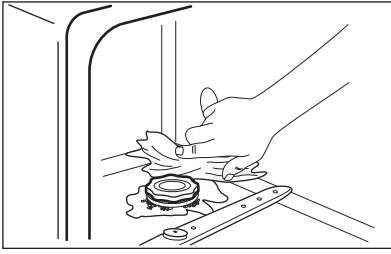
**CAUTION!**

Water and salt can come out from the salt container when you fill it. Risk of corrosion. To prevent it, after you fill the salt container, start a programme.

6.3 Filling the rinse aid dispenser

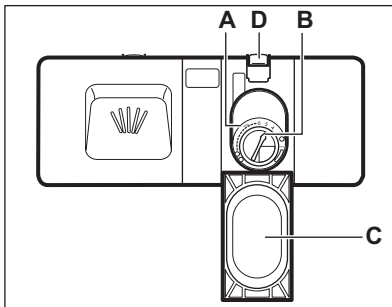

1. Press the release button (**D**) to open the lid (**C**).
2. Fill the rinse aid dispenser (**A**), no more than the mark 'max'.
3. Remove the spilled rinse aid with an absorbent cloth to prevent too much foam.
4. Close the lid. Make sure that the release button locks into position.



You can turn the selector of the released quantity (**B**) between position 1 (lowest quantity) and position 6 (highest quantity).

7. DAILY USE

1. Open the water tap.
2. Press the on/off button to activate the appliance. Make sure that the appliance is in setting mode, refer to 'SETTING AND STARTING A PROGRAMME'.
 - If the salt indicator is on, fill the salt container.
 - If the rinse aid indicator is on, fill the rinse aid dispenser.
3. Load the baskets.
4. Add the detergent.
5. Set and start the correct programme for the type of load and the degree of soil.

7.1 Using the detergent

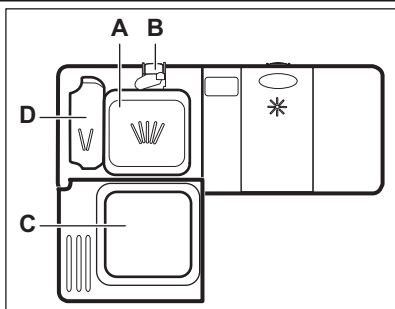

1. Press the release button **(B)** to open the lid **(C)**.
2. Put the detergent in the compartment **(A)**.
3. If the programme has a prewash phase, put a small quantity of detergent in the compartment **(D)**.
4. If you use detergent tablets, put the tablet in the compartment **(A)**.
5. Close the lid. Make sure that the release button locks into position.

7.2 Using the combi detergent tablets

When you use tablets, that contain salt and rinse aid, do not fill the salt container and the rinse aid dispenser.

1. Adjust the water softener to the lowest level.
2. Set the rinse aid dispenser to the lowest position.

If you stop to use the combi detergent tablets, before you start to use separately detergent, rinse aid and dishwasher salt, do these steps:

1. Press the on/off button to activate the appliance.
2. Set the water softener to the highest level.
3. Make sure that the salt container and the rinse aid dispenser are full.
4. Start the shortest programme with a rinsing phase, without detergent and without dishes.
5. Adjust the water softener to the water hardness in your area.
6. Adjust the released quantity of rinse aid.

7.3 Setting and starting a programme

Setting mode

The appliance must be in setting mode to accept some operations. The appliance is in setting mode when, after the activation:

- The display shows 2 horizontal status bars.
- The indicators of the programme buttons come on.

If the control panel shows other conditions, press **Reset** button until the appliance is in setting mode.

Starting a programme without delay start

1. Open the water tap.
2. Press the on/off button to activate the appliance. Make sure that the appliance is in setting mode.
3. Set the programme. The related programme number flashes in the display.
4. Close the appliance door. The programme starts.
 - The display shows the programme duration that decreases with steps of 1 minute.

Starting a programme with delay start

1. Set the programme.
2. Press the delay button again and again until the display shows the delay

time you want to set (from 1 to 19 hours).

- The delay time flashes in the display.
 - The delay indicator is on.
3. Close the appliance door. The countdown starts.
- The display shows the countdown of the delay start that decreases with steps of 1 hours.
 - When the countdown is completed, the programme starts.

Opening the door while the appliance operates

If you open the door, the appliance stops. When you close the door, the appliance continues from the point of interruption.

Cancelling the delay start while the countdown operates

Press **Reset** button until:

- The delay indicator goes off.
- The display shows 2 horizontal status bars.
- The indicators of the programme buttons come on.



When you cancel a delay start, the appliance goes back to setting mode. You have to set the programme again.

Cancelling the programme

Press **Reset** button until:

- The display shows 2 horizontal status bars.
- The indicators of the programme buttons come on.



Make sure that there is detergent in the detergent dispenser before you start a new programme.

At the end of the programme

When the programme is completed, end indicator comes on and the display shows **0**.

1. Press the on/off button to deactivate the appliance.
2. Close the water tap.



- If you do not deactivate the appliance, after 3 minutes from the end of the programme:
 - All indicators go off
 - The display shows 1 horizontal status bar.
- This helps to decrease the energy consumption. Press one of the buttons (not the on/off button), the display and the indicators come on again.



- Let the dishes become cold before you remove them from the appliance. Hot dishes can be easily damaged.

8. HINTS AND TIPS

8.1 The water softener

Hard water contains a high quantity of minerals that can cause damage to the appliance and bad washing results. The water softener neutralises these minerals.

The dishwasher salt keeps the water softer clean and in good conditions. It is important to set the right level of the water softener. This makes sure that the water softener uses the correct quantity of dishwasher salt and water.

8.2 Loading the baskets

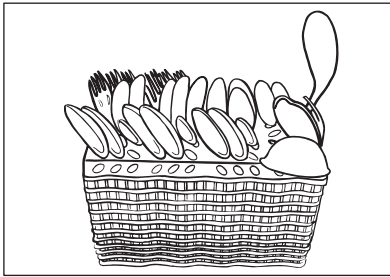
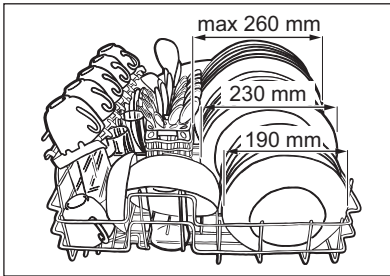

- Only use the appliance to wash items that are dishwasher-safe.
- Do not put in the appliance items made of wood, horn, aluminium, pewter and copper.
- Do not put in the appliance items that can absorb water (sponges, household cloths).
- Remove remaining food from the items.
- Make soft the remaining burned food on the items.
- Put hollow items (cups, glasses and pans) with the opening down.
- Make sure that cutlery and dishes do not bond together. Mix spoons with other cutlery.
- Make sure that glasses do not touch other glasses.
- Put small items in the cutlery basket.
- Put light items in the primary basket. Make sure that the items do not move.
- Make sure that the spray arm can move freely before you start a programme.

8.3 Using salt, rinse aid and detergent

- Only use salt, rinse aid and detergent for dishwasher. Other products can cause damage to the appliance.
- The rinse aid helps, during the last rinsing phase, to dry the dishes without streaks and stains.
- Combi detergent tablets contain detergent, rinse aid and other added agents. Be sure that these tablets are applicable to the water hardness in your area. Refer to the instructions on the packaging of the products.
- Detergent tablets do not fully dissolve with short programmes. To prevent detergent residues on the tableware, we recommend that you use the tablets with long programmes.



Do not use more than the correct quantity of detergent. Refer to the instructions on the detergent

packaging. The instructions on the packaging usually refer to large dishwashers (12 settings).

8.4 Before starting a programme

Make sure that:

- The filters are clean and correctly installed.
- The spray arm is not clogged.
- The position of the items in the baskets is correct.
- The programme is applicable for the type of load and for the degree of soil.
- The correct quantity of detergent is used.
- There is dishwasher salt and rinse aid (unless you use combi detergent tablets).
- The cap of the salt container is tight.

9. CARE AND CLEANING



WARNING!

Before maintenance, deactivate the appliance and disconnect the mains plug from the mains socket.



Dirty filters and clogged spray arm decrease the washing results. Make a check regularly and, if necessary, clean them.

9.1 Cleaning the filters

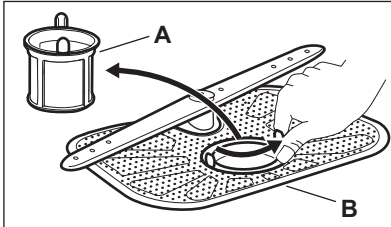

1. Turn the filter (A) counterclockwise and remove it.
2. Remove the filter (B).
3. Wash the filters with water.
4. Put the filter (B) to its initial position.
5. Put the filter (A) into position in filter (B). Turn it clockwise until it locks.



An incorrect position of the filters can cause bad washing results and damage to the appliance.

9.2 Cleaning the spray arm

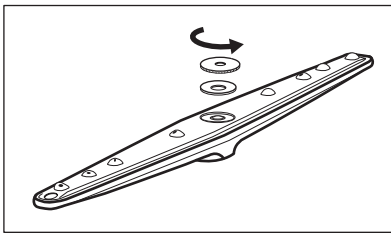

1. Turn the nut counterclockwise.
2. Remove the spray arm.
3. Clean the holes.
If the holes in the spray arm are clogged, remove remaining parts of soil with a thin pointed object.

9.3 External cleaning

Clean the appliance with a moist soft cloth.

Only use neutral detergents. Do not use abrasive products, abrasive cleaning pads or solvents.

10. TROUBLESHOOTING

The appliance does not start or it stops during operation.

Before you contact the Service, refer to the information that follows for a solution to the problem.

With some problems, the display shows an alarm code:

- ,10 - The appliance does not fill with water.



- ,20 - The appliance does not drain the water.

- ,30 - The anti-flood device is on.



WARNING!

Deactivate the appliance before you do the checks.

Problem	Possible solution
You cannot activate the appliance.	Make sure that the mains plug is connected to the mains socket.
	Make sure that there is not a damaged fuse in the fuse box.
The programme does not start.	Make sure that the appliance door is closed.
	If the delay start is set, cancel the setting or wait for the end of the countdown.
The appliance does not fill with water.	Make sure that the water tap is open.
	Make sure that the pressure of the water supply is not too low. For this information, contact your local water authority.
	Make sure that the water tap is not clogged.
	Make sure that the filter in the inlet hose is not clogged.
	Make sure that the inlet hose has no kinks or bends.
The appliance does not drain the water.	Make sure that the sink spigot is not clogged.
	Make sure that the drain hose has no kinks or bends.
The anti-flood device is on.	Close the water tap and contact the Service.

After the checks are completed, activate the appliance. The programme continues from the point of interruption. If the problem occurs again, contact the Service.
If the display shows other alarm codes, contact the Service.

10.1 If the washing and drying results are not satisfactory

Whitish streaks or bluish layers on glasses and dishes

- The released quantity of rinse aid is too much. Adjust the rinse aid selector to a lower position.
- The quantity of detergent is too much.

Stains and dry water drops on glasses and dishes

- The released quantity of rinse aid is not sufficient. Adjust the rinse aid selector to a higher position.

- The quality of the detergent can be the cause.

Dishes are wet

- The programme is without a drying phase or with a low temperature drying phase.
- The rinse aid dispenser is empty.
- The quality of the rinse aid can be the cause.



Refer to 'HINTS AND TIPS' for other possible causes.

11. TECHNICAL INFORMATION

Dimensions	Width / Height / Depth (mm)	545 / 447 / 515
Electrical connection	Refer to the rating plate.	
	Voltage	230 V
	Frequency	50 Hz
Water supply pressure	Min. / max. (bar / MPa)	(0.8 / 0.08) / (10 / 1.0)
Water supply 1)	Cold water or hot water 2)	max. 60 °C
Capacity	Place settings	6
Power consumption	Left-on mode	1.90 W
	Off-mode	0.10 W

1) Connect the water inlet hose to a water tap with a 3/4" thread.

2) If the hot water comes from alternative sources of energy, (e.g. solar panels, aeolian energy), use the hot water supply to decrease energy consumption.

12. ENVIRONMENT CONCERNS

Recycle the materials with the symbol  . Put the packaging in applicable containers to recycle it. Help protect the environment and human health and to recycle waste of electrical

and electronic appliances. Do not dispose appliances marked with the symbol  with the household waste. Return the product to your local recycling facility or contact your municipal office.

TARTALOMJEGYZÉK

1. BIZTONSÁGI INFORMÁCIÓK	57
2. TERMÉKLEÍRÁS	58
3. KEZELŐPANEL	59
4. PROGRAMOK	59
5. KIEGÉSZÍTŐ FUNKCIÓK	61
6. AZ ELSŐ HASZNÁLAT ELŐTT	62
7. NAPI HASZNÁLAT	63
8. HASZNOS TANÁCSOK ÉS JAVASLATOK	65
9. ÁPOLÁS ÉS TISZTÍTÁS	66
10. HIBAELEHÁRÍTÁS	67
11. MŰSZAKI INFORMÁCIÓK	68
12. KÖRNYEZETVÉDELMI TUDNIVALÓK	69

GONDOLUNK ÖNRE

Köszönjük, hogy Electrolux terméket vásárolt. Ön olyan készülék tulajdonosa lett, mely mögött több évtizedes szakmai tapasztalat és innováció áll. Rendkívüli tudását és stílusos megjelenését az Ön igényei ihlették. Valahányszor csak használja, biztos lehet abban, hogy a benne foglalt tudás a siker garanciája.

Köszöntjük az Electrolux világában.

Látogassa meg a weboldalunkat:



Kezelési tanácsok, kiadványok, hibaelhárító, szerviz információk:
www.electrolux.com



További előnyökért regisztrálja készülékét:
www.electrolux.com/productregistration



Kiegészítők, segédanyagok és eredeti alkatrészek vásárlása a készülékhez:
www.electrolux.com/shop

VÁSÁRLÓI TÁMOGATÁS ÉS SZERVIZ

Kizárólag eredeti alkatrészek használatát javasoljuk.

Ha készülékével a szervizhez fordul, legyenek kéznél az alábbi adatok.

Ezek az információk az adattáblán olvashatók. Típus, Termékszám, Sorozatszám.



Figyelmeztetés - Biztonsági információk



Általános információk és tanácsok



Környezetvédelmi információk

A változtatások jogát fenntartjuk.

1. BIZTONSÁGI INFORMÁCIÓK

Az üzembe helyezés és használat előtt, gondosan olvassa el a mellékelt útmutatót. A nem megfelelő üzembe helyezés vagy használat által okozott károkért nem vállal felelősséget a gyártó. További utánanézés érdekében tartsa elérhető helyen az útmutatót.

1.1 Gyermekek és fogyatékkal élő személyek biztonsága



VIGYÁZAT

Fulladás, sérülés vagy tartós rokkantság kockázata.

- Ne engedje, hogy a készüléket csökkent fizikai, értelmi vagy mentális képességű, illetve megfelelő tapasztalatok és ismeretek híján lévő személy használja, beleértve a gyermekeket is. A biztonságukért felelős személy felügyelje őket, illetve a készülék használatára vonatkozóan biztosítson útmutatást számukra. Ne hagyja, hogy gyerekek játsszanak a készülékkel.
- Minden csomagolóanyagot tartson a gyermekektől távol.
- Minden mosószert tartson távol a gyermekektől.
- A gyermekeket és kedvenc háziállatokat tartsa távol a készüléktől, amikor az ajtaja nyitva van.

1.2 Üzembe helyezés

- Távolítsa el az összes csomagolást.
- Ne helyezzen üzembe és ne használjon sérült készüléket.
- Ne helyezze üzembe a készüléket olyan helyen, ahol a hőmérséklet 0°C alatt van.
- Tartsa be a készülékhez mellékelt szerelési útmutatót.

Vízvezeték csatlakoztatás

- Ügyeljen arra, hogy ne okozzon sérülést a vízcsöveknek.
- A készülék vízvezeték csatlakoztatásához használja a mellékelt, új tömlőkészletet. Régi tömlőkészlet nem használható fel újra.
- Mielőtt új vagy hosszabb idő óta nem használt csövekhez csatlakoztatja a készüléket, addig folyassa a vizet, amíg az teljesen ki nem tisztul.

- A készülék első használata előtt ellenőrizze, hogy nincs-e szivárgás.

Elektromos csatlakoztatás



VIGYÁZAT

Tűz- és áramütésveszély.

- A készüléket kötelező földelni.
- Ellenőrizze, hogy az adattáblán szereplő elektromossági adatok megfelelnek-e a hálózati hálózati áram paramétereinek. Ha nem, forduljon szakképzett villanyszerelőhöz.
- Mindig megfelelően felszerelt, érintésbiztos aljzatot használjon.
- Ne használjon hálózati elosztókat és hosszabító kábeleket.
- Ügyeljen a hálózati csatlakozódugó és a hálózati kábel épségére. Ha a hálózati kábel cserére szorul, forduljon a márkaszervizhez vagy villanyszerelőhöz.
- Csak az üzembe helyezés befejezése után csatlakoztassa a hálózati csatlakozódugót a hálózati csatlakozóaljzatba. Üzembe helyezés után biztosítsa a hálózati dugasz könnyű elérhetőségét.
- Amikor kihúzza a készülék hálózati vezetékét, soha ne a vezetéket fogja meg. Mindig a dugasznál fogva húzza ki.

1.3 Használat

- A készülék háztartási és hasonló célú használatra készült, például:
 - üzletek, irodák és egyéb munkahelyeken kialakított személyzeti konyhák
 - Tanyaházak
 - Hotellek, motelek és egyéb lakás céljára szolgáló ingatlanok esetén az ügyfelek számára
 - Szállások reggelivel.



VIGYÁZAT

Sérülésveszély.

- Ne változtassa meg a készülék műszaki jellemzőit.
- Lefelé fordítva vagy vízszintes irányba tegye a késeket és a hegyes evőeszközöket az evőeszközkosárba.

- A beleütközés elkerülésének megelőzésére, ne hagyja nyitva felügyelet nélkül a készülék ajtaját.
- Ne üljön vagy álljon rá a nyitott ajtóra.
- A mosogatógépben használt mosogatószer veszélyesek. Tartsa be a mosogatószer csomagolásán feltüntetett utasításokat.
- Ne igyon a készülékben lévő vízből, és ne játsszon vele.
- Az edényeket a mosogatógépből csak a mosogatóprogram lejárta után vegye ki. Mosogatószer maradhat az edényeken.

**VIGYÁZAT**

Áramütés-, tűz- és égésveszély.

- Ne tegyen gyúlékony anyagot, vagy gyúlékony anyaggal szennyezett tárgyat a készülékbe, annak közelébe, illetve annak tetejére.

- A készülék tisztításához ne használjon vízugarat vagy gőzt.
- A készülékből forró gőz szabadulhat ki, ha az ajtót mosogatóprogram futása közben kinyitja.

1.4 Ártalmatlanítás**VIGYÁZAT**

Sérülés- vagy fulladásveszély.

- Bontsa a készülék hálózati csatlakozását.
- Vágja át a hálózati kábelt, és tegye a hulladékba.
- Szerelje le az ajtókilincset, hogy megakadályozza gyermekek és kedvenc állatok készülékben rekedését.

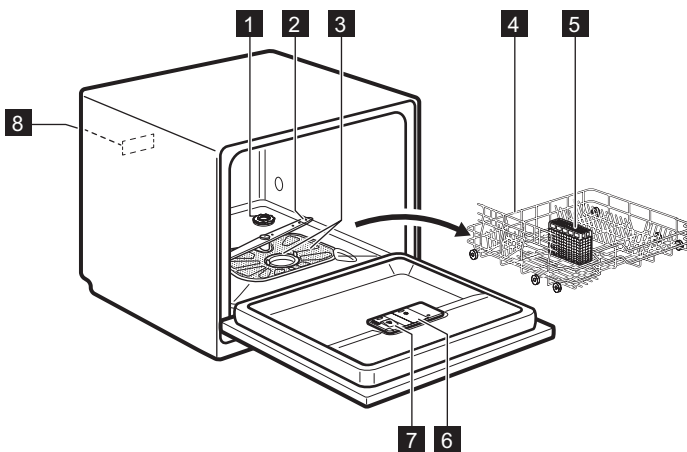
2. TERMÉKLEÍRÁS

1 Sótartály

2 Szórókar

3 Szűrők

4 Elsődleges kosár

5 Evőeszköztartó

6 Öblítőszer-adagoló

7 Mosogatószer-adagoló

8 Adattábla

3. KEZELŐPANEL



A vezérlőgombok a készülék ajtajának tetején találhatóak. A vezérlőgombok működtetéséhez tartsa nyitva a készülék ajtaját.

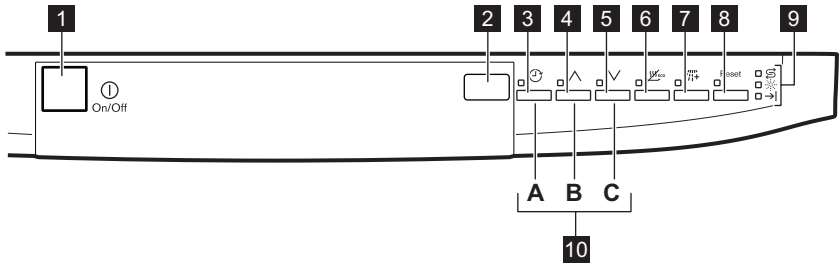





- | | | | |
|---|-------------------|----|------------------|
| 1 | Be/ki gomb | 6 | EnergySaver gomb |
| 2 | Kijelző | 7 | Extra Rinse gomb |
| 3 | Delay gomb | 8 | Reset gomb |
| 4 | Programgomb (fel) | 9 | Visszajelzők |
| 5 | Programgomb (le) | 10 | Funkciógombok |

Visszajelzők	leírása
	Só visszajelző. A program működése során ez a visszajelző sohasem világít.
	Öblítőszer visszajelző. A program működése során ez a visszajelző sohasem világít.
	Program vége visszajelző.





4. PROGRAMOK

Program	Szennyezettség mértéke Töltet típusa	Program szakaszok	Kiegészítő funkciók
P1) ECO 55°	Normál szennyezettség Edények és evőeszközök	Előmosás Főmosogatás 55 °C-on Öblítés Szárítás	EnergySaver Extra öblítés
P2) AUTO 45°-70°	Összes Edények, evőeszközök, lábasok és fazekek	Előmosás Főmosogatás 45 °C-on vagy 70 °C-on Öblítés Szárítás	EnergySaver Extra öblítés

Program	Szennyezettség mértéke Töltet típusa	Program szakaszok	Kiegészítő funkciók
P3  Intensive 70°	Erős szennyezettség Edények, evőeszközök, lábasok és fazekek	Előmosás Főmosogatás 70 °C-on Öblítés Szárítás	EnergySaver Extra öblítés
P4  Glass Care 40°	Normál vagy enyhe szennyeződés Kényes cserép- és üvegedények	Főmosogatás 40 °C-on Öblítés	Extra öblítés
P5 ³⁾  Quick Plus 50°	Enyhe szennyezettség Edények és evőeszközök	Főmosogatás 50 °C-on Öblítés	Extra öblítés
P6 ⁴⁾  Rinse & Hold	Összes	Előmosás	

- 1) A programmal a leghatékonyabb víz- és áramfelhasználás mellett mosogathatja el a normál mértékben szennyezett edényeket és evőeszközöket. (Ezt a programot használják tesztprogramként a bevizsgáló intézetek.)
- 2) A készülék érzékeli a kosarakba helyezett edények mennyiségét és szennyezettségét. Automatikusan beállítja a szükséges hőmérsékletet és a vízmennyiséget, az energiafogyasztást és a program időtartamát.
- 3) Ezzel a programmal frissen szennyezett edényeket mosogathat el. Rövid idő alatt is kiváló eredményt nyújt.
- 4) Ezzel a programmal gyorsan leöblítheti az edényeket. Így megakadályozza, hogy az ételmaradék rászáradjon az edényekre, és kellemetlen szagok képződjenek. Ehhez a programhoz ne használjon mosogatószer.

Fogyasztási értékek

Program ¹⁾	Időtartam (perc)	Energiafogyasztás (kWh)	Víz (l)
ECO 55°	170	0.64	7.5
AUTO 45°-70°	70 - 110	0.5 - 0.8	5 - 9
 Intensive 70°	105	1.0	9
 Glass Care 40°	30	0.40	6
 Quick Plus 50°	35	0.45	6
 Rinse & Hold	7	0.10	2

- 1) A víz nyomása és hőmérséklete, a hálózati feszültség ingadozásai, a beállítások és az edények mennyisége módosíthatja a program időtartamát és a fogyasztási értékeket.

Tájékoztató a bevizsgáló intézetek számára

A bevizsgálás elvégzéséhez szükséges összes információ megszerzéséhez küldjön egy e-mailt a következő címre:

info.test@dishwasher-production.com

Jegyezze fel az adattáblán található termékszámot (PNC).

5. KIEGÉSZÍTŐ FUNKCIÓK



A mosogatóprogram indítása előtt kapcsolja be vagy ki a kívánt kiegészítő funkciót. A mosogatóprogramok működése közben nem lehet a kiegészítő funkciót be- vagy kikapcsolni.



Amennyiben egy vagy több kiegészítő funkció van beállítva, ellenőrizze, hogy a hozzájuk tartozó jelzőfények világítanak-e a program elindulása előtt.

5.1 EnergySaver

E beállítás esetén csökken a hőmérséklet az utolsó öblítési szakaszban.

Ezen beállítás esetén csökken az energiafogyasztás (legfeljebb 25%-kal) és a program időtartama.

A program végén az edények nedvesek maradhatnak.

A EnergySaver funkció bekapcsolása

- Nyomja meg az **EnergySaver** gombot.
 - Ha a beállítás alkalmazható a programban, akkor világít a hozzá tartozó kijelző. A kijelzőn a program frissített időtartama látható.

5.2 Extra Rinse

Ez a funkció egy hideg öblítési fázist ad a mosogatóprogramhoz.

A funkció növeli a program időtartamát és a vízfogyasztást.

Nyomja meg a **Extra Rinse** gombot:

- Ha a beállítás alkalmazható a programban, akkor világít a hozzá tartozó kijelző. A kijelzőn a program frissített időtartama látható.

5.3 Hangjelzések

Az alábbi esetekben lépnek működésbe a hangjelzések:

- Amikor a program befejeződik.
- A vízlágyító szintjét elektronikusan beállítoták.
- A készülékben hiba lépett fel.



Gyári beállítás: ki. A hangjelzéseket bekapcsolhatja.

A hangjelzések bekapcsolása

- A készülék bekapcsolásához nyomja meg a be/ki gombot. Győződjön meg arról, hogy a készülék beállítás üzemmódban van-e. Lásd a „PROGRAM KIVÁLASZTÁSA ÉS ELINDÍTÁSA” című részt.
- Nyomja meg egyszerre és tartsa megnyomva a funkciógombokat **(B)** és **(C)**, amíg a funkciógombok **(A)**, **(B)** és **(C)** visszajelzői villogni nem kezdenek.
- Nyomja meg a **(C)** funkciógombot,
 - Az **(A)** és a **(B)** funkciógomb jelzőfénye kialszik.
 - A **(C)** funkciógomb jelzőfénye tovább villog.
 - A kijelzőn a hangjelzések beállítása látható.

lb	Ki
Ob	Be

- A beállítás módosításához nyomja meg a **(C)** funkciógombot.
- A megerősítéshez kapcsolja ki a készüléket.

6. AZ ELSŐ HASZNÁLAT ELŐTT

1. Ellenőrizze, hogy a vízlágyító szintje megfelel-e a környékén használt víz keménységének. Szükség esetén módosítsa a vízlágyító beállítását. A használt víz keménységére vonatkozó tájékoztatásért lépjen kapcsolatba a helyi vízszolgáltatóval.
2. Töltse fel sótartályt.
3. Töltse fel az öblítőszer-adagolót.
4. Nyissa ki a vízcsapot.
5. A készülékben gyártási maradványok lehetnek. Az eltávolításukhoz indítson el egy mosogatóprogramot. Ne használjon mosogatószert, és ne töltsse meg a kosarakat.

6.1 A vízlágyító beállítása

Vízkeménység				Elektronikus beállítás
Német fok (°dH)	Francia fok (°fH)	mmol/l	Clarke fok	
> 24	> 40	> 4.2	28	5
18- 24	32 - 40	3.2 - 4.2	22 - 28	4
12- 18	19 - 32	2.1 - 3.2	13 - 22	3 ¹⁾
4 - 12	7 - 19	0.7 - 2.1	5 - 13	2
< 4	< 7	< 0.7	< 5	1 ²⁾

1) Gyári helyzet.

2) Ezen a szinten ne használjon só.

Elektronikus beállítás

1. A készülék bekapcsolásához nyomja meg a be/ki gombot. Győződjön meg arról, hogy a készülék beállítás üzemmódban van-e. Lásd a „PROGRAM KIVÁLASZTÁSA ÉS ELINDÍTÁSA” című részt.
2. Nyomja meg egyszerre és tartsa megnyomva a funkciógombokat (B) és (C), amíg a funkciógombok (A), (B) és (C) visszajelzői villogni nem kezdenek.
3. Nyomja meg a funkciógombot (A).
- A funkciógombok (B) és (C) jelzőfényei ki-alszanak.
- A funkciógomb (A) visszajelzője tovább villog.
- A hangjelzések működnek, pl.: öt szaggatott hangjelzés = 5. szint.
- A kijelzőn a vízlágyító beállítása látható, pl.: $5 \text{ L} = 5$. szint.
4. A beállítás módosításához többször nyomja meg a funkciógombot (A).
5. A megerősítéshez kapcsolja ki a készüléket.

6.2 A sótartály feltöltése

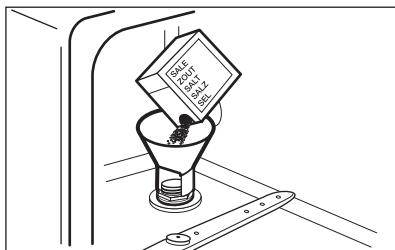

1. Csavarja le a kupakot az óramutató járásával ellenkező irányba, és nyissa ki a sótartályt.
2. Öntsön 1 liter vizet a sótartályba (csak az első alkalommal).
3. Töltse fel a sótartályt regeneráló sóval.
4. Távolítsa el a sótartály nyílása körül lévő sót.
5. A sótartály visszazárásához tekerje a kupakot az óramutató járásával megegyező irányba.

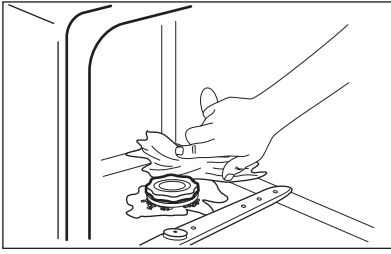
**FIGYELEM**

Víz és só juthat ki a töltés során a sótartályból. Korrozíveszély. Ennek megakadályozására, a sótartály feltöltése után indítson el egy programot.

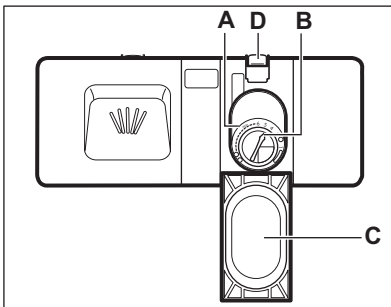
6.3 Az öblítőszer-adagoló feltöltése

1. Nyomja meg a kioldó gombot (D) a fedél (C) felnyitására.
2. Töltse fel az öblítőszer-adagolót (A), de ne lépje túl a „max” jelzést.
3. A kiömlött öblítőszer nedvszívó törölkendővel távolítsa el, hogy a mosogatóprogram alatt megakadályozza a túlzott habképződést.
4. Zárja le a fedelet. Ellenőrizze, hogy reteszelt állapotban van-e a kioldó gomb.



Elfordíthatja az adagolt mennyiség választókapcsolót (B) 1 (legkisebb mennyiség) és 6 (legnagyobb mennyiség) helyzetek közötti beállítására.

7. NAPI HASZNÁLAT

1. Nyissa ki a vízcsapot.
2. A készülék bekapcsolásához nyomja meg a be/ki gombot. Ellenőrizze, hogy a készülék beállítás üzemmódban van-e, lásd a „PROGRAM KIVÁLASZTÁSA ÉS ELINDÍTÁSA” című részt.
 - Ha világít a só visszajelző, akkor töltse fel a sótartályt.
 - Ha világít az öblítőszer-adagoló visszajelző, akkor töltse fel az öblítőszer-adagolót.
3. Pakolja meg megfelelően a kosarakat.
4. Töltse be a mosogatószert.
5. Állítsa be és indítsa el a töltet típusának és a szennyeződés mértékének megfelelő programot.

7.1 A mosogatószer használata

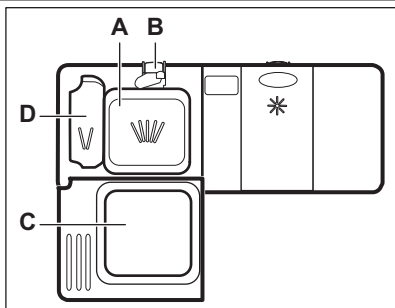

1. Nyomja meg a kioldó gombot (B) a fedél (C) felnyitásához.
2. Tegyen mosogatószeret az adagolóba (A).
3. Ha a mosogatóprogram előmosási fázissal is rendelkezik, tegyen egy kevés mosogatószert az előmosási mosogatószer adagolóba (D).
4. Ha mosogatószer-tablettát használ, tegye a tablettát a mosogatószer-adagolóba (A).
5. Zárja le a fedelet. Ellenőrizze, hogy reteszelő helyzetben van-e a kioldó gomb.

7.2 Kombinált mosogatószer-tabletták használata

Sót és öblítőszeret tartalmazó tabletták használatakor ne töltsse fel a sótartályt és az öblítőszer-adagolót.

1. Állítsa a vízlágyítót a legalacsonyabb szintre.
2. Állítsa az öblítőszer-adagolót a legalacsonyabb értékre.

Ha befejezi a kombinált mosogatószer-tabletták használatát, a következő lépéseket végezze el különálló mosogatószer, öblítőszer és regeneráló só használatának megkezdése előtt:

1. A készülék bekapcsolásához nyomja meg a be/ki gombot.
2. Állítsa a vízlágyítót a legmagasabb szintre.
3. Ellenőrizze, hogy tele van-e a sótartály és az öblítőszer-adagoló.
4. Öblítőszer és edények nélkül indítsa el a leg-
rövidebb öblítési fázist tartalmazó programot.
5. Állítsa be a vízlágyítót lakóhelye vízkeménységének megfelelően.
6. Állítsa be az adagolt öblítőszer mennyiségét.

7.3 Program kiválasztása és elindítása

Beállítási mód

A következő műveletek esetében a készüléknek beállítás üzemmódban kell lennie. A készülék beállítási módban van az aktiválás után:

- A kijelző 2 vízszintes állapotjelző sávot jelenít meg.
- Megjelennek a programgomb jelzőfényei. Ha a kezelőpanel egyéb feltételeket mutat, nyomja meg a **Reset** gombot, amíg a készülék beállítási módba nem kerül.

Egy program késleltetett indítás nélküli indítása

1. Nyissa ki a vízcsapot.
2. A készülék bekapcsolásához nyomja meg a be/ki gombot. Győződjön meg arról, hogy a készülék beállítás üzemmódban van-e.
3. Állítsa be a programot. A hozzá tartozó programszám a kijelzőn villog.
4. Csukja be a készülék ajtaját. A program elindul.
 - A program időtartama látható a kijelzőn, mely 1 perces lépésekben csökken.

Egy program késleltetett indítással való indítása

1. Állítsa be a programot.
2. Nyomja meg ismételtelen a késleltetett indítás gombot, amíg a kijelző a beállítani kívánt késleltetett indítási időt nem mutatja (1 és 19 óra között).
 - A késleltetési idő villog a kijelzőn.
 - A késleltetett indítás visszajelzője bekapcsol.
3. Csukja be a készülék ajtaját. Elkezdődik a visszaszámlálás.
 - 1 órás lépésekben jelenik meg a kijelzőn a késleltetett indítás visszaszámlálása.

- Amikor a visszaszámlálás befejeződött, automatikusan megkezdődik a mosogatóprogram végrehajtása.



Egy új mosogatóprogram elindítása előtt ellenőrizze, hogy van-e mosogatószer a mosogatószer-adagolóban.

Ajtónyitás a készülék működése alatt

Ha kinyitja az ajtót, akkor leáll a készülék. Amikor ismét becsukja az ajtót, a visszaszámlálás a megszakítási ponttól folytatódik.

Visszaszámlálás alatt a Késleltetett indítás leállítása

Addig nyomja a **Reset** gombot, amíg:

- Kialszik a késleltetett indítás visszajelző.
- A kijelző 2 vízszintes állapotjelző sávot jelenít meg.
- Megjelennek a programgomb jelzőfényei.



A késleltetett indítás törlésekor a készülék visszaáll beállítási üzemmódba. Ekor ismét be kell állítania a programot.

A program törlése

Addig nyomja a **Reset** gombot, amíg:

- A kijelző 2 vízszintes állapotjelző sávot jelenít meg.
- Megjelennek a programgomb jelzőfényei.



- Ha nem kapcsolja ki a készüléket, akkor a program vége után három perccel az alábbiak következnek be:
 - Minden visszajelző kikapcsol
 - A kijelző egy vízszintes állapotjelző sávot jelenít meg.
- Ez segít az energiafogyasztás csökkentésében.

Nyomja meg valamelyik gombot (de ne a Be/Ki gombot), ekkor a kijelző és a jelzőfények világitanak.



- A kikapcsolás előtt várja meg, amíg az edények kihűlnek. A forró edények könnyebben megsérülnek.

8. HASZNOS TANÁCSOK ÉS JAVASLATOK

8.1 A vízlágyító

A kemény víz nagy mennyiségű ásványi anyagot tartalmaz, amely károsíthatja a készüléket, és gyenge mosási eredményhez vezet. A vízlágyító semlegesíti ezen ásványi anyagokat.

A regeneráló só tartja tisztán és jó állapotban a vízlágyítót. Fontos a vízlágyító szintjének pontos beállítása. Ez biztosítja, hogy megfelelő mennyiségű regeneráló sót és vizet használjon a vízlágyító.

8.2 A kosarak megtöltése

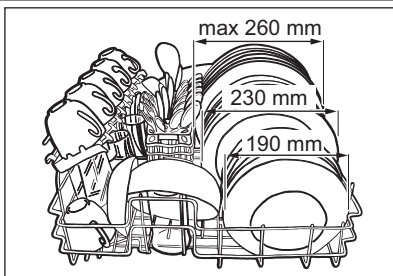

- Csak mosogatógépbbe tehető darabok mosogatására használja a készüléket.
- Ne tegyen fából, szaruból, alumíniumból, ónból és rézből készült darabokat a készülékbe.
- Ne helyezzen a készülékbe vizet felszívó darabokat (szivacsot, rongyot).
- Távolítsa el az ételmaradékat az edényekről.
- Áztassa fel az edényekre égett ételt.



- Az üreges tárgyakat (pl. csészék, poharak és lábasok) nyílásukkal lefele tegye be.
- Fontos, hogy az edények és evőeszközök ne csússzanak egymásba. Keverje más evőeszközökkel a kanalakat.
- Ellenőrizze, hogy a poharak nem érnek-e más poharakhoz.
- A kisebb tárgyakat helyezze az evőeszközösárba.
- A könnyű darabokat helyezze az elsődleges kosárba. Ügyeljen arra, hogy az eszközök ne mozdulhassanak el.
- A mosogatóprogram elindítása előtt győződjön meg arról, hogy a szórókar szabadon mozoghat.

8.3 Só, öblítőszer és mosogatószer használata

- Kizárólag sót, öblítőszert és mosogatószert használjon a mosogatógépben. Egyéb termékek károsodást okozhatnak a készülékben.
- Az utolsó öblítési fázis során az öblítőszer elősegíti az edények csik- és foltmentes szárítását.
- A kombinált mosogatószer-tabletták mosogatószert, öblítőszert és regeneráló sót tartalmaznak. Győződjön meg arról, hogy a tabletták megfelelnek-e a környékén lévő vízkezelésnek. Nézze meg a termék csomagolásán található útmutatásokat.
- Rövid programok során nem oldódnak fel teljesen a mosogatószer tabletták. A mosogatószer maradványok edényeken való lerakódásának megakadályozására hosszú programoknál használja a tablettákat.



Ne használjon a szükségesnél több mosogatószert. További információkért ol-

vassa el a mosogatószer csomagolásán található útmutatásokat. A csomagoláson lévő utasítások rendszerint nagy mosogatógépekre (12 teríték) vonatkoznak.

8.4 Egy program indítása előtt

A következőket ellenőrizze:

- A szűrők tiszták és megfelelően vannak elhelyezve.
- A szórókar nincs eltömődve.
- Megfelelő az edények elhelyezése a kosarakban.
- A kiválasztott program megfelel a töltet típusának és a szennyeződés mértékének.
- Megfelelő mennyiségű mosogatószert használ.
- Van regeneráló só és öblítőszer (ha nem kombinált mosogatószer-tablettákat használ).
- Szoros a sótartály kupakjának rögzítése.

9. ÁPOLÁS ÉS TISZTÍTÁS



VIGYÁZAT

Karbantartás előtt kapcsolja ki a készüléket, és húzza ki a hálózati csatlakozódugót a csatlakozóaljzatból.



Az elszennyeződött szűrők és az eltömődött szórókar rontják a mosogatás eredményességét. Rendszeresen ellenőrizze, és szükség esetén tisztítsa meg azokat.

9.1 A szűrők tisztítása

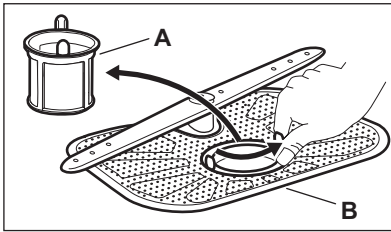

1. Az óramutató járásával ellentétesen fordítsa el az (A) szűrőt, és vegye ki.
2. Vegye ki a (B) szűrőt.
3. Vízzel tisztítsa meg a szűrőket.
4. Helyezze a (B) szűrőt eredeti állásába.
5. Helyezze az (A) szűrőt a helyére a (B) szűrőben. Az óramutató járásával megegyező irányban forgassa, amíg bezárul.



A szűrők helytelen pozíciója rossz mosogatási eredményt okoz, és a készüléket is károsítja.

9.2 A szórókar tisztítása

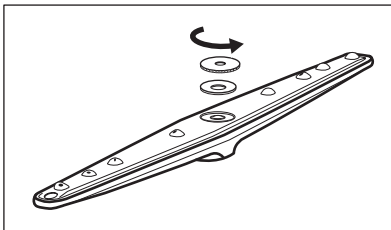

1. Forgassa el az anyát az óramutató járásával ellentétes irányba.
 2. Vegye ki a szórókart.
 3. Tisztítsa ki a furatokat.
- Ha a szórókar furatai eltömődnek, a szennyeződés megmaradó részét egy hegyes végű tárgyjal távolítsa el.

9.3 Külső tisztítás

A készüléket puha, nedves ruhával tisztítsa.

Csak semleges tisztítószerrel használjon. Ne használjon súrolószerrel, súrolószivacsot vagy oldószereket.

10. HIBAELHÁRÍTÁS

A készülék nem indul el, vagy működés közben leáll.

Az alábbi információk alapján próbálja kiküszöbölni a problémát, mielőtt a márkaszervizhez fordul.

Bizonyos meghibásodások esetén a kijelzőn egy riasztási kód látható:

- **,10** - A készülék nem tölt be vizet.

- **,20** - A készülék nem eresztje le a vizet.
- **,30** - A túlcserélés-gátló bekapcsol.



VIGYÁZAT

Mielőtt ellenőrizné, kapcsolja ki a készüléket.

Jelenség	Lehetséges megoldás
Nem lehet bekapcsolni a készüléket.	Ügyeljen arra, hogy a villásdugó be legyen dugva a konnektorba.
	Ellenőrizze, hogy nem olvadt-e le valamelyik biztosíték a biztosítékdozobban.

Jelenség	Lehetséges megoldás
A program nem indul el.	Ellenőrizze, hogy a készülék ajtaja be van-e csukva. Ha késleltetett indítás van beállítva, törölje azt, vagy várja meg a visszaszámlálás befejeződését.
A készülék nem tölt be vizet.	Ellenőrizze, hogy a nyitva van-e a vízcsap. Ellenőrizze, hogy a hálózati víznyomás nagysága nem túl alacsony-e. Ezzel kapcsolatban kérjen tájékoztatást a helyi vízműtől. Ellenőrizze, hogy a vízcsap nincs-e eltömődve. Ellenőrizze, hogy a vízbefolyó-tömlőben található szűrő nem tömődött-e el. Ellenőrizze, hogy a vízbefolyó-tömlő nincs-e megcsavarodva vagy megtörve.
A készülék nem engedi ki a vizet.	Ellenőrizze, hogy a szifon nincs-e eltömődve. Ellenőrizze, hogy a vízleeresztő-tömlő nincs-e megcsavarodva vagy megtörve.
A túlsordulás-gátló bekapcsolt.	Zárja el a vízcsapot, és forduljon a márkaszervizhez.

Ellenőrzés után kapcsolja be a készüléket. A program a megszakítási ponttól folytatódik. Ha a probléma ismét jelentkezik, akkor forduljon a márkaszervizhez. Ha a kijelző a fentiekől eltérő riasztási kódot mutat, forduljon a márkaszervizhez.

- Lehet, hogy a mosogatószer minősége az oka.

Nedvesek az edények

- Nem szerepel szárítási fázis a programban, vagy alacsony a szárítási fázis hőmérséklete.
- Az öblítőszer-adagoló üres.
- Lehet, hogy az öblítőszer minősége az oka.



A lehetséges okok megismerésére nézze meg a „HASZNOS TANÁCSOK ÉS JAVASLATOK” című fejezetet.

10.1 A mosogatás és a szárítás eredménye nem kielégítő

Fehéres csikok és szennyeződések vagy kékes réteg látható a poharakon és edényeken

- Túl nagy volt az adagolt öblítőszer mennyisége. Állítsa alacsonyabb helyzetbe az öblítő-szer fordítókart.
- Túl sok volt a mosogatószer.

Szennyeződések és cseppnyomok vannak a poharakon és edényeken

- Nem elegendő az adagolt öblítőszer mennyisége. Állítsa magasabb helyzetbe az öblítő-szer fordítókart.

11. MŰSZAKI INFORMÁCIÓK



Méreték	Szélesség / Magasság / Mélység (mm)	545 / 447 / 515
Elektromos csatlakoztatás	Lásd az adattáblát.	

	Feszültség	230 V
	Frekvencia	50 Hz
Hálózati víznyomás	Min. / max. (bar / MPa)	(0.8 / 0.08) / (10 / 1.0)
Vízellátás ¹⁾	Hidegvíz vagy melegvíz ²⁾	max. 60 °C
Kapacitás	Teríték	6
Áramfelvétel	Készenléti üzemmód	1.90 W
	Kikapcsolás üzemmód	0.10 W

¹⁾ Csatlakoztassa a vízbefolyó-tömlőt egy 3/4"-os csavarmentes csaphoz.

²⁾ Ha a melegvíz alternatív energiaforrásokból származik (pl. napelemek, szélenergia), akkor az energiafogyasztás csökkentése érdekében használja a melegvíz-vezetékét.

12. KÖRNYEZETVÉDELMI TUDNIVALÓK

A következő jelzéssel ellátott anyagokat hasznosítsa újra:  . Újrahasznosításhoz tegye a megfelelő konténerekbe a csomagolást. Járuljon hozzá környezetünk és egészségünk védelméhez, és hasznosítsa újra az elektromos és elektronikus hulladékot. A  tiltó

szimbólummal ellátott készüléket ne dobja a háztartási hulladék közé. Juttassa el a készüléket a helyi újrahasznosító telepre, vagy lépjen kapcsolatba a hulladékkezelésért felelős hivatallal.

