



*Thinking of you*  
**Electrolux**



EOB8851AA

.....  
**HU SÜTŐ**

.....  
**HASZNÁLATI ÚTMUTATÓ**



## TARTALOMJEGYZÉK

BIZTONSÁGI INFORMÁCIÓK .....	3
TERMÉKLEÍRÁS .....	6
AZ ELSŐ HASZNÁLAT ELŐTT .....	8
KEZELŐPANEL .....	9
NAPI HASZNÁLAT .....	11
ÓRAFUNKCIÓK .....	15
AUTOMATIKUS PROGRAMOK .....	17
TARTOZÉKOK HASZNÁLATA .....	18
TOVÁBBI FUNKCIÓK .....	21
ÁPOLÁS ÉS TISZTÍTÁS .....	23
MIT TEGYEK, HA... .....	26
MŰSZAKI ADATOK .....	26
KÖRNYEZETVÉDELMI TUDNIVALÓK .....	26

## GONDOLUNK ÖNRE

Köszönjük, hogy Electrolux terméket vásárolt. Ön olyan készülék tulajdonosa lett, mely mögött több évtizedes szakmai tapasztalat és innováció áll. Rendkívüli tudását és stílusos megjelenését az Ön igényei ihlették. Valahányszor csak használja, biztos lehet abban, hogy a benne foglalt tudás a siker garanciája.

Köszöntjük az Electrolux világában.

**Látogassa meg a weboldalunkat:**



Kezelési tanácsok, kiadványok, hibaelhárító, szerviz információk:  
[www.electrolux.com](http://www.electrolux.com)



További előnyökért regisztrálja készülékét:  
[www.electrolux.com/productregistration](http://www.electrolux.com/productregistration)



Kiegészítők, segédanyagok és eredeti alkatrészek vásárlása a készülékhez:  
[www.electrolux.com/shop](http://www.electrolux.com/shop)

## VÁSÁRLÓI TÁMOGATÁS ÉS SZERVIZ

Kizárólag eredeti alkatrészek használatát javasoljuk.

Ha készülékével a szervizhez fordul, legyenek kéznél az alábbi adatok.

Ezek az információk az adattáblán olvashatók. Típus, Termékszám, Sorozatszám.



Figyelmeztetés - Biztonsági információk



Általános információk és tanácsok



Környezetvédelmi információk

A változtatások jogát fenntartjuk.



## BIZTONSÁGI INFORMÁCIÓK

Az üzembe helyezés és használat előtt gondosan olvassa el a mellékelt útmutatót. A nem megfelelő üzembe helyezés vagy használat által okozott károkért nem vállal felelősséget a gyártó. További tájékozódás érdekében tartsa elérhető helyen az útmutatót.

### GYERMEKEK ÉS FOGYATÉKKAL ÉLŐ SZEMÉLYEK BIZTONSÁGA



#### VIGYÁZAT

Fulladás, sérülés vagy tartós rokkantság kockázata.

- Ne engedje, hogy a készüléket csökkent fizikai, értelmi vagy mentális képességű, illetve megfelelő tapasztalatok és ismeretek híján lévő személy használja, beleértve a gyermekeket is. Ha ilyen személyek használják a készüléket, a biztonságukért felelős személynek kell őket felügyelnie, illetve a készülék használatára vonatkozóan útmutatót kell biztosítani számukra.
- Ne hagyja, hogy gyermekek játsszanak a készülékkel.
- Minden csomagolóanyagot tartson távol a gyermekektől.
- A gyermekeket és kedvenc háziállatokat tartsa távol a készüléktől működés közben, és működés után, lehűléskor. A készülék elérhető részei forróak.
- Ha rendelkezik gyermekbiztonsági zárral a készülék, akkor célszerű azt bekapcsolni.

### ÜZEMBE HELYEZÉS



#### VIGYÁZAT

A készüléket csak képzett személy helyezheti üzembe.

- Távolítsa el az összes csomagolóanyagot.
- Ne helyezzen üzembe, és ne is használjon sérült készüléket.
- Tartsa be a készülékhez mellékelt üzembe helyezési útmutatóban foglaltakat.
- Súlyos a készülék, ezért legyen körültekintő a mozgásakor. Mindig viseljen munkavédelmi kesztyűt.
- Soha ne húzza a készüléket a fogantyújánál fogva.
- Tartsa meg a minimális távolságot a többi készüléktől és egységtől.

- A készüléket biztonságos szerkezetek alá és mellé helyezze.
- A készüléket azonos magasságú készülékek vagy egységek mellett helyezze el.

### Elektromos csatlakoztatás



#### VIGYÁZAT

Tűz- és áramütésveszély.

- Minden elektromos csatlakoztatást szakképzett villanyszerelőnek kell elvégeznie.
- A készüléket kötelező földelni.
- Ellenőrizze, hogy az adattáblán szereplő elektromos adatok megfelelnek-e a háztartási hálózati áram paramétereinek. Amennyiben nem, forduljon szakképzett villanyszerelőhöz.
- Mindig megfelelően felszerelt, áramütés ellen védett aljzatot használjon.
- Ne használjon hálózati elosztót és hosszabbító kábelt.
- Ügyeljen a hálózati csatlakozódugó és a hálózati kábel épségére. Ha a hálózati kábel cserére szorul, forduljon márkaszervizhez vagy villanyszerelőhöz.
- Ügyeljen arra, hogy a hálózati kábelek ne érjenek hozzá a készülék ajtajához, különösen akkor, ha az forró.
- A feszültség alatt álló és szigetelt alkatrészek érintésvédelmi részeit úgy kell rögzíteni, hogy szerszám nélkül ne lehessen eltávolítani azokat.
- Csak az üzembe helyezés befejezése után csatlakoztassa a hálózati csatlakozódugót a hálózati csatlakozóaljzatba. Ügyeljen arra, hogy a hálózati dugasz üzembe helyezés után is könnyen elérhető legyen.
- Amennyiben a hálózati konnektor rögzítése laza, ne csatlakoztassa a csatlakozódugót hozzá.
- A készülék csatlakozásának bontására, soha ne a hálózati kábelnél fogva húzza ki a csatlakozódugót. A kábelt mindig a csatlakozódugónál fogva húzza ki.
- Kizárólag megfelelő szigetelőberendezést alkalmazzon: hálózati túlterhelésvédő megszakítót, biztosítékot (a tokból eltávolított csavaros típusú biztosítékot), földzárlatkioldót és védőrelét.
- Az elektromos készüléket egy szigetelőberendezéssel kell ellátni, amely lehetővé teszi,

hogy minden ponton leválassza a készüléket az elektromos hálózatról. A szigetelőberendezésnek legalább 3 mm-es érintkezőtávolsággal kell rendelkeznie.

## HASZNÁLAT



### VIGYÁZAT

Sérülés-, égés-, áramütés- és robbanásveszély.

- A készüléket háztartási környezetben használja.
- Ne változtassa meg a készülék műszaki jellemzőit.
- Ellenőrizze, hogy a készülék szellőzőnyílásai nincsenek-e lezárva.
- Működés közben tilos a készüléket felügyelet nélkül hagyni.
- Minden használat után kapcsolja ki a készüléket.
- A készülék belseje használat közben felforrósodik. Ne érintse meg a készülék belsejében lévő fűtőelemeket. Amikor a sütőből kiveszi vagy behelyezi az edényeket, mindig használjon konyhai edényfogó kesztyűt.
- Körültekintően járjon el, ha működés közben kinyitja a készülék ajtaját. Forró levegő távozhat a készülékből.
- Ne működtesse a készüléket nedves kézzel, vagy amikor az vízzel érintkezik.
- Ne gyakoroljon nyomást a nyitott ajtóra.
- Ne használja a készüléket munka- vagy tárolófelületként.
- Működés közben mindig tartsa csukva a készülék ajtaját.
- Óvatosan nyissa ki a készülék ajtaját. Az alkoholtartalmú alkotóelemek alkoholos levegőelegyet hozhatnak létre.
- Ügyeljen arra, hogy szikra vagy nyílt láng ne legyen a készülék közelében, amikor kinyitja az ajtót.
- Ne tegyen gyúlékony anyagot vagy gyúlékony anyaggal szennyezett tárgyat a készülékbe, annak közelébe, illetve annak tetejére.



### VIGYÁZAT

A készülék károsodásának veszélye áll fenn.

- A zománc elszíneződésének vagy károsodásának megakadályozása érdekében:
  - Ne tegyen edényt vagy egyéb tárgyat közvetlenül a készülék sütőterének aljára.

- Ne tegyen alufóliát közvetlenül a készülék sütőterének aljára.
- Ne engedjen vizet a forró készülékbe.
- A főzés befejezése után ne tárolja a nedves edényeket vagy az ételt a készülékben.
- A tartozékok kivételek vagy berakásakor óvatosan járjon el.
- A zománc elszíneződése nincs hatással a készülék teljesítményére. Ez a garanciajog szempontjából nem számít hibának.
- A nagy nedvességtartalmú sütemények esetében mély tepsi használjon a sütéshez. A gyümölcsök leve maradandó foltokat ejtethet.

## Gőzben sütés



### VIGYÁZAT

Égési sérülés és a készülék károsodásának veszélye áll fenn.

- Gőzben sütés közben ne nyissa ki a készülék ajtaját. Gőz szabadulhat ki.

## ÁPOLÁS ÉS TISZTÍTÁS



### VIGYÁZAT

Személyi sérülés, tűz vagy a készülék károsodásának veszélye áll fenn.

- Karbantartás előtt kapcsolja ki a készüléket, és húzza ki a előzőati csatlakozódugót a csatlakozóaljzattól.
- Ellenőrizze, hogy lehült-e a készülék. Máskülönben fennáll a veszély, hogy az üvegtáblák eltörnek.
- A sütőajtó sérült üvegtábláját haladéktalanul cserélje ki. Forduljon a márkaszervizhez.
- Legyen óvatos, amikor az ajtót leszereli a készülékről. Az ajtó nehéz!
- Rendszeresen tisztítsa meg a készüléket, hogy elkerülje a felületének rongálódását.
- A készülékben maradt zsír vagy étel tüzet okozhat.
- A készüléket puha, nedves ruhával tisztítsa. Csak semleges tisztítószert használjon. Ne használjon súrolószert, súrolószivacsot, oldószert vagy fém tárgyat.
- Amennyiben tűzhelytisztító aeroszolt használ, tartsa be a tisztítószert csomagolásán feltüntetett biztonsági utasításokat.
- Ne tisztítsa a katalitikus zománcréteget (ha van) semmilyen mosószerrel.

## BELSŐ VILÁGÍTÁS

- Az izzó, illetve halogén lámpa olyan típusú, amely kizárólag háztartási készülékekhez használható. Ottthona kivilágítására ne használja.



### **VIGYÁZAT**

Vigyázat! Áramütés-veszély.

- A lámpa cseréje előtt húzza ki a hálózati dugaszt a hálózati aljzatból.
- Kizárólag az eredetivel megegyező műszaki jellemzőkkel rendelkező lámpát használjon.

## ÁRTALMATLANÍTÁS



### **VIGYÁZAT**

Sérülés- vagy fulladásveszély.

- Bontsa a készülék hálózati csatlakozását.
- Vágja le a hálózati tápkábelt, és helyezze a hulladékba.
- Szerelje le az ajtókilincset, hogy megakadályozza gyermekek és kedvenc állatok készülékben rekedését.

# TERMÉKLEÍRÁS

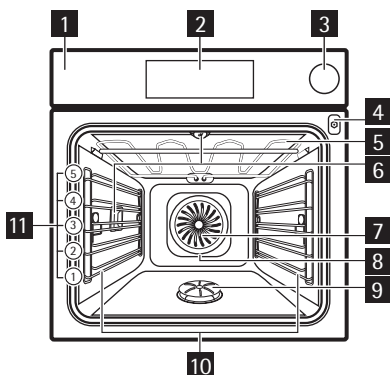

- 1** Kezelőpanel
- 2** Elektronikus programválasztó gomb
- 3** Víztartály
- 4** A húshőmérő aljzata
- 5** Fűtőelem
- 6** Sütőtér világítás
- 7** Ventilátor
- 8** Hátsó fali fűtőelem
- 9** Gőzfejlesztő fedéllel
- 10** Polcvezető sín, eltávolítható
- 11** Polcszintek

## TARTOZÉKOK

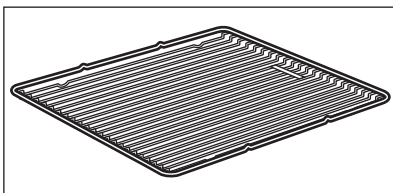

### Huzalpolc

Főzőedényekhez, tortaformákhoz, sütőedényekhez.

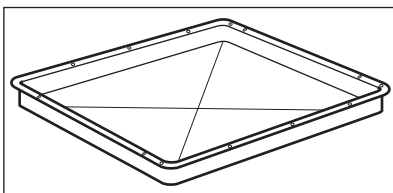

### Sütő tálca

Tortákhoz és süteményekhez.

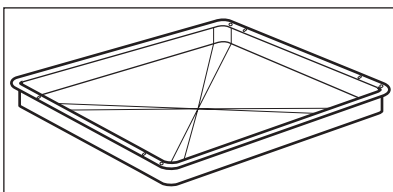

### Grillező / sütőedény

Sütemények és húсок sütéséhez, illetve zsirfelfogó edényként.

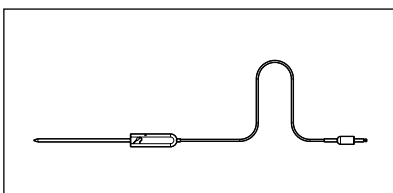

### Húshőmérő

Az ételek sütési folyamatának ellenőrzéséhez.

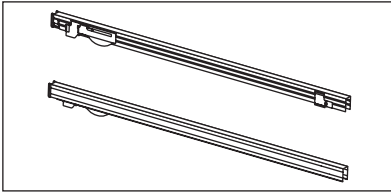

**Teleszkópos sütősin**  
Polcokhoz és tálcákhoz.

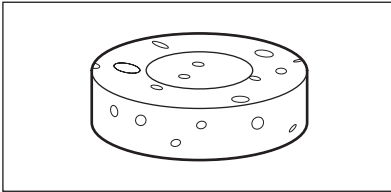

**Szivacs**  
A gőzfejlesztőben lévő maradék víz felszívására.

# AZ ELSŐ HASZNÁLAT ELŐTT



## VIGYÁZAT

Olvassa el a „Biztonsági információk” című szakaszt.



## KEZDETI TISZTÍTÁS

- Távolítson el minden alkatrészt a készülékből.
- Az első használat előtt tisztítsa meg a készüléket.



Olvassa el az „Ápolás és tisztítás” című fejezetet.

## A LEGELSŐ CSATLAKOZTATÁS

A készülék legelső, vagy áramkimaradás utáni csatlakoztatásakor be kell állítania a nyelvet, a kijelző kontrasztot, kijelző fényerőt és a pontos időt. Az érték beállításához nyomja meg a  vagy  gombot. Megerősítéshez nyomja meg az **OK** gombot.



## KEZELŐPANEL

## Elektronikus programválasztó gomb

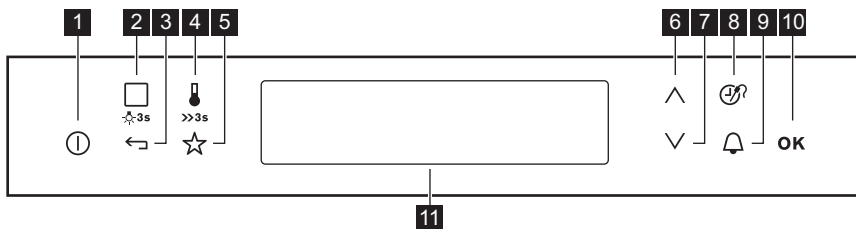

## Az érzékelőmezőket használja a készülék működtetéséhez

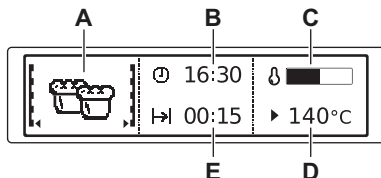

Szám	Érzékelő-mező	Funkció	Megjegyzés
1		Be / ki	A készülék be- és kikapcsolása.
2		Sütőfunkciók vagy Előre programozott sütés	A sütőfunkció vagy az Előre programozott sütés kiválasztásához. A szükséges funkció eléréséhez a bekapcsolt készüléken érintse meg az érzékelőmezőt egy vagy két alkalommal. A sütővilágítás bekapcsolásához vagy kikapcsolásához érintse meg 3 másodpercig az érzékelőmezőt (a sütővilágítást akkor is bekapcsolhatja, ha a készülék ki van kapcsolva).
3		Főmenü gomb	Visszalépés egy szinttel a menüben. A főmenü megjelenítéséhez érintse meg 3 másodpercig a mezőt.
4		Hőmérséklet-választó	A sütő hőmérsékletének beállításához vagy a készüléken belüli jelenlegi hőmérséklet kijelzéséhez. A Gyors felfűtés funkció bekapcsolásához vagy kikapcsolásához érintse meg 3 másodpercig a mezőt.
5		Kedvenc program	A Kedvenc programok elérése és mentése.
6		Fel gomb	Mozgás felfelé a menüben.
7		Le gomb	Mozgás lefelé a menüben.
8		Idő és további funkciók	Más funkciók beállításához. Sütőfunkció működésekor érintse meg az érzékelőmezőt az időkapcsoló, a Gyerekzár, a Kedvenc memória, a Melegen tartás, a Set + Go beállításához, vagy a húshőmérső beállításainak módosításához.

Szám	Érzékelő-mező	Funkció	Megjegyzés
9		Percszámláló	A Percszámláló beállítása.
10	<b>OK</b>	OK	Választás vagy beállítás megerősítése.
11	-	Kijelző	A készülék aktuális beállításait mutatja.

**Kijelző**

- A) Sütőfunkció
- B) Óra
- C) Felmelegítés kijelző
- D) Hőmérséklet
- E) Egy funkció időtartamát vagy befejezési idejét jeleníti meg

**A kijelző egyéb visszajelzői**

Szimbólum	Funkció
	Percszámláló A funkció aktív.
	Óra Az aktuális időt mutatja.
	Időtartam A sütési ciklushoz szükséges időt jelzi.
	Befejezés A sütési ciklus befejezési idejét mutatja.
	Idő kijelzés Megmutatja, hogy milyen hosszán működik a sütőfunkció. Nyomja meg egyszerre a $\checkmark$ és a $\wedge$ gombot az idő törléséhez.
	Felmelegítés kijelző A készülék hőmérsékletét jelzi.
	Gyors felfűtés kijelző A funkció aktív. Csökkenti a felfűtési időt.
	Súlyautomatika Az automatikus mérőfunkció aktív, vagy a tömeg módosítható.
	Melegen tartás A funkció aktív.

# NAPI HASZNÁLAT



## VIGYÁZAT



Olvassa el a „Biztonsági információk” című szakaszt.

3. Nyomja meg az **OK** gombot az almenük behívásához vagy a beállítás elfogadásához. Bármelyik ponton vissza tud jutni a főmenübe a



gombbal.

## NAVIGÁLÁS A MENÜKBEN

1. Kapcsolja be a készüléket.
2. A menü beállításához nyomja meg a  vagy  gombot.

## A MENÜK ÁTTEKINTÉSE

### Főmenü





Szimbólum	Menüpont	Leírás
	Sütőfunkciók	A sütőfunkciók listáját tartalmazza.
	Előre programozott sütés	Az automatikus sütési programok listáját tartalmazza.
	Kedvenc program	A felhasználó által létrehozott kedvenc sütési programok listáját tartalmazza.
	Gőztisztítás	Tisztítás gőz segítségével.
	Alapbeállítások	Az egyéb beállítások listáját tartalmazza.
	Speciális beállítások	A további sütőfunkciók listáját tartalmazza.



Olvassa el a receptkönyvet az Előre programozott sütés menü áttekintéséhez.

### Almenü a következőhöz: **Alapbeállítások**





Szimbólum	Almenü	Alkalmazás
	Óra beállítása	A pontos idő beállítása az órán.
	Idő kijelzés	BE állapotban a kijelzőn a pontos idő látható, miután kikapcsolja a sütőt.
	SET + GO	BE állapotban aktiválhatja a funkciót, amikor bekapcsol egy sütőfunkciót.
	Melegen tartás	BE állapotban aktiválhatja a funkciót, amikor bekapcsol egy sütőfunkciót.
	Idő kiterjesztés	Be- vagy kikapcsolja a funkciót.
	Kijelző kontraszt	Fokozatosan módosítja a kijelző kontrasztját.
	Kijelző fényerő	Fokozatosan módosítja a kijelző fényerejét.
	Nyelv	A kijelzések nyelvének beállítása.
	Figyelmeztető hangerő	Fokozatonként beállítja a gombnyomások és jelzések hangerejét.

Szimbólum	Almenü	Alkalmazás
	Nyomógomb hang	Az érintőmezők hangjának ki- és bekapcsolása.
	Hangbeállítás	A figyelmeztető hangjelzések ki- és bekapcsolása.
	Tisztítási segítség menü	Végigvezeti a tisztítási folyamaton.
	Szerviz	A szoftver verziószám és a konfiguráció megjelenítése.
	Gyári beállítások	Minden beállítás visszakapcsolása a gyári értékre.









## SÜTŐFUNKCIÓK

Almenü a következőhöz: **Sütőfunkciók**

Sütőfunkció	Alkalmazás
	Vital sütés Zöldségekhez, halhoz, burgonyához, rizshez, tésztához vagy speciális köretekhez.
	Interval sütés Nagy nedvességtartalmú ételek és posírozott hal, vaníliapuding és terrine (pástétom) esetén.
	Interval + sütés Kenyér sütéséhez, nagy húsdarabok sütéséhez vagy hideg és fagyasztott ételek felmelegítéséhez.
	ECO gőz Segítségével optimalizálhatja az energiafogyasztást a sütés során. Ehhez azonban először be kell állítania a sütés idejét. Az ajánlott beállításokról bővebb információt a sütési táblázatokban talál, a megfelelő sütőfunkciók leírásánál.
	Regenerálódás Az elkészített étel melegítése közvetlenül a tányéron.
	Hőlégbefúvás (nedves) Alapvetően száraz sütemények sütéséhez és sütőformában, egy polcon történő, energiatakarékos sütéshez.
	Hőlégbefúvás, kis hőfok Különösen porhanyós, szaftos sülték készítéséhez.
	Alsó sütés Ropogós alapú sütemények készítéséhez, és étel tartósításához.
	Fagyasztott ételek Készételekhez, mint sült burgonya, steak burgonya, tavaszi tekercs.
	Grill A rács közepére helyezett lapos étel grillezéséhez. Kenyér piritásához.
	Grill + felső sütés Nagyobb mennyiségű, lapos ételdarabok grillezéséhez. Kenyér piritásához.

Sütőfunkció	Alkalmazás
 Infrásütés	Nagyobb húsdarabok vagy nem csontozott szárnyas sütése egy polcszinten. Továbbá, ha rácson szeretne sütni és piritani.
 Alsó + felső sütés	Egy szinten történő tészta- és hússütés számára.
 Pizzasütés	Ha a sütőnek az egyik szintjén szeretné sütni az ételt, és jól megpirítani, illetve ropogóssá tenni az alsó rétegét. Amikor ezt a funkciót használja, az Alsó + felső sütés üzemmódhoz képest 20-40 °C-kal csökkentse a sütő hőmérsékletét.
 Hőlégbefúvás, nagy hőfok	Sütés egyszerre maximum három sütőszinten. Amikor ezt a funkciót használja, az Alsó + felső sütés üzemmódhoz képest 20-40 °C-kal csökkentse a sütő hőmérsékletét.

### Almenü a következőhöz: Speciális beállítások

Sütőfunkció	Alkalmazás
 Kenyérsütés	Kenyér sütéséhez.
 Csőben sütés	Sütőben készíthető fogásokhoz, mint a lasagna és burgonyafelfújt. Továbbá piritáshoz használható.
 Kelesztés	Élesztős tészta kelesztéséhez sütés előtt.
 Edény melegítés	Az edények tároláshoz való előmelegítésére.
 Befőzés	Tartósított zöldségek, például savanyúság készítéséhez.
 Aszalás	Szeletelt gyümölcsök (pl. alma, szilva, őszibarack) és zöldségek (pl. paradicsom, cukkini vagy gomba) aszalására.
 Melegen Tartás	A főtt étel melegen tartásához.
 Kiolvasztás	Fagyasztott élelmiszerek kiolvasztásához.

### SÜTŐFUNKCIÓ ELINDÍTÁSA

1. Kapcsolja be a készüléket.
2. Válassza ki a Sütőfunkciók menüt. Megerősítéshez nyomja meg az **OK** gombot.
3. Állítson be egy sütőfunkciót. Megerősítéshez nyomja meg az **OK** gombot.
4. Állítsa be a hőmérsékletet. Megerősítéshez nyomja meg az **OK** gombot.



Nyomja meg a  gombot, hogy közvetlenül a Sütőfunkciók menübe lépjen. Ezt kikapcsolt készülék mellett is használhatja.

### GŐZBEN SÜTÉS

A víztartály fedele a kezelőpanelben található.

1. Nyomja meg a fedelet a víztartály kinyitásához.
2. Töltsön a víztartályba hozzávetőleg 800 ml vizet.

Ez a vízmennyiség kb. 50 percre elegendő.



Közvetlenül a gőzfejlesztőbe ne tegyen vizet.

Folyadékként kizárólag vizet használjon. Ne használjon szűrt (ioncserélt) vagy desztillált vizet.

3. Kapcsolja be a készüléket.
4. Állítsa be a Gőzben sütés funkciót (lásd a „Sütőfunkciók” című táblázatot) és a hőmérsékletet.
5. Amennyiben szükséges, állítsa be az Időtartam  $| \rightarrow |$  és a Befejezés  $\rightarrow |$  funkciót. A gőz kb. 2 perc múlva jelenik meg. Amikor a készülék eléri a beállított hőmérsékletet, egy hangjelzés hallható. A sütési idő végén a hangjelzés ismét hallható.
6. Kapcsolja ki a készüléket.



Amikor üres a gőzfejlesztő, akkor egy hangjelzés hallható.

A készülék lehűlése után egy szivaccsal itassa fel gőzfejlesztőben maradt vizet. Ha szükséges, ecettel tisztítsa meg a gőzfejlesztőt. Nyitott ajtóval hagyja teljesen kiszáradni a készüléket.

## FELMELEGÍTÉS KIJELZŐ

Ha elindít egy sütőfunkciót, a kijelzőn megjelenik egy skála. A vonal azt mutatja, hogyan emelkedik a sütő hőmérséklete.

## Gyors felfűtés kijelző

Csökkenti a melegítési időt. A funkció bekapcsolásához tartsa nyomva a  gombot 3 másodpercig. A felmelegítés jelző váltakozó értékeket jelel meg.

## Maradékhő

Ha kikapcsolja a készüléket, a kijelzőn megjelenik a maradékhő. A maradékhőt használhatja az étel melegentartásához.

## ENERGIATAKARÉKOSSÁG



A készülék több funkcióval is segít energiát megtakarítani a mindennapos főzés során:







### • Maradékhő:

- Amikor egy sütőfunkció vagy program működik, a fűtőelemek a sütési idő 10%-ával korábban kapcsolnak ki (a világítás és a ventilátor továbbra is működik). Ennek a funkciónak a használatához 30 percnél hosszabb elkészítési idő szükséges, vagy használja az óra funkciókat ( Időtartam , Befejezés ).
- A készülék kikapcsolása után a maradékhőt használhatja az étel melegen tartásához. A kijelző a sütő maradék hőmérsékletét mutatja.

- **Sütés kikapcsoló sütővilágítással** – nyomja meg és tartsa lenyomva a  gombot 3 másodpercig a lámpa kikapcsolásához sütés közben.

- **Eco funkció** – olvassa el a „Sütőfunkciók” című fejezetet (csak kiválasztott modellek).

## ÓRAFUNKCIÓK



Szimbólum	Funkció	Leírás
	Percszámláló	Visszaszámlálás beállítása (max. 2 óra 30 perc). Ez a funkció nincs hatással a készülék működésére. Ezt kikapcsolt készülék mellett is bekapcsolhatja. A  gombbal kapcsolja be a funkciót. Nyomja meg a  vagy  gombot a perc beállításához, majd az indításhoz nyomja meg az <b>OK</b> gombot.
	Időtartam	A készülék tervezett működési időtartamának beállítása (max. 23 óra 59 perc).
	Befejezés	A kiválasztott sütőfunkció kikapcsolási idejének beállítása (max. 23 óra 59 perc).

Ha egy óra funkciót beállított, az óra 5 másodperc után megkezdí a visszaszámlálást.



Ha a Időtartam és Befejezés órafunkciókat használja, akkor a beállított idő 90%-a után a készülék kikapcsolja a fűtőelemeket. A készülék a maradék hő segítségével folytatja a sütési folyamatot a befejezésig (3 - 20 perc).

#### Az óra funkciók beállítása

1. Állítson be egy sütőfunkciót.
2. Annyiszor nyomja meg a  gombot, amíg a kijelzőn a kívánt óra funkció és a megfelelő szimbólum meg nem jelenik.
3. A szükséges idő beállításához nyomja meg a  vagy  gombot. Megerősítéshez nyomja meg az **OK** gombot. Befejezéskor hangjelzés hallható. A készülék kikapcsol. A kijelzőn egy üzenet jelenik meg.
4. A hangjelzés kikapcsolásához érintsen meg egy érzékelőmezőt.



#### Hasznos tanácsok:

- Az Időtartam és Befejezés funkciók használata előtt be kell állítani a sütőfunkciót és a hőmérsékletet. Ezután állíthatja be az óra funkciót. A készülék automatikusan kikapcsol.
- Egyidejűleg aktiválhatja az Időtartam és Befejezés beállításokat, ha meghatározott idő elteltével automatikusan akarja be- és kikapcsolni a készüléket.
- A húshőmérő használatakor (ha alkalmazható) nem használható az Időtartam és Befejezés funkció.

## MELEGEN TARTÁS

A Melegen tartás funkció az elkészült ételt 80 °C-on tartja 30 percig. A funkció akkor kapcsol be, amikor a sütemény- vagy hűssütési folyamat befejeződik.



#### Hasznos tanácsok:

- A funkciót be- vagy kikapcsolhatja az Alapbeállítások menüben.
- A funkció feltételei:
  - A beállított hőmérséklet 80 °C-nál magasabb.
  - A funkció Időtartam beállítására került sor.

#### A funkció bekapcsolása

1. Kapcsolja be a készüléket.
2. Válassza ki a sütőfunkciót.
3. Állítson be 80 °C-nál magasabb hőmérsékletet.
4. Annyiszor nyomja meg a  gombot, amíg a Melegen tartás kijelzés meg nem jelenik. Megerősítéshez nyomja meg az **OK** gombot.



Amikor a program véget ér, hangjelzés hallható. A Melegen tartás funkció bekapcsolva marad, ha módosítja a sütőfunkciót.

## IDŐ KITERJESZTÉS

Az Idő kiterjesztés beállítás segítségével a sütőfunkció folytatható, miután az Időtartam véget ér.

- Az összes Időtartam vagy Súlyautomatika beállításával rendelkező sütőfunkciónál használható.
- Nem használható húshőmérőt alkalmazó sütőfunkciókkal.

**A funkció bekapcsolása:**

1. Amikor a sütési idő véget ér, hangjelzés hallható. Érintse meg bármelyik érzékelőmezőt.
2. Öt percig látható az Idő kiterjesztés üzenet a kijelzőn.
3. Nyomja meg a  gombot a bekapcsoláshoz (vagy a  gombot a törléshez).
4. Állítsa be az Idő kiterjesztés időtartamát. Megerősítéshez nyomja meg az **OK** gombot.



## AUTOMATIKUS PROGRAMOK



### VIGYÁZAT

Olvassa el a „Biztonsági információk” című szakaszt.



Egyes programok esetében fordítsa meg az ételt 30 perc elteltével. A kijelzőn emlékeztető jelenik meg.

## ELŐRE PROGRAMOZOTT SÜTÉS PROGRAMOZOTT RECEPTEK FUNKCIÓVAL

Ez a készülék számos beállított recepttel rendelkezik. A receptek rögzítettek, módosításuk nem lehetséges.

### A funkció bekapcsolása:

1. Kapcsolja be a készüléket.
2. Válassza az Előre programozott sütés menüt. Megerősítéshez nyomja meg az **OK** gombot.
3. Válassza ki a kategóriát és az ételt. Megerősítéshez nyomja meg az **OK** gombot.
4. Válassza a Programozott receptek funkciót. Megerősítéshez nyomja meg az **OK** gombot.



A Kézi funkció használatakor a készülék automatikus beállításokat használ. Megváltoztathatja ezeket a többi funkcióhoz hasonlóan.

## ELŐRE PROGRAMOZOTT SÜTÉS SÚLYAUTOMATIKA FUNKCIÓVAL

Ez a funkció automatikusan kiszámítja a sütési időt. Használatához meg kell adni az étel tömegét.

### A funkció bekapcsolása:

1. Kapcsolja be a készüléket.
2. Válassza az Előre programozott sütés funkciót. Megerősítéshez nyomja meg az **OK** gombot.
3. Válassza ki a kategóriát és az ételt. Megerősítéshez nyomja meg az **OK** gombot.
4. Válassza a Súlyautomatika funkciót. Megerősítéshez nyomja meg az **OK** gombot.
5. Az étel súlyának beállításához érintse meg a  $\wedge$  vagy  $\vee$  gombot. Megerősítéshez nyomja meg az **OK** gombot.

Az automatikus program elindul. Bármikor módosíthatja a súlybeállítást. Nyomja meg a  $\wedge$  vagy  $\vee$  gombot az étel tömegének módosításához. Befejezéskor hangjelzés hallható. A hangjelzés kikapcsolásához érintsen meg egy érzékelőmezőt.

# TARTOZÉKOK HASZNÁLATA



## VIGYÁZAT

Olvassa el a „Biztonsági információk” című szakaszt.

## HÚSHŐMÉRŐ

A húshőmérő a hús maghőmérsékletét méri. Amikor a hús a beállított hőmérsékletet elérte, a készülék kikapcsol.

### Két hőmérsékleti adatot kell beállítani:

- A sütő hőmérséklete
- A hús maghőmérsékletét





Kizárólag a mellékelt húshőmérőt, illetve megfelelő pótalkatrészt használjon.

### A húshőmérő használata:

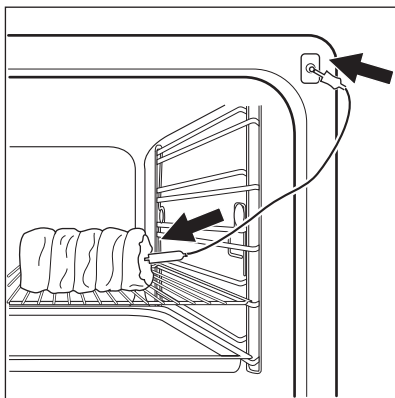
1. Nyomja a húshőmérő hegyét a hús közepébe.
2. Kapcsolja be a készüléket.
3. Illeszze a húshőmérő dugaszát a készülék elején lévő aljzatba.



A kijelzőn a húshőmérő által mért maghőmérséklet jelenik meg.

4. 5 másodpercen belül végezze el a  vagy  gomb segítségével a maghőmérséklet beállítását.
5. Állítsa be a sütőfunkciót, és ha szükséges, a sütőhőmérsékletet.

A készülék kiszámolja a hozzávetőleges befejezést. A befejezési idő az étel mennyiségétől, a beállított sütési hőmérséklettől (minimum 120 °C) és az üzemmódtól függ. A készülék a befejezést hozzávetőlegesen 30 perces pontossággal számolja ki.



A sütési folyamat során a húshőmérőnek folyamatosan a hús belsejében kell lennie, míg dugaszának az aljzatban.

6. Amikor a hús eléri a beállított maghőmérsékletet, egy hangjelzés hallható. A készülék automatikusan kikapcsol. A hangjelzés kikapcsolásához érintsen meg egy érzékelőmezőt.
7. Húzza ki a húshőmérő dugóját az aljzatból, és vegye ki a húst a sütőből.



A húshőmérséklet módosításához nyomja meg a  gombot.



## VIGYÁZAT

A húshőmérő forró. Égésveszély! Legyen óvatos, amikor a húshőmérő hegyét és csatlakozódugóját eltávolítja.

## SÜTŐTARTOZÉKOK BEHELYEZÉSE

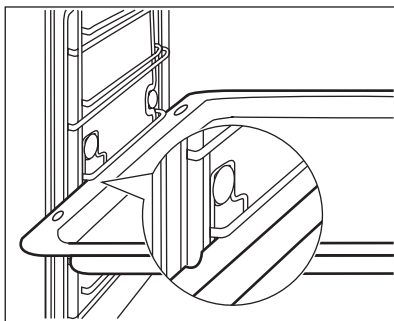

A mély tepszi és a huzalpolc oldalsó peremekkel rendelkeznek. Ezek a peremek és a vezetősínek alakja speciális eszközként szolgálnak a főzőedény csúszásának megakadályozására.

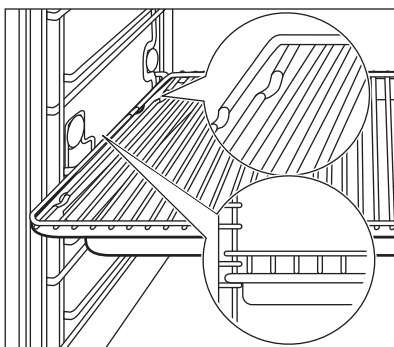

### A huzalpolc és a mély tepszi együttes behelyezése

Helyezze a huzalpolcot a mély tepsire. Tolja be a mély tepsit a sütő egyik szintjének vezetősínjei közé.

## TELESZKÓPOS SÜTŐSÍNEK - A SÜTŐTARTOZÉKOK BEHELYEZÉSE

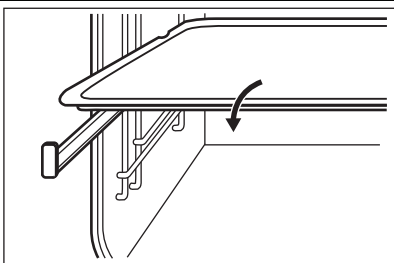

Helyezze a sütőtálcát vagy a mély tepsit a teleszkópos sütősínekre.

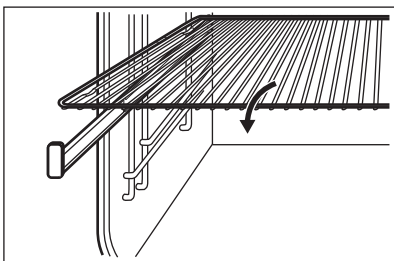

Helyezze rá a huzalpolcot a teleszkópos sütősínekre úgy, hogy a lábak lefelé nézzenek.



A huzalpolc magas pereme egy speciális eszköz arra, hogy megakadályozza a főzőedény csúszását.

## A HUZALPOLC ÉS A MÉLY TEPSI EGYÜTTES BEHELYEZÉSE

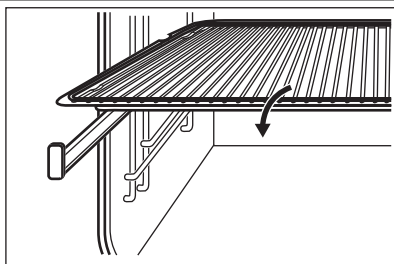





Helyezze a huzalpolcot a mély tepsire. Helyezze a huzalpolcot és a mély tepsit a teleszkópos sütőszínekre.

## TOVÁBBI FUNKCIÓK

### KEDVENC PROGRAM MENÜ



Tárolhatja kedvenc beállításait, pl. az időtartamot, hőmérsékletet vagy a sütőfunkciót. Ezek rendelkezésre állnak a Kedvenc menüben. 20 programot tárolhat.

#### Egy program tárolása

1. Kapcsolja be a készüléket.
2. Állítson be egy sütőfunkciót vagy egy Előre programozott sütés funkciót.
3. Annyiszor nyomja meg a  gombot, amíg a „MENTÉS” kijelzés meg nem jelenik. Megerősítéshez nyomja meg az **OK** gombot.
4. A kijelzőn az első szabad memóriahely jelenik meg. Megerősítéshez nyomja meg az **OK** gombot.
5. Adja meg a program nevét. Az első betű világos. Érintse meg a  vagy  gombot a betű módosításához. Nyomja meg az **OK** gombot.
6. A  vagy  gomb megérintésével mozgassa a kurzort balra vagy jobbra. Nyomja meg az **OK** gombot. A következő betű világos. Szükség esetén végezze el ismét az 5. és 6. lépéseket.
7. Tartsa nyomva az **OK** gombot a mentéshez.



#### Hasznos tanácsok:

- Felülírhatja a kívánt memóriahely tartalmát. Amikor a kijelzőn az első szabad memóriahely megjelenik, érintse meg a  vagy  gombot, majd nyomja meg az **OK** gombot a már meglévő program felülírásához.
- A program nevét a „Programnév szerkesztése” menüben módosíthatja.

#### A program elindítása

1. Kapcsolja be a készüléket.
2. A Kedvenc menüt válassza ki. Megerősítéshez nyomja meg az **OK** gombot.
3. Válassza ki a kívánt kedvenc programot. Megerősítéshez nyomja meg az **OK** gombot.

### FUNKCIÓZÁR

A Funkciózár megakadályozza a sütőfunkció véletlen módosítását. Csak a készülék működése során kapcsolhatja be a Funkciózárát.

#### A Funkciózár aktiválása:

1. Kapcsolja be a készüléket.
2. Állítson be egy sütőfunkciót vagy beállítását.
3. Annyiszor nyomja meg a  gombot, amíg a kijelzőn a Funkciózár nem látható.
4. Megerősítéshez nyomja meg az **OK** gombot.



Ha a sütő rendelkezik Piroлитikus tisztítás funkcióval, és a funkció éppen működik, akkor zárva van az ajtó.



#### A Funkciózár funkció kikapcsolása:

1. Nyomja meg a  gombot.
2. Megerősítéshez nyomja meg az **OK** gombot.

### GYEREKZÁR

A Gyerekzár funkció megakadályozza a készülék véletlen bekapcsolását.

#### A Gyerekzár funkció bekapcsolása és kikapcsolása:

1. Kapcsolja be a készüléket.
2. Érintse meg egyszerre a  és a  gombot, amíg a kijelzőn egy üzenet látható.





Ha a sütő rendelkezik Piroлитikus tisztítás funkcióval, és a funkció éppen működik, akkor zárva van az ajtó. Egy felirat jelenik meg a kijelzőn, amikor megérint egy érzékelőmezőt.

### SET + GO

A SET+GO funkció segítségével beállíthat egy sütőfunkciót (programot), melyet később az érzékelőmező egyetlen érintésével elindíthat.

#### A funkció bekapcsolása:

1. Kapcsolja be a készüléket.
2. Állítson be egy sütőfunkciót.
3. Annyiszor nyomja meg a  gombot, amíg az Időtartam kijelzés meg nem jelenik.
4. Állítsa be az időt.
5. Annyiszor nyomja meg a  gombot, amíg a SET + GO kijelzés meg nem jelenik.
6. Megerősítéshez nyomja meg az **OK** gombot.

A SET + GO funkció elindításához érintsen meg egy érzékelőmezőt (kivéve: ). A beállított sütőfunkció elindul.

Amikor a sütőfunkció véget ér, hangjelzés hallható.



#### Hasznos tanácsok:

- A sütőfunkció működése közben a Funkciózár aktív.
- A SET + GO funkciót az Alapbeállítások menüben aktiválhatja.

## AUTOMATIKUS KIKAPCSOLÁS

Biztonsági okokból a készülék bizonyos idő elteltével kikapcsol:

- Amikor egy sütőfunkció üzemel.
- ha nem módosítja a sütőhőmérsékletet.

Hőmérséklet	Kikapcsolási idő
30 - 120 °C	12,5 ó
120 - 200 °C	8,5 ó
200 - 230 °C	5,5 ó



Az automatikus kikapcsolás minden sütőfunkcióval használható, kivéve a Világítás , az Időtartam , a Befejezés és a húshőmérő funkciót.

## HŰTŐVENTILÁTOR

Amikor a készülék üzemel, a hűtőventilátor automatikusan bekapcsol, hogy hidegen tartsa a készülék felületeit. Amikor kikapcsolja a készüléket, a hűtőventilátor továbbra is működik, amíg a készülék le nem hűl.

# ÁPOLÁS ÉS TISZTÍTÁS



## VIGYÁZAT

Olvassa el a „Biztonsági információk” című szakaszt.

### Tisztítással kapcsolatos megjegyzések:

- A készülék elejét meleg vizes és tisztítószeres puha ruhával tisztítsa meg.
- A fémfelületek tisztítását hagyományos tisztítószerrel végezze.
- Minden használat után tisztítsa meg a készüléket belsejét. Ily módon könnyen el tudja távolítani a szennyeződéseket, és azok később nem égnek rá a felületre.
- A makacs szennyeződéseket az erre a célra kifejlesztett speciális sütőtisztító szerrel tisztítsa meg.
- Minden használat után tisztítsa és szárítsa meg az összes tartozékot. Meleg vízzel és tisztítószerrel megnedvesített puha kendőt használjon.
- Ha teflon bevonatú tartozékokkal rendelkezik, ne tisztítsa azokat agresszív tisztítószerekkel, éles szelű tárgyakkal vagy mosogatógépben. Ezek a teflon bevonat sérülését okozhatják.

## GŐZTISZTÍTÁS

1. Kézvel távolítsa el a szennyeződés nagyját.
2. Tegyen 250 ml vizet és három evőkanál ecetet közvetlenül a gőzfejlesztő rendszerbe.
3. A főmenüből indítsa el a Gőztisztítás funkciót. A kijelzőn a funkció időtartama látható.
4. Egy hangjelzés hallható, amikor a program befejeződik. A hangjelzés kikapcsolásához érintsen meg egy érzékelőmezőt.
5. Egy puha kendővel törölje ki a sütőt. Távolítsa el a gőzfejlesztőben lévő maradék vizet.
6. Hagyja nyitva a sütő ajtaját kb. 1 óra hosszan. Várja meg, hogy a készülék kiszáradjon.

## POLCVEZETŐ SÍNEK

A polcvezető sínek kiszerezhetők az oldalfalak tisztításához.

## A polcvezető sínek eltávolítása

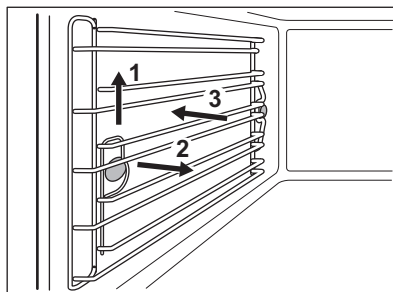

1. A síneket óvatosan húzza fel- és kifelé az előlő felfüggesztésből.
2. A síneket az előlő felfüggesztéseken kicsit fordítsa befelé.
3. Húzza ki a síneket a hátsó felfüggesztésből.

## A polcvezető sínek behelyezése

A polcvezető síneket a kiszereléssel ellentétes sorrendben tegye vissza.

## GŐZFEJLESZTŐ RENDSZER



### FIGYELEM

A gőzfejlesztőt **minden használat után** szárazra kell törölni. Szivaccsal itassa fel a vizet.



Távolítsa el ecetes vízzel a vízkövet.



### FIGYELEM

A vegyszeres vízkéltávolító szerek károsíthatják a sütő zománczott felületét. Tartsa be a gyártó utasításait.

### A víztartály és a gőzfejlesztő tisztítása:

1. Töltse be az ecetes vizet (kb. 250 ml) a **víztartályon keresztül** a gőzfejlesztőbe. Várjon körülbelül 10 percig.
2. Távolítsa el szivaccsal az ecetes vizet.
3. A víztartályba töltött tiszta vízzel (100 - 200 ml) öblítse át a gőzfejlesztő rendszert.
4. Szivaccsal itassa fel a vizet a gőzfejlesztőből, majd törölje szárazra.
5. Hagyja nyitva a sütőajtót, hogy a sütő teljesen kiszáradjon.

## SÜTŐTÉR VILÁGÍTÁS



### VIGYÁZAT

Áramütés veszélye áll fenn.  
Forró lehet a sütővilágítás izzója és üvegbúrája.

### A sütővilágítás izzójának cseréje előtt:

- Kapcsolja ki a készüléket.
- Vegye ki a biztosítékot a biztosítékdobozból, vagy kapcsolja le az áramköri megszakítót.



### FIGYELEM

Tegyen egy kendőt a készülék belsejének az aljára. Ez megakadályozza a sütővilágítás üvegbúrájának és a sütőtérnek a sérülését.  
Mindig ugyanazt az izzótípust használja.

### A sütőtér mennyezetében található izzó cseréje:

1. Az üveg lámpaburkolat eltávolításához fordítsa azt az óramutató járásával ellentétes irányba.

2. Távolítsa el a fémgyűrűt, majd tisztítsa meg az üveg fedőlapot.
3. Cserélje ki az izzót egy megfelelő, 300 °C-ig hőálló izzóra.
4. Illessze a fémgyűrűt az üveg fedőlapra.
5. Szerelje fel az üveg lámpaburkolatot.

### A sütőtér bal oldalán található izzó cseréje:

1. Távolítsa el a bal oldali polcvezető sínt.
2. 20-as torx csavarhúzó segítségével távolítsa el a fedelet.
3. Szerelje ki és tisztítsa meg a fémkeretet és a tömítést.
4. Cserélje ki az izzót egy megfelelő, 300 °C-ig hőálló izzóra.
5. Szerelje fel a fémkeretet és a tömítést. Húzza meg a csavarokat.
6. Helyezze vissza a bal oldali polcvezető sínt.

## A SÜTŐAJTÓ TISZTÍTÁSA

### A sütőajtó és az üvegtáblák leszerelése

A sütőajtó és belső üvegtáblái a tisztításhoz kivehetők. Az üvegtáblák száma modellenként változik.



### VIGYÁZAT

Legyen óvatos, amikor az ajtót leszereli a készülékről. Az ajtó nehéz!

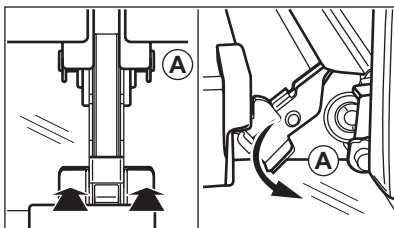

1. Nyissa ki teljesen az ajtót.
2. Teljesen nyomja a rögzítőkarokat (A) az ajtó két zsanérjára.
3. Csukja be a sütőajtót az első nyitási pozícióig (kb. 70°-os szög).
4. Fogja meg az ajtó mindkét oldalát, és felfelé irányuló szögben húzza le a készülékről.
5. Helyezze a sütőajtót külső oldalával lefelé fordítva egy puha és egyenes felületre. Ennek célja a karcolódás megelőzése.



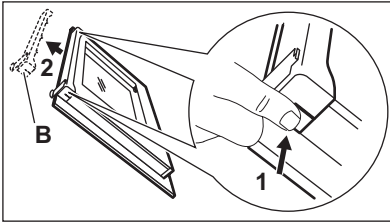

6. Tartsa meg két oldalon az ajtó felső szélénél lévő dísléceket (B), majd nyomja befelé a tömítésrögzítő kapocs kioldásához.
7. Húzza előre a dísléceket az eltávolításhoz.

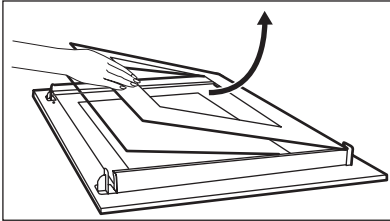

8. Egyenként fogja meg az ajtó üvegtábláit a felső szélüknél, és felfele húzva vegye ki őket a vezetősínből.
9. Tisztítsa meg az üveglapot mosószeres vízzel. Óvatosan törölje szárazra az üveglapot.

## A sütőajtó és az üvegtáblák visszاسzerelése

A tisztítás befejeztével tegye vissza az üvegtáblákat és a sütőajtót a helyére. Ismételje meg fordított sorrendben a fenti lépéseket. Először a kisebb táblát helyezze vissza, majd a nagyobbat.

## MIT TEGYEK, HA...

**VIGYÁZAT**

Olvassa el a „Biztonsági információk” című szakaszt.

Jelenség	Lehetséges ok	Javítási mód
Nem melegszik fel a készülék.	A készülék ki van kapcsolva.	Kapcsolja be a készüléket.
Nem melegszik fel a készülék.	Az óra nincs beállítva.	Állítsa be az órát.
Nem melegszik fel a készülék.	Nem végezte el a szükséges beállításokat.	Ellenőrizze a beállításokat.
Nem melegszik fel a készülék.	Aktív a Gyermekzár funkció.	Lásd: „A Gyermekzár funkció bekapcsolása és kikapcsolása”.
Nem melegszik fel a készülék.	Leolvadt a biztosíték.	Ellenőrizze, hogy a biztosíték okozza-e a problémát. Ha a biztosíték többször is kiold, hívjon szakképzett villanyszerelőt.
A kijelzőn F111 látható.	A Hűhőmérő csatlakozódugó nincs megfelelően az aljzatba illesztve.	Nyomja be a hűhőmérő csatlakozódugóját az aljzatba, amennyire csak lehetséges.
A világítás nem működik.	A világítás izzója meghibásodott.	Cserélje ki az izzót.
Ha nem talál egyedül megoldást a problémára, forduljon a márkakereskedőhöz vagy a márkaszervizhez.		A márkaszerviz számára szükséges adatok az adattáblán találhatóak. Az adattábla a sütőter elülső keretén található.
Javasoljuk, hogy az adatokat jegyezze fel ide:		
Típus (MOD.)	.....	
Termékszám (PNC)	.....	
Sorozatszám (S.N.)	.....	

## MŰSZAKI ADATOK

Üzemi feszültség	220 - 240V
Frekvencia	50 Hz

## KÖRNYEZETVÉDELMI TUDNIVALÓK

A következő jelzéssel ellátott anyagokat hasznosítsa újra: . Újrahasznosításhoz tegye a megfelelő konténerekbe a csomagolást. Járuljon hozzá környezetünk és egészségünk védelméhez, és hasznosítsa újra az elektromos és elektronikus hulladékot. A tiltó

szimbólummal ellátott készüléket ne dobja a háztartási hulladék közé. Juttassa el a készüléket a helyi újrahasznosító telepre, vagy lépjen kapcsolatba a hulladékkezelésért felelős hivatallal.



