



Thinking of you
Electrolux



EHL9740FOK

HR PLOČA ZA KUHANJE	UPUTE ZA UPORABU	2
CS VARNÁ DESKA	NÁVOD K POUŽITÍ	16
HU FŐZŐLAP	HASZNÁLATI ÚTMUTATÓ	30
PL PŁYTA GRZEJNA	INSTRUKCJA OBSŁUGI	45



SADRŽAJ

1. INFORMACIJE O SIGURNOSTI	3
2. OPIS PROIZVODA	5
3. SVAKODNEVNA UPORABA	6
4. KORISNI SAVJETI I PREPORUKE	9
5. ČIŠĆENJE I ODRŽAVANJE	11
6. RJEŠAVANJE PROBLEMA	11
7. POSTAVLJANJE	13
8. TEHNIČKI PODACI	15
9. BRIGA ZA OKOLIŠ	15

MISLIMO NA VAS

Hvala vam što ste kupili Electrolux uređaj. Izabrali ste proizvod koji sa sobom donosi desetljeća profesionalnog iskustva i inovacija. Genijalan i elegantan, projektiran je s vama u mislima. Stoga, uvijek kada ga koristite, možete biti sigurni znajući da ćete svaki put dobiti izvrsne rezultate.

Dobrodošli u Electrolux.

Posjetite našu internetsku stranicu za:



Dobivanje savjeta o korištenju, prospekata, rješavanju problema, servisnim informacija:
www.electrolux.com



Registriranje vašeg proizvoda za bolji servis:
www.electrolux.com/productregistration



Kupovinu dodatne opreme, potrošnog materijala i originalnih rezervnih dijelova za vaš uređaj:
www.electrolux.com/shop

BRIGA O KUPCIMA I SERVIS

Preporučujemo uporabu originalnih rezervnih dijelova.

Kada se obraćate servisu, provjerite da su Vam dostupni sljedeći podaci. Informacije možete pronaći na nazivnoj pločici. Model, PNC, serijski broj.



Upozorenje / Oprez - sigurnosne informacije.



Opće informacije i savjeti



Informacije o zaštiti okoliša

Zadržava se pravo na izmjene.

1. INFORMACIJE O SIGURNOSTI

Prije postavljanja i uporabe uređaja, pažljivo pročitajte isporučene upute. Proizvođač nije odgovoran ako nepravilno postavljanje i uporaba uređaja uzrokuje ozljede i oštećenja. Upute uvijek čuvajte s uređajem, za buduće potrebe.

1.1 Sigurnost djece i slabijih osoba



UPOZORENJE

Opasnost od gušenja, ozljede ili trajne nesposobnosti.

- Ovaj uređaj mogu koristiti djeca od 8 godina pa na više i osobe smanjenih tjelesnih, osjetilnih ili mentalnih mogućnosti ili koje ne raspolazu iskustvom i znanjem, ako su pod nadzorom ili dobivaju upute za rukovanje uređajem od osobe odgovorne za njihovu sigurnost.
- Ne dozvolite djeci da se igraju s uređajem.
- Svu ambalažu čuvajte izvan dohvata djece.
- Djeci i kućnim ljubimcima ne dozvoljavajte približavanje uređaju dok je u radu ili dok se hladi. Dostupni dijelovi su vrući.
- Ako je uređaj opremljen sigurnosnom blokadom za djecu, preporučujemo da je uključite.
- Čišćenje i održavanje uređaja ne smiju obavljati djeca bez nadzora.

1.2 Postavljanje



UPOZORENJE

Ovaj uređaj mora postaviti kvalificirana osoba.

- Odstranite svu ambalažu.
- Ne postavljajte i ne koristite oštećeni uređaj.
- Pridržavajte se uputa za postavljanje isporučenih s uređajem.
- Održavajte minimalnu udaljenost od drugih uređaja i kuhinjskih elemenata.
- Uvijek budite pažljivi kad pomičete uređaj jer je težak. Uvijek nosite zaštitne rukavice.
- Izrezane površine zabrtvite sredstvom za brtvljenje kako biste spriječili bubrenje uzrokovano vlagom.
- Donji dio uređaja zaštite od pare i vlage.
- Uređaj ne postavljajte u blizini vrata ili ispod prozora. Na taj način se sprječava pad vrućeg posuđa kad se vrata ili prozor otvore.

- Ako je uređaj postavljen iznad ladica uvjerite se da je prostor, između dna uređaja i gornje ladice, dovoljan za cirkulaciju zraka.
- Uvjerite se da je prostor za provjetravanje veličine 5 mm, između radne ploče i prednjeg ruba kuhinjskog elementa ispod nje, slobodan. Jamstvo ne pokriva oštećenja uzrokovana nedostatkom odgovarajućeg prostora za provjetravanje.
- Dno uređaja može postati vruće. Preporučamo da ispod uređaja postavite nezapaljivu pregradnu ploču kako biste spriječili pristup donjoj strani.

Spajanje na električnu mrežu



UPOZORENJE

Opasnost od požara i strujnog udara.

- Sva spajanja na električnu mrežu mora izvršiti kvalificirani električar.
- Prije bilo kakvog provlačenja kabela uvjerite se da glavna stezaljka uređaja nije pod naponom.
- Provjerite je li uređaj pravilno postavljen. Labavi i nepravilni utikač i utičnica mogu uzrokovati pregrijavanje stezaljke.
- Provjerite je li ugrađena zaštita od strujnog udara.
- Ne dopustite da električni kablovi dodiruju uređaj ili vruće posuđe kada uređaj priključujete na utičnice u blizini.
- Ne dopustite da se električni kablovi zapletu.
- Koristite stezaljku za uklanjanje napetosti na kabele.
- Koristite odgovarajući kabel napajanja.
- Pazite da ne oštetite utikač i kabel napajanja. Za zamjenu oštećenog kabela napajanja kontaktirajte ovlaštenu servis ili električara.
- Električna instalacija mora imati izolacijski uređaj koji vam omogućuje iskapčanje uređaja iz električne mreže na svim polovima. Izolacijski uređaj mora imati kontakte s otvorom od minimalno 3 mm.
- Koristite samo odgovarajuće izolacijske uređaje: automatske sklopke, osigurače (osigurače na uvrtnje izvaditi iz ležišta), prekidače i sklopničke struje zemnog spoja.

1.3 Uporaba



UPOZORENJE

Opasnost od ozljede, opekline ili strujnog udara.

- Ovaj uređaj koristite u kućanstvu.
- Ne mijenjajte specifikacije ovog uređaja.
- Uređajem ne upravljajte pomoću vanjskog tajmera ili preko odvojenog sustava za daljinsko upravljanje.
- Uređaj ne ostavljajte bez nadzora dok radi.
- Uređaj ne koristite s vlažnim rukama ili kad je u kontaktu s vodom.
- Pribor za jelo ili poklopce lonaca ne stavljajte na zone kuhanja. Mogu se zagrijati.
- Zonu kuhanja postavite na "isključeno" nakon svake uporabe. Ne oslanjajte se na prepoznavanje posude.
- Uređaj ne koristite kao radnu površinu ili za čuvanje stvari.
- Ako je površina napukla, iskopčajte napajanje kako biste spriječili strujni udar.
- Korisnici s pejsmejkerom moraju biti udaljeni najmanje 30 cm od indukcijskih zona kuhanja kad uređaj radi.



UPOZORENJE

Opasnost od požara ili eksplozije.

- Masti i ulja prilikom zagrijavanja mogu stvoriti zapaljive pare. Plamen ili zagrijane predmete držite dalje od masti i ulja kad kuhate s njima.
- Pare koje ispušta vrlo vruće ulje mogu uzrokovati spontano izgaranje.
- Korišteno ulje, koje sadrži ostatke hrane, može uzrokovati vatru pri nižim temperaturama nego ulje koje se koristi prvi put.
- Zapaljive predmete ili predmete namočene u paljivim sredstvima ne stavljajte u, pored ili na uređaj.

- Vatru ne pokušavajte ugasisi vodom. Uređaj isključite i plamen pokrijte poklopcem ili protu-požarnim prekrivačem.



UPOZORENJE

Postoji opasnost od oštećenja uređaja.

- Vruće posuđe ne držite na upravljačkoj ploči.
- Nemojte dopustiti da posuđe presuši.
- Pazite da vam predmeti ili posuđe ne padnu na uređaj. Površina se može oštetiti.
- Zone kuhanja ne koristite s praznim posuđem ili bez posuđa.
- Na uređaj nemojte stavljati aluminijsku foliju.
- Posuđe od lijevanoga željeza, aluminijska ili posuđe s oštećenim dnom može ogrebiti staklokeramiku. Te predmete uvijek podignite kada ih morate pomaknuti na površini za kuhanje.

1.4 Čišćenje i održavanje



UPOZORENJE

Postoji opasnost od oštećenja uređaja.

- Uređaj redovito očistite kako biste spriječili propadanje materijala površine.
- Za čišćenje uređaja ne koristite raspršivanje vode i pare.
- Uređaj očistite vlažnom mekom krpom. Koristite samo neutralna sredstva za čišćenje. Nikada ne koristite abrazivna sredstva, jastučice za ribanje, otapala ili metalne predmete.

1.5 Odlaganje



UPOZORENJE

Opasnost od ozljede ili gušenja.

- Uređaj iskopčajte iz električne mreže.
- Odrežite električni kabel i bacite ga.

2. OPIS PROIZVODA

2.1 Opći pregled

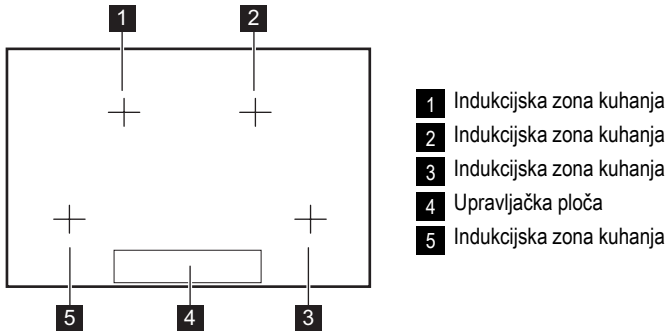

2.2 Izgled upravljačke ploče

i Kako biste vidjeli upravljačku ploču uređaj uključite pomoću ①

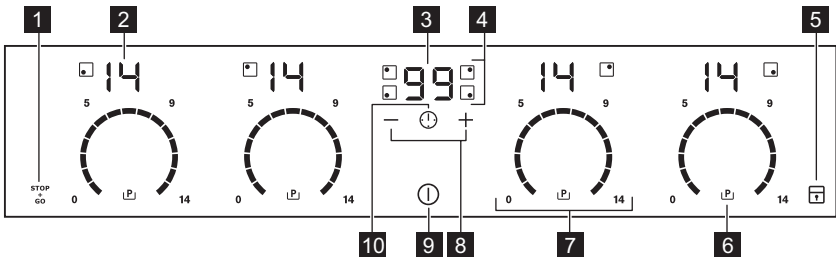











Za rad uređaja koristite polja senzora. Zasloni, indikatori i zvukovi govore koje funkcije rade.

Polje senzora	Funkcije
1	Za uključivanje i isključivanje funkcije STOP+GO.
2	Zaslon stupnja kuhanja Za prikaz stupnja kuhanja.
3	Digitalni pokazivač tajmera Za prikaz vremena u minutama.
4	Indikatori tajmera zona kuhanja Za prikaz zone kuhanja za koju ste postavili vrijeme.
5	Za zaključavanje/otključavanje upravljačke ploče.
6	Za uključivanje funkcije električne snage.
7	Upravljačka traka Za postavljanje stupnja kuhanja.
8	Za povećanje ili smanjenje vremena.
9	Za uključivanje i isključivanje uređaja.

Polje senzora	Funkcije
10 	Za postavljanje zone kuhanja.

2.3 Prikazi stupnjeva zagrijavanja

Zaslon	Opis
	Polje kuhanja je isključeno.
	Polje kuhanja radi.
	Funkcija ^{STOP} _{GO} radi.
	Uključena je funkcija automatskog zagrijavanja.
	Uključena je funkcija električne snage.
	Došlo je do kvara.
	OptiHeat Control (3-stupanjski indikator preostale topline): nastavak kuhanja / održavanje topline / preostala toplina.
	Funkcija zaključavanje/roditeljska blokada je uključena.
	Posuđe nije prikladno ili je premalo, ili nema posuđa na polju kuhanja.
	Funkcija automatskog isključivanja je uključena.

2.4 OptiHeat Control (3-stupanjski indikator preostale topline)



UPOZORENJE

 Opasnost od opekлина uslijed preostale topline!

OptiHeat Control prikazuje razinu preostale topline. Indukcijska polja kuhanja stvaraju toplinu potrebnu za kuhanje izravno na dnu posuđa. Staklokeramika se grije uslijed topline posuđa.

3. SVAKODNEVNA UPORABA

3.1 Uključivanje i isključivanje

Dodirnite  u trajanju od 1 sekunde za uključivanje ili isključivanje uređaja.



Upravljačka ploča uključuje se nakon uključivanja uređaja, a isključuje se nakon isključivanja uređaja.

Kada je uređaj isključen, možete vidjeti samo  polje senzora.

3.2 Automatsko isključivanje

Ova funkcija automatski isključuje uređaj ako:

- su sve zone kuhanja isključene ().
- niste postavili stupanj kuhanja nakon uključivanja uređaja.

- prolijete nešto po kontrolnoj ploči ili na ploču stavite nešto duže od 10 sekundi (lonac, krpu, itd.). Zvučni se signal oglašava se određeno vrijeme i zatim se uređaj isključuje. Uklonite predmet ili očistite upravljačku ploču.
- Uređaj se previše zagrije (npr. kad lonac presuši). Pričekajte da se zona kuhanja ohladi prije ponovnog korištenja uređaja.
- Koristite neprikladno posuđe. Prikazuje se simbol  i nakon 2 minute zona kuhanja se automatski isključuje.
- Ne isključite zonu kuhanja ili ne promijenite stupanj zagrijavanja. Nakon nekog vremena uključuje se  i uređaj se isključuje. Vidi u nastavku.
- Odnos između stupnja kuhanja i vremena funkcije automatskog isključivanja:

- [0] , [1] - [3] — 6 sati
- [4] - [7] — 5 sati
- [8] - [9] — 4 sata
- [10] - [14] — 1,5 sat

3.3 Stupanj kuhanja

Dodirnite stupanj kuhanja na upravljačkoj traci. Po potrebi promijenite u smjeru kazaljke na satu ili u smjeru suprotno od kazaljke na satu. Ne otpuštajte prije postizanja ispravnog stupnja kuhanja. Zaslou prikazuje stupanj kuhanja.

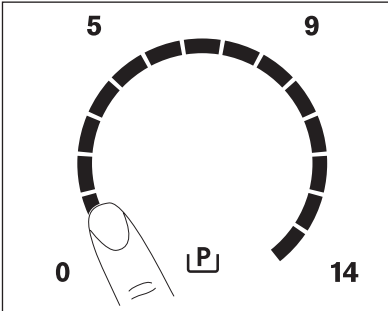

3.4 Automatsko zagrijavanje

Ako aktivirate funkciju automatskog zagrijavanja možete brže doseći potreban stupanj kuhanja. Ova funkcija na neko vrijeme postavlja najviši stupanj topline (pogledajte dijagram) i zatim smanjuje na potrebni stupanj topline. Za pokretanje funkcije Automatskog zagrijavanja za zonu kuhanja:

1. Dodirnite [P] (na zaslonu se pojavljuje [P]).
2. Odmah potom dodirnite potreban stupanj kuhanja. Nakon 5 sekundi, na zaslonu se pojavljuje [R].

Za zaustavljanje funkcije promijenite stupanj kuhanja.

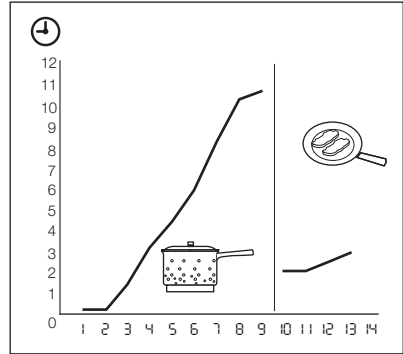

3.5 Funkcija električne snage

Funkcija električne snage indukcijским poljima kuhanja stavlja na raspolaganje više snage. Funkcija električne snage ostaje aktivirana najviše 10 minuta. Nakon toga, indukcijско polje kuhanja automatski se prebacuje na najviši stupanj kuhanja. Za uključivanje dotaknite [P]. Uključuje se [P]. Za isključivanje dotaknite stupanj kuhanja [7] - [14].

3.6 Upravljanje snagom

Upravljanje snagom dijeli snagu između dvije zone kuhanja koje tvore par (vidi sliku). Funkcija električne snage pojačava snagu na maksimalnu razinu za jednu zonu kuhanja u paru. Snaga zone kuhanja se u sekundi smanjuje. Prikaz stupnja kuhanja za smanjenu zonu mijenja se između dvije razine.

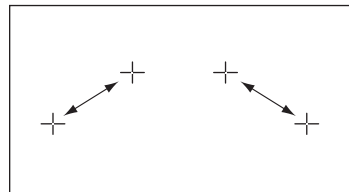









3.7 Tajmer

Tajmer za odbrojavanje

Tajmerom za odbrojavanje postavljate koliko dugo će zona kuhanja raditi u jednom ciklusu kuhanja.

Nakon odabira zone kuhanja postavite tajmer za odbrojavanje.

Stupanj zagrijavanja možete postaviti prije ili nakon postavljanja tajmera.







- **Za odabir zone kuhanja:** dodirnite  više puta, sve dok se ne uključi indikator odgovarajuće zone kuhanja.
- **Za aktiviranje tajmera za odbrojavanje:** dodirnite  tajmera za postavljanje vremena ( minuta). Kad pokazivač zone kuhanja počne sporo treptati, vrijeme se odbrojava.
- **Za prikaz preostalog vremena:** zonu kuhanja postavite pomoću . Indikator zone kuhanja počinje brzo treperiti. Na zaslonu se prikazuje preostalo vrijeme.
- **Za promjenu tajmera za odbrojavanje:** zonu kuhanja postavite pomoću . Dodirnite  ili .
- **Za isključivanje tajmera:** zonu kuhanja postavite pomoću . Dodirnite . Preostalo vrijeme odbrojava se unatrag do . Indikator zone kuhanja se isključuje.

Kada odbrojavanje završi, čuje se zvučni signal i trepće . Zona kuhanja se isključuje.





- **Za isključivanje zvuka:** dodirnite 

CountUp Timer (tajmer za odbrojavanje).

Koristite CountUp Timer da biste pratili koliko dugo zona kuhanja radi.



- **Za odabir zone kuhanja (ako je uključeno više od 1 zone kuhanja):** dodirnite  više puta, sve dok se ne uključi indikator odgovarajuće zone kuhanja.
- **Za aktiviranje CountUp Timer:** dodirnite  tajmera, uključuje se . Kad indikator zone kuhanja počne sporo treperiti, vrijeme se odbrojava. Na zaslonu se naizmjenice prikazuje  i proteklo vrijeme (u minutama).
- **Za nadzor koliko dugo zona kuhanja radi:** zonu kuhanja postavite pomoću . Indikator zone kuhanja počinje brzo treperiti. Na zaslonu se prikazuje vrijeme rada te zone kuhanja.
- **Za isključivanje funkcije CountUp Timer:** postavite zonu kuhanja pomoću  i dodirnite  ili  za isključivanje tajmera. Indikator zone kuhanja se isključuje.

Zvučni alarm



Tajmer možete koristiti kao **zvučni alarm** kad polja kuhanja ne rade. Dodirnite . Dodirnite  ili  na tajmeru da biste postavili vrijeme. Kada odbrojavanje završi, čuje se zvučni signal i  treperi.

- **Za isključivanje zvuka:** dodirnite 

3.8 STOP+GO



Funkcija  postavlja sva polja za kuhanje koja rade na na najniži stupanj zagrijavanja (). Kada  radi, ne možete promijeniti stupanj kuhanja.

Funkcija  ne zaustavlja funkciju Tajmera.

- **Za uključivanje** ove funkcije dodirnite . Uključuje se simbol .
- **Za zaustavljanje** ove funkcije dodirnite . Uključuje se stupanj kuhanja kojeg ste prije postavili.

3.9 Zaključavanje

Kada polja za kuhanje rade, možete zaključati upravljačku ploču, ali ne i . To sprečava nehotičnu promjenu stupnja zagrijavanja. Najprije podesite stupanj zagrijavanja.

Za pokretanje ove funkcije dodirnite . Na 4 se sekunde uključuje simbol .

Tajmer ostaje uključen.

Za isključivanje ove funkcije dodirnite .





Uključuje se stupanj zagrijavanja kojeg ste prije postavili.

Kada isključite uređaj, također isključujete i ovu funkciju.



3.10 Zaštita za djecu

Ova funkcija sprečava slučajno uključivanje uređaja.

Za aktiviranje zaštite za djecu





- Uređaj uključite pomoću . **Nemojte postaviti stupanj zagrijavanja.**
- Dodirnite  u trajanju od 4 sekunde. Uključuje se simbol .
- Uređaj isključite pomoću .

Za isključivanje zaštite za djecu

- Uređaj uključite s . **Nemojte postaviti stupanj zagrijavanja.** Dodirnite  u trajanju od 4 sekunde. Uključuje se simbol .

- Uređaj isključite pomoću .

Za isključivanje zaštite za djecu za samo jedan ciklus kuhanja





- Uređaj uključite s . Uključuje se simbol .
- Dodirnite  u trajanju od 4 sekunde. **Podestite stupanj zagrijavanja u sljedećih 10 sekundi.** Možete rukovati pločom za kuhanje.
- Kad isključite ploču za kuhanje pomoću , zaštita za djecu ponovno se uključuje.

3.11 OffSound Control (Isključivanje i uključivanje zvukova)

Isključivanje zvukova

Isključite uređaj.





Dotaknite i zadržite  3 sekunde. Zaslonski prikazi upalit će se i ugasiti. Dotaknite i zadržite

 3 sekunde. Pali se . Zvuk je uključen. Dotaknite . Pali se . Zvuk je isključen. Kad je ta funkcija uključena, zvuk se oglašava samo kada:

- dotaknete ,
- zvučni alarm se isključi,
- tajmer završi s odbrojavanjem,
- stavite nešto na upravljačku ploču.

Uključivanje zvukova

Isključite uređaj.

Dotaknite i zadržite  3 sekunde. Zaslonski prikazi upalit će se i ugasiti. Dotaknite i zadržite  3 sekunde,  se pali zato što je zvuk isključen. Dotaknite . Pali se . Zvuk je uključen.

4. KORISNI SAVJETI I PREPORUKE

INDUKCIJSKE ZONE KUHANJA

Kod indukcijskih zona kuhanja snažno elektromagnetsko polje vrlo brzo proizvodi toplinu u posuđu.

4.1 Posuđe za indukcijske zone kuhanja

 Na indukcijskim zonama kuhanja koristite samo prikladno posuđe.

Materijal posuđa

- **prikladni:** lijevano željezo, čelik, emajlirani čelik, nehrđajući čelik, višeslojno dno (kojeg je proizvođač označio kao prikladno).
- **neprikladni:** aluminij, bakar, mjed, staklo, keramika, porculan.

Posuđe je odgovarajuće za indukcijsku ploču za kuhanje ako...

- ... malo vode vrlo brzo zakuha na zoni postavljenoj na najveći stupanj kuhanja.
- ... dno posuđa privlači magnet.

 **Dno posuđa za kuhanje** treba biti što je moguće deblje i ravnije.

Dimenzije posuđa: indukcijske zone kuhanja automatski se prilagođavaju veličini dna posuđa do određene granice.

4.2 Upotreba zona kuhanja

 **VAŽNO**

Posuđe stavite na križić koji se nalazi na površini na kojoj kuhate. U potpunosti prekriti križić. Magnetski dio na dnu posuđa mora imati najmanje 125 mm. Indukcijske zone kuhanja prilagođavaju se veličini dna posuđa. Možete kuhati i tako da veliko posuđe istovremeno postavite na dva polja kuhanja.

4.3 Buka tijekom rada

Ako čujete

- zvuk pucketanja: posuđe je izrađeno od različitih materijala (struktura "sendviča").
- zvuk zviždanja: koristite jedno ili više polja kuhanja s visokim razinama električne snage, a posuđe je izrađeno od različitih materijala (struktura "sendviča").
- brujanje: koristite visoke razine električne snage.
- šklijocanje: rade električni prekidači.

- pištanje, zujanje: radi ventilator.
- Zvukovi su uobičajena pojava i ne ukazuju na kvar uređaja.**

4.4 Ušteda energije



Kako uštedjeti energiju

- Ako je moguće, posuđe poklopite poklopcem.
- Posuđe postavite na zonu kuhanja prije uključivanja.
- Koristite preostalu toplinu za održavanje hrane toplom ili za topljenje.



Učinkovitost zone kuhanja

Učinkovitost zone kuhanja je povezana s promjerom posuđa. Posuđe promjera manjeg od najmanjeg dobiva samo dio snage koju stvara zona kuhanja. Minimalne promjere pogledajte poglavlje Tehnički podaci.

4.5 Öko Timer (Eko tajmer)



Radi uštede energije, grijač zone kuhanja isključuje se prije oglašavanja tajmera za odbrojavanje. Razlika u vremenu rada ovisi o postavljenoj stupnji topline i vremenu kuhanja.

4.6 Primjeri primjene za kuhanje

Odnos između stupnja kuhanja i potrošnje energije zone kuhanja nije linearan. Potrošnje energije zone kuhanja proporcionalno se ne povećava kako povećavate stupanj kuhanja.

To znači da zona kuhanja sa srednjim stupnjem kuhanja koristi manje od polovine svoje snage.



Podaci u tablici dani su samo kao smjernice.

Stupanj kuhanja	Koristite za:	Vrijeme	Savjeti	Nazivna vrijednost potrošnje
1	Održavanje kuhane hrane toplom	po potrebi	Posudu poklopite poklopcem	3 %
1 - 3	Holandski umak, otopiti: maslac, čokoladu, želatinu	5 - 25 min	Povremeno promiješajte	3 - 8 %
1 - 3	Zgušnjavanje: mekani omleti, pržena jaja	10 - 40 min	Kuhati poklopljeno	3 - 8 %
3 - 5	Kuhanje riže i jela na bazi mlijeka, zagrijavanje gotovih obroka	25 - 50 min	Dodajte najmanje dvostruko više vode nego riže, jela na mlijeku povremeno promiješajte	8 - 13 %
5 - 7	Kuhanje povrća, ribe, mesa na pari	20 - 45 min	Dodajte par žica tekućine	13 - 18 %
7 - 9	Krumpir kuhan na pari	20 - 60 min	Koristite maks. ¼ l vode za 750 g krumpira	18 - 25 %
7 - 9	Kuhanje većih količina hrane, variva i juha	60 - 150 min	Do 3 l tekućine plus sastojci.	18 - 25 %
9 - 12	Lagano prženje: odresci, teleći Cordon-bleu, kotleti, sjeckano meso omotano tijestom, kobasice, jetra, zaprška, jaja, palačinke, uštipci	po potrebi	Okrenite na drugu stranu nakon protoka polovice vremena	25 - 45 %

Stupanj kuhanja	Koristite za:	Vrijeme	Savjeti	Nazivna vrijednost potrošnje
12 - 13	Jako prženje, popečci od krumpira, odresci od buta, odresci	5 - 15 min	Okrenite na drugu stranu nakon protoka polovice vremena	45 – 64 %
14	Kuhanje velike količine vode, kuhanje tjestenine, prženje mesa (gulaš, pečenje u loncu), prženje krumpirića u dubokom ulju			100 %
 Kuhanje velikih količina vode. Uključena je funkcija upravljanja snagom.				

Podaci o akrilamidima

Važno rema najnovijim znanstvenim spoznajama, ako hrana puno potamni (naročito

ona koja sadrži škrob), akrilamidi mogu dovesti zdravlje u opasnost. Stoga preporučujemo da kuhate na nižim temperaturama i da ne tamnite previše hranu.

5. ČIŠĆENJE I ODRŽAVANJE

Očistite uređaj nakon svake upotrebe. Uvijek koristite posuđe za kuhanje čistog dna.



Ogrebotine ili tamne mrlje na staklokeramici ne utječu na rad uređaja.

Za uklanjanje prljavštine:

- **Odmah uklonite:** plastiku koja se topi, plastičnu foliju i hranu koja sadrži šećer. U protivnom, prljavština može uzrokovati oštećenje uređaja. Koristite poseban strugač za staklo. Strugač stavite na
- **Skinite nakon što se uređaj dovoljno ohladi:** krugove od kamenca i vode, mrlje od masnoće i metalnosjajne promjene boje. Za čišćenje staklokeramike ili nehrđajućeg čelika koristite posebno sredstvo za čišćenje.
- Očistite uređaj vlažnom krpom i s malo sredstva za čišćenje.
- Na kraju **prebrišite uređaj čistom krpom.**

staklenu površinu pod oštrim kutom i oštricu pomičite po površini.

6. RJEŠAVANJE PROBLEMA

Problem	Moguće	rješenje
Ne možete uključiti uređaj ili rukovati njime.		Ponovno uključite uređaj i unutar 10 sekundi postavite stupanj kuhanja.
	Istovremeno ste dotaknuli 2 ili više polja senzora.	Dodirnite samo jedno polje senzora.
	Uključena je funkcija Stop +Go.	Pogledajte poglavlje "Svakodnevna uporaba".
	Na upravljačkoj ploči ima vode ili masnih mrlja.	Očistite upravljačku ploču.

Problem	Moguće	rješenje
Oglasit će se zvučni signal i uređaj će se isključiti. Oglašava se zvučni signal kad je uređaj isključen.	Prekrili ste jedno ili više polja senzora.	Uklonite predmet s polja senzora.
Uređaj se isključuje.	Nečim ste prekrili polje senzora (I) .	Uklonite predmet s polja senzora.
Ne uključuje se prikaz ostatka topline.	Zona kuhanja nije vruća jer je radila samo kratko vrijeme.	Ako je zona kuhanja radila dovoljno dugo da bi bila vruća, obratite se servisnoj službi.
Ne radi funkcija automatskog zagrijavanja.	Zona kuhanja je vruća.	Pustite da se zona kuhanja dovoljno ohladi.
	Postavili ste najviši stupanj topline.	Najviši stupanj topline ima istu snagu kao i funkcija automatskog zagrijavanja.
Stupanj topline se mijenja između dvije razine.	Funkcija upravljanja snagom je uključena.	Pogledajte "Upravljanje snagom".
Polja senzora se zagrijavaju.	Posuđe je preveliko ili ste ga postavili preblizu upravljačkim tipkama.	Ako je potrebno, veliko posuđe stavite na stražnje zona kuhanja.
Nema signala kad dodirnete polja senzora na ploči.	Signali su isključeni.	Uključite signale (pogledajte poglavlje "Upravljanje signalima").
Uključuje se (-) .	Uključilo se Automatsko isključivanje.	Isključite i ponovno uključite uređaj.
Uključuje se (L) .	Uključena je sigurnosna blokada za djecu ili funkcija zaključavanja.	Pogledajte poglavlje "Svakodnevna uporaba".
Uključuje se (F) .	Na zoni kuhanja nema posuđa.	Posuđe stavite na zonu kuhanja.
	Posuđe nije prikladno.	Koristite odgovarajuće posuđe.
	Promjer dna posuđa premalen je za zonu kuhanja.	Koristite posuđe ispravnog promjera.
Prikazani su (E) i broj.	Posuđe ne prekriva križić.	U potpunosti prekritje križić.
	Došlo je do pogreške na uređaju.	Isključite uređaj iz električne mreže na neko vrijeme. Isključite osigurač iz električne instalacije u kućanstvu. Ponovno ukopčajte. Ako se ponovno uključi (E) , obratite se servisnom centru.
Uključuje se (E3) .	Električni priključak nije ispravan. Napon napajanja je izvan dozvoljenog raspona.	Obratite se kvalificiranom električaru kako bi provjerio instalaciju.

Problem	Moguće	rješenje
Uključuje se [E4] .	Došlo je do greške u uređaju zato što je posuđe u kojem se kuhalo presušilo. Uključuje se zaštita od pregrijavanja zona kuhanja i automatsko isključivanje.	Isključite uređaj. Uklonite vruću posudu. Nakon otprilike 30 sekundi ponovno uključite zonu kuhanja. Ako je problem bilo posuđe, poruka greške na zaslonu nestaje, ali može ostati prikaz ostatka topline. Pustite da se posuđe dovoljno ohladi i pogledajte "Posuđe za indukcijsko polje kuhanja" kako biste vidjeli je li vaše posuđe kompatibilno s uređajem.
Uključuje se [E7] .	Ventilator hlađenja je blokiran.	Provjerite blokira li neki predmet ventilator hlađenja. Ako se ponovno uključi [E7] , obratite se servisnom centru.
Uključuje se [EB] .	Električni priključak nije ispravan. Uređaj je priključen samo na jednu fazu.	Priključite uređaj kao što vidite na prikazu priključivanja.

Ako primjenom gore navedenih rješenja ne možete ukloniti problem, obratite se svom dobavljaču ili službi za kupce. Navedite podatke s nazivne pločice: troznamenkastu slovno-brojčanu šifru za staklokeramiku (nalazi se u uglu staklene površine) i poruku pogreške koja se prikazuje.

Provjerite da ste ispravno rukovali uređajem. Ako ste nepravilno rukovali uređajem, rad servisera službe za kupce ili dobavljača neće biti besplatan, čak ni za vrijeme jamstvenog roka. Upute o službi za kupce i jamstvenim uvjetima nalaze se u u jamstvenoj knjižici.

7. POSTAVLJANJE



UPOZORENJE

Pogledajte poglavlje "Informacije o sigurnosti".



Prije postavljanja

Prije postavljanja uređaja, zabilježite sve informacije s nazivne pločice. Nazivna pločica nalazi se na dnu kucišta uređaja.

- Model
- Broj proizvoda (PNC)
- Serijski broj

7.1 Ugradbeni uređaji

- Ugradbene uređaje smijete koristiti jedino nakon uklapanja u odgovarajuće, normirane ormare za ugradnju i radne ploče.

7.2 Spojni kabel

- Uređaj je opremljen spojnim kablom.
- Oštećeni električni kabel zamijenite specijalnim kablom (tipa H05BB-F Tmax 90°C; ili više). Obratite se svom lokalnom servisnom centru.



7.3 Za postavljanje brtve.

- Radnu ploču očistite na području gdje je izrezana.
- Postavite isporučenu brtvenu vrpcu oko donjeg ruba uređaja uz vanjski rub staklokeramike. Nemojte produživati vrpcu. Neka odrezani krajevi budu na sredini jedne stranice. Kada izrežete na potrebnu dužinu (dodajte nekoliko mm), dva kraja stisnite jedan do drugog.

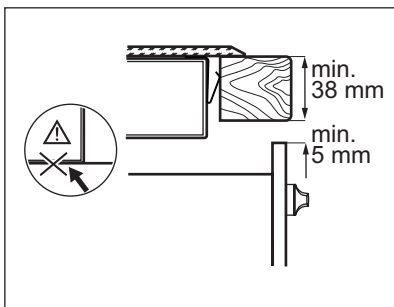
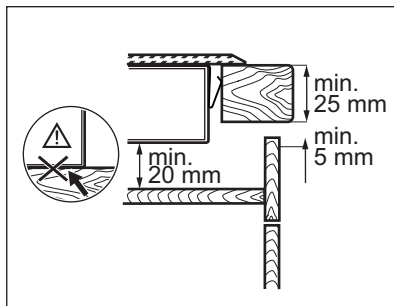
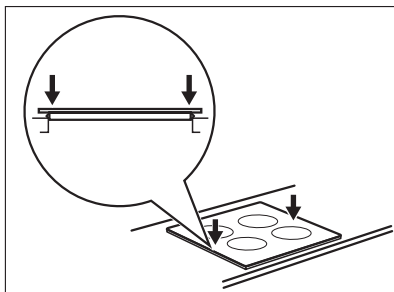
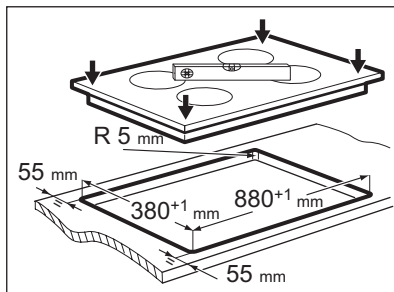
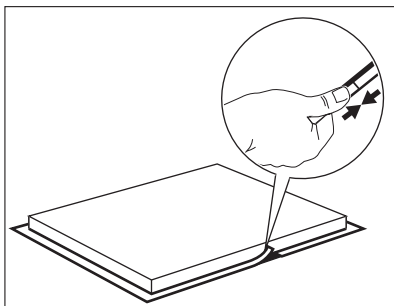
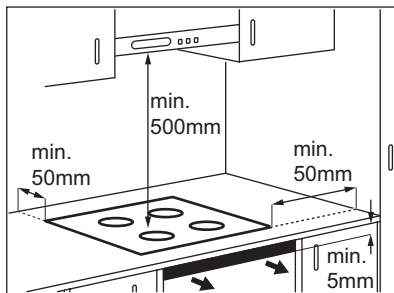
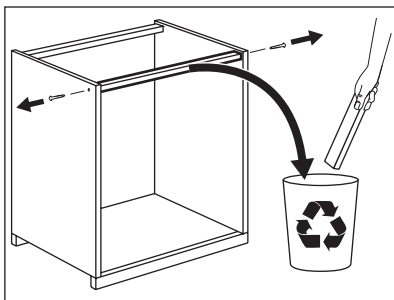
7.4 Sklop



8. TEHNIČKI PODACI

Modell EHL9740FOK	Prod.Nr. 949 596 073 00
Typ 58 GCD E5 AU	220-240 V 50-60 Hz
Induction 7.4 kW	Made in Germany
Ser.Nr.	7.4 kW
ELECTROLUX	  

Snaga zona kuhanja

Zona kuhanja	Nazivna snaga (Maks. stupanj kuhanja) [W]	Uključena funkcije električne snage [W]	Maksimalno trajanje funkcije električne snage [min]	Minimalni promjer posuđa [mm]
Stražnja desna	1800 W	2800 W	10	125
Prednja desna	2300 W	3200 W	10	125
Stražnja lijeva	1800 W	2800 W	10	125
Prednja lijeva	2300 W	3200 W	10	125

Snaga zona kuhanja može se razlikovati u malom rasponu od podataka u tablici. Mijenja se ovisno o materijalu i dimenzijama posuđa.

9. BRIGA ZA OKOLIŠ

Reciklirajte materijale sa simbolom .

Ambalažu za recikliranje odložite u prikladne spremnike.

Pomozite u zaštiti okoliša i ljudskog zdravlja, kao i u recikliranju otpada od električnih i

elektroničkih uređaja. Uređaje označene simbolom  ne bacajte zajedno s kućnim otpadom. Proizvod odnesite na lokalno reciklažno mjesto ili kontaktirajte nadležnu službu.

OBSAH

1. BEZPEČNOSTNÍ INFORMACE	17
2. POPIS SPOTŘEBIČE	19
3. DENNÍ POUŽÍVÁNÍ	20
4. UŽITEČNÉ RADY A TIPY	23
5. ČIŠTĚNÍ A ÚDRŽBA	25
6. ODSTRAŇOVÁNÍ ZÁVAD	25
7. INSTALACE	27
8. TECHNICKÉ INFORMACE	29
9. POZNÁMKY K OCHRANĚ ŽIVOTNÍHO PROSTŘEDÍ	29

MYSLÍME NA VÁS

Děkujeme, že jste si zakoupili spotřebič značky Electrolux. Vybrali jste si produkt, se kterým jsou spjaty desítky let profesionálních zkušeností a inovací. Tento důmyslný a stylový spotřebič byl navržen s ohledem na jeho uživatele. Kdykoliv jej tak používáte, můžete se spolehnout, že pokaždé dosáhnete skvělých výsledků.

Vítá Vás Electrolux.

Navštivte naše stránky ohledně:



Rady ohledně používání, brožury, poradce při potížích, servisních informací:
www.electrolux.com



Registrace vašeho spotřebiče, kterou získáte lepší servis:
www.electrolux.com/productregistration



Nákupu příslušenství, spotřebního materiálu a originálních náhradních dílů pro váš spotřebič:
www.electrolux.com/shop

PÉČE O ZÁKAZNÍKY A SERVIS

Doporučujeme používat originální náhradní díly.

Při kontaktu se servisním střediskem se ujistěte, že máte k dispozici následující údaje.

Tyto informace jsou uvedeny na typovém štítku. Model, výrobní číslo (PNC), sériové číslo.



Upozornění / Důležité bezpečnostní informace.



Všeobecné informace a rady



Upozornění k ochraně životního prostředí

Změny vyhrazeny.

1. BEZPEČNOSTNÍ INFORMACE

Tento návod si pečlivě přečtěte ještě před instalací spotřebiče a jeho prvním použitím. Výrobce nezodpovídá za škody a zranění způsobená nesprávnou instalací či chybným používáním. Návod k použití vždy uchovávejte spolu se spotřebičem pro jeho budoucí použití.

1.1 Bezpečnost dětí a postižených osob



UPOZORNĚNÍ

Hrozí nebezpečí udušení, úrazu nebo jiných trvalých následků.

- Tento spotřebič smí používat děti starší osmi let nebo osoby se sníženými fyzickými, smyslovými nebo duševními schopnostmi nebo osoby bez patřičných zkušeností a znalostí pouze, pokud tak činí pod dozorem nebo vedením osoby, která je zodpovědná za jejich bezpečnost.
- Nenechte děti hrát si se spotřebičem.
- Všechny obaly uschovejte z dosahu dětí.
- Je-li spotřebič v provozu nebo pokud chladne, nedovolte dětem a domácím zvířatům, aby se k němu přibližovali. Přístupné části jsou horké.
- Pokud je spotřebič vybaven dětskou bezpečnostní pojistkou, doporučuje se ji aktivovat.
- Čištění a uživatelskou údržbu spotřebiče by neměly provádět děti bez dozoru.

1.2 Instalace



UPOZORNĚNÍ

Tento spotřebič smí instalovat jen kvalifikovaná osoba.

- Odstraňte veškerý obalový materiál.
- Poškozený spotřebič neinstalujte ani nepoužívejte.
- Řiďte se pokyny k instalaci dodanými spolu s tímto spotřebičem.
- Dodržujte minimální vzdálenosti od ostatních spotřebičů a nábytku.
- Při přemísťování spotřebiče buďte vždy opatrní, protože je těžký. Vždy noste ochranné rukavice.
- Utěsněte výřez v povrchu pomocí těsniva, abyste zabránili bobtnání z důvodu vlhkosti.
- Chraňte dno spotřebiče před párou a vlhkostí.

- Spotřebič neinstalujte vedle dveří či pod oknem. Zabráníte tak převržení horkého nádobí ze spotřebiče při otevírání dveří či okna.
- Pokud je spotřebič instalován nad zásuvkami, ujistěte se, že prostor mezi dnem spotřebiče a horní zásuvkou zajišťuje dostatečnou cirkulaci vzduchu.
- Ujistěte se, že je mezi pracovní deskou a přední stranou spotřebiče umístěného pod ní prostor pro proudění vzduchu alespoň 5 mm. Záruka nekryje škody způsobené nedostatečným prostorem pro proudění vzduchu.
- Spodek spotřebiče se může silně zahřát. Doporučujeme proto instalovat nehořlavý samostatný panel pod spotřebičem, který bude zakrývat spodek spotřebiče.

Připojení k elektrické síti



UPOZORNĚNÍ

Hrozí nebezpečí požáru nebo úrazu elektrickým proudem.

- Veškerá elektrická připojení musí být provedena kvalifikovaným elektrikářem.
- Před jakýmkoliv zapojováním se ujistěte, že není hlavní svorka pod proudem.
- Ujistěte se, že je spotřebič nainstalován správně. Volné a nesprávné spojení zástrčky se zásuvkou může mít za následek přehřátí svorky.
- Ujistěte se, že je nainstalována ochrana před úrazem elektrickým proudem.
- Dbejte na to, aby se elektrické přívodní kabely nedotýkaly spotřebiče nebo horkého nádobí, když spotřebič připojujete do blízké zásuvky.
- Elektrické kabely nesmí být zamotané.
- K odlehčení silového pnutí v kabelu použijte odlehčovací sponu.
- Použijte správný typ napájecího kabelu.
- Dbejte na to, abyste nepoškodili napájecí kabel a síťovou zástrčku. Pro výměnu napájecího kabelu se obraťte na servisní středisko nebo elektrikáře.
- Je nutné instalovat vhodný vypínač nebo izolační zařízení k řádnému odpojení všech napájecích vodičů spotřebiče. Toto izolační zařízení musí mít mezeru mezi kontakty alespoň 3 mm širokou.
- Používejte pouze správná izolační zařízení: ochranné vypínače vedení, pojistky (pojistky

šroubového typu se musí odstranit z držáku), ochranné zemnicí jističe a stykače.

1.3 Použití spotřebiče



UPOZORNĚNÍ

Hrozí nebezpečí zranění, popálení či úrazu elektrickým proudem.

- Tento spotřebič používejte v domácnosti.
- Neměňte technické parametry tohoto spotřebiče.
- Spotřebič nepoužívejte spolu s externím časovačem nebo samostatným dálkovým ovládáním.
- Zapnutý spotřebič nenechávejte bez dozoru.
- Nepracujte se spotřebičem, když máte vlhké ruce nebo když je v kontaktu s vodou.
- Na varné zóny nepokládejte přibory nebo pokličky. Mohly by se zahřát.
- Po každém použití nastavte varnou zónu do polohy „vypnuto“. Nespoléhejte se na detektor nádoby.
- Nepoužívejte spotřebič jako pracovní nebo odkládací plochu.
- Jestliže povrch praskne, odpojte spotřebič od elektrické sítě, aby nedošlo k úrazu elektrickým proudem.
- Když je spotřebič zapnutý, uživatelé s kardiostimulátory se nesmějí přiblížit k indukčním varným zónám blíže než na 30 cm.



UPOZORNĚNÍ

Hrozí nebezpečí požáru nebo výbuchu.

- Tuky a oleje mohou při zahřátí uvolňovat hořlavé páry. Když vaříte s tuky a oleji, držte plameny a ohřáté předměty mimo jejich dosah.
- Páry uvolňované velmi horkými oleji se mohou samovolně vznítit.
- Použitý olej, který obsahuje zbytky potravin, může způsobit požár při nižších teplotách než olej, který se používá poprvé.
- Do spotřebiče, do jeho blízkosti nebo na spotřebič neumísťujte hořlavé předměty nebo předměty obsahující hořlavé látky.

- Nepokoušejte se hasit oheň vodou. Odpojte spotřebiče a plameny přikryjte víkem nebo hasící rouškou.



UPOZORNĚNÍ

Hrozí nebezpečí poškození spotřebiče.

- Nepokládejte horké nádoby na ovládací panel.
- Nenechte vyvařit vodu v nádobách.
- Dbejte na to, aby na spotřebič nespadly varné nádoby či jiné předměty. Mohl by se poškodit jeho povrch.
- Nezapínejte varné zóny s prázdnými nádobami nebo zcela bez nádob.
- Na spotřebič nepokládejte hliníkovou fólii.
- Nádoby vyrobené z litiny či hliníku nebo nádoby s poškozeným dnem mohou způsobit poškrábání sklokeramiky. Tyto předměty při přesouvání na varné desce vždy zdvihněte.

1.4 Čištění a údržba



UPOZORNĚNÍ

Hrozí nebezpečí poškození spotřebiče.

- Spotřebič čistěte pravidelně, abyste zabránili poškození materiálu jeho povrchu.
- K čištění spotřebiče nepoužívejte proud vody nebo páru.
- Vyčistěte spotřebič vlhkým měkkým hadrem. Používejte pouze neutrální mycí prostředky. Nepoužívejte prostředky s drsnými částicemi, drátěnky, rozpouštědla nebo kovové předměty.

1.5 Likvidace



UPOZORNĚNÍ

Hrozí nebezpečí úrazu či udušení.

- Odpojte spotřebič od elektrické sítě.
- Odřízněte a vyhodte síťový kabel.

2. POPIS SPOTŘEBIČE

2.1 Celkový pohled

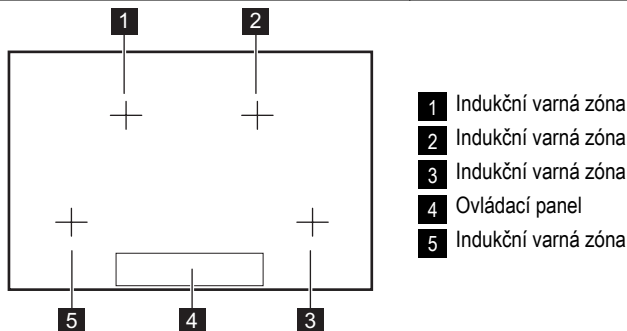

2.2 Uspořádání ovládacího panelu

i Ke zobrazení ovládacího panelu zapněte spotřebič pomocí ①

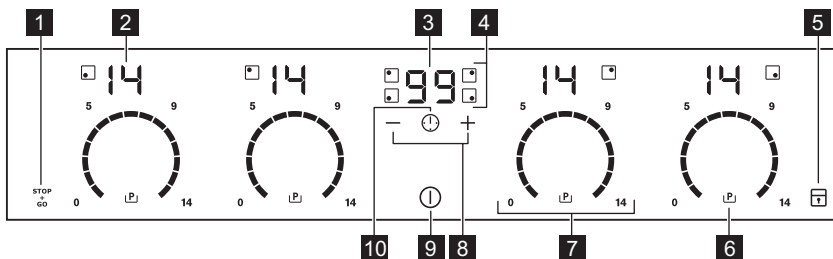

K ovládání spotřebiče používejte sensorová tlačítka. Displeje, ukazatele a zvukové signály signalizují, jaké funkce jsou zapnuté.

Senzorové tlačítko	Funkce
1	Slouží k zapnutí a vypnutí funkce STOP+GO.
2	Ukazuje nastavení teploty.
3	Ukazuje čas v minutách.
4	Ukazuje, pro kterou varnou zónu je nastavený čas.
5	Slouží k zablokování a odblokování ovládacího panelu.
6	Slouží k zapnutí funkce posílení výkonu.
7	Slouží k nastavení teploty.
8	Slouží ke zvýšení nebo snížení času.
9	Slouží k zapnutí a vypnutí spotřebiče.

Senzorové tlačítko	Funkce
10 	Slouží k nastavení varné zóny.



2.3 Displeje nastavení teploty

Displej	Popis
	Varná zóna je vypnutá.
	Varná zóna je zapnutá.
	Funkce $STOP_{CO}$ je zapnutá.
	Funkce automatického ohřevu je zapnutá.
	Funkce stupně výkonu POWER je zapnutá.
	Došlo k poruše.
	OptiHeat Control (třístupňový ukazatel zbytkového tepla): pokračovat ve vaření / uchovat teplé / zbytkové teplo.
	Je zapnutá funkce blokování tlačítek / dětské pojistky.
	Nevhodná nádoba, příliš malá nádoba nebo na varné zóně není žádná nádoba.
	Funkce automatického vypnutí je zapnutá.

2.4 OptiHeat Control (třístupňový ukazatel zbytkového tepla)



UPOZORNĚNÍ

   Nebezpečí popálení zbytkovým teplem!

OptiHeat Control zobrazuje úroveň zbytkového tepla. Indukční varné zóny vytvářejí teplo potřebné k vaření přímo ve dně varné nádoby. Sklokeramická varná deska se ohřívá zpětně předaným teplem nádoby.

3. DENNÍ POUŽÍVÁNÍ

3.1 Zapnutí a vypnutí

Stisknutím  na jednu sekundu spotřebič zapnete nebo vypnete.

Ovládací panel se rozsvítí po zapnutí spotřebiče a zhasne po jeho vypnutí.







Když je spotřebič vypnutý, lze vidět jen senzorové tlačítko .

3.2 Automatické vypnutí

Tato funkce spotřebič automaticky vypne v následujících případech:

- Všechny varné zóny jsou vypnuté (.
- Po zapnutí spotřebiče jste nenastavili teplotu.
- Něco jste rozlili nebo položili na ovládací panel na déle než 10 sekund (pánev, utěrka,

atd.). Na určitou dobu zazní zvukový signál a spotřebič se vypne. Odstraňte všechny předměty, nebo vyčistěte ovládací panel.

- Spotřebič se příliš zahřál (např. při vyvaření obsahu varné nádoby). Před novým použitím spotřebiče je nutné počkat, dokud varná zóna nevychladne.
- Použijete nevhodné nádoby. Symbol  se rozsvítí a za dvě minuty se varná zóna automaticky vypne.
- Po určité době nevypnete varnou zónu nebo nezměníte nastavení teploty. Po určité době se rozsvítí  a spotřebič se vypne. Viz níže.
- Vztah mezi nastavením teploty a času funkce automatického vypnutí:
 - ,  -  — 6 hodin
 -  -  — 5 hodin

- [8] - [9] — 4 hodiny
- [10] - [14] — 1,5 hodiny

3.3 Nastavení teploty

Dotkněte se ovládací lišty v místě tepelného nastavení. Podle potřeby proveďte změnu po směru či proti směru hodinových ručiček. Nepouštějte, dokud nedosáhnete požadovaného nastavení teploty. Displej ukazuje nastavenou teplotu.

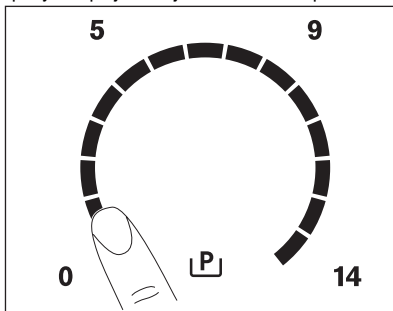

3.4 Automatický ohřev

Zapnutím funkce automatického ohřevu získáte potřebné nastavení teploty za kratší dobu. Tato funkce nastaví na určitou dobu nejvyšší teplotu (viz obrázek) a pak ji sníží na požadované nastavení teploty.

Funkci Automatického ohřevu pro varnou zónu zapnete následovně:

1. Stiskněte [P] (na displeji se zobrazí [P]).
2. Okamžitě se dotkněte požadovaného nastavení teploty. Na displeji se po pěti sekundách zobrazí symbol [R].

Funkci vypnete změnou nastavení teploty.

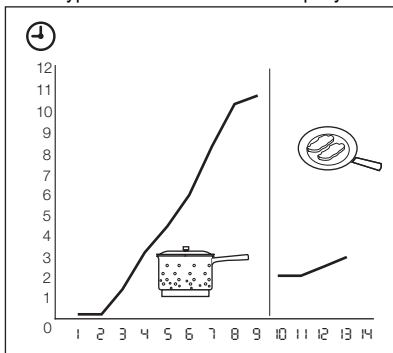

3.5 Funkce stupně výkonu POWER

Funkce stupně výkonu POWER dodá indukčním varným zónám více elektrické energie. Funkce POWER se aktivuje maximálně na 10 minut. Indukční varná zóna se tak automaticky přepne na nejvyšší teplotu. Funkci zapnete stisknutím [P], rozsvítí se symbol [P]. Funkci vypnete stisknutím [1] - [14].

3.6 Řízení výkonu

Řízení výkonu rozděljuje výkon mezi dvě párové varné zóny (viz obrázek). Funkce posílení výkonu nastaví maximální teplotu jedné varné zóny z páru. Výkon druhé varné zóny z páru se automaticky sníží. Displej varné zóny se sníženým výkonem se mění v rozmezí dvou úrovní.

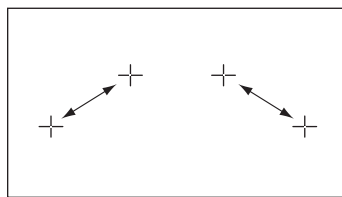

3.7 Časovač



Odpočítávání času

Odpočítání času použijte k nastavení délky zapnutí varné zóny při jednom vaření.

Odpočítávání času nastavte až po výběru varné zóny.

Teplotu můžete nastavit před nebo po nastavení časovače.

- **Nastavení varné zóny:** dotkněte se opakovaně ⏰, dokud se nerozsvítí kontrolka požadované varné zóny.
- **Zapnutí odpočítávání času:** dotkněte se + časovače a nastavte čas (00 - 99 minut). Když kontrolka varné zóny začne blikat pomaleji, odpočítává se čas.
- **Kontrola zbývajcího času:** zvolte varnou zónu pomocí ⏰. Kontrolka varné zóny začne blikat rychleji. Na displeji se zobrazí zbývajcí čas.
- **Změna odpočítávání času:** zvolte varnou zónu pomocí ⏰. Stiskněte + nebo -.









- **Vypnutí funkce časovače:** zvolte varnou zónu pomocí . Stiskněte . Zbývající čas se bude odečítat zpět až do . Kontrolka varné zóny zhasne.

Jakmile uplyne nastavený čas, zazní zvukový signál a začne blikat . Varná zóna se vypne.





- **Vypnutí zvukového signálu:** stiskněte 

CountUp Timer (Měřič času)

Funkce CountUp Timer slouží ke sledování doby provozu varné zóny.



- **Nastavení varné zóny (jestliže je zapnutá více než jedna varná zóna):** dotkněte se opakovaně , dokud se nerozsvítí kontrolka požadované varné zóny.
- **Zapnutí funkce CountUp Timer:** dotkněte se  časovače,  se rozsvítí. Když kontrolka varné zóny začne blikat pomaleji, počítá se čas. Displej přepíná zobrazení  a uplynulého času (v minutách).
- **Kontrola délky provozu varné zóny:** zvolte varnou zónu pomocí . Kontrolka varné zóny začne blikat rychleji. Na displeji se zobrazí doba, po kterou je varná zóna v provozu.
- **Vypnutí funkce CountUp Timer:** pomocí  nastavte varnou zónu a pomocí  nebo  časovač vypněte. Kontrolka varné zóny zhasne.

Minutka

Když není zapnutá žádná varná zóna, můžete časovač použít jako **Minutku**. Stiskněte . Dotkněte se  nebo  časovače a nastavte čas. Jakmile uplyne nastavený čas, zazní zvukový signál a začne blikat .



- **Vypnutí zvukového signálu:** stiskněte 

3.8 STOP+GO

Funkce  přepne všechny zapnuté varné zóny na nejnižší teplotu (.

Při zapnuté funkci  nelze měnit tepelné nastavení.



Funkce  nevypne funkci časovače.

- Tuto funkci **zapnete** zmáčknutím . Zobrazí se symbol .
- Tuto funkci **vypnete** zmáčknutím . Zapne se předchozí zvolené tepelné nastavení.

3.9 Zámek

Když jsou varné zóny zapnuté, můžete zablokovat ovládací panel, ale nikoliv . Zabráníte tak náhodné změně nastavení teploty.

Nejprve nastavte teplotu.

Tuto funkci zapnete dotykem . Na čtyři sekundy se rozsvítí symbol .

Časovač zůstane zapnutý.





Tuto funkci vypnete dotykem . Zapne se předchozí zvolené nastavení teploty.

Vypnutím spotřebiče vypnete také tuto funkci.





3.10 Dětská pojistka

Tato funkce brání neúmyslnému použití spotřebiče.





Zapnutí dětské pojistky

- Pomocí  zapněte spotřebič. **Nenastavujte teplotu.**
- Na čtyři sekundy stiskněte . Zobrazí se symbol .
- Pomocí  spotřebič vypněte.

Vypnutí dětské pojistky

- Pomocí  zapněte spotřebič. **Nenastavujte teplotu.** Na čtyři sekundy stiskněte . Zobrazí se symbol .
- Pomocí  spotřebič vypněte.





Vyřazení dětské pojistky na jedno vaření

- Pomocí  zapněte spotřebič. Zobrazí se symbol .
- Na čtyři sekundy stiskněte . **Do 10 sekund nastavte teplotu.** Nyní můžete spotřebič použít.
- Když spotřebič vypnete pomocí , dětská pojistka se znovu zapne.

3.11 OffSound Control (Vypnutí a zapnutí zvukové signalizace)

Vypnutí zvukové signalizace

Vypněte spotřebič.





Na tři sekundy se dotkněte . Ukazatele časovače se rozsvítí a zhasnou. Na tři sekundy se dotkněte . Rozsvítí se , zvuková signalizace je zapnutá. Dotkněte se  nebo  a zvuková signalizace je vypnutá.

Když je tato funkce aktivní, uslyšíte zvukovou signalizaci pouze, když:

- se dotknete 
- se dokončí funkce Minutka
- se dokončí funkce odpočítávání času
- něco položíte na ovládací panel.

Zapnutí zvukové signalizace

Vypněte spotřebič.

Na tři sekundy se dotkněte . Ukazatele časovače se rozsvítí a zhasnou. Na tři sekundy se dotkněte . Rozsvítí se  a zvuková signalizace je vypnuta. Dotkněte se  a rozsvítí se . Zvuková signalizace je zapnutá.

4. UŽITEČNÉ RADY A TIPY



INDUKČNÍ VARNÉ ZÓNY

U indukčních varných zón vytváří silné elektromagnetické pole teplo v nádobách velmi rychle.

4.1 Nádoby pro indukční varné zóny



Indukční varné zóny používejte s vhodnými nádobami.

Materiál nádobí

- **vhodné:** litina, ocel, smaltovaná ocel, nerezová ocel, sendvičová dna nádob (označeno jako vhodné výrobem).
- **nevhodné:** hliník, měď, mosaz, sklo, keramika, porcelán.

Nádoba je pro indukční varnou desku vhodná, jestliže ...

- ... se malé množství vody na indukční varné zóně nastavené na nejvyšší teplotu velmi rychle ohřeje.
- ... magnet přilne na dno nádoby.



Dno nádoby musí být zcela rovné a co nejtlustší.

Rozměry nádobí: indukční varné zóny se do určité míry automaticky přizpůsobí velikosti dna nádoby.

4.2 Použití varných zón



DŮLEŽITÉ

Nádobu položte na kříž, který je označen na povrchu varné desky. Zakryjte celý kříž. Magnetická část dna nádoby musí mít v průměru nejméně 125 mm. Indukční varné zóny se automaticky přizpůsobují velikosti dna nádoby. S velkými

nádobami můžete vařit na dvou varných zónách zároveň.

4.3 Zvuky během používání

Jestliže slyšíte

- praskání: nádobí je vyrobeno z různých materiálů (sendvičová konstrukce).
- pískání: používáte jednu varnou zónu nebo několik varných zón na vysoký výkon a nádoby jsou vyrobeny z různých materiálů (sendvičové dno).
- hučení: používáte vysoký výkon.
- cvakání: dochází ke spínání elektrických přepínačů.
- syčení, bzučení: pracuje ventilátor.

Popsané zvuky jsou normální a neznamenají žádnou závadu spotřebiče.

4.4 Úspora energie



Jak ušetřit energii

- Je-li to možné, vždy zakrývejte nádoby pokličkami.
- Nádobu postavte na varnou zónu, a teprve potom ji zapněte.
- Využijte zbytkové teplo k udržování teploty jídle nebo k jeho rozpouštění.



Výkon varné zóny

Výkon varné zóny závisí na průměru varné nádoby. Nádoby s menším než minimálním průměrem přijímají pouze část výkonu vytvářeného varnou zónou. Minimální průměry viz kapitola „Technické údaje“.

4.5 Öko Timer (Ekologický časový spínač)



Za účelem úspory energie se topný článek varné zóny sám vypne dřív, než zazní signál odpočítávání času. Rozdíl mezi dobou provozu závisí na nastavené teplotě a délce vaření.

Když zvýšíte nastavení teploty, nezvýší se úměrně spotřeba energie dané varné desky. To znamená, že varná zóna se středním nastavením teploty spotřebuje méně než polovinu svého výkonu.



Údaje v následující tabulce jsou jen orientační.

4.6 Příklady použití spotřebiče pro přípravu jídel

Vztah mezi nastavením teploty a spotřebou energie příslušené varné zóny není přímo úměrný.

Nastavení teploty	Vhodné pro:	Čas	Tipy	Nominální spotřeba energie
 1	K uchování teploty již připraveného jídla	podle potřeby	Nádobu zakryjte pokličkou	3 %
1 - 3	Holandská omáčka, roz-pouštění: másla, čokolády, želatiny	5 - 25 min	Čas od času zamíchejte	3 – 8 %
1 - 3	Zahuštění: nadýchané omelety, míchaná vejce	10 - 40 min	Vařte s pokličkou	3 – 8 %
3 - 5	Dušení jídel z rýže a mléčných jídel, ohřívání hote-vých jídel	25 - 50 min	Přidejte alespoň dvakrát tolik vody než rýže, mléč-ná jídla během ohřívání občas zamíchejte.	8 – 13 %
5 - 7	Podušení zeleniny, ryb, masa	20 - 45 min	Přidejte několik lžic tekutiny	13 – 18 %
7 - 9	Vaření brambor v páře	20 - 60 min	Použijte max. ¼ l vody na 750 g brambor	18 – 25 %
7 - 9	Vaření většího množství jídel, dušeného masa se zeleninou a polévek	60 - 150 min	Až 3 l vody a přísady	18 – 25 %
9 - 12	Mírné smažení: plátků masa nebo ryb, Cordon Bleu z telecího masa, kotlet, masových kroket, uzenin, jater, jíšky, vajec, palačinek a koblih	dle potřeby	V polovině doby obraťte	25 – 45 %
12 - 13	Prudké smažení, pečená bramborová kaše, silné řízky, steaky	5 - 15 min	V polovině doby obraťte	45 – 64 %
14	Vaření vody, vaření těstovin, opražení masa (guláš, dušené maso v hrnci), fritování hranolků			100 %

Na- sta- vení te- plo- ty	Vhodné pro:	Čas	Tipy	Nominální spotřeba energie
 Vaření velkého množství vody. Je zapnutá funkce řízení výkonu.				

Varování ohledně akrylamidů

Důležité Podle nejnovějších vědeckých poznatků mohou akrylamidy vznikající při smažení jídel

dohněda (zejména u škrobnatých potravin) poškozovat zdraví. Doporučujeme proto vařit při nejnižších teplotách a nenechávat jídlo příliš zhnědnout.

5. ČIŠTĚNÍ A ÚDRŽBA

Spotřebič čistěte po každém použití.
Nádoby používejte vždy s čistou spodní stranou.



Škrábance nebo tmavé skvrny na sklo-keramické desce nemají vliv na její funkci.

Odstranění nečistot:

- **Okamžitě odstraňte:** roztavený plast, plastovou folii nebo jídlo obsahující cukr. Pokud tak neučiníte, nečistota může spotřebič poškodit. Použijte speciální škrabku na sklo. Škrabku přiložte šikmo

ke skleněnému povrchu a posunujte ostří po povrchu desky.

- **Odstraňte po dostatečném vychladnutí spotřebiče:** skvrny od vodního kamene, vodové kroužky, tukové skvrny nebo kovově lesklé zbarvení. Použijte speciální čisticí prostředek na sklokeramiku nebo nerezovou ocel.
- Vyčistěte spotřebič vlhkým hadříkem s malým množstvím čisticího prostředku.
 - Nakonec **spotřebič otřete do sucha čistým hadříkem.**

6. ODSTRAŇOVÁNÍ ZÁVAD

Problém	Dostupné	Řešení
Spotřebič nelze zapnout ani používat.		Zapněte spotřebič znovu a maximálně do 10 sekund nastavte teplotu.
	Dotkli jste se dvou nebo více senzorových tlačítek současně.	Dotkněte se pouze jednoho senzorového tlačítka.
	Funkce Stop+Go je zapnutá.	Viz kapitola „Denní používání“.
	Na ovládacím panelu je voda nebo skvrny od tuku.	Vyčistěte ovládací panel.
Ozve se zvukový signál a spotřebič se vypne. Když je spotřebič vypnutý, ozve se zvukový signál.	Zakryli jste jedno nebo více senzorových tlačítek.	Odstraňte předmět ze senzorových tlačítek.

Problém	Dostupné	Řešení
Spotřebič se vypne.	Něčím jste zakryli senzorové tlačítko (I) .	Odstraňte předmět ze senzorového tlačítka.
Kontrolka zbytkového tepla se nerozsvítí.	Varná zóna byla zapnutá jen krátkou dobu a není tedy horká.	Jestliže byla varná zóna zapnutá dostatečně dlouho, aby byla horká, obraťte se na autorizované servisní středisko.
Funkce automatického ohřevu nefunguje.	Varná zóna je horká. Je nastavena nejvyšší teplota.	Nechte varnou zónu dostatečně vychladnout. Nejvyšší stupeň teploty má stejný výkon jako funkce automatického ohřevu.
Nastavení teploty kolísá mezi dvěma nastaveními.	Je zapnutá funkce řízení výkonu.	Viz „Řízení výkonu“.
Senzorová tlačítka se zahřívají.	Nádoba je příliš velká nebo jste ji postavili příliš blízko ovládacích prvků.	Je-li nutné vařit ve velkých nádobách, postavte je na zadní varné zóny.
Při dotyku senzorových tlačítek nezazní žádný zvukový signál.	Zvuková signalizace je vypnutá.	Zapněte zvukovou signalizaci (viz „Zapnutí a vypnutí zvukové signalizace“).
Rozsvítí se (-) .	Je zapnutá funkce automatického vypnutí.	Vypněte spotřebič a znovu jej zapněte.
Rozsvítí se (L) .	Je zapnutá funkce dětské bezpečnostní pojistky nebo blokování tlačítek.	Viz kapitola „Denní používání“.
Rozsvítí se (F) .	Na varné zóně není žádná nádoba. Nádoba není vhodná.	Na varnou zónu postavte nádobu. Použijte vhodnou nádobu.
	Průměr dna nádoby je pro varnou zónu příliš malý.	Použijte varné nádoby se správnými rozměry.
	Nádoba nezakrývá kříž.	Zakryjte celý kříž.
Rozsvítí se (E) a číslo.	Porucha spotřebiče.	Spotřebič na chvíli odpojte z elektrické sítě. Vypojte pojistku v domácí elektroinstalaci (odpojte jistič). Opět ji připojte (znovu aktivujte jistič). Jestliže se (E) opět rozsvítí, obraťte se na místní autorizovaný servis.
Rozsvítí se (E3) .	Elektrické zapojení je nesprávné. Napájecí napětí je mimo rozsah.	Požádejte kvalifikovaného elektrikáře, aby instalaci zkontroloval.

Problém	Dostupné	Řešení
Rozsvítí se [E4].	U spotřebiče došlo k chybě, protože se vyvařila voda z nádoby. Zafungovala ochrana proti přehřátí varné zóny a funkce automatického vypnutí.	Vypněte spotřebič. Odstraňte horkou nádobu. Po přibližně 30 sekundách varnou zónu opět zapněte. Pokud byl problém ve varné nádobě, chybové hlášení se na displeji přestane zobrazovat, může se však dále zobrazovat ukazatel zbytkového tepla. Nechte nádobu dostatečně vychladnout a dle části „Nádoby pro indukční varnou zónu“ zkontrolujte, zda je tato nádoba vhodná pro použití s tímto spotřebičem.
Rozsvítí se [E7].	Chladicí ventilátor je zablokovaný.	Zkontrolujte, zda nějaké předměty neblokují chladicí ventilátor. Jestliže se [E7] opět rozsvítí, obraťte se na autorizované servisní středisko.
Rozsvítí se [E8].	Elektrické zapojení je nesprávné. Spotřebič je připojen pouze k jedné fázi.	Spotřebič připojte dle ilustrace zapojení.

Pokud problém nemůžete vyřešit s pomocí výše uvedených pokynů sami, obraťte se prosím na svého prodejce nebo na oddělení péče o zákazníky. Uveďte údaje z typového štítku, kód ze tří číslic a písmen pro sklokeramiku (je v rohu varné desky) a chybové hlášení, které se zobrazuje.

Ujistěte se, že jste spotřebič používali správným způsobem. Pokud ne, budete muset návštěvu technika z poprodejního servisu nebo prodejce zaplatit, i když je spotřebič ještě v záruce. Informace o zákaznickém servisu a záručních podmínkách jsou uvedeny v záruční příručce.

7. INSTALACE



UPOZORNĚNÍ

Viz kapitola „Bezpečnostní informace“.



Před instalací spotřebiče

Před instalací spotřebiče si poznamenejte všechny údaje, které jsou uvedeny vespod na typovém štítku. Typový štítek se nachází na spodní straně skříně spotřebiče.

- Model
- Výrobní číslo (PNC)
- Sériové číslo (S.N.)

7.1 Vestavné spotřebiče

- Vestavné spotřebiče se smějí používat pouze po zabudování do vhodných vestavných modulů a pracovních ploch, které splňují příslušné normy.

7.2 Spojovací kabel

- Spotřebič se dodává s přípojovacím kabelem.
- Poškozený síťový kabel vyměňte za speciální kabel (typ H05BB-F max. teplota 90 °C; nebo vyšší). Obráťte se na místní autorizované servisní středisko.

7.3 Aplikace těsnění.

- Očistěte pracovní desku v místě výřezu.
- Dodaný těsnicí proužek nalepte na spodní hraně spotřebiče podél vnějšího okraje sklo-

keramického povrchu. Nenatahujte jej. Konce nařezaného proužku umístěte doprostřed na jedné straně. Když proužek nařezáte na příslušnou délku (přidejte několik milimetrů), oba konce přitlačte k sobě.

7.4 Montáž

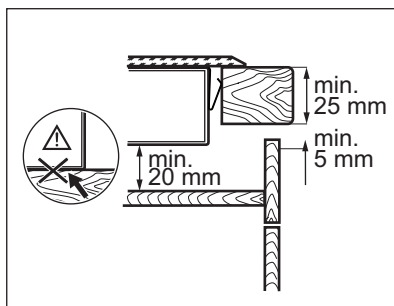
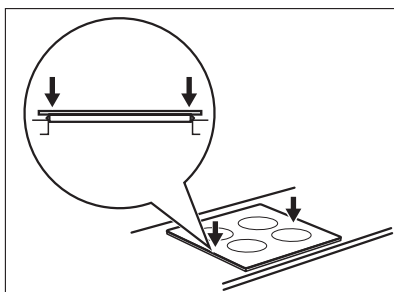
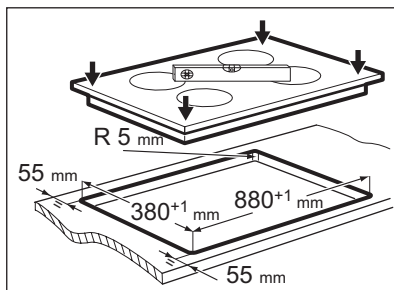
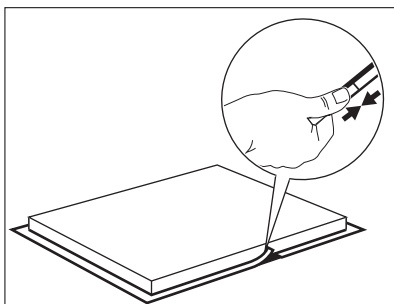
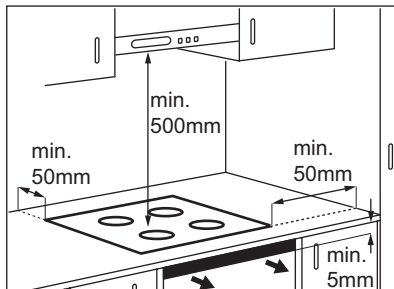
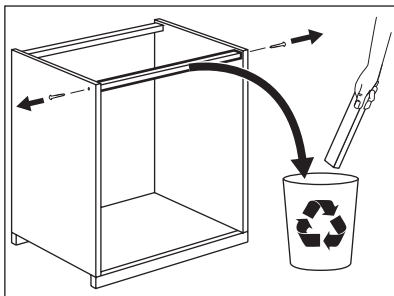

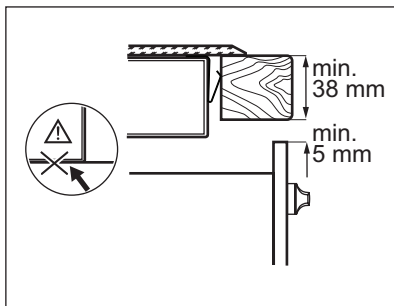

8. TECHNICKÉ INFORMACE

Modell EHL9740FOK

Prod.Nr. 949 596 073 00

Typ 58 GCD E5 AU

220-240 V 50-60 Hz

Induction 7.4 kW

Made in Germany

Ser.Nr.

7.4 kW

ELECTROLUX



Výkon varných zón

Varná zóna	Nominálny výkon (maximálny nastavení teploty) [W]	Zapnutá funkce zvýšení výkonu [W]	Délka chodu funkce zvýšení výkonu [min]	Minimální průměr nádoby [mm]
Pravá zadní	1800 W	2800 W	10	125
Pravá přední	2300 W	3200 W	10	125
Levá zadní	1800 W	2800 W	10	125
Levá přední	2300 W	3200 W	10	125

Výkon varných zón se může nepatrně lišit od údajů uvedených v této tabulce. Mění se na základě materiálu a průměru varných nádob.

9. POZNÁMKY K OCHRANĚ ŽIVOTNÍHO PROSTŘEDÍ

Recyklujte materiály označené symbolem .

Obaly vyhoďte do příslušných odpadních kontejnerů k recyklaci.

Pomáhejte chránit životní prostředí a lidské zdraví a recyklovat elektrické a elektronické

spotřebiče určené k likvidaci. Spotřebiče označené příslušným symbolem nelikvidujte spolu s domovním odpadem. Spotřebič odevzdejte v místním sběrném dvoře nebo kontaktujte místní úřad.

TARTALOMJEGYZÉK

1. BIZTONSÁGI INFORMÁCIÓK	31
2. TERMÉKLEÍRÁS	33
3. NAPI HASZNÁLAT	34
4. HASZNOS JAVASLATOK ÉS TANÁCSOK	37
5. ÁPOLÁS ÉS TISZTÍTÁS	39
6. HIBAEELHÁRÍTÁS	40
7. ÜZEMBE HELYEZÉS	42
8. MŰSZAKI INFORMÁCIÓK	43
9. KÖRNYEZETVÉDELMI TUDNIVALÓK	44

GONDOLUNK ÖNRE

Köszönjük, hogy Electrolux terméket vásárolt. Ön olyan készülék tulajdonosa lett, mely mögött több évtizedes szakmai tapasztalat és innováció áll. Rendkívüli tudását és stílusos megjelenését az Ön igényei ihlették. Valahányszor csak használja, biztos lehet abban, hogy a benne foglalt tudás a siker garanciája.

Köszöntjük az Electrolux világában.

Látogassa meg a weboldalunkat:



Kezelési tanácsok, kiadványok, hibaelhárító, szerviz információk:
www.electrolux.com



További előnyökért regisztrálja készülékét:
www.electrolux.com/productregistration



Kiegészítők, segédanyagok és eredeti alkatrészek vásárlása a készülékhez:
www.electrolux.com/shop

VÁSÁRLÓI TÁMOGATÁS ÉS SZERVIZ

Kizárólag eredeti alkatrészek használatát javasoljuk.

Ha készülékével a szervizhez fordul, legyenek kéznél az alábbi adatok.

Ezek az információk az adattáblán olvashatók. Típus, Termékszám, Sorozatszám.



Figyelmeztetés - Biztonsági információk



Általános információk és tanácsok



Környezetvédelmi információk

A változtatások jogát fenntartjuk.

1. BIZTONSÁGI INFORMÁCIÓK

Az üzembe helyezés és használat előtt gondosan olvassa el a mellékelt útmutatót. A nem megfelelő üzembe helyezés vagy használat által okozott károkért nem vállal felelősséget a gyártó. További tájékozódás érdekében tartsa elérhető helyen az útmutatót.

1.1 Gyermekek és fogyatékkal élő személyek biztonsága



VIGYÁZAT

Fulladás, sérülés vagy tartós rokkantság kockázata.

- A készüléket 8 év feletti gyermekek és csökkent fizikai, értelmi vagy mentális képességű, illetve megfelelő tapasztalatok és ismeretek híján lévő személyek a biztonságukért felelős személy felügyelete mellett használhatják, vagy ha tőle tájékoztatást kaptak a készülék működtetéséről.
- Ne hagyja, hogy gyermekek játsszanak a készülékkel.
- Minden csomagolóanyagot tartson távol a gyermekektől.
- A gyermekeket és kedvenc háziállatokat tartsa távol a készüléktől működés közben, és működés után, lehűléskor. A készülék elérhető részei forróak.
- Ha rendelkezik gyermekbiztonsági zárral a készülék, akkor célszerű azt bekapcsolni.
- Gyermekek felügyelet nélkül nem végezhetnek tisztítási vagy karbantartási tevékenységet.

1.2 Üzembe helyezés



VIGYÁZAT

A készüléket csak képzett személy helyezheti üzembe.

- Távolítsa el az összes csomagolóanyagot.
- Ne helyezzen üzembe, és ne is használjon sérült készüléket.
- Tartsa be a készülékhez mellékelt üzembe helyezési útmutatóban foglaltakat.
- Tartsa meg a minimális távolságot a többi készüléktől és egységtől.
- Súlyos a készülék, ezért legyen körültekintő a mozgatásakor. Mindig viseljen munkavédelmi kesztyűt.

- Megfelelő tömítőanyaggal védje a munkalap vágott felületeit a nedvesség ellen.
- Védje a készülék alját a gőztől és nedvességtől.
- Ne telepítse a készüléket ajtó mellé vagy ablak alá. Ezzel elkerülhető, hogy az ajtó vagy ablak kinyitásával leverje a forró főzőedényt a készülékről.
- Amikor fiókok felett helyezi üzembe a készüléket, akkor ellenőrizze, hogy van-e megfelelő levegőkeringés a készülék alja és a felső fiók között.
- A szabad levegőáramlás érdekében hagyjon legalább 5 mm szabad helyet a munkafelület és az alatta levő készülék előlapja között. A garancia nem terjed ki az olyan károokra, melyek a szellőzést biztosító rés hiánya miatt következtek be.
- A készülék alja forróvá válhat. Javasoljuk, hogy építsen be egy nem éghető elválasztó lapot a készülék alá, hogy az aljához való hozzáférést megakadályozza.

Elektromos csatlakoztatás



VIGYÁZAT

Tűz- és áramütésveszély.

- Minden elektromos csatlakoztatást szakképzett villanyszerelőnek kell elvégeznie.
- Minden bekötés előtt ellenőrizze, hogy a készülék fő csatlakozója nem áll-e feszültség alatt.
- Ellenőrizze, hogy megfelelően van-e üzembe helyezve a készülék. A hálózati vezeték dugója és a konnektor közötti gyenge vagy rossz érintkezés miatt a csatlakozás túlságosan felforrósodhat.
- Ügyeljen arra, hogy az érintésvédelem ki legyen építve.
- Ügyeljen arra, hogy az elektromos vezetékek ne érjenek a készülékhez vagy a forró főzőedényekhez, amikor a készüléket a közeli csatlakozóaljzathoz csatlakoztatja.
- Ne hagyja, hogy az elektromos vezetékek összegabalyodjanak.
- Használjon feszültségmentesítő bilincset a vezetékhez.
- Használjon megfelelő típusú hálózati kábelt.
- Ügyeljen a hálózati csatlakozódugó és a hálózati kábel épségére. Ha a hálózati kábel cse-

rére szorol, forduljon a márkaszervizhez vagy villanyszerelőhöz.

- Az elektromos készüléket egy szigetelőberendezéssel kell ellátni, amely lehetővé teszi, hogy minden ponton leválassza a készüléket az elektromos hálózatról. A szigetelőberendezésnek legalább 3 mm-es érintkezőtávolsággal kell rendelkeznie.
- Kizárólag megfelelő szigetelőberendezést alkalmazzon: hálózati túlterhelésvédő megszakítót, biztosítékot (a tokból eltávolított csavaros típusú biztosíték), földzárlatkioldót és védőrelét.

1.3 Használat



VIGYÁZAT

Sérülés-, égés- és áramütésveszély.

- A készüléket háztartási környezetben használja.
- Ne változtassa meg a készülék műszaki jellemzőit.
- Ne működtesse a készüléket külső időzítővel vagy külön távirányító rendszerrel.
- Működés közben tilos a készüléket felügyelet nélkül hagyni.
- Ne működtesse a készüléket nedves kézzel, vagy amikor az vízzel érintkezik.
- Soha ne tegyen a főzőzónákra evőeszközöket vagy fedőket. Ezek felforrósodhatnak.
- Minden használat után kapcsolja ki a főzőzónákat. Ne hagyatkozzon az edényérzékelésre.
- Ne használja a készüléket munka- vagy tárolófelületként.
- Ha repedés van a felületen, húzza ki a készülék hálózati kábelét a csatlakozóaljzatból, ne hogy áramütés érje.
- A szívritmus-szabályozóval rendelkező személyek tartsanak legalább 30 cm távolságot a bekapcsolt indukciós főzőzónáktól.



VIGYÁZAT

Tűz- és robbanásveszély.

- A felforrósított zsírok és olajok gyúlékony gőzöket bocsáthatnak ki. Zsírral vagy olajjal való főzéskor tartsa azoktól távol a nyílt lángot és a forró tárgyakat.
- A nagyon forró olaj által kibocsátott gőzök öngyulladását okozhatnak.
- Az ételmaradékot tartalmazó használt olaj az első használatkor alkalmazott hófoknál alacsonyabb értéken is tüzet okozhat.

- Ne tegyen gyúlékony anyagot vagy gyúlékony anyaggal szennyezett tárgyat a készülékbe, annak közelébe, illetve annak tetejére.
- Az esetleges tüzet ne próbálja vízzel oltani. Húzza ki a készüléket a hálózatról, és takarja le a lángokat egy fedővel vagy tűzálló takaróval.



VIGYÁZAT

A készülék károsodásának veszélye áll fenn.

- Ne helyezzen forró edényt a kezelőpanelre.
- Ne hagyja, hogy a főzőedényből elforrjon a folyadék.
- Ügyeljen arra, hogy ne ejtse tárgyát vagy főzőedényt a készülékre. A készülék felülete megsérülhet.
- Üres főzőedénnyel vagy főzőedény nélkül ne kapcsolja be a főzőzónákat.
- Ne tegyen alufóliát a készülékre.
- Az öntöttvasból vagy alumínium öntvényből készült, illetve sérült aljú edények megkarcolhatják az üvegkerámia felületet. Az ilyen tárgyakat mindig emelje fel, ha a főzőfelületre szeretné helyezni ezeket.

1.4 Ápolás és tisztítás



VIGYÁZAT

A készülék károsodásának veszélye áll fenn.

- Rendszeresen tisztítsa meg a készüléket, hogy elkerülje a felületének rongálódását.
- A készülék tisztításához ne használjon vizsgarat vagy gőzt.
- A készüléket puha, nedves ruhával tisztítsa. Csak semleges tisztítószert használjon. Ne használjon sűrűlőszert, súrolósvacscot, oldószert vagy fém tárgyat.

1.5 Ártalmatlanítás



VIGYÁZAT

Sérülés- vagy fulladásveszély.

- Bontsa a készülék hálózati csatlakozását.
- Vágja le a hálózati tápkábelt, és helyezze a hulladékba.

2. TERMÉKLEÍRÁS

2.1 Általános áttekintés

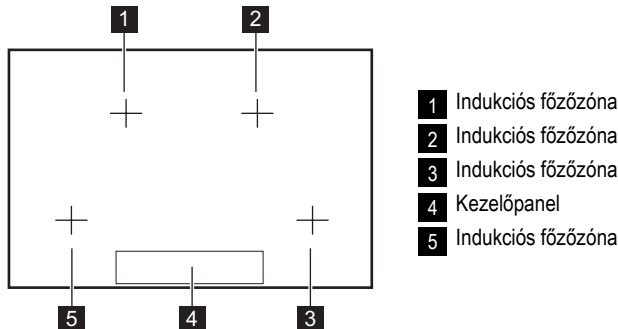

2.2 Kezelőpanel elrendezés



A kezelőpanel megtekintéséhez kapcsolja be a készüléket a gomb megnyomásával

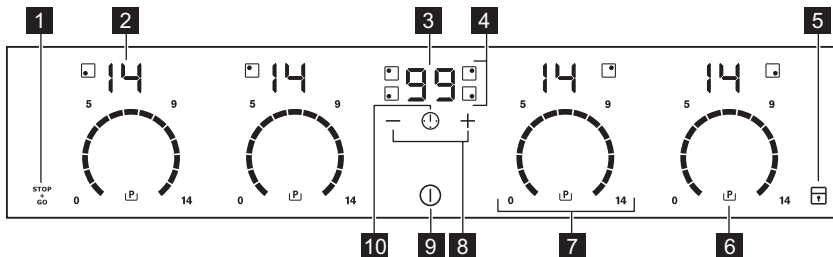

A készülék működtetéséhez használja az érzékelőmezőket. Kijelzések, visszajelzők és hangok jelzik, hogy mely funkciók működnek.

Érzékelőmező	Funkció
1	A STOP+GO funkció be- és kikapcsolása.
2 Hőbeállítás kijelzése	Jelzi a hőfokbeállítást.
3 Az időzítő kijelzés	Percben mutatja az időt.
4 Időzítés jelzők a főzőzónákhoz	Azt mutatja, hogy melyik főzőzónára végzi az idő beállítását.
5	A kezelőpanel lezárása/a lezárás feloldása.
6	A Rásegítés funkció bekapcsolása.
7 A kezelőszáv	A hőfok beállítása.
8	Növeli vagy csökkenti az időt.
9	A készülék be- és kikapcsolása.

Érzékelőmező	Funkció
	A főzőzóna beállítása.

2.3 Hőbeállítás kijelzések

Kijelzés	Leírás
	A főzőzóna ki van kapcsolva.
	A főzőzóna működik.
	A ^{STOP} / _{GO} funkció működik.
	Az Automatikus felmelegítési funkció működik.
	A Rásegítés funkció működik.
	Meghibásodás lépett fel.
	OptiHeat Control (maradék hő kijelzése 3 lépésben): főzés folytatása / melegen tartás / maradék hő.
	Aktív a Zár/Gyerekzár funkció.
	Nem megfelelő vagy túl kicsi az edény, vagy pedig nincs edény a főzőzónán.
	Aktív az Automatikus kikapcsolás funkció.

2.4 OptiHeat Control (maradék hő kijelzése 3 lépésben)



VIGYÁZAT

Maradék hő miatti égési sérülések veszélye!

OptiHeat Control a maradék hő szintjét mutatja. Az indukciós főzőzónák közvetlenül az edény alján biztosítják az ételkészítéshez szükséges hőt. Az üveggerámiát az edények maradék hője melegíti.

3. NAPI HASZNÁLAT

3.1 Bekapcsolás és kikapcsolás

Érintse meg a gombot 1 másodpercig a készülék indításához vagy leállításához.

A kezelőpanel megjelenik a készülék bekapcsolása után, és eltűnik a készülék kikapcsolása után.

A készülék kikapcsolt állapotában csak a érzékelőmező látható.

3.2 Automatikus kikapcsolás

A funkció automatikusan leállítja a készüléket, ha:

- valamennyi főzőzóna ki van kapcsolva ().
- Nem állította be a hőfokot, miután bekapcsolta a készüléket.

- Több mint 10 másodpercig valamivel (pl. edény, konyharuha stb.) letakarta a kezelőpanelt, vagy ráöntött valamit. Hangjelzés hallható egy ideig, és a készülék kikapcsol. Távolítsa el a tárgyat, vagy tisztítsa meg a kezelőpanelt.
- A készülék túlságosan felmelegedett (pl. ha egy lábasból elforr a folyadék). Mielőtt ismét használja a készüléket, várja meg, hogy a főzőzóna lehűljön.
- Nem megfelelő főzőedényt használ. A(z) szimbólum világítani kezd, és 2 perc múlva a főzőzóna automatikusan leáll.
- Nem állított le egy főzőzónát, illetve nem módosította a hőfokbeállítást. Bizonyos idő után a szimbólum világítani kezd, és a készülék kikapcsol. Lásd alább.

- A hőbeállítás és az Automatikus kikapcsolás időtartamai közötti kapcsolat:

- , - — 6 óra
- - — 5 óra
- - — 4 óra
- - — 1,5 óra

3.3 A hőfokbeállítás

Érintse meg a kezelősvét a szükséges hőfok beállításához. Szükség esetén korrigálja az óramutató járásával megegyező vagy ellentétes irányba. Ne engedje el, mielőtt a megfelelő hőbeállítást el nem érte. A kijelzőn a hőfokbeállítás látható.

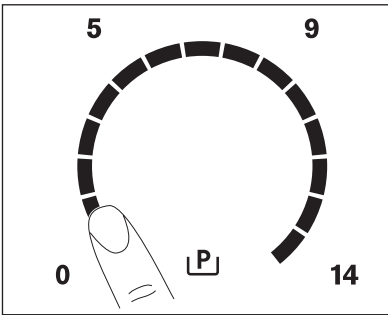

3.4 Automatikus felmelegítés

A szükséges hőfokot hamarabb éri el, ha aktiválja az Automatikus felmelegítés funkciót. A funkció egy időre maximális hőfokra kapcsol (lásd az ábrát), majd a szükséges értékre csökkenti a hőmérsékletet.

Az Automatikus felmelegítési funkció indítása egy főzőzónán:

1. Érintse meg a **[P]** gombot (a kijelzőn a **[P]** jelenik meg).
2. Azonnal érintse meg a szükséges hőfokértéket. 5 másodperc múlva a(z) **[R]** szimbólum megjelenik a kijelzőn.

A funkció leállításához módosítsa a hőfokbeállítást.

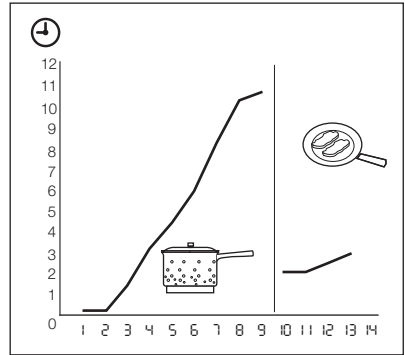

3.5 Rásegítés funkció

A rásegítés funkció nagyobb teljesítményt tesz elérhetővé az indukciós főzőzónák számára. A Rásegítés funkció legfeljebb 10 percre aktiválható. Ezt követően az indukciós főzőzóna automatikusan visszakapcsol a legmagasabb hőfokbeállításra. A bekapcsoláshoz érintse meg a **[P]** kezelőgombot, ekkor a **[P]** jelzőfény világít. A kikapcsoláshoz érintsen meg egy hőbeállítást **[1]** - **[14]**.

3.6 Teljesítménykezelés

A Teljesítménykezelés elosztja a teljesítményt a párt alkotó két főzőzóna között (lásd az ábrát). A Teljesítménykezelés funkció a párt alkotó két főzőzóna egyikének teljesítményét a maximális szintre állítja. A másik főzőzóna teljesítményét a rendszer automatikusan csökkenti. A csökkentett teljesítményű zóna hőfokbeállításának kijelzőjén két szint váltakozik.

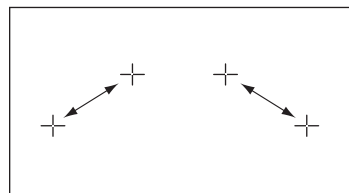











3.7 Időzítő

Visszaszámlálásos időzítő

Használja a visszaszámlálásos időzítőt, ha be kívánja állítani, hogy a főzőzóna milyen hosszú ideig üzemeljen az adott főzés alatt.

A főzőzóna kiválasztása után állítsa be a Visszaszámlálásos időzítőt.

A hőfokbeállítást egyaránt elvégezheti az időzítő beállítása előtt vagy után.





- **A főzőzóna beállításához:** érintse meg a  kezelőgombot ismételten, amíg a szükséges főzőzóna jelzése világítani nem kezd.
- **A visszaszámlálásos időzítő bekapcsolása:** érintse meg az időzítő  kezelőgombját az idő beállításához ( - 99 perc). Amikor a főzőzóna jelzése lassabban villog, az idő visszaszámolása megkezdődött.
- **A hátralévő idő ellenőrzése:** válassza ki a főzőzónát a(z)  gombbal. A főzőzóna jelzése gyorsan kezd villogni. A kijelzőn a hátralévő idő látható.
- **A Visszaszámlálásos időzítő módosítása:** válassza ki a főzőzónát a(z)  gombbal. Érintse meg a  vagy a  mezőt.
- **Az időzítő kikapcsolása:** válassza ki a főzőzónát a(z)  gombbal. Érintse meg a(z)  mezőt. A hátralévő idő visszaszámlálása  eléréséig folytatódik. A főzőzóna jelzése kialszik.





Amikor a visszaszámlálás véget ér, hangjelzés hallható, és a  szimbólum villog. A főzőzóna kikapcsol.

- **A hang kikapcsolása:** érintse meg ezt: 





CountUp Timer (Az előreszámlálásos időzítő)

Használja a CountUp Timer funkciót annak ellenőrzésére, hogy mennyi ideig működik a főzőzóna.

- **A főzőzóna beállítása (ha 1-nél több főzőzóna üzemel):** érintse meg a  kezelőgombot ismételten, amíg a szükséges főzőzóna jelzése világítani nem kezd.
- **A(z)CountUp Timer funkció bekapcsolása:** érintse meg az időzítőn a  gombot, az  világítani kezd. Amikor a főzőzóna jelzése lassabban villog, az idő számlálása megkezdődött. A kijelző az  és a (percekben) számolt idő között vált.



- **Annak ellenőrzésére, hogy mennyi ideig működik a főzőzóna:** válassza ki a főzőzónát a(z)  gombbal. A főzőzóna jelzése gyorsan kezd villogni. A kijelzőn a főzőzóna működési ideje jelenik meg.
- **ACountUp Timer funkció kikapcsolása:** állítsa be a főzőzónát az  gombbal, és érintse meg a  vagy a  gombot az időzítő kikapcsolásához. A főzőzóna jelzése kialszik.

Percszámláló



Amikor a főzőzónák nem üzemelnek, az időzítő **percszámlálóként** használhatja. Érintse meg a(z)  mezőt. Érintse meg az időzítő  vagy  gombját az idő beállításához. Amikor a visszaszámlálás véget ér, hangjelzés hallható, és a  szimbólum villog.

- **A hang kikapcsolása:** érintse meg ezt: 

3.8 STOP+GO

A  funkció az összes üzemelő főzőzónát a legalacsony hőfokú beállításra () állítja. Amikor a  funkció aktív, nem módosíthatja a hőbeállítást.



A  funkcióval nem állítja le az időzítési funkciókat.

- **E funkció bekapcsolásához** érintse meg a  gombot. A kijelzőn megjelenik a  jel.
- Ennek a funkciónak a **kikapcsolásához** érintse meg a  gombot. Megjelenik a korábban beállított hőfokérték.

3.9 Zár

A  gomb kivételével zárhatja a kezelőpanelt. Ezzel megelőzi a hőfokbeállítás véletlen módosítását.

Elsőként állítsa be a hőfokot.

Ennek a funkciónak az aktiválásához érintse meg a  gombot. A  jel 4 másodpercig világít.





Ezzel nem kapcsolja ki az időzítési funkciókat. Ennek a funkciónak a kikapcsolásához érintse meg a  gombot. Megjelenik a korábban beállított hőfokérték.

A készülék kikapcsolásakor ezt a funkciót is kikapcsolja.





3.10 A gyerekzár

Ez a funkció megakadályozza a készülék véletlen üzemeltetését.





A gyermekbiztonsági eszköz bekapcsolása/ kikapcsolása

- Kapcsolja be a készüléket a  gombbal. **Ne módosítsa a hőfokbeállítást.**
- Érintse meg a  gombot 4 másodpercig. A kijelzőn megjelenik a  jel.
- Kapcsolja be a készüléket a  gombbal.

A gyermekbiztonsági eszköz kikapcsolása

- Kapcsolja be a készüléket a  gombbal. **Ne módosítsa a hőfokbeállítást.** Érintse meg a  gombot 4 másodpercig. A kijelzőn megjelenik a  jel.
- Kapcsolja be a készüléket a  gombbal.





A gyermekbiztonsági eszköz kikapcsolása egyetlen főzési műveletre

- Kapcsolja be a készüléket a  gombbal. A kijelzőn megjelenik a  jel.
- Érintse meg a  gombot 4 másodpercig. **Végezze el a hőbeállítást 10 másodpercen belül** Működtetheti a főzőlapot.
- Amikor a főzőlapot a  kapcsolóval állítja le, ismételten üzembe lép a gyermekbiztonsági eszköz.

3.11 OffSound Control (hangjelezések ki- és bekapcsolása)

Hangjelezések kikapcsolása





Kapcsolja ki a készüléket.

Érintse meg a  gombot 3 másodpercig. A kijelző világítani kezd, majd kialszik. Érintse meg a  gombot 3 másodpercig. A  bekapcsol, és a hang aktív. Érintse meg a  gombot, ekkor a  jel világít, és a hang kikapcsol. Amikor e funkció aktív, hangjelzést hall, amikor:

- megérinti a  gombot;
- lejár a Percszámláló funkció beállított ideje;
- lejár a visszaszámlálás beállított ideje;
- valamit rátesz a kezelőpanelre.

Hangjelezések bekapcsolása

Kapcsolja ki a készüléket.

Érintse meg a  gombot 3 másodpercig. A kijelző világítani kezd, majd kialszik. Érintse meg a  gombot 3 másodpercig. A  bekapcsol, mivel a hang inaktív. Érintse meg a  gombot, ekkor a  világít. A hang bekapcsol.

4. HASZNOS JAVASLATOK ÉS TANÁCSOK



INDUKCIÓS FŐZŐZÓNÁK

Az indukciós főzőzónáknál az erős elektromágneses mező az edényben nagyon gyorsan termel hőt.

4.1 Edények indukciós főzőzónákhoz



Az indukciós főzőzónákat megfelelő edényekkel használja.

A főzőedény anyaga

- **megfelelő:** öntöttvas, acél, zománczott acél, rozsdamentes acél, többrétegű edényalj (a gyártó által megfelelőnek jelölve).

- **nem megfelelő:** alumínium, réz, sárgaréz, üveg, kerámia, porcelán.

Az edény akkor megfelelő indukciós tűzhelylaphoz, ha...

- ... egy kevés víz nagyon gyorsan felforr a legmagasabb hőfokra beállított zónán.
- ... a mágnes hozzátapad a főzőedény aljához.



A főzőedény alja legyen minél vastagabb és laposabb.

Főzőedények méretei: Az indukciós főzőzónák bizonyos határok között automatikusan alkalmazkodnak a főzőedény aljának méretéhez.

4.2 A főzőzónák használata



FONTOS

Tegye a főzőedényt a keresztre, amely azon a főzőfelületen van, amelyen főz. Fedje le teljesen a keresztet. A főzőedény aljának mágneses része legalább 125 mm legyen. Az indukciós főzőzónák automatikusan alkalmazkodnak a főzőedény aljának méretéhez. Két főzőzónán egyszerre főzhet egy nagy főzőedényben.

4.3 Működés közben hallható hangok

Ha a következőt hallja

- recsegés: az edény különböző anyagokból készült (szendvicskonstrukció).
- füttyülés: egy vagy több főzőzónát használ magas teljesítményszinten, és az edény különböző anyagokból készült (szendvicskonstrukció).
- zümmögés: magas teljesítményszintet használ.
- kattogás: elektromos kapcsolat megy végbe.
- sziszegés, zümmögés: a ventilátor üzemel.

Ezek a zajok normális jelenségnek számítanak, és nem jelentik azt, hogy a készülék meghibásodott.

4.4 Energiatakarékosság



Hogyan lehet takarékoskodni az energiával

- Lehetőség szerint mindig tegyen fedőt a főzőedényre.

Hőfokbeállítás	Használat:	Idő	Tanácsok	Névleges teljesítmény
 1	Tartsa melegen az elkészült ételt	szükség szerint	Tegyen fedőt a főzőedényre	3 %
1 - 3	Hollandi mártás, olvasztás: vaj, csokoládé, zselatin	5 - 25 perc	Időnként keverje meg	3 - 8 %
1 - 3	Keményítés: könnyű omlett, sült tojás	10 - 40 perc	Fedővel lefedve készítse	3 - 8 %
3 - 5	Rizs és tejalapú ételek párolása, készételek felmelegítése	25 - 50 perc	A folyadék mennyisége legalább kétszerese legyen a rizsének, a tejet kevergesse főzés közben	8 - 13 %
5 - 7	Zöldség, hal, hús párolása	20 - 45 perc	Adjon hozzá néhány evőkanál folyadékot	13 - 18 %

- A főzőedényt már elindítás előtt tegye rá a főzőzónára.
- A maradékhot használja az étel melegen tartásához vagy felolvasztásához.



A főzőzóna határfoka

A főzőzóna határfoka függ a főzőedény átmérőjétől. Az ajánlott minimumnál kisebb átmérőjű főzőedény csak egy részét veszi fel a főzőzóna által leadott energiának. Az ajánlott legkisebb átmérőket lásd a „Műszaki adatok” c. fejezetben.

4.5 Öko Timer (Eco időzítő)



Az energiatakarékosság érdekében a főzőzóna fűtőegysége korábban kikapcsol a visszaszámlálós időzítő hangjelzésénél. A működés időbeli különbsége a hőfok beállításától és a főzési idő hosszától függ.

4.6 Példák különböző főzési alkalmazásokra

A hőfokbeállítás és a főzőzóna teljesítményfelvétele közötti kapcsolat nem lineáris.

A hőfokbeállítás növelésekor a főzőzóna teljesítményfelvétele nem arányosan emelkedik.

Azaz, a közepes hőfokbeállítású főzőzóna a névleges teljesítményfelvételének felénél kevesebb energiát fogyaszt.



A táblázatban szereplő adatok csak útmutatásul szolgálnak.

Hő-fok-beállítás	Használat:	Idő	Tanácsok	Névleges teljesítmény
7 - 9	Burgonya párolása	20 - 60 perc	750 g burgonyához max. ¼ l vizet használjon	18 – 25 %
7 - 9	Nagyobb mennyiségű étel, raguk és levesek készítése	60 - 150 perc	Legfeljebb 3 l folyadék plusz a hozzávalók	18 – 25 %
9 - 12	Kímélő sütés: bécsi szelet, borjú cordon bleu, borda, húspogácsa, kolbász, máj, rántás, tojás, palacsinta, fánk	szükség szerint	Félidőben fordítsa meg	25 – 45 %
12 - 13	Erős sütés, fasírozott, bélszín, marhaszeletek	5 - 15 perc	Félidőben fordítsa meg	45 – 64 %
14	Víz forralása, tészta kifőzése, hús barnítása (gulyás, serpenyős sülték), burgonya bő olajban sütése			100 %
P Nagymennyiségű víz forralása. A Teljesítménykezelés funkció aktív.				

Tudnivaló az akril-amidokról

Fontos A legújabb tudományos kutatások szerint az ételek pirításakor (különösen a magas keményítőtartalmú élelmiszerek esetén)

keletkező akril-amidok veszélyeztethetik az egészséget. Ezért azt javasoljuk, hogy alacsony hőmérsékleten főzze az ételt, és csupán csekély mértékben pirítsa meg.

5. ÁPOLÁS ÉS TISZTÍTÁS

Minden használat után tisztítsa meg a készüléket.
Mindig olyan sütőlapot használjon melyeknek tiszta az alja.



Az üvegkerámián megjelenő karcolások vagy sötét foltok nem befolyásolják a készülék működését.

A szennyeződés eltávolítása:

- **Azonnal távolítsa el:** a megolvadt műanyagot vagy folpackot, illetve a cukros ételmaradványt. Ha ezt nem teszi meg, a szennyeződés károsíthatja a készüléket. Használjon üvegfelületekhez tervezett speciális kaparóeszközt. Állítsa éles szögben az üvegkerámia felületre a kaparókést, majd csúsztassa végig a pengét a felületen.
- **Akkor távolítsa el, ha a készülék már megfelelően lehűlt:** vízkő foltokat, vízmaradványokat, zsírfoltokat, fémesszínű szédéseket. Használjon üvegkerámia vagy rozsdamentes acél felületre való tisztítószert.
- Tisztítsa meg a készüléket enyhén mosószeres nedves ruhával.
- Végül **törölje szárazra a készüléket tiszta ruhával.**

6. HIBAELEHÁRÍTÁS

Jelenség	Lehetséges	Javítási mód
Nem lehet elindítani vagy üzemeltetni a készüléket.		Indítsa el újra a készüléket, és 10 másodpercen belül állítsa be a hőfokot.
	Kettő vagy több érzékelőmezőt érintett meg egyszerre.	Egyszerre csak egy érzékelőmezőt érintsen meg.
	A Stop+Go funkció működik.	Olvassa el a „Napi használat” című fejezetet.
	Víz- vagy zsírfoltok vannak a kezelőpanelen.	Tisztítsa meg a kezelőpanelt.
Hangjelzés hallható, és a készülék kikapcsol. Amikor a készülék kikapcsol, egy hangjelzés hallható.	Letakart egy vagy több érzékelőmezőt.	Vegyen le minden tárgyat az érzékelőmezőkről.
A készülék kikapcsol.	Valamit rátett a(z) ① érzékelőmezőre.	Vegyen le minden tárgyat az érzékelőmezőről.
A maradék hő visszajelző nem kapcsol be.	A főzőzóna még nem forrósodott fel, mert csak rövid ideig működött.	Ha a főzőzóna elég ideig működött, és forrónak kellene lennie, forduljon a márkaszervezhez.
Az Automatikus felmelegítés funkció nem működik.	A főzőzóna forró.	Hagyja, hogy a főzőzóna megfelelően lehűljön.
	A legmagasabb hőfok van beállítva.	A legmagasabb hőfokozatnak ugyanakkora a teljesítménye, mint az Automatikus felmelegítési funkciónak.
A hőfok két szint között változik.	A Teljesítménykezelés funkció aktív.	Lásd a „Teljesítménykezelés” című részt.
Az érzékelőmező felmelegszik.	A főzőedény túl nagy, vagy túl közel tette a kezelőpanelhez.	Ha szükséges, tegye a nagy főzőedényeket a hátsó főzőlapokra.
Nincs jelzés, amikor megérinti a kezelőpanel érzékelőmezőit.	A jelzések ki vannak kapcsolva.	Kapcsolja be a jelzéseket (lásd a „Hangbeállítás” c. részt).
A  jelzőfény világítani kezd.	Működik az Automatikus kikapcsolás.	Kapcsolja ki a készüléket, majd kapcsolja be újra.
A  jelzőfény világítani kezd.	A gyerekzár vagy a gombzár funkció működik.	Olvassa el a „Napi használat” című fejezetet.
A  jelzőfény világítani kezd.	Nincs főzőedény a főzőzónára helyezve.	Tegyen főzőedényt a főzőzónára.
	A főzőedény nem megfelelő típusú.	Használjon megfelelő típusú főzőedényt.

Jelenség	Lehetséges	Javítási mód
	A főzőedény aljának átmérője túl kicsi a főzőzónához képest.	Megfelelő méretű főzőedényt használjon.
	A főzőedény nem fedi le a keresztet.	Fedje le teljesen a keresztet.
A(z) [E] jelzőfény és egy szám jelenik meg.	Üzemzavar lépett fel.	Húzza ki egy időre a készülék hálózati kábelének csatlakozódugóját a csatlakozóaljzattól. Kapcsolja le a biztosítékot az otthoni elektromos rendszerben. Ezután csatlakoztassa újra a készüléket. Ha a(z) [E] szimbólum újra világít, hívja a márkaszervizt.
A [E3] jelzőfény világítani kezd.	Az elektromos csatlakoztatás helytelen. A tápfeszültség a normál tartományon kívül esik.	A készülék telepítésének ellenőrzéséhez forduljon szaképzett villanyszerelőhöz.
A [E4] jelzőfény világítani kezd.	A készülék meghibásodott, mert a folyadék elforrt a főzőedényből. A főzőzóna túlmelegedés védelem és az automatikus kikapcsolás működésben van.	Kapcsolja ki a készüléket. Vegye le a forró főzőedényt. Körülbelül 30 másodperc múlva kapcsolja be újra a főzőzónát. Amennyiben a főzőedény okozta a hibát, a hibaüzenet eltűnik a kijelzőről, a maradékhő visszajelző ott maradhat. Hűtse le megfelelően a főzőedényt, és ellenőrizze az „Edények az indukciós főzőzónához” c. résznek megfelelően, hogy a főzőedény megfelelő-e a készülékhez.
A [E7] jelzőfény világítani kezd.	A hűtőventilátor eltömődött.	Ellenőrizze a hűtőventilátor eltömődését. Ha a(z) [E7] szimbólum újra világít, hívja a márkaszervizt.
A [E8] jelzőfény világítani kezd.	Az elektromos csatlakoztatás helytelen. A készülék csak egyetlen fázisra van kötve.	A készüléket a kapcsolási rajznak megfelelően kösse be.

Ha a fenti megoldásokat már megpróbálta, de nem tudta megoldani a problémát, keresse fel a vásárlás helyét vagy a vevőszolgálatot. Adja meg nekik az adattáblán olvasható adatokat, az üvegkerámia háromjegyű kódját (az üvegfelület sarkában látható), valamint a megjelenő hibaüzenetet.

Győződjön meg arról, hogy a készüléket szakszerűen működteti-e. Ha nem megfelelően üze-

meltette a készüléket, az ügyfélszolgálat szerelője vagy az eladó kiszállása nem lesz ingyenes, még a garanciális időszakban sem. Az ügyfélszolgálattal és a garanciális feltételekkel kapcsolatos tájékoztatást a garanciakönyvben találja meg.

7. ÜZEMBE HELYEZÉS



VIGYÁZAT

Olvassa el a „Biztonsági információk” című szakaszt.



A szerelést megelőző teendők

A készülék beszerelése előtt az adattáblán található alábbi adatokat jegyezze fel. Az adattábla a készülékház alsó részén található.

- Típus
- PNC (Termékszám)
- Sorozatszám

7.1 Beépített készülékek

- Csak azután használhatja a beépített készülékeket, hogy a készüléket beszerelte a szabványoknak megfelelő beépített szekrényekbe és munkafelületekbe.

7.2 Csatlakozó kábel

- A készüléket csatlakozó vezetékkel együtt szállítják.

7.4 Összeszerelés

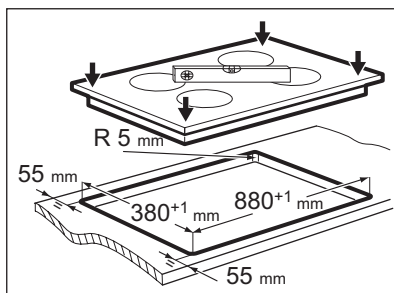
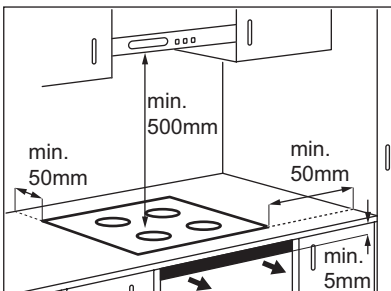
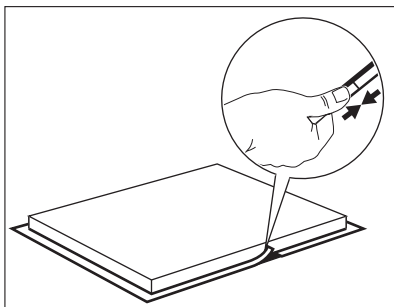
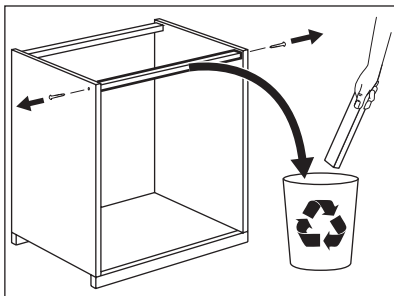

- A megsérült hálózati vezetékét cserélje ki speciális (H05BB-F típusú, legalább Tmax. = 90 °C-ot elviselő) vezetékre. Forduljon a helyi márkaszervizhez.

7.3 A tömítés felerősítése.

- Tisztítsa meg a munkalapot a kivágási területen.
- Helyezze fel a szigetelőcsíkot a készülék alsó szélére, az üvegkerámia külső széle mentén. A művelet közben ne nyújtsa meg a csíkot. A vágott végek az egyik oldal közepén legyenek. Miután megfelelő hosszúságúra vágta (hagyjon rá néhány mm-t), nyomja össze a két vágott véget.

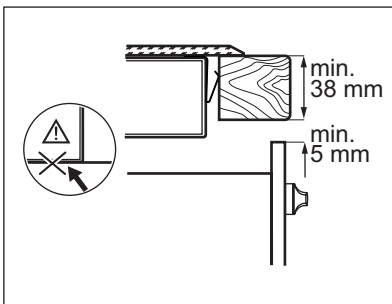
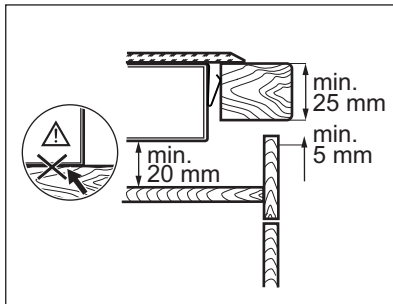
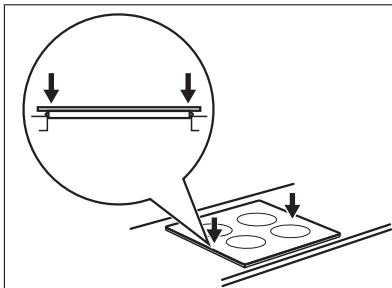

8. MŰSZAKI INFORMÁCIÓK

Modell EHL9740FOK

Typ 58 GCD E5 AU

Induction 7.4 kW

Ser.Nr.

ELECTROLUX

Prod.Nr. 949 596 073 00

220-240 V 50-60 Hz

Made in Germany

7.4 kW





Főzőzónák teljesítménye

Főzőzóna	Névleges teljesítmény (Max. hőfokbeállítás) [W]	Rásegítés funkció bekapcsolva [W]	Rásegítés funkció max. időtartama [perc]	Főzőedény min. átmérője [mm]
Jobb hátsó	1800 W	2800 W	10	125
Jobb első	2300 W	3200 W	10	125
Bal hátsó	1800 W	2800 W	10	125
Bal első	2300 W	3200 W	10	125

A főzőzónák teljesítménye kismértékben eltérhet a táblázat adataitól. A teljesítmény a főzőedény anyagától és méretétől függően változik.

9. KÖRNYEZETVÉDELMI TUDNIVALÓK

A következő jelzéssel ellátott anyagokat hasznosítsa újra: . Újrahasznosításhoz tegye a megfelelő konténerekbe a csomagolást. Járujon hozzá környezetünk és egészségünk védelméhez, és hasznosítsa újra az elektromos és elektronikus hulladékot. A  tiltó

szimbólummal ellátott készüléket ne dobja a háztartási hulladék közé. Juttassa el a készüléket a helyi újrahasznosító telepre, vagy lépjen kapcsolatba a hulladékkezelésért felelős hivatallal.

SPIS TREŚCI

1. INFORMACJE DOTYCZĄCE BEZPIECZEŃSTWA	46
2. OPIS URZĄDZENIA	48
3. CODZIENNA EKSPLOATACJA	49
4. PRZYDATNE RADY I WSKAZÓWKI	52
5. KONSERWACJA I CZYSZCZENIE	54
6. ROZWIĄZYWANIE PROBLEMÓW	55
7. INSTALACJA	57
8. DANE TECHNICZNE	59
9. OCHRONA ŚRODOWISKA	59

Z MYŚLĄ O TOBIE

Dziękujemy za zakup urządzenia Electrolux. Jest ono owocem dziesięcioleci doświadczeń i innowacji. To pomysłowe i stylowe urządzenie zaprojektowano z myślą o Tobie. Używając je masz zawsze pewność uzyskania wspaniałych efektów.

Witamy w świecie marki Electrolux!

Odwiedź naszą witrynę internetową, aby uzyskać:



Wskazówki dotyczące użytkowania, broszury, pomoc w rozwiązywaniu problemów oraz informacje dotyczące serwisu:
www.electrolux.com



Zarejestruj swój produkt, aby uprościć jego obsługę serwisową:
www.electrolux.com/productregistration



Kupuj akcesoria, materiały eksploatacyjne i oryginalne części zamienne do swojego urządzenia:
www.electrolux.com/shop

OBSŁUGA KLIENTA

Zalecamy stosowanie oryginalnych części zamiennych.

Kontaktując się z serwisem, należy przygotować poniższe dane.

Informacje można znaleźć na tabliczce znamionowej. Model, numer produktu, numer seryjny.



Ostrzeżenie/przestroga – informacje dotyczące bezpieczeństwa.



Informacje i wskazówki ogólne



Informacje dot. ochrony środowiska

Producent zastrzega sobie możliwość wprowadzenia zmian bez wcześniejszego powiadomienia.

1. INFORMACJE DOTYCZĄCE BEZPIECZEŃSTWA

Przed instalacją i rozpoczęciem eksploatacji urządzenia należy dokładnie przeczytać dołączoną instrukcję obsługi. Producent nie odpowiada za uszkodzenia i obrażenia ciała spowodowane nieprawidłową instalacją i eksploatacją. Należy zachować instrukcję wraz z urządzeniem do wykorzystania w przyszłości.

1.1 Bezpieczeństwo dzieci i osób o ograniczonych zdolnościach ruchowych, sensorycznych lub umysłowych



OSTRZEŻENIE!

Występuje zagrożenie uduszeniem lub odniesieniem obrażeń mogących skutkować trwałym kalectwem.

- Urządzenia mogą obsługiwać dzieci w wieku powyżej 8 lat oraz osoby o ograniczonych zdolnościach fizycznych, sensorycznych lub umysłowych, a także nieposiadające odpowiedniej wiedzy lub doświadczenia, o ile będą one nadzorowane lub zostaną poinstruowane w zakresie korzystania z urządzenia przez osobę odpowiedzialną za ich bezpieczeństwo.
- Nie pozwalać, aby dzieci bawiły się urządzeniem.
- Wszystkie opakowania należy przechowywać poza zasięgiem dzieci.
- Dzieci i zwierzęta nie powinny zbliżać się do pracującego lub stygnącego urządzenia. Łatwo dostępne elementy urządzenia mocno się nagrzewają.
- Jeśli urządzenie jest wyposażone w blokadę uruchomienia, zaleca się jej włączenie.
- Czyszczeniem i konserwacją nie mogą zajmować się dzieci bez odpowiedniego nadzoru.

1.2 Instalacja



OSTRZEŻENIE!

Urządzenie może zainstalować wyłącznie wykwalifikowana osoba.

- Usunąć wszystkie elementy opakowania.
- Nie instalować ani nie używać uszkodzonego urządzenia.
- Należy postępować zgodnie z instrukcją instalacji dostarczoną wraz z urządzeniem.
- Zachować minimalne odstępstwa od innych urządzeń i mebli.

- Zachować ostrożność podczas przenoszenia urządzenia, ponieważ jest ono ciężkie. Zawsze używać rękawic ochronnych.
- Po przycięciu zabezpieczyć krawędzie blatu przed wilgocią za pomocą odpowiedniego uszczelniacza.
- Zabezpieczyć spód urządzenia przed dostępem pary i wilgoci.
- Nie instalować urządzenia przy drzwiach ani pod oknem. Zapobiegnie to możliwości strącenia gorącego naczynia z urządzenia przy otwieraniu okna lub drzwi.
- Instalując urządzenie nad szufladami należy zapewnić wystarczająco dużo miejsca między dolną częścią urządzenia a górną szufladą, aby umożliwić prawidłowy obieg powietrza.
- Pozostawić 5 mm przestrzeni wentylacyjnej między blatem roboczym a przednią częścią zamontowanego pod nim urządzenia. Gwarancja nie obejmuje uszkodzeń spowodowanych brakiem odpowiedniej przestrzeni wentylacyjnej.
- Spód urządzenia może być gorący. Zalecamy zamontowanie pod urządzeniem niepalnej płyty uniemożliwiającej dostęp do urządzenia od spodu

Podłączenie do sieci elektrycznej



OSTRZEŻENIE!

Występuje zagrożenie pożarem i porażeniem prądem elektrycznym.

- Wszystkie połączenia elektryczne powinny być wykonane przez wykwalifikowanego elektryka.
- Przed podłączeniem przewodów należy upewnić się, że listwa zasilania elektrycznego urządzenia nie jest pod napięciem.
- Upewnić się, że urządzenie jest prawidłowo zainstalowane. Luźne lub nieprawidłowe połączenie gniazdka i wtyczki może być przyczyną przegrzania zacisków.
- Upewnić się, że zostało zainstalowane zabezpieczenie przed porażeniem prądem.
- Po podłączeniu urządzenia do pobliskiego gniazda przewody elektryczne nie mogą dotykać urządzenia ani gorących naczyń.
- Nie dopuszczać do splątania przewodów elektrycznych.
- Przewód zasilający należy przymocować obejmą.

- Użyć odpowiedniego przewodu zasilającego.
- Należy zwrócić uwagę, aby nie uszkodzić wtyczki ani przewodu zasilającego. Wymianę uszkodzonego przewodu zasilającego należy zlecić przedstawicielowi serwisu lub wykwalifikowanemu elektrykowi.
- W instalacji elektrycznej należy zastosować wyłącznik obwodu umożliwiający odłączenie urządzenia od zasilania na wszystkich biegunach. Wyłącznik obwodu musi mieć rozwarcie styków wynoszące minimum 3 mm.
- Konieczne jest zastosowanie odpowiednich wyłączników obwodu zasilania: wyłączników automatycznych, bezpieczników (typu wykręcanych – wyjmowanych z oprawki), wyłączników różnicowo-prądowych i styczników.
- Pod wpływem wysokiej temperatury tłuszcz i olej mogą uwalniać łatwopalne opary. Podczas podgrzewania tłuszczów i oleju nie wolno zbliżać do nich źródeł ognia ani rozgrzanych przedmiotów.
- Opary uwalniane przez gorący olej mogą ulec samoczynnemu zapłonowi.
- Zużyty olej zawierający pozostałości produktów spożywczych ma niższą temperaturę zapłonu niż świeży olej.
- Nie umieszczać łatwopalnych produktów lub przedmiotów nasączonych łatwopalnymi produktami w urządzeniu, na nim lub w jego pobliżu.
- Nie gasić pożaru wodą. Odłączyć urządzenie i przykryć płomień pokrywą lub kocem ogniotrywałym.

1.3 Zastosowanie



OSTRZEŻENIE!

Zagrożenie odniesienia obrażeń ciała, oparzenia lub porażenia prądem.

- Z urządzenia należy korzystać w warunkach domowych.
- Nie zmieniać parametrów technicznych urządzenia.
- Nie używać zewnętrznego zegara ani niezależnego układu zdalnego sterowania do sterowania urządzeniem.
- Nie pozostawiać włączonego urządzenia bez nadzoru.
- Nie obsługiwać urządzenia mokrymi rękoma lub jeśli ma ono kontakt z wodą.
- Nie kłaść sztućców ani pokrywek naczyń na polach grzejnych. Mogą one stać się gorące.
- Po każdym użyciu wyłączyć pole grzejne. Nie polegać na działaniu układu wykrywania obecności naczyń.
- Nie używać urządzenia jako powierzchni roboczej ani miejsca do przechowywania przedmiotów.
- Jeśli powierzchnia jest pęknięta, odłączyć urządzenie od zasilania, aby uniknąć porażenia prądem.
- Gdy urządzenie jest włączone, użytkownicy z wszczepionym rozrusznikiem serca nie powinni zbliżać się do indukcyjnych pól grzejnych na odległość mniejszą niż 30 cm.



OSTRZEŻENIE!

Występuje zagrożenie pożarem lub eksplozją.



OSTRZEŻENIE!

Występuje zagrożenie uszkodzenia urządzenia.

- Nie stawiać gorących naczyń na panelu sterowania.
- Nie dopuszczać do wygotowania się potraw.
- Nie dopuszczać do upadku naczyń ani innych przedmiotów na powierzchnię urządzenia. Może to spowodować jej uszkodzenie.
- Nie włączać pól grzejnych bez naczyń ani z pustymi naczyniami.
- Nie kłaść na urządzeniu folii aluminiowej.
- Naczynia żeliwne, aluminiowe lub ze zniszczonym spodem mogą spowodować zarysowanie szkła ceramicznego. Dlatego nie należy przesuwać ich po powierzchni.

1.4 Konserwacja i czyszczenie



OSTRZEŻENIE!

Występuje zagrożenie uszkodzenia urządzenia.

- Aby zapobiec uszkodzeniu powierzchni urządzenia, należy regularnie ją czyścić.
- Do czyszczenia urządzenia nie wolno używać wody pod ciśnieniem ani pary wodnej.
- Czyścić urządzenie za pomocą wilgotnej szmatki. Stosować wyłącznie neutralne środki czyszczące. Nie używać produktów ściernych, myjek do szorowania, rozpuszczalników ani metalowych przedmiotów.

1.5 Użyłcja



OSTRZEŻENIE!

Występuje zagrożenie odniesienia obrażeń ciała lub uduszenia.

- Odłączyć urządzenie od źródła zasilania.
- Odciąć przewód zasilający i wyrzucić go.

2. OPIS URZĄDZENIA

2.1 Widok urządzenia

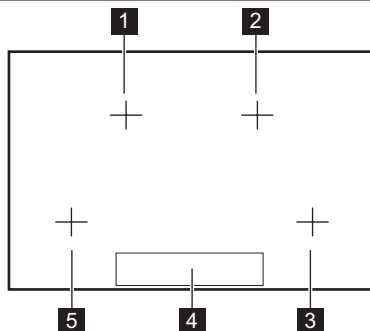

- 1** Indukcyjne pole grzejne
- 2** Indukcyjne pole grzejne
- 3** Indukcyjne pole grzejne
- 4** Panel sterowania
- 5** Indukcyjne pole grzejne

2.2 Układ panelu sterowania



Aby wyświetlić panel sterowania, należy włączyć urządzenie za pomocą ①

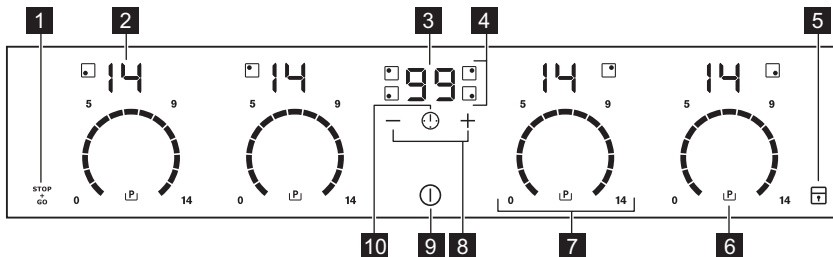

Urządzenie obsługuje się, dotykając pól czujników. Wyświetlacz, wskaźniki i sygnały dźwiękowe informują użytkownika o włączonych funkcjach.

Pole czujnika	Funkcja
1 STOP + GO	Włączanie i wyłączanie funkcji STOP+GO.
2	Wskaźnik mocy grzania
3	Wyświetlacz zegara
4	Wskaźniki funkcji zegara dla poszczególnych pól grzejnych
5	Blokowanie/odblokowanie panelu sterowania.

Pole czujnika	Funkcja
6	Włączanie funkcji Power.
7 Pasek regulacji	Służy do ustawiania mocy grzania.
8 $+ / -$	Przedłużanie lub skracanie czasu.
9	Włączanie i wyłączanie urządzenia.
10	Wybór pola grzejnego.

2.3 Wskazania ustawień mocy grzania

Wskazanie	Opis
	Pole grzejne jest wyłączone.
	Pole grzejne jest włączone.
	Włączona jest funkcja STOP_{GO} .
	Włączona jest funkcja automatycznego podgrzewania.
	Włączona jest funkcja Power.
	Wystąpiła usterka.
	OptiHeat Control (3-stopniowy wskaźnik ciepła resztkowego): trwa gotowanie/ podtrzymywanie temperatury /ciepło resztkowe.
	Włączona jest funkcja blokady uruchomienia/zabezpieczenia przed dziećmi.
	Na polu grzejnym umieszczono nieodpowiednie lub zbyt małe naczynie, bądź nie umieszczono na nim żadnego naczynia.
	Uruchomiła się funkcja samoczynnego wyłączenia.

2.4 OptiHeat Control (3-stopniowy wskaźnik ciepła resztkowego):



OSTRZEŻENIE!

Zagrożenie poparzenia ciepłem resztkowym!

OptiHeat Control wskazuje poziom ciepła resztkowego. Indukcyjne pola grzejne wytwarzają ciepło wymagane do przyrządzania potraw bezpośrednio w dnie naczynia. Powierzchnia ceramiczna jest nagrzewana przez ciepło pochodzące z naczyń.

3. CODZIENNA EKSPLOATACJA

3.1 Włączanie i wyłączenie

Dotknąć przez 1 sekundę, aby włączyć lub wyłączyć urządzenie.

Panel sterowania wyświetla się po włączeniu urządzenia i gaśnie po wyłączeniu urządzenia. Gdy urządzenie jest wyłączone, widoczne jest tylko pole czujnika .

3.2 Samoczynne wyłączenie

Funkcja ta powoduje samoczynne wyłączenie urządzenia, gdy:

- Wszystkie pola grzejne są wyłączone (.
- Po włączeniu urządzenia nie ustawiono mocy grzania.
- Panel sterowania został zalany lub przez ponad 10 sekund znajduje się na nim jakiś przedmiot (garnek, ściereczka itp). Rozlega

się sygnał dźwiękowy i urządzenie wyłącza się. Należy usunąć przedmiot lub wyczyścić panel sterowania.

- Urządzenie uległo nadmiernemu rozgrzaniu (np. gdy wygotowała się zawartość naczynia). Przed ponownym użyciem urządzenia należy odczekać, aż pole grzejne ostygnie.
- Użyto nieodpowiedniego naczynia. Pojawia się symbol [E], a po upływie 2 minut pole grzejne wyłącza się samoczynnie.
- Nie wyłączono pola grzejnego lub nie zmieniono mocy grzania. Po pewnym czasie pojawia się [] i urządzenie wyłącza się. Patrz poniżej.
- Zależność między ustawieniami mocy grzania a czasem samoczynnego wyłączenia:
 - [0], [1] - [3] — 6 godzin
 - [4] - [7] — 5 godzin
 - [8] - [9] — 4 godziny
 - [10] - [14] — 1,5 godziny

3.3 Ustawienie mocy grzania

Dotknąć paska regulacji w miejscu odpowiadającym wybranej mocy grzania. Jeśli to konieczne, zmienić ustawienie, przesuwając palec zgodnie z ruchem wskazówek zegara lub w przeciwnym kierunku. Nie zwalniać dotyku aż do ustawienia wybranej mocy grzania. Na wyświetlaczu pojawi się ustawienie mocy grzania.

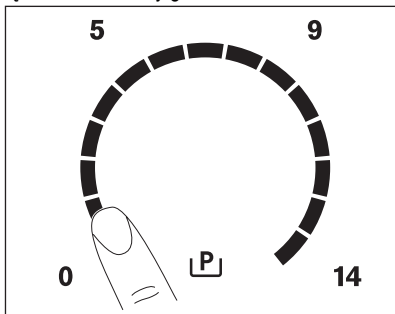

3.4 Automatyczne podgrzewanie

Włączenie funkcji automatycznego podgrzewania umożliwia, w razie potrzeby, wstępne podgrzanie potrawy w krótszym czasie. Funkcja ta uruchamia na pewien czas największą moc grzania (patrz wykres), a następnie zmniejsza ją do wybranego poziomu.

Aby włączyć funkcję automatycznego podgrzewania pola grzejnego:

1. Dotknąć [P] (na wyświetlaczu pojawi się [P]).
2. Szybko dotknąćżądanego ustawienia mocy grzania. Po upływie 5 sekund na wyświetlaczu pojawi się [P].

Aby wyłączyć tę funkcję, należy zmienić ustawienie mocy grzania.

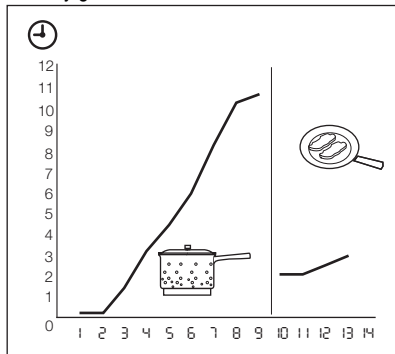

3.5 Funkcja Power

Funkcja Power zapewnia indukcyjnym polem grzejnym dodatkową moc. Funkcja Power uruchamiana jest maksymalnie na 10 minut. Po tym czasie indukcyjne pole grzejne automatycznie przełącza się na najwyższą moc grzania. W celu włączenia funkcji należy dotknąć [P] — pojawi się [P]. W celu wyłączenia, należy dotknąć jednego z ustawień mocy grzania [1] - [14].

3.6 Zarządzanie energią

Funkcja zarządzania energią dzieli moc między dwa pola grzejne w parze (patrz rysunek). Funkcja Power zwiększa do maksimum moc jednego pola grzejnego w parze. Moc drugiego pola grzejnego zostaje automatycznie zmniejszona. Wskazanie dla pola o zmniejszonej mocy grzania zmienia się w zakresie dwóch poziomów.

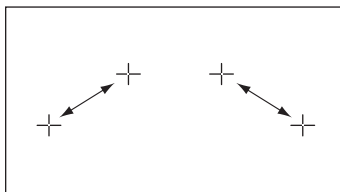











3.7 Zegar

Wyłącznik czasowy

Wyłącznik czasowy służy do określenia czasu pracy każdego pola grzejnego tylko podczas aktualnego grzania.

Wyłącznik czasowy należy ustawić po wybraniu pola grzejnego.

Moc grzania można ustawić przed lub po ustawieniu zegara.





- **Wybór pola grzejnego:** dotknąć kilkakrotnie , aż włączy się wskaźnik odpowiedniego pola grzejnego.
- **Aby włączyć wyłącznik czasowy:** dotknąć  zegara, aby ustawić czas ( minut). Gdy wskaźnik pola grzejnego zaczyna migać wolno, rozpoczyna się odliczanie czasu.
- **Aby wyświetlić pozostały czas:** ustawić pole grzejne, dotykając . Wskaźnik pola grzejnego zacznie szybko migać. Wyświetlacz wyświetli pozostały czas.
- **Aby zmienić ustawienie wyłącznika czasowego:** ustawić pole grzejne, dotykając . Dotknąć  lub .
- **Aby wyłączyć wyłącznik czasowy:** ustawić pole grzejne, dotykając . Dotknąć . Wartość pozostałego czasu zmniejsza się do . Wskaźnik pola grzejnego wyłączy się.

Gdy odliczanie czasu dobiegnie końca, rozlegnie się sygnał dźwiękowy i zacznie migać . Pole grzejne wyłączy się.



- **Aby wyciszyć sygnał dźwiękowy:** dotknąć .

CountUp Timer (stoper)





Funkcja CountUp Timer służy do kontrolowania czasu pracy pola grzejnego.

- **Aby wybrać pole grzejne (jeżeli włączonych jest więcej pól grzejnych):** dotknąć kilkakrotnie , aż włączy się wskaźnik odpowiedniego pola grzejnego.
- **Aby włączyć funkcję CountUp Timer:** dotknąć  zegara — zaświeci się . Gdy wskaźnik pola grzejnego zacznie wolno migać, rozpocznie się naliczanie czasu. Wyświetlacz będzie przełączał się między  a wskazaniem naliczonego czasu (w minutach).
- **Aby zobaczyć, jak długo działa pole grzejne:** ustawić pole grzejne, dotykając . Wskaź-

nik pola grzejnego zacznie szybko migać. Wyświetlacz pokazuje czas pracy pola grzejnego.

- **Aby wyłączyć CountUp Timer:** ustawić pole grzejne dotykając , a następnie dotknąć  lub , aby wyłączyć zegar. Wskaźnik pola grzejnego wyłączy się.

Minutnik

Gdy pola grzejne nie są włączone, zegara można używać jako **minutnika**. Dotknąć . Dotknąć  lub  zegara, aby ustawić czas. Gdy odliczanie zegara dobiegnie końca, rozlegnie się sygnał dźwiękowy i zacznie migać symbol .

- **Aby wyciszyć sygnał dźwiękowy:** dotknąć .

3.8 STOP+GO

Funkcja $\overset{\text{STOP}}{\underset{\text{GO}}{\text{U}}}$ służy do przestawiania wszystkich włączonych pól grzejnych na najniższą moc grzania ().

Gdy działa funkcja $\overset{\text{STOP}}{\underset{\text{GO}}{\text{U}}}$, nie można zmieniać ustawienia mocy grzania.



Funkcja $\overset{\text{STOP}}{\underset{\text{GO}}{\text{U}}}$ nie blokuje funkcji zegara.

- **Aby włączyć** tę funkcję, należy dotknąć symbolu $\overset{\text{STOP}}{\underset{\text{GO}}{\text{U}}}$. Pojawi się symbol .
- **Aby wyłączyć** tę funkcję, należy dotknąć $\overset{\text{STOP}}{\underset{\text{GO}}{\text{U}}}$. Wyświetlił się ustawiona poprzednio moc grzania.

3.9 Blokada

Gdy włączone są pola grzejne, istnieje możliwość zablokowania panelu sterowania z wyjątkiem . Zapobiega to przypadkowej zmianie ustawienia mocy grzania.

Najpierw należy ustawić moc grzania.

Aby włączyć tę funkcję, należy dotknąć . Na 4 sekundy zaświeci się symbol . Zegar pozostanie włączony.

Aby wyłączyć tę funkcję, należy dotknąć . Pojawi się wskazanie ustawionej wcześniej mocy grzania.



Zatrzymanie pracy urządzenia spowoduje również wyłączenie tej funkcji.

3.10 Blokada uruchomienia





Ta funkcja zapobiega przypadkowemu uruchomieniu urządzenia.

Włączanie blokady uruchomienia





- Włączyć urządzenie dotykając . **Nie ustawić mocy grzania.**

- Dotknąć  i przytrzymać przez 4 sekundy. Zaświeci się symbol .
- Wyłączyć urządzenie dotykając .

Wyłączanie blokady uruchomienia

- Włączyć urządzenie dotykając . **Nie ustawić mocy grzania.** Dotknąć  i przytrzymać przez 4 sekundy. Zaświeci się symbol .
- Wyłączyć urządzenie dotykając .





Tymczasowe wyłączenie blokady uruchomienia na czas gotowania

- Włączyć urządzenie dotykając . Zaświeci się symbol .
- Dotknąć  i przytrzymać przez 4 sekundy. **W ciągu 10 sekund ustawić moc grzania.** Teraz można korzystać z urządzenia.
- Po wyłączeniu urządzenia poprzez dotknięcie  blokada uruchomienia zostanie przywrócona.

3.11 OffSound Control (Wyłączanie i włączanie dźwięku)

Wyłączanie dźwięku

Wyłączyć urządzenie.





Dotknąć symbolu  na 3 sekundy. Wyświetlacz zaświeci się i zgaśnie. Dotknąć  na 3 sekundy. Zaświeci się  i włączy się sygnał dźwiękowy. Dotknąć , zaświeci się , wyłączy się sygnał dźwiękowy.

Gdy ta funkcja jest aktywna, emitowane są dźwięki jedynie w następujących sytuacjach:

- po dotknięciu symbolu 
- po zakończeniu odliczania minutnika
- wyłącznik czasowy wyłącza się
- po położeniu dowolnego przedmiotu na panelu sterowania.

Włączanie dźwięków

Wyłączyć urządzenie.

Dotknąć symbolu  na 3 sekundy. Wyświetlacz zaświeci się i zgaśnie. Dotknąć  na 3 sekundy. Zaświeci się , ponieważ wyłączył się sygnał dźwiękowy. Dotknąć , zaświeci się . Rozlega się sygnał dźwiękowy.

4. PRZYDATNE RADY I WSKAZÓWKI



INDUKCYJNE POLA GRZEJNE

Silne pole elektromagnetyczne generowane przez indukcyjne pole grzejne nagrzewa naczynie w bardzo krótkim czasie.

4.1 Naczynia do indukcyjnych pól grzejnych



Do gotowania na indukcyjnych polach grzejnych należy używać wyłącznie odpowiednich naczyń.

Materiał, z którego wykonane są naczynia

- **odpowiedni:** żeliwo, stal, stal emaliowana, stal nierdzewna, dno wielowarstwowe (odpowiednio oznaczone przez producenta).
- **nieodpowiedni:** aluminium, miedź, mosiądz, szkło, ceramika, porcelana.

Naczynie nadaje się do stosowania na płycie indukcyjnej, jeżeli:

- ... można szybko zagotować niewielką ilość wody w naczyniu postawionym na polu grzejnym ustawionym na maksymalną moc.
- ... magnes przywiera do dna naczynia.



Dno naczynia powinno być możliwie jak najbardziej grube i płaskie.

Wymiary naczyń: indukcyjne pola grzejne w pewnym stopniu dopasowują się automatycznie do średnicy dna naczyń.

4.2 Korzystanie z pól grzejnych



UWAGA

Ustawić naczynie na krzyżyku znajdującym się na polu grzejnym, na którym odbywa się gotowanie. Zakryć cały krzyżyk. Magnetyczna część

dna naczynia musi mieć średnicę minimum 125 mm. Indukcyjne pola grzejne dostosowują się automatycznie do wielkości dna naczynia. Można stosować duże naczynia, ustawiając je jednocześnie na dwóch polach grzejnych.

4.3 Odgłosy podczas ogrzewania

Jeżeli słychać

- odgłos trzaskania: naczynie jest wykonane z różnych materiałów (konstrukcja wielowarstwowa).
- odgłos gwizdania: jedno lub więcej pól grzejnych jest ustawione na wysoką moc grzania, a naczynia są wykonane z różnych materiałów (konstrukcja wielowarstwowa).
- odgłos brzęczenia: ustawiona jest wysoka moc grzania.
- odgłos klikania: następuje przełączanie elektryczne.
- odgłos syczenia, brzęczenia: uruchomiony jest wentylator.

Odgłosy te są normalnym zjawiskiem i nie świadczą o usterce urządzenia.

4.4 Oszczędzanie energii



Jak oszczędzać energię

- W miarę możliwości należy zawsze przykrywać naczynia pokrywką.
- Naczynie do gotowania należy postawić na polu grzejnym przed jego włączeniem.
- Ciepło resztkowe można wykorzystać do podtrzymywania ciepła potraw lub roztopiania składników.



Sprawność pola grzejnego

Sprawność pola grzejnego zależy od średnicy dna naczynia. Naczynie o średnicy dna mniejszej niż minimalna przyjmuje tylko część energii generowanej przez pole grzejne. Informacje dotyczące minimalnej średnicy dna naczyń znajdują się w rozdziale „Dane techniczne”.

4.5 Ōko Timer (zegar eko)



Abyszczędzać energię, grzałka pola grzejnego wyłącza się zanim zabrmi sygnał wyłącznika czasowego. Różnica w czasie pracy urządzenia zależy od ustawionego poziomu mocy grzania oraz czasu gotowania.

4.6 Przykłady zastosowań

Zależność między ustawieniem mocy grzania a zużyciem energii elektrycznej przez pole grzejne nie jest liniowa.

Zwiększenie mocy grzania nie powoduje proporcjonalnego zwiększenia zużycia energii elektrycznej przez pole grzejne.

Oznacza to, że przy ustawieniu średniej mocy grzania pole grzejne wykorzystuje mniej niż połowę swojej mocy.



Dane przedstawione w tabeli mają wyłączenie charakter orientacyjny.

Ustawienie mocy grzania	Zastosowanie:	Czas	Wskazówki	Znamionowe zużycie energii elektrycznej
 1	Podtrzymywanie ciepła ugotowanej potrawy	zależnie od potrzeb	Przykryć naczynie	3 %
1 - 3	Sos holenderski, roztopianie: masła, czekolady, żelatyny	5-25 min	Mieszać od czasu do czasu	3 – 8 %
1 - 3	Ścinanie: puszystych omletów, jajek smażonych	10-40 min	Gotować pod przykryciem	3 – 8 %

Us-ta-wie-nie mo-cy grza-nia	Zastosowanie:	Czas	Wskazówki	Znamionowe zużycie energii elektrycznej
3 - 5	Gotowanie ryżu lub potraw mlecznych, podgrzewanie gotowych potraw	25-50 min	Włąć przynajmniej dwukrotnie więcej płynu niż ryżu; potrawy mleczne mieszać od czasu do czasu	8 – 13 %
5 - 7	Gotowanie na parze warzyw, ryb, mięsa	20-45 min	Dodać kilka łyżek płynu	13 – 18 %
7 - 9	Gotowanie ziemniaków na parze	20-60 min	Użyć maksymalnie 0,25 litra wody na 750 g ziemniaków	18 – 25 %
7 - 9	Gotowanie większej ilości potraw, dań duszonych i zup	60-150 min	Do 3 litrów wody + składniki	18 – 25 %
9 - 12	Delikatne smażenie: eskalopków, cordon bleu z cięćciny, kotletów, bryzoli, kielbasek, wątróbki, zasmażek, jajek, naleśników, pączków	w razie potrzeby	Obrócić po upływie połowy czasu	25 – 45 %
12 - 13	Intensywne smażenie, zapiekane mięso i ziemniaki, polędwicy, steków	5-15 min	Obrócić po upływie połowy czasu	45 – 64 %
14	Gotowanie wody, gotowanie makaronu, obsmażanie mięsa (gulasz, mięso duszone w sosie własnym), smażenie frytek			100 %
	Gotowanie dużej ilości wody. Włączona jest funkcja zarządzania energią.			

Informacja na temat akryloamidów

Ważne! Zgodnie ze stanem najnowszej wiedzy naukowej akryloamidy powstające podczas przyrumieniania potraw (zwłaszcza

zawierających skrobię) mogą stanowić zagrożenie dla zdrowia. Z tego powodu zaleca się pieczenie i smażenie potraw w jak najniższych temperaturach oraz unikanie ich nadmiernego przyrumieniania.

5. KONSERWACJA I CZYSZCZENIE

Urządzenie należy oczyścić po każdym użyciu. Zawsze używać naczyń z czystym dnem.



Zarysowania lub ciemne plamy na płycie ceramicznej nie mają wpływu na działanie urządzenia.

Usuwanie zabrudzeń:

1. – **Usuwać natychmiast:** stopiony plastik, folię oraz zabrudzenia z potraw zawierających cukier. W przeciwnym razie zabrudzenia mogą spowodować uszkodzenie urządzenia. Użyć specjalnego skrobaka

do szkła. Przyłożyć skrobak pod ostrym kątem do szklanej powierzchni i przesuwać po niej ostrzem.







- **Usunąć, gdy urządzenie wystarczająco ostygnie:** ślady osadu kamienia i wody, plamy tłuszczu, metaliczne odbarwienia. Użyć specjalnego środka czyszczącego

do szkła ceramicznego lub stali nierdzewnej.

2. Przetrzeć urządzenie wilgotną szmatką z dodatkiem detergentu.
3. Na koniec **wytrzeć urządzenie do sucha czystą ściereczką.**

6. ROZWIĄZYWANIE PROBLEMÓW

Problem	Możliwa przyczyna	Rozwiązanie
Nie można uruchomić urządzenia lub sterować nim.		Ponownie uruchomić urządzenie i w ciągu mniej niż 10 sekund ustawić moc grzania.
	Dotknięto równocześnie 2 lub więcej pól czujników.	Dotknąć tylko jednego pola czujnika.
	Włączona jest funkcja Stop +Go.	Patrz rozdział „Codzienna eksploatacja”.
	Na panelu sterowania znajdują się plamy tłuszczu lub woda.	Wyczyścić panel sterowania.
Rozlega się sygnał dźwiękowy i urządzenie wyłącza się. Gdy urządzenie jest wyłączone, rozlega się sygnał dźwiękowy.	Zakryto jedno lub więcej pól czujników.	Usunąć przedmiot z pól czujników.
Urządzenie wyłącza się.	Położono przedmiot na polu czujnika ①.	Zdjąć przedmiot z pola czujnika.
Wskaźnik ciepła resztkowego nie włącza się.	Pole grzejne nie jest gorące, ponieważ było używane przez krótki czas.	Jeśli pole grzejne było używane wystarczająco długo, aby się rozgrzać, należy skontaktować się z punktem serwisowym.
Nie działa funkcja automatycznego podgrzewania.	Pole grzejne jest wyłączone.	Należy odczekać, aż pole grzejne odpowiednio wystygnie.
	Ustawiono maksymalną moc grzania.	Maksymalna moc grzania jest równa mocy uruchamianej przy włączeniu funkcji automatycznego podgrzewania.
Moc grzania przełącza się między dwoma poziomami.	Włączona jest funkcja zarządzania energią.	Patrz „Zarządzanie energią”.
Pola czujników nagrzewają się.	Naczynie jest zbyt duże lub ustawione zbyt blisko elementów sterowania.	Jeśli to konieczne, duże naczynie należy ustawiać na tylnych polach grzejnych.

Problem	Możliwa przyczyna	Rozwiązanie
Brak sygnałów dźwiękowych podczas dotykania pól czujników na panelu.	Sygnały dźwiękowe są wyłączone.	Włączyć sygnały dźwiękowe (patrz „Wyłączanie dźwięku sterowania”).
Wyświetla się  .	Włączona jest funkcja samoczynnego wyłączenia.	Wyłączyć urządzenie i włączyć je ponownie.
Wyświetla się  .	Włączona jest funkcja blokady uruchomienia lub blokady.	Patrz rozdział „Codzienna eksploatacja”.
Wyświetla się  .	Na polu grzejnym nie ma naczynia.	Postawić naczynie na polu grzejnym.
	Użyto niewłaściwego naczynia.	Użyć odpowiedniego naczynia.
	Średnica dna naczynia jest za mała w stosunku do pola grzejnego.	Stosować naczynia o odpowiednich wymiarach.
	Naczynie nie zakrywa krzyżka.	Zakryć cały krzyżyk.
Wyświetla się  oraz liczba.	Urządzenie wykryło błąd.	Odłączyć urządzenie na pewien czas od zasilania. Odłączyć bezpiecznik w domowej instalacji elektrycznej. Podłączyć ponownie. Jeśli wskaźnik  pojawi się ponownie, należy skontaktować się z serwisem.
Wyświetla się  .	Podłączenie do sieci elektrycznej jest nieprawidłowe. Napięcie zasilania jest poza zakresem.	Skontaktować się z wykwalifikowanym elektrykiem, który sprawdzi instalację.
Wyświetla się  .	Urządzenie wykryło błąd, ponieważ wygotowała się zawartość naczynia. Zdziałało zabezpieczenie przed przegrzaniem pól grzejnych oraz funkcja samoczynnego wyłączenia.	Wyłączyć urządzenie. Zdjąć gorące naczynie. Po upływie około 30 sekund ponownie włączyć pole grzejne. Jeśli problem był związany z naczyniem, z wyświetlacza zniknie komunikat o błędzie, ale może nadal świecić się wskaźnik ciepła resztkowego. Należy odczekać, aż naczynie wystarczająco ostygnie i sprawdzić, czy jest ono odpowiednie, korzystając z informacji zawartych w rozdziale „Naczynia do indukcyjnych pól grzejnych”.

Problem	Możliwa przyczyna	Rozwiązanie
Wyświetla się [E7] .	Wentylator chłodzący zablokował się.	Sprawdzić, czy jakiś przedmiot nie blokuje wentylator chłodzącego. Jeśli wskazanie [E7] pojawi się ponownie, należy skontaktować się z serwisem.
Wyświetla się [E8] .	Podłączenie do sieci elektrycznej jest nieprawidłowe. Urządzenie podłączono tylko do jednej fazy.	Podłączyć urządzenie zgodnie ze schematem połączeń.

Jeśli powyższe rozwiązania nie pomogą w rozwiązaniu problemu, należy skontaktować się ze sprzedawcą lub najbliższym punktem serwisowym. Należy podać dane z tabliczki znamionowej: kod szkła ceramicznego składający się z trzech znaków (znajdujący się w rogu powierzchni szklanej) oraz wyświetlany komunikat o błędzie.

Należy sprawdzić, czy urządzenie było używane prawidłowo. W przeciwnym razie interwencja pracownika serwisu lub sprzedawcy może być płatna nawet w okresie gwarancyjnym. Informacje dotyczące obsługi klienta oraz warunków gwarancji znajdują się w broszurze gwarancyjnej.

7. INSTALACJA



OSTRZEŻENIE!

Patrz rozdział „Informacje dotyczące bezpieczeństwa”.



Przed instalacją

Przed instalacją urządzenia należy spisać wskazane poniżej dane z tabliczki znamionowej. Tabliczka znamionowa znajduje się na spodzie obudowy urządzenia.

- Model
- Numer produktu
- Numer seryjny

7.1 Urządzenia do zabudowy

- Urządzeń do zabudowy wolno używać dopiero po ich zamontowaniu w odpowiednich szafkach lub blatach roboczych spełniających wymogi stosownych norm.

7.2 Przewód zasilający

- Urządzenie jest dostarczane z przewodem zasilającym.

- Wymienić uszkodzony przewód zasilający na nowy przewód specjalny (typu H05BB-F o wartości T_{max} 90°C lub wyższej). Należy skontaktować się w tym celu z lokalnym punktem serwisowym.



7.3 Montaż uszczelki.

- Oczyszczyć blat roboczy w miejscu wykonania wycięcia.
- Przykleić dołączoną taśmę uszczelniającą wokół dolnej krawędzi urządzenia, wzdłuż zewnętrznej krawędzi szkła ceramicznego. Nie naciągać taśmy. Styk końców taśmy powinien znaleźć się pośrodku jednego z boków płyty. Po przycięciu taśmy (z zapasem kilku milimetrów) połączyć jej oba końce ze sobą.

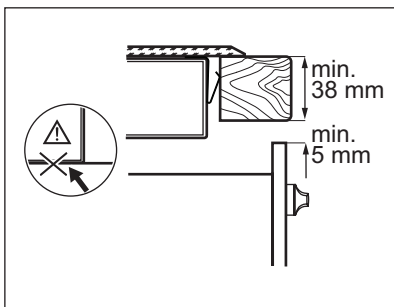
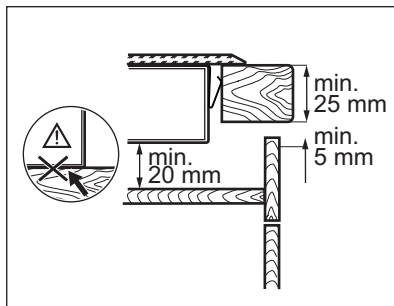
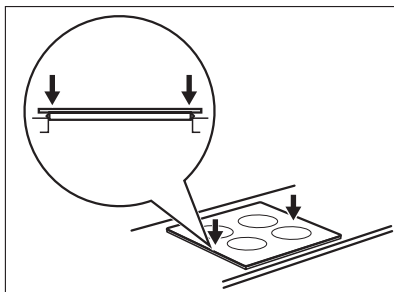
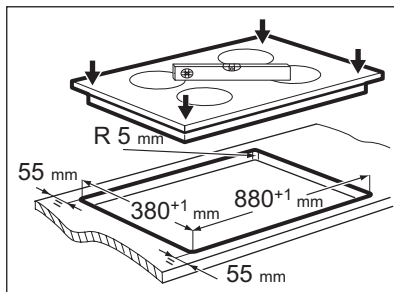
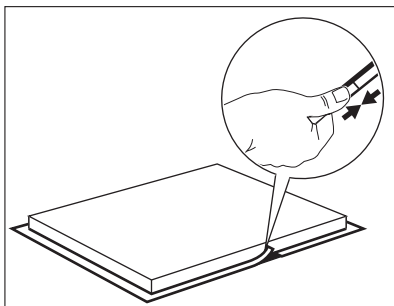
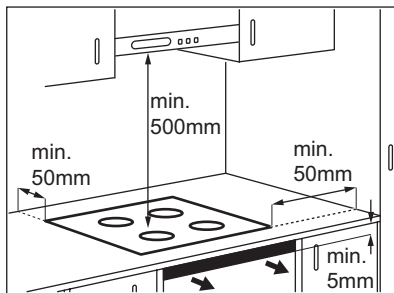
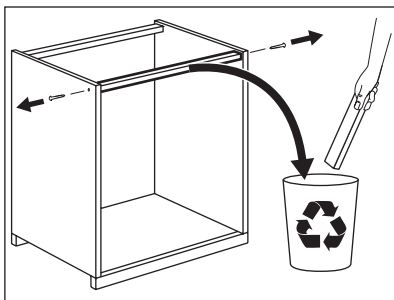
7.4 Montaż



8. DANE TECHNICZNE

Modell EHL9740FOK	Prod.Nr. 949 596 073 00
Typ 58 GCD E5 AU	220-240 V 50-60 Hz
Induction 7.4 kW	Made in Germany
Ser.Nr.	7.4 kW
ELECTROLUX	  

Moc pól grzejnych

Pole grzejne	Moc znamionowa (maksymalna moc grzania) [W]	Z włączoną funkcją Power [W]	Maksymalny czas działania funkcji Power [min.]	Minimalna średnica naczynia [mm]
Prawe tylne	1800 W	2800 W	10	125
Prawe przednie	2300 W	3200 W	10	125
Lewe tylne	1800 W	2800 W	10	125
Lewe przednie	2300 W	3200 W	10	125

Moc pól grzejnych może w niewielkim zakresie odbiegać od wartości podanych w tabeli. Zmiany

te zależą od wymiarów naczynia oraz materiału, z którego zostało wykonane.

9. OCHRONA ŚRODOWISKA

Materiały oznaczone symbolem  należy poddać utylizacji. Opakowanie urządzenia włożyć do odpowiedniego pojemnika w celu przeprowadzenia recyklingu. Należy zadbać o ponowne przetwarzanie odpadów urządzeń elektrycznych i elektronicznych, aby chronić środowisko

naturalne oraz ludzkie zdrowie. Nie wolno wyrzucać urządzeń oznaczonych symbolem  razem z odpadami domowymi. Należy zwrócić produkt do miejscowego punktu ponownego przetwarzania lub skontaktować się z odpowiednimi władzami miejskimi.

