

HK956970FB

www.markabolt.hu

CS INDUKČNÍ VARNÁ DESKA
HU INDUKCIÓS TŰZHELYLAP
PL INDUKCYJNA PŁYTA GRZEJNA

NÁVOD K POUŽITÍ
HASZNÁLATI ÚTMUTATÓ
INSTRUKCJA OBSŁUGI

2
19
37

OBSAH

- 4 BEZPEČNOSTNÍ INFORMACE
- 6 POPIS SPOTŘEBIČE
- 8 DENNÍ POUŽÍVÁNÍ
- 11 UŽITEČNÉ RADY A TIPY
- 13 ČIŠTĚNÍ A ÚDRŽBA
- 14 ODSTRAŇOVÁNÍ ZÁVAD
- 16 INSTALACE
- 17 TECHNICKÉ INFORMACE

POZNÁMKY K OCHRANĚ ŽIVOTNÍHO PROSTŘEDÍ

Recyklujte materiály označené symbolem . Obaly vyhoďte do příslušných odpadních kontejnerů k recyklaci.



Pomáhejte chránit životní prostředí a lidské zdraví a recyklovat elektrické a elektronické spotřebiče určené k likvidaci. Spotřebiče označené příslušným symbolem  nelikvidujte spolu s domovním odpadem. Spotřebič odevzdejte v místním sběrném dvoře nebo kontaktujte místní úřad.

NAVŠTIVTE NAŠE STRÁNKY OHLEDNĚ:

- Produktů
- Brožur
- Uživatelských příruček
- Odstraňování závad
- Servisních informací

www.aeg.com

VYSVĚTLIVKY

-  Upozornění - Důležité bezpečnostní informace.
-  Všeobecné informace a rady
-  Upozornění k ochraně životního prostředí

Změny vyhrazeny.

PRO DOKONALÉ VÝSLEDKY

Děkujeme vám, že jste si zvolili výrobek značky AEG. Aby vám bezchybně sloužil mnoho let, vyrobili jsme jej s pomocí inovativních technologií, které usnadňují život, a vybavili jsme jej funkcemi, které u obyčejných spotřebičů nenajdete. Stačí věnovat pár minut čtení a zjistíte, jak z něho získat co nejvíce.

PŘÍSLUŠENSTVÍ A SPOTŘEBNÍ MATERIÁL

V e-shopu společnosti AEG naleznete vše, co potřebujete k udržování všech vašich spotřebičů AEG v perfektním stavu. Čeká na vás široká nabídka příslušenství navrženého a vyrobeného s ohledem na nejvyšší standardy kvality, které očekáváte: od speciálního kuchyňského vybavení po košíčky na příbory, od držáků na lahve po vaky na choulostivé prádlo...



Navštivte internetový obchod na
www.aeg.com/shop

PÉČE O ZÁKAZNÍKY A SERVIS

Doporučujeme používat originální náhradní díly.

Při kontaktu se servisním střediskem se ujistěte, že máte k dispozici následující údaje. Tyto informace jsou uvedeny na typovém štítku.

Model _____

Výrobní číslo (PNC) _____

Sériové číslo (S.N.) _____



BEZPEČNOSTNÍ INFORMACE

Tento návod si pečlivě přečtěte ještě před instalací spotřebiče a jeho prvním použitím. Výrobce nezodpovídá za škody a zranění způsobená nesprávnou instalací či chybným používáním. Návod k použití vždy uchovávejte spolu se spotřebičem pro jeho budoucí použití.

BEZPEČNOST DĚTÍ A POSTIŽENÝCH OSOB



UPOZORNĚNÍ

Hrozí nebezpečí udušení, úrazu nebo jiných trvalých následků.

- Nedovolte, aby spotřebič používaly osoby, včetně dětí, se zhoršenými fyzickými a smyslovými schopnostmi, sníženými mentálními funkcemi nebo nedostatkem zkušeností a znalostí. Takové osoby mohou spotřebič používat jen pod dozorem nebo vedením osob odpovědných za jejich bezpečnost.
- Nenechte děti hrát si se spotřebičem.
- Všechny obaly uschovejte z dosahu dětí.
- Je-li spotřebič v provozu nebo pokud chladne, nedovolte dětem a domácím zvířatům, aby se k němu přibližovali. Přístupné části jsou horké.
- Pokud je spotřebič vybaven dětskou bezpečnostní pojistkou, doporučuje se ji aktivovat.

INSTALACE



UPOZORNĚNÍ

Tento spotřebič smí instalovat jen kvalifikovaná osoba.

- Odstraňte veškerý obalový materiál.
- Poškozený spotřebič neinstalujte ani nepoužívejte.
- Řiďte se pokyny k instalaci dodanými spolu s tímto spotřebičem.
- Dodržujte minimální vzdálenosti od ostatních spotřebičů a nábytku.
- Při přemísťování spotřebiče buďte vždy opatrní, protože je těžký. Vždy noste ochranné rukavice.
- Utěsněte výřez v povrchu pomocí těsniva, abyste zabránili bobtnání z důvodu vlhkosti.
- Chraňte dno spotřebiče před párou a vlhkostí.
- Spotřebič neinstalujte vedle dveří či pod oknem. Zabráňte tak převržení horkého nádobí ze spotřebiče při otevírání dveří či okna.

- Pokud je spotřebič instalován nad zásuvkami, ujistěte se, že prostor mezi dnem spotřebiče a horní zásuvkou zajišťuje dostatečnou cirkulaci vzduchu.
- Ujistěte se, že je mezi pracovní deskou a přední stranou spotřebiče umístěného pod ní prostor pro proudění vzduchu alespoň 5 mm. Záruka nekryje škody způsobené nedostatečným prostorem pro proudění vzduchu.
- Spodek spotřebiče se může silně zahřát. Doporučujeme proto instalovat nehořlavý samostatný panel pod spotřebičem, který bude zakrývat spodek spotřebiče.

Připojení k elektrické síti



UPOZORNĚNÍ

Hrozí nebezpečí požáru nebo úrazu elektrickým proudem.

- Veškerá elektrická připojení musí být provedena kvalifikovaným elektrikářem.
- Před jakýmkoliv zapojováním se ujistěte, že není hlavní svorka pod proudem.
- Ujistěte se, že je spotřebič nainstalován správně. Volné a nesprávné spojení zástrčky se zásuvkou může mít za následek přehřátí svorky.
- Ujistěte se, že je nainstalována ochrana před úrazem elektrickým proudem.
- Dbejte na to, aby se elektrické přírodní kabely nedotýkaly spotřebiče nebo horkého nádobí, když spotřebič připojujete do blízké zásuvky.
- Elektrické kabely nesmí být zamotané.
- K odlehčení silového pnutí v kabelu použijte odlehčovací sponu.
- Použijte správný typ napájecího kabelu.
- Dbejte na to, abyste nepoškodili napájecí kabel a síťovou zástrčku. Pro výměnu napájecího kabelu se obraťte na servisní středisko nebo elektrikáře.
- Je nutné instalovat vhodný vypínač nebo izolační zařízení k rádnému odpojení všech napájecích vodičů spotřebiče. Toto izolační zařízení musí mít mezeru mezi kontakty alespoň 3 mm širokou.
- Používejte pouze správná izolační zařízení: ochranné vypínače vedení, pojistky (pojistky šroubového typu se musí odstranit z držáku), ochranné zemnicí jističe a stykače.

POUŽITÍ SPOTŘEBIČE



UPOZORNĚNÍ

Hrozí nebezpečí zranění, popálení či úrazu elektrickým proudem.

- Tento spotřebič používejte v domácnosti.
- Neměňte technické parametry tohoto spotřebiče.
- Spotřebič nepoužívejte spolu s externím časovačem nebo samostatným dálkovým ovládacím.
- Zapnutý spotřebič nenechávejte bez dozoru.
- Nepracujte se spotřebičem, když máte vlhké ruce nebo když je v kontaktu s vodou.
- Na varné zóny nepokládejte přístroje nebo pokličky. Mohly by se zahřát.
- Po každém použití nastavte varnou zónu do polohy „vypnuto“. Nespoléhejte se na detektor nádoby.
- Nepoužívejte spotřebič jako pracovní nebo odkládací plochu.
- Jestliže povrch praskne, odpojte spotřebič od elektrické sítě, aby nedošlo k úrazu elektrickým proudem.
- Když je spotřebič zapnutý, uživatelé s kardiostimulátory se nesmějí přiblížit k indukčním varným zónám blíže než na 30 cm.



UPOZORNĚNÍ

Hrozí nebezpečí požáru nebo výbuchu.

- Tuky a oleje mohou při zahřátí uvolňovat hořlavé páry. Když vaříte s tuky a oleji, držte plameny a ohřáté předměty mimo jejich dosah.
- Páry uvolňované velmi horkými oleji se mohou samovolně vznítit.
- Použitý olej, který obsahuje zbytky potravin, může způsobit požár při nižších teplotách než olej, který se používá poprvé.
- Do spotřebiče, do jeho blízkosti nebo na spotřebič neumísťujte hořlavé předměty nebo předměty obsahující hořlavé látky.
- Nepokoušejte se hasit oheň vodou. Odpojte spotřebiče a plameny přikryjte víkem nebo hasící rouškou.



UPOZORNĚNÍ

Hrozí nebezpečí poškození spotřebiče.

- Nepokládejte horké nádoby na ovládací panel.
- Nenechte vyvařit vodu v nádobách.

- Dbejte na to, aby na spotřebič nespadly varné nádoby či jiné předměty. Mohl by se poškodit jeho povrch.
- Nezapínejte varné zóny s prázdnými nádobami nebo zcela bez nádob.
- Na spotřebič nepokládejte hliníkovou fólii.
- Nádoby vyrobené z litiny či hliníku nebo nádoby s poškozeným dnem mohou způsobit poškrábání sklokeramiky. Tyto předměty při přesouvání na varné desce vždy zdvihněte.

ČIŠTĚNÍ A ÚDRŽBA



UPOZORNĚNÍ

Hrozí nebezpečí poškození spotřebiče.

- Spotřebič čistěte pravidelně, abyste zabránili poškození materiálu jeho povrchu.
- K čištění spotřebiče nepoužívejte proud vody nebo páru.
- Vyčistěte spotřebič vlhkým měkkým hadrem. Používejte pouze neutrální mycí prostředky. Nepoužívejte prostředky s drsnými částicemi, drátěnky, rozpouštědla nebo kovové předměty.

LIKVIDACE



UPOZORNĚNÍ

Hrozí nebezpečí úrazu či udušení.

- Odpojte spotřebič od elektrické sítě.
- Odřízněte a vyhodte síťový kabel.

POPIS SPOTŘEBIČE

CELKOVÝ POHLED

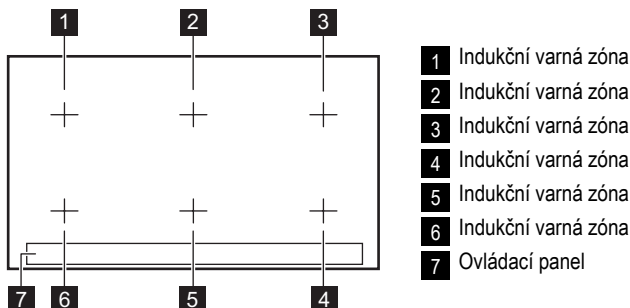



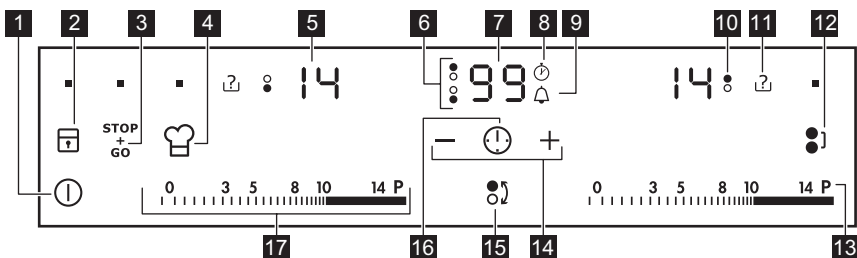

USPOŘÁDÁNÍ OVLÁDACÍHO PANELU



K ovládání spotřebiče používejte sensorová tlačítka. Displeje, ukazatele a zvukové signály signalizují, jaké funkce jsou zapnuté.

senzorové tlačítko	funkce
1	Slouží k zapnutí a vypnutí spotřebiče.
2	Slouží k zablokování a odblokování ovládacího panelu.
3	Slouží k zapnutí a vypnutí funkce STOP+GO.
4	Slouží k zapnutí funkce Šéfkuchaře.
5 Displej nastavení teploty	Ukazuje nastavení teploty.
6 Ukazatele časovače varných zón	Ukazují, u kterých zón byl nastaven časovač.
7 Displej časovače	Ukazuje čas v minutách.
8	Ukazuje spuštěnou funkci měřiče času (1–59 minut).
9	Ukazuje probíhající funkci odpočítávání času (1–99 minut) nebo funkci Minutka.
10	Ukazuje, u kterých zón byla nastavena teplota.

senzorové tlačítko	funkce
11 	Ukazuje nevhodné nádobí, příliš malý průměr dna nádobí nebo nepřítomnost nádobí na varné zóně.
12 	Slouží k zapnutí a vypnutí funkce spojení varných zón.
13 P	Slouží k zapnutí a vypnutí funkce posílení výkonu.
14 + / -	Slouží ke zvýšení nebo snížení času.
15 	Slouží k nastavení varné zóny u funkce časovače.
16 	Slouží k nastavení funkcí časovače.
17 Ovládací lišta	Slouží k nastavení teploty.



DISPLEJE NASTAVENÍ TEPLoty

Displej	Popis
	Varná zóna je vypnutá.
	Varná zóna je zapnutá.
	Funkce $\overset{STOP}{GO}$ je zapnutá.
	Funkce automatického ohřevu je zapnutá.
	Funkce stupně výkonu POWER je zapnutá.
	Došlo k poruše.
	OptiHeat Control (třístupňový ukazatel zbytkového tepla): pokračovat ve vaření / uchovat teplé / zbytkové teplo.
	Je zapnutá funkce blokování tlačítek / dětské pojistky.
	Nevhodná nádoba, příliš malá nádoba nebo na varné zóně není žádná nádoba.
	Funkce automatického vypnutí je zapnutá.

OPTIHEAT CONTROL (TŘÍSTUPŇOVÝ UKAZATEL ZBYTKOVÉHO TEPLA)



UPOZORNĚNÍ

 \  \  Nebezpečí popálení zbytkovým teplem!

OptiHeat Control zobrazuje úroveň zbytkového tepla. Indukční varné zóny vytvářejí teplo potřebné k vaření přímo ve dně varné nádoby. Sklokeramická varná deska se ohřívá zpětně předaným teplem nádoby.

DENNÍ POUŽÍVÁNÍ

ZAPNUTÍ A VYPNUTÍ

Stisknutím **1** na jednu sekundu spotřebič zapnete nebo vypnete.

AUTOMATICKÉ VYPNUTÍ

Tato funkce spotřebič automaticky vypne v následujících případech:

- Všechny varné zóny jsou vypnuté (**0**).
- Po zapnutí spotřebiče jste nenastavili teplotu.
- Něco jste rozlili nebo položili na ovládací panel na déle než 10 sekund (pánev, utěrka, atd.). Na určitou dobu zazní zvukový signál a spotřebič se vypne. Odstraňte všechny předměty, nebo vyčistěte ovládací panel.
- Spotřebič se příliš zahřál (např. při vyvaření obsahu varné nádoby). Před novým použitím spotřebiče je nutné počkat, dokud varná zóna nevychladne.
- Použijete nevhodné nádoby. Symbol **F** se rozsvítí a za dvě minuty se varná zóna automaticky vypne.
- Po určité době nevypnete varnou zónu nebo nezměníte nastavení teploty. Po určité době se rozsvítí **-** a spotřebič se vypne. Viz níže.
- Vztah mezi nastavením teploty a času funkce automatického vypnutí:
 - **0** , **1** - **3** — 6 hodin
 - **4** - **7** — 5 hodin
 - **8** - **9** — 4 hodiny
 - **10** - **14** — 1,5 hodiny

NASTAVENÍ TEPLoty

Dotkněte se ovládací lišty v místě tepelného nastavení. V případě potřeby změňte nastavení směrem doleva nebo doprava. Nepouštějte, dokud nedosáhnete požadovaného nastavení teploty. Displej ukazuje nastavenou teplotu.

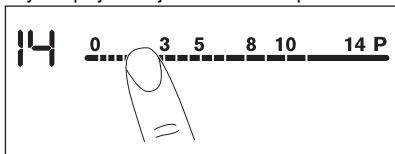

Když použijete nádoby větší než 180 mm, které výrobce doporučuje používat na zadních varných zónách.

FUNKCE SPOJENÍ VARNÝCH ZÓN

Funkce spojení varných zón spojí obě varné zóny, které pak fungují jako jediná. Tuto funkci můžete použít pro nádoby větší než 260 mm.

Nejprve nastavte teplotu pro jednu z varných zón.

Funkci spojení varných zón zapnete stisknutím **1**, rozsvítí se příslušný ukazatel. Teplotu nastavíte nebo změníte dotykem jednoho z ovládacích sensorových tlačítek.

Funkci spojení varných zón vypnete stisknutím **1**, příslušný ukazatel zhasne. Varné zóny fungují opět nezávisle.

AUTOMATICKÝ OHŘEV

Zapnutím funkce automatického ohřevu získáte potřebné nastavení teploty za kratší dobu. Tato funkce nastaví na určitou dobu nejvyšší teplotu (viz obrázek) a pak ji sníží na požadované nastavení teploty.

Funkci Automatického ohřevu pro varnou zónu zapnete následovně:

1. Stisknete **P** (na displeji se zobrazí **P**).
2. Okamžitě se dotknete požadovaného nastavení teploty. Na displeji se po třech sekundách zobrazí symbol **A**.

Funkci vypnete změnou nastavení teploty.

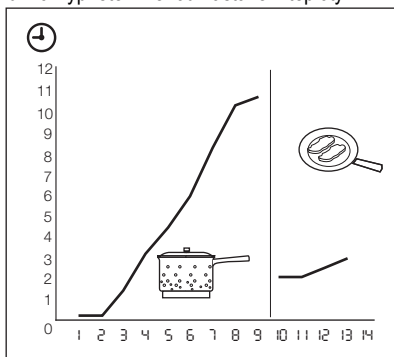

FUNKCE POSÍLENÍ VÝKONU

Funkce posílení výkonu dodá indukčním varným zónám více elektrické energie. Funkci posílení výkonu lze zapnout na omezenou dobu (viz kapitola „Technické informace“). Poté se indukční varná zóna automaticky přepne na nejvyšší teplotu. Funkci zapnete stisknutím **P**, rozsvítí se



symbol . Funkci vypnete změnou nastavení teploty.

ŘÍZENÍ VÝKONU

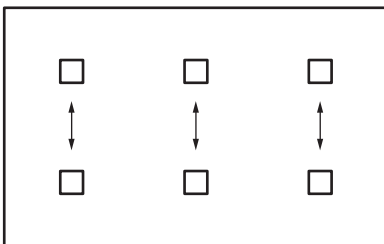

Řízení výkonu rozděljuje výkon mezi dvě párové varné zóny (viz obrázky). Funkce posílení výkonu nastaví maximální teplotu jedné varné zóny z páru. Výkon druhé varné zóny z páru se automaticky sníží. Displej varné zóny se sníženým výkonem se mění v rozmezí dvou úrovní.



FUNKCE ŠÉFKUCHAŘE

Funkce Šéfkuchaře zapne všechny varné zóny a automaticky pro všechny zóny zapne funkci spojení varných zón. Tato funkce nastaví stejnou teplotu, jakou jste posledně nastavili. Při prvním zapnutí se levý pár zón nastaví na stupeň ohřevu , prostřední pár se nastaví na stupeň  a pravý pár se nastaví na stupeň .



Chcete-li tuto funkci zapnout, postupujte takto:

- Dotkněte se  a rozsvítí se ukazatel. Všechny varné zóny pracují devět minut. Pokud zůstanou varné zóny prázdné, rozsvítí se symbol . Po devíti minutách zazní zvukový signál a prázdné varné zóny se nastaví na .

Chcete-li s touto funkcí pokračovat, postupujte takto:

- Nádoby na vypnutý pár varných zón přidáte nebo přesunete dotykem .

Tuto funkci vypnete takto:

- Dotykem  vypnete funkci Šéfkuchaře pro zvolené varné zóny a pro tento pár varných zón ponecháte poslední nastavení teploty. Ukazatel se přestane zobrazovat.
- Nastavte teplotu na  nebo nechte varné zóny vypnout pomocí odpočítávání času. Ukazatel se přestane zobrazovat.



Když je funkce Šéfkuchaře vypnutá, zjištění nádoby trvá dvě minuty.

ČASOVAČ











Odpočítávání času.

Odpočítání času použijte k nastavení délky zapnutí varné zóny při jediném vaření.

Odpočítávání času nastavte až po výběru varné zóny.



Volba funkce Časovač je možná pouze u zapnutých varných zón po nastavení jejich teploty.

- **Nastavení varné zóny:** dotkněte se opakovaně , dokud se nerozsvítí ukazatel požadované varné zóny.
- Když je tato funkce zapnutá, rozsvítí se .
- **Zapnutí odpočítávání času:** dotkněte se  časovače a nastavte čas ( minut). Když ukazatel varné zóny začne blikat pomaleji, odpočítává se čas.
- **Kontrola zbývajcího času:** zvolte varnou zónu pomocí . Ukazatel varné zóny začne blikat rychleji. Na displeji se zobrazí zbývajcí čas.
- **Změna odpočítávání času:** zvolte varnou zónu  dotkněte se  nebo .
- **Vypnutí odpočítávání času:** zvolte varnou zónu  dotkněte se . Zbývajcí čas se bude odečítat až do . Ukazatel varné zóny zhasne.

Jakmile se odpočítávání času ukončí, zazní zvukový signál a začne blikat . Varná zóna se vypne.

- **Vypnutí zvukového signálu:** dotkněte se .

Měřič času



Měřič času použijte ke zjištění délky zapnutí varné zóny.







- **Volba varné zóny (jestliže je zapnutá více než jedna varná zóna):** dotkněte se opakovaně , dokud se nerozsvítí ukazatel požadované varné zóny.

Když je tato funkce zapnutá, rozsvítí se .

- **Zapnutí měřiče času:**

Stiskněte .





Symbol  zhasne a rozsvítí se .

- **Kontrola délky provozu varné zóny:** zvolte varnou zónu pomocí . Ukazatel varné zóny začne blikat rychleji. Na displeji se zobrazí délka provozu varné zóny. Během první minuty se na displeji zobrazí čas v sekundách a poté se čas zobrazuje v minutách. Na displeji se zobrazí doba, po kterou je nejdéle zapnutá varná zóna v provozu.
- **Vypnutí měřiče času:** pomocí  nastavte varnou zónu a pomocí  nebo  časovač vypněte. Symbol  zhasne a rozsvítí se .





Pokud jsou zapnuté dvě funkce časovače současně, displej nejprve zobrazí měřič času.

Minutka.

Když není zapnutá žádná varná zóna, můžete časovač použít jako **Minutku**. Stiskněte . Dotkněte se  nebo  časovače a nastavte čas. Jakmile uplyne nastavený čas, zazní zvukový signál a začne blikat .



- **Vypnutí zvukového signálu:** dotkněte se .

STOP+GO

Funkce  přepne všechny zapnuté varné zóny na nejnižší teplotu (.



Při zapnuté funkci  nelze měnit tepelné nastavení.

Funkce  nevypne funkci časovače.

- Tuto funkci **zapnete** zmáčknutím . Zobrazí se symbol .
- Tuto funkci **vypnete** zmáčknutím . Zapne se předchozí zvolené tepelné nastavení.

ZÁMEK

Když jsou varné zóny zapnuté, můžete zablokovat ovládací panel, ale nikoliv . Zabráníte tak náhodné změně nastavení teploty. Nejprve nastavte teplotu.

Tuto funkci zapnete dotykem . Na čtyři sekundy se rozsvítí symbol .

Časovač zůstane zapnutý.





Tuto funkci vypnete dotykem . Zapne se předchozí zvolené nastavení teploty.

Vypnutím spotřebiče vypnete také tuto funkci.





DĚTSKÁ POJISTKA

Tato funkce brání neúmyslnému použití spotřebiče.





Zapnutí dětské pojistky

- Pomocí  zapnete spotřebič. **Nenastavujte teplotu.**
- Na čtyři sekundy stiskněte . Zobrazí se symbol .
- Pomocí  spotřebič vypněte.

Vypnutí dětské pojistky

- Pomocí  zapnete spotřebič. **Nenastavujte teplotu.** Na čtyři sekundy stiskněte . Zobrazí se symbol .
- Pomocí  spotřebič vypněte.





Vyřazení dětské pojistky na jedno vaření

- Pomocí  zapnete spotřebič. Zobrazí se symbol .
- Na čtyři sekundy stiskněte . **Do 10 sekund nastavte teplotu.** Nyní můžete spotřebič použít.
- Když spotřebič vypnete pomocí , dětská pojistka se znovu zapne.

OFFSOUND CONTROL (VYPNUTÍ A ZAPNUTÍ ZVUKOVÉ SIGNALIZACE)

Vypnutí zvukové signalizace

Vypněte spotřebič.





Na tři sekundy se dotkněte . Ukazatele časovače se rozsvítí a zhasnou. Na tři sekundy se dotkněte . Rozsvítí se , zvuková signalizace je zapnuta. Dotkněte se , rozsvítí se  a zvuková signalizace je vypnutá.

Když je tato funkce aktivní, uslyšíte zvukovou signalizaci pouze, když:

- se dotknete .
- se dokončí funkce Minutka
- se dokončí funkce odpočítávání času
- něco položíte na ovládací panel.

Zapnutí zvukové signalizace

Vypněte spotřebič.

Na tři sekundy se dotkněte . Ukazatele časovače se rozsvítí a zhasnou. Na tři sekundy se dotkněte . Rozsvítí se  a zvuková signalizace je vypnuta. Dotkněte se  a rozsvítí se . Zvuková signalizace je zapnutá.

UŽITEČNÉ RADY A TIPY



INDUKČNÍ VARNÉ ZÓNY

U indukčních varných zón vytváří silné elektromagnetické pole teplo v nádobách velmi rychle.

NÁDOBY PRO INDUKČNÍ VARNÉ ZÓNY



Indukční varné zóny používejte s vhodnými nádobami.

Materiál nádobí

- **vhodné:** litina, ocel, smaltovaná ocel, nerezová ocel, sendvičová dna nádob (označeno jako vhodné výrobcem).
- **nevhodné:** hliník, měď, mosaz, sklo, keramika, porcelán.

Nádoba je pro indukční varnou desku vhodná, jestliže ...

- ... se malé množství vody na indukční varné zóně nastavené na nejvyšší teplotu velmi rychle ohřeje.
- ... magnet přilne na dno nádoby.



Dno nádob musí být zcela rovné a co nejtlustší.

POUŽITÍ VARNÝCH ZÓN



DŮLEŽITÉ

Nádoby položte na kříž, který je označen na povrchu varné desky. Zakryjte celý kříž. Magnetická část dna nádoby musí mít v průměru nejméně 125 mm. Indukční varné zóny se automaticky přizpůsobují velikosti dna nádoby. S velkými nádobami můžete vařit na dvou varných zónách zároveň.

ZVUKY BĚHEM POUŽÍVÁNÍ

Jestliže slyšíte

- praskání: nádobí je vyrobeno z různých materiálů (sendvičová konstrukce).
- pískání: používáte jednu varnou zónu nebo několik varných zón na vysoký výkon a nádoby jsou vyrobeny z různých materiálů (sendvičové dno).

- hučení: používáte vysoký výkon.
- cvakání: dochází ke spínání elektrických přepínačů.
- syčení, bzucení: pracuje ventilátor.

Popsané zvuky jsou normální a neznamenají žádnou závadu spotřebiče.

ÚSPORA ENERGIE



Jak ušetřit energii

- Je-li to možné, vždy zakrývejte nádoby pokličkami.
- Nádobu postavte na varnou zónu, a teprve potom ji zapněte.
- Využijte zbytkové teplo k udržování teploty jídle nebo k jeho rozpouštění.



Výkon varné zóny

Výkon varné zóny závisí na průměru varné nádoby. Nádoby s menším než minimálním průměrem přijímají pouze část výkonu vytvářeného varnou zónou. Minimální průměry viz kapitola „Technické údaje“.

ÖKO TIMER (EKOLOGICKÝ ČASOVÝ SPÍNAČ)



Za účelem úspory energie se topný článek varné zóny sám vypne dřív, než zazní signál odpočítávání času. Rozdíl mezi dobou provozu závisí na nastavené teplotě a délce vaření.

PŘÍKLADY POUŽITÍ SPOTŘEBIČE PRO PŘÍPRAVU JÍDEL

Vztah mezi nastavením teploty a spotřebou energie příslušné varné zóny není přímo úměrný. Když zvýšíte nastavení teploty, nevyšší se úměrně spotřeba energie dané varné desky. To znamená, že varná zóna se středním nastavením teploty spotřebuje méně než polovinu svého výkonu.



Údaje v následující tabulce jsou jen orientační.

Nastavení teploty	Vhodné pro:	Čas	Tipy	Nominální spotřeba energie
 1	K uchování teploty již připraveného jídla	podle potřeby	Nádobu zakryjte pokličkou	3 %
1 - 3	Holandská omáčka, roz-pouštění: másla, čokolády, želatiny	5 - 25 min	Čas od času zamíchejte	3 – 8 %
1 - 3	Zahuštění: nadýchané omelety, míchaná vejce	10 - 40 min	Vařte s pokličkou	3 – 8 %
3 - 5	Dušení jídel z rýže a mléčných jídel, ohřívání hote-vých jídel	25 - 50 min	Přidejte alespoň dvakrát tolik vody než rýže, mléč-ná jídla během ohřívání občas zamíchejte.	8 – 13 %
5 - 7	Podušení zeleniny, ryb, masa	20 - 45 min	Přidejte několik lžic tekutiny	13 – 18 %
7 - 9	Vaření brambor v páře	20 - 60 min	Použijte max. ¼ l vody na 750 g brambor	18 – 25 %
7 - 9	Vaření většího množství jídel, dušeného masa se zeleninou a polévek	60 - 150 min	Až 3 l vody a přísady	18 – 25 %
9 - 12	Mírné smažení: plátků masa nebo ryb, Cordon Bleu z telecího masa, kotlet, masových kroket, uzenin, jater, jíšky, vajec, palačinek a koblih	dle potřeby	V polovině doby obraťte	25 – 45 %
12 - 13	Prudké smažení, pečená bramborová kaše, silné řízky, steaky	5 - 15 min	V polovině doby obraťte	45 – 64 %
14	Vaření vody, vaření těstovin, opražení masa (guláš, dušené maso v hrnci), fritování hranolků			100 %
P	Vaření velkého množství vody. Je zapnutá funkce řízení výkonu.			

Varování ohledně akrylamidů

Důležité Podle nejnovějších vědeckých poznatků mohou akrylamidy vznikající při smažení jídel dohněda (zejména u škrobnatých potravin) poškozovat zdraví. Doporučujeme proto vařit při nejnižších teplotách a nenechávat jídlo příliš zhnědnout.

ČIŠTĚNÍ A ÚDRŽBA

Spotřebič čistěte po každém použití.
Nádoby používejte vždy s čistou spodní stranou.



Škrábance nebo tmavé skvrny na sklokeramické desce nemají vliv na její funkci.

Odstranění nečistot:

1. – **Okamžitě odstraňte:** roztavený plast, plastovou folii nebo jídlo obsahující cukr. Pokud tak neučiníte, nečistota může spotřebič poškodit. Použijte speciální škrabku na sklo. Škrabku přiložte šikmo ke skleněnému povrchu a posunujte ostří po povrchu desky.
 - **Odstraňte po dostatečném vychladnutí spotřebiče:** skvrny od vodního kamene, vodové kroužky, tukové skvrny nebo kovově lesklé zbarvení. Použijte speciální čisticí prostředek na sklokeramiku nebo nerezovou ocel.
2. Vycistěte spotřebič vlhkým hadříkem s malým množstvím čisticího prostředku.
3. Nakonec **spotřebič otřete do sucha čistým hadříkem.**

ODSTRAŇOVÁNÍ ZÁVAD

Problém	Dostupné	Řešení
Spotřebič nelze zapnout ani používat.		Zapněte spotřebič znovu a maximálně do 10 sekund nastavte teplotu.
	Dotkli jste se dvou nebo více sensorových tlačítek současně.	Dotkněte se pouze jednoho sensorového tlačítka.
	Funkce Stop+Go je zapnutá.	Viz kapitola „Provozní pokyny“.
	Na ovládacím panelu je voda nebo skvrny od tuku.	Vyčistěte ovládací panel.
Ozve se zvukový signál a spotřebič se vypne. Když je spotřebič vypnutý, ozve se zvukový signál.	Zakryli jste jedno nebo více sensorových tlačítek.	Odstraňte předmět ze sensorových tlačítek.
Spotřebič se vypne.	Něčím jste zakryli sensorové tlačítko (1).	Odstraňte předmět ze sensorového tlačítka.
Kontrolka zbytkového tepla se nerozsvítí.	Varná zóna byla zapnutá jen krátkou dobu a není tedy horká.	Jestliže byla varná zóna zapnutá dostatečně dlouho, aby byla horká, obraťte se na servisní středisko.
Funkce automatického ohřevu nefunguje.	Varná zóna je horká.	Nechte varnou zónu dostatečně vychladnout.
	Je nastavena nejvyšší teplota.	Nejvyšší stupeň teploty má stejný výkon jako funkce automatického ohřevu.
Nastavení teploty kolísá mezi dvěma nastaveními.	Je zapnutá funkce řízení výkonu.	Viz „Řízení výkonu“.
Senzorová tlačítka se zahřívají.	Nádoba je příliš velká nebo jste ji postavili příliš blízko ovládacích prvků.	Je-li nutné vařit ve velkých nádobách, postavte je na zadní varné zóny.
Při dotyku sensorových tlačítek nezazní žádný zvukový signál.	Zvuková signalizace je vypnutá.	Zapněte zvukovou signalizaci (viz „Zapnutí a vypnutí zvukové signalizace“).
Rozsvítí se (–) .	Je zapnutá funkce automatického vypnutí.	Vypněte spotřebič a znovu jej zapněte.
Rozsvítí se (L) .	Je zapnutá funkce dětské bezpečnostní pojistky nebo blokování tlačítek.	Viz kapitola „Provozní pokyny“.
Rozsvítí se (F) .	Na varné zóně není žádná nádoba.	Na varnou zónu postavte nádobu.
	Nádoba není vhodná.	Použijte vhodnou nádobu.

Problém	Dostupné	Řešení
	Průměr dna nádoby je pro varnou zónu příliš malý.	Použijte varné nádoby se správnými rozměry.
	Nádoba nezakrývá kříž.	Zakryjte celý kříž.
Rozsvítí se [E] a číslo.	Porucha spotřebiče.	Spotřebič na chvíli odpojte z elektrické sítě. Vypojte pojistku v domácí elektroinstalaci (odpojte jistič). Opět ji připojte (znovu aktivujte jistič). Jestliže se [E] opět rozsvítí, obraťte se na místní autorizovaný servis.
Rozsvítí se [E3] .	Elektrické zapojení je nesprávné. Napájecí napětí je mimo rozsah.	Požádejte kvalifikovaného elektrikáře, aby instalaci zkontroloval.
Rozsvítí se [E4] .	U spotřebiče došlo k chybě, protože se vyvařila voda z nádoby. Zafungovala ochrana proti přehřátí varné zóny a funkce automatického vypnutí.	Vypněte spotřebič. Odstraňte horkou vodu. Po přibližně 30 sekundách varnou zónu opět zapněte. Pokud byl problém ve varné nádobě, chybové hlášení se na displeji přestane zobrazovat, může se však dále zobrazovat ukazatel zbytkového tepla. Nechte nádobu dostatečně vychladnout a dle části „Nádoby pro indukční varnou zónu“ zkontrolujte, zda je tato nádoba vhodná pro použití s tímto spotřebičem.
Rozsvítí se [EB] .	Elektrické zapojení je nesprávné. Jedna nebo více fází chybí.	Nechte kvalifikovaného elektrikáře zkontrolovat správnou instalaci dle obrázku zapojení. Jestliže se [EB] opět rozsvítí, obraťte se na místní servis.

Pokud problém nemůžete vyřešit s pomocí výše uvedených pokynů sami, obraťte se prosím na svého prodejce nebo na oddělení péče o zákazníky. Uvedte údaje z typového štítku, kód ze tří číslic a písmen pro sklokeramiku (je v rohu varné desky) a chybové hlášení, které se zobrazuje. Ujistěte se, že jste spotřebič používali správným způsobem. Pokud ne, budete muset návštěvu technika z poprodejního servisu nebo prodejce zaplatit, i když je spotřebič ještě v záruce. Informace o zákaznickém servisu a záručních podmínkách jsou uvedeny v záruční příručce.

INSTALACE



UPOZORNĚNÍ

Viz kapitola „Bezpečnostní informace“.



Před instalací spotřebiče

Před instalací spotřebiče si poznamenejte všechny údaje, které jsou uvedeny vespod na typovém štítku. Typový štítek se nachází na spodní straně skříňové spotřebiče.

- Model
- Výrobní číslo (PNC)
- Sériové číslo (S.N.)

VESTAVNÉ SPOTŘEBIČE

- Vestavné spotřebiče se smějí používat pouze po zabudování do vhodných vestavných modulů a pracovních ploch, které splňují příslušné normy.

MONTÁŽ

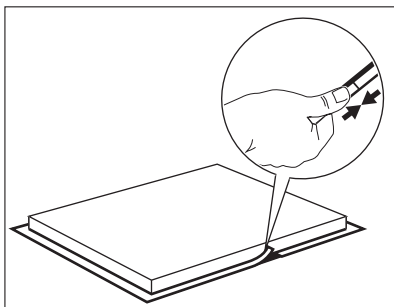
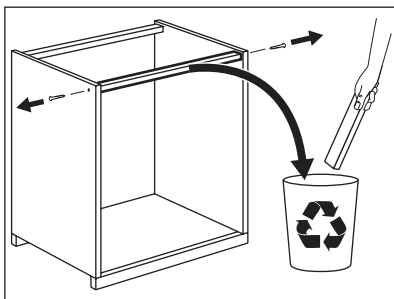

SPOJOVACÍ KABEL

- Spotřebič se dodává s přípojovacím kabelem.
- Poškozený síťový kabel vyměňte za speciální kabel (typ H05BB-F max. teplota 90 °C; nebo vyšší). Obratě se na místní autorizované servisní středisko.

APLIKACE TĚSNĚNÍ.

- Očistěte pracovní desku v místě výřezu.
- Dodaný těsnicí proužek nalepte na spodní hraně spotřebiče podél vnějšího okraje sklokeramického povrchu. Nenatahujte jej. Konce nařezaného proužku umístěte doprostřed na jedné straně. Když proužek nařezáte na příslušnou délku (přidejte několik milimetrů), oba konce přitlačte k sobě.

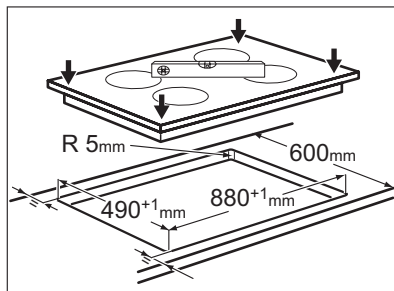
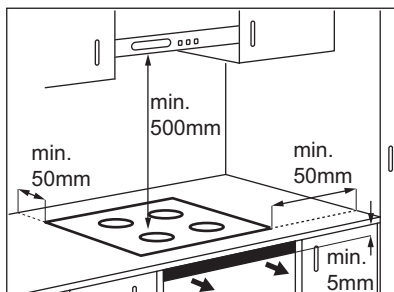

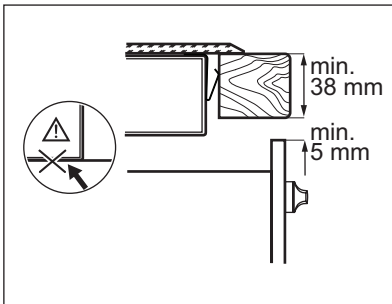
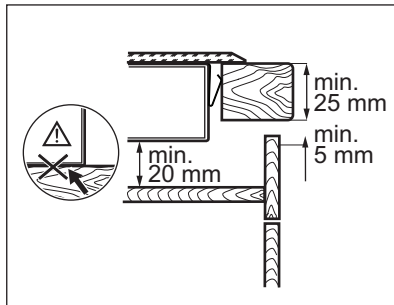
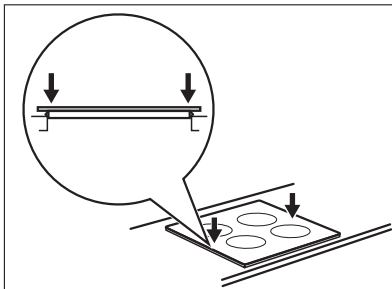

Pokud používáte ochrannou skříň (doplňkové příslušenství¹⁾), není nutné zachovat přední prostor pro proudění vzduchu o šířce 5 mm a instalovat ochranné dno přímo pod spotřebičem. Ochrannou skříň nelze použít, pokud spotřebič instalujete nad troubou.

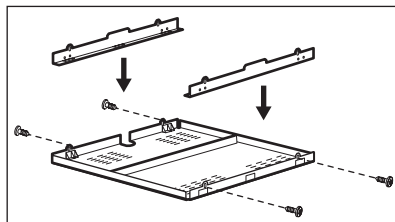

TECHNICKÉ INFORMACE

Modell HK956970FB

Typ 58 GCDE 9 AU

Induction 11.1 kW

Ser.Nr.

AEG

Prod.Nr. 949 595 076 00

220-240 V 50-60 Hz

Made in Germany

11.1 kW



Výkon varných zón

Varná zóna	Nominální výkon (maximální nastavení teploty) [W]	Zapnutá funkce posílení výkonu [W]	Délka chodu funkce posílení výkonu [min]	Minimální průměr nádoby [mm]
Pravá zadní	2300 W	3200 W	10	125

¹⁾ Ochranná skříň nemusí být v některých zemích v nabídce. Obrat'te se prosím na svého místního dodavatele.

Varná zóna	Nominální výkon (maximální nastavení teploty) [W]	Zapnutá funkce posílení výkonu [W]	Délka chodu funkce posílení výkonu [min]	Minimální průměr nádoby [mm]
Pravá přední	2300 W	3200 W	10	125
Uprostřed vzadu	2300 W	3200 W	10	125
Uprostřed vpředu	2300 W	3200 W	10	125
Levá zadní	2300 W	3200 W	10	125
Levá přední	2300 W	3200 W	10	125

Výkon varných zón se může nepatrně lišit od údajů uvedených v této tabulce. Mění se na základě materiálu a průměru varných nádob.

TARTALOMJEGYZÉK

- 21 BIZTONSÁGI INFORMÁCIÓK
- 23 TERMÉKLEÍRÁS
- 25 NAPI HASZNÁLAT
- 29 HASZNOS JAVASLATOK ÉS TANÁCSOK
- 31 ÁPOLÁS ÉS TISZTÍTÁS
- 32 HIBAEHÁRÍTÁS
- 34 ÜZEMBE HELYEZÉS
- 35 MŰSZAKI INFORMÁCIÓK

KÖRNYEZETVÉDELMI TUDNIVALÓK

A következő jelzéssel ellátott anyagokat hasznosítsa újra: ♻️. Újrahasznosításhoz tegye a megfelelő konténerekbe a csomagolást.



Járuljon hozzá környezetünk és egészségünk védelméhez, és hasznosítsa újra az elektromos és elektronikus hulladékot. A  tiltó szimbólummal ellátott készüléket ne dobja a háztartási hulladék közé. Juttassa el a készüléket a helyi újrahasznosító telepre, vagy lépjen kapcsolatba a hulladékkezelésért felelős hivatallal.

HONLAPUNKON AZ ALÁBBI INFORMÁCIÓK ÁLLNAK RENDELKEZÉSÉRE:

- Termékek
- Kiadványok
- Felhasználói kézikönyvek
- Hibaelhárítás
- Szerviz információk

www.aeg.com

AZ ÚTMUTATÓBAN HASZNÁLT SZIMBÓLUMOK

-  Figyelem - Fontos biztonsági információk.
-  Általános információk és tanácsok
-  Környezetvédelmi információk

A változtatások jogát fenntartjuk.

AZ ÖN ELÉGEDETTSÉGE ÉRDEKÉBEN

Köszönjük, hogy megvásárolta ezt az AEG készüléket. Reméljük, hogy készülékünk kifogástalan teljesítményével hosszú éveken át elégedett lesz. Pontosan ezért alkalmaztunk olyan innovatív technológiákat és jellemzőket, melyek a mindennapi teendőket nagymértékben megkönnyítik, és amelyeket más készülékeken nem talál meg. Kérjük, szánjon néhány percet az útmutató végigolvasására, hogy a maximumot hozhassa ki készülékéből.

KIEGÉSZÍTŐ TARTOZÉKOK ÉS SEGÉDANYAGOK

Az AEG webáruházban mindent megtalál, ami ahhoz szükséges, hogy AEG készülékeinek ragyogó külsejét és tökéletes működését fenntartsa. Ezzel együtt széles választékban kínáljuk a legszigorúbb szabványoknak és az Ön minőségi igényeinek megfelelően tervezett és kivitelezett egyéb kiegészítő tartozékokat - a különleges főzőedényektől az evőeszköz kosarakig, az edénytartóktól a fehérnemű-zsákokig...



Látogassa meg webáruházunkat az alábbi címen:
www.aeg.com/shop

VÁSÁRLÓI TÁMOGATÁS ÉS SZERVIZ

Javasoljuk az eredeti alkatrészek használatát.

Ha a szervizhez fordul, legyenek kéznél a következő adatok. Az információ az adattáblán található.

Típus _____

Termékszám _____

Sorozatszám _____



BIZTONSÁGI INFORMÁCIÓK

Az üzembe helyezés és használat előtt gondosan olvassa el a mellékelt útmutatót. A nem megfelelő üzembe helyezés vagy használat által okozott károkért nem vállal felelősséget a gyártó. További tájékozódás érdekében tartsa elérhető helyen az útmutatót.

GYERMEKEK ÉS FOGYATÉKKAL ÉLŐ SZEMÉLYEK BIZTONSÁGA



VIGYÁZAT

Fulladás, sérülés vagy tartós rokkantság kockázata.

- Ne engedje, hogy a készüléket csökkent fizikai, értelmi vagy mentális képességű, illetve megfelelő tapasztalatok és ismeretek híján lévő személy használja, beleértve a gyermekeket is. Ha ilyen személyek használják a készüléket, a biztonságukért felelős személynek kell őket felügyelnie, illetve a készülék használatára vonatkozóan útmutatást kell biztosítani számukra.
- Ne hagyja, hogy gyermekek játsszanak a készülékkel.
- Minden csomagolóanyagot tartson távol a gyermekektől.
- A gyermekeket és kedvenc háziállatokat tartsa távol a készüléktől működés közben, és működés után, lehűléskor. A készülék elérhető részei forróak.
- Ha rendelkezik gyermekbiztonsági zárral a készülék, akkor célszerű azt bekapcsolni.

ÜZEMBE HELYEZÉS



VIGYÁZAT

A készüléket csak képzett személy helyezheti üzembe.

- Távolítsa el az összes csomagolóanyagot.
- Ne helyezzen üzembe, és ne is használjon sérült készüléket.
- Tartsa be a készülékhez mellékelt üzembe helyezési útmutatóban foglaltakat.
- Tartsa meg a minimális távolságot a többi készüléktől és egységtől.
- Súlyos a készülék, ezért legyen körültekintő a mozgatásakor. Mindig viseljen munkavédelmi kesztyűt.
- Megfelelő tömítőanyaggal védje a munkalap vágott felületeit a nedvesség ellen.

- Védje a készülék alját a gőztől és nedvességtől.
- Ne telepítse a készüléket ajtó mellé vagy ablak alá. Ezzel elkerülhető, hogy az ajtó vagy ablak kinyitásával leverje a forró főzőedényt a készülékről.
- Amikor fiókok felett helyezzi üzembe a készüléket, akkor ellenőrizze, hogy van-e megfelelő levegőkeringés a készülék alja és a felső fiók között.
- A szabad levegőáramlás érdekében hagyjon legalább 5 mm szabad helyet a munkafelület és az alatta levő készülék előlapja között. A garancia nem terjed ki az olyan károokra, melyek a szellőzést biztosító rés hiánya miatt következtek be.
- A készülék alja forróvá válhat. Javasoljuk, hogy építsen be egy nem éghető elválasztó lapot a készülék alá, hogy az aljához való hozzáférést megakadályozza.

Elektromos csatlakoztatás



VIGYÁZAT

Tűz- és áramütésveszély.

- Minden elektromos csatlakoztatást szakképzett villanyszerelőnek kell elvégeznie.
- Minden bekötés előtt ellenőrizze, hogy a készülék fő csatlakozója nem áll-e feszültség alatt.
- Ellenőrizze, hogy megfelelően van-e üzembe helyezve a készülék. A hálózati vezeték dugója és a konnektor közötti gyenge vagy rossz érintkezés miatt a csatlakozás túlságosan fel-forrósodhat.
- Ügyeljen arra, hogy az érintésvédelem ki legyen építve.
- Ügyeljen arra, hogy az elektromos vezetékek ne érjenek a készülékhez vagy a forró főzőedényekhez, amikor a készüléket a közeli csatlakozóaljzatához csatlakoztatja.
- Ne hagyja, hogy az elektromos vezetékek összegabalyodjanak.
- Használjon feszültségmentesítő bilincset a vezetékhez.
- Használjon megfelelő típusú hálózati kábelt.
- Ügyeljen a hálózati csatlakozódugó és a hálózati kábel épségére. Ha a hálózati kábel cserére szorul, forduljon a márkaszervizhez vagy villanyszerelőhöz.

- Az elektromos készüléket egy szigetelőberendezéssel kell ellátni, amely lehetővé teszi, hogy minden ponton leválassa a készüléket az elektromos hálózatról. A szigetelőberendezésnek legalább 3 mm-es érintkezőtávolsággal kell rendelkeznie.
- Kizárólag megfelelő szigetelőberendezést alkalmazzon: hálózati túlfelhésvédő megszakítót, biztosítékot (a többől eltávolított csavaros típusú biztosíték), földzárlatkioldót és védőrelét.

HASZNÁLAT



VIGYÁZAT

Sérülés-, égés- és áramütésveszély.

- A készüléket háztartási környezetben használja.
- Ne változtassa meg a készülék műszaki jellemzőit.
- Ne működtesse a készüléket külső időzítővel vagy külön távirányító rendszerrel.
- Működés közben tilos a készüléket felügyelet nélkül hagyni.
- Ne működtesse a készüléket nedves kézzel, vagy amikor az vízzel érintkezik.
- Soha ne tegyen a főzőzónákra evőeszközöket vagy fedőket. Ezek felforrósodhatnak.
- Minden használat után kapcsolja ki a főzőzónákat. Ne hagyatkozzon az edényérzékelésre.
- Ne használja a készüléket munka- vagy tárolófelületként.
- Ha repedés van a felületen, húzza ki a készülék hálózati kábelét a csatlakozójából, nehogy áramütés érje.
- A szívritmus-szabályozóval rendelkező személyek tartsanak legalább 30 cm távolságot a bekapcsolt indukciós főzőzónáktól.



VIGYÁZAT

Tűz- és robbanásveszély.

- A felforrósított zsírok és olajok gyúlékony gőzöket bocsáthatnak ki. Zsírral vagy olajjal való főzéskor tartsa azoktól távol a nyílt lángot és a forró tárgyakat.
- A nagyon forró olaj által kibocsátott gőzök öngyulladás okozhatnak.
- Az ételmaradékot tartalmazó használt olaj az első használatkor alkalmazott hófoknál alacsonyabb értéken is tüzet okozhat.
- Ne tegyen gyúlékony anyagot vagy gyúlékony anyaggal szennyezett tárgyat a készülékbe, annak közelébe, illetve annak tetejére.



VIGYÁZAT

A készülék károsodásának veszélye áll fenn.

- Ne helyezzen forró edényt a kezelőpanelre.
- Ne hagyja, hogy a főzőedényből elforrjon a folyadék.
- Ügyeljen arra, hogy ne ejtse tárgyat vagy főzőedényt a készülékre. A készülék felülete megsérülhet.
- Üres főzőedénnyel vagy főzőedény nélkül ne kapcsolja be a főzőzónákat.
- Ne tegyen alufóliát a készülékre.
- Az öntöttvasból vagy alumínium öntvényből készült, illetve sérült aljú edények megkarcolhatják az üvegkerámia felületet. Az ilyen tárgyakat mindig emelje fel, ha a főzőfelületre szeretné helyezni ezeket.

ÁPOLÁS ÉS TISZTÍTÁS



VIGYÁZAT

A készülék károsodásának veszélye áll fenn.

- Rendszeresen tisztítsa meg a készüléket, hogy elkerülje a felületének rongálódását.
- A készülék tisztításához ne használjon vízsgárat vagy gőzt.
- A készüléket puha, nedves ruhával tisztítsa. Csak semleges tisztítószerrel használjon. Ne használjon súrolószert, súrolószivacsot, oldószerrel vagy fém tárgyat.

ÁRTALMATLANÍTÁS



VIGYÁZAT

Sérülés- vagy fulladásveszély.

- Bontsa a készülék hálózati csatlakozását.
- Vágja le a hálózati tápkábelét, és helyezze a hulladékba.

TERMÉKLEÍRÁS

ÁLTALÁNOS ÁTTEKINTÉS

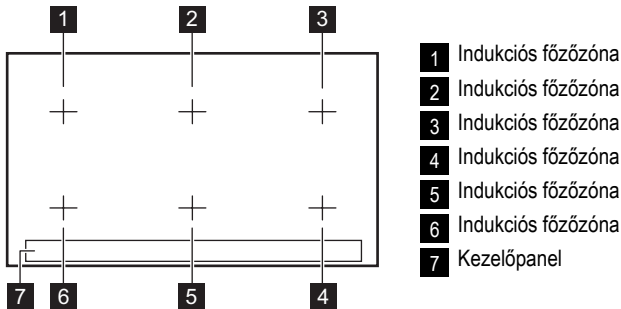

KEZELŐPANEL ELRENDEZÉS

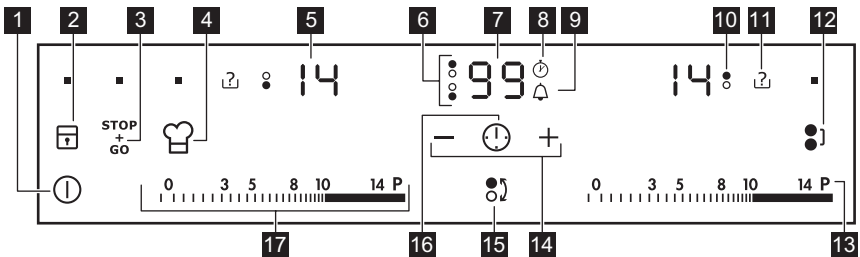

A készülék működtetéséhez használja az érzékelőmezőket. Kijelzések, visszajelzők és hangok jelzik, hogy mely funkciók működnek.

érezékelőmező	funkció
1	A készülék be- és kikapcsolása.
2	A kezelőpanel lezárása/a lezárás feloldása.
3	A STOP+GO funkció be- és kikapcsolása.
4	A Séf funkció bekapcsolása.
5 Hőbeállítás kijelzése	Jelzi a hőfokbeállítást.
6 Időzítés jelzők a főzőzónákhoz	Megmutatják, hogy melyik főzőzónára állította be az időt.
7 Időzítő kijelzés	Percben mutatja az időt.
8	Azt mutatja, hogy az Előreszámlálásos időzítő működik (1-59 perc).
9	Azt mutatja, hogy a Visszaszámlálásos időzítő (1 - 99 perc) vagy a Percszámláló aktív.

érzékelőmező	funkció
10	Megmutatja, hogy melyik főzőzónára állította be a hőfokot.
11	Azt mutatja, hogy az edény aljának átmérője túl kicsi a főzőzónához, illetve azt, hogy nincs edény a főzőzónán.
12	A Híd funkció be- és kikapcsolása.
13	A Rásegítés funkció be- és kikapcsolása.
14	Növeli vagy csökkenti az időt.
15	Beállítja a főzőzónát az Időzítő funkcióhoz.
16	Beállítja az Időzítő funkciókat.
17 Kezelőszáv	A hőfok beállítása.

HŐBEÁLLÍTÁS KIJELEZÉSEK

Kijelzés	Leírás
	A főzőzóna ki van kapcsolva.
	A főzőzóna működik.
	A ^{STOP} _{CO} funkció működik.
	Az Automatikus felmelegítési funkció működik.
	A Rásegítés funkció működik.
	Meghibásodás lépett fel.
	OptiHeat Control (maradék hő kijelzése 3 lépésben): főzés folytatása / melegen tartás / maradék hő.
	Aktív a Zár/Gyerekszár funkció.
	Nem megfelelő vagy túl kicsi az edény, vagy pedig nincs edény a főzőzónán.
	Aktív az Automatikus kikapcsolás funkció.

OPTIHEAT CONTROL (MARADÉKHŐ KIJELEZÉSE 3 LÉPÉSBEN)



VIGYÁZAT

\ \ Maradék hő miatti égési sérülések veszélye!

OptiHeat Control a maradék hő szintjét mutatja. Az indukciós főzőzónák közvetlenül az edény alján biztosítják az ételkészítéshez szükséges hőt. Az üvegerámiát az edények maradék hője melegíti.

NAPI HASZNÁLAT

BEKAPCSOLÁS ÉS KIKAPCSOLÁS

Érintse meg a **1** gombot 1 másodpercig a készülék indításához vagy leállításához.

AUTOMATIKUS KIKAPCSOLÁS

A funkció automatikusan leállítja a készüléket, ha:

- valamennyi főzőzóna ki van kapcsolva (**0**).
- Nem állította be a hőfokot, miután bekapcsolta a készüléket.
- Több mint 10 másodpercig valamivel (pl. edény, konyharuha stb.) letakarta a kezelőpanelt, vagy ráöntött valamit. Hangjelzés hallható egy ideig, és a készülék kikapcsol. Távolítsa el a tárgyat, vagy tisztítsa meg a kezelőpanelt.
- A készülék túlságosan felmelegedett (pl. ha egy lábasból elforrta a folyadék). Mielőtt ismét használja a készüléket, várja meg, hogy a főzőzóna lehűljön.
- Nem megfelelő főzőedényt használ. A(z) **F** szimbólum világítani kezd, és 2 perc múlva a főzőzóna automatikusan leáll.
- Nem állított le egy főzőzónát, illetve nem módosította a hőfokbeállítást. Bizonyos idő után a **□** szimbólum világítani kezd, és a készülék kikapcsol. Lásd alább.
- A hőbeállítás és az Automatikus kikapcsolás időtartamai közötti kapcsolat:
 - **0** , **1** - **3** — 6 óra
 - **4** - **7** — 5 óra
 - **8** - **9** — 4 óra
 - **10** - **14** — 1,5 óra

A HŐFOKBEÁLLÍTÁS

Érintse meg a kezelősavat a szükséges hőfok beállításához. Szükség esetén módosítsa balra vagy jobbra. Ne engedje el, mielőtt a megfelelő hőbeállítást el nem érte. A kijelzőn a hőfokbeállítás látható.

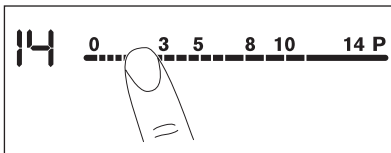

Javasoljuk, hogy ha 180 mm-nél nagyobb átmérőjű edényt használ, azt a hátsó főzőzónákra helyezze.

HÍD FUNKCIÓ

A híd funkció a két főzőzónát kapcsolja össze, így azok egy főzőzónaként működnek. Ezzel a funkcióval a 260 mm-nél nagyobb átmérőjű főzőedényeket használhatja.

Először állítsa be az egyik főzőzóna hőfokát.

A Híd funkció bekapcsolásához érintse meg a **1** gombot, és a jelzőfény világítani kezd. A hőfok módosításához érintse meg valamelyik érintőgomb érzékelőmezőjét.

A Híd funkció kikapcsolásához érintse meg a **1** érzékelőmezőt, és a jelzőfény elalszik. A főzőzónák ezután egymástól függetlenül működnek.

AUTOMATIKUS FELMELEGÍTÉS

A szükséges hőfokot hamarabb éri el, ha aktiválja az automatikus felmelegítés funkciót. A funkció egy időre maximális hőfokra kapcsol (lásd az ábrát), majd a szükséges értékre csökkenti a hőmérsékletet.

Az automatikus felmelegítési funkció indítása egy főzőzónán:

1. Érintse meg a **P** gombot (a kijelzőn a **P** jelenik meg).
2. Azonnal érintse meg a szükséges hőfokértéket. 3 másodperc múlva a(z) **R** szimbólum megjelenik a kijelzőn.

A funkció leállításához módosítsa a hőfokbeállítást.

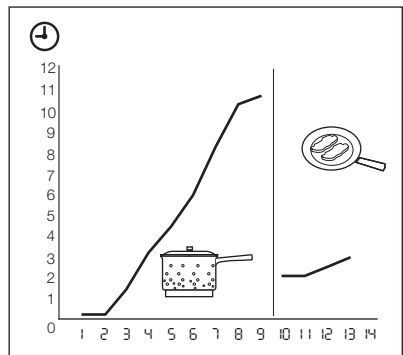

RÁSEGÍTÉS FUNKCIÓ

A Rásegítés funkció nagyobb teljesítményt tesz elérhetővé az indukciós főzőzónák számára. A Rásegítés funkció csak bizonyos ideig működtethető (lásd a Műszaki információk című fejezetet). Ezt követően az indukciós főzőzóna automatikusan visszakapcsol a legmagasabb hőfokbeállításra. A bekapcsoláshoz érintse meg a **P** kezelógombot, ekkor a **[P]** jelzőfény világít. A kikapcsoláshoz módosítsa a hőfokbeállítást.

TELJESÍTMÉNYKEZELÉS

A Teljesítménykezelés elosztja a teljesítményt a párt alkotó két főzőzóna között (lásd az ábrát). A Teljesítménykezelés funkció a párt alkotó két főzőzóna egyikének teljesítményét a maximális szintre állítja. A másik főzőzóna teljesítményét a rendszer automatikusan csökkenti. A csökkentett teljesítményű zóna hőfokbeállításának kijelzőjén két szint váltakozik.

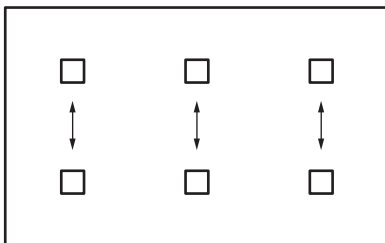

SÉF FUNKCIÓ

A Séf funkció az összes főzőzónát bekapcsolja, és automatikusan bekapcsolja a Híd funkciót is az összes főzőzónához. Ez a funkció ugyanazt a hőfokot állítja be, mint amit Ön legutoljára állított be.

Az első bekapcsoláskor a bal oldali zónapárt a készülék **[14]** szintre, a középső párt **[9]** szintre, a jobb oldali párt pedig **[3]** szintre állítja.

A funkció bekapcsolása:

- Érintse meg a **[SÉF]** gombot (a kijelző világítani kezd). Az összes főzőzóna ezután 9 percig működni fog. Ha a főzőzónák üresen maradnak, a **[?]** szimbólum világítani kezd. 9 perc elteltével hangjelzés hallható, és az üres főzőzónákat a készülék **[1]** szintre állítja.

A funkció folytatása:

- Ha főzőedényt szeretne helyezni a kikapcsolt főzőzóna párra, érintse meg a **[SÉF]** mezőt.

A funkció kikapcsolása:

- A kiválasztott főzőzónák Séf funkciójának kikapcsolásához és legutolsó hőfokbeállításának megőrzéséhez érintse meg a **[SÉF]** érzékelőmezőt. A visszajelző nem világít tovább.
- Állítsa a hőfokbeállítást **[1]** szintre, vagy hagyja, hogy a Visszaszámlálás időzítő kapcsolja ki a főzőzónákat. A visszajelző nem világít tovább.



Amikor a Séf funkció ki van kapcsolva, az édegyérzékelési idő 2 perc.

AZ IDŐZÍTŐ

A visszaszámlálásos időzítő.

Használja a Visszaszámlálásos időzítőt, ha be kívánja állítani, hogy a főzőzóna milyen hosszú ideig üzemeljen az adott főzés alatt.

A főzőzóna kiválasztása után állítsa be a Visszaszámlálásos időzítőt.





Az Időzítő funkció csak a bekapcsolt főzőzónákhoz választható ki, a hőfokbeállítása után.

- A főzőzóna beállításához:** érintse meg a **[SÉF]** kezelógombot ismételten, amíg a szükséges főzőzóna jelzése világítani nem kezd.

Amikor ezt a funkciót bekapcsolja, a **[SÉF]** világít.

- A visszaszámlálásos időzítő bekapcsolása:** érintse meg az időzítő **[+]** kezelógombját az idő beállításához (**[00]** - **[99]** perc). Amikor a főzőzóna jelzése lassabban villog, az idő visszaszámolása megkezdődött.
- A hátralévő idő ellenőrzése:** válassza ki a főzőzónát a(z) **[SÉF]** gombbal. A főzőzóna jelzése gyorsan kezd villogni. A kijelzőn a hátralévő idő látható.
- A Visszaszámlálásos időzítő módosítása:** válassza ki a **[SÉF]** főzőzónát a **[+]** vagy **[-]** kezelógombbal.
- A visszaszámlálás kikapcsolása:** válassza ki a főzőzónát a **[SÉF]** kezelógombbal, majd érintse meg a **[-]** kezelógombot. A visszaszámlálás **[00]** érték eléréséig tart. A főzőzóna jelzése kialszik.

Amikor a visszaszámlálás véget ér, hangjelzés hallható, és a  villog. A főzőzóna kikapcsol.

- **A hang kikapcsolása:** érintse meg a  gombot.

Az Előreszámlálásos időzítő



Használja az Előreszámlálásos időzítőt, ha figyelni kívánja, hogy a főzőzóna milyen hosszú ideig üzemel.







- **A főzőzóna kiválasztása (ha egynél több főzőzóna üzemel):** érintse meg a  kezelőgombot ismételten, amíg a szükséges főzőzóna jelzése világítani nem kezd.

Amikor ezt a funkciót bekapcsolja, a  világít.

- **Az Előreszámlálásos időzítő bekapcsolása:**

Érintse meg a(z)  mezőt.

A  szimbólum kialszik, és megjelenik a következő: .



- **Annak ellenőrzésére, hogy mennyi ideig működik a főzőzóna:** válassza ki a főzőzónát a(z)  gombbal. A főzőzóna jelzése gyorsan kezd villogni. A kijelzőn a főzőzóna működési ideje jelenik meg. Az első percben a kijelző az időtartamot másodpercekben, majd az első perc letelte után percekben jeleníti meg. A kijelzőn a hosszabb ideje működő főzőzóna működési ideje jelenik meg.
- **Az Előreszámlálásos időzítő kikapcsolása:** állítsa be a főzőzónát az  gombbal, és érintse meg a  vagy a  gombot az időzítő kikapcsolásához. A  szimbólum kialszik, és megjelenik a következő: .



Ha egyidejűleg két időzítés működik, a kijelzőn először az Előreszámlálásos időzítő jelenik meg.



A percszámláló.

Amikor a főzőzónák nem üzemelnek, az időzítőt **percszámlálóként** használhatja. Érintse meg a(z)  mezőt.

Érintse meg az időzítő  vagy  gombját az idő beállításához. Amikor a visszaszámlálás véget ér, hangjelzés hallható, és a  szimbólum villog.



- **A hang kikapcsolása:** érintse meg a  gombot.

STOP+GO

A  funkció az összes üzemelő főzőzónát a legalacsony hőfokú beállításra ( állítja.

Amikor a  funkció aktív, nem módosíthatja a hőbeállítást.



A  funkcióval nem állítja le az időzítési funkciókat.

- **E funkció bekapcsolásához** érintse meg a  gombot. A kijelzőn megjelenik a  jel.
- Ennek a funkciónak a **kikapcsolásához** érintse meg a  gombot. Megjelenik a korábban beállított hőfokérték.

ZÁR

A  gomb kivételével zárhatja a kezelőpanelt. Ezzel megelőzi a hőfokbeállítás véletlen módosítását.

Elsőként állítsa be a hőfokot.

Ennek a funkciónak az aktiválásához érintse meg a  gombot. A  jel 4 másodpercig világít.

Ezzel nem kapcsolja ki az időzítési funkciókat.





Ennek a funkciónak a kikapcsolásához érintse meg a  gombot. Megjelenik a korábban beállított hőfokérték.

A készülék kikapcsolásakor ezt a funkciót is kikapcsolja.





A GYEREKZÁR

Ez a funkció megakadályozza a készülék véletlen üzemeltetését.



A gyermekbiztonsági eszköz bekapcsolása/kikapcsolása



- Kapcsolja be a készüléket a  gombbal. **Ne módosítsa a hőfokbeállítást.**
- Érintse meg a  gombot 4 másodpercig. A kijelzőn megjelenik a  jel.
- Kapcsolja be a készüléket a  gombbal.

A gyermekbiztonsági eszköz kikapcsolása

- Kapcsolja be a készüléket a  gombbal. **Ne módosítsa a hőfokbeállítást.** Érintse meg a  gombot 4 másodpercig. A kijelzőn megjelenik a  jel.
- Kapcsolja be a készüléket a  gombbal.

A gyermekbiztonsági eszköz kikapcsolása egyetlen főzési műveletre





- Kapcsolja be a készüléket a  gombbal. A kijelzőn megjelenik a  jel.

- Érintse meg a  gombot 4 másodpercig. **Végezze el a hőbeállítást 10 másodpercen belül** Működtetheti a főzőlapot.
- Amikor a főzőlapot a  kapcsolóval állítja le, ismételten üzembe lép a gyermekbiztonsági eszköz.

OFFSOUND CONTROL (HANGJELEZÉSEK KI- ÉS BEKAPCSOLÁSA)

Hangjelzések kikapcsolása

Kapcsolja ki a készüléket.





Érintse meg a  gombot 3 másodpercig. A kijelző világítani kezd, majd kialszik. Érintse meg a  gombot 3 másodpercig. A  bekapcsol, és a hang aktív. Érintse meg a  gombot, ekkor a  jel világít, és a hang kikapcsol.

Amikor e funkció aktív, hangjelzést hall, amikor:

- megérinti a  gombot;
- lejár a Percszámláló funkció beállított ideje;
- lejár a visszazámlálás beállított ideje;
- valamit rátesz a kezelőpanelre.

Hangjelzések bekapcsolása

Kapcsolja ki a készüléket.

Érintse meg a  gombot 3 másodpercig. A kijelző világítani kezd, majd kialszik. Érintse meg a  gombot 3 másodpercig. A  bekapcsol, mivel a hang inaktív. Érintse meg a  gombot, ekkor a  világít. A hang bekapcsol.

HASZNOS JAVASLATOK ÉS TANÁCSOK



INDUKCIÓS FŐZŐZÓNÁK

Az indukciós főzőzónáknál az erős elektromágneses mező az edényben nagyon gyorsan termel hőt.

EDÉNYEK INDUKCIÓS FŐZŐZÓNÁKHOZ



Az indukciós főzőzónákat megfelelő edényekkel használja.

A főzőedény anyaga

- **megfelelő:** öntöttvas, acél, zománczott acél, rozsdamentes acél, többrétegű edényalj (a gyártó által megfelelőnek jelölve).
- **nem megfelelő:** alumínium, réz, sárgaréz, üveg, kerámia, porcelán.

Az edény akkor megfelelő indukciós tűzhelylaphoz, ha...

- ... kis mennyiségű víz nagyon gyorsan felforr a legmagasabb hőbeállításra állított zónán.
- ... a mágnes hozzátapad a főzőedény aljához.



A főzőedény alja legyen minél vastagabb és laposabb.

A FŐZŐZÓNÁK HASZNÁLATA



FONTOS

Tegye a főzőedényt a keresztre, amely azon a főzőfelületen van, amelyen főz. Fedje le teljesen a keresztet. A főzőedény aljának mágneses része legalább 125 mm legyen. Az indukciós főzőzónák automatikusan alkalmazkodnak a főzőedény aljának méretéhez. Két főzőzónán egyszerre főzhet egy nagy főzőedényben.

MŰKÖDÉS KÖZBEN HALLHATÓ HANGOK

Ha a következőt hallja

- recsegés: az edény különböző anyagokból készült (szendvicskonstrukció).
- füttyülés: egy vagy több főzőzónát használ magas teljesítményszinten, és az edény különböző anyagokból készült (szendvicskonstrukció).

- zümmögés: magas teljesítményszintet használ.
 - kattogás: elektromos kapcsolat megy végbe.
 - sziszegés, zümmögés: a ventilátor üzemel.
- Ezek a zajok normális jelenségnek számítanak, és nem jelentik azt, hogy a készülék meghibásodott.**

ENERGIATAKARÉKOSSÁG



Hogyan lehet takarékoskodni az energiával

- Lehetőség szerint mindig tegyen fedőt a főzőedényre.
- A főzőedényt már elindítás előtt tegye rá a főzőzónára.
- A maradék hőt használja az étel melegen tartásához vagy felolvasztásához.



A főzőzóna határfoka

A főzőzóna határfoka függ a főzőedény átmérőjétől. Az ajánlott minimumnál kisebb átmérőjű főzőedény csak egy részét veszi fel a főzőzóna által leadott energiának. Az ajánlott legkisebb átmérőket lásd a „Műszaki adatok” c. fejezetben.

ÖKO TIMER (ECO IDŐZÍTŐ)



Az energiatakarékoság érdekében a főzőzóna fűtőegysége korábban kikapcsol a visszaszámlálásos időzítő hangjelzésénél. A működés időbeli különbsége a hőfok beállításától és a főzési idő hosszától függ.

PÉLDÁK KÜLÖNBÖZŐ FŐZÉSI ALKALMAZÁSOKRA

A hőfokbeállítás és a főzőzóna teljesítményfelvétele közötti kapcsolat nem lineáris. A hőfokbeállítás növelésekor a főzőzóna teljesítményfelvétele nem arányosan emelkedik. Azaz, a közepes hőfokbeállítású főzőzóna a névleges teljesítményfelvételének felénél kevesebb energiát fogyaszt.



A táblázatban szereplő adatok csak útmutatásul szolgálnak.

Hő-fok-beállítás	Használat:	Idő	Tanácsok	Névleges teljesítmény
 1	Tartsa melegen az elkészült ételt	szükség szerint	Tegyen fedőt a főzőedényre	3 %
1 - 3	Hollandi mártás, olvasztás: vaj, csokoládé, zselatin	5 - 25 perc	Időnként keverje meg	3 – 8 %
1 - 3	Keményítés: könnyű omlett, sült tojás	10 - 40 perc	Fedővel lefedve készítse	3 – 8 %
3 - 5	Rizs és tejalapú ételek párolása, készételek felmelegítése	25 - 50 perc	A folyadék mennyisége legalább kétszerese legyen a rizsének, a tejet kevergesse főzés közben	8 – 13 %
5 - 7	Zöldség, hal, hús párolása	20 - 45 perc	Adjon hozzá néhány evőkanál folyadékot	13 – 18 %
7 - 9	Burgonya párolása	20 - 60 perc	750 g burgonyához max. ¼ l vizet használjon	18 – 25 %
7 - 9	Nagyobb mennyiségű étel, raguk és levesek készítése	60 - 150 perc	Legfeljebb 3 l folyadék plusz a hozzávalók	18 – 25 %
9 - 12	Kímélő sütés: bécsi szelet, borjú cordon bleu, borda, húspogácsa, kolbász, máj, rántás, tojás, palacsinta, fánk	szükség szerint	Félidőben fordítsa meg	25 – 45 %
12 - 13	Erős sütés, fasírozott, bélszín, marhaszeletek	5 - 15 perc	Félidőben fordítsa meg	45 – 64 %
14	Víz forralása, tészta kifőzése, hús barnítása (gulyás, serpenyős sülték), burgonya bő olajban sütése			100 %
P	Nagymennyiségű víz forralása. A Teljesítménykezelés funkció aktív.			

Tudnivaló az akril-amidokról

Fontos A legújabb tudományos kutatások szerint az ételek pirításakor (különösen a magas keményítőtartalmú élelmiszerek esetén) keletkező akril-amidok veszélyeztethetik az egészséget. Ezért azt javasoljuk, hogy alacsony hőmérsékleten főzze az ételt, és csupán csekély mértékben pirítsa meg.

ÁPOLÁS ÉS TISZTÍTÁS

Minden használat után tisztítsa meg a készüléket.

Mindig olyan sütőlapot használjon melyeknek tiszta az alja.



Az üvegkerámián megjelenő karcolások vagy sötét foltok nem befolyásolják a készülék működését.

A szennyeződés eltávolítása:

1. – **Azonnal távolítsa el:** a megolvadt műanyagot vagy folpackot, illetve a cukros ételmaradványt. Ha ezt nem teszi meg, a szennyeződés károsíthatja a készüléket. Használjon üvegfelületekhez tervezett speciális kaparóeszközt. Állítsa éles szögben az üvegkerámia felületre a kaparókést, majd csúsztassa végig a pengét a felületen.

– **Akkor távolítsa el, ha a készülék már megfelelően lehűlt:** vízkő foltokat, vízmaradványokat, zsírfoltokat, fémes elszíneződéseket. Használjon üvegkerámia vagy rozsdamentes acél felületre való tisztítószert.
2. Tisztítsa meg a készüléket enyhén mosószeres nedves ruhával.
3. Végül **törölje szárazra a készüléket tiszta ruhával.**

HIBAELEHÁRÍTÁS

Jelenség	Lehetséges	Javítási mód
Nem lehet elindítani vagy üzemeltetni a készüléket.		Indítsa el újra a készüléket, és 10 másodpercen belül állítsa be a hőfokot.
	Kettő vagy több érzékelőmezőt érintett meg egyszerre.	Egyszerre csak egy érzékelőmezőt érintsen meg.
	A Stop+Go funkció működik.	Lásd a „Használati útmutató” című fejezetet.
	Víz- vagy zsírfoltok vannak a kezelőpanelen.	Tisztítsa meg a kezelőpanelt.
Hangjelzés hallható, és a készülék kikapcsol. Amikor a készülék kikapcsol, egy hangjelzés hallható.	Letakart egy vagy több érzékelőmezőt.	Vegyen le minden tárgyat az érzékelőmezőkről.
A készülék kikapcsol.	Valamit rátett a(z) ① érzékelőmezőre.	Vegyen le minden tárgyat az érzékelőmezőről.
A maradék hő visszajelző nem kapcsol be.	A főzőzóna még nem forrósodott fel, mert csak rövid ideig működött.	Ha a főzőzóna elég ideig működött, és forrónak kellene lennie, forduljon a márkaszervizhez.
Az Automatikus felmelegítés funkció nem működik.	A főzőzóna forró.	Hagyja, hogy a főzőzóna megfelelően lehűljön.
	A legmagasabb hőfok van beállítva.	A legmagasabb hőfokozatnak ugyanakkora a teljesítménye, mint az Automatikus felmelegítési funkciónak.
A hőfok két szint között változik.	A Teljesítménykezelés funkció aktív.	Lásd a „Teljesítménykezelés” című részt.
Az érzékelőmező felmelegszik.	A főzőedény túl nagy, vagy túl közel tette a kezelőpanelhez.	Ha szükséges, tegye a nagy főzőedényeket a hátsó főzőlapokra.
Nincs jelzés, amikor megérinti a kezelőpanel érzékelőmezőit.	A jelzések ki vannak kapcsolva.	Kapcsolja be a jelzéseket (lásd a „Hangbeállítás” c. részt).
A  jelzőfény világítani kezd.	Működik az Automatikus kikapcsolás.	Kapcsolja ki a készüléket, majd kapcsolja be újra.
A  jelzőfény világítani kezd.	A gyerekzár vagy a gombzár funkció működik.	Lásd a „Használati útmutató” című fejezetet.
A  jelzőfény világítani kezd.	Nincs főzőedény a főzőzónára helyezve.	Tegyen főzőedényt a főzőzónára.
	A főzőedény nem megfelelő típusú.	Használjon megfelelő főzőedényeket.

Jelenség	Lehetséges	javítási mód
	A főzőedény aljának átmérője túl kicsi a főzőzónához képest.	Megfelelő méretű főzőedényt használjon.
	A főzőedény nem fedi le a keresztet.	Fedje le teljesen a keresztet.
A(z) E jelzőfény és egy szám jelenik meg.	Üzemzavar lépett fel.	Húzza ki egy időre a készülék hálózati kábelének csatlakozódugóját a csatlakozóaljzattól. Kapcsolja le a biztosítékot az otthoni elektromos rendszerben. Ezután csatlakoztassa újra a készüléket. Ha a(z) E szimbólum újra világít, hívja a márkaszervizt.
A E3 jelzőfény világitani kezd.	Az elektromos csatlakoztatás helytelen. A tápfeszültség a normál tartományon kívül esik.	A készülék telepítésének ellenőrzéséhez forduljon szakképzett villanyszerelőhöz.
A E4 jelzőfény világitani kezd.	A készülék meghibásodott, mert a folyadék elforrt a főzőedényből. A főzőzóna túlmelegedés védelem és az automatikus kikapcsolás működésben van.	Kapcsolja ki a készüléket. Vegye le a forró főzőedényt. Körülbelül 30 másodperc múlva kapcsolja be újra a főzőzónát. Amennyiben a főzőedény okozta a hibát, a hibaüzenet eltűnik a kijelzőről, a maradék hő visszajelző ott maradhat. Hűtse le megfelelően a főzőedényt, és ellenőrizze az „Edények az indukciós főzőzónához” c. résznek megfelelően, hogy a főzőedény megfelelő-e a készülékhez.
A E8 jelzőfény világitani kezd.	Az elektromos csatlakoztatás helytelen. Egy vagy több fázis hiányzik.	A készülék telepítésének ellenőrzéséhez forduljon szakképzett villanyszerelőhöz (lásd a bekötési rajzot). Ha a(z) E8 szimbólum újra világít, hívja a márkaszervizt.

Ha a fenti megoldásokat már megpróbálta, de nem tudta megoldani a problémát, keresse fel a vásárlás helyét vagy a vevőszolgálatot. Adja meg nekik az adattáblán olvasható adatokat, az üvegkerámia háromjegyű kódját (az üvegfelület sarkában látható), valamint a megjelenő hibaüzenetet.

Győződjön meg arról, hogy a készüléket szakszerűen működteti-e. Ha nem megfelelően üzemeltette a készüléket, az ügyfélszolgálat szerelője vagy az eladó kiszállása nem lesz ingyenes, még a garanciális időszakban sem. Az ügyfé-

lszolgálattal és a garanciális feltételekkel kapcsolatos tájékoztatást a garanciakönyvben találja meg.

ÜZEMBE HELYEZÉS



VIGYÁZAT

Olvassa el a „Biztonsági információk” című szakaszt.



A szerelést megelőző teendők

A készülék beszerelése előtt az adattáblán található alábbi adatokat jegyezze fel. Az adattábla a készülék hátsó részén található.

- Típus
- PNC (Termékszám)
- Sorozatszám

BEÉPÍTETT KÉSZÜLÉKEK

- Csak azután használhatja a beépített készülékeket, hogy a készüléket beszerelte a szabványoknak megfelelő beépített szekrényekbe és munkafelületekbe.

CSATLAKOZÓ KÁBEL

- A készüléket csatlakozó vezetékkel együtt szállítják.

ÖSSZESZERELÉS

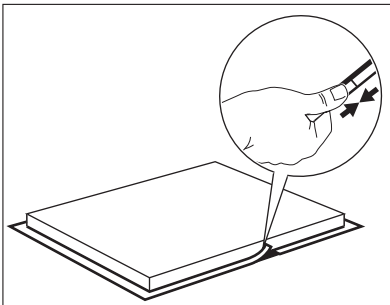
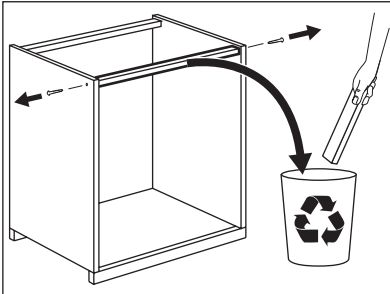

- A megsérült hálózati vezetéket cserélje ki speciális (H05BB-F típusú, legalább $T_{max.} = 90^\circ\text{C}$ -ot elviselő) vezetékre. Forduljon a helyi márkaszervizhez.

A TÖMÍTÉS FELERŐSÍTÉSE.

- Tisztítsa meg a munkalapot a kivágási területen.
- Helyezze fel a szigetelőcsíkot a készülék alsó szélére, az üvegkerámia külső szélé mentén. A művelet közben ne nyújtsa meg a csíkot. A vágott végek az egyik oldal közepén legyenek. Miután megfelelő hosszúságúra vágta (hagyjon rá néhány mm-t), nyomja össze a két vágott véget.

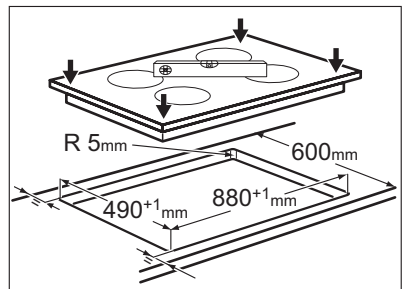
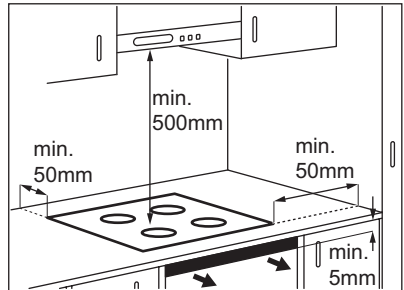

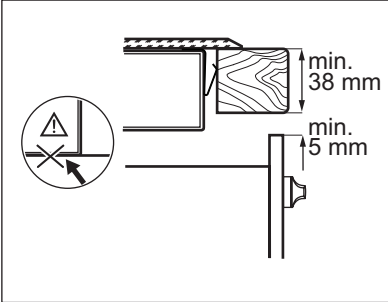
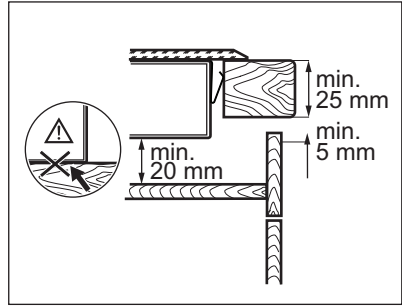
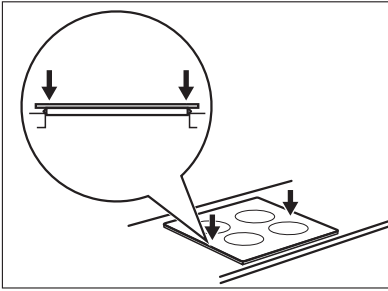

Ha védődobozt használ (kiegészítő tartozék²⁾), az elől lévő 5 mm-es légáramlási hely és a készülék alatti védőpadló nem szükségesek.

A védődoboz nem használható, ha a készüléket egy sütő fölött helyezi el.

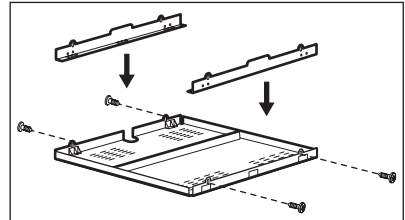

MŰSZAKI INFORMÁCIÓK

Modell HK956970FB

Typ 58 GCDE 9 AU

Induction 11.1 kW

Ser.Nr.

AEG

Prod.Nr. 949 595 076 00

220-240 V 50-60 Hz

Made in Germany

11.1 kW



Főzőzónák teljesítménye

Főzőzóna	Névleges teljesítmény (Max. hőfokbeállítás) [W]	Rásegítés funkció bekapcsolva [W]	Rásegítés funkció max. időtartama [perc]	Főzőedény min. átmérője [mm]
Jobb hátsó	2300 W	3200 W	10	125

²⁾ Lehetséges, hogy a védődoboz bizonyos országokban nem érhető el. Kérjük, keresse fel helyi értékesítőjét.

Főzőzóna	Névleges teljesítmény (Max. hőfokbeállítás) [W]	Rásegítés funkció bekapcsolva [W]	Rásegítés funkció max. időtartama [perc]	Főzőedény min. átmérője [mm]
Jobb első	2300 W	3200 W	10	125
Középső hátsó	2300 W	3200 W	10	125
Középső első	2300 W	3200 W	10	125
Bal hátsó	2300 W	3200 W	10	125
Bal első	2300 W	3200 W	10	125

A főzőzónák teljesítménye kismértékben eltérhet a táblázat adataitól. A teljesítmény a főzőedény anyagától és méretétől függően változik.

SPIS TREŚCI

- 39 INFORMACJE DOTYCZĄCE BEZPIECZEŃSTWA
- 42 OPIS URZĄDZENIA
- 44 CODZIENNA EKSPLOATACJA
- 48 PRZYDATNE RADY I WSKAZÓWKI
- 50 KONSERWACJA I CZYSZCZENIE
- 51 ROZWIĄZYWANIE PROBLEMÓW
- 54 INSTALACJA
- 55 DANE TECHNICZNE

OCHRONA ŚRODOWISKA

Materiały oznaczone symbolem ♻️ należy poddać utylizacji. Opakowanie urządzenia włożyć do odpowiedniego pojemnika w celu przeprowadzenia recyklingu.



Należy zadbać o ponowne przetwarzanie odpadów urządzeń elektrycznych i elektronicznych, aby chronić środowisko naturalne oraz ludzkie zdrowie. Nie wolno wyrzucać urządzeń oznaczonych symbolem ♻️ razem z odpadami domowymi. Należy zwrócić produkt do miejscowego punktu ponownego przetwarzania lub skontaktować się z odpowiednimi władzami miejskimi.

ODWIEDŹ NASZĄ WITRYNĘ INTERNETOWĄ, ABY UZYSKAĆ:

- Informacje na temat produktów
- Dostęp do broszur
- Dostęp do instrukcji obsługi
- Pomoc w rozwiązywaniu problemów
- Informacje serwisowe

www.aeg.com

LEGENDA

-  Ostrzeżenie – Ważne informacje dotyczące bezpieczeństwa.
-  Informacje i wskazówki ogólne
-  Informacje dot. ochrony środowiska

Producent zastrzega sobie możliwość wprowadzenia zmian bez wcześniejszego powiadomienia.

Z MYŚLĄ O PERFEKCYJNYCH REZULTATACH

Dziękujemy za wybór tego produktu AEG. Zaprojektowaliśmy go z myślą o wieloletniej bezawaryjnej pracy i wyposażyliśmy w innowacyjne technologie, które ułatwiają życie — nie wszystkie te funkcje można znaleźć w zwykłych urządzeniach. Prosimy o poświęcenie kilku minut na lekturę w celu zapewnienia najlepszego wykorzystania urządzenia.

AKCESORIA I MATERIAŁY EKSPLOATACYJNE

W sklepie internetowym AEG można znaleźć wszystko co niezbędne do utrzymania urządzeń AEG w doskonałym stanie technicznym i wizualnym. Wśród szerokiej gamy akcesoriów, zaprojektowanych i wyprodukowanych zgodnie z wysokimi standardami jakości, oferujemy specjalistyczne naczynia kuchenne, kosze na sztucce, półki na butelki oraz torby do delikatnego prania...



Odwiedź sklep internetowy pod adresem
www.aeg.com/shop

OBSŁUGA KLIENTA

Zalecamy stosowanie oryginalnych części zamiennych.

Kontaktując się z serwisem należy dysponować poniższymi informacjami. Informacje te można znaleźć na tabliczce znamionowej.

Model _____

Numer produktu _____

Numer seryjny _____



INFORMACJE DOTYCZĄCE BEZPIECZEŃSTWA

Przed instalacją i rozpoczęciem eksploatacji urządzenia należy dokładnie przeczytać dołączoną instrukcję obsługi. Producent nie odpowiada za uszkodzenia i obrażenia ciała spowodowane nieprawidłową instalacją i eksploatacją. Należy zachować instrukcję wraz z urządzeniem do wykorzystania w przyszłości.

BEZPIECZEŃSTWO DZIECI I OSÓB O OGRANICZONYCH ZDOLNOŚCIACH RUCHOWYCH, UMYŚLOWYCH LUB SENSORYCZNYCH



OSTRZEŻENIE!

Występuje zagrożenie uduszeniem lub odniesieniem obrażeń mogących skutkować trwałym kalectwem.

- Nie wolno pozwalać obsługiwać tego urządzenia osobom, w tym również dzieciom, o ograniczonych zdolnościach ruchowych, sensorycznych lub umysłowych albo osobom bez odpowiedniego doświadczenia lub wiedzy. Osoby te mogą obsługiwać urządzenie wyłącznie pod nadzorem lub po odpowiednim poinstruowaniu przez osobę odpowiedzialną za ich bezpieczeństwo.
- Nie należy pozwalać, aby dzieci bawiły się urządzeniem.
- Wszystkie materiały opakowaniowe należy przechowywać poza zasięgiem dzieci.
- Podczas pracy i stygnięcia urządzenia dzieci i zwierzęta powinny znajdować się z dala od niego. Łatwo dostępne elementy urządzenia mocno się nagzewają.
- Jeśli urządzenie jest wyposażone w blokadę uruchomienia, zaleca się jej włączenie.

INSTALACJA



OSTRZEŻENIE!

Urządzenie może zainstalować wyłącznie wykwalifikowana osoba.

- Usunąć wszystkie elementy opakowania.
- Nie instalować ani nie używać uszkodzonego urządzenia.
- Należy postępować zgodnie z instrukcją instalacji dostarczoną wraz z urządzeniem.
- Zachować minimalne odstępstwa od innych urządzeń i mebli.

- Zachować ostrożność podczas przenoszenia urządzenia, ponieważ jest ono ciężkie. Zawsze używać rękawic ochronnych.
- Po przycięciu zabezpieczyć krawędzie blatu przed wilgocią za pomocą odpowiedniego uszczelniacza.
- Zabezpieczyć spód urządzenia przed dostępem pary i wilgoci.
- Nie instalować urządzenia przy drzwiach ani pod oknem. Zapobiegnie to możliwości strącenia gorącego naczynia z urządzenia przy otwieraniu okna lub drzwi.
- Instalując urządzenie nad szufladami należy zapewnić wystarczająco dużo miejsca między dolną częścią urządzenia a górną szufladą, aby umożliwić prawidłowy obieg powietrza.
- Pozostawić 5 mm przestrzeni wentylacyjnej między blatem roboczym a przednią częścią zamontowanego pod nim urządzenia. Gwarancja nie obejmuje uszkodzeń spowodowanych brakiem odpowiedniej przestrzeni wentylacyjnej.
- Spód urządzenia może być gorący. Zalecamy zamontowanie pod urządzeniem niepalnej płyty uniemożliwiającej dostęp do urządzenia od spodu

Podłączenie do sieci elektrycznej



OSTRZEŻENIE!

Występuje zagrożenie pożarem i porażeniem prądem elektrycznym.

- Wszystkie połączenia elektryczne powinny być wykonane przez wykwalifikowanego elektryka.
- Przed podłączeniem przewodów należy upewnić się, że listwa zasilania elektrycznego urządzenia nie jest pod napięciem.
- Upewnić się, że urządzenie jest prawidłowo zainstalowane. Luźne lub nieprawidłowe połączenie gniazdka i wtyczki może być przyczyną przegrzania zacisków.
- Upewnić się, że zostało zainstalowane zabezpieczenie przed porażeniem prądem.
- Po podłączeniu urządzenia do pobliskiego gniazda przewody elektryczne nie mogą dotykać urządzenia ani gorących naczyń.
- Nie dopuszczać do splećania przewodów elektrycznych.
- Przewód zasilający należy przymocować obejmą.

- Użyć odpowiedniego przewodu zasilającego.
- Należy zwrócić uwagę, aby nie uszkodzić wtyczki ani przewodu zasilającego. Wymianę uszkodzonego przewodu zasilającego należy zlecić przedstawicielowi serwisu lub wykwalifikowanemu elektrykowi.
- W instalacji elektrycznej należy zastosować wyłącznik obwodu umożliwiający odłączenie urządzenia od zasilania na wszystkich biegunach. Wyłącznik obwodu musi mieć rozwarcie styków wynoszące minimum 3 mm.
- Konieczne jest zastosowanie odpowiednich wyłączników obwodu zasilania: wyłączników automatycznych, bezpieczników (typu wykręcanych – wyjmowanych z oprawki), wyłączników różnicowo-prądowych i styczników.
- Pod wpływem wysokiej temperatury tłuszcze i olej mogą uwalniać łatwopalne opary. Podczas podgrzewania tłuszczów i oleju nie wolno zbliżać do nich źródeł ognia ani rozgrzanych przedmiotów.
- Opary uwalniane przez gorący olej mogą ulec samoczynnemu zapłonowi.
- Zużyty olej zawierający pozostałości produktów spożywczych ma niższą temperaturę zapłonu niż świeży olej.
- Nie umieszczać łatwopalnych produktów lub przedmiotów nasączonych łatwopalnymi produktami w urządzeniu, na nim lub w jego pobliżu.
- Nie gasić pożaru wodą. Odłączyć urządzenie i przykryć płomień pokrywą lub kocem ogniotrywałym.

ZASTOSOWANIE



OSTRZEŻENIE!

Zagrożenie odniesienia obrażeń ciała, oparzenia lub porażenia prądem.

- Z urządzenia należy korzystać w warunkach domowych.
- Nie zmieniać parametrów technicznych urządzenia.
- Nie używać zewnętrznego zegara ani niezależnego układu zdalnego sterowania do sterowania urządzeniem.
- Nie pozostawiać włączonego urządzenia bez nadzoru.
- Nie obsługiwać urządzenia mokrymi rękoma lub jeśli ma ono kontakt z wodą.
- Nie kłaść sztućców ani pokrywek naczyń na polach grzejnych. Mogą one stać się gorące.
- Po każdym użyciu wyłączyć pole grzejne. Nie polegać na działaniu układu wykrywania obecności naczyń.
- Nie używać urządzenia jako powierzchni roboczej ani miejsca do przechowywania przedmiotów.
- Jeśli powierzchnia jest pęknięta, odłączyć urządzenie od zasilania, aby uniknąć porażenia prądem.
- Gdy urządzenie jest włączone, użytkownicy z wszczepionym rozrusznikiem serca nie powinni zbliżać się do indukcyjnych pól grzejnych na odległość mniejszą niż 30 cm.



OSTRZEŻENIE!

Występuje zagrożenie pożarem lub eksplozją.



OSTRZEŻENIE!

Występuje zagrożenie uszkodzenia urządzenia.

- Nie stawiać gorących naczyń na panelu sterowania.
- Nie dopuszczać do wygotowania się potraw.
- Nie dopuszczać do upadku naczyń ani innych przedmiotów na powierzchnię urządzenia. Może to spowodować jej uszkodzenie.
- Nie włączać pól grzejnych bez naczyń ani z pustymi naczyniami.
- Nie kłaść na urządzeniu folii aluminiowej.
- Naczynia żeliwne, aluminiowe lub ze zniszczonym spodem mogą spowodować zarysowanie szkła ceramicznego. Dlatego nie należy przesuwac ich po powierzchni.

KONSERWACJA I CZYSZCZENIE



OSTRZEŻENIE!

Występuje zagrożenie uszkodzenia urządzenia.

- Aby zapobiec uszkodzeniu powierzchni urządzenia, należy regularnie ją czyścić.
- Do czyszczenia urządzenia nie wolno używać wody pod ciśnieniem ani pary wodnej.
- Czyścić urządzenie za pomocą wilgotnej szmatki. Stosować wyłącznie neutralne środki czyszczące. Nie używać produktów ściernych, myjek do szorowania, rozpuszczalników ani metalowych przedmiotów.

UTYLIZACJA



OSTRZEŻENIE!

Występuje zagrożenie odniesienia obrażeń ciała lub uduszenia.

- Odłączyć urządzenie od źródła zasilania.
- Odciąć przewód zasilający i wyrzucić go.

OPIS URZĄDZENIA

WIDOK URZĄDZENIA

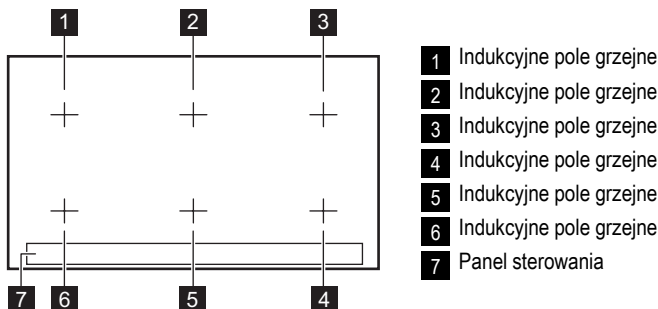

UKŁAD PANELU STEROWANIA

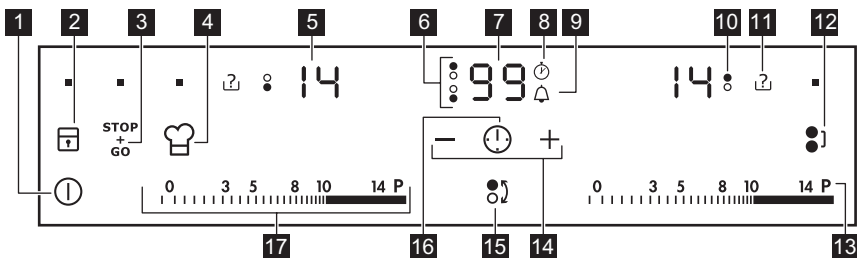

Urządzenie obsługuje się, dotykając pól czujników. Wyświetlacz, wskaźniki i sygnały dźwiękowe informują użytkownika o włączonych funkcjach.

	pole czujnika	funkcja
1		Włączanie i wyłączanie urządzenia.
2		Blokowanie i odblokowanie panelu sterowania.
3		Włączanie i wyłączanie funkcji STOP+GO.
4		Włączanie funkcji Chef.
5		Wskaźnik mocy grzania Wskaźnik ustawienia mocy grzania.
6		Wskaźniki funkcji zegara dla poszczególnych pól grzejnych Wskaźnik, dla którego pola ustawiono czas.
7		Wyświetlacz zegara Pokazuje czas w minutach.
8		Informuje o działaniu funkcji stopera (od 1 do 59 minut).
9		Informuje o działaniu funkcji wyłącznika czasowego (od 1 do 99 minut) lub minutnika.

	pole czujnika	funkcja
10		Wskazuje, dla którego pola ustawiono moc grzania.
11		Informuje o użyciu nieodpowiedniego naczynia, zbyt małej średnicy jego podstawy lub braku naczynia w polu grzejnym.
12		Włączanie i wyłączanie funkcji Bridge.
13		Włączanie i wyłączanie funkcji Power.
14		Przedłużanie lub skracanie czasu.
15		Wybór pola grzejjego dla funkcji zegara.
16		Ustawianie funkcji zegara.
17	Pasek regulacji	Służy do ustawiania mocy grzania.

WSKAZANIA USTAWIEŃ MOCY GRZANIA

Wskazanie	Opis
	Pole grzejne jest wyłączone.
	Pole grzejne jest włączone.
	Włączona jest funkcja STOP_{GO} .
	Włączona jest funkcja automatycznego podgrzewania.
	Włączona jest funkcja Power.
	Wystąpiła usterka.
	OptiHeat Control (3-stopniowy wskaźnik ciepła resztkowego): trwa gotowanie/ podtrzymywanie temperatury /ciepło resztkowe.
	Włączona jest funkcja blokady uruchomienia/zabezpieczenia przed dziećmi.
	Na polu grzejnym umieszczono nieodpowiednie lub zbyt małe naczynie, bądź nie umieszczono na nim żadnego naczynia.
	Uruchomiła się funkcja samoczynnego wyłączenia.

OPTIHEAT CONTROL (3-STOPNIOWY WSKAŹNIK CIEPŁA RESZTKOWEGO):



OSTRZEŻENIE!

Zagrożenie poparzenia ciepłem resztkowym!

OptiHeat Control wskazuje poziom ciepła resztkowego. Indukcyjne pola grzejne wytwarzają ciepło wymagane do przyrządzania potraw bezpośrednio w dnie naczynia. Powierzchnia ceramiczna jest nagrzewana przez ciepło pochodzące z naczyń.

CODZIENNA EKSPLOATACJA

WŁĄCZANIE I WYŁĄCZENIE

Dotknąć **1** przez 1 sekundę, aby włączyć lub wyłączyć urządzenie.

SAMOCZYNNE WYŁĄCZENIE

Funkcja ta powoduje samoczynne wyłączenie urządzenia, gdy:

- Wszystkie pola grzejne są wyłączone (**0**).
- Po włączeniu urządzenia nie ustawiono mocy grzania.
- Panel sterowania został zalany lub przez ponad 10 sekund znajduje się na nim jakiś przedmiot (garnek, ściereczka itp). Rozlega się sygnał dźwiękowy i urządzenie wyłącza się. Należy usunąć przedmiot lub wyczyścić panel sterowania.
- Urządzenie uległo nadmiernemu rozgrzaniu (np. gdy wygotowała się zawartość naczynia). Przed ponownym użyciem urządzenia należy odczekać, aż pole grzejne ostygnie.
- Użyto nieodpowiedniego naczynia. Pojawia się symbol **F**, a po upływie 2 minut pole grzejne wyłącza się samoczynnie.
- Nie wyłączono pola grzejnego lub nie zmieniono mocy grzania. Po pewnym czasie pojawia się **□** i urządzenie wyłącza się. Patrz poniżej.
- Zależność między ustawieniami mocy grzania a czasem samoczynnego wyłączenia:
 - **0** - **1** - **3** — 6 godzin
 - **4** - **7** — 5 godzin
 - **8** - **9** — 4 godziny
 - **10** - **14** — 1,5 godziny

USTAWIENIE MOCY GRZANIA

Dotknąć pasek regulacji w miejscu ustawienia mocy grzania. W razie potrzeby skorygować ustawienie w lewo lub prawo. Nie zwalniać dotyku aż do ustawienia wybranej mocy grzania. Na wyświetlaczu pojawi się ustawienie mocy grzania.

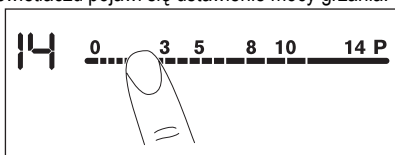

Zaleca się, aby naczynia o średnicy większej niż 180 mm umieszczać na tylnych polach grzejnych.

FUNKCJA BRIDGE

Funkcja Bridge łączy dwa pola grzejne, które działają jak jedno pole grzejne. Z funkcji tej można skorzystać gotując w naczyniach o średnicy przekraczającej 260 mm.

Najpierw należy ustawić moc grzania jednego z pól grzejnych.

Aby włączyć funkcję Bridge, należy dotknąć **⦿** – włączy się odpowiedni wskaźnik. Aby ustawić lub zmienić ustawienie mocy grzania, należy dotknąć jednego z pól czujników.

Aby wyłączyć funkcję Bridge, należy dotknąć **⦿** – wskaźnik wyłączy się. Pola grzejne będą działać niezależnie od siebie.

AUTOMATYCZNE PODGRZEWANIE

Włączenie funkcji automatycznego podgrzewania umożliwia, w razie potrzeby, wstępne podgrzanie potrawy w krótszym czasie. Funkcja ta uruchamia na pewien czas największą moc grzania (patrz wykres), a następnie zmniejsza ją do wybranego poziomu.

Aby włączyć funkcję automatycznego podgrzewania pola grzejnego:

1. Dotknąć **P** (na wyświetlaczu pojawi się **P**).
2. Szybko dotknąć żądanego ustawienia mocy grzania. Po upływie 3 sekund na wyświetlaczu pojawi się **R**.

Aby wyłączyć tę funkcję, należy zmienić ustawienie mocy grzania.

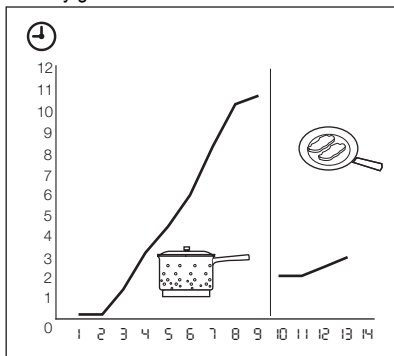

FUNKCJA POWER

Funkcja Power zapewnia dodatkową moc indukcyjnym polem grzejnym. Funkcja Power może być włączona przez ograniczony czas (patrz roz-

dział „Dane techniczne”). Po tym czasie indukcyjne pole grzejne automatycznie przełącza się na najwyższą moc grzania. W celu włączenia funkcji należy dotknąć **P** — wyświetli się **P**. Aby wyłączyć tę funkcję, należy zmienić ustawienie mocy grzania.

ZARZĄDZANIE ENERGIĄ

Funkcja zarządzania energią dzieli moc między dwa pola grzejne w parze (patrz rysunek). Funkcja Power zwiększa do maksimum moc jednego pola grzejnego w parze. Moc drugiego pola grzejnego zostaje automatycznie zmniejszona. Wskazanie dla pola o zmniejszonej mocy grzania zmienia się w zakresie dwóch poziomów.

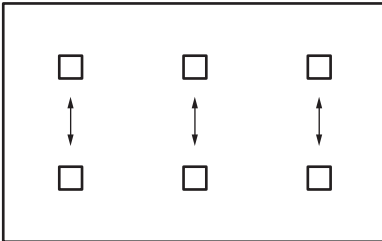

FUNKCJA CHEF

Funkcja Chef uruchamia wszystkie pola grzejne oraz automatycznie włącza funkcję Bridge dla wszystkich pól. Po uruchomieniu funkcji wybierane jest takie samo ustawienie mocy grzejnej, jakie było wybrane ostatnim razem.

Przy pierwszym włączeniu dla lewej pary pól grzejnych ustawiany jest poziom **14**, dla środkowej pary poziom **9**, a dla prawej pary poziom **3**.

Aby włączyć funkcję:

- Dotknąć **☞** – włączy się odpowiedni wskaźnik. Wszystkie pola grzejne będą działać przez 9 minut. Jeśli pola grzejne pozostaną puste, wyświetli się symbol **?**. Po upływie 9 minut rozlegnie się sygnał dźwiękowy i puste pola grzejne zostaną przestawione na poziom **0**.

Aby wznowić działanie funkcji:

- Dotknąć **☞**, aby włożyć naczynie lub przestawić je na wyłączoną parę pól grzejnych.

Aby wyłączyć funkcję:

- Dotknąć **⊗**, aby wyłączyć funkcję Chef dla wybranych pól grzejnych i przywrócić ostatnio ustawioną moc grzania dla tej pary pól. Wskaźnik wyłączy się.

- Ustawić moc grzania na poziomie **0** lub powolnić, by wyłącznik czasowy wyłączył pola grzejne. Wskaźnik wyłączy się.



Gdy funkcja Chef jest wyłączona, czas działania funkcji wykrywania naczyń wynosi 2 minuty.

ZEGAR

Wyłącznik czasowy.

Wyłącznik czasowy służy do określenia czasu pracy każdego pola grzejnego tylko podczas aktualnego grzania.

Wyłącznik czasowy należy ustawić po wybraniu pola grzejnego.



Wybór funkcji zegara jest możliwy dla pól grzejnych, które są włączone i gdy ustawiona jest moc grzania.

- **Wybór pola grzejnego:** dotknąć kilkakrotnie **⊙**, aż włączy się wskaźnik odpowiedniego pola grzejnego.
Gdy ta funkcja jest włączona, wyświetla się symbol **△**.
- **Aby włączyć wyłącznik czasowy:** dotknąć **+** zegara, aby ustawić czas (**00** – **99** minut). Gdy lampka kontrolna pola grzejnego zaczyna migać wolno, rozpoczyna się odliczanie czasu.
- **Aby wyświetlić pozostały czas:** ustawić pole grzejne, dotykając **⊙**. Wskaźnik pola grzejnego zacznie szybko migać. Wyświetlacz wyświetli pozostały czas.
- **Aby zmienić ustawienie wyłącznika czasowego:** wybrać pole grzejne za pomocą **⊙**, a następnie dotknąć **+** lub **-**.
- **Aby wyłączyć wyłącznik czasowy:** wybrać pole grzejne za pomocą **⊙**, a następnie dotknąć **-**. Rozpocznie się odliczanie ustawionego czasu do **00**. Wskaźnik pola grzejnego wyłączy się.

Gdy odliczanie wyłącznika czasowego dobiegnie końca, rozlegnie się sygnał dźwiękowy i zacznie migać symbol **00**. Pole grzejne wyłączy się.

- **Aby wyłączyć sygnał dźwiękowy:** dotknąć **⊙**.

Stoper

Stoper umożliwia monitorowanie czasu pracy pola grzejnego.

- **Wybór pola grzejnego (jeżeli włączonych jest więcej pól grzejnych):** dotknąć kilkakrotnie  , aż włączy się wskaźnik odpowiedniego pola grzejnego.





Gdy ta funkcja jest włączona, wyświetla się symbol .

- **Aby włączyć stoper:**

Dotknąć .

Zniknie symbol  i pojawi się .

- **Aby zobaczyć, jak długo działa pole grzejne:** ustawić pole grzejne, dotykając  . Wskaźnik pola grzejnego zacznie szybko migać. Na wyświetlaczu pojawi się czas działania pola grzejnego. W ciągu pierwszej minuty czas będzie wyświetlany w sekundach; po upływie pierwszej minuty czas będzie wyświetlany w minutach. Wyświetlacz pokazuje czas pracy tego pola grzejnego, które było włączone najdłużej.



- **Aby wyłączyć stoper:** ustawić pole grzejne dotykając  , a następnie dotknąć  lub  , aby wyłączyć zegar. Zniknie symbol  i pojawi się .



Gdy jednocześnie włączone są obie funkcje zegara, wyświetlacz pokazuje najpierw funkcję wyłącznika czasowego.

Minutnik.



Gdy pola grzejne nie są włączone, zegara można używać jako **minutnika**. Dotknąć .

Dotknąć  lub  zegara, aby ustawić czas.

Gdy odliczanie zegara dobiegnie końca, rozlegnie się sygnał dźwiękowy i zacznie migać symbol .



- **Aby wyłączyć sygnał dźwiękowy:** dotknąć .

STOP+GO

Funkcja  służy do przestawiania wszystkich włączonych pól grzejnych na najniższą moc grzania (.

Gdy działa funkcja  , nie można zmieniać ustawienia mocy grzania.

Funkcja  nie blokuje funkcji zegara.



- **Aby włączyć** tę funkcję, należy dotknąć symbolu  . Pojawi się symbol .

- **Aby wyłączyć** tę funkcję, należy dotknąć  . Wyświetli się ustawiona poprzednio moc grzania.

BLOKADA

Gdy włączone są pola grzejne, istnieje możliwość zablokowania panelu sterowania z wyjątkiem  . Zapobiega to przypadkowej zmianie ustawienia mocy grzania.

Najpierw należy ustawić moc grzania.

Aby włączyć tę funkcję, należy dotknąć  . Na 4 sekundy zaświeci się symbol  . Zegar pozostanie włączony.





Aby wyłączyć tę funkcję, należy dotknąć  . Pojawi się wskazanie ustawionej wcześniej mocy grzania.

Zatrzymanie pracy urządzenia spowoduje również wyłączenie tej funkcji.





BLOKADA URUCHOMIENIA

Ta funkcja zapobiega przypadkowemu uruchomieniu urządzenia.





Włączanie blokady uruchomienia

- Włączyć urządzenie dotykając  . **Nie ustawiać mocy grzania.**
- Dotknąć  i przytrzymać przez 4 sekundy. Zaświeci się symbol .
- Wyłączyć urządzenie dotykając .

Wyłączanie blokady uruchomienia

- Włączyć urządzenie dotykając  . **Nie ustawiać mocy grzania.** Dotknąć  i przytrzymać przez 4 sekundy. Zaświeci się symbol .
- Wyłączyć urządzenie dotykając .





Tymczasowe wyłączenie blokady uruchomienia na czas gotowania

- Włączyć urządzenie dotykając  . Zaświeci się symbol .
- Dotknąć  i przytrzymać przez 4 sekundy. **W ciągu 10 sekund ustawić moc grzania.** Teraz można korzystać z urządzenia.
- Po wyłączeniu urządzenia poprzez dotknięcie  blokada uruchomienia zostanie przywrócona.

OFFSOUND CONTROL (WYŁĄCZANIE I WŁĄCZANIE DŹWIĘKU)

Wyłączanie dźwięku

Wyłączyć urządzenie.





Dotknąć symbolu  na 3 sekundy. Wyświetlacz zaświeci się i zgaśnie. Dotknąć  na 3 sekundy. Zaświeci się  i włączy się sygnał dźwiękowy. Dotknąć , zaświeci się , wyłączy się sygnał dźwiękowy.

Gdy ta funkcja jest aktywna, emitowane są dźwięki jedynie w następujących sytuacjach:

- po dotknięciu symbolu 
- po zakończeniu odliczania minutnika
- wyłącznik czasowy wyłącza się
- po położeniu dowolnego przedmiotu na panelu sterowania.

Włączanie dźwięków

Wyłączyć urządzenie.

Dotknąć symbolu  na 3 sekundy. Wyświetlacz zaświeci się i zgaśnie. Dotknąć  na 3 sekundy. Zaświeci się , ponieważ wyłączył się sygnał dźwiękowy. Dotknąć , zaświeci się . Rozlega się sygnał dźwiękowy.

PRZYDATNE RADY I WSKAZÓWKI



INDUKCYJNE POLA GRZEJNE

Silne pole elektromagnetyczne generowane przez indukcyjne pole grzejne nagrzewa naczynie w bardzo krótkim czasie.

NACZYNIA DO INDUKCYJNYCH PÓL GRZEJNYCH



Do gotowania na indukcyjnych polach grzejnych należy używać wyłącznie odpowiednich naczyń.

Material, z którego wykonane są naczynia

- **odpowiedni:** żeliwo, stal, stal emaliowana, stal nierdzewna, dno wielowarstwowe (odpowiednio oznaczone przez producenta).
- **nieodpowiedni:** aluminium, miedź, mosiądz, szkło, ceramika, porcelana.

Naczynie nadaje się do stosowania na płycie indukcyjnej, jeżeli...

- ... możliwe jest szybkie zagotowanie niewielkiej ilości wody w naczyniu ustawionym na polu grzejnym ustawionym na maksymalną moc,
- ... magnes przywiera do dna naczynia.



Dno naczynia powinno być możliwie jak najbardziej grube i płaskie.

KORZYSTANIE Z PÓL GRZEJNYCH



UWAGA

Ustawić naczynie na krzyżyku znajdującym się na polu grzejnym, na którym odbywa się gotowanie. Zakryć cały krzyżyk. Magnetyczna część dna naczynia musi mieć średnicę minimum 125 mm. Indukcyjne pola grzejne dostosowują się automatycznie do wielkości dna naczynia. Można stosować duże naczynia, ustawiając je jednocześnie na dwóch polach grzejnych.

ODGŁOSY PODCZAS OGRZEWANIA

Jeżeli słychać

- odgłos trzaskania: naczynie jest wykonane z różnych materiałów (konstrukcja wielowarstwowa).
- odgłos gwizdania: jedno lub więcej pól grzejnych jest ustawione na wysoką moc grzania, a

naczynia są wykonane z różnych materiałów (konstrukcja wielowarstwowa).

- odgłos brzęczenia: ustawiona jest wysoka moc grzania.
- odgłos klikania: następuje przełączanie elektryczne.
- odgłos syczenia, brzęczenia: uruchomiony jest wentylator.

Odgłosy te są normalnym zjawiskiem i nie świadczą o usterce urządzenia.

OSZCZĘDZANIE ENERGII



Jak oszczędzać energię

- W miarę możliwości należy zawsze przykrywać naczynia pokrywką.
- Naczynie do gotowania należy postawić na polu grzejnym przed jego włączeniem.
- Ciepło resztkowe można wykorzystać do podtrzymywania ciepła potraw lub roztopiania składników.



Sprawność pola grzejnego

Sprawność pola grzejnego zależy od średnicy dna naczynia. Naczynie o średnicy dna mniejszej niż minimalna przejmuje tylko część energii generowanej przez pole grzejne. Informacje dotyczące minimalnej średnicy dna naczyń znajdują się w rozdziale „Dane techniczne”.

ÓKO TIMER (ZEGAR EKO)



Aby oszczędzać energię, grzałka pola grzejnego wyłącza się zanim zabrzmi sygnał wyłącznika czasowego. Różnica w czasie pracy urządzenia zależy od ustawionego poziomu mocy grzania oraz czasu gotowania.

PRZYKŁADY ZASTOSOWAŃ

Zależność między ustawieniem mocy grzania a zużyciem energii elektrycznej przez pole grzejne nie jest liniowa.

Zwiększenie mocy grzania nie powoduje proporcjonalnego zwiększenia zużycia energii elektrycznej przez pole grzejne.

Oznacza to, że przy ustawieniu średniej mocy grzania pole grzejne wykorzystuje mniej niż połowę swojej mocy.



Dane przedstawione w tabeli mają wyłącznie charakter orientacyjny.

Ustawienia grzania	Zastosowanie:	Czas	Wskazówki	Znamionowe zużycie energii elektrycznej
1	Podtrzymywanie ciepła ugotowanej potrawy	zależnie od potrzeb	Przykryć naczynie	3 %
1 - 3	Sos holenderski, roztopienie: masła, czekolady, żelatyny	5-25 min	Mieszać od czasu do czasu	3 – 8 %
1 - 3	Ścinanie: puszystych omeletów, jajek smażonych	10-40 min	Gotować pod przykryciem	3 – 8 %
3 - 5	Gotowanie ryżu lub potraw mlecznych, podgrzewanie gotowych potraw	25-50 min	Włączyć przynajmniej dwukrotnie więcej płynu niż ryżu; potrawy mleczne mieszać od czasu do czasu	8 – 13 %
5 - 7	Gotowanie na parze warzyw, ryb, mięsa	20-45 min	Dodać kilka łyżek płynu	13 – 18 %
7 - 9	Gotowanie ziemniaków na parze	20-60 min	Użyć maksymalnie 0,25 litra wody na 750 g ziemniaków	18 – 25 %
7 - 9	Gotowanie większej ilości potraw, dań duszonych i zup	60-150 min	Do 3 litrów wody + składniki	18 – 25 %
9 - 12	Delikatne smażenie: eskalopków, cordon bleu z cielęciny, kotletów, bryzoli, kiełbasek, wątróbki, zasmażek, jajek, naleśników, pączków	w razie potrzeby	Obrócić po upływie połowy czasu	25 – 45 %
12 - 13	Intensywne smażenie, zapiekane mięso i ziemniaki, polędwicy, steków	5-15 min	Obrócić po upływie połowy czasu	45 – 64 %
14	Gotowanie wody, gotowanie makaronu, obsmażanie mięsa (gulasz, mięso duszone w sosie własnym), smażenie frytek			100 %
P	Gotowanie dużej ilości wody. Włączona jest funkcja zarządzania energią.			

Informacja na temat akryloamidów

Ważne! Zgodnie ze stanem najnowszej wiedzy naukowej akryloamidy powstające podczas przyrumieniania potraw (zwłaszcza zawierających skrobię) mogą stanowić

zagrożenie dla zdrowia. Z tego powodu zaleca się pieczenie i smażenie potraw w jak najniższych temperaturach oraz unikanie ich nadmiernego przyrumieniania.

KONSERWACJA I CZYSZCZENIE

Urządzenie należy oczyścić po każdym użyciu.
Zawsze używać naczyń z czystym dnem.



Zarysowania lub ciemne plamy na płycie ceramicznej nie mają wpływu na działanie urządzenia.

Usuwanie zabrudzeń:

1. – **Usuwać natychmiast:** stopiony plastik, folię oraz zabrudzenia z potraw zawierających cukier. W przeciwnym razie zabrudzenia mogą spowodować uszkodzenie urządzenia. Użyć specjalnego skrobaka do szkła. Przyłożyć skrobak pod ostrym kątem do szklanej powierzchni i przesunąć po niej ostrzem.
 - **Usunąć, gdy urządzenie wystarczająco ostygnie:** ślady osadu kamienia i wody, plamy tłuszczu, metaliczne odbarwienia. Użyć specjalnego środka czyszczącego do szkła ceramicznego lub stali nierdzewnej.
2. Przetrzeć urządzenie wilgotną szmatką z dodatkiem detergentu.
3. Na koniec **wytrzeć urządzenie do sucha czystą ściereczką.**

ROZWIĄZYWANIE PROBLEMÓW

Problem	Możliwa przyczyna	Rozwiązanie
Nie można uruchomić urządzenia lub sterować nim.		Ponownie uruchomić urządzenie i w ciągu maksymalnie 10 sekund ustawić moc grzania.
	Dotknięto równocześnie 2 lub więcej pól czujników.	Dotknąć tylko jednego pola czujnika.
	Włączona jest funkcja Stop +Go.	Patrz rozdział „Wskazówki dla użytkownika”.
	Na panelu sterowania znajdują się plamy tłuszczu lub woda.	Wyczyścić panel sterowania.
Rozlega się sygnał dźwiękowy i urządzenie wyłącza się. Gdy urządzenie jest wyłączone, rozlega się sygnał dźwiękowy.	Zakryto jedno lub więcej pól czujników.	Usunąć przedmiot z pól czujników.
Urządzenie wyłącza się.	Położono przedmiot na polu czujnika ①.	Zdjąć przedmiot z pola czujnika.
Wskaźnik ciepła resztkowego nie włącza się.	Pole grzejne nie jest gorące, ponieważ było używane przez krótki czas.	Jeśli pole grzejne było używane wystarczająco długo, aby się rozgrzać, należy skontaktować się z punktem serwisowym.
Nie działa funkcja automatycznego podgrzewania.	Pole grzejne jest gorące.	Odczekać, aż pole grzejne odpowiednio wystygnie.
	Ustawiono maksymalną moc grzania.	Maksymalna moc grzania jest równa mocy uruchamianej przy włączeniu funkcji automatycznego podgrzewania.
Moc grzania przełącza się między dwoma poziomami.	Włączona jest funkcja zarządzania energią.	Patrz „Zarządzanie energią”.
Pola czujników nagrzewają się.	Naczynie jest zbyt duże lub ustawione zbyt blisko elementów sterowania.	Jeśli to konieczne, duże naczynie należy ustawiać na tylnych polach grzejnych.
Brak sygnałów dźwiękowych podczas dotykania pól czujników na panelu.	Sygnały dźwiękowe są wyłączone.	Włączyć sygnały dźwiękowe (patrz „Wyłączanie dźwięku sterowania”).
Wyświetla się  .	Włączona jest funkcja samoczynnego wyłączenia.	Wyłączyć urządzenie i włączyć je ponownie.
Wyświetla się  .	Włączona jest funkcja blokady uruchomienia lub blokady.	Patrz rozdział „Wskazówki dla użytkownika”.
Wyświetla się  .	Na polu grzejnym nie ma naczynia.	Postawić naczynie na polu grzejnym.

Problem	Możliwa przyczyna	Rozwiązanie
	Użyto niewłaściwego naczynia.	Użyć właściwego naczynia.
	Średnica dna naczynia jest za mała w stosunku do pola grzejnego.	Stosować naczynia o odpowiednich wymiarach.
	Naczynie nie zakrywa krzyżka.	Zakryć cały krzyżyk.
Wyświetla się [E3] oraz liczba.	Urządzenie wykryło błąd.	Odłączyć urządzenie na pewien czas od zasilania. Odłączyć bezpiecznik w domowej instalacji elektrycznej. Podłączyć ponownie. Jeśli wskazanie [E3] pojawi się ponownie, należy skontaktować się z serwisem.
Wyświetla się [E3].	Podłączenie do sieci elektrycznej jest nieprawidłowe. Napięcie zasilania jest poza zakresem.	Skontaktować się z wykwalifikowanym elektrykiem, który sprawdzi instalację.
Wyświetla się [E4].	Urządzenie wykryło błąd, ponieważ wygotowała się zawartość naczynia. Zdziałało zabezpieczenie przed przegrzaniem pól grzejnych oraz funkcja samoczynnego wyłączenia.	Wyłączyć urządzenie. Zdjąć gorące naczynie. Po upływie około 30 sekund ponownie włączyć pole grzejne. Jeśli problem był związany z naczyniem, z wyświetlacza zniknie komunikat o błędzie, ale może nadal świecić się wskaźnik ciepła resztkowego. Należy odczekać, aż naczynie wystarczająco ostygnie i sprawdzić, czy jest ono odpowiednie, korzystając z informacji zawartych w rozdziale „Naczynia do indukcyjnych pól grzejnych”.
Wyświetla się [EB].	Podłączenie do sieci elektrycznej jest nieprawidłowe. Brak jednej lub większej liczby faz.	Skontaktować się z wykwalifikowanym elektrykiem, który sprawdzi poprawność instalacji ze schematem połączeń. Jeśli wskazanie [EB] pojawi się ponownie, należy skontaktować się z serwisem.

Jeśli powyższe rozwiązania nie pomogą w rozwiązaniu problemu, należy skontaktować się ze sprzedawcą lub najbliższym punktem serwisowym. Należy podać dane z tabliczki znamionowej, składający się z trzech znaków kod szkła ceramicznego (znajdujący się w rogu powierzch-

ni szklanej) oraz wyświetlany komunikat o błędzie.

Należy sprawdzić, czy urządzenie było użytkowane prawidłowo. W przeciwnym razie interwencja pracownika serwisu lub sprzedawcy może być płatna nawet w okresie gwarancyjnym. Informacje dotyczące obsługi klienta oraz warunków

gwarancji znajdują się w broszurze gwarancyjnej.

INSTALACJA



OSTRZEŻENIE!

Patrz rozdział „Informacje dotyczące bezpieczeństwa”.



Przed instalacją

Przed instalacją urządzenia należy spisać wskazane poniżej dane z tabliczki znamionowej. Tabliczka znamionowa znajduje się na spodzie obudowy urządzenia.

- Model
- Numer produktu
- Numer seryjny

URZĄDZENIA DO ZABUDOWY

- Urządzeń do zabudowy wolno używać dopiero po ich zamontowaniu w odpowiednich szafkach lub blatach roboczych spełniających wymogi stosownych norm.

PRZEWÓD ZASILAJĄCY

- Urządzenie jest dostarczane z przewodem zasilającym.

MONTAŻ

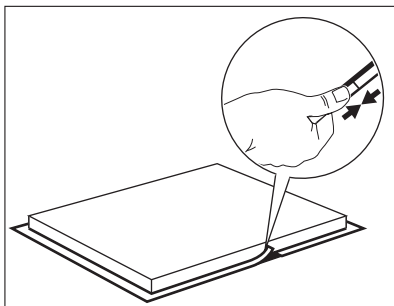
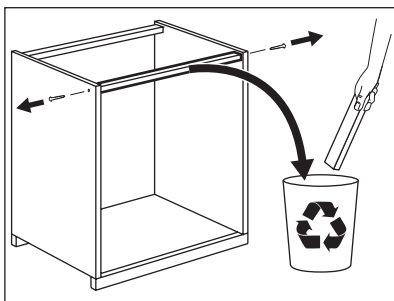

- Wymienić uszkodzony przewód zasilający na nowy przewód specjalny (typu H05BB-F o wartości T_{max} 90°C lub wyższej). Należy skontaktować się w tym celu z lokalnym punktem serwisowym.

MONTAŻ USZCZELKI.

- Oczyszczyć blat roboczy w miejscu wykonania wycięcia.
- Przykleić dołączoną taśmę uszczelniającą wokół dolnej krawędzi urządzenia, wzdłuż zewnętrznej krawędzi szkła ceramicznego. Nie naciągać taśmy. Styk końców taśmy powinien znaleźć się pośrodku jednego z boków płyty. Po przycięciu taśmy (z zapasem kilku milimetrów) połączyć jej oba końce ze sobą.

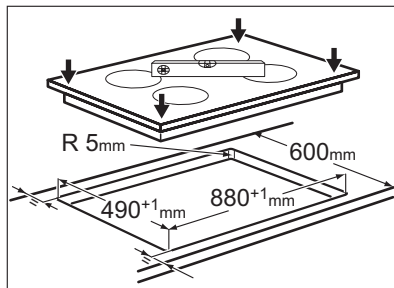
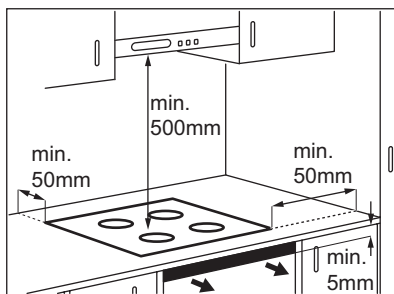

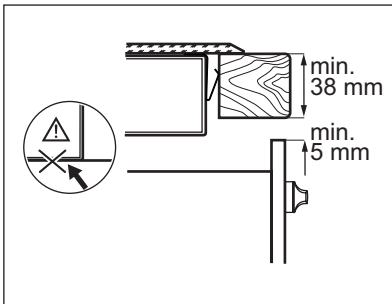
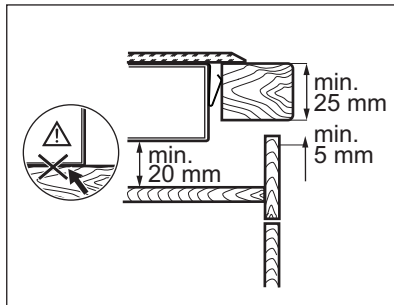
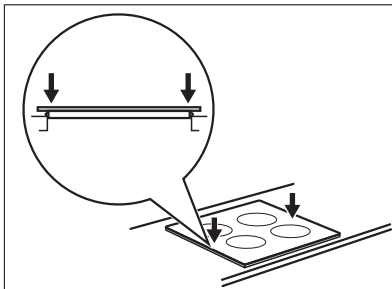

W przypadku zastosowania kasety ochronnej (wyposażenie dodatkowe³⁾) nie ma konieczności pozostawienia 5 mm przestrzeni wentylacyjnej z przodu, jak również montażu przegrody zabezpieczającej bezpośrednio pod urządzeniem.

W przypadku montażu urządzenia nad piekarnikiem nie można użyć kasety ochronnej.

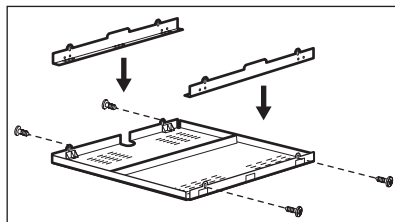

DANE TECHNICZNE

Modell HK956970FB

Typ 58 GCDE 9 AU

Induction 11.1 kW

Ser.Nr.

AEG

Prod.Nr. 949 595 076 00

220-240 V 50-60 Hz

Made in Germany

11.1 kW



³⁾ Wyposażenie dodatkowe w postaci kasety ochronnej może być niedostępne w niektórych krajach. W celu uzyskania dodatkowych informacji należy skontaktować się z miejscowym dostawcą.

Moc pól grzejnych

Pole grzejne	Moc znamionowa (maksymalna moc grzania) [W]	Z włączoną funkcją Power [W]	Maksymalny czas działania funkcji Power [min]	Minimalna średnica naczynia [mm]
Prawe tylne	2300 W	3200 W	10	125
Prawe przednie	2300 W	3200 W	10	125
Środkowe tylne	2300 W	3200 W	10	125
Środkowe przednie	2300 W	3200 W	10	125
Lewe tylne	2300 W	3200 W	10	125
Lewe przednie	2300 W	3200 W	10	125

Moc pól grzejnych może w niewielkim zakresie odbiegać od wartości podanych w tabeli. Zmiany te zależą od wymiarów naczynia oraz materiału, z którego zostało wykonane.

