



Thinking of you
Electrolux



EOB3400

.....
HU SÜTŐ
RO CUPTOR

.....
HASZNÁLATI ÚTMUTATÓ 2
MANUAL DE UTILIZARE 26



TARTALOMJEGYZÉK

BIZTONSÁGI INFORMÁCIÓK	3
TERMÉKLEÍRÁS	6
AZ ELSŐ HASZNÁLAT ELŐTT	7
NAPI HASZNÁLAT	8
ÓRAFUNKCIÓK	9
TOVÁBBI FUNKCIÓK	11
HASZNOS JAVASLATOK ÉS TANÁCSOK	12
ÁPOLÁS ÉS TISZTÍTÁS	19
MIT TEGYEK, HA.....	23
MŰSZAKI ADATOK	23
ÜZEMBE HELYEZÉS	24
KÖRNYEZETVÉDELMI TUDNIVALÓK	25

GONDOLUNK ÖNRE

Köszönjük, hogy Electrolux terméket vásárolt. Ön olyan készülék tulajdonosa lett, mely mögött több évtizedes szakmai tapasztalat és innováció áll. Rendkívüli tudását és stílusos megjelenését az Ön igényei ihlették. Valahányszor csak használja, biztos lehet abban, hogy a benne foglalt tudás a siker garanciája.

Köszöntjük az Electrolux világában.

Látogassa meg a weboldalunkat:



Kezelési tanácsok, kiadványok, hibaelhárító, szerviz információk:
www.electrolux.com



További előnyökért regisztrálja készülékét:
www.electrolux.com/productregistration



Kiegészítők, segédanyagok és eredeti alkatrészek vásárlása a készülékhez:
www.electrolux.com/shop

VÁSÁRLÓI TÁMOGATÁS ÉS SZERVIZ

Kizárólag eredeti alkatrészek használatát javasoljuk.

Ha készülékével a szervizhez fordul, legyenek kéznél az alábbi adatok.

Ezek az információk az adattáblán olvashatók. Típus, Termékszám, Sorozatszám.



Figyelmeztetés - Biztonsági információk



Általános információk és tanácsok



Környezetvédelmi információk

A változtatások jogát fenntartjuk.



BIZTONSÁGI INFORMÁCIÓK

Az üzembe helyezés és használat előtt gondosan olvassa el a mellékelt útmutatót. A nem megfelelő üzembe helyezés vagy használat által okozott károkért nem vállal felelősséget a gyártó. További tájékozódás érdekében tartsa elérhető helyen az útmutatót.

GYERMEKEK ÉS FOGYATÉKKAL ÉLŐ SZEMÉLYEK BIZTONSÁGA



VIGYÁZAT

Fulladás, sérülés vagy tartós rokkantság kockázata.

- Ne engedje, hogy a készüléket csökkent fizikai, értelmi vagy mentális képességű, illetve megfelelő tapasztalatok és ismeretek híján lévő személy használja, beleértve a gyermekeket is. Ha ilyen személyek használják a készüléket, a biztonságukért felelős személynek kell őket felügyelnie, illetve a készülék használatára vonatkozóan útmutatót kell biztosítani számukra.
- Ne hagyja, hogy gyermekek játsszanak a készülékkel.
- Minden csomagolóanyagot tartson távol a gyermekektől.
- A gyermekeket és kedvenc háziállatokat tartsa távol a készüléktől működés közben, és működés után, lehűléskor. A készülék elérhető részei forróak.
- Ha rendelkezik gyermekbiztonsági zárral a készülék, akkor célszerű azt bekapcsolni.

ÜZEMBE HELYEZÉS



VIGYÁZAT

A készüléket csak képzett személy helyezheti üzembe.

- Távolítsa el az összes csomagolóanyagot.
- Ne helyezzen üzembe, és ne is használjon sérült készüléket.
- Tartsa be a készülékhez mellékelt üzembe helyezési útmutatóban foglaltakat.
- Súlyos a készülék, ezért legyen körültekintő a mozgásakor. Mindig viseljen munkavédelmi kesztyűt.
- Soha ne húzza a készüléket a fogantyújánál fogva.
- Tartsa meg a minimális távolságot a többi készüléktől és egységtől.

- A készüléket biztonságos szerkezetek alá és mellé helyezze.
- A készüléket azonos magasságú készülékek vagy egységek mellett helyezze el.

Elektromos csatlakoztatás



VIGYÁZAT

Tűz- és áramütésveszély.

- Minden elektromos csatlakoztatást szakképzett villanyszerelőnek kell elvégeznie.
- A készüléket kötelező földelni.
- Ellenőrizze, hogy az adattáblán szereplő elektromos adatok megfelelnek-e a háztartási hálózati áram paramétereinek. Amennyiben nem, forduljon szakképzett villanyszerelőhöz.
- Mindig megfelelően felszerelt, áramütés ellen védett aljzatot használjon.
- Ne használjon hálózati elosztót és hosszabbító kábelt.
- Ügyeljen a hálózati csatlakozódugó és a hálózati kábel épségére. Ha a hálózati kábel cserére szorul, forduljon márkaszervizhez vagy villanyszerelőhöz.
- Ügyeljen arra, hogy a hálózati kábelek ne érjenek hozzá a készülék ajtajához, különösen akkor, ha az forró.
- A feszültség alatt álló és szigetelt alkatrészek érintésvédelmi részeit úgy kell rögzíteni, hogy szerszám nélkül ne lehessen eltávolítani azokat.
- Csak az üzembe helyezés befejezése után csatlakoztassa a hálózati csatlakozódugót a hálózati csatlakozóaljzatba. Ügyeljen arra, hogy a hálózati dugasz üzembe helyezés után is könnyen elérhető legyen.
- Amennyiben a hálózati konnektor rögzítése laza, ne csatlakoztassa a csatlakozódugót hozzá.
- A készülék csatlakozásának bontására, soha ne a hálózati kábelnél fogva húzza ki a csatlakozódugót. A kábelt mindig a csatlakozódugónál fogva húzza ki.
- Kizárólag megfelelő szigetelőberendezést alkalmazzon: hálózati túlterhelésvédő megszakítót, biztosítékot (a tokból eltávolított csavaros típusú biztosítékot), földzárlatkioldót és védőrelét.
- Az elektromos készüléket egy szigetelőberendezéssel kell ellátni, amely lehetővé teszi,

hogy minden ponton leválassza a készüléket az elektromos hálózatról. A szigetelőberendezésnek legalább 3 mm-es érintkezőtávolsággal kell rendelkeznie.

HASZNÁLAT



VIGYÁZAT

Sérülés-, égés-, áramütés- és robbanásveszély.

- A készüléket háztartási környezetben használja.
- Ne változtassa meg a készülék műszaki jellemzőit.
- Ellenőrizze, hogy a készülék szellőzőnyílásai nincsenek-e lezárva.
- Működés közben tilos a készüléket felügyelet nélkül hagyni.
- Minden használat után kapcsolja ki a készüléket.
- A készülék belseje használat közben felforrósodik. Ne érintse meg a készülék belsejében lévő fűtőelemeket. Amikor a sütőből kiveszi vagy behelyezi az edényeket, mindig használjon konyhai edényfogó kesztyűt.
- Körültekintően járjon el, ha működés közben kinyitja a készülék ajtaját. Forró levegő távozhat a készülékből.
- Ne működtesse a készüléket nedves kézzel, vagy amikor az vízzel érintkezik.
- Ne gyakoroljon nyomást a nyitott ajtóra.
- Ne használja a készüléket munka- vagy tárolófelületként.
- Működés közben mindig tartsa csukva a készülék ajtaját.
- Óvatosan nyissa ki a készülék ajtaját. Az alkoholtartalmú alkotóelemek alkoholos levegőelegyet hozhatnak létre.
- Ügyeljen arra, hogy szikra vagy nyílt láng ne legyen a készülék közelében, amikor kinyitja az ajtót.
- Ne tegyen gyúlékony anyagot vagy gyúlékony anyaggal szennyezett tárgyat a készülékbe, annak közelébe, illetve annak tetejére.



VIGYÁZAT

A készülék károsodásának veszélye áll fenn.

- A zománc elszíneződésének vagy károsodásának megakadályozása érdekében:
 - Ne tegyen edényt vagy egyéb tárgyat közvetlenül a készülék sütőterének aljára.

- Ne tegyen alufóliát közvetlenül a készülék sütőterének aljára.
- Ne engedjen vizet a forró készülékbe.
- A főzés befejezése után ne tárolja a nedves edényeket vagy az ételt a készülékben.
- A tartozékok kivételek vagy berakásakor óvatosan járjon el.
- A zománc elszíneződése nincs hatással a készülék teljesítményére. Ez a garanciajog szempontjából nem számít hibának.
- A nagy nedvességtartalmú sütemények esetében mély tepsi használjon a sütéshez. A gyümölcsök leve maradandó foltokat ejtethet.

ÁPOLÁS ÉS TISZTÍTÁS



VIGYÁZAT

Személyi sérülés, tűz vagy a készülék károsodásának veszélye áll fenn.

- Karbantartás előtt kapcsolja ki a készüléket, és húzza ki a hálózati csatlakozódugót a csatlakozóaljzatból.
- Ellenőrizze, hogy lehűlt-e a készülék. Máskülönben fennáll a veszély, hogy az üvegtáblák eltörnek.
- A sütőajtó sérült üvegtábláját haladéktalanul cserélje ki. Forduljon a márkaszervizhez.
- Legyen óvatos, amikor az ajtót leszereli a készülékről. Az ajtó nehéz!
- Rendszeresen tisztítsa meg a készüléket, hogy elkerülje a felületének rongálódását.
- A készülékben maradt zsír vagy étel tüzet okozhat.
- A készüléket puha, nedves ruhával tisztítsa. Csak semleges tisztítószer használjon. Ne használjon súrolószert, súrolószivacsot, oldószert vagy fém tárgyat.
- Amennyiben tűzhelytisztító aeroszolt használ, tartsa be a tisztítószert csomagolásán feltüntetett biztonsági utasításokat.
- Ne tisztítsa a katalitikus zománcréteget (ha van) semmilyen mosószerrel.

BELSŐ VILÁGÍTÁS

- Az izzó, illetve halogén lámpa olyan típusú, amely kizárólag háztartási készülékekhez használható. Otthona kivilágítására ne használja.



VIGYÁZAT

Vigyázat! Áramütés-veszély.

- A lámpa cseréje előtt húzza ki a hálózati dugaszt a hálózati aljzatból.
- Kizárólag az eredetivel megegyező műszaki jellemzőkkel rendelkező lámpát használjon.

ÁRTALMATLANÍTÁS



VIGYÁZAT

Sérülés- vagy fulladásveszély.

- Bontsa a készülék hálózati csatlakozását.
- Vágja le a hálózati tápkábelt, és helyezze a hulladékba.
- Szerelje le az ajtókilincset, hogy megakadályozza gyermekek és kedvenc állatok készülékben rekedését.

TERMÉKLEÍRÁS

ÁLTALÁNOS ÁTTEKINTÉS

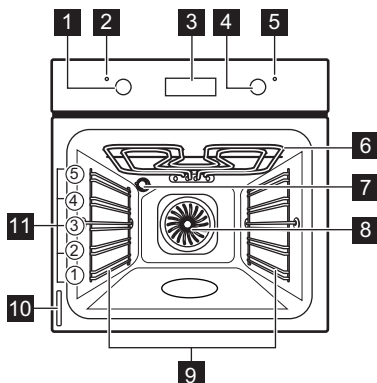

- 1** Sütőfunkciók szabályozógombja
- 2** Bekapcsolás-visszajelző
- 3** Elektronikus programkapcsoló
- 4** Hőmérséklet-szabályozó gomb
- 5** Hőmérséklet-visszajelző
- 6** Grill
- 7** Sütőlámpa
- 8** Ventilátor
- 9** Polcvezető sín, eltávolítható
- 10** Adattábla
- 11** Polcszintek

SÜTŐ TARTOZÉKAI

- **Huzalpolc**
Főzőedényekhez, tortaformákhoz, sütőedényekhez.
- **Nagyméretű tepsi**
Tortákhoz és süteményekhez.
- **Nagyméretű mély grillező/hússütő edény**
Sütemények és húсок sütéséhez, illetve zsír-felfogó edényként.

AZ ELSŐ HASZNÁLAT ELŐTT



VIGYÁZAT

Olvassa el a „Biztonsági információk” című szakaszt.

KEZDETI TISZTÍTÁS

- Vegyen ki minden tartozékot és kivehető polcvezető sínt (ha van).
- Az első használat előtt tisztítsa meg a készüléket.



Olvassa el az „Ápolás és tisztítás” című fejezetet.

AZ ÓRA BEÁLLÍTÁSA



A sütő működtetése előtt be kell állítania az órát.



Amikor a készüléket az elektromos hálózatra csatlakoztatja, illetve áramszünetet követően az Óra funkció szimbóluma villogni kezd.

A + vagy - gombot nyomja meg a pontos idő beállítására.





Körülbelül öt másodperc elteltével a villogás megszűnik, a kijelző pedig a beállított időt mutatja.



Az idő módosításához nyomja le többször a  gombot, amíg az Óra funkció visszajelzője villogni nem kezd. Tilos az Időtartam  vagy Befejezés  funkciót ugyanarra az időre beállítani.

ELŐMELEGÍTÉS

Üres készülékkel végezzen előmelegítést, hogy kiegészse a visszamaradt zsírt.

1. Állítsa be a  funkciót és a maximális hőmérsékletet.
2. Hagyja egy óráig működni a készüléket.
3. Állítsa be a  funkciót és a maximális hőmérsékletet.

4. Hagyja tíz percig működni a készüléket.
5. Állítsa be a  funkciót és a maximális hőmérsékletet.
6. Hagyja tíz percig működni a készüléket. A szokottnál forróbbak lehetnek a tartozékok. Szagot és füstöt bocsáthat ki a készülék. Ez normális jelenség. Gondoskodjon a megfelelő légáramlásról.

NAPI HASZNÁLAT



VIGYÁZAT







Olvassa el a „Biztonsági információk” című szakaszt.

A KÉSZÜLÉK BE- ÉS KIKAPCSOLÁSA

1. A sütőfunkciók gombját forgassa el a kívánt sütőfunkció kiválasztásához.
Működés közben a bekapcsolás-visszajelző világít.

2. Forgassa a hőmérséklet-szabályozó gombot a kívánt hőmérséklet kiválasztásához. Amíg a készülék hőmérséklete emelkedik, a hőmérséklet-visszajelző világít.
3. A készülék kikapcsolásához forgassa kikapcsolt állásba a sütőfunkciók gombját és a hőmérséklet-szabályozót.

SÜTŐFUNKCIÓK

Sütőfunkció	Alkalmazás
 Kikapcsolt állás	A készülék kikapcsolt állapotban van.
 Világítás	A sütőlámpa bekapcsolása sütőfunkció használata nélkül.
 Felső/alsó sütés	Egyetlen sütőszinten történő sütéshez. Egyidejűleg működik a felső és az alsó fűtőelem.
 Felső fűtés	Főzött ételek ételek befejezéséhez. Csak a felső fűtőelem működik.
 Alsó fűtés	Ropogós aljú sütemények készítéséhez. Csak alsó fűtőelem működik.
 Grillezés	A polc közepén elhelyezett kis mennyiségű, lapos étel grillezéséhez. Piritós készítéséhez.
 Gyors grillezés	Nagyobb mennyiségű lapos élelmiszer grillezéséhez. Piritós készítéséhez. A teljes grillező elem működik.
 Turbógrill	Nagyobb húsdarabok elkészítéséhez. A grillező elem és a sütő ventilátor felváltva üzemelve keringeti a forró levegőt az étel körül.
 Hőlégbefúvás, nagy hőfok	Többféle étel egyszerre való sütése azonos hőmérsékleten, egy-nél több tálcán anélkül, hogy az egyik átvenné a másik zamatát.
 Pizza beállítás	Pizza, quiche vagy pite készítéséhez. A grillező és az alsó elem közvetlenül sugározza a hőt, a ventilátor pedig a forró levegő keringetésével biztosítja, hogy a pizzafeltét, illetve a pite tölteléke megsüljön.

ÓRAFUNKCIÓK

ELEKTRONIKUS PROGRAMKAPCSOLÓ

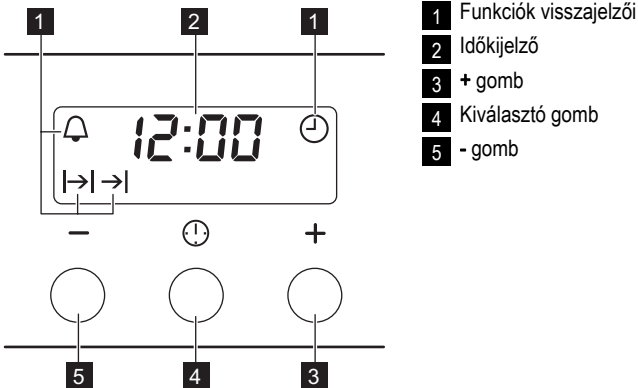

Óra funkció	Alkalmazás
Óra	A pontos idő beállításához, módosításához vagy ellenőrzéséhez.
Percszámláló	Visszaszámlálási idő beállítása. Ez a funkció nincs hatással a sütő működésére.
Időtartam	Segítségével beállítható, hogy mennyi ideig működjön a készülék.
Befejezés	Segítségével beállítható, hogy mikor kapcsoljon ki a készülék.

i Egyidejűleg használhatja az Időtartam $\rightarrow|$ és a Befejezés $\rightarrow|$ funkciót annak beállítására, hogy mikor kapcsoljon be és ki a készülék. Először állítsa be az Időtartamot $\rightarrow|$, majd a Befejezést $\rightarrow|$.

AZ ÓRA FUNKCIÓK BEÁLLÍTÁSA

1. Az időtartam $\rightarrow|$ és a Befejezés $\rightarrow|$ funkciókhoz állítson be egy sütőfunkciót és egy hőmérsékletet. Ez nem szükséges a Percszámláló funkcióhoz.
2. Nyomja meg többször a Kiválasztó gombot, amíg a kívánt óra funkció visszajelzője villogni nem kezd.



3. A szükséges óra funkció idejének beállításához nyomja meg a + vagy - gombot. Ekkor a kijelzőn megjelenik a beállítani kívánt óra funkció visszajelzője. Ha a beállított idő letelik, a visszajelző villogni kezd, és két percig hangjelzés hallható.

i Az Időtartam $\rightarrow|$ és a Befejezés $\rightarrow|$ funkciók használatakor a sütő automatikusan kikapcsol.

4. A jelzés kikapcsolásához nyomjon meg egy gombot.

5. Forgassa kikapcsolt állásba a sütőfunkciók vezérlőgombját és a hőmérséklet-szabályzót.

AZ ÓRAFUNKCIÓK TÖRLÉSE

1. Annyiszor nyomja meg a Kiválasztó gombot, amíg a kívánt funkció visszajelzője villogni nem kezd.
2. Tartsa nyomva a - gombot.
Az óra funkció kijelzése néhány másodperc múlva eltűnik.

TOVÁBBI FUNKCIÓK

HŰTŐVENTILÁTOR

Amikor a készülék üzemel, a hűtőventilátor automatikusan bekapcsol, hogy hidegen tartsa a készülék felületeit. Amikor kikapcsolja a készüléket, a hűtőventilátor továbbra is működik, amíg a készülék le nem hűl.

BIZTONSÁGI FELSZERELÉS

A készülék nem megfelelő használata vagy a részesegységek meghibásodása veszélyes túlmelegedést okozhat. Ennek megakadályozása céljából a sütő biztonsági hőkapcsolóval rendelkezik, amely megszakítja az áramellátást. A sütő a hőmérséklet csökkenése után automatikusan újra bekapcsol.

HASZNOS JAVASLATOK ÉS TANÁCSOK

- A sütőben öt polcszint található. A polcszintek számozása a sütő aljától felfelé történik.
- A sütő egy speciális rendszerrel van ellátva, ami keringeti a levegőt, és a gőzt folyamatosan visszavezeti. A rendszerrel egyszerre párolhat és süthet, így az elkészített ételek belül puhák, kívül pedig ropogósak lesznek. Minimisra csökkenti a sütési időt és az energiafogyasztást.
- A nedvesség lecsapódhat a készüléken vagy az ajtó üveglapjain. Ez normális jelenség. Mindig álljon hátrébb a készüléktől, amikor sütés közben kinyitja a készülék ajtaját. A páralecsapódás csökkentése érdekében a sütés megkezdése előtt 10 percig üzemeltesse a készüléket.
- Törölje le a nedvességet a készülék minden használatá után.
- Ne helyezzen semmilyen tárgyat közvetlenül a sütőtér aljára, és a készülék egységeit ne takarja le sütés közben alufóliával. Ez hatással lehet a sütés eredményére, és károsíthatja a sütő zománcozását.
- Ha egyszerre két tepsit használ, legyen egy üres szint közöttük.

HÚSOK ÉS HALAK SÜTÉSE

- Nagyon zsíros húсок sütésekor használjon zsírfogó tálcát, hogy megóvja a sütőt a zsírfoltoktól, amelyek esetleg rá is éghetnek.
- Hagyja a húst kb. 15 percig állni a szeletelés előtt, hogy a szaftja ne folyjon ki.
- Hússütés közben a túlzott füstképződés megelőzése érdekében öntsön egy kis vizet a zsírfogó tálcába. A füstkondenzáció megelőzése érdekében mindig pótolja az elpárolgott vizet.

SÜTÉSI IDŐTARTAMOK

A sütés időtartama az étel fajtájától, annak állagától és mennyiségétől függ. Kezdetben figyelje a teljesítményt sütés közben. Találja meg a legjobb beállításokat (hőmérséklet-beállítás, sütési idő stb.) főzőedényeihez, receptjeihez és mennyiségeihez, miközben használja a készüléket.

SÜTEMÉNYEK SÜTÉSE

- Ne nyissa ki addig a sütő ajtaját, amíg a sütési idő 3/4-e el nem tel.

TÉSZTA- ÉS HÚSSÜTÉSI TÁBLÁZAT

SÜTEMÉNYEK

ÉTEL TÍPUSA	Felső/alsó sütés		Hőlégbefúvás, nagy hőfok		Sütési idő [perc]	Megjegyzések
	Polc-magasság	Hő-mérs. [°C]	Polc-magasság	Hő-mérs. [°C]		
Habos sütemények	2	170	3 (2 és 4)	160	45 - 60	Tortasütő formában
Linzertészta	2	170	3 (2 és 4)	160	20 - 30	Tortasütő formában
Kefires sajttorta	1	170	2	165	60 - 80	26 cm-es tortasütő formában
Almatorta (almás pite)	2	170	2 (bal és jobb)	160	80 - 100	Két darab 20 cm-es sütőformában a sütőrácon ¹⁾
Rétes	3	175	2	150	60 - 80	Tepsiben

ÉTEL TÍPUSA	Felső/alsó sütés		Hőlégbefúvás, nagy hőfok		Sütési idő [perc]	Megjegyzések
	Polc- magas- ság	Hő- mérs. [°C]	Polc- magas- ság	Hő- mérs. [°C]		
Gyümölcstorta	2	170	2 (bal és jobb)	165	30 - 40	26 cm-es tortasütő formá- ban
Piskótatészta	2	170	2	160	50 - 60	26 cm-es tortasütő formá- ban
Karácsonyi tor- ta/gyümölcs- torta gazdagon	2	160	2	150	90 - 120	20 cm-es tortasütő formá- ban ¹⁾
Szilvatorta	1	175	2	160	50 - 60	Kenyérsütő formában ¹⁾
Aprósütemény – egy szinten	3	170	3	140 - 150	20 - 30	Tepsiben
Aprósütemény – két szinten	-	-	2 és 4	140 - 150	25 - 35	Tepsiben
Aprósütemény – három szin- ten	-	-	1, 3 és 5	140 - 150	30 - 45	Tepsiben
Keksz / omlós tészták – egy szinten	3	140	3	140 - 150	30 - 35	Tepsiben
Keksz / omlós tészták – két szinten	-	-	2 és 4	140 - 150	35 - 40	Tepsiben
Keksz / omlós tészták – há- rom szinten	-	-	1, 3 és 5	140 - 150	35 - 45	Tepsiben
Habcsók – egy szinten	3	120	3	120	80 - 100	Tepsiben
Habcsók – két szinten	-	-	2 és 4	120	80 - 100	Tepsiben ¹⁾
Molnárka	3	190	3	190	12 - 20	Tepsiben ¹⁾
Képviselőfánk – egy szinten	3	190	3	170	25 - 35	Tepsiben
Képviselőfánk – két szinten	-	-	2 és 4	170	35 - 45	Tepsiben
Tortalapok	2	180	2	170	45 - 70	20 cm-es tortasütő formá- ban
Gyümölcstorta gazdagon	1	160	2	150	110 - 120	24 cm-es tortasütő formá- ban

ÉTEL TÍPUSA	Felső/alsó sütés		Hőlégbefűtés, nagy hőfok		Sütési idő [perc]	Megjegyzések
	Polc- magas- ság	Hő- mérs. [°C]	Polc- magas- ság	Hő- mérs. [°C]		
Lekváros pis- kóta	1	170	2 (bal és jobb)	160	50 - 60	20 cm-es tortasütő formá- ban

1) Melegítse elő a sütőt 10 percre.

KENYÉR ÉS PIZZA

ÉTEL TÍPUSA	Felső/alsó sütés		Hőlégbefűtés, nagy hőfok		Sütési idő [perc]	Megjegyzések
	Polc- magas- ság	Hő- mérs. [°C]	Polc- magas- ság	Hő- mérs. [°C]		
Fehér kenyér	1	190	1	190	60 - 70	1 - 2 darab, 500 g/db ¹⁾
Rozskenyér	1	190	1	180	30 - 45	Kenysütő formában
Zsemle	2	190	2 (2 és 4)	180	25 - 40	6 - 8 db a tepsiben ¹⁾
Pizza	1	230 - 250	1	230 - 250	10 - 20	Tepsiben vagy mély hús- sütő tepsiben ¹⁾
Pogácsák	3	200	3	190	10 - 20	Tepsiben ¹⁾

1) Melegítse elő a sütőt 10 percre.

TÉSZTAFÉLÉK

ÉTEL TÍPUSA	Felső/alsó sütés		Hőlégbefűtés, nagy hőfok		Sütési idő [perc]	Megjegyzések
	Polc- magas- ság	Hő- mérs. [°C]	Polc- magas- ság	Hő- mérs. [°C]		
Vajastészta- kosárka	2	200	2	180	40 - 50	Formában
Zöldséges pite	2	200	2	175	45 - 60	Formában
Quiche	1	180	1	180	50 - 60	Formában ¹⁾
Lasagne	2	180 - 190	2	180 - 190	25 - 40	Formában ¹⁾
Cannelloni	2	180 - 190	2	180 - 190	25 - 40	Formában ¹⁾

1) Melegítse elő a sütőt 10 percre.

HÚS

ÉTEL TÍPUSA	Felső/alsó sütés		Hőlégbefűvés, nagy hőfok		Sütési idő [perc]	Megjegyzések
	Polc- magas- ság	Hő- mérs. [°C]	Polc- magas- ság	Hő- mérs. [°C]		
Marhahús	2	200	2	190	50 - 70	Huzalpolcon
Sertés	2	180	2	180	90 - 120	Huzalpolcon
Borjú	2	190	2	175	90 - 120	Huzalpolcon
Angol marha- sült véresen	2	210	2	200	50 - 60	Huzalpolcon
Angol marha- sült közepesen átsütve	2	210	2	200	60 - 70	Huzalpolcon
Angol marha- sült jól átsütve	2	210	2	200	70 - 75	Huzalpolcon
Sertéslapocka	2	180	2	170	120 - 150	Bőrös
Sertéscsülök	2	180	2	160	100 - 120	2 db
Bárány	2	190	2	175	110 - 130	Comb
Csirke	2	220	2	200	70 - 85	egészben
Pulyka	2	180	2	160	210 - 240	egészben
Kacsa	2	175	2	220	120 - 150	egészben
Liba	2	175	1	160	150 - 200	egészben
Házinyúl	2	190	2	175	60 - 80	feldarabolva
Vadnyúl	2	190	2	175	150 - 200	feldarabolva
Fácán	2	190	2	175	90 - 120	egészben

HAL

ÉTEL TÍPUSA	Felső/alsó sütés		Hőlégbefűvés, nagy hőfok		Sütési idő [perc]	Megjegyzések
	Polc- magas- ság	Hő- mérs. [°C]	Polc- magas- ság	Hő- mérs. [°C]		
Pisztráng/ten- geri keszeg	2	190	2	175	40 - 55	3 - 4 hal
Tonhal/lazac	2	190	2	175	35 - 60	4 - 6 filé

GRILLEZÉS



Melegítse elő az üres sütőt 10 perccig a sütés előtt.

ÉTEL TÍPUSA	Mennyiség		Grillezés		Sütési idő [perc]	
	Darab	[g]	Polcmagasság	Hőmérs. [°C]	Első oldal	Második oldal
Filészeletek	4	800	4	maximális	12-15	12-14
Bifsztek	4	600	4	maximális	10-12	6-8
Kolbászok	8	-	4	maximális	12-15	10-12
Sertésborda	4	600	4	maximális	12-16	12-14
Csirke (félbe vágva)	2	1000	4	maximális	30-35	25-30
Kebab	4	-	4	maximális	10-15	10-12
Csirkemell	4	400	4	maximális	12-15	12-14
Hamburger	6	600	4	maximális	20-30	-
Halfilé	4	400	4	maximális	12-14	10-12
Melegszendvics	4-6	-	4	maximális	5-7	-
Pirítós	4-6	-	4	maximális	2-4	2-3

TURBÓGRILL

Marhahús

ÉTEL TÍPUSA	Mennyiség	Polcmagasság	Hőmérséklet [°C]	Idő [perc]
Marhasült vagy -szelet, véresen	vastagság (cm) szerint	1	190 - 200 ¹⁾	5 - 6
Marhasült vagy -szelet, közepesen	vastagság (cm) szerint	1	180 - 190 ¹⁾	6 - 8
Marhasült vagy -szelet, átsütve	vastagság (cm) szerint	1	170 - 180 ¹⁾	8 - 10

¹⁾ Melegítse elő a sütőt.

Sertés

ÉTEL TÍPUSA	Mennyiség	Polcmagasság	Hőmérséklet [°C]	Idő [perc]
Lapocka, tarja, sonka	1 - 1,5 kg	1	160 - 180	90 - 120

ÉTEL TÍPUSA	Mennyiség	Polcmagasság	Hőmérséklet [°C]	Idő [perc]
Borda, karaj	1 - 1,5 kg	1	170 - 180	60 - 90
Fasírt	750 g - 1 kg	1	160 - 170	50 - 60
Sertés csülök (elő-főzött)	750 g - 1 kg	1	150 - 170	90 - 120

Borjú

ÉTEL TÍPUSA	Mennyiség	Polcmagasság	Hőmérséklet [°C]	Idő [perc]
Borjú roston	1 kg	1	160 - 180	90 - 120
Borjúcsülök	1,5 - 2 kg	1	160 - 180	120 - 150

Bárány

ÉTEL TÍPUSA	Mennyiség	Polcmagasság	Hőmérséklet [°C]	Idő [perc]
Báránycsülök, bárány roston	1 - 1,5 kg	1	150 - 170	100 - 120
Báránygerinc	1 - 1,5 kg	1	160 - 180	40 - 60

Szárnycsőr

ÉTEL TÍPUSA	Mennyiség	Polcmagasság	Hőmérséklet [°C]	Idő [perc]
Baromfi részek	Egyenként 200 - 250 g	1	200 - 220	30 - 50
Fél csirke	Egyenként 400 - 500 g	1	190 - 210	35 - 50
Csirke, jérce	1 - 1,5 kg	1	190 - 210	50 - 70
Kacsa	1,5 - 2 kg	1	180 - 200	80 - 100
Liba	3,5 - 5 kg	1	160 - 180	120 - 180
Pulyka	2,5 - 3,5 kg	1	160 - 180	120 - 150
Pulyka	4 - 6 kg	1	140 - 160	150 - 240

Hal (párolt)

ÉTEL TÍPUSA	Mennyiség	Polcmagasság	Hőmérséklet [°C]	Idő [perc]
Hal egészben	1 - 1,5 kg	1	210 - 220	40 - 60

**ASZALÁS – HŐLÉGBEFÚVÁS,
NAGY HŐFOK**

Takarja le a sütő polcait sütőpapírral.

ZÖLDSÉG

ÉTEL TÍPUSA	Polcmagasság		Hőmérséklet [°C]	Idő [óra]
	1 szint	2 szint		
Bab	3	1/4	60 - 70	6 - 8

ÉTEL TÍPUSA	Polcmagasság		Hőmérséklet [°C]	Idő [óra]
	1 szint	2 szint		
Paprika	3	1/4	60 - 70	5 - 6
Leveszöldség	3	1/4	60 - 70	5 - 6
Gomba	3	1/4	50 - 60	6 - 8
Fűszernövény	3	1/4	40 - 50	2 - 3

GYÜMÖLCS

ÉTEL TÍPUSA	Polcmagasság		Hőmérséklet [°C]	Idő [óra]
	1 szint	2 szint		
Szilva	3	1/4	60 - 70	8 - 10
Sárgabarack	3	1/4	60 - 70	8 - 10
Almaszeletek	3	1/4	60 - 70	6 - 8
Körte	3	1/4	60 - 70	6 - 9

Tudnivaló az akril-amidokról

Fontos A legújabb tudományos kutatások szerint az ételek pirításakor (különösen a magas keményítőtartalmú élelmiszerek esetén) keletkező akril-amidok veszélyeztethetik az egészséget. Ezért azt javasoljuk, hogy alacsony hőmérsékleten főzze az ételt, és csupán csekély mértékben pirítsa meg.

ÁPOLÁS ÉS TISZTÍTÁS



VIGYÁZAT

Olvassa el a „Biztonsági információk” című szakaszt.

- A készülék elejét meleg vizes és tisztítószeres puha ruhával tisztítsa meg.
- A fém felületek megtisztítását végezze a szokásos tisztítószerrel.
- Minden használat után alaposan tisztítsa meg a sütő belsejét. Ily módon könnyen el tudja távolítani a szennyeződések, és azok később nem égnek rá a felületre.
- A makacs szennyeződések az erre a célra kifejlesztett speciális sütőtisztító szerrel tisztítsa meg.
- Minden használat után tisztítsa és szárítsa meg a sütő tartozékait. Meleg vízzel és tisztítószerrel megnedvesített puha kendőt használjon.
- Ha teflon bevonatú tartozékokkal rendelkezik, ne tisztítsa azokat agresszív tisztítószerekkel, éles szélű tárgyakkal vagy mosogatógépben. Tönkretelheti a teflon bevonatot!



Rozsdamentes acél vagy alumínium készülékek:

A sütőajtó tisztításához csak nedves szivacsot használjon. Puha ronggyal törölje szárazra.

Soha ne használjon acélgyapotot, savtartalmú vagy súroló hatású szereket, mivel azok károsíthatják a sütő felületét. A sütő kezelőpaneljét ugyanilyen elővigyázatosan tisztítsa meg.

AZ AJTÓTÖMÍTÉSEK MEGTISZTÍTÁSA

- Rendszeresen ellenőrizze az ajtó-tömítés állapotát. Az ajtó-tömítés a sütőnyílás kereténél található. Ne használja a készüléket, ha az ajtó-tömítés sérült. Forduljon márkaszervizhez.
- Az ajtó-tömítés tisztításának részleteit lásd a tisztításról szóló általános részben.

POLCVEZETŐ SÍNEK

A polcvezető sínek kiszerezhetőek az oldalfalak tisztításához.

A polcvezető sínek eltávolítása

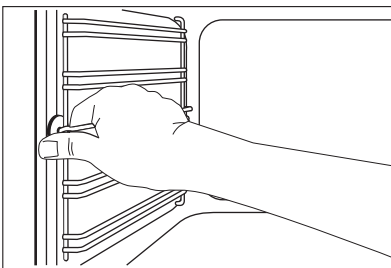

1. Húzza el a polcvezető sín elejét az oldalfaltól.

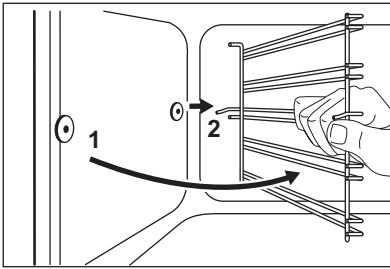

2. Húzza el a polcvezető sín hátulját az oldal-faltól, majd vegye ki.

A polcvezető sínek behelyezése

A polcvezető síneket a kiszereléssel ellentétes sorrendben tegye vissza.



A polcvezető sínek kerekített végeinek a sütő eleje felé kell mutatniuk.

SÜTŐLÁMPA



VIGYÁZAT

Legyen óvatos, amikor a sütőlámpát cseréli. Áramütés veszélye áll fenn.

A sütőlámpa cseréje előtt:

- Kapcsolja ki a sütőt.
- Vegye ki a biztosítót a biztosítódobozból, vagy kapcsolja ki a megszakítót.



Tegyen egy textíliát a sütő aljára, és ezzel védje a sütőlámpát és az üvegbúrát. A zsírmaradék beégésének elkerülésére mindig kendővel fogja meg a halogénizzót.

1. Az üvegbúra eltávolításához fordítsa azt az óramutató járásával ellentétes irányba.
2. Tisztítsa meg az üveg lámpaburkolatot.
3. Cserélje ki a sütő izzóját egy megfelelő, 300 °C-ig hőálló sütőizzóra.
Használjon az eredetivel megegyező típusú sütőlámpa izzót.
4. Szerelje fel az üveg lámpaburkolatot.

A SÜTŐAJTÓ TISZTÍTÁSA

A sütőajtóban két üveglap található. A sütőajtó és belső üveglapja a tisztításhoz kivehetőek.



A sütő ajtaja bezáródhat, ha úgy próbálja kiszerezni a belső üveglapot, hogy az ajtó nincs leszerelve.

A sütőajtó és az üveglap leszerelése

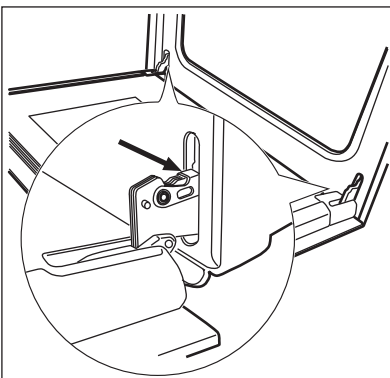

1. Nyissa ki teljesen az ajtót, és tartsa meg az ajtó két zsanérját.

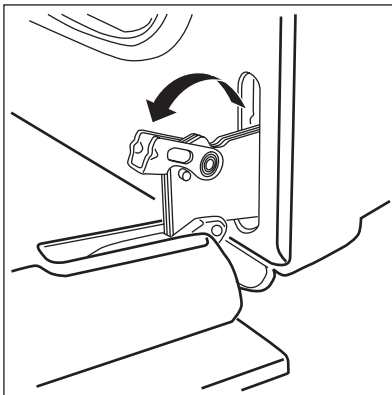

2. Emelje meg, és fordítsa el a két zsanéron lévő kart.

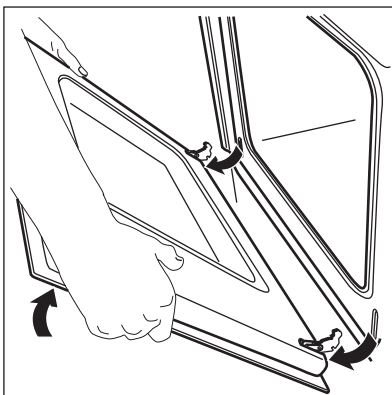

3. Csukja vissza a sütőajtót az első nyitási pozícióig (félig). Ezután húzza előre és emelje ki az ajtót a helyéről.

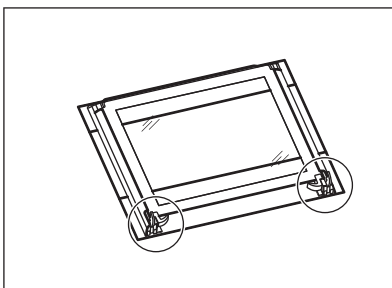

4. Helyezze az ajtót egy stabil felületre leterített puha ruhára.

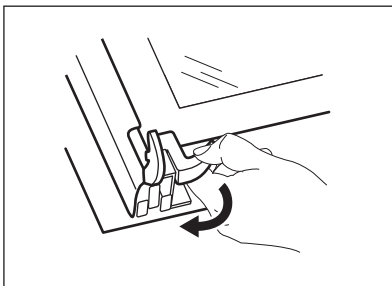

5. Oldja ki a reteszelőrendszert a belső üveglap kiszéréhez.

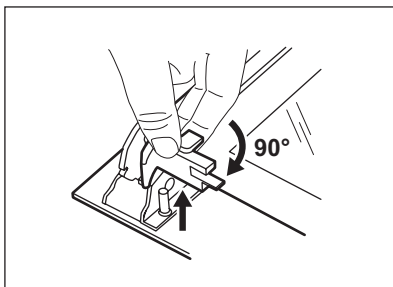

6. A két rögzítőt forgassa el 90°-kal, majd húzza ki azokat a helyükről.

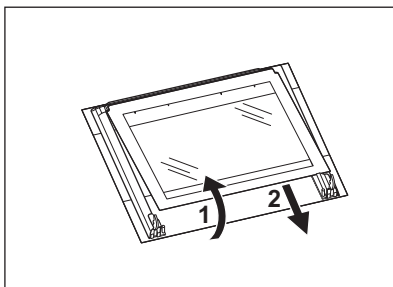

7. Óvatosan emelje fel (1. lépés), és távolítsa el (2. lépés) az üveglapot.
8. Tisztítsa meg az üveglapot mosószeres vízzel. Óvatosan törölje szárazra az üveglapot.

A sütőajtó és az üveglap visszaszerelése

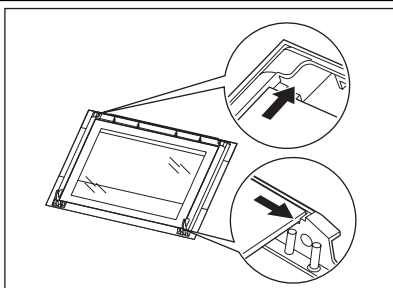

A tisztítás befejeztével tegye vissza az üveglapot és a sütőajtót a helyére. Ismétlje meg fordított sorrendben a fenti lépéseket.

Az üveglap filmnyomott oldalának az ajtó belseje felé kell néznie. Győződjön meg arról, hogy behelyezés után az üveglap kerete a filmnyomott részekben nem érdes felületű-e, amikor hozzáér. Ügyeljen arra, hogy a belső üveglapot megfelelően helyezze be a helyére. Lásd az ábrát.

MIT TEGYEK, HA...

**VIGYÁZAT**

Olvassa el a „Biztonsági információk” című szakaszt.

Jelenség	Lehetséges ok	Javítási mód
A sütő nem melegszik fel.	A készülék ki van kapcsolva.	Kapcsolja be a készüléket.
A sütő nem melegszik fel.	Az óra nincs beállítva.	Állítsa be az órát.
A sütő nem melegszik fel.	Nem végezte el a szükséges beállításokat.	Ellenőrizze, hogy elvégezte-e a szükséges beállításokat.
A sütő nem melegszik fel.	A biztosítékdobozban kioldott a biztosíték.	Ellenőrizze a biztosítékot. Ha a biztosító többször is kiold, forduljon szakképzett villanyszerelőhöz.
Nem működik a sütőlámpa.	Hibás a sütőlámpa.	Cserélje ki a sütőlámpát.
A kijelzőn a következő látható: 12.00	Áramkimaradás volt.	Állítsa be az órát.
Gőz- és páralecsapódás észlelhető az ételen és a sütőtérben.	Az ételt túl sokáig hagyta a sütőben.	A sütés befejezése után legfeljebb 15-20 percig hagyhatja bent az ételt a sütőben.
Ha nem talál egyedül megoldást a problémára, forduljon a márkakereskedőhöz vagy a márkaszervizhez.		A márkaszerviz számára szükséges adatok az adattáblán találhatóak. Az adattábla a sütőtér elülső keretén található.
Javasoljuk, hogy az adatokat jegyezze fel ide:		
Típus (MOD.)	
Termékszám (PNC)	
Sorozatszám (S.N.)	

MŰSZAKI ADATOK

Feszültség	230 V
Frekvencia	50 Hz

ÜZEMBE HELYEZÉS



VIGYÁZAT

Olvassa el a „Biztonsági információk” című szakaszt.

BEÉPÍTÉS

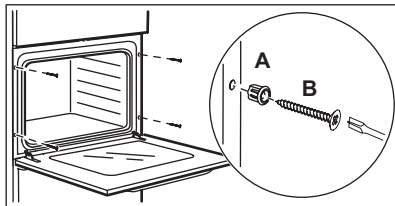
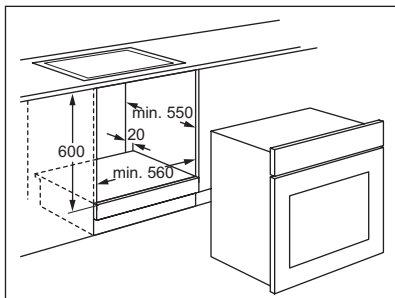
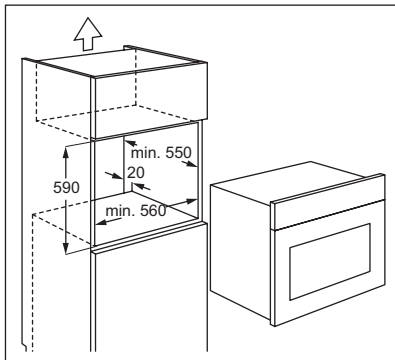
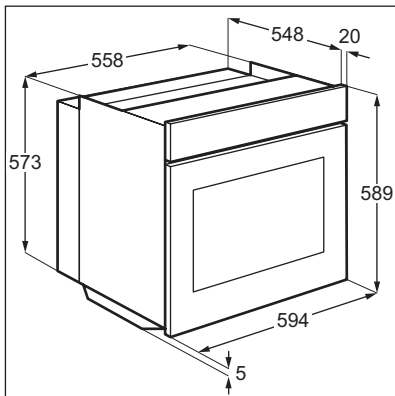

ELEKTROMOS ÜZEMBE HELYEZÉS



VIGYÁZAT

Az elektromos üzembe helyezést csak képzett végzettségű szakember végezheti el.



A gyártó semmilyen felelősséget nem vállal, ha a „Biztonsági információk” c. fejezetben található óvintézkedéseket nem tartja be.

Ez a készülék dugasz és csatlakozókábel nélkül kerül szállításra.



KÁBEL

Az üzembe helyezéshez vagy cseréhez használható vezeték típusok: H07 RN-F, H05 RN-F, H05 RRF, H05 VV-F, H05 V2V2-F (T90), H05 BB-F. A vezeték szükséges keresztmetszetét az összteljesítmény (lásd az adattáblán) és az alábbi táblázat alapján állapíthatja meg:

Összteljesítmény	Vezeték keresztmetszet
maximum 1380 W	3 x 0,75 mm ²
maximum 2300 W	3 x 1 mm ²
maximum 3680 W	3 x 1,5 mm ²

A középső (zöld/sárga) vezeték 2 cm-rel hosszabb legyen, mint a fázis és a nulla (kék és barna vezeték).

KÖRNYEZETVÉDELMI TUDNIVALÓK

A következő jelzéssel ellátott anyagokat hasznosítsa újra: . Újrahasznosításhoz tegye a megfelelő konténerekbe a csomagolást. Járuljon hozzá környezetünk és egészségünk védelméhez, és hasznosítsa újra az elektromos és elektronikus hulladékot. A  tiltó

szimbólummal ellátott készüléket ne dobja a háztartási hulladék közé. Juttassa el a készüléket a helyi újrahasznosító telepre, vagy lépjen kapcsolatba a hulladékkezelésért felelős hivatallal.

CUPRINS

INFORMAȚII PRIVIND SIGURANȚA	27
DESCRIEREA PRODUSULUI	30
ÎNAINTE DE PRIMA UTILIZARE	31
UTILIZAREA ZILNICĂ	32
FUNCȚIILE CEASULUI	33
FUNCȚII SUPLIMENTARE	34
SFATURI UTILE	35
ÎNGRIJIREA ȘI CURĂȚAREA	42
CE TREBUIE FĂCUT DACĂ.....	46
DATE TEHNICE	46
INSTALAREA	47
PROTEJAREA MEDIULUI ÎNCONJURĂTOR	48

NE GÂNDIM LA DUMNEAVOASTRĂ

Vă mulțumim că ați achiziționat un aparat Electrolux. Ați ales un produs care include decenii de experiență profesională și de inovație. Ingenios și stilat, a fost conceput special pentru dumneavoastră. Pentru ca oricând îl utilizați puteți fi sigur de aceleași rezultate extraordinare.

Bine ați venit la Electrolux.

Vizați website-ul la:



Aici găsiți sfaturi privind utilizarea, broșuri, informații care vă ajută la rezolvarea unor probleme apărute și informații despre service:

www.electrolux.com



Înregistrați-vă produsul pentru a beneficia de servicii mai bune:

www.electrolux.com/productregistration



Cumpărați accesorii, consumabile și piese de schimb originale pentru aparatul dvs.:

www.electrolux.com/shop

SERVICIUL DE RELAȚII CU CLIEȚII ȘI SERVICE

Vă recomandăm utilizarea pieselor de schimb originale.

Atunci când contactați unitatea de Service, asigurați-vă că aveți disponibile următoarele informații.

Informațiile pot fi găsite pe plăcuța cu datele tehnice. Model, PNC, Număr de serie.



Avertisment / Atenție-Informații privind siguranța.



Informații și recomandări generale



Informații cu privire la mediul înconjurător

Ne rezervăm dreptul asupra efectuării de modificări.



INFORMAȚII PRIVIND SIGURANȚA

Înainte de instalarea și de utilizarea aparatului, citiți cu atenție instrucțiunile furnizate. Producătorul nu este responsabil dacă instalarea și utilizarea incorectă a aparatului provoacă răni și daune. Păstrați întotdeauna instrucțiunile împreună cu aparatul pentru referință ulterioară.

SIGURANȚA COPILOR ȘI A PERSOANELOR VULNERABILE



AVERTIZARE

Risc de sufocare, de rănire sau de provocare a unei incapacități funcționale permanente.

- Nu permiteți utilizarea aparatului de către copii și persoane cu capacități fizice, senzoriale și mentale reduse sau lipsite de experiență și cunoștințe. Aceste persoane trebuie să fie supravegheate sau instruite în legătură cu folosirea aparatului de către o persoană răspunzătoare pentru siguranța lor.
- Nu lăsați copiii să se joace cu aparatul.
- Nu lăsați la îndemâna copiilor ambalajul produsului.
- Nu lăsați copiii și animalele să se apropie de aparat atunci când acesta este în funcțiune sau când se răcește. Componentele accesibile sunt fierbinți.
- Dacă aparatul are un dispozitiv de siguranță pentru copii, vă recomandăm să-l activați.

INSTALAREA



AVERTIZARE

Doar o persoană calificată va instala acest aparat.

- Îndepărtați toate ambalajele.
- Dacă aparatul este deteriorat, nu îl instalați sau utilizați.
- Respectați instrucțiunile de instalare furnizate împreună cu aparatul.
- Procedați cu atenție asupra acestora când mutați aparatul deoarece acesta este greu. Purtați întotdeauna mănuși de protecție.
- Nu trageți aparatul de mâner.
- Respectați distanțele minime față de alte aparate și corpuri de mobilier.
- Verificați dacă aparatul este instalat având în jurul său structuri de siguranță.

- Laturile aparatului trebuie să rămână în apropierea altor aparate sau unități cu aceeași înălțime.

Conexiunea la rețeaua electrică



AVERTIZARE

Risc de incendiu și de electrocutare.

- Toate conexiunile electrice trebuie realizate de către un electrician calificat.
- Aparatul trebuie legat la împământare.
- Verificați dacă informațiile de natură electrică, specificate pe plăcuța cu datele tehnice, corespund sursei de tensiune. Dacă nu, contactați un electrician.
- Folosiți întotdeauna o priză cu protecție la electrocutare corect instalată.
- Nu folosiți adaptoare cu căi multiple și cabluri prelungitoare.
- Procedați cu atenție pentru a nu deteriora ștecherul și cablul de alimentare electrică. Contactați centrul de service sau un electrician pentru a schimba un cablu de alimentare deteriorat.
- Nu lăsați cablurile de alimentare electrică să intre în contact cu ușa aparatului, în special atunci când ușa este fierbinte.
- Protecția la electrocutare a pieselor aflate sub tensiune și izolate trebuie fixată astfel încât să nu permită scoaterea ei fără folosirea unor unelte.
- Introduceți ștecherul în priză numai după încheierea procedurii de instalare. Asigurați-vă că priza poate fi accesată după instalare.
- Dacă priza de curent prezintă jocuri, nu conectați la ea ștecherul.
- Nu trageți de cablul de alimentare pentru a scoate din priză aparatul. Trageți întotdeauna de ștecher.
- Folosiți doar dispozitive de izolare adecvate: întreprupătoare pentru protecția liniei, siguranțe fuzibile (siguranțele cu șurub trebuie scoase din suport), mecanisme de decuplare pentru scurgeri de curent și contactoare.
- Instalația electrică trebuie să fie prevăzută cu un dispozitiv de izolare, care vă permite să deconectați aparatul de la rețea la toți polii. Dispozitivul izolator trebuie să aibă o deschidere între contacte de cel puțin 3 mm.

UTILIZAREA



AVERTIZARE

Risc de rănire, arsuri sau de electrocutare sau explozie.

- Utilizați acest aparat într-un mediu casnic.
- Nu modificați specificațiile acestui aparat.
- Nu blocați fantele de ventilație.
- Nu lăsați aparatul nesupravegheat în timpul funcționării.
- Dezactivați aparatul după fiecare întrebuințare.
- Aparatul devine fierbinte în interior pe durata funcționării. Nu atingeți elementele de încălzire care sunt în aparat. Folosiți întotdeauna mănuși de protecție pentru a scoate sau a pune în interior accesorii sau vase.
- Procedați cu atenție la deschiderea ușii aparatului atunci când aparatul este în funcțiune. Este posibilă emisia de aer fierbinte.
- Nu acționați aparatul având mâinile umede sau când acesta este în contact cu apa.
- Nu aplicați presiune asupra ușii deschise.
- Nu utilizați aparatul ca suprafață de lucru sau ca loc de depozitare.
- Țineți întotdeauna închisă ușa aparatului atunci când acesta este în funcțiune.
- Deschideți ușa aparatului cu atenție. Utilizarea unor ingrediente cu conținut de alcool poate determina prezența aburilor de alcool în aer.
- Nu lăsați scântele sau flăcările deschise să intre în contact cu aparatul atunci când deschideți ușa.
- Produsele inflamabile sau obiectele umezite cu produse inflamabile nu trebuie introduse în aparat, nici puse adiacent sau deasupra acestuia.



AVERTIZARE

Pericol de deteriorare a aparatului.

- Pentru a preveni deteriorarea sau decolorarea emailului:
 - Nu puneți vase sau alte obiecte în aparat direct pe baza acestuia.
 - Nu puneți folie din aluminiu direct pe baza aparatului.
 - nu puneți apă direct în aparatul fierbinte.
 - nu țineți vase umede și alimente în interiorul aparatului după încheierea gătirii.
 - procedați cu atenție la demontarea sau instalarea accesoriilor.

- Decolorarea emailului nu are niciun efect asupra funcționării aparatului. Nu este un defect în ceea ce privește garanția legală.
- Folosiți o cratiță adâncă pentru prăjiturile siro-poase. Sucurile de fructe lasă pete care pot fi permanente.

ÎNGRIJIREA ȘI CURĂȚAREA



AVERTIZARE

Pericol de rănire, incendiu sau de deteriorare a aparatului.

- Înainte de a curăța aparatul, deconectați-l și scoateți ștecherul din priză.
- Verificați dacă aparatul s-a răcit. Există riscul de spargere a panourilor vitrate.
- Înlocuiți imediat panourile vitrate ale ușii dacă acestea sunt deteriorate. Contactați Centrul de Service.
- Atenție când scoateți ușa aparatului. Aceasta este grea!
- Curățați regulat aparatul pentru a preveni deteriorarea materialului de la suprafață.
- Resturile de grăsimi sau de alimente din aparat pot duce la apariția unui incendiu.
- Curățați aparatul cu o lavetă moale umedă. Utilizați numai detergenți neutri. Nu folosiți produse abrazive, bureți abrazivi, solvenți sau obiecte metalice.
- Dacă folosiți un spray pentru cuptor, respectați instrucțiunile de siguranță de pe ambalaj.
- Nu curățați emailul catalitic (dacă este cazul) cu nici un tip de detergent.

BEC INTERIOR

- Tipul de bec sau de lampă cu halogen utilizat pentru acest aparat este destinat exclusiv aparatelor electrocasnice. Nu îl utilizați în alte scopuri.



AVERTIZARE

Risc de electrocutare.

- Deconectați aparatul de la sursa de alimentare electrică înainte de a înlocui becul.
- Folosiți doar becuri cu aceleași specificații.

ARUNCAREA LA GUNOI



AVERTIZARE

Risc de rănire sau de sufocare.

- Deconectați aparatul de la sursa de alimentare.

- Tăiați cablul electric și îndepărtați-l.
- Scoateți dispozitivul de blocare a ușii pentru a preveni închiderea copiilor sau a animalelor de companie în aparat.

DESCRIEREA PRODUSULUI

PREZENTARE GENERALĂ

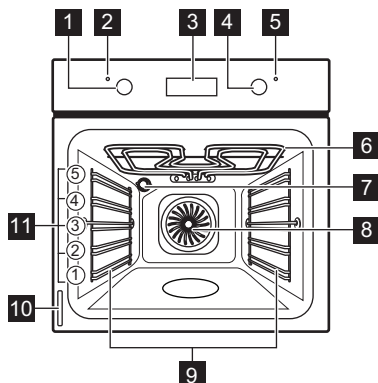

- 1** Buton pentru funcțiile cuptorului
- 2** Indicator alimentare electrică
- 3** Programator electronic
- 4** Buton temperatură
- 5** Indicatorul temperatură
- 6** Grătar
- 7** Bec cuptor
- 8** Ventilator
- 9** Suportul pentru raft, detașabil
- 10** Plăcuță date tehnice
- 11** Poziții pentru raft

ACCESORIILE CUPTORULUI

- **Grătar**
Pentru veselă, forme pentru prăjituri, fripturi.
- **Tavă de coacere mare**
Pentru prăjituri și fursecuri.
- **Grătar/tavă mare pentru coacere**
Pentru coacere și frigere sau ca tavă pentru grăsimi.

ÎNAINTE DE PRIMA UTILIZARE



AVERTIZARE

Consultați capitolul "Informații privind siguranța".

CURĂȚAREA ÎNIIȚIALĂ

- Scoateți toate accesoriile și suporturile rafturilor detașabile (dacă este cazul).
- Curățați aparatul înainte de prima utilizare.



Consultați capitolul "Îngrijirea și curățarea".

REGLAREA OREI



Trebuie să setați ora înainte de a pune în funcțiune cuptorul.

Când conectați aparatul la sursa de electricitate sau după o pană de curent, indicatorul pentru Timp se aprinde intermitent.

Pentru a seta ora corectă apăsați butoanele + sau -.



După aproximativ cinci secunde, indicatorul pentru timp încetează aprinderea intermitentă, iar afișajul indică ora setată.



Pentru modificarea orei apăsați în mod repetat (🕒) până când indicatorul pentru Timp se aprinde intermitent. Funcția Durată l→l sau Sfârșit →l trebuie setate simultan.

PREÎNCĂLZIREA

Preîncălziți aparatul gol pentru a arde grăsimile rămase.

1. Setati funcția și temperatura maximă.
2. Lăsați aparatul să funcționeze timp de o oră.
3. Setati funcția și temperatura maximă.
4. Lăsați aparatul să funcționeze timp de zece minute.

5. Setati funcția și temperatura maximă.

6. Lăsați aparatul să funcționeze timp de zece minute.

Accesoriile pot deveni mai fierbinți decât de obicei. Aparatul poate emite un miros și fum. Acest lucru este normal. Asigurați-vă că încăperea este aerisită suficient.

UTILIZAREA ZILNICĂ



AVERTIZARE

Consultați capitolul "Informații privind siguranța".

ACTIVAREA ȘI DEZACTIVAREA APARATULUI

1. Pentru a selecta o funcție rotiți butonul corespunzător.











Indicatorul de alimentare se aprinde atunci când aparatul funcționează.

2. Pentru a selecta o temperatură rotiți butonul corespunzător.

Când temperatura aparatului crește, se aprinde indicatorul de temperatură.

3. Pentru a dezactiva aparatul, rotiți butonul pentru funcțiile cuptorului și butonul pentru temperatură în poziția Oprit.

FUNCȚIILE CUPTORULUI

Funcția cuptorului	Aplicație
 Poziția Oprit	Aparatul este oprit.
 Lumină	Pentru a activa becul cuptorului fără nici o funcție de gătit.
 Gătire convențională (încălzire de sus + jos)	Pentru a coace și a prăji pe un singur nivel al cuptorului. Elementele de încălzire aflate sus și jos funcționează în același timp.
 Încălzire superioară (de sus)	Pentru a termina alimentele deja gătite. Funcționează doar elementul de încălzire de sus.
 Încălzire inferioară (de jos)	Pentru a coace prăjituri cu bază crocantă sau tare. Funcționează doar elementul de încălzire de jos.
 Prepararea la grătar	Pentru frigerea la grătar a alimentelor plate în cantități mici în mijlocul raftului. Pentru a face pâine prăjită.
 Prepararea rapidă la grătar	Pentru frigerea la grătar a alimentelor plate în cantități mari. Pentru a face pâine prăjită. Funcționează tot grătarul.
 Preparare intensivă la grătar	Pentru a găti bucăți mari de carne. Elementul grătarului și ventilatorul cuptorului funcționează unul după celălalt și circulă aerul cald în jurul alimentelor.
 Gătire cu aer cald	Pentru a frige sau coace alimente cu aceeași temperatură de gătire, pe mai mult de un raft, fără transfer de aromă.
 Setare pentru pizza	Pentru a face pizza, quiche sau plăcintă. Grătarul și elementul inferior furnizează căldură directă și ventilatorul asigură circulația aerului fierbinte pentru a găti garniturile pentru pizza sau umplutura din plăcintă.

FUNȚIILE CEASULUI

PROGRAMATOR ELECTRONIC

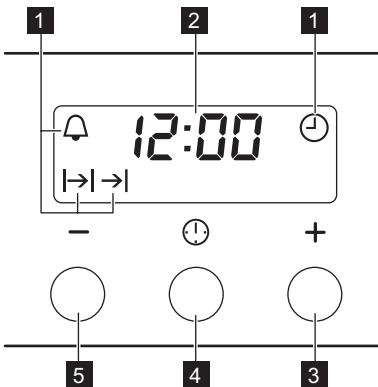

- 1 Indicatoarele funcției
- 2 Indicator timp
- 3 Buton +
- 4 Buton selectare
- 5 Buton -

Funcțiile ceasului		Aplicație
	Timpul	Pentru a seta, modifica sau verifica timpul.
	Ceas avertizor	Pentru a seta timpul de numărătoare inversă. Această funcție nu are nici o influență asupra funcționării cuptorului.
	Durata	Pentru a seta cât timp trebuie să funcționeze aparatul.
	Sfârșit	Pentru a seta ora când aparatul trebuie dezactivat.



Puteți folosi simultan Durata și Sfârșit pentru a seta timpul când aparatul trebuie activat și, după aceea, dezactivat. Setati mai întâi Durata , apoi Sfârșit .

3. Apăsati + sau - pentru a seta timpul pentru funcția necesară a ceasului.

Afișajul prezintă indicatorul pentru funcția ceasului pe care ați setat-o. După încheierea perioadei de timp setate, indicatorul funcției se aprinde intermitent și este emis un semnal sonor timp de două minute.



În cazul funcțiilor Durata și Sfârșit , aparatul este dezactivat automat.

SETAREA FUNCȚIILOR CEASULUI

1. Pentru Durata și Sfârșit , setați o funcție și temperatura. Acest lucru nu este necesar pentru Ceasul avertizor .
2. Apăsati repetat butonul Selectare până când indicatorul funcției corespunzătoare a ceasului se aprinde intermitent.

4. Pentru a opri semnalul, apăsați un buton.
5. Rotiți butonul pentru funcțiile cuptorului și butonul pentru temperatură în poziția oprit.

ANULAREA FUNCȚIILOR CEASULUI

1. Apăsati repetat butonul Selectare până când indicatorul corespunzător funcției dorițe se aprinde intermitent.
2. Țineți apăsat butonul -. După câteva secunde simbolul funcției ceasului dispare.



FUNȚII SUPLIMENTARE

SUFLANTĂ CU AER RECE

Când aparatul funcționează, suflanta cu aer rece pornește automat pentru a menține reci suprafețele aparatului. Dacă opriți aparatul, suflanta cu aer rece continuă să funcționeze până când temperatura din aparat scade și aparatul se răcește.

TERMOSTATUL DE SIGURANȚĂ

Funcționarea incorectă a aparatului sau componentele defecte pot să cauzeze supraîncălzirea periculoasă. Pentru a preveni acest lucru, cuptorul are un termostat de siguranță care întrerupe alimentarea cu curent. În momentul în care temperatura scade, cuptorul se activează din nou în mod automat.

SFATURI UTILE

- Aparatul are cinci niveluri pentru rafturi. Numărați nivelurile rafturilor din partea de jos a podelei aparatului.
- Aparatul are un sistem special care produce o circulație naturală a aerului și o reciclare constantă a aburului. Cu acest sistem puteți găti într-un mediu cu aburi și puteți păstra preparatele moi în interior și crocante la exterior. Reduce la minimum durata de gătit și consumul de energie.
- Umezeala poate produce condens în aparat sau pe panourile de sticlă ale ușii. Acest lucru este normal. Utilizatorul trebuie să se îndepărteze întotdeauna de aparat atunci când deschide ușa aparatului pe durata gătirii. Pentru a reduce condensul, lăsați aparatul să funcționeze timp de 10 minute înainte de gătit.
- Curățați umezeala rămasă după fiecare utilizare a aparatului.
- Nu puneți obiecte direct pe podeaua aparatului și nu puneți folie din aluminiu pe componente atunci când gătiți. În caz contrar este posibilă modificarea rezultatelor obținute și se poate cauza deteriorarea stratului de email.
- Dacă utilizați două tăvi de coacere în același timp, lăsați un nivel liber între ele.

GĂTIREA CĂRNII ȘI A PEȘTELUI

- Utilizați o tavă de scurgere pentru alimentele foarte grase pentru a evita petele pe cuptor care pot fi permanente.
- Lăsați carnea aproximativ 15 minute înainte de a o tăia, astfel încât sucul să nu se prelingă afară.
- Pentru a împiedica formarea de prea mult fum în cuptor pe durata frigerii, se recomandă adăugarea de puțină apă în tava de scurgere. Pentru a preveni condensarea fumului, adăugați apă de fiecare dată după ce se evaporă.

DURATE DE GĂTIT

Duratele de gătit depind de tipul de alimente, de consistența și volumul lor. La început, monitorizați performanța când gătiți. Găsiți cele mai bune setări (setarea căldurii, durata de gătit, etc.) pentru vasele, rețetele și cantitățile dvs. când utilizați acest aparat.

COACEREA PRĂJITURILOR

- Nu deschideți ușa cuptorului înainte ca 3/4 din durata de coacere să fi trecut.

TABELE PENTRU COACERE ȘI FRIGERE

PRĂJITURI

TIP DE MÂNCARE	Gătire convențională (încălzire de sus + jos)		Gătire cu aer cald		Durate de gătit [min]	Observații
	Nivel raft	Temp [°C]	Nivel raft	Temp [°C]		
Rețete cu compoziție bătută cu telul	2	170	3 (2 și 4)	160	45 - 60	Într-o formă pentru prăjituri
Aluat fraged	2	170	3 (2 și 4)	160	20 - 30	Într-o formă pentru prăjituri
Prăjitură cu brânză și lapte bătut	1	170	2	165	60 - 80	Într-o formă pentru prăjituri de 26 cm

TIP DE MÂNCARE	Gătire convențională (Încălzire de sus + jos)		Gătire cu aer cald		Durate de gătire [min]	Observații
	Nivel raft	Temp [°C]	Nivel raft	Temp [°C]		
Prăjitură cu mere (plăcintă cu mere)	2	170	2 (stân-ga și dreap-ta)	160	80 - 100	În două forme pentru prăjituri de 20 cm pe un grătar ¹⁾
Ștrudel	3	175	2	150	60 - 80	Într-o tavă de coacere
Tartă cu gem	2	170	2 (stân-ga și dreap-ta)	165	30 - 40	Într-o formă pentru prăjituri de 26 cm
Pandișpan	2	170	2	160	50 - 60	Într-o formă pentru prăjituri de 26 cm
Tort de crăciun/tort bogat în fructe	2	160	2	150	90 - 120	Într-o formă pentru prăjituri de 20 cm ¹⁾
Prăjitură cu prune	1	175	2	160	50 - 60	Într-o tavă de pâine ¹⁾
Prăjituri mici - pe un nivel	3	170	3	140 - 150	20 - 30	Într-o tavă de coacere
Prăjituri mici - pe două niveluri	-	-	2 și 4	140 - 150	25 - 35	Într-o tavă de coacere
Prăjituri mici - pe trei niveluri	-	-	1, 3 și 5	140 - 150	30 - 45	Într-o tavă de coacere
Biscuiți / patiserie - pe un nivel	3	140	3	140 - 150	30 - 35	Într-o tavă de coacere
Biscuiți / patiserie - pe două niveluri	-	-	2 și 4	140 - 150	35 - 40	Într-o tavă de coacere
Biscuiți / patiserie - pe trei niveluri	-	-	1, 3 și 5	140 - 150	35 - 45	Într-o tavă de coacere
Bezele - pe un nivel	3	120	3	120	80 - 100	Într-o tavă de coacere
Bezele - pe două niveluri	-	-	2 și 4	120	80 - 100	Într-o tavă de coacere ¹⁾
Chifle dulci	3	190	3	190	12 - 20	Într-o tavă de coacere ¹⁾

TIP DE MÂNCARE	Gătire convențională (încălzire de sus + jos)		Gătire cu aer cald		Durate de gătire [min]	Observații
	Nivel raft	Temp [°C]	Nivel raft	Temp [°C]		
Eclere - pe un nivel	3	190	3	170	25 - 35	Într-o tavă de coacere
Eclere - pe două niveluri	-	-	2 și 4	170	35 - 45	Într-o tavă de coacere
Tarte	2	180	2	170	45 - 70	Într-o formă pentru prăjituri de 20 cm
Tort cu multe fructe	1	160	2	150	110 - 120	Într-o formă pentru prăjituri de 24 cm
Sandviș Victoria	1	170	2 (stânga și dreapta)	160	50 - 60	Într-o formă pentru prăjituri de 20 cm

1) Preîncălziți timp de 10 minute.

PÂINE ȘI PIZZA

TIP DE MÂNCARE	Gătire convențională (încălzire de sus + jos)		Gătire cu aer cald		Durate de gătire [min]	Observații
	Nivel raft	Temp [°C]	Nivel raft	Temp [°C]		
Pâine albă	1	190	1	190	60 - 70	1 - 2 bucăți, 500 g per bucată ¹⁾
Pâine de seacă	1	190	1	180	30 - 45	Într-o tavă de pâine
Chifle	2	190	2 (2 și 4)	180	25 - 40	6 - 8 role într-o tavă de coacere ¹⁾
Pizza	1	230 - 250	1	230 - 250	10 - 20	Într-o tavă de coacere sau tavă pentru friptură ¹⁾
Biscuiți	3	200	3	190	10 - 20	Într-o tavă de coacere ¹⁾

1) Preîncălziți timp de 10 minute.

TARTE

TIP DE MÂNCARE	Gătire convențională (încălzire de sus + jos)		Gătire cu aer cald		Durate de gătire [min]	Observații
	Nivel raft	Temp [°C]	Nivel raft	Temp [°C]		
Tarte cu paste	2	200	2	180	40 - 50	Într-o formă

TIP DE MÂN-CARE	Gătire conven- țională (încălzire de sus + jos)		Gătire cu aer cald		Durate de gătire [min]	Observații
	Nivel raft	Temp [°C]	Nivel raft	Temp [°C]		
Tarte cu legu- me	2	200	2	175	45 - 60	Într-o formă
Tartă cu slănină și om- letă	1	180	1	180	50 - 60	Într-o formă ¹⁾
Lasagne	2	180 - 190	2	180 - 190	25 - 40	Într-o formă ¹⁾
Paste Cannel- loni	2	180 - 190	2	180 - 190	25 - 40	Într-o formă ¹⁾

¹⁾ Preîncălziți timp de 10 minute.

CARNE

TIP DE MÂN-CARE	Gătire conven- țională (încălzire de sus + jos)		Gătire cu aer cald		Durate de gătire [min]	Observații
	Nivel raft	Temp [°C]	Nivel raft	Temp [°C]		
Vită	2	200	2	190	50 - 70	Pe un grătar
Carne de porc	2	180	2	180	90 - 120	Pe un grătar
Vițel	2	190	2	175	90 - 120	Pe un grătar
Friptură de vită englezească, în sânge	2	210	2	200	50 - 60	Pe un grătar
Friptură de vită englezească, gătită mediu	2	210	2	200	60 - 70	Pe un grătar
Friptură de vită englezească, bine făcută	2	210	2	200	70 - 75	Pe un grătar
Ceafă de porc	2	180	2	170	120 - 150	Cu șorici
Picior de porc	2	180	2	160	100 - 120	2 bucăți
Miel	2	190	2	175	110 - 130	Picior
Pui	2	220	2	200	70 - 85	Întreg
Curcan	2	180	2	160	210 - 240	Întreg
Rață	2	175	2	220	120 - 150	Întreg
Gâscă	2	175	1	160	150 - 200	Întreg
Iepure	2	190	2	175	60 - 80	Tăiat în bucăți

TIP DE MÂNCARE	Gătire convențională (încălzire de sus + jos)		Gătire cu aer cald		Durate de gătire [min]	Observații
	Nivel raft	Temp [°C]	Nivel raft	Temp [°C]		
Iepure de câmp	2	190	2	175	150 - 200	Tăiat în bucăți
Fazan	2	190	2	175	90 - 120	Întreg

PEȘTE

TIP DE MÂNCARE	Gătire convențională (încălzire de sus + jos)		Gătire cu aer cald		Durate de gătire [min]	Observații
	Nivel raft	Temp [°C]	Nivel raft	Temp [°C]		
Păstrăv/Doradă	2	190	2	175	40 - 55	3 - 4 pești
Ton/Somon	2	190	2	175	35 - 60	4 - 6 fileuri

PREPARAREA LA GRĂTAR



Preîncălziți cuptorul timp de 10 minute, înainte de gătire.

TIP DE MÂNCARE	Cantitate		Prepararea la grătar		Durate de gătire [min]	
	Bucăți	[g]	Nivel raft	Temp [°C]	Pe o parte	Pe cealaltă parte
File bucăți	4	800	4	max.	12-15	12-14
Friptură de vită	4	600	4	max.	10-12	6-8
Cârnați	8	-	4	max.	12-15	10-12
Cotlet de porc	4	600	4	max.	12-16	12-14
Pui (tăiat în două)	2	1000	4	max.	30-35	25-30
Kebab	4	-	4	max.	10-15	10-12
Piept de pui	4	400	4	max.	12-15	12-14
Hamburger	6	600	4	max.	20-30	-
File de pește	4	400	4	max.	12-14	10-12
Pâine prăjită cu garnitură	4-6	-	4	max.	5-7	-
Pâine prăjită	4-6	-	4	max.	2-4	2-3

PREPARARE INTENSIVĂ LA GRĂȚAR

Viță

TIP DE MÂNCARE	Cantitate	Nivel raft	Temperatură [°C]	Timp [min]
Friptură de viță sau file, în sânge	pentru fiecare cm de grosime	1	190 - 200 ¹⁾	5 - 6
Friptură de viță sau file, gătită mediu	pentru fiecare cm de grosime	1	180 - 190 ¹⁾	6 - 8
Friptură de viță sau file, bine făcută	pentru fiecare cm de grosime	1	170 - 180 ¹⁾	8 - 10

¹⁾ Preîncălziți cuptorul.

Carne de porc

TIP DE MÂNCARE	Cantitate	Nivel raft	Temperatură [°C]	Timp [min]
Spată, ceafă, pulpă	1 - 1,5 kg	1	160 - 180	90 - 120
Cotlet, antricot	1 - 1,5 kg	1	170 - 180	60 - 90
Carne tocată	750 g - 1 kg	1	160 - 170	50 - 60
Picior de porc (semipreparat)	750 g - 1 kg	1	150 - 170	90 - 120

Vițel

TIP DE MÂNCARE	Cantitate	Nivel raft	Temperatură [°C]	Timp [min]
Friptură de vițel	1 kg	1	160 - 180	90 - 120
But de vițel	1,5 - 2 kg	1	160 - 180	120 - 150

Miel

TIP DE MÂNCARE	Cantitate	Nivel raft	Temperatură [°C]	Timp [min]
Pulpă de miel, friptură de miel	1 - 1,5 kg	1	150 - 170	100 - 120
Spată de miel	1 - 1,5 kg	1	160 - 180	40 - 60

Găină

TIP DE MÂNCARE	Cantitate	Nivel raft	Temperatură [°C]	Timp [min]
Porții de pui	200 - 250 g fiecare	1	200 - 220	30 - 50
Pui, jumătate	400 - 500 g fiecare	1	190 - 210	35 - 50

TIP DE MÂNCĂ-RE	Cantitate	Nivel raft	Temperatură [°C]	Timp [min]
Pui, pasăre îndopată	1 - 1,5 kg	1	190 - 210	50 - 70
Rață	1,5 - 2 kg	1	180 - 200	80 - 100
Gâscă	3,5 - 5 kg	1	160 - 180	120 - 180
Curcan	2,5 - 3,5 kg	1	160 - 180	120 - 150
Curcan	4 - 6 kg	1	140 - 160	150 - 240

Pește (în abur)

TIP DE MÂNCĂ-RE	Cantitate	Nivel raft	Temperatură [°C]	Timp [min]
Pește întreg	1 - 1,5 kg	1	210 - 220	40 - 60

USCARE - GĂTIRE CU AER CALD

Acoperiți rafturile cuptorului cu foi de copt.

LEGUME

TIP DE MÂNCĂ-RE	Nivel raft		Temperatură [°C]	Timp [ore]
	1 nivel	2 niveluri		
Fasole	3	1/4	60 - 70	6 - 8
Ardei	3	1/4	60 - 70	5 - 6
Supă de legume	3	1/4	60 - 70	5 - 6
Ciuperci	3	1/4	50 - 60	6 - 8
Ierburi	3	1/4	40 - 50	2 - 3

FRUCT

TIP DE MÂNCĂ-RE	Nivel raft		Temperatură [°C]	Timp [ore]
	1 nivel	2 niveluri		
Prune	3	1/4	60 - 70	8 - 10
Caise	3	1/4	60 - 70	8 - 10
Felii de măr	3	1/4	60 - 70	6 - 8
Pere	3	1/4	60 - 70	6 - 9

Informații despre acrilamide

Important Conform celor mai noi informații științifice, dacă vă gătiți mâncarea cu crustă arsă (mai ales cea care conține amidon), acrilamidele pot fi un factor de risc al sănătății. De aceea, vă recomandăm să gătiți la cele mai mici temperaturi și să nu vă rumeniți prea mult mâncarea.

ÎNGRIJIREA ȘI CURĂȚAREA



AVERTIZARE

Consultați capitolul "Informații privind siguranța".

- Curățați partea din față a cuptorului cu o cârpă moale, apă caldă și agent de curățare.
- Utilizați un agent de curățare obișnuit pentru a curăța suprafețele metalice.
- Curățați interiorul cuptorului după fiecare utilizare. Astfel, puteți îndepărta murdăria mai ușor și aceasta nu se mai arde.
- Curățați murdăria rezistentă cu produs special de curățat cuptorul.
- Curățați toate accesoriile cuptorului după fiecare utilizare și uscați-le. Folosiți o lavetă moale cu apă caldă și un agent de curățare.
- Dacă aveți accesorii anti-aderente, nu le curățați utilizând agenți agresivi, obiecte cu margini ascuțite sau în mașina de spălat vase. Stratul anti-aderent poate fi distrus.



Pentru modelele din inox sau aluminiu:

Curățați ușa cuptorului numai cu un burete ud. Uscați-o cu o lavetă moale. A nu se folosi bureți din sârmă, acizi sau produse abrazive, deoarece acestea pot deteriora suprafața cuptorului. Curățați panoul de comandă al cuptorului cu aceeași precauție.

CURĂȚAREA GARNITURII UȘII

- Verificați la intervale regulate garnitura ușii. Garnitura ușii se află în jurul cadrului cavității cuptorului. Nu utilizați aparatul dacă garnitura ușii este deteriorată. Contactați Centrul de Service.
- Pentru a curăța garnitura ușii consultați informațiile generale despre curățenie.

SUPORTURILE RAFTULUI

Pentru a curăța pereții laterali puteți scoate suportul rafturilor.

Scoaterea suporturilor pentru rafturi

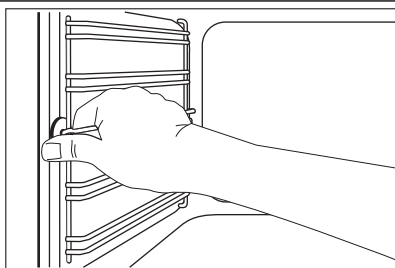

1. Trageți partea din față a suportului pentru rafturi și îndepărtați-o de peretele lateral.

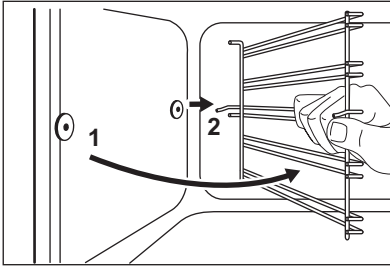

Instalarea suporturilor pentru rafturi

Instalați suporturile pentru rafturi în ordine inversă.



Capetele rotunde ale suporturilor pentru rafturi trebuie îndreptate spre înăuntru.

BEC CUPTOR



AVERTIZARE

Aveți grijă când schimbați becul cuptorului. Există pericol de electrocutare.

Înainte de a schimba becul cuptorului:

- Dezactivați cuptorul.
- Decuplați siguranțele din tablou sau dezactivați întrerupătorul.



Puneți o cârpă pe fundul cuptorului pentru a preveni deteriorarea becului cuptorului și a capacului de sticlă. Întotdeauna țineți becul halogen cu ajutorul unei cărpe pentru a preveni arderea reziduurilor de grăsime pe bec.

2. Trageți partea din spate a suportului pentru raft și îndepărtați-o de peretele lateral și scoateți-o în afară.

1. Rotiți capacul de sticlă la stânga și scoateți-l.
2. Curățați capacul de sticlă.
3. Înlocuiți becul cuptorului cu altul corespunzător, rezistent la o temperatură de 300 °C.
Utilizați același tip de bec de cuptor.
4. Instalați capacul de sticlă.

CURĂȚAREA UȘII CUPTORULUI

Ușa cuptorului este prevăzută cu două panouri de sticlă. Puteți să scoateți ușa cuptorului și panoul intern de sticlă pentru a le curăța.



Ușa cuptorului se poate închide dacă încercați să scoateți panoul intern de sticlă înainte de a scoate ușa cuptorului.

Scoaterea ușii cuptorului și a panoului de sticlă

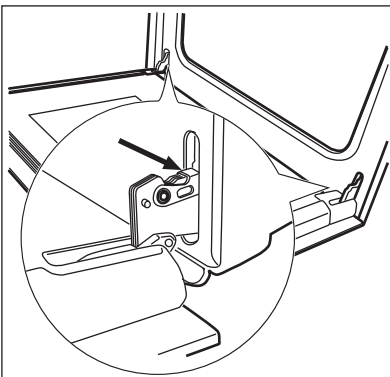

1. Deschideți complet ușa și țineți cele două balamale ale ușii.

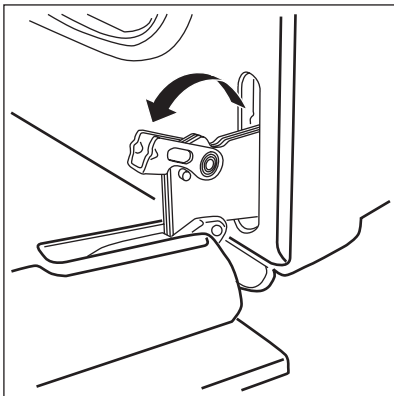

2. Ridicați și rotiți pârghiile de pe cele două balamale.

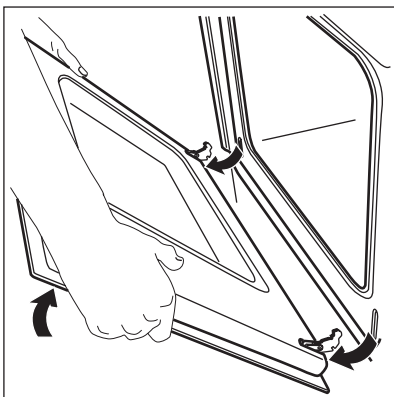

3. Închideți ușa cuptorului până la prima poziție de deschidere (jumătate). Apoi trageți spre înainte și scoateți ușa din locaș.

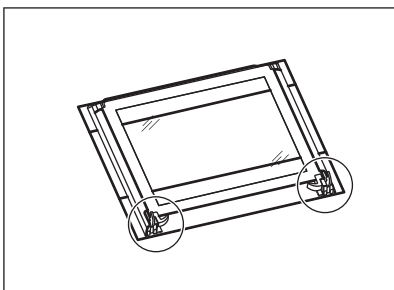

4. Puneți ușa pe o lavetă moale, pe o suprafață stabilă.

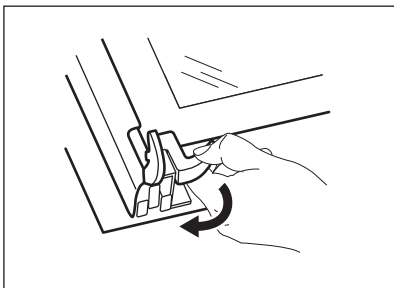

5. Pentru a scoate panoul intern de sticlă eliberați sistemul de blocare.

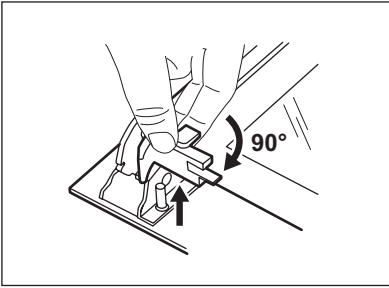

6. Rotiți cele 2 dispozitive de fixare la 90° și scoateți-le din locașurile lor.

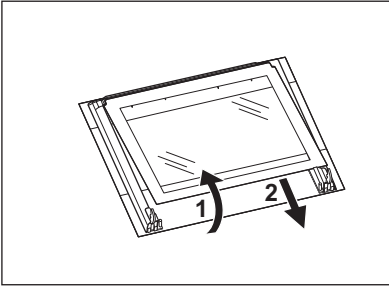

7. Ridicați cu atenție panoul de sticlă (pasul 1) și scoateți-l (pasul 2).
8. Curățați panoul de sticlă cu apă caldă și săpun. Uscați cu grijă panoul de sticlă.

Instalarea ușii cuptorului și a panoului de sticlă

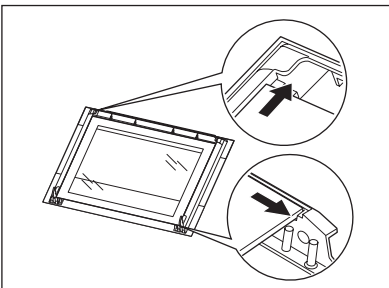

După terminarea procedurii de curățare, remontați panoul de sticlă și ușa cuptorului. Faceți pașii de mai sus în ordine inversă.

Zona serigrafiată trebuie îndreptată cu fața spre partea interioară a ușii. După instalare, asigurați-vă că suprafața cadrului panoului de sticlă din zonele serigrafiate nu prezintă asperități la atingere.

Asigurați-vă că ați montat panoul intern de sticlă în poziția corectă. Consultați imaginea.

CE TREBUIE FĂCUT DACĂ...



AVERTIZARE

Consultați capitolul "Informații privind siguranța".

Problemă	Cauză posibilă	Soluție
Cuptorul nu se încălzește.	Aparatul este oprit.	Activați aparatul.
Cuptorul nu se încălzește.	Ceasul nu este setat.	Setați ceasul.
Cuptorul nu se încălzește.	Nu au fost efectuate setările necesare.	Verificați dacă setările sunt corecte.
Cuptorul nu se încălzește.	Siguranța din tabloul de siguranțe este decuplată.	Verificați siguranța. Dacă siguranța se declanșează de mai multe ori, contactați un electrician calificat.
Becul cuptorului nu funcționează.	Becul cuptorului este defect.	Înlocuiți becul cuptorului.
Afișajul indică 12.00 .	Alimentarea a fost întreruptă.	Setați ceasul.
Aburul și condensul se așează pe alimente și în interiorul cuptorului.	Ați lăsat vasul cu mâncare prea mult timp în cuptor.	Nu lăsați vasele cu mâncare în cuptor mai mult de 15-20 minute după terminarea gătitului.

Dacă nu puteți găsi singur o soluție la problemă, contactați dealerul sau centrul de service.

Datele necesare centrului de service se găsesc pe plăcuța cu date tehnice. Aceasta este amplasată pe cadrul frontal din interiorul cuptorului.

Vă recomandăm să notați datele aici:

Model (MOD.)

.....

Numărul produsului (PNC)

.....

Numărul de serie (S.N.)

.....

DATE TEHNICE

Tensiune	230 V
Frecvență	50 Hz

INSTALAREA



AVERTIZARE

Consultați capitolul "Informații privind siguranța".

ÎNCORPORAREA

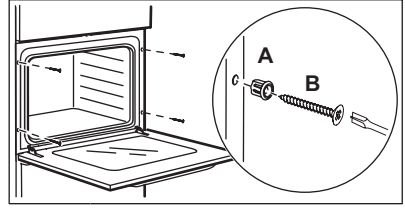
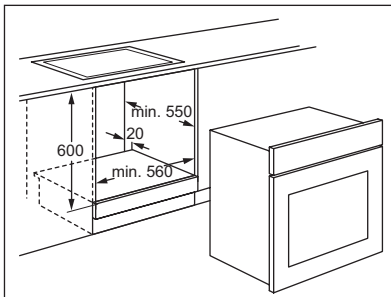
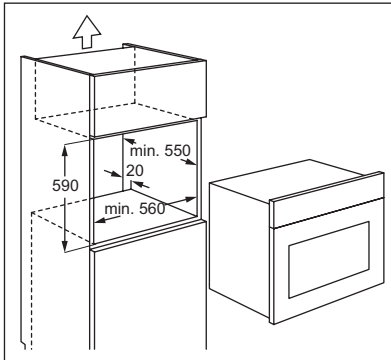
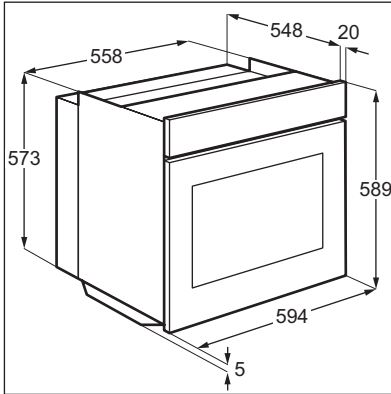

CONECTAREA LA ALIMENTAREA ELECTRICĂ



AVERTIZARE

Conectarea electrică trebuie efectuată numai de către o persoană calificată.



Producătorul nu este responsabil dacă nu respectați măsurile de siguranță descrise în capitolul „Informații privind siguranța”.

Acest aparat este livrat cu fișă și cablu de conectare electrică.

CABLU

Tipurile de cabluri adecvate pentru instalare sau înlocuire: H07 RN-F, H05 RN-F, H05 RRF, H05 VV-F, H05 V2V2-F (T90), H05 BB-F.

Pentru secțiunea cablului consultați puterea totală consumată (de pe plăcuța cu date tehnice) și tabelul:

Putere totală absorbită	Secțiunea cablului
maxim 1380 W	3 x 0,75 mm ²
maxim 2300 W	3 x 1 mm ²
maxim 3680 W	3 x 1,5 mm ²

Cablul de masă (cablul verde/galben) trebuie să fie cu 2 cm mai lung decât cele de fază și de nul (cablurile albastru și maro).

PROTEJAREA MEDIULUI ÎNCONJURĂTOR

Reciclați materialele marcate cu simbolul .

Pentru a recicla ambalajele, acestea trebuie puse în containerele corespunzătoare.

Ajutați la protejarea mediului și a sănătății umane și la reciclarea deșeurilor din aparatele electrice

și electrocasnice. Nu aruncați aparatele marcate cu acest simbol  împreună cu deșeurile menajere. Returnați produsul la centrul local de reciclare sau contactați administrația orașului dvs.

