

	Udhëzimet për përdorim	2
	Ръководство за употреба	15
	Használati útmutató	29
	Упатство за ракување	43

USER MANUAL

Frigorifer me Ngrirje
Хладилник-фризер
Hűtő - fagyasztó
Фрижидер со замрзнувач

Përmbajtja

Të dhëna për sigurinë _____	2	Udhëzime dhe këshilla të nevojshme _____	8
Përshkrim i produktit _____	5	Kujdesi dhe pastrimi _____	9
Paneli I kontrollit _____	6	Zgjidhja e problemeve _____	10
Përdorimi i parë _____	6	Të dhëna teknike _____	12
Përdorimi I përditshëm _____	7	Instalimi _____	12

Rezervohet mundësia e ndryshimeve.



Të dhëna për sigurinë

Në interes të sigurisë tuaj si dhe për një përdorim të saktë, përpara se të instaloni dhe të përdorni për herë të parë pajisjen, lexoni me kujdes këtë manual të përdoruesit, duke përfshirë këshillat dhe paralajmërimet. Për të shmangur gabime dhe aksidente të panevojshme, është e rëndësishme që të gjithë personat që do të përdorin këtë pajisje, të njohin mirë mënyrën e përdorimit dhe veçoritë e sigurisë. Ruajini këto udhëzime dhe sigurohuni që t'i bashkëngjiten pajisjes në rast se do ta falni apo do ta shisni atë, në mënyrë që kushdo që do ta përdorë gjatë jetëgjatësisë së saj, të jetë i mirinformuar për përdorimin e pajisjes dhe sigurinë ndaj saj. Për sigurinë e jetës dhe pronës, zbatojini masat paraprake të udhëzimeve të përdorimit, pasi prodhuesi nuk mban përgjegjësi për dëmtime të shkaktuara nga pakujdesia.

Siguria e fëmijëve dhe personave me probleme

- Kjo pajisje nuk është përshtatur për përdorim nga personat (përfshirë fëmijët) me aftësi të kufizuara fizike, ndjesore apo mendore, ose me mungesë përvoje dhe njohurish, për sa kohë nuk janë të mbikëqyrur apo janë udhëzuar si të përdorin pajisjen nga një njeri përgjegjës për sigurinë e tyre. Fëmijët duhet të mbikëqyren për t'u siguruar që nuk luajnë me pajisjen.
- Mbajini të gjitha materialet e paketimit larg fëmijëve. Ka rrezik asfiksioni.
- Nëse do ta hidhni pajisjen, hiqni spinën nga priza, pritni kabllon e ushqimit (sa më pranë pajisjes sa të mundeni) dhe hiqni

derën për të parandaluar fëmijët që luajnë të pësojnë ndonjë goditje elektrike apo të mbyllin vetë brenda.

- Nëse kjo pajisje që përmban brava magnetike të derës do të vendoset në vend të një pajisjeje të vjetër me bravë në trajtë suste (shul) mbi derë apo mbi kapak, sigurohuni që ta shkatërroni atë bravë përpara se të hidhni pajisjen e vjetër. Kjo do të parandalojë që pajisja të kthehet në rrezik vdekjeje për fëmijët.

Siguria e përgjithshme



Paralajmërim

Mbajini hapjet e ventilimit në karkasën e pajisjes or në strukturën e ndërtuar, pa pengesa.

- Pajisja është ndërtuar për të mbajtur ushqimet dhe/ose pijet në shtëpi, siç shpjegohet në këtë broshurë udhëzuese.
- Mos përdorni asnjë pajisje mekanike apo mjete artificiale për të përshpejtuar shkrijen e akullit.
- Mos përdorni pajisje të tjera elektrike (si makinë akulloresh) brenda pajisjeve ftohëse, për sa kohë që nuk janë përshtatur për këtë nga prodhuesi.
- Mos e dëmtoni qarkun e lëndës ftohëse.
- Gazi ftohës (izobutani) (R600a) që ndodhet në qarkun ftohës të pajisjes, është një gaz natyror me një nivel të lartë pajtueshmërie me ambientin, por që është gjithsesi i ndezshëm. Gjatë transportimit dhe instalimit të pajisjes, sigurohuni që asnjë nga pjesët e qarkut ftohtës të mos dëmtohet.

Nëse qarku ftohtës dëmtohet:

- shmangni flakët e hapura dhe burimet ndezëse
- ajrosni tërësisht dhomën në të cilën ndodhet pajisja
- Është e rrezikshme të ndryshoni specifikimet apo të përqini ta modifikoni këtë produkt në çdo mënyrë të mundshme. Çdo dëmtim i shkaktuar në kablo mund të shkaktojë qark të shkurtër, zjarr dhe/ose goditje elektrike.



Paralajmërim Çdo komponent elektrik

(kablo i ushqimit, spina, kompresori)

duhet të zëvendësohet nga një agjent i certifikuar shërbimi ose nga një personeli i kualifikuar i shërbimit për të shmangur rreziqet.

1. Kablloja e ushqimit nuk duhet të zgjatet.
 2. Sigurohuni që spina nuk është shtypur apo dëmtuar nga pjesa e pasme e pajisjes. Një prizë e shtypur apo e dëmtuar mund të mbinxehet e mund të shkaktojë zjarr.
 3. Sigurohuni që priza e pajisjes të jetë lehtësisht e arritshme.
 4. Mos e tërhiqni prizën nga kablloja.
 5. Nëse priza e ushqimit është e liruar, mos futni në të spinën e ushqimit. Ka rrezik goditjeje elektrike ose zjarri.
 6. Nuk duhet ta vini në punë pajisjen pa kapakun e llambës (nëse ka) së brendshme.
- Kjo pajisje është e rëndë. Bëni kujdes kur e lëvizni atë.
 - Mos hiqni e mos prekni sende nga dhomëza e ngrirjes nëse i keni duart të njoma, pasi kjo mund të shkaktojë dëmtim të lëkurës ose djegie të shkaktuara nga bryma/ngrirësi.
 - Shmangni ekspozim të gjatë të pajisjes në dritën e drejtpërdrejtë të diellit.
 - Llambat (nëse ka) e përdorura në këtë pajisje janë llamba të posaçme të zgjedhura vetëm për pajisje shtëpiake. Ato

nuk janë të përshtatshme për t'u përdorur për ndriçim dhome.

Përdorimi i përditshëm

- Mos vendosni enë të nxehta mbi pjesët plastike të pajisjes.
- Mos ruani brenda në pajisje gaz dhe lëng të ndezshëm, pasi këto mund të shpërthejnë.
- Mos vendosni produkte ushqimore drejtpërdrejt në zgavrën e daljes së ajrit që ndodhet në murin e pasmë. (Nëse pajisja është Pa formim bryme)
- Ushqimet e ngrira nuk duhet të ringrihen nëse janë shkrirë njëherë.
- Ushqimet e ngrira të paketuara paraprakisht, ruajini në pajisje sipas udhëzimeve të prodhuesit të ushqimit.
- Këshillat e prodhuesit të pajisjes për ruajtjen e ushqimeve, duhet t'i ndiqni me përpikmëri. Këshillohuni me udhëzimet përkatëse.
- Mos vendosni pije të gazuara ose shkumëzuese në dhomëzën e ngrirjes, pasi këto krijojnë presion brenda shishes dhe mund të shpërthejnë, gjë që do të dëmtojë pajisjen.
- Kubet e akullit mund të shkaktojnë djegie nëse konsumohen direkt nga pajisja.

Kujdesi dhe pastrimi

- Përpara se të kryeni veprime për mirëmbajtjen e pajisjes, fiken atë dhe hiqeni nga priza.
- Mos e pastroni pajisjen me objekte metalike.
- Mos përdorni objekte me majë për të hequr brymën nga pajisja. Përdorni një kruajtëse plastike.
- Kontrolloni rregullisht sistemin kullues të frigoriferit nëse ka mbetur në të ujë i ngrirë. Nëse është e nevojshme, pastroni filtrin e kullimit. Nëse tubi kullues është i bllokuar, uji do të mblidhet në fundin e pajisjes.

Instalimi

E rëndësishme Për lidhjet elektrike ndiqni me kujdes udhëzimet e dhëna në paragrafët e veçantë.



- Shpaketoni pajisjen dhe kontrolloni nëse ka dëmtime. Mos e lidhni pajisjen nëse ajo është e dëmtuar. Raportoni menjëherë dëmtimet e mundshme në vendin ku keni blerë pajisjen. Në këtë rast, ruajeni paketimin.
- Është e këshillueshme të prisni të paktën katër orë përpara se të lidhni pajisjen, për t'i lejuar vajit të rrjedhë në kompresor.
- Rrotull pajisja duhet të ketë një qarkullim të mjaftueshëm të ajrit, pasi mungesa e tij do të shkaktonte mbinxehje. Për të arritur ventilim të mjaftueshëm, ndiqni udhëzimet përkatëse për instalimin.
- Aty ku është e mundur, pjesa e pasme e produktit duhet të vendoset pas murit për të shmangur prekjen ose kapjen e pjesëve të nxehta (kompresorit, kondensatorit), e për të shmangur djegie të mundshme.
- Pajisja nuk duhet vendosur pranë radiatorëve apo sobave.
- Sigurohuni që spina të jetë e arritshme pas montimit të pajisjes.

- Lidhjeni vetëm me ujë të pijshëm (Nëse nuk parashikohet lidhja me ujë).

Shërbimi

- Çdo ndërhyrje elektrike e nevojshme për instalimin e kësaj pajisjeje, duhet kryer nga një elektrikist i kualifikuar ose nga një person i aftë.
- Shërbimi i këtij produkti duhet të kryhet nga një Qendër e autorizuar Shërbimi, si dhe duhen përdorur vetëm pjesë këmbimi origjinale.

Mbrojtja e Mjedisit

 Kjo pajisje nuk përmban gazra që mund të dëmtojnë shtresën e ozonit në qarkun e ftohësit apo në materialet izoluese. Pajisja nuk duhet të hidhet së bashku me plehrat e tjera të qytetit. Shkuma izoluese përmban gazra të ndezshëm: pajisja duhet të hidhet në përputhje me rregullat e zbatueshme të vendosura nga autoritetet tuaja lokale. Shmangni dëmtime në njësinë ftohëse, veçanërisht në pjesën e pasme pranë shkëmbyesit të nxehtësisë. Materialet e përdorura për këtë pajisje që kanë simbolin  janë të riciklueshme.

Përshkrim i produktit

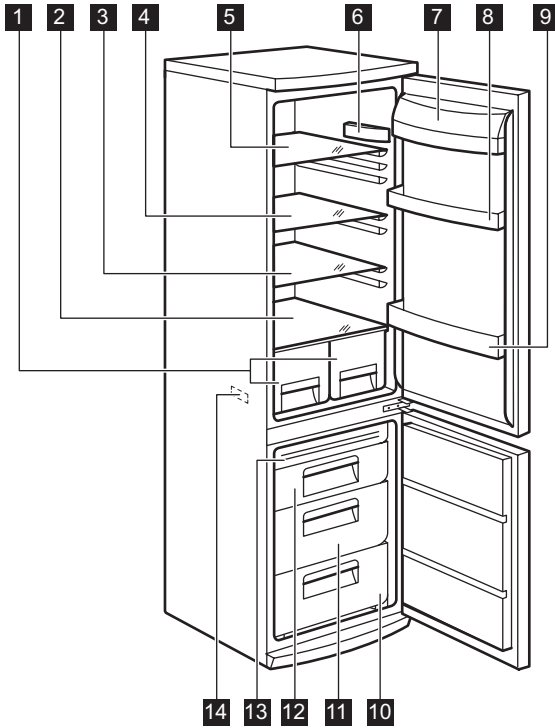

- 1** Raftet e frutave
- 2** Rafti prej xhami
- 3** Rafti prej xhami
- 4** Rafti prej xhami
- 5** Rafti prej xhami
- 6** Njësia e kontrollit
- 7** Rafti i gjalpit

- 8** Dera e sirtarit
- 9** Rafti i shisheve
- 10** Koshi i ngrirjes
- 11** Koshi i kutisë së madhe
- 12** Koshi pa brymë
- 13** Moduli i ftohtë
- 14** Etiketa e specifikimeve

Paneli i kontrollit

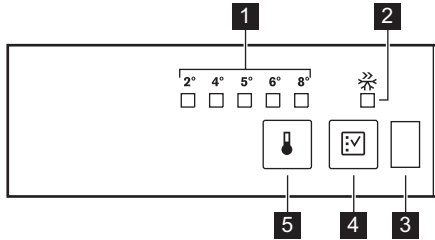

1 Treguesi i temperaturës LED

2 Treguesi Fast Freeze

3 Sensori i derës

4 Butoni Fast Freeze

5 Rregullatori i temperaturës

Ndezja e

Vendoseni spinën në prizën e murit.

Rregullimi i temperaturës

Për të vënë në funksionim pajisjen, veproni si më poshtë:

- prekni butonin e rregullimit të temperaturës derisa LED që korrespondon me temperaturën e kërkuar ndriçon. Përzgjedhja është progresive, e ndryshon nga 2 deri në 8°C.

Me prekjen e parë të butonit cilësimi aktual LED vazhdon të pulsojë.

Sa herë që preket butoni, temperatura e cilësuar shkon në pozicionin 1. LED Korresponduese do të pulsojë për një farë kohe.

Prekni butonin e cilësimit derisa të përzgjidhet temperatura e kërkuar. Cilësimi do të fiksohet

- i** cilësimi më i ftohtë: +2°C
cilësimi më i ngrohtë: +8°C

Më e përshtatshme është një përzgjedhje mesatare.

Përdorimi i parë

Pastrimi i brendësisë së pajisjes

Përpara së te përdorni pajisjen për herë të parë, pastroni pjesën e tij të brendshme dhe

Megjithatë, duhet të zgjidhet përzgjedhja e saktë duke pasur parasysh se temperatura brenda pajisjes varet nga:

- temperatura e dhomës
- shpeshësia e hapjes së derës
- sasia e ushqimit të depozituar
- vendndodhja e pajisjes.

funksioni Fast Freeze

Ju mund të aktivizoni funksionin Fast Freeze duke shtypur butonin Fast Freeze. LED që korrespondon me treguesin e simbolit Fast Freeze ndriçon.

Ju mund të çaktivizoni funksionin Fast Freeze duke shtypur butonin Fast Freeze sërish. Treguesi Fast Freeze do të fiket.

E rëndësishme

Ky funksion ndalon automatikisht pas 52 orësh.

Sensori i derës

Pajisja është e pajisur me një sensor optik për të dalluar hapjen e derës.

Mos vendosni asgjë përpara dritares korresponduese, për të ruajtur funksionimin e mirë.

gjithë aksesorët e brendshëm me ujë të vakët dhe pak sapun natyral për të hequr erën

tipike të një produkti të ri, e më pas thajeni tërësisht.

E rëndësishme Mos përdorni detergjent apo pluhura gërryese, pasi këto mund të dëmtojnë pjesët e lëmuara.

Përdorimi i përditshëm

Ngrirja e ushqimit të freskët

Dhomëza e ngrirësit është e përshtatshme për të ngrirë ushqime të freskëta si dhe për të ruajtur ushqime të ngrira për një kohë të gjatë.

Për të ngrirë ushqime të freskëta, aktivizoni funksionin Action Freeze të paktën 24 orë përpara se të vendosni ushqimin që do të ngrini në dhomëzën e ngrirësit.

Vendosni ushqimin e freskët për t'u ngrirë në sirtarin e sipërm, sepse kjo është pika më e ftohtë.

Sasia maksimale e ushqimit që mund të ngrihet në 24 orë, specifikohet në pllakëzën e parametrave, një etiketë që ndodhet në brendësi të pajisjes.

Procesi i ngrirjes zgjat 24 orë: gjatë kësaj periudhe mos shtoni ushqim tjetër për t'u ngrirë.

Depozitimi i ushqimeve të ngrira

Kur e ndizni për herë të parë ose pas një periudhe të gjatë mospërdorimi, përpara se të futni produkte në dhomëz, lëreni pajisjen të punojë të paktën 12 orë në përzgjedhjen Action Freeze.

Nëse ju duhet të fusni në pajisje sasi të mëdha ushqimi, hiqni gjithë sirtarët nga pajisja dhe vendosni ushqimin mbi raftet prej xhami për të pasur rezultate sa më të mira.

E rëndësishme Në rast të një shkrirjeje aksidentale, si për shembull për shkak të ikjes së korentit, nëse ushqimi me energji ka zgjatur më shumë se vlera e treguar në tabelën e karakteristikave teknike në "koha në rritje", ushqimi i shkrirë duhet të konsumohet shpejt ose të gatuhet menjëherë e më pas të vendoset sërish në ngrirje (pasi është ftohur).

Shkrirja

Ushqimet e ngrira, përpara se të përdoren, mund të shkrihen në dhomëzën ftohëse ose në temperaturën e dhomës, në varësi të kohës në dispozicion për këtë proces. Copëzat e vogla të ushqimit mund të gatuhet edhe ndërsa janë ende të ngrira, direkt nga ngrirësi: në këtë rast, gatimi do të zgjas më shumë.

Raftet e lëvizshme

Muret e ftohësit janë të pajisura me një sërë shinash, në mënyrë që raftet të mund të vendosen sipas dëshirës.

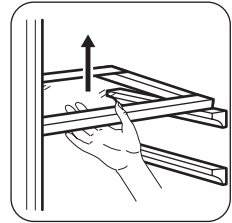

Vendosja e rafteve të derës

Për të lejuar ruajtjen e pakove të ushqimit me madhësi të ndryshme, raftet e dorës mund të vendosen në lartësi të ndryshme.

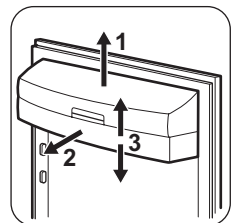

Tërhiqni gradualisht raftin në drejtim të shigjetave, derisa të lirohet, e më pas rivendoseni sipas dëshirës.

Heqja e koshave të ngrirjes nga ngrirësi

Koshat e ngrirjes kanë një pikë ndalimi që nuk i lejon ata të nxirren nga vendi aksidentalisht apo të bien poshtë. Kur të doni t'i hiqni ata nga ngrirësi, tërhiqeni koshin drejt vetes dhe në momentin që arrini në pikën e ndalimit, hiqeni koshin duke e ngritur atë pak lart.

Në momentin që e vini sërish në vend, ngrini pak pjesën ballore të koshit për ta futur atë në ngrirës. Pasi të kenë arritur në pikat e

ndalimit, shtyjini koshat sërish në vendin e tyre.

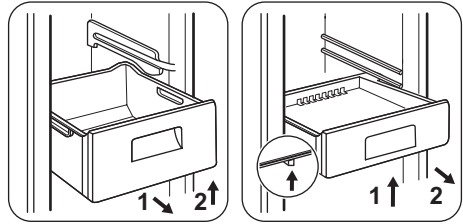

Udhëzime dhe këshilla të nevojshme

Këshilla për kursimin e energjisë

- Mos e hapni shpesh derën e frigoriferit ose mos e lini atë absolutisht të hapur më shumë se ç'duhet.
- Nëse temperatura e ambientit është e lartë, Rregullatori i Temperaturës është vendosur në përzgjedhjen më të lartë dhe pajisja është e mbushur plot, kompresori mund të punojë pa pushim duke shkaktuar formimin e ngricës ose akullit në aparatit e avullimit. Nëse kjo gjë ndodh, rrotulloni Rregullatorin e Temperaturës drejt një përzgjedhjeje më të ulët për të lejuar shkrijen automatike dhe si rrjedhojë kursimin e konsumit të energjisë.

Këshilla për ftohjen e ushqimeve të freskëta

Për të arritur një funksionim më të mirë:

- mos depozitoni ushqime të ngrohta apo lëngje që avullojnë në ftohës;
- mbulonit me kapak ose mbështillni ushqimin, veçanërisht nëse ka një erë të fortë;
- vendoseni ushqimin në mënyrë të tillë që ajri të qarkullojë lirshëm rreth tij.

Këshilla për ftohjen

Këshilla të nevojshme:

Mish (të gjitha llojet) : mbështillini në qeska polietilene dhe vendosini mbi raftin e xhamit që ndodhet mbi sirtarin e perimeve.

Për siguri, ruajini në këtë mënyrë jo më shumë se një ose dy ditë.

Ushqime të gatuar, gata të ftohta, etj... këto duhet të mbulohen dhe mund të vendosen në çdo raft.

Frutat dhe perimet: këto duhet të pastrohen mirë dhe të vendosen në sirtarin e posaçëm. Gjalti dhe djathi: këto duhet të vendosen në mbajtëset e posaçme hermetike ose të mbështjella në letër alumini ose qeska prej polietilene, për të lejuar brenda sa më pak ajër të jetë e mundur.

Shisheve të qumështit: këto duhet të kenë një kapak dhe duhet të vendosen në mbajtësen e shisheve tek dera.

Bananet, patatet, qepët dhe hudhrat, nëse nuk janë të paketuara, nuk duhet të mbahet në ftohës.

Këshilla për ngrirjen

Për t'ju ndihmuar të kryeni pjesën më të madhe të procesit të ngrirjes, ja tek keni disa këshilla të rëndësishme:

- sasia maksimale e ushqimit që mund të ngrihet në 24 orë. është shfaqur në tabelën e vlerave;
- procesi i ngrirjes zgjat 24 orë. Nuk duhet shtuar ushqim tjetër për t'u ngrirë gjatë kësaj periudhe;
- ngrini vetëm ushqime të cilësisë më të lartë, të freskëta dhe të pastruara mirë;
- përgatitni ushqimin në racione të vogla për të mundësuar ngrirjen e tij të shpejtë dhe të

plotë si dhe për të bërë të mundur si rrjedhojë shkrirjen e tij në sasinë e dëshiruar;

- mbështillen ushqimin me letër alumini ose polietileni dhe sigurohuni që paketimi të jetë hermetik;
- mos lejoni ushqimet e freskëta, të pangrira, të prekin ushqimet që janë tashmë të ngrira, në mënyrë që të shmangni një rritje temperature të këtyre të fundit;
- ushqimet pa dhjamë ruhen më mirë dhe më gjatë se ushqimet e yndyrshme; kripa redukton jetëgjatësinë e ruajtjes së ushqimit;
- akujt e ujit, nëse konsumohen menjëherë pas nxjerrjes nga dhomëza e ngrirjes, mund të shkaktojnë djegie të lëkurës nga ngrirja;
- është e këshillueshme të shënoni në çdo pako ushqimi të ngrirë datën e ngrirjes, për të pasur parasysh kohën e ruajtjes.

Këshilla për depozitimin e ushqimeve të ngrira

Për të arritur një rendiment sa më të lartë nga kjo pajisje, duhet:

- të siguroheni që ushqimet e ngrira që keni blerë të jenë ruajtur siç duhet nga shitësi;
- të siguroheni që ushqimet e ngrira të transportohen nga dyqani në ngrirës brenda një kohe sa më të shkurtër;
- të mos e hapni shpesh derën e frigoriferit ose mos e lini atë hapur më shumë se ç'duhet;
- pasi e keni shkrirë, ushqimi priset shpejt dhe nuk mund të ngrihet sërish;
- mos e tejkaloni periudhën e ruajtjes të përcaktuar nga prodhuesi i ushqimit.

Kujdesi dhe pastrimi

 **Kujdes** Shkëputeni nga korrenti pajisjen përpara se të kryeni çdo veprim mirëmbajtjeje.

 Kjo pajisje përmban hidrokarbon në njësinë e saj ftohëse; për këtë arsye, mirëmbajtja dhe ringarkimi duhet të kryhen vetëm nga teknikë të autorizuar.

Pastrimi periodik

Pajisja duhet pastruar rregullisht:

- Pastroni brendësinë dhe aksesoret me ujë të vakët dhe me pak sapun.
- Kontrolloni rregullisht bravat e derës dhe pastrojini ato për t'u siguruar që janë të pastra dhe nuk kanë papastërti.
- Shpëlajeni dhe thajeni tërësisht.

E rëndësishme Mos tërhiqni, lëvizni apo dëmtoni asnjë tub dhe/ose kablot brenda kabinetit.

Mos përdorni kurrë detergjent, pluhura gërryese, produkte pastruese me shumë erë të mirë ose pastrues me dyll për të pastruar brendësinë e pajisjes, pasi këto mund të

dëmtojnë sipërfaqet dhe mund të lënë një erë të fortë.

Pastroni kondensatorin (skarën e zezë) dhe kompresorin në pjesën e pasme të pajisjes, me një furçë. Ky veprim do të përmirësojë rendimentin e pajisjes dhe do të kursejë konsumin e energjisë.

E rëndësishme Kujdesuni që të mos dëmtoni sistemin ftohës.

Shumë pastrues për sipërfaqe kuzhine përmbajnë kimikate që mund të sulmojnë/ dëmtojnë lëndën plastike të përdorur në këtë pajisje. Për këtë arsye, këshillohet që veshja e jashtme e kësaj pajisjeje të pastrohet vetëm me ujë të ngrohtë me pak lëng larës. Pas pastrimit, rilidheni pajisjen me ushqimin kryesor.

Shkrirja e frigoriferit

Bryma eliminohet automatikisht nga avulluesi i dhomëzës së ftohësit sa herë që kompresori ndalon, gjatë përdorimit normal. Uji i shkrirjes kullon nëpërmjet një zgavre në një mbajtëse

të posaçme që ndodhet në pjesën e pasme të pajisjes, mbi kompresorin e motorit, ku dhe avullon.

Është e rëndësishme të pastroni periodikisht vrimën kulluese të ujit të shkrirjes, që ndodhet në mes të kanalit të dhomëzës së ftohjes, për të parandaluar që uji të rrjedhë jashtë e të pikojë mbi ujë. Përdorni pastruesin e posaçëm që ju është dhënë, të cilin do ta gjeni të futur në vrimën e kullimit.

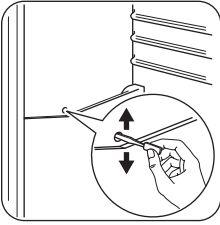

Shkrirja e ngrirësit

Gjithashtu, dhomëza e ngrirjes në këtë model është e llojit "pa ngricë". Kjo do të thotë se

gjatë procesit të punës nuk krijohet ngricë, as në muret e brendshëm as mbi ushqime.

Moskrijimi i ngricës vjen si rezultat i qarkullimit të vazhdueshëm të ajrit të ftohtë brenda dhomëzës, që vihet në punë nga një ventilator automatik.

Kohë të gjata mos-përdorimi

Kur pajisja nuk përdoret për periudha të gjata, merrni masat paraprake të mëposhtme:

- **shkëputeni pajisjen nga energjia elektrike;**
- nxirrni jashtë gjithë ushqimet;
- shkrini (nëse është parashikuar) dhe pastroni pajisjen dhe gjithë aksesoret e saj
- lëreni derën/dyert pak hapur për të shmangur formimin e erërave të pakëndshme.

Nëse pajisjen do ta mbani të ndezur, kërkoni dikujt të kontrollojë herë pas herë për të shmangur prishjen e ushqimit brenda, në rast të luhatjeve elektrike.

Zgjidhja e problemeve

⚠ Kujdes Përpara se të kryeni veprime për mirëmbajtjen e pajisjes, hiqeni atë nga prizat.

Vetëm electricistët e kualifikuar ose personat kompetentë duhet të merren me problemet

ose defektet që nuk përshkruhen në këtë manual.

E rëndësishme Gjatë përdorimit normal dëgjohen disa tinguj (nga kompresori, qarkullimi i lëndës ftohëse).

Problemi	Shkaku i mundshëm	Zgjidhja
Pajisja bën zhurmë.	Pajisja nuk është instaluar si duhet.	Kontrolloni nëse pajisja qëndron pa lëvizur (të gjitha këmbët e saj duhet të kenë prekur tokën).
Pajisja nuk punon.	Spina nuk është futur mirë në prizë.	Futni spinën mirë në prizë.
	Pajisjes nuk i vjen korrent. Në prizën elektrike nuk kalon tension.	Lidhni një pajisje tjetër elektrike në prizë. Kontakttoni një electricist të kualifikuar.
Pajisja e llambushkës nuk punon.	Pajisja e llambushkës është në gatishmëri.	Mbyllni dhe hapni derën.

Problemi	Shkaku i mundshëm	Zgjidhja
	Njësia është me defekt.	Shihni kapitullin "Zëvendësimi i njësisë së kontrollit".
Kompresori funksionon vazhdimisht.	Temperatura nuk është vendosur si duhet.	Vendosni një temperaturë më të lartë.
	Dera nuk është mbyllur mirë.	Shihni kapitullin "Mbyllja e derës".
	Dera është hapur shumë shpesh.	Mos e mbani derën hapur më shumë se ç'duhet.
	Temperatura e produktit është shumë e lartë.	Lëreni temperaturën e produktit të bjerë në temperaturën e ambientit, përpara se ta futni në pajisje.
	Temperatura e dhomës është shumë e lartë.	Ulni temperaturën e mjedisit.
Në pllakën e pasme të frigoriferit rrjedh ujë.	Gjatë procesit automatik të shkrires, bryma shkrin në pllakën e pasme.	Kjo është normale.
Brenda në frigorifer rrjedh ujë.	Vrima e daljes së ujit është bllokuar.	Pastroni vrimën e ujit.
	Produktet e pengojnë ujin të rrjedhë në kolektorin e ujit.	Sigurohuni që produktet të mos prekin pllakën e pasme.
Uji rrjedh në dysheme.	Uji i shkrirë që del jashtë nuk shkon në tabakanë avulluese që ndodhet mbi kompresor.	Bashkoni tubin e daljes së ujit të shkrirë me tabakanë avulluese.
Temperatura në pajisje është shumë e ulët/e lartë.	Rregulluesi i temperaturës nuk është cilësuar si duhet.	Vendosni një temperaturë më të lartë/më të ulët.

Nëse pajisja juaj ende nuk po punon mirë pasi keni kryer kontrollat e mësipërme, kontaktoni Qendrën e Shërbimit të Klientit. Listën mund ta gjeni në fund të këtij udhëzuesi.

Ndërrimi i njësisë së kontrollit

Pajisja ka një dritë të brendshme LED me jetëgjatësi të madhe. Vetëm punonjësit e shërbimit lejohen që ta zëvendësojnë njësinë e kontrollit. Kontaktoni qendrën tuaj të shërbimit .

Mbyllja e derës

1. Pastroni guarnicionin e derës.
2. Nëse është e nevojshme, zëvendësoni guarnicionet defektoze të derës. Ju lutemi kontaktoni me Shërbimin pas shitjes.

Të dhëna teknike

Përmasat		
	Lartësia	1850 mm
	Gjerësia	595 mm
	Thellësia	658 mm
Koha në rritje		18 h
Tensioni		230-240 V
Frekuenca		50 Hz

Të dhënat teknike ndodhen në tabelën e vlerave që gjendet në anë të majtë brenda pajisjes dhe në etiketën e energjisë.

Instalimi

! **Kujdes** Lexoni me kujdes kapitullin "Të dhëna për sigurinë" për sigurinë tuaj si dhe për një përdorim të saktë të pajisjes, përpara se të instaloni atë.

Pozicionimi

Instalojeni këtë pajisje në një vend ku temperatura e ambientit përputhet me klasën e klimës që tregohet në tabelën e vlerave në pajisje:

Klasa e klimës	Temperatura e ambientit
SN	+10°C deri + 32°C
N	+16°C deri + 32°C
ST	+16°C deri + 38°C
T	+16°C deri + 43°C

Vendosja

Pajisja duhet të montohet larg burimeve të nxehtësisë, të tillë si radiatorë, bojlerë, drita e drejtpërdrejtë e diellit, etj. Sigurohuni që ajri të qarkullojë lirshëm rreth e qark pjesës së pasme të dollapit. Për të siguruar performancë optimale, nëse pajisja vendoset poshtë një njësie të varur në mur, largësia minimale midis pjesës së sipërme të dollapit

dhe njësisë në mur duhet të jetë minimalisht 100 mm. Në një rast ideal, do të ishte mirë që pajisja të mos vendosej poshtë njësisë që varen në mur. Nivelimi i kujdesshëm arrihet përmes një ose më shumë këmbëzave të rregullueshme që ndodhen nën dollap.

! **Paralajmërim** Pajisja duhet të mund të shkëputet lirshëm nga korrenti; si rrjedhojë, spina duhet të jetë lehtësisht e arritshme pas montimit.

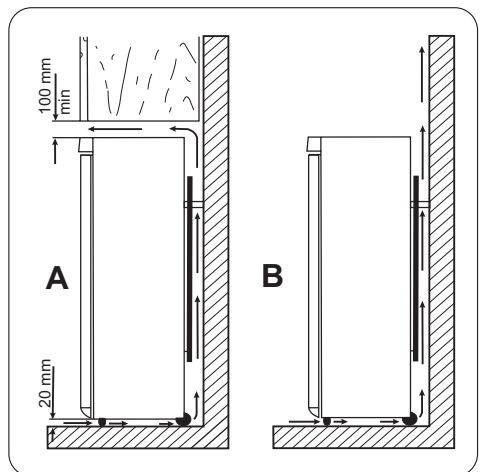

Ndarëset e pasme

Dy ndarëset mund t'i gjeni brenda çantës së dokumenteve.

Ndiqui këto hapa për të montuar ndarëset:

1. Lironi vidhën.
2. Vendosni ndarësen poshtë vidhës.
3. Rrotullojeni ndarësen në pozicionin e duhur.
4. Shtrengoni vidhat sërish.

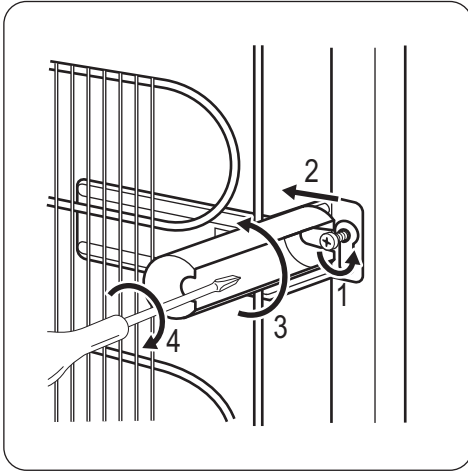

Nivelimi

Kur vendosni pajisjen, sigurohuni që të qëndrojë në nivel. Kjo mund të arrihet nëpërmjet dy këmbëzave të rregullueshme në pjesën e poshtme ballore.

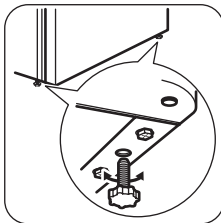

Lidhja elektrike

Përpara se ta futni pajisjen në prizë, sigurohuni që voltazhi dhe frekuenca që tregohet në tabelën e vlerave përputhet me të dhënat e rrymës së shtëpisë tuaj.

Pajisja duhet tokëzuar. Spina e kabllitkablos tsë ushqimit është e pajisur me një kontakt, pikërisht për këtë qëllim. Nëse spina e ushqimit të shtëpisë nuk është e tokëzuar, lidhni pajisjen në një prizë të veçuar të tokëzuar në përputhje me rregullat në fuqi, duke u këshilluar me një elektrikistelektracist. Prodhuesi refuzon të marrë përsipër gjithë përgjegjësinë nëse nuk ndiqen masat paraprake të mësipërme.

Kjo pajisja është në përputhje me E.E.C. - Direktivat

Ndryshimi i kahut të derës

⚠ Paralajmërim Përpara se të kryeni çdo lloj veprimi, hiqni spinën nga priza.

E rëndësishme Ju sugjerojmë që veprimet e mëposhtme t'i kryeni së bashku me një person tjetër i cili do t'i mbajë të palëvizshme dyert e pajisjes gjatë procesit.

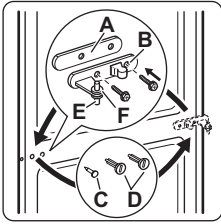

- Hapni derën. Zhvendhosni menteshën e mesit (B). Hiqni ndarësen plastike (A).
- Hiqni ndarësen (F) dhe zhvendoseni në anën tjetër të aksit të menteshës (E).
- Çmontoni dyert.
- Hiqni kunjën e majtë të mbulojës së menteshës së mesit (C,D) dhe zhvendoseni në anën tjetër.
- Futeni kunjën e menteshës së mesit (C) në vrimën e majtë të derës së poshtme.

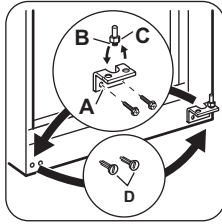

- Zhvendhosni menteshën e poshtme (A)
- Hiqni kunjat e majtë mbulues (D) dhe zhvendosini në anën tjetër.
- Rivendosni menteshën e poshtme (A) në anë të kundërt.
- Zhvendhosni aksin e poshtëm të menteshës (B) dhe distancatorin (C) dhe vendosini ato në anën e kundërt.

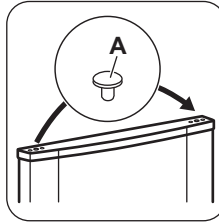

- Hiqni kunjat (1) në pjesën e sipërme të të dyja dverve dhe lëvizini ato në anën tjetër.
- Futni sërish derën e poshtme në kunjën e menteshës së poshtme.
- Futni menteshën e mesit në vrimën e majtë të derës së poshtme.

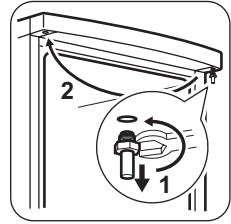

- Zhvendhosni aksin e sipërm të menteshës dhe vendoseni atë në anën e kundërt.
- Futni derën e sipërme në aksin e menteshës së sipërme.
- Futni derën e sipërme në aksin e menteshës së mesit duke anuar nga pak të dy dyert.
- Vidhosni sërish menteshën e mesit. Mos harroni distancatorin plastik.

Bëni një kontroll përfundimtar për t'u siguruar që:

- Të gjitha vidat janë shtrënguar.
- Skajet e derës janë paralele me skajin anësor të pajisjes.
- Guarnicioni magnetik ngjitet në kasën e pajisjes.
- Dera hapet dhe mbyllet mirë.

Nëse temperatura e ambientit është e ftohtë (p.sh. në dimër), guarnicioni mund të mos

përputhet mirë me dollapin. Në këtë rast, prisni që guarnicioni të përshtatet natyrshëm. Nëse nuk dëshironi t'i kryeni vetë veprimet më sipër, lidhuni me Qendrën më të afërt të shërbimit të pas shitjes. Specialisti i Qendrës së shërbimit të pas shitjes do të kryej ndryshimin e drejtimit të derës, me shpenzimet tuaja.

Съдържание

Информация за безопасност _____	15	Грижи и почистване _____	22
Описание на уреда _____	18	Отстраняване на неизправности _____	23
Командно табло _____	19	Технически данни _____	25
Първа употреба _____	19	Инсталиране _____	25
Всекидневна употреба _____	20	Опазване на околната среда _____	28
Полезни препоръки и съвети _____	21		

Запазваме си правото на изменения.



Информация за безопасност

От интерес на вашата безопасност и за осигуряване на правилна употреба, преди да инсталирате и използвате уреда за пръв път, прочетете това ръководство за потребителя внимателно, включително препоръките и предупрежденията. За да избегнете ненужни грешки и злополуки, важно е да внимавате всички хора, които използват уреда, да са напълно запознати с неговата работа и средствата за запазване. Запазете тези инструкции и се погрижете те да останат към уреда, ако той бъде преместен или продаден, така че всеки, който го използва през целия му срок на експлоатация, да бъде добре информиран за употребата и безопасността на уреда.

За защита на живота и имуществото си спазвайте предпазните мерки от инструкциите за потребителя, тъй като производителят не носи отговорност за повреди, предизвикани поради неспазването им.

Безопасност за децата и хората с намалени способности

- Този уред не е предназначен за употреба от лица (включително деца) с ограничени физически, сетивни или умствени възможности, с недостатъчен опит и познания освен ако не се наблюдават или са им дадени инструкции за употребата на уреда от лице, отговорно за тяхната безопасност.

Децата трябва да се надзирават, за да се гарантира, че няма да си играят с уреда.

- Съхранявайте опаковъчните материали далеч от обсега на деца. Съществува опасност от задушаване.
- При изхвърляне на уреда изключете щепсела от контакта, срежете кабела на захранването (възможно най-близо до уреда) и демонтирайте вратата, за да предотвратите удар с електрически ток и евентуалното затваряне на деца в него по време на игра.
- Ако с този уред, който има магнитни уплътнения на вратата, ще замените по-стар уред с пружинен затвор (ключалка) на вратата или капака, уверете се, че пружинният затвор е неизползваем, преди да изхвърлите употребявания уред. Така ще предотвратите смъртна опасност от затварянето на деца вътре.

Общи инструкции за безопасност

ПРЕДУПРЕЖДЕНИЕ!

- Не запущайте вентилационните отвори от външната или вътрешната част на уреда.
- Уредът е предназначен за съхранение на хранителни продукти и/или напитки при нормални домашни условия, както е обяснено в тази книжка с инструкции.
 - Не използвайте механични инструменти или други неестествени средства за ускоряване на процеса на размразяване.
 - Не използвайте други електрически уреди (като машини за сладолед) в хладилници и фризери, освен ако не са одобрени за тази цел от производителя.

- Не повреждайте хладилната верига.
- В хладилната верига на уреда се съдържа изобутан (R600a) - природен газ, който има високо ниво на съвместимост с околната среда, но въпреки това е запалим.
По време на транспортиране и инсталиране на уреда внимавайте да не повредите някой от компонентите на хладилната верига.
Ако хладилната верига е повредена:
 - избягвайте открити пламъци и запалителни източници
 - проветрете напълно помещението, в което се намира уредът
- Опасно е да се променят спецификациите или да се видоизменя този продукт по какъвто и да било начин. Повреда в захранващия кабел може да предизвика късо съединение, пожар или електрически удар.

 **ПРЕДУПРЕЖДЕНИЕ!** Всички електрически компоненти (захранващ кабел, щепсел, компресор) трябва да се подменят от сертифициран сервизен представител или квалифициран сервизен персонал, за да се предотвратят всякакви опасности.

1. Захранващият кабел не трябва да се удължава.
2. Проверете дали щепселът на захранващия кабел на гърба на уреда не е смачкан или повреден. Смачкан или повреден захранващ щепсел може да прегрее и да предизвика пожар.
3. Погрижете се да осигурите достъп до щепсела на уреда, свързан към захранващата мрежа.
4. Не дърпайте захранващия кабел.
5. Ако контактът на захранването е разхлабен, не вкарвайте щепсела в него. Съществува опасност от електрически удар или пожар.
6. Не бива да използвате уреда без капака на лампата (ако има такъв) за вътрешно осветление.

- Този електроуред е тежък. Трябва да се внимава при преместването му.
- Не местете и не докосвайте продукти от фризерното отделение, ако ръцете ви са влажни/мокри, тъй като това може да доведе до отлепяне на кожата или т.н. студено изгаряне.
- Избягвайте продължителното излагане на уреда на пряка слънчева светлина.
- Лампите с крушки (ако има такива) в този уред са специални лампи, създадени само за употреба в домакински уреди. Не са подходящи за осветление на домашни помещения.

Всекидневна употреба

- Не поставяйте горещи съдове върху пластмасовите части на уреда.
- Не съхранявайте запалими газове или течности в уреда, тъй като могат да избухнат.
- Не поставяйте хранителни продукти директно срещу въздушното отворение от задната страна. (Ако уредът работи без заскрежаване)
- Замразената храна не трябва да се размразява отново, след като е била размразена.
- Съхранявайте предварително пакетирана храна в съответствие с инструкциите на производителя ѝ.
- Препоръките за съхранение на производителя на уреда трябва да се спазват стриктно. Вижте съответните инструкции.
- Не съхранявайте газирани напитки във фризерното отделение, тъй като създават налягане върху съда, което може да доведе до неговото пръсване и да причини повреда на уреда.
- Яденето на сладоледени изделия направо от уреда може да доведе до "студено изгаряне".

Грижи и почистване

- Преди обслужване изключете уреда и извадете щепсела от контакта.

- Не почиствайте уреда с метални предмети.
- Не използвайте остри предмети за отстраняване на скреж от уреда. Използвайте пластмасова стъргалка.
- Редовно проверявайте канала за оттичане за вода от обезскрежаване на хладилника. При необходимост почиствайте канала. Ако каналът за оттичане се запуши, водата ще се събере на дъното на уреда.

Инсталиране

ВАЖНО! За свързването към електроснабдяването внимателно следвайте инструкциите, дадени в съответните раздели.

- Разопаковайте уреда и проверете дали няма повреди по него. Не свързвайте уреда, ако е повреден. Веднага съобщете за възможни повреди на мястото, откъдето сте го купили. В такъв случай запазете опаковката.
- Препоръчително е да изчакате поне четири часа, преди да свържете уреда, за да дадете възможност на маслото да се стече обратно в компресора.
- Трябва да се осигури правилна циркулация на въздуха около уреда - в противен случай той може да прегрее. За да осигурите достатъчна вентилация, следвайте съответните инструкции за монтаж.
- Когато е възможно, гърбът на уреда трябва да е до стена, за да се избегне докосването или хващането на горещи части (компресор, кондензер) и да се избегнат евентуални изгаряния.

- Уредът не трябва да се поставя в близост до радиатори или печки.
- Погрижете се щепселът да е достъпен, след инсталирането на уреда.
- Свързвайте само към водоснабдителна мрежа с питейна вода (ако се предвижда свързване с водопроводна мрежа).

Обслужване

- Всякакви електротехнически работи, необходими за обслужването на този уред, трябва да се извършват от квалифициран електротехник или компетентно лице.
- Този уред трябва да бъде обслужван от упълномощен сервизен център и трябва да бъдат използвани само оригинални резервни части.

Опазване на околната среда

 Както хладилната верига, така и изолационните материали на този уред, не съдържат никакви газове, които биха могли да увредят озоновия слой. Уредът не трябва да се изхвърля заедно с битовите отпадъци. Изолационната пяна съдържа възпламеними газове: уредът трябва да се изхвърля в съответствие с приложените нормативни уредби, които може да получите от местните общински власти. Внимавайте да не повредите охлаждащия блок особено отзад в близост до топлообменника. Материалите, използвани в този уред и маркирани със символа ♻️, могат да бъдат рециклирани.

Описание на уреда

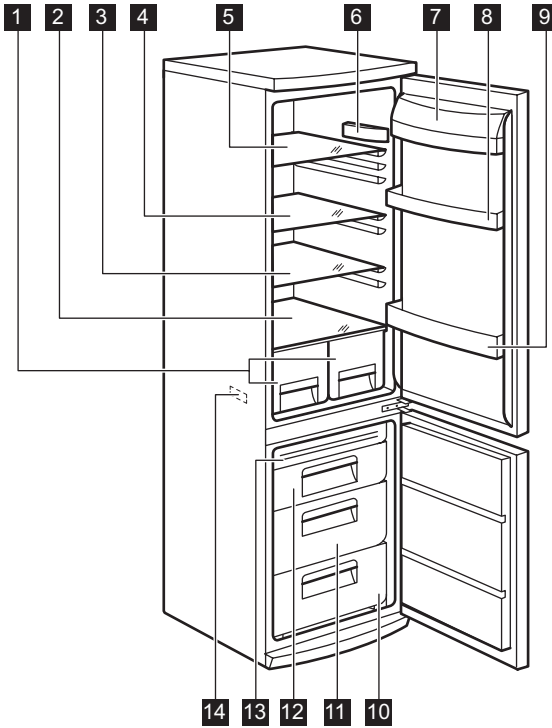

- 1** Шкафчета за плодове
- 2** Стъклен рафт
- 3** Стъклен рафт
- 4** Стъклен рафт
- 5** Стъклен рафт
- 6** Сектор за управление
- 7** Рафт за масло

- 8** Рафт за вратата
- 9** Рафт за бутилки
- 10** Кош за фризера
- 11** Голям кош
- 12** Незаскрежен шкаф
- 13** Модул за студено
- 14** Табелка с данни

Командно табло

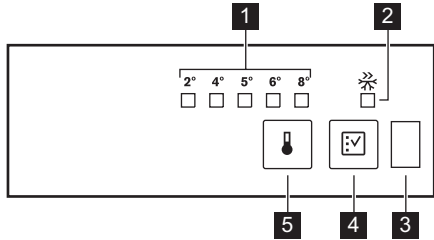

- 1** Индикатор на температурата LED
- 2** Индикатор Fast Freeze
- 3** Сензор за отваряне на вратата
- 4** Бутон Fast Freeze
- 5** Регулатор за температурата

Включване

Поставете щепсела в контакта.

Регулиране на температурата

За да работите с уреда, процедирайте по следния начин:

- Задръжте регулатора на температурата натиснат, LED съответстващ на желаната температура светне. Избирането е последователно, от 2°C до +8°C. При първото натискане на бутона реалната стойност LED мига постоянно. С всяко натискане на бутона зададената температура се придвижва с 1 позиция. Съответният LED примигва за малко. Докосвайте бутона за настройване до достигане на желаната температура. Настройката ще бъде фиксирана

- i** най-студена настройка: +2°C
най-топла настройка: +8°C
- Обикновено средната настройка е най-подходяща.

Първа употреба

Почистване на вътрешността

Преди да използвате уреда за първи път, почистете вътрешността и всички вътрешни принадлежности с хладка сапунена вода (неутрален сапун), за да отстраните ти-

Точната настройка обаче трябва да се избере, като се има предвид, че температурата във вътрешността на уреда зависи от:

- стайната температура
- колко често се отваря вратата
- количество на съхраняваните храни
- местоположение на уреда.

Функция Fast Freeze

Можете да активирате функцията Fast Freeze с натискане на бутона Fast Freeze. Светодиодът LED съответстващ на индикатора Fast Freeze светва. Можете да деактивирате функцията Fast Freeze с повторно натискане на бутона Fast Freeze. Индикаторът Fast Freeze угасва.

ВАЖНО!

Тази функция спира автоматично след 52 часа.

Сензор за отваряне на вратата

Уредът е оборудван с оптичен сензор, който разпознава кога е отворена врата. Не поставяйте нищо пред съответното прозорче, за да може сензорът да функционира нормално.

пичната за новите изделия миризма, а след това подсушете напълно.

ВАЖНО! Не използвайте миялни препарати или абразивни прахове, тъй като това ще повреди покритието.

Всекидневна употреба

Замразяване на пресни хранителни продукти

Фризерното отделение е подходящо за замразяване на пресни хранителни продукти и дълготрайно съхранение на готови дълбоко замразени продукти.

За да замразите пресни хранителни продукти, активирайте функцията Action Freeze най-малко 24 часа преди поставянето на хранителни продукти за замразяване във фризерното отделение.

Поставете пресните хранителни продукти за замразяване в горното отделение, тъй като това е най-студената точка.

Максималното количество храна, което може да се замрази в рамките на 24 часа, е указано на табелката с данни (етикет, поставен във вътрешността на уреда) Процесът на замразяване отнема 24 часа: през този период не добавяйте други хранителни продукти за замразяване.

Съхранение на замразени храни

При първоначалното пускане или след дълъг период, през който фризерът не е използван, преди да поставите хранителни продукти в отделението, оставете уреда да работи поне 12 часа на най-високото Action Freeze положение.

Ако трябва да се съхраняват големи количества храна, извадете всички чекмеджета от уреда и поставете храните върху стъклен рафт, за да получите максимално добри резултати.

ВАЖНО! В случай на аварийно размразяване, например поради спиране на тока, ако уредът е бил изключен за по-дълго време, отколкото е посочено в таблицата с техническите спецификации срещу "Време на повишаване", замразената храна трябва се консумира бързо или да се сготви веднага и след това да се замрази отново (след охлаждане).

Размразяване

Дълбоко замразените или замразени храни, преди да бъдат използвани, могат да се размразят в хладилника или при стайна температура, в зависимост от времето, което имате за тази операция.

Малките парчета могат да се готвят дори все още замразени, направо от фризера: в такъв случай готвенето ще отнеме повече време.

Подвижни рафтове

Стените на хладилника имат няколко плъзгача, така че рафтовете могат да се поставят където желаете.

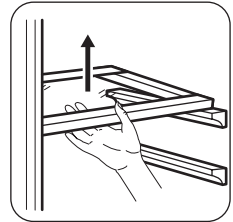

Позициониране на рафтовете на вратата

За да е възможно съхранението на продукти в опаковки с различна големина, рафтовете на вратата могат да се поставят на различна височина.

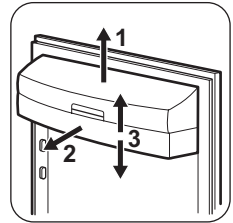

Постепенно издърпайте рафта по посока на стрелките, докато не я освободите, а след това я поставете в желаната позиция.

Изваждане на кошници за замразяване от фризера

Кошниците за замразяване имат ограничител, за да не могат случайно да бъдат извадени или да паднат. При изваждане от

фризера, дръпнете кошницата към себе си до упор, след което я извадете, като наклоните предната ѝ част нагоре. Когато я поставяте на място, леко повдигнете предната част на кошницата, за да я вкарате във фризера. След като преминете крайните точки, натиснете кошницата обратно на място.

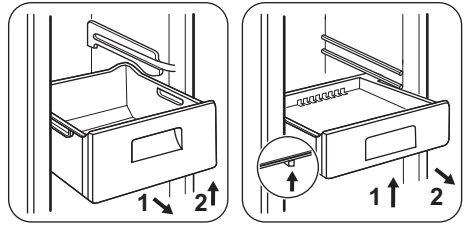

Полезни препоръки и съвети

Съвети за икономии на електроенергия

- Не отваряйте вратата често и не я оставяйте отворена по-дълго от абсолютно необходимото.
- Ако температурата в помещението е висока, регулаторът на температурата е настроен на най-високата настройка и ако уредът е напълно зареден, тогава компресорът може да работи непрекъснато, предизвиквайки образуването на скреж или лед по изпарителя. Ако това стане, завъртете регулатора на температурата на по-ниска настройка, за да дадете възможност да се стартира автоматичното размразяване и така да се реализира икономия на енергия.

Съвети за съхраняване в хладилник на пресни хранителни продукти

За да постигнете най-добри резултати:

- не съхранявайте топли храни или вдигащи пара течности в хладилника
- покривайте или завивайте храната, особено ако има силна миризма
- поставяйте храната така, че въздухът да може свободно да циркулира около нея

Съвети за съхраняване в хладилник

Полезни съвети:

Месо (всякакви видове): завийте в полиетиленови пликове и поставете на стъкления рафт над чекмеджетата за зеленчуци.

За да е безопасно, съхранявайте храната по този начин най-много за един или два дни.

Готвени храни, студени блюда и т.н.: трябва да са покрити и могат да се поставят на всеки рафт.

Флодове и зеленчуци: трябва да са добре измити и поставени в специалното предоставено чекмедже.

Масло и сирене: трябва да се поставят в специални херметично затворени контейнери или да са завити с алуминиево фолио или в полиетиленови торбички, за да се предпазят възможно най-добре от влиянието на въздуха.

Бутилки мляко: трябва да са с капачка и да се съхраняват на рафта за бутилки на вратата.

Банани, картофи, лук и чесън, ако не са пакетирани, не трябва да се съхраняват в хладилника.

Съвети за замразяване

Ето няколко важни съвета, с които да ви помогнем да възползвате най-добре от процеса на замразяване:

- максималното количество храна, което може да се замрази в рамките на 24 часа, е посочено на табелката на уреда;
- процесът на замразяване отнема 24 часа. През този период не трябва да се добавя допълнително храна за замразяване;
- замразявайте само висококачествени, пресни и добре измити хранителни продукти;

- разделяйте храната на малки порции, за да може да се замрази бързо и напълно и за да можете да размразявате впоследствие само нужното ви количество;
- обвийте хранителните продукти в алуминиево фолио или в полиетиленови торбички и проверете дали торбичките са вакуумирани;
- не позволявайте прясна, незамразена храна да се допира до вече замразени хранителни продукти и така ще избегнете повишаване на температурата им;
- постните храни се съхраняват по-добре от мазните; солта намалява периода на съхранение на продуктите;
- има вероятност ледените кубчета, ако се консумират веднага след изваждането им от фризерното отделение, да причинят "студено изгаряне" на кожата;
- препоръчително е да отбележите датата на замразяване върху всяка опаковка, така че по-късно да можете да проверявате етикета за времето на съхранение;

Съвети за съхранение на замразени храни

За да постигнете най-добри резултати, трябва да направите следното:

- проверете дали фабрично замразените хранителни продукти са правилно съхранявани в магазина;
- постарайте се замразените хранителни продукти да бъдат пренесени от магазина до фризера за възможно най-късо време;
- не отваряйте вратата често и не я оставайте отворена по-дълго от абсолютно необходимото;
- веднъж размразена, храната се разваля бързо и не може да бъде замразявана повторно;
- не превишавайте срока на съхранение, посочен от производителя на хранителния продукт.

Грижи и почистване

 **ВНИМАНИЕ!** Изключете уреда от контакта преди извършването на каквито и да било операция по поддръжката.

 Този уред съдържа въглеродороди в охлаждащия си блок; следователно поддръжката и презареждането трябва да се извършва от упълномощени техници.

Периодично почистване

Оборудването трябва да се почиства редовно:

- почиствайте вътрешността и принадлежностите с хладка вода и малко неутрален сапун.
- редовно проверявайте уплътненията на вратата и ги забърсвайте, за да сте сигурни, че са чисти и без замърсявания.
- изплакнете и подсушете напълно.

ВАЖНО! Не дърпайте, не премествайте и не повреждайте тръбите и/или кабелите в корпуса.

Никога не използвайте миялни препарати, абразивни прахове, силно парфюмирани почистващи продукти или восъчни препарати за полиране, тъй като могат да повредят повърхността и да оставят силна миризма.

Изчистете кондензера (черната решетка) и компресора в задната част на уреда с четка. Тази операция ще подобри работата на уреда и ще реализира икономия на енергия.

ВАЖНО! Внимавайте да не повредите охлаждащата система.

Много фирмени почистващи препарати за кухненски повърхности съдържат химикали, които могат да въздействат агресивно или да повредят пластмасите, използвани в уреда. По тази причина е препоръчител-

но външната част на уреда да се почиства само с топла вода, към която е добавен малко миялен препарат.
След почистване свържете отново уреда към хранящата мрежа.

Обезскрежаване на хладилника

При нормално използване скрежът се отстранява автоматично от изпарителя в хладилното отделение при всяко спиране на компресора на електромотора. Водата от обезскрежаването се оттича по улей и се събира в специален контейнер, разположен отзад над електромотора на компресора, а оттам се изпарява.

Важно е периодично да почиствате отвора за оттичане на водата от обезскрежаването в средата на хладилното отделение, за да попречите на преливането на водата и отцеждането ѝ върху храната вътре. Използвайте специалното приспособление за почистване, което ще намерите поставено в отвора за отцеждане.

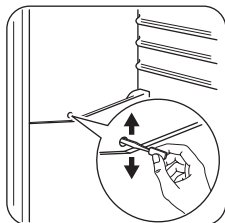

Обезскрежаване на фризера

Отделението на фризера на този модел обаче е от типа "Без скреж". Това означава, че не се образува скреж, когато той работи - нито по вътрешните стени, нито по хранителните продукти.

Липсата на скреж се дължи на непрекъснатата циркулация на студен въздух вътре в отделението, предизвикана от вентилатор с автоматично управление.

Периоди на бездействие

Когато уредът не се използва за дълъг период от време, вземете следните предпазни мерки:

- **изключете уреда от електрозахранването;**
- извадете всичката храна;
- размразете (ако е предвидено) и изчистете уреда и всички принадлежности
- оставете вратите открити, за да предотвратите появата на неприятна миризма.

Ако уредът ще остане включен, помолете някого да го проверява от време на време, за да се предотврати развалянето на храната в случай на спиране на тока.

Отстраняване на неизправности

! **ВНИМАНИЕ!** Преди отстраняване на неизправности изключете щепсела от електрическия контакт.

Неизправност, която не е описана в това ръководство, може да се отстрани само от

квалифициран електротехник или компетентно лице.

ВАЖНО! Налице е известен шум по време на нормална употреба (компресор, циркулация на охлаждащия агент).

Проблем	Възможна причина	Решение
Уредът е шумен.	Уредът не е инсталиран правилно.	Проверете дали уредът е поставен стабилно (всичките крачета трябва да се опират върху пода).

Проблем	Възможна причина	Решение
Уредът не работи.	Неправилно поставен щепсел в контакта.	Включете правилно щепсела в контакта на захранващата мрежа.
	Към уреда няма захранване. Няма напрежение в захранващия контакт.	Включете друг електроуред в контакта. Обърнете се към квалифициран електротехник.
Осветителното тяло не работи.	Осветителното тяло е в режим на изчакване.	Затворете и отворете вратата.
	Блокът е повреден.	Вижте "Смяна на контролния блок".
Компресорът работи непрекъснато.	Температурата не е зададена правилно.	Задайте по-висока температура.
	Вратата не е добре затворена.	Вижте "Затваряне на вратата".
	Вратата е отворена твърде често.	Не оставяйте вратата отворена по-дълго от необходимото.
	Температурата на уреда е твърде висока.	Изчакайте температурата на уреда да спадне до температурата в помещението, преди да съхранявате продукти.
	Температурата в помещението е твърде висока.	Намалете температурата в помещението.
По задната стена на хладилника се стича вода.	По време на автоматичното размразяване се размразява скрежът по задната стена.	Това е нормално.
В хладилника се стича вода.	Изходът за вода е запушен.	Почистете изхода за вода.
	Има продукти, които пречат на оттичането на водата в колектора за вода.	Направете така, че продуктите да не се допират до задната стена.
По пода тече вода.	Изходящият маркуч за топящата се вода не се излива в тавата на изпарителя над компресора.	Свържете изходящия маркуч за топящата се вода към тавата на изпарителя.
Температурата в уреда е твърде ниска/висока.	Регулаторът на температурата не е настроен правилно.	Задайте по-висока/по-ниска температура.

Ако уредът все още не работи правилно след горните проверки, обърнете се към

сервиза за поддръжка. Можете да намерите списъка в края на това ръководство.

Смяна на контролния блок

Уредът е снабден с интериорна светодиодна лампичка с дълъг живот. Само сервизен персонал може да сменя контролния блок. Свържете се със сервизния център.

Затваряне на вратичката

1. Почистете уплътненията на вратичката.
2. Ако е необходимо, сменете дефектните уплътнения. Обърнете се към Сервиза за поддръжка.

Технически данни

Размери		
	Височина	1850 мм
	Ширина	595 мм
	Дълбочина	658 мм
Време на повишаване		18 ч
Напрежение		230-240 V
Честота		50 Hz

Техническите данни се намират на табелката с данни в лявата вътрешна страна на

уреда и на етикета за енергийна категория.

Инсталиране

 **ВНИМАНИЕ!** Преди да инсталирате уреда, прочетете внимателно "Информация за безопасност" за своя собствена безопасност и за правилната работа на уреда.

Разполагане

Монтирайте този уред на място, където температурата в помещението отговаря на климатичния клас, посочен на табелката с данни на уреда:

Климатичен клас	Стайната температура
SN	+10°C до + 32°C
N	+16°C до + 32°C
ST	+16°C до + 38°C
T	+16°C до + 43°C

Местоположение

Уредът трябва да се инсталира достатъчно далеч от източници на топлина като радиатори, бойлери, пряка слънчева светлина и др. Погрижете се да има циркулация на студен въздух по вътрешната задна стена. За да се осигури най-ефективна работа, когато уредът е разположен под висящ кухненски шкаф, минималното разстояние между горната му част и стенния шкаф трябва да бъде най-малко 100 мм. В идеалния случай уредът не трябва да се поставя под висящи кухненски шкафове. Точното нивелиране се осигурява чрез едно или повече регулируеми крачета в основата на уреда.

 **ПРЕДУПРЕЖДЕНИЕ!** Трябва да можете да изключвате уреда от мрежовото захранване; затова след инсталирането щепселът трябва да е леснодостъпен.

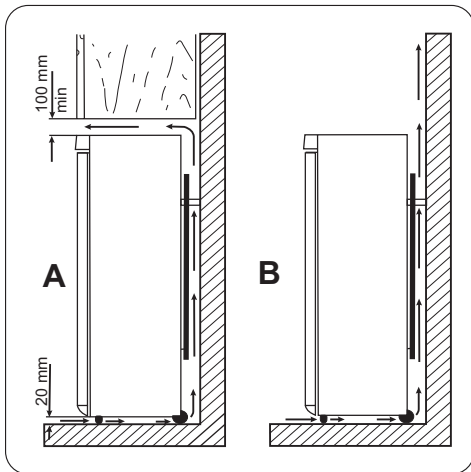

Задни дистанционни втулки

Двата раздалечителя се намират в плика с документация.

Изпълнете тези стъпки за монтиране на раздалечителите:

1. Освободете винта.
2. Поставете раздалечителя под винта.
3. Завъртете раздалечителя надясно.
4. Отново затегнете винтовете.

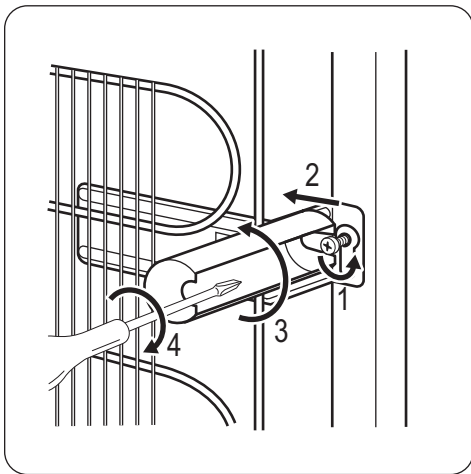

Нивелиране

При разполагането на уреда трябва да подсигурите нивелирането му. Това може да се постигне с две регулируеми крачета отпред на дъното.

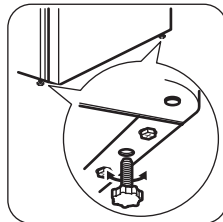

Свързване в електрическата мрежа

Преди включване към електрозахранващата мрежа проверете дали напрежението и честотата на табелката с данни отговарят на тези от домашната ви електрозахранваща мрежа.

Уредът трябва да е заземен. За целта щепселът на захранващият кабел има специален контакт. Ако домашният контакт на електрозахранването не е заземен, свържете уреда към отделен заземяващ кабел в съответствие с действащите нормативни разпоредби след консултация с квалифициран техник.

Производителят не носи отговорност, ако горепосочените мерки за безопасност не са спазени.

Уредът съответства на директивите на ЕИО.

Обръщане на вратата

! **ПРЕДУПРЕЖДЕНИЕ!** Преди извършването на каквито и да било операции, извадете щепсела от контакта.

ВАЖНО! Препоръчително е да извършите следващите операции заедно с друго лице, което да държи здраво вратите на уреда по време на работа.

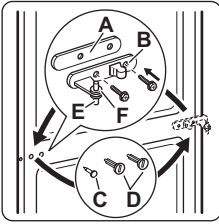

- Отворете вратичката. Развийте средната панта (B). Свалете пластмасовата втулка (A)
- Извадете втулката (F) и я преместете на отсрещната страна на шарнира на пантата (E).
- Свалете вратите.
- Свалете щифта на левия капак на средната панта (C,D) и го преместете на отсрещната страна.
- Поставете щифта на средната панта (C) в левия отвор на долната врата.

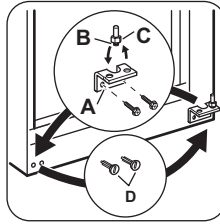

- Развийте долната панта (A)
- Свалете щифтовете на левия капак (D) и преместете от другата страна.
- Завинтете отново долната панта (A) на отсрещната страна.
- Развийте опорния щифт на долната панта (B и втулката (C) и ги поставете на отсрещната страна.

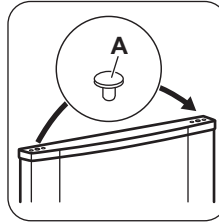

- Свалете тапите (1) намиращи се на горната страна на двете врати и ги преместете от другата страна.
- Поставете отново долната врата на опорния щифт на долната панта.
- Поставете средната панта в левия отвор на долната врата.

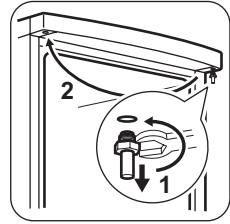

- Развийте опорния щифт на горната пантата и я поставете на отсрещната страна.
- Поставете горната врата върху шарнира на горната панта.
- Поставете отново горната врата на опорния щифт на средната панта, леко наклоняйки двете врати.
- Затегнете отново средната панта. Не забравяйте да свалите пластмасовата втулка.

Направете последна проверка, за да се уверите, че:

- Всички винтове са затегнати.
 - Ръбовете на вратите се движат паралелно на страничния ръб на уреда.
 - Магнитното уплътнение прилепва към рамката.
 - Вратата се отваря и затваря добре.
- Ако стайната температура е ниска (напр. през зимата), уплътнението може да не

прилепва идеално към рамката. В такъв случай, след време ще се получи естествено прилягане на уплътнението. Ако не желаете да извършите горните операции, обърнете се към най-близкия център за следпродажбено обслужване. Специалист от центъра за следпродажбено обслужване ще извърши обръщането на вратата за ваша сметка.

Опазване на околната среда

Символът  върху продукта или опаковката му показва, че този продукт не трябва да се третира като домакинските отпадъци. Вместо това, той трябва да се предаде в специализиран пункт за рециклиране на електрическо и електронно оборудване. Като се погрижите този продукт да бъде изхвърлен по подходящ начин, вие ще помогнете за

предотвратяване на възможните негативни последици за околната среда и човешкото здраве, които иначе биха могли да бъдат предизвикани от неправилното изхвърляне като отпадък на този продукт. За по-подробна информация за рециклиране на този продукт се обърнете към местната градска управа, службата за вторични суровини или магазина, откъдето сте закупили продукта.

Tartalomjegyzék

Biztonsági információk	29	Ápolás és tisztítás	36
Termékleírás	32	Hibaelhárítás	37
Kezelőpanel	33	Műszaki adatok	39
Első használat	33	Üzembe helyezés	39
Napi használat	34	Környezetvédelmi tudnivalók	42
Hasznos javaslatok és tanácsok	35		

A változtatások jogát fenntartjuk.



Biztonsági információk

Saját biztonsága és a helyes használat biztosítása érdekében a készülék üzembe helyezése és első használata előtt olvassa át figyelmesen ezt a használati útmutatót, beleértve a tippeket és figyelmeztetéseket is. A szükségtelen hibák és balesetek elkerülése érdekében fontos annak biztosítása, hogy mindenki, aki a készüléket használja, jól ismerje annak működését és biztonságos használatát. Őrizze meg ezt a használati útmutatót, és ha a készüléket elajándékozza vagy eladja, az útmutatót is mellékelje hozzá, hogy annak teljes élettartamán keresztül mindenki, aki használja, megfelelő információkkal rendelkezzen annak használatát és biztonságát illetően.

Az emberi élet és a vagyontárgyak biztonsága érdekében tartsa be a jelen használati útmutatóban szereplő óvintézkedéseket, mivel a gyártó nem felelős az ezek elmulasztása miatt bekövetkező károkért.

Gyermekek és fogyatékkal élő személyek biztonsága

- A készülék kialakítása nem olyan, hogy azt csökkent fizikai, értelmi vagy mentális képességű, illetve megfelelő tapasztalatok és ismeretek híján lévő személyek (beleértve a gyermekeket is) használhassák, hacsak a biztonságukért felelős személy nem biztosít számukra felügyeletet és útmutatást a készülék használatára vonatkozóan. Gondoskodni kell a gyermekek felügyeletéről annak biztosítása érdekében, hogy ne játsszanak a készülékkel.
- Minden csomagolóanyagot tartson a gyermekektől távol. Fulladásveszélyesek.

- A készülék kiselejtezésekor húzza ki a dugaszt a hálózati aljzatból, vágja el a hálózati tápkábelt (olyan közel a készülékhez, amennyire csak lehet), és távolítsa el az ajtót annak megelőzése érdekében, hogy a játszó gyermekek áramütést szenvedjenek, vagy magukat a készülékbe zárják.
- Ha ez a mágneszáras ajtóval ellátott készülék egy rugózárás (kilincses) ajtóval vagy fedéllel ellátott régi készülék helyére kerül, akkor ne felejtse el a régi készülék kidobása előtt használatra alkalmatlanná tenni a rugós zárat. Ennek az a célja, hogy gyerekek ne tudjanak bennrekedni a készülékben.

Általános biztonsági tudnivalók



Vigyázat

A készülékházon vagy a beépített szerkezeten lévő szellőzőnyílásokat tartsa akadálymentesen

- A készülék rendeltetése élelmiszerek és/vagy italok tárolása a normál háztartásban, amint azt a jelen használati útmutató ismerteti.
- Ne használjon mechanikus szerkezetet vagy mesterséges eszközöket a leolvasztási folyamat elősegítésére.
- Ne működtessen más elektromos készüléket (például fagyaltkészítő gépet) hűtőberendezések belsejében, hacsak ezt a gyártó kifejezetten jóvá nem hagyja.
- Ügyeljen arra, hogy ne sérüljön meg a hűtőkör.

- Izobután (R600a) hűtőanyagot tartalmaz a készülék hűtőköre, ez a környezetre csekély hatást gyakorló, természetes gáz, amely ugyanakkor gyúlékony.

A készülék szállítása és üzembe helyezése során bizonyosodjon meg arról, hogy a hűtőkör semmilyen összetevője nem sérült meg.

Ha a hűtőkör megsérült:

- kerülje nyílt láng és tűzgyújtó eszközök használatát
- alaposan szellőztesse ki azt a helyiséget, ahol a készülék található
- Veszélyes a termék műszaki jellemzőit megváltoztatni vagy a terméket bármilyen módon átalakítani. A hálózati tápkábel bármilyen sérülése rövidzárlatot, tüzet vagy áramütést okozhat.

 **Vigyázat** A veszélyhelyzetek megelőzése érdekében mindenféle elektromos részegység (hálózati tápkábel, dugasz, kompresszor) cseréjét hivatalos szervizképviselőnek vagy szakképzett szervizmunkatársnak kell elvégeznie.

1. A hálózati tápkábelt nem szabad meghosszabbítani.
 2. Ügyeljen arra, hogy a hálózati dugaszt ne nyomja össze vagy károsítsa a készülék hátlapja. Az összenyomott vagy sérült hálózati dugasz túlmelegedhet és tüzet okozhat.
 3. Gondoskodjon arról, hogy a készülék hálózati dugasza hozzáférhető legyen.
 4. Ne húzza a hálózati kábelt.
 5. Ha a hálózati aljzat ki van lazulva, ne csatlakoztassa a hálózati dugaszt. Áramütés vagy tűz veszélye.
 6. Nem szabad működtetni a készüléket, ha a belső világítás lámpabúrája nincs a helyén (ha van a készüléken).
- Ez a készülék nehéz. Mozgatásakor körültekintéssel járjon el.
 - Ne szedjen ki semmit a fagyasztóból, és ne is érjen hozzá ilyenekhez, ha a keze nedves vagy vizes, mivel ez a bőrsérüléseket,

illetve fagyás miatti égési sérüléseket eredményezhet.

- Ne tegye ki hosszú időn keresztül közvetlen napsütésnek a készüléket.
- Az ebben a készülékben működő izzólámpák (ha vannak ilyenek a készülékben) kizárólag háztartási eszközökhöz kifejlesztett, különleges fényforrások. Nem alkalmasak helyiségek megvilágítására.

Napi használat

- Ne tegyen meleg edényt a készülék műanyag részeire.
- Ne tároljon gyúlékony gázt vagy folyadékot a készülékben, mert azok felrobbanhatnak.
- Ne tegyen élelmiszereket közvetlenül a hátsó falon lévő levegőkimenet elé. (Ha a készülék Frost Free rendszerű)
- A fagyasztott élelmiszert kiolvasztás után többé nem szabad újra lefagyasztani.
- Az előrecsomagolt fagyasztott élelmiszereket az élelmiszergyártó utasításaival összhangban tárolja.
- A készülék gyártójának tárolásra vonatkozó ajánlásait szigorúan be kell tartani. Olvassa el az idevonatkozó utasításokat.
- Ne tegyen szénsavas italokat a fagyasztóba, mert nyomás keletkezik a palackban, ami miatt felrobbanhat és kárt okozhat a készülékben.
- A jégnyalóka fagyásból eredő égéseket okozhat, ha rögtön a készülékből kivéve enni kezdik.

Ápolás és tisztítás

- A karbantartás előtt kapcsolja ki a készüléket, és a húzza ki a vezetékét a fali aljzattól.
- Ne tisztítsa a készüléket fémtárgyakkal.
- Ne használjon éles tárgyakat a dérnék a készülékről történő eltávolításához. Használjon műanyag kaparókést.
- Rendszeresen vizsgálja meg a hűtőszekrényben a leolvadt víz számára kialakított vízelvezetőt. Szükség esetén tisztítsa meg a vízelvezetőt. Ha a vízelvezető el van zá-

ródva, a víz összegyűlik a készülék aljában.

Üzembe helyezés

Fontos Az elektromos hálózatra való csatlakoztatást illetően kövesse a megfelelő fejezetek útmutatását.

- Csomagolja ki a készüléket, és ellenőrizze, vannak-e sérülések rajta. Ne csatlakoztassa a készüléket, ha sérült. Az esetleges sérüléseket azonnal jelentse ott, ahol a készüléket vásárolta. Ilyen esetben őrizze meg a csomagolást.
- Ajánlatos legalább négy órát várni a készülék bekötésével és hagyni, hogy az olaj visszafolyjon a kompresszorba.
- Megfelelő levegőáramlást kell biztosítani a készülék körül, ennek hiánya túlmelegedéshez vezet. Az elégséges szellőzés elérése érdekében kövesse a vonatkozó üzembe helyezési utasításokat.
- Amikor csak lehetséges, a készülék hátlapja fal felé nézzen, hogy el lehessen kerülni a forró alkatrészek (kompresszor, kondenzátor) megérintését vagy megfogását az esetleges égési sérülések megelőzése érdekében.
- A készüléket nem szabad radiátorok vagy tűzhelyek közelében elhelyezni.

- Ügyeljen arra, hogy a hálózati dugasz hozzáférhető legyen a készülék telepítése után.
- Csak ivóvízhálózatra csatlakoztatható (Ha fel van szerelve vízcsatlakozóval).

Szerviz

- A készülék szervizeléséhez szükséges minden villanszerelési munkát szakképzett villanszerelőnek vagy kompetens személynek kell elvégeznie.
- A készüléket kizárólag arra felhatalmazott szervizközpont javíthatja, és csak eredeti pótalkatrészek használhatók.

Környezetvédelem

 Ez a készülék sem a hűtőfolyadék-kerिंगető rendszerben, sem a szigetelő anyagokban nem tartalmaz az ózonréteget károsító gázokat. A készüléket nem szabad lakossági hulladékkal és szeméttel együtt kidobni. A szigetelőhab gyúlékony gázokat tartalmaz: a készüléket a helyi hatóságoktól beszerezhető vonatkozó rendelkezésekkel összhangban kell hulladékba helyezni. Vigyázzon, ne sérüljön meg a hűtőegység, különösen hátul a hőcserélő környéke. A készüléken használt és ♻ szimbólummal megjelölt anyagok újrahasznosíthatóak.

Termékleírás

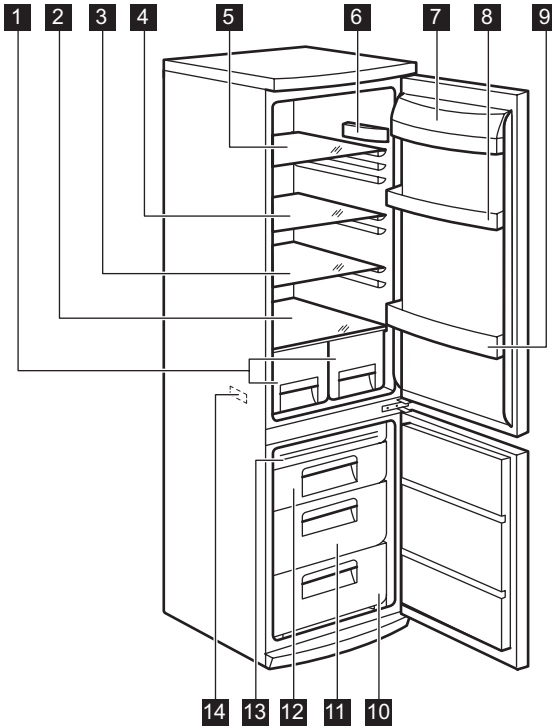

1 Gyümölcsfiókok

2 Üvegpolc

3 Üvegpolc

4 Üvegpolc

5 Üvegpolc

6 Szabályozóegység

7 Vajtartó polc

8 Ajtóban lévő polc

9 Palacktartó polc

10 Fagyasztó kosár

11 Maxibox kosár

12 Frostfree kosár

13 Hideg modul

14 Adattábla

Kezelőpanel

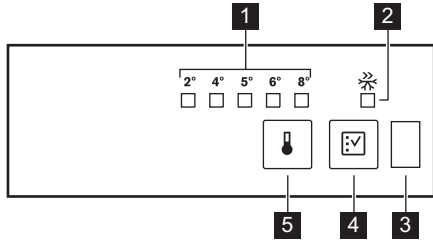

- 1** Hőmérséklet-visszajelző LED
- 2** Fast Freeze visszajelző
- 3** Ajtózáras-érzékelő
- 4** Fast Freeze gomb
- 5** Hőmérséklet-szabályozó

Bekapcsolás

Csatlakoztassa a hálózati vezetékét a konnektorhoz.

A hőmérséklet beállítása

A hőmérséklet beállításához tegye a következőket:

- Tartsa lenyomva a hőmérséklet-szabályozó gombot, amíg a kívánt hőmérsékletnek megfelelő LED világítani nem kezd. A kiválasztás fokozatosan emelkedve, 2 és 8 °C között változtatható.

A gomb első érintésére az aktuális beállítás LED izzója villogni kezd.

A gomb minden megnyomására a beállított hőmérséklet 1 értékkel továbblép. Az értékhez tartozó LED egy ideig villogni fog.

A beállító gomb megérintését addig folytassa, amíg a kívánt hőmérséklet meg nem jelenik. A beállított érték rögzül

- i** leghidegebb beállítás: +2 °C
legmelegebb beállítás: +8 °C

Általában a közepes beállítás a legmegfelelőbb.

Első használat

A készülék belsejének tisztítása

A készülék legelső használata előtt mossa ki a készülék belsejét semleges szappanos lan-

gycs vízvel, hogy eltávolítsa a tökéletesen új termékek tipikus szagát, majd alaposan szárítsa ki.

- szobahőmérséklet,
- az ajtónyitások gyakorisága,
- a tárolt élelmiszer mennyisége
- a készülék elhelyezése.

Gyorsfagyasztás funkció

A Gyorsfagyasztás funkciót a Gyorsfagyasztás gomb megnyomásával lehet bekapcsolni. A Gyorsfagyasztás szimbólumhoz tartozó jelzőfény LED izzója világítani kezd.

A Gyorsfagyasztás funkciót a Gyorsfagyasztás gomb ismételt megnyomásával lehet kikapcsolni.

A Gyorsfagyasztás jelzőfény kialszik.

Fontos

Ez a funkció 52 óra elteltével automatikusan kikapcsol.

Ajtózáras-érzékelő

A készülék optikai szenzorral van felszerelve a nyitott ajtó érzékeléséhez.

Ne tegyen semmit az érzékelő ablaka elé a helyes működés fenntartása érdekében.

Fontos Ne használjon mosószereket vagy súrolóporokat, mert ezek megsérthetik a felületét.

Napi használat

Friss élelmiszer lefagyasztása

A fagyasztórekesz alkalmas friss élelmiszerek lefagyasztására, valamint fagyasztott és mélyhűtött élelmiszerek hosszú távú tárolására is.

Friss élelmiszer lefagyasztásához aktiválja az Action Freeze funkciót legalább 24 órával azelőtt, hogy a lefagyasztani kívánt élelmiszert behelyezi a fagyasztórekeszbe.

Tegye a fagyasztásra váró friss élelmiszert a felső fiókba, mivel ez a leghidegebb pont.

A 24 óra alatt lefagyasztható maximális élelmiszer-mennyiség az adatlapon van feltüntetve, amely a készülék belsejében található.

A fagyasztási folyamat 24 órát vesz igénybe: ez alatt az idő alatt ne tegyen be további lefagyasztandó élelmiszert.

Fagyasztott élelmiszerek tárolása

Az első indításkor, illetve hosszabb használaton kívüli idő után, mielőtt az élelmiszereket a rekeszbe helyezné, üzemeltesse legalább 12 óráig a készüléket az Action Freeze beállításán.

Ha nagy mennyiségű élelmiszert kíván tárolni, a legjobb teljesítmény elérése érdekében vegye ki az összes fiókot a készülékből, és az élelmiszert helyezze a az üvegpolcra.

Fontos Véletlenszerűen, például áramkimaradás miatt bekövetkező leolvadás esetén, amikor az áramszünet hosszabb ideig tart, mint az az érték, amely a műszaki jellemzők között a „felolvadási idő” alatt fel van tüntetve, a felolvadt élelmiszert gyorsan el kell fogyasztani, vagy azonnal meg kell főzni, majd pedig a (kihűlés után) újra lefagyasztani.

Kiolvasztás

A mélyfagyasztott vagy fagyasztott élelmiszerek használat előtt a hűtőrekeszben vagy szobahőmérsékleten kiolvaszthatók, attól füg-

gően, hogy mennyi idő áll rendelkezésre ehhez a művelethez.

A kisebb darabok még akár fagyasztott állapotban, közvetlenül a fagyasztóból kivéve is megfőzhetők: ebben az esetben a főzés ideje meghosszabbodik.

Mozgatható polcok

A hűtőszekrény falai több sor csúszósínnel vannak ellátva, hogy a polcokat tetés szerinti helyre lehessen tenni.

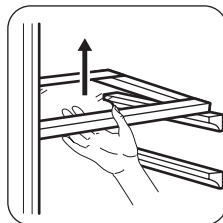

Az ajtó polcainak elhelyezése

Ha különböző méretű élelmiszercsomagok tárolásának szeretne helyet biztosítani, az ajtópolcokat különböző magasságokba állíthatja.

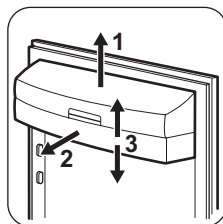

Fokozatosan húzza a polcot a nyilakkal jelölt irányba, amíg ki nem szabadul, majd szükség szerint tegye új helyre.

A fagyasztókosarak kivétele a fagyasztóból

A fagyasztókosarakon van egy ütköző, amely megakadályozza véletlen kivételüket vagy leesésüket. Amikor ki szeretné venni a fagyasztóból, húzza maga felé a kosarat, és amikor az elérte a végpontot, az elejét felfele billentve vegye ki a kosarat.

Amikor vissza kívánja rakni, kissé emelje meg a kosár elejét, hogy be lehessen illeszteni a fagyasztóba. Amikor túljutott a végpontokon, nyomja vissza a kosarakat a helyükre.

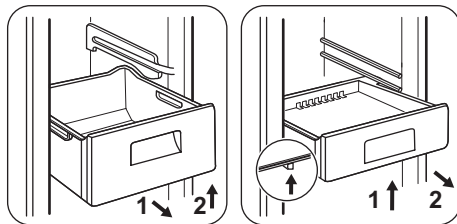

Hasznos javaslatok és tanácsok

Energiatakarékossági ötletek

- Ne nyitogassa gyakran az ajtót, illetve ne hagyja a feltétlenül szükségesnél tovább nyitva.
- Ha a környezeti hőmérséklet magas, a hőmérséklet-szabályozó magas beállításon van, és a készülék teljesen meg van töltve, be, előfordulhat, hogy a kompresszor folyamatosan üzemel, ami miatt jég vagy dér képződik a párologtatón. Ha ez bekövetkezik, forgassa a hőmérséklet-szabályozót alacsonyabb beállításokra, hogy lehetővé tegye az automatikus leolvasztást, és így takarékoskodjon az áramfogyasztással.

Ötletek friss élelmiszerek hűtéséhez

A legjobb teljesítmény elérése érdekében:

- ne tároljon meleg ételt vagy párologó folyadékot a hűtőszekrényben
- takarja le vagy csomagolja be az élelmiszereket, különösen ha valamelyiknek erős az aromája
- úgy helyezze be az ételeket, hogy a levegő szabadon körbe tudja járni őket.

Ötletek a hűtőszekrény használatához

Hasznos tanácsok:

Hús (minden fajtája): csomagolja nejlonzacskóba és helyezze a zöldséges fiók feletti üveglapra.

Biztonsági okokból ne tárolja egy vagy két napnál hosszabb ideig ily módon a húst. Készételek, hidegtálak stb.: ezeket le kell takarni, majd bármelyik polcon elhelyezhetők.

Gyümölcsök és zöldségek: alaposan meg kell őket tisztítani és számukra külön biztosított fiók(ok)ban elhelyezni.

Vaj és sajt: speciális légmentes tartóedényekbe kell helyezni, vagy alufóliába vagy nejlonzacskókba csomagolni őket, és a lehető legtöbb levegőt kiszorítani körülöttük.

Tejesüvegek: legyen kupakjuk, és tárolja őket az ajtó palacktartó rekeszében.

Ha a banán, krumpli, hagyma vagy fokhagyma nincs becsomagolva, tilos őket a hűtőszekrényben tartani.

Ötletek fagyasztáshoz

Ha a legjobban szeretné hasznosítani a fagyasztási eljárást, tartson be néhány fontos ajánlást:

- az adatlapon megtekintheti azt a maximális élelmiszer-mennyiséget, amely 24 órán belül lefagyasztható;
- a fagyasztási folyamat 24 órát vesz igénybe. Ez alatt az időszak alatt nem szabad további fagyasztásra váró élelmiszert betenni;
- csak első osztályú, friss és alaposan megtisztított élelmiszereket fagyasszon le;
- készítsen kisebb adag ételeket, hogy gyorsan és teljesen megfagyjanak, és hogy a későbbiekben csak a kívánt mennyiséget kelljen felolvasztani;
- csomagolja az ételt alufóliába vagy folpackba, és ellenőrizze, hogy sikerült-e a csomagolással kizárni a levegőt;
- ne hagyja, hogy a friss, még meg nem fagyott élelmiszerek hozzáérjenek a már lefagyasztott adagokhoz, mert különben az

- utóbbiaknak megemelkedik a hőmérséklete;
- a zsírszegény ételeket könnyebben és hosszabb ideig lehet tárolni, mint a zsírosakat; a só csökkenti az élelmiszerek élettartamát;
- ha a vízből képződött jeget a fagyasztórendszerből történő kivétel után rögtön fogyasztani kezdik, fagyásból eredő égési sérüléseket okozhat a bőrön;
- ajánlatos minden egyes csomagon feltüntetni a lefagyasztás dátumát, hogy nyomon lehessen követni a tárolási időket.

Ötletek fagyasztott élelmiszerek tárolásához

Annak érdekében, hogy a legjobb teljesítményt érje el a készüléknél:

Ápolás és tisztítás

 **Figyelem** Bármilyen karbantartási művelet előtt áramtalanítsa a készüléket a hálózati csatlakozódugó kihúzásával.

 Ennél a készüléknél szénhidrogén van a hűtőegységben; ezért csak megbízott szerelő végezhet rajta karbantartást, és töltheti fel újra.

Időszakos tisztítás

A készüléket rendszeresen tisztítani kell:

- a készülék belsejét és a tartozékokat langyos vízzel és egy kevés semleges mosogatószerrel tisztítsa meg.
- rendszeresen ellenőrizze az ajtótomítéset, és törölje tisztára, hogy biztosítsa azok tisztaságát és szennyeződésmentességét.
- gondosan öblítse le és szárítsa meg.

Fontos Ne húzza meg, ne mozgassa és ne sértse meg a készülékházban lévő csöveket és/vagy kábeleket.

Soha ne használjon mosószeret, súrolóporokat, erőteljesen illatosított tisztítószereket vagy viaszos polírozószereket a beltér tisztításához, mivel ezek károsítják a felületet, és erőteljes illatot hagynak maguk után.

- ellenőrizze, hogy a kereskedelmileg lefagyasztott élelmiszereket megfelelően tárolta-e az eladó;
- gondoskodjon róla, hogy a fagyasztott élelmiszerek a lehető legrövidebb időn belül elkerüljenek az élelmiszerüzletből a fagyasztóba;
- ne nyitogassa gyakran az ajtót, illetve ne hagyja a feltétlenül szükségesnél tovább nyitva;
- a kiolvasztott élelmiszerek nagyon gyorsan romlanak, és nem fagyaszthatók vissza;
- ne lépje túl az élelmiszergyártó által feltüntetett tárolási időtartamot.

Tisztítsa meg a kondenzátort (fekete rács), majd a készülék hátulján lévő kompresszort egy kefével. Ezzel a művelettel javíthatja a készülék teljesítményét, és csökkentheti az áramfogyasztást.

Fontos Ügyeljen arra, hogy ne sérüljön meg a hűtőrendszer.

Számos konyhai felület tisztító olyan vegyszereket tartalmaz, amelyek megtámadhatják/károsíthatják a készülékben használt műanyagokat. Ebből az okból javasoljuk, hogy a készülék külső felületét kizárólag meleg vízzel tisztítsa, amelyhez egy kevés mosogatószer adott.

A tisztítás után csatlakoztassa a készüléket a táphálózathoz.

A hűtőszekrény leolvasztása

Rendeltetésszerű használat közben a dér minden alkalommal automatikusan leolvad a hűtőrekesz párologtatójáról, amint leáll a kompresszor. A jégmentesítéssel keletkezett víz a készülék hátulján a kompresszor felett egy vályún keresztül belefolyik egy különleges tartályba, és ott elpárolog.

Fontos, hogy a hűtőszekrény-csatorna közepeán látható lefolyónyílást, amely a jégmen-

tesítésből származó vizet befogadja, rendszeresen megtisztítsa, nehogy a víz túlfolyjon és rácsöpögjön a készülékben lévő élelmiszerekre. Használja a kapott speciális tisztítót, amely már eleve bent található a lefolyónyílás belsejében.

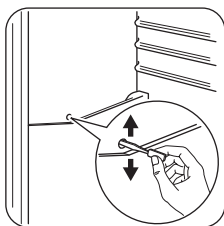

A fagyasztó leolvasztása

Ennek a modellnek a fagyasztórekesze "no frost" típusú. Ez azt jelenti, hogy a működés közben nem képződik dér a készülékben, sem a belső falakon, sem pedig az élelmiszerekben.

A dér hiánya annak köszönhető, hogy a rekesz belsejében folyamatos a hideg levegő keringetése, amelyet egy automatikus vezérlésű ventilátor biztosít.

A készülék üzemen kívül helyezése

Amikor a készüléket hosszabb időn keresztül nem használják, tegye meg az alábbi óvintézkedéseket:

- **válassza le a készüléket a táphálózatról;**
- vegye ki az összes élelmiszert;
- olvassza le (évente javasolt) és tisztítsa meg a készüléket és az összes tartozékot
- hagyja résnyire nyitva az ajtót/ajtókat, hogy ne képződjenek kellemetlen szagok.

Ha a fagyasztót bekapcsolva hagyja, kérjen meg valakit, hogy alkalmanként ellenőrizze, nehogy egy áramkimaradás esetén a benne lévő élelmiszer tönkremenjen.

Hibaelhárítás

Figyelem A hibaelhárítás megkezdése előtt húzza ki a hálózati dugaszt a konnektorból.

Kizárólag szakképzett villanyszerelő vagy kompetens személy végezhet olyan

hibaelhárítást, amelyet ez a kézikönyv nem tartalmaz.

Fontos Normál használat közben bizonyos hangok hallhatók (kompresszor, hűtőfolyadék áramlása).

Jelenség	Lehetséges ok	Megoldás
A készülék zajos.	A készülék üzembe helyezése nem megfelelő.	Ellenőrizze, hogy a készülék stabilan áll-e (az összes lábának a padlón kell állnia).
A készülék nem működik.	A villásdugó nincs helyesen csatlakoztatva a hálózati aljzatba.	Csatlakoztassa a villásdugót helyesen a hálózati aljzatba.
	A készülék nem kap tápfeszültséget. Nincs feszültség a konnektorban.	Csatlakoztasson egy másik elektromos készüléket a hálózati aljzatba. Forduljon szakképzett villanyszerelőhöz.
A világítás nem működik.	A világítás készenléti üzemmódban van.	Csukja be, majd nyissa ki az ajtót.

Jelenség	Lehetséges ok	Megoldás
	Az egység hibás.	Olvassa el a „Vezérlőegység cseréje” c. részt.
A kompresszor folyamatosan működik.	A hőmérséklet nincs helyesen beállítva.	Állítson be magasabb hőmérsékletet.
	Az ajtó nincs jól becsukva.	Olvassa el „Az ajtó becsukása” című részt.
	Túl gyakori az ajtó nyitogatása.	Ne hagyja nyitva az ajtót a szükségesnél hosszabb ideig.
	Az élelmiszerek hőmérséklete túl magas.	Hagyja, hogy az élelmiszerek hőmérséklete szoba-hőmérsékletűre csökkenjen a tárolás előtt.
	A szobahőmérséklet túl magas.	Csökkentse a szoba hőmérsékletét.
Víz folyik a hűtőszerény hátoldalán.	Az automatikus leolvasztás során a dér megolvad a hátlapon.	Ez nem hibajelenség.
Víz folyik be a hűtőszerénybe.	A vízkifolyó eltömődött.	Tisztítsa meg a kifolyónyílást.
	Az élelmiszerek megakadályozzák, hogy a víz a vízgyűjtőbe folyjon.	Ügyeljen arra, hogy a termékek ne érjenek a hátsó falhoz.
Víz folyik a padlóra.	A leolvasztási víz nem a kompresszor fölötti párologtató tálcába folyik.	Illessze a leolvasztási víz kifolyóját a párologtató tálcához.
A készülékben a hőmérséklet túl alacsony/magas.	A hőmérséklet-szabályozó nincs helyesen beállítva.	Állítson be magasabb/alacsonyabb hőmérsékletet.

Ha a készülék a fenti ellenőrzések elvégzése után még mindig nem működik megfelelően, forduljon az ügyfélszolgálati központhoz. Ennek elérhetőségét a kézikönyv végén találhatja.

A vezérlőegység cseréje

A készüléket hosszú élettartamú belső LED-világítással szereltük fel.

A vezérlőegység cseréjét kizárólag szakszervíz végezheti. Lépjen kapcsolatba a márkaszervizzel.

Az ajtó bezárása

1. Tisztítsa meg az ajtótmítéseket.
2. Szükség esetén cserélje ki a hibás ajtótmítéseket. Hívja az ügyfélszolgálatot.

Műszaki adatok

Az 1/1998. (I. 12.) IKIM sz. miniszteri rendeletnek megfelelően

Gyártó védjegye	Electrolux	
A készülék kategóriája	Hűtőszekrény	
Magasság	mm	1850
Szélesség	mm	595
Mélység	mm	658
Hűtőtér nettó térfogata	Liter	245
Energiaosztály (A++ és G között, ahol az A++ a leghatékonyabb, a G a legkevésbé hatékony)		A+
Villamosenergia -fogyasztás (24 órás szabványos vizsgálati eredmények alapján. A mindenkori energiafogyasztás a készülék használatától és elhelyezéstől függ.)	kWh/év	313
Klímaosztály		SN-N-ST-T
Feszültség	Volt	230-240
Zajtjelzés	dB/A	43
Beépíthető		Nem

A műszaki adatok megtalálhatók a készülék belsejében bal oldalon lévő adattáblán és az energiatakarékossági címkén

Üzembe helyezés

Figyelem A készülék üzembe helyezése előtt figyelmesen olvassa el a "Biztonsági információk" c. szakaszt saját biztonsága és a készülék helyes üzemeltetése érdekében.

Elhelyezés

Olyan helyen helyezze üzembe a készüléket, amelynek környezeti hőmérséklete megfelel annak a klímabesorolásnak, amely a készülék adattábláján fel van tüntetve:

Klíma-besorolás	Környezeti hőmérséklet
SN	+10°C és +32°C között
N	+16°C és +32°C között
ST	+16°C és + 38°C között
T	+16°C és + 43°C között

Elhelyezés

A készüléket minden hőforrástól, például radiátortól, kazántól, közvetlen napsütéstől stb. távol kell üzembe helyezni. Gondoskodjon ar-

ról, hogy a levegő szabadon áramolhasson a készülék hátoldala körül. Ha a készüléket egy falra függesztett egység alá helyezik, a legjobb teljesítmény érdekében a készülék felső lapja és a fali egység között legalább 100 mm távolságot kell hagyni. Azonban az az ideális, ha a készüléket nem egy falra függesztett elem alatt helyezik el. A pontos vízszintbe állítás a készülék alján található egy vagy több állítható láb révén biztosítható.

⚠ Vigyázat Gondoskodni kell arról, hogy a készüléket probléma esetén haladéktalanul le lehessen választani a hálózati áramkörrel, ezért a dugasztnak az üzembe helyezés után könnyen elérhető helyen kell lennie.

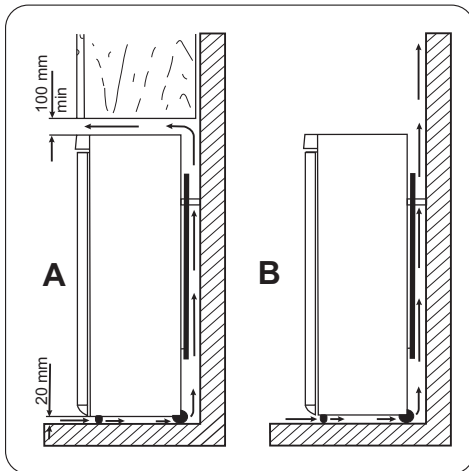
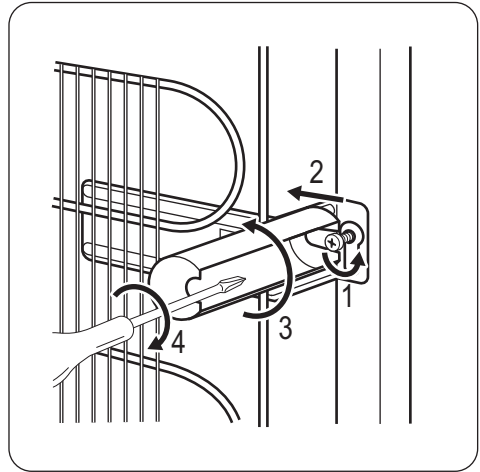

Hátsó távtartók

A két távtartó a készülék dokumentációját tartalmazó tasakban található.

A távtartók felszerelésekor az alábbi módszert kövesse:

1. Lazítsa meg a csavart.
2. Helyezze a távtartót a csavarfej alá.
3. Fordítsa a távtartót a megfelelő helyzetbe.
4. Csavarozza be a csavart.

Vízszintbe állítás

Amikor elhelyezi a készüléket, ügyeljen arra, hogy vízszintben álljon. Ez az alul elől található két szabályozható láb segítségével érhető el.

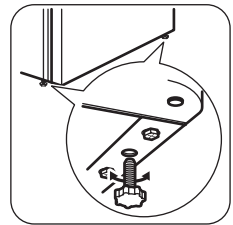

Elektromos csatlakoztatás

Az elektromos csatlakoztatás előtt győződjön meg arról, hogy az adattáblán feltüntetett feszültség és frekvencia megegyezik-e a háztartási hálózati áram értékeivel.

A készüléket kötelező földelni. A elektromos hálózatba illő vezeték dugója ilyen érintkezéssel van ellátva. Ha a háztartási hálózati csatlakozóaljzat nincs lefedelve, csatlakoztassa a készüléket az érvényben lévő jogszabályok szerint külön földpólushoz, miután konzultált egy képesített villanyszerelővel.

A gyártó minden felelősséget elhárít magától, ha a fenti biztonsági óvintézkedéseket nem tartják be.

Ez a készülék megfelel az EGK irányelveknek.

Az ajtó nyitási irányának megfordítása

⚠ Vigyázat Bármilyen művelet végrehajtása előtt húzza ki a hálózati vezetékét a hálózati aljzatból.

Fontos Azt javasoljuk, hogy a következő műveleteket egy másik személy segítségével végezze, aki a készülék ajtóit a műveletek során megtartja.

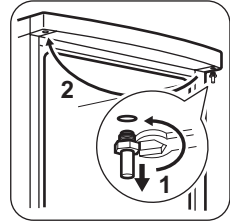
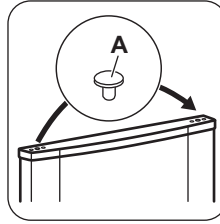
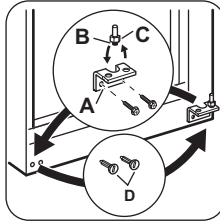
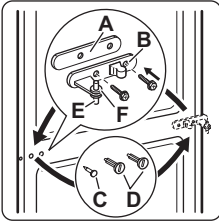

- Nyissa ki az ajtót. Csavarozza ki a középső zsanért (B). Vegye le a műanyag távtartót (A).
- Távolítsa el a távtartót (F), és helyezze át a zsanér forgócsapjának (E) másik oldalára.
- Vegye le az ajtókat.
- Távolítsa el a középső zsanér bal oldali borítócsapját (C, D), és helyezze át a másik oldalra.
- Illessze a középső zsanér csapját (C) az alsó ajtó bal oldali furatába.
- Csavarozza ki az alsó zsanért (A)
- Távolítsa el a bal oldali borítócsapokat (D), és helyezze át a másik oldalra.
- Csavarozza vissza az alsó zsanért (A) az ellenkező oldalra.
- Szerelje le az alsó zsanér forgócsapját (B) és a távtartót (C), majd szerelje fel őket a másik oldalon.
- Távolítsa el mindkét ajtó felső oldalán lévő dugaszokat (1), és helyezze át őket a másik oldalra.
- Tegye vissza az alsó ajtót az alsó zsanér forgócsapjára.
- Illessze a középső zsanért az alsó ajtó bal oldali furatába.
- Csavarozza ki a felső zsanér forgócsapját, és helyezze át az ellenkező oldalra.
- Illessze a felső ajtót a felső ajtó forgócsapjára.
- Tegye vissza a felső ajtót a középső zsanér forgócsapjára, kissé megdöntve mindkét ajtót.
- Csavarozza vissza a középső zsanért. Ne feledkezzen meg a műanyag távtartóról.

Hajtson végre egy végső ellenőrzést, hogy megbizonyosodjon a következőkről:

- Minden csavar meg van-e húzva.
 - Az ajtók élei párhuzamosan futnak-e a készülék oldalsó élével.
 - A mágneses tömítés a készülékhez tapad-e.
 - Az ajtó megfelelően nyílik és csukódik-e.
- Ha a környezeti hőmérséklet alacsony (pl. télen), előfordulhat, hogy az ajtó tömítés nem

tapad hozzá tökéletesen a szekrénytesthez. Ebben az esetben várja meg, amíg a tömítés magától hozzáidomul a szekrénytesthez. Ha nem szeretné saját maga végrehajtani a fenti műveleteket, forduljon a legközelebbi márkaszervizhez. A márkaszerviz szakembere költségtérítés ellenében elvégzi az ajtó nyitásiirányának megfordítását.

Környezetvédelmi tudnivalók

A terméken vagy a csomagoláson található  szimbólum azt jelzi, hogy a termék nem kezelhető háztartási hulladékként. Ehelyett a terméket el kell szállítani az elektromos és elektronikai készülékek újrahasznosítására szakosodott megfelelő begyűjtő helyre. Azzal, hogy gondoskodik ezen termék helyes hulladékba helyezéséről, segít megelőzni azokat, a környezetre és az emberi

egészségre gyakorolt potenciális kedvezőtlen következményeket, amelyeket ellenkező esetben a termék nem megfelelő hulladékkezelése okozhatna. Ha részletesebb tájékoztatásra van szüksége a termék újrahasznosítására vonatkozóan, kérjük, lépjen kapcsolatba a helyi önkormányzattal, a háztartási hulladékok kezelését végző szolgálattal vagy azzal a bolttal, ahol a terméket vásárolta.

Содржина

Безбедносни информации _____	43	Нега и чистење _____	50
Опис на производот _____	46	Решавање на проблеми _____	51
Контролна табла _____	47	Технички податоци _____	53
Прва употреба _____	48	Монтажа _____	53
Секојдневна употреба _____	48	Еколошки прашања _____	56
Помошни напомени и совети _____	49		

Можноста за промени е задржана.



Безбедносни информации

За ваша безбедност и за да се обезбеди правилна употреба, пред да го наместите и да го користите апаратот првпат, прочитајте го упатството за употреба внимателно, вклучувајќи ги и советите и предупредувањата. За да се избегнат непотребни грешки и незгоди, важно е сите што го користат апаратот да се темелно запознаени со начинот на работата и безбедносните функции. Чувајте го упатството и погрижете се да биде со апаратот ако се премести или продаде, за да може секој што го користи во работниот век да биде правилно информиран за употребата на апаратот и за безбедноста.

За безбедност на животот и имотот чувајте ги опомените за претпазливост од ова упатство бидејќи производителот не е одговорен за штетите предизвикани од нивното непочитување.

Безбедност на децата и помалку вештите лица

- Апаратот не е наменет да го користат лица (вклучувајќи и деца) со намалени физички, сетилни или ментални способности, или што немаат искуство и знаење, освен ако не се под надзор или се упатени за користење на апаратот од страна на лице што е одговорно за нивната безбедност. Децата треба да се под надзор за да не си играат со апаратот.
- Чувајте ги сите материјали за пакување далеку од децата. Постои опасност од задушување.

- Ако го расходувате апаратот, извлекете го кабелот за струја од штекерот, исечете го (што е можно поблиску до апаратот) и извадете ја вратата за да спречите децата што си играат да не ги удри струја или да не се затворат во него.
- Ако апаратот, кој има магнетизирани гуми за затворање, треба да замени постар апарат што има брава со пружина на вратата или капакот, погрижете се да ја онеспособите бравата со пружина пред да го расходувате стариот апарат. Така ќе се спречи тој да стане смртоносна стапица за децата.

Општа безбедност

ПРЕДУПРЕДУВАЊЕ

Поставете ги отворите за вентилација, на опкружувањето на апаратот или вградената конструкција, ослободени од пречки.

- Апаратот е наменет за чување прехранбени производи и пијалаци во нормално домаќинство, како што е објаснето во ова упатство.
- Не користете механички уреди или вештачки средства за забрзување на топењето.
- Не користете други електрични апарати (на пр. мешалки за сладолед) внатре во ладилници, освен ако не се одобрени за таква намена од страна на производителот.

- Не оштетувајте ја инсталацијата за средството за ладење.
- Средството за ладење изобутан (R600a), што кружи низ инсталацијата за ладење на апаратот, е природен гас со високо ниво на еколошка подобност, но сепак е запалив. За време на превозот и местењето на апаратот, внимавајте да не се оштети ни еден дел од инсталацијата за ладење. Доколку се оштети инсталацијата за ладење:
 - избегнувајте отворен оган и извори на искри
 - проветрете ја темелно собата во која е сместен апаратот
- Опасно е да се менуваат спецификациите или да се вршат какви било промени на производот. Секое оштетување на кабелот може да предизвика краток спој, пожар и/или струен удар.

 **ПРЕДУПРЕДУВАЊЕ** Сите електрични делови (кабелот за струја, приклучокот, компресорот) мора да ги замени сертифициран или квалификуван сервисер за да се избегне ризик.

1. Кабелот за струја не смее да се продолжува.
2. Проверете приклучокот за во штекер да не е смачкан или оштетен од задниот дел на уредот. Смачкан или оштетен приклучок за во штекер може да се прегрее и да предизвика пожар.
3. Внимавајте кабелот за струја на апаратот да е пристапен.
4. Не влечете го кабелот за струја.
5. Ако штекерот е разлабавен, не вметнувајте го приклучокот во него. Постои опасност од струен удар или пожар.
6. Не смеете да ракувате со уредот без капакот на лампата (ако е предвиден) за внатрешно осветлување.

- Овој уред е тежок. Бидете внимателни кога го преместувате.
- Не вадете ги и не допирајте ги предметите во преградите на замрзнувачот ако рацете ви се водени или влажни, зашто така може да дојде до гребење на кожата и смрзнатини.
- Избегнувајте подолга изложеност на апаратот на директна сончева светлина.
- Крушковидните светилки (ако се предвидени) што се користат во овој апарат се специјални светилки употребливи само во апарати за домаќинство. Тие не се погодни за собно осветление.

Секојдневна употреба

- Не ставајте жешки садови на пластичните делови на апаратот.
- Не чувајте запаливи гасови и течности во апаратот, зашто тие може да експлодираат.
- Не ставајте прехранбени продукти директно врз отворот за воздух на задниот ѕид. (Ако апаратот е со заштита од смрзнување)
- Смрзнатата храна не смее повторно да се смрзнува откако ќе се одмрзне.
- Чувајте ја претходно спакуваната смрзната храна во согласност со упатствата на нејзиниот производител.
- Мора строго да се почитуваат препораките за чување на производителот на апаратот. Видете во соодветното упатство.
- Не ставајте содирани или газирани пијалаци во преградите на замрзнувачот, бидејќи тие создаваат притисок во садот, што може да предизвика негово експлодирање, што може да заврши со оштетување на апаратот.
- Смрзнатите ливавчиња може да предизвикаат смрзнатици ако се конзумираат веднаш.

Одржување и чистење

- Пред одржување, исклучете го апаратот и извадете го приклучокот за струја од штекерот.
- Не чистете го апаратот со метални предмети.
- Не користете остри предмети за вадење на мразот од апаратот. Користете пластичен гребач.
- Редовно проверувајте го одводот на фрижидерот за одмрзната вода. Ако е неопходно, исчистете го одводот. Ако одводот е блокиран, ќе се собира вода на дното на фрижидерот.

Местење

ВАЖНО За електричното поврзување, внимателно постапете според упатствата дадени во одделните пасуси.

- Распакувајте го апаратот и проверете да не е оштетен. Не приклучувајте го апаратот ако е оштетен. Пријавете ги евентуалните оштетувања веднаш таму каде што сте го купиле апаратот. Во тој случај, престанете со распакување.
- Препорачливо е да се почека најмалку четири часа пред да се приклучи апаратот за да може маслото да се врати во компресорот.
- Околу апаратот треба да има соодветно кружење на воздухот - без него може да дојде до прегревање. За да се постигне доволно проветрување, следете ги упатствата за местење.
- Секогаш кога е можно, задниот дел на производот треба да е блиску до ѕид, за



да не биде можно допирање или фаќање на топлиите делови (компресорот, кондензаторот) и изгорувањето од нив.

- Апаратот не смее да се наоѓа блиску до радијатори или плински шпорети.
- Внимавајте штекерот да е пристапен по местењето на апаратот.
- Поврзете го само со довод за питка вода (Ако е предвидено поврзување со вода).

Сервисирање

- Електричните приспособувања потребни за сервисирање на апаратот треба да ги изврши квалификуван електричар или компетентно лице.
- Производот мора да го сервисира овластен Сервисен центар и мора да се користат само оригинални резервни делови.

Заштита на животната средина

 Апаратот не содржи гасови што може да го оштетат озонскиот слој ниту во водовите за ладење, ниту во изолациските материјали. Апаратот не смее да се расходува заедно со обичен комунален смет и ѓубре. Изолациската пена содржи запаливи гасови: апаратот мора да се расходува согласно со важечките прописи што може да ги добиете од локалните власти. Избегнувајте оштетување на уредот за ладење, особен одзади, близу до разменувачот на топлина. Материјалите употребени за овој апарат означени со симболот  се рециклираат.

Опис на производот

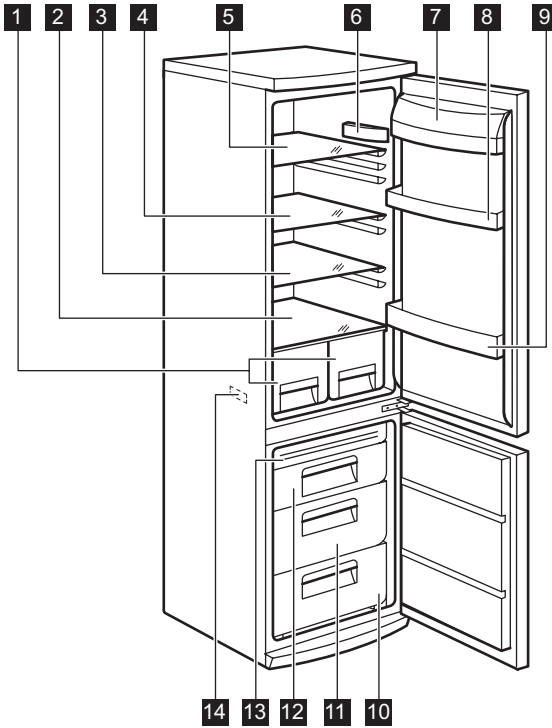

- 1** Фиоки за овошје
- 2** Стаклена полица
- 3** Стаклена полица
- 4** Стаклена полица
- 5** Стаклена полица
- 6** Контролна единица
- 7** Полица за путер

- 8** Полица за врата
- 9** Полица за шишиња
- 10** Корпа за замрзнување храна
- 11** Голема корпа
- 12** Корпа каде не се замрзнува храна
- 13** Студен модул
- 14** Плочка со спецификации

Контролна табла

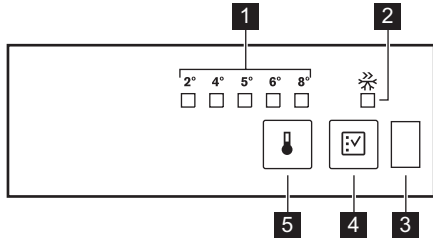

- 1** Температурен показател LED
- 2** Fast Freeze показател
- 3** Сензор за врата
- 4** Fast Freeze копче
- 5** Регулатор на температурата

Вклучување

Ставете го приклучникот во ѕиден штекер.

Регулирање на температурата

За да работите со апаратот, постапете на следниов начин:

- допирајте го копчето за регулирање на температура се додека LED не се запалат светлата за потребната температура. Одбирањето е постепено, се менува од 2 до 8°C. На почеток при допирањето моментално поставената поставка LED продолжува да трепка. Секогаш кога копчето се допира поставената температура се менува за 1 позиција. Соодветната LED ќе трепка одредено време. Допрете го копчето за поставка се додека не е одбрана потребната температура. Поставката ќе биде фиксирана

- i** најстудена поставка: +2°C
најтопла поставка: +8°C

Средната поставка, општо земено, е најпогодна.

Меѓутоа, точната поставка треба да се одбере имајќи предвид дека температурата во внатрешноста на апаратот зависи од:

- собната температура
- колку често се отвора вратата
- количеството храна што се чува
- локацијата на апаратот.

функција Fast Freeze

Може да ја активирате функцијата Fast Freeze со притискање на копчето Fast Freeze.

Којшто LED соодветствува на показателот за Fast Freeze симбол се пали.

Може да ја деактивирате функцијата Fast Freeze со притискање на копчето Fast Freeze повторно.

Показателот Fast Freeze ќе се исклучи.

ВАЖНО

Ова функција се исклучува автоматски по 52 часа.

Сензор за врата

Апаратот е опремен со оптички сензор за да детектира отворање на врата.

Не ставајте ништо пред соодветниот прозорец, за да го одржите нормалното функционирање.

Прва употреба

Чистење на внатрешноста

Пред првото користење на апаратот, измијте ја внатрешноста и сите внатрешни додатоци со млака вода и малку неутрален сапун за да се отстрани

Секојдневна употреба

Замрзнување на свежа храна

Одделот за замрзнување е погоден за замрзнување на свежа храна и за долгорочно чување на замрзната и длабоко замрзната храна.

За да замрзнете свежа храна, активирајте ја функцијата Action Freeze најмалку 24 часа пред да ја ставите храната во замрзнувачот.

Ставете ја свежата храна за мрзнење во горната фиока бидејќи тоа е најстуденото место.

Максималната количина на храна која може да се замрзне за 24 часа е наведена на плочката со спецификации, етикета која се наоѓа во внатрешноста на апаратот. Замрзнувањето трае 24 часа: во текот на овој период не треб да додавате друга храна за замрзнување.

Чување смрзната храна

По првото вклучување или по извесен период некористење, пред да ставите производи во комората, оставете апаратот да работи барем 12 часа на најголемата поставка за Action Freeze.

Ако треба да се чуваат поголеми количества храна, извадете ги сите фиоки од апаратот и ставете ја храната на стаклената полица за да добиете најдобри резултати.

ВАЖНО Во случај на случајно одмрзнување, на пример поради снемнување струја, ако немало струја подолго време отколку под ставката „време на одржување“ во табелата за технички карактеристики, одмрзнатата храна мора да се изеде брзо или да се

карактеристичниот мирис на новите производи, па исушете го темелно.

ВАЖНО Не користете детергенти или груби прашоци, тие може да ја оштетат политурата.

зготви веднаш, а потоа повторно да се смрзне (откако ќе се излади).

Одмрзнување

Длабоко смрзнатата и смрзнатата храна, пред да се употреби, може да се одмрзне во преградата на фрижидерот или на собна температура, зависно од времето достапно за оваа постапка.

Малите парчиња може дури и да се готват смрзнати, директно од замрзнувачот: во тој случај, готвењето ќе трае подолго.

Подвижни полици

На сидовите на фрижидерот се монтирани низа држачи, така што полиците може да се наместат по желба.

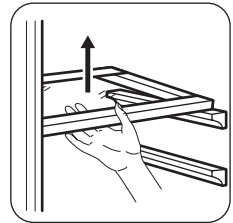

Местење на полиците од вратата

За да се овозможи чување пакувања во разни големини, полиците на вратата може да се стават на различни височини.

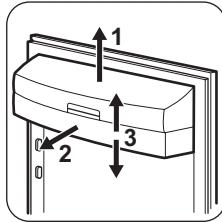

Постепено влечете ја полицата во насока на стрелките додека не се ослободи а потоа наместете ја по желба.

Вадење на корпите за смрзнување од замрзнувачот

Корпите за смрзнување имаат граничник за сопирање што спречува нивно случајно

вадење или испаѓање. Кога сакате да ги извадите од замрзнувачот, повлечете ја корпата кон себе и, кога ќе дојде до граничникот, извадете ја корпата кревајќи го предниот дел нагоре.

Кога ги враќате, кренете го малку предниот дел на корпата за да ја вметнете во замрзнувачот. Кога ќе ги поминете граничните, турнете ја корпата назад во положбата.

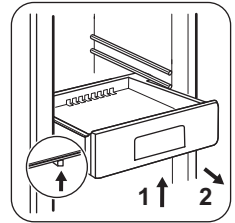
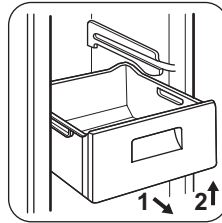

Помошни напомени и совети

Совети за штедење енергија

- Не отворајте ја вратата често и не оставајте ја отворена подолго отколку што е неопходно.
- Доколку околната температура е висока, регулаторот за температура е на најголемата поставка и апаратот е целосно наполнет, компресорот може да работи непрестано, што ќе предизвика формирање мраз на испарувачот. Ако се случи тоа, свртете го регулаторот за температура кон помалите вредности за да овозможите автоматско одмрзнување, со што ќе заштедите и електрична енергија.

Совети за ладење свежа храна

За да добиете најдобри перформанси:

- не ставајте топла храна или течности што испаруваат во фрижидерот
- покривајте ја или виткајте ја храната, особено ако има посилен вкус

- ставајте ја храната така што воздухот може да кружи слободно околу неа

Совети за ладење

Корисни совети:

Месо (сите видови) : виткајте го во пластични ќесички и ставајте го на стаклената полица над фиоката за зеленчук.

Најбезбедно е да го чувате на овој начин само еден или најмногу два дена.

Зготвена храна, ладни јадења и сл.: тие треба да се покриени и може да се стават на која било полица.

Овошје и зеленчук: тие треба да се убаво измиени и ставени во специјалните фиоки за нив.

Путер и сирење: тие треба да се во посебните херметички садови или завиткани во алуминиумска фолија или пластични ќесички за да се спречи допирот со воздух.

Шишиња млеко: тие треба да имаат капаче и да се ставаат на полицата за шишиња на вратата.

Бананите, компирите, кромидот и лукот, ако не се спакувани, не смеат да се чуваат во фрижидер.

Совети за смрзнување

За најдобро користење на смрзнувањето, еве неколку важни совети:

- максималното количество храна што може да се смрзне за 24 часови е покажано на плочката со спецификации;
- смрзнувањето трае 24 часа. Не треба да се додава храна за смрзнување во тој период;
- смрзнувајте само квалитетна, свежа и убаво измиена храна;
- поделете ја храната во мали порции за да може брзо и целосно да се смрзне и за да овозможите одмрзнување само на потребните количества;
- завиткајте ја храната во алуминиумска или пластична фолија убаво и стегнато;
- не дозволувајте свежата несмрзната храна да ја допира храната што е веќе смрзната, за да не ја загреете вторава;
- немасната храна се чува подобро и подолго отколку масната; солта го намалува векот на чување на храната;

- водениот мраз, ако се конзумира веднаш по вадењето од преградата на замрзнувачот, може да предизвика смрзнатици на кожата;
- препорачливо е да се запише датумот на смрзнување на секое пакување за да можете да водите сметка за времето на смрзнатост.

Совети за чување смрзната храна

За да добиете најдобри перформанси од апаратот, почитувајте ги следниве напомени:

- проверувајте дали комерцијалните смрзнати прехранбени продукти биле соодветно чувани кај продавачот;
- внимавајте смрзнатите прехранбени продукти да се пренесат од продавницата до замрзнувачот во најкраток можен рок;
- не отворајте ја вратата често и не оставајте ја отворена подолго отколку што е неопходно;
- штом ќе се одмрзне, храната се расипува брзо и не може повторно да се смрзне;
- не надминувајте го препорачаниот период за чување означен од страна на производителот.

Нега и чистење

 **ВНИМАНИЕ** Исклучете го апаратот од струја пред да вршите каква било постапка за одржување.

 Апаратот содржи јагленохидрати во уредот за ладење; одржувањето и повторното полнење може да ги вршат само овластени техничари.

Периодично чистење

Опремата треба да се чисти редовно:

- измијте ги внатрешноста и додаточите со млека вода со малку неутрална сапуница.

- редовно проверувајте ги заптивките на вратата и бришете ги за да бидат чисти и без нечистотии.
- избришете и исушете целосно.

ВАЖНО Не влечете ги, не поместувајте ги и не оштетувајте ги цевките и каблите во фрижидерот.

Не користете детергенти, груби прашоци, многу парфимирани средства за чистење или восок за полирање за чистење на внатрешноста, бидејќи така може да се оштетат површините и да остане силен мирис.

Чистете ги кондензаторот (црната решетка) и компресорот од задната страна на апаратот со четка или правосмукалка. Со тоа се подобрува работењето на апаратот и се штеди електрична енергија.

ВАЖНО Внимавајте да не го оштетите системот за ладење.

Многу средства за чистење кујнски површини содржат хемикалии што може да ја нагризат или оштетат пластиката на апаратот. Поради тоа, се препорачува надворешноста на апаратот да се чисти само со топла вода со малку течност за миене.

По чистењето, приклучете ја повторно опремата во електричната мрежа.

Одмрзнување на фрижидерот

Мразот автоматски се отстранува од испарувачот во фрижидерската преграда секогаш кога моторниот компресор ќе престане да работи во текот на вообичаената употреба. Водата од одмрзнувањето истекува во посебен сад од задната страна на апаратот, над моторниот компресор, од кој што испарува.

Важно е повремено да се исчисти дупчето за истекување на водата од одмрзнувањето на средината на каналот во фрижидерската преграда за да се спречи прелевање на водата и нејзино капење врз храната внатре. Користете го приложениот специјален чистач, што ќе го најдете веќе вметнат во дупчето за истекување.

Решавање на проблеми

! **ВНИМАНИЕ** Пред решавање на проблемите, извадете го приклучокот за струја од штекерот. Само квалификуван електричар или стручно лице смее да ги решава проблемите што не се наведени во овој прирачник.

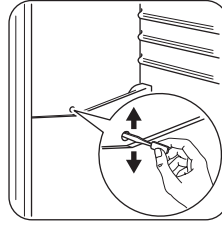

Одмрзнување на замрзнувачот

Одделот на замрзнувачот на овој модел е од типот "без мраз". Тоа значи дека нема создавање мраз во текот на работата, ниту на внатрешните сидови ниту на храната.

Тоа се должи на постојаното струење на студениот воздух во внатрешноста на одделот, придвижуван од автоматски регулиран вентилатор.

Периоди неработење

Кога апаратот не се користи подолго време, преземете ги следниве предострожности:

- **откачете го апаратот од електричната мрежа**
- извадете ја сета храна
- одмрзнете ги (ако е предвидено) и исчистете ги апаратот и сите додатоци
- оставете ја вратата или вратите подотворени за да спречите непријатни мириси.

Ако фрижидерот треба да остане вклучен, замолете некого да го проверува повремено за да не се случи храната да се расипе во случај на снемивање струја.

ВАЖНО Во текот на вообичаеното користење се јавуваат одредени звуци (компресор, циркулација на средството за ладење).

Проблем	Можна причина	Решение
Апаратот е бучен.	Апаратот не е добро монтиран.	Проверете дали апаратот стои стабилно (сите четири ногарки треба да се на подот).
Апаратот не работи.	Приклучокот не е добро ставен во штекерот.	Ставете го приклучокот во штекерот добро.
	Апаратот нема струја. Во штекерот нема напон.	Приклучете некој друг електричен апарат во приклучокот. Побарајте квалификуван електричар.
Уредот за светло не работи.	Уредот за светло е во состојба на мирување.	Затворете и отворете ја вратата.
	Единицата е неисправна.	Видете во „Замена на контролната единица“.
Компресорот не престанува да работи.	Температурата не е правилно поставена.	Поставете повисока температура.
	Вратата не е правилно затворена.	Видете во „Затворање на вратата“.
	Вратата се отвора премногу често.	Не оставајте ја вратата отворена подолго отколку што е потребно.
	Температурата на продуктите е превисока.	Оставете ги продуктите да се изладат до собна температура пред да ги ставите внатре.
	Собната температура е премногу висока.	Намалете ја собната температура.
По задната плоча на ладилникот тече вода.	За време на автоматското одмрзнување, мразот се одмрзнува на задната плоча.	Тоа е нормално.
Во ладилникот тече вода.	Одводот за вода е затнат.	Исчистете го одводот.
	Производитите спречуваат истекување на водата во садот за вода.	Проверете дали некој производ ја допира задната плоча.
Истекува вода на подот.	Одводот за вода од одмрзнувањето не тече во садот за испарување над компресорот.	Ставете го одводот за вода од одмрзнувањето во садот за испарување.

Проблем	Можна причина	Решение
Темпераурата во апаратот е премногу ниска/висока.	Регулаторот на температура не е правилно поставен.	Подесете повисока/пониска температура.

Ако апаратот сепак не работи правилно и по горните проверки, јавете се на најблискиот сервисен центар. Можете да ја најдете листата на крајот од ова упатство.

Менување на контролната единица

Апаратот е опремен со долговечно ЛЕД внатрешно светло. Контролната единица смее да ја заменува само сервис. Обратете се во сервисниот центар .

Затворање на вратата

1. Искристите ги заптивките на вратата.
2. Ако е потребно, заменете ја неисправната заптивка на вратата. Обратете се во службата за односи со корисниците.

Технички податоци

Димензии		
	Височина	1850 mm
	Широчина	595 mm
	Длабочина	658 mm
Време на подигање		18 ч
Волтажа		230-240 V
Фреквенција		50 Hz

Техничките информации се наоѓаат на плочката со спецификации на левата

страна внатре во апаратот и на етикетата за енергија.

Монтажа

 **ВНИМАНИЕ** Прочитајте ги "Безбедносните информации" внимателно пред да го наместите апаратот за да бидете побезбедни и апаратот да работи правилно.

Поставување

Наместете го апаратот на место каде што околната температура е соодветна на климатската класа укажана на плочката со спецификации на апаратот:

Климат ска класа	Околна температура
SN	+10°C до + 32°C
N	+16°C до + 32°C
ST	+16°C до + 38°C
T	+16°C до + 43°C

Местоположба

Апаратот треба да се инсталира на добра оддалеченост од извори на топлина, како што се радијатори, бојлери, директна сончева светлина итн. Погрижете се, воздухот да може слободно да струи околу задниот дел на апаратот. За да обезбедите најдобра работа кога апаратот е монтиран под некој висечки елемент, минималното растојание помеѓу горната страна на комората и сидот мора да биде најмалку 100 mm. Во идеални услови, овој апарат не би требало да се поставува под висечки елементи. Правилното нивелирање се обезбедува со една или повеќе прилагодливи ногалки во основата на витрината.

! **ПРЕДУПРЕДУВАЊЕ** По монтажа приклучокот мора да биде лесно достапен за да може апаратот да се исклучи од приклучокот за напојување.

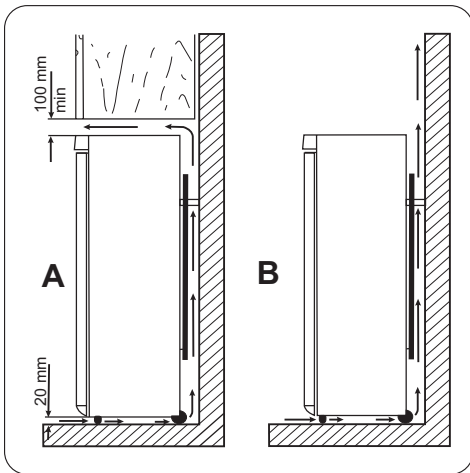

Задни разделници

Двата разделника можете да ги најдете во кесето со документацијата.

Направете го следново за да ги монтирате разделниците:

1. Отшрафете ги завртките.
2. Ставете го разделникот под главата на завртката.

3. Свртете го разделникот во правата положба.
4. Повторно стегнете ги завртките.

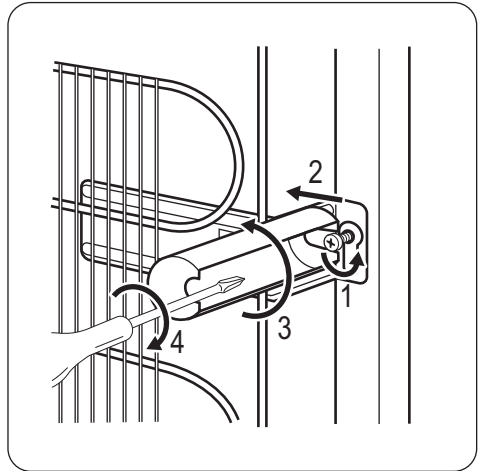

Нивелирање

Кога го поставувате апаратот, уверете се дека стои рамно. Ова може да се постигне со две вртливи ногалки на долниот дел од предната страна.

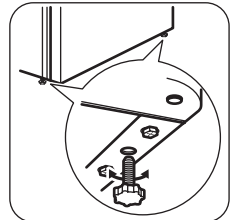

Поврзување на електриката

Пред да го приклучите, проверете дали напонот и фреквенцијата прикажани на плочката со спецификации одговараат на вашата домашна електрична мрежа. Апаратот мора да биде вземјен.

Приклучокот на кабелот за напојување со струја е со вземјување. Ако штекерот од домашната електрична мрежа не е вземјен, поврзете го апаратот со посебно вземјување во согласност со прописите за електрична енергија и откако ќе се посоветуваат со квалификуван електричар.

Производителот одбива каква било одговорност ако горенаведените безбедносни мерки не се испочитувани. Апаратот е во согласност со следниве Директиви на ЕЕЗ.

Менување на страната на отворање на вратата

! **ПРЕДУПРЕДУВАЊЕ** Пред да работите нешто со апаратот, извадете го приклучникот од штекерот.

ВАЖНО За да ги изведете следните операции, предлагаме ова да го направите со помош на друго лице кое ќе ги држи цврсто вратите од апаратот додека работите.

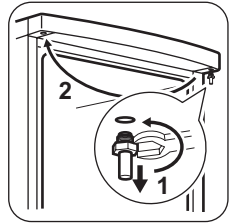
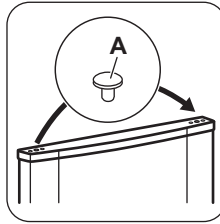
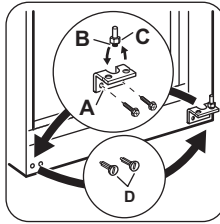
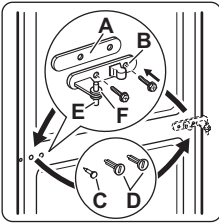

- Отворете ги вратите. Отшрафете ја средната шарка (B). Извадете го пластичниот разделник (A).
- Извадете го разделникот (F) и преместете го од другата страна на оската на шарката (E).
- Извадете ги вратите.
- Извадете ја левата игла на капакот на средната шарка (C,D) и преместете ја од другата страна.
- Наместете ја иглата на средната шарка (C) во левата дупка на долната врата.
- Отшрафете ја долната шарка (A)
- Отстранете ги левите игли на капакот (D) и поместете ги на другата страна.
- Повторно зашрафете ја долната шарка (A) на другата страна.
- Отшрафете ги долната оска на шарката (B) и разделникот (C) и ставете ги од другата страна.
- Извадете ги типлите (1) од горната страна на двете врати и помрднете ги на другата страна.
- Ставете ја долната врата на долната оска на шарката.
- Вметнете ја средната шарка во левиот отвор на долната врата.
- Одвртете ја горната оска на шарката и завртете ја на другата страна.
- Ставете ја горната врата на горната оска на вратата.
- Ставете ја горната врата на оската на средната шарка малку навалувајќи ги двете врати.
- Зашрафете ја средната шарка. Не заборавајте го пластичниот разделник.

Проверете уште еднаш дали:

- Се стегнати сите шrafoви.
 - Краевите на вратите се паралелни со страничниот раб на апаратот.
 - Дали магнетната заптивка се лепи.
 - Вратата се отвора и затвора правилно.
- Ако температурата на околината е ниска (на пр. во зима), заптивката може да не се

лепи добро на комората. Во тој случај, почекајте заптивката природно да легне. Доколку не сакате самите да ги изведувате горенаведените операции, обратете се во службата за односи со корисниците. Стручњак од службата за односи со корисниците ќе го изведе менувањето на насоката на вратите на Ваш трошок.

Еколошки прашања

Отстранете го Вашиот истрошен уред според прописите кои важат во Вашето место на живеење.



www.zanussi.com/shop

