

L 70270 VFL
L 70470 FL

HR PERILICA RUBLJA
HU MOSÓGÉP



UPUTE ZA UPORABU
HASZNÁLATI ÚTMUTATÓ

2
32

SADRŽAJ

- 4 INFORMACIJE O SIGURNOSTI
- 5 TEHNIČKI PODACI
- 6 OPIS PROIZVODA
- 7 UPRAVLJAČKA PLOČA
- 11 PROGRAMI
- 15 PRIJE PRVE UPORABE
- 15 UPORABA UREĐAJA
- 15 UMETANJE RUBLJA
- 15 PUNJENJE DETERDŽENTA I DODATAKA
- 17 ODABIR I POKRETANJE PROGRAMA
- 18 PO ZAVRŠETKU PROGRAMA
- 19 SAVJETI
- 20 ČIŠĆENJE I ODRŽAVANJE
- 24 RJEŠAVANJE PROBLEMA
- 26 POSTAVLJANJE

BRIGA ZA OKOLIŠ



Reciklirajte materijale sa simbolom  . Ambalažu za recikliranje odložite u prikladne spremnike. Pomozite u zaštiti okoliša i ljudskog zdravlja, kao i u recikliranju otpada od električnih i elektroničkih uređaja. Uređaje označene simbolom  ne bacajte zajedno s kućnim otpadom. Proizvod odnesite na lokalno reciklažno mjesto ili kontaktirajte nadležnu službu.

POSJETITE NAŠU INTERNETSKU STRANICU ZA:

- Proizvode
- Brošure
- Upute za upotrebu
- Rješavanje problema
- Servisne informacije

www.aeg.com

KAZALO

-  Upozorenje - Važne informacije o sigurnosti.
-  Opće informacije i savjeti
-  Informacije o zaštiti okoliša

Zadržava se pravo na izmjene.

ZA SAVRŠENE REZULTATE

Zahvaljujemo vam što ste odabrali ovaj AEG proizvod. Proizveli smo ga kako bi vam pružio godine nepogrešivog rada, s inovativnim tehnologijama koje život čine jednostavnijim - svojstva koja ne možete pronaći kod običnih uređaja. Molimo vas da odvojite nekoliko minuta na čitanje kako biste dobili ono najbolje od njega.

PRIBOR I POTROŠNI MATERIJAL

U AEG web trgovini pronaći ćete sve što vam je potrebno za održavanje vaših AEG uređaja besprijekorno čistima i u savršenom radnom stanju. Pored široke palete dodataka namjenjenih i proizvedenih u skladu s visokim standardima kvalitete kakve očekujete, od posebnog posuđa do košara za pribor za jelo, od održača boca do vrećica za osjetljivo rublje...



Posjetite web trgovinu na
www.aeg.com/shop

BRIGA O KUPCIMA I SERVIS

Preporučujemo uporabu originalnih pričuvnih dijelova.

Kada kontaktirate servis, provjerite raspoložete li sljedećim podacima. Podatke možete pronaći na nazivnoj pločici.

Model _____

PNC _____

Serijski broj _____



INFORMACIJE O SIGURNOSTI

Prije postavljanja i korištenja uređaja, pažljivo pročitajte ove upute:

- radi vaše sigurnost i sigurnosti vašeg vlasništva
- kako biste pomogli u zaštiti okoliša
- radi pravilnog rada uređaja.

Uvijek držite ove upute uz uređaj ako ga premještate ili ga dajete drugoj osobi.

Proizvođač nije odgovoran ako nepravilno postavljanje i korištenje uređaja uzrokuje oštećenja.

SIGURNOST DJECE I SLABIJIH OSOBA

- Osobama, uključujući i djecu, sa smanjenim fizičkim, osjetilnim ili mentalnim funkcijama ili osobama bez iskustva i znanja nikada nemojte dozvoliti da koriste uređaj. Njih prilikom rukovanja uređajem mora nadzirati ili u rukovanje uređajem uputiti osoba odgovorna za njihovu sigurnost. Ne dozvolite djeci da se igraju s uređajem.
- Svu ambalažu čuvajte izvan dohvata djece. Postoji opasnost od gušenja ili ozljeda.
- Sve deterđente čuvajte izvan dohvata djece.
- Djecu i kućne ljubimce držite podalje od uređaja dok su vrata uređaja otvorena.
- Prije nego zatvorite vrata uređaja, provjerite da se djeca ili ljubimci ne nalaze u bušnju.
- Ako je uređaj opremljen zaštitom za djecu, preporučujemo da je aktivirate.

OPĆA SIGURNOST

- Ne koristite uređaj za profesionalne svrhe. Ovaj je uređaj namijenjen samo za uporabu u domaćinstvu.
- Ne mijenjajte specifikacije ovog uređaja. Postoji opasnost od ozljeda i oštećenja uređaja.
- Ne stavljajte zapaljive predmete ili predmete namočene zapaljivim sredstvima u, pored ili na uređaj. Postoji opasnost od eksplozije ili požara.
- Kako biste spriječili opekline očiju, usta i grla pridržavajte se sigurnosnih uputa na pakiranju deterđenta.
- Provjerite jeste li iz rublja uklonili sve metalne predmete. Tvrdi i oštri materijali mogu uzrokovati oštećenja uređaja.

- Ne dodirujte staklo na vratima dok je program pranja u tijeku. Staklo može biti vruće (odnosi se samo na uređaje s punjenjem sprijeda).

NJEGA I ČIŠĆENJE

- Isključite uređaj i izvadite utikač iz utičnice.
- Ne koristite uređaj bez filtera. Provjerite jesu li filteri pravilno postavljeni. Neispravno postavljanje uzrokovat će curenje vode.

POSTAVLJANJE

- Uređaj je težak, pa stoga pazite prilikom pomicanja.
- Ne prevozite uređaj bez transportnih vijaka jer tako možete oštetiti unutrašnje komponente i uzrokovati curenje vode ili neispravno funkcioniranje uređaja.
- Ne priključujte i ne postavljajte oštećeni uređaj.
- Provjerite jeste li uklonili svu ambalažu i transportne vijke.
- Naponski kabel tijekom postavljanja mora biti isključen iz utičnice.
- Električne instalacije, vodovodne cijevi i postavljanje uređaja smije izvesti isključivo kvalificirana osoba. Time se sprečava opasnost od strukturnog oštećenja ili ozljeda.
- Uređaj nemojte postavljati na mjesta na kojima je temperatura manja od 0°C.
- Kada postavljate uređaj na pod prekriven tapisonom, provjerite da zrak može nesmetano cirkulirati između uređaja i tapisona. Prilagodite nožice kako biste osigurali dovoljno prostora između uređaja i tapisona.

Spajanje na dovod vode

- Za spajanje uređaja ne koristite stara, već korištena crijeva. Koristite samo nova crijeva.
- Pripazite da ne oštetite crijeva za vodu.
- Ne priključujte uređaj na novi cjevovod ili cjevovod koji se dulje vrijeme ne koristi. Najprije pustite vodu da teče nekoliko minuta, zatim priključite crijevo za dovod vode.
- Prilikom prvog korištenje uređaja provjerite da crijeva i spojevi ne propuštaju vodu.

Električni priključak

- Uvjerite se da je uređaj uzemljen.
- Provjerite podudaraju li se električni podaci na nazivnoj pločici s napajanjem.
- Uvijek koristite pravilno postavljenu utičnicu sa zaštitom od strujnog udara.
- Nemojte koristiti razdjelnike napajanja i produžne kabele. Postoji opasnost od požara
- Nemojte mijenjati ili zamjenjivati naponski kabel. Obratite se servisnom centru.
- Pripazite da ne oštetite utikač i naponski kabel.
- Utikač naponskoga kabla utaknite u utičnicu tek po završetku postavljanja. Osigurajte da

se utičnici nakon postavljanja može lako pristupiti.

- Nemojte povlačiti za električni kabel kako biste izvukli utikač iz utičnice. Uvijek uhvatite i povucite utikač.

ZBRINJAVANJE UREĐAJA

1. Izvucite utikač iz strujne utičnice.
2. Odrežite naponski kabel i bacite ga.
3. Bacite kvaku na vratima. Na taj ćete način spriječiti da se djeca ili kućni ljubimci zatvore u uređaj. Postoji rizik od gušenja (samo kod uređaja s punjenjem sprijeda).

TEHNIČKI PODACI

Dimenzije	Širina / Visina / Dubina	600 / 850 / 522 mm
	Ukupna dubina	540 mm
Spajanje na električnu mrežu:	Napon	230 V
	Ukupna snaga	2200 W
	Osigurač	10 A
	Frekvencija	50 Hz
Razina zaštite protiv ulaska krutih čestica i vlage osigurana je zaštitnim poklopcem, osim na mjestima gdje niskonaponska oprema nema zaštitu protiv vlage		IPX4
Tlak dovoda vode	Minimalno	0,5 bar (0,05 MPa)
	Maksimalno	8 bar (0,8 MPa)
Dovod vode ¹⁾		Hladna voda
Maksimalna količina rublja	Pamuk	7 kg
Brzina centrifuge	Maksimalno	1200 o/min (L 70270 VFL)
		1400 o/min (L 70470 FL)

¹⁾ Crijevo za dovod vode spojite na slavinu s navojem 3/4".

OPIS PROIZVODA

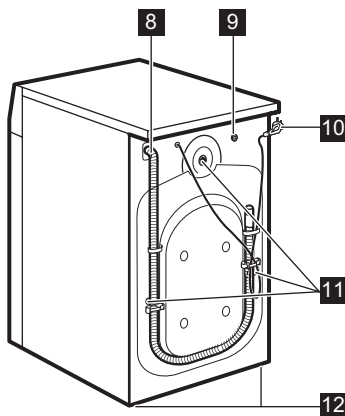
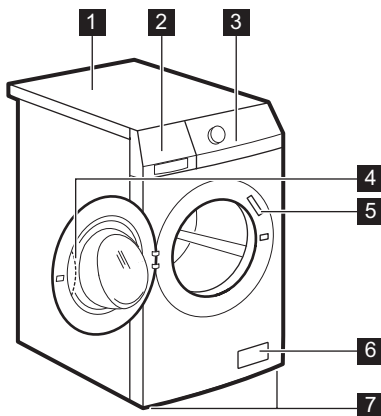

- 1** Radna površina
- 2** Spremnik za deterđent
- 3** Upravljačka ploča
- 4** Ručica na vratima
- 5** Nazivna pločica
- 6** Odvodna pumpa

- 7** Noga za poravnavanje uređaja
- 8** Crijevo za odvod vode
- 9** Ventil dovoda vode
- 10** Kabel napajanja
- 11** Transportni vijci
- 12** Noga za poravnavanje uređaja

PRIBOR

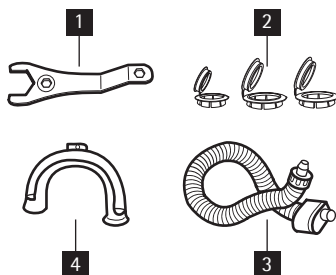

- 1** Ključ
Za odvijanje transportnih vijaka.
- 2** Plastični čepovi
Za zatvaranje rupa na stražnjoj strani uređaja nakon vađenja transportnih vijaka.
- 3** Crijevo za dovod vode sa zaštitom od poplave
Za sprečavanje mogućeg curenja vode
- 4** Plastična vodilica za crijevo
Za spajanje crijeva za odvod vode na rub slivnika.

UPRAVLJAČKA PLOČA

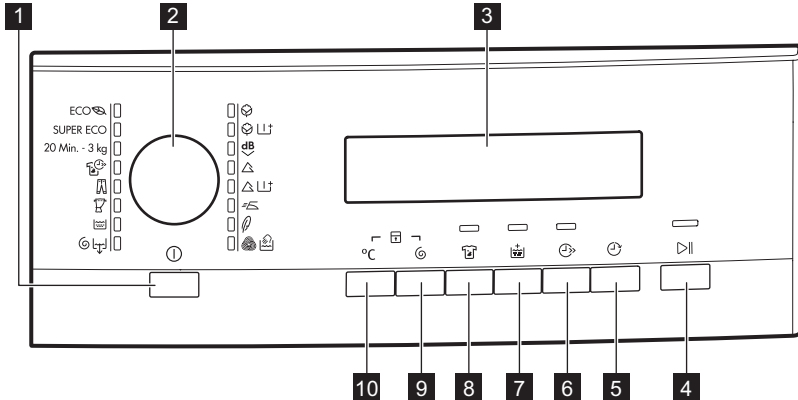

1	Tipka Ukjučeno/isključeno	
2	Programator	
3	Prikaz	
4	Tipka Početak/Pauza	
5	Tipka za odgodu početka	
6	Tipka za uštedu vremena	
7	Tipka za dodatno ispiranje	
8	Tipka Mrlje	
9	Tipka za smanjenje centrifuge	
10	Tipka za temperaturu	

TIPKA UKLJUČENO/ISKLJUČENO

1

Za uključivanje ili isključivanje uređaja pritisnite ovu tipku. Prilikom uključivanja uređaj oglašava se zvučni signal.

Funkcija AUTO Stand-by automatski isključuje uređaj kako bi se smanjila potrošnja energije kada:

- ne koristite uređaj 5 minuta prije nego pritisnete tipku **4**.
- Poništavaju se sve postavke.

– Pritisnite tipku **1** za ponovno uključivanje uređaja.

– Ponovno odaberite program pranja i sve dostupne opcije.

- 5 minuta nakon završetka programa pranja. Pogledajte „Po završetku programa“.

PROGRAMATOR **2**

Okrenite programator kako biste odabrali program. Uključuje se odgovarajuće indikatorsko svjetlo programa.

ZASLON 3



Zaslon prikazuje:

A	<ul style="list-style-type: none"> • Maksimalnu temperaturu za program. 														
B	<ul style="list-style-type: none"> • Zadanu brzinu centrifuge za program. • Simboli 'Bez centrifuge'¹⁾ i 'Zadržavanje vode'. 														
C	<ul style="list-style-type: none"> • Simboli na zaslonu.²⁾ <table border="1"> <thead> <tr> <th>Simboli</th> <th>Opis</th> </tr> </thead> <tbody> <tr> <td></td> <td>Faza pranja</td> </tr> <tr> <td></td> <td>Faze ispiranja</td> </tr> <tr> <td></td> <td>Faza centrifuge</td> </tr> <tr> <td></td> <td>Sigurnosna blokada za djecu</td> </tr> <tr> <td></td> <td>Vrata uređaja ne možete otvoriti dok je simbol uključen. Vrata uređaja ne možete otvoriti dok simbol treperi. Pričekajte nekoliko minuta prije otvaranja vrata uređaja. Vrata možete otvoriti tek kad se simbol isključi. Ako je program završen, ali simbol ostaje uključen: <ul style="list-style-type: none"> • U bubnju se nalazi voda. • Uključena je funkcija "Zadržavanje vode". </td> </tr> <tr> <td></td> <td>Odgoda početka</td> </tr> </tbody> </table>	Simboli	Opis		Faza pranja		Faze ispiranja		Faza centrifuge		Sigurnosna blokada za djecu		Vrata uređaja ne možete otvoriti dok je simbol uključen. Vrata uređaja ne možete otvoriti dok simbol treperi. Pričekajte nekoliko minuta prije otvaranja vrata uređaja. Vrata možete otvoriti tek kad se simbol isključi. Ako je program završen, ali simbol ostaje uključen: <ul style="list-style-type: none"> • U bubnju se nalazi voda. • Uključena je funkcija "Zadržavanje vode". 		Odgoda početka
Simboli	Opis														
	Faza pranja														
	Faze ispiranja														
	Faza centrifuge														
	Sigurnosna blokada za djecu														
	Vrata uređaja ne možete otvoriti dok je simbol uključen. Vrata uređaja ne možete otvoriti dok simbol treperi. Pričekajte nekoliko minuta prije otvaranja vrata uređaja. Vrata možete otvoriti tek kad se simbol isključi. Ako je program završen, ali simbol ostaje uključen: <ul style="list-style-type: none"> • U bubnju se nalazi voda. • Uključena je funkcija "Zadržavanje vode". 														
	Odgoda početka														

- D**
- Vrijeme programa
Kad program započne, vrijeme se smanjuje u koracima od 1 minute.
 - Odgođeni početak
Kad pritisnete tipku za odgođeni početak, na zaslonu se prikazuje vrijeme odgode početka.
 - Kodovi alarma
Ako dođe do kvara uređaja, na zaslonu se prikazuju kodovi alarma. Pogledajte poglavlje "Rješavanje problema".
 - Err
Na zaslonu se ova poruka prikazuje na nekoliko sekundi ako:
 - Postavite funkciju koja nije primjenjiva za taj program.
 - Promijenite program dok je u tijeku.
 Indikator Start/Pause tipke **4** treperi.
 - 
Kad je program pranja završen.

1) Dostupno samo za program Centrifuga/Izbacivanje vode.

2) Simboli se pojavljuju na zaslonu kada je odabrana odgovarajuća faza ili funkcija.

TIPKA START/PAUZA **4**

Za pokretanje ili prekid programa pritisnite tipku **4**.

TIPKA ZA ODGODU POČETKA **5**

Za odgodu početka programa od 30 minuta do 20 sati, pritisnite tipku **5**.

TIPKA ZA UŠTEDU VREMENA **6**

Za smanjenje trajanja programa pritisnite tipku **6**.

- Pritisnite jednom za odabir „Skrćenog trajanja“, za dnevno zaprljano rublje.
- Pritisnite dvaput za odabir „Ekstra brzo“, za rublje koje gotovo da i nije zaprljano.



Neki programi prihvaćaju samo jednu od ove dvije funkcije.

TIPKA ZA DODATNO ISPIRANJE **7**

Pritisnite tipku **7** kako biste programu dodali dodatne faze ispiranja.

Ovu funkciju koristite za osobe koje su alergične na deterđente i u područjima s mekom vodom.

TIPKA MRLJE **8**

Pritisnite tipku **8** kako biste programu dodali fazu tretiranja mrlja.

Ovu funkciju koristite s rubljem koje ima mrlje koje se teško uklanjaju.

Kada odaberete ovu funkciju, sredstvo za odstranjivanje mrlja stavite u odjeljak .



Ova funkcija produljuje trajanje programa pranja.

Ova funkcija nije dostupna s temperaturom nižom od 40°C.

TIPKA CENTRIFUGA **9**

Pritisnite ovu tipku za:

- smanjenje maksimalne brzine centrifugiranja kada odaberete neki od programa.



Na zaslonu se prikazuju samo brzine centrifugiranja koje su dostupne za odabrani program.

- isključivanje faze centrifugiranja.
- Uključivanje funkcije 'Zadržavanje vode'.
Uključite ovu funkciju kako biste spriječili gužvanje tkanina. Uređaj neće izbaciti vodu kada program završi.



Faza centrifugiranja je isključena.



Uključena je funkcija 'Zadržavanje vode'.

TIPKA ZA ODABIR TEMPERATURE

10

Za promjenu temperature pritisnite tipku **10**.

--	= hladna voda
----	---------------

FUNKCIJA ZVUČNOG SIGNALA

Zvučni signal možete čuti kada:

- uključite uređaj.
- isključite uređaj.
- pritisnete neku od tipki.
- program pranja završi.
- dođe do kvara u radu uređaja.

Za **uključivanje/isključivanje** zvučnih signala, na 6 sekundi istovremeno pritisnite tipku **8** i tipku



7.



Ako isključite zvučne signale, čut ćete ih samo prilikom pritiskanja tipki i u slučaju kvara.

FUNKCIJA ZAŠTITE ZA DJECU

Ova funkcija sprečava da se djeca igraju upravljačkom pločom.

- Za uključivanje funkcije istovremeno pritisnite tipku **10** i tipku **9** sve dok se na zaslonu ne prikaže simbol .
- Za isključivanje funkcije istovremeno pritisnite tipku **10** i tipku **9** sve dok simbol  ne nestane sa zaslona.

Funkciju možete uključiti:







- Prije nego pritisnete tipku Start/Pauza **4**: uređaj ne može započeti s radom.
- Nakon što pritisnete tipku Start/Pauza **4** isključuju se sve tipke i programator.







TRAJNA FUNKCIJA DODATNOG ISPIRANJA



Ovom funkcijom možete trajno uključiti dodatno ispiranje prilikom odabira novog programa pranja.

- Za uključivanje funkcije istovremeno pritisnite tipke **6** i **5** sve dok se ne upali indikator tipke **7**.
- Za isključivanje funkcije istovremeno pritisnite tipke **6** i **5** sve dok se ne ugasi indikator tipke **7**.

PROGRAMI

Program Temperatura	Vrsta rublja maks. količina rublja	Opis ciklusa	Funkcije
 Pamuk 95° - hladno	Bijeli i obojeni pamuk - normalno uprljano. maks. 7 kg	Pranje Ispiranja Dugo centrifugiranje	SMANJENA CEN- TRIFUGA ZADRŽAVANJE VO- DE MRLJE ¹⁾ DODATNO ISPIRA- NJE UŠTEDA VREME- NA ²⁾
  Pamuk + Pret- pranje 95° - hladno	Bijeli i obojeni pamuk - jako uprljano. maks. 7 kg	Pretpranje Pranje Ispiranja Dugo centrifugiranje	SMANJENA CEN- TRIFUGA ZADRŽAVANJE VO- DE DODATNO ISPIRA- NJE UŠTEDA VREME- NA ²⁾
 Extra tiho 95° - hladno	Bijeli i obojeni pamuk - normalno uprljano. maks. 7 kg	Pranje Ispiranja Zaustavljanje s vo- dom u bubnju	MRLJE ¹⁾ DODATNO ISPIRA- NJE UŠTEDA VREME- NA ²⁾
 Sintetika 60° - hladno	Sintetičke ili miješane tkanine - normalno uprljano. maks. 3.5 kg	Pranje Ispiranja Kratko centrifugiranje	SMANJENA CEN- TRIFUGA ZADRŽAVANJE VO- DE MRLJE ¹⁾ DODATNO ISPIRA- NJE UŠTEDA VREME- NA ²⁾
  Sintetika + Pret- pranje 60° - hladno	Sintetičke ili miješane tkanine - jako uprljano. maks. 3.5 kg	Predpranje Pranje Ispiranja Kratko centrifugiranje	SMANJENA CEN- TRIFUGA ZADRŽAVANJE VO- DE DODATNO ISPIRA- NJE UŠTEDA VREME- NA ²⁾

Program Temperatura	Vrsta rublja maks. količina rublja	Opis ciklusa	Funkcije
 Lako glačanje ³⁾ 60° - hladno	Sintetičke tkanine - normalno uprljano. maks. 3.5 kg	Pranje Ispiranja Kratko centrifugiranje	SMANJENA CENTRIFUGA ZADRŽAVANJE ISPIRANJA EXTRA ISPIRANJE UŠTEDA VREMENA ²⁾
 Osjetljivo 40° - hladno	Osjetljive tkanine kao što su akrilici, viskoza, poliester - normalno uprljano. maks. 3.5 kg	Pranje Ispiranja Kratko centrifugiranje	SMANJENA CENTRIFUGA ZADRŽAVANJE VODE MRLJE ¹⁾ DODATNO ISPIRANJE UŠTEDA VREMENA ²⁾
 Vuna 40° - hladno	Vuna koja se može prati u perilici. Vuna koju treba prati ručno i osjetljive tkanine sa simbolom „ručno pranje“ na etiketi za održavanje. maks. 2 kg	Pranje Ispiranja Kratko centrifugiranje	SMANJENA CENTRIFUGA ZADRŽAVANJE VODE
 Centrifugiranje / Izbacivanje vode ⁴⁾	Sve tkanine Maksimalna količina rublja ovisi o vrsti rublja.	Izbacivanje vode Faza centrifugiranja najvećom brzinom.	SMANJENA CENTRIFUGA BEZ CENTRIFUGE
 Ispiranje	Sve tkanine.	Jedno ispiranje s dodatnom fazom centrifugiranja	SMANJENA CENTRIFUGA ZADRŽAVANJE VODE DODATNO ISPIRANJE ⁵⁾
 Zavjese 40° - hladno	Odaberite ovaj program za pranje zavjesa. Automatski dodaje fazu pretpranja za ispiranje prašine iz zavjesa. Ne stavljajte deterdžent u pretinac za pretpranje. maks. 2.5 kg	Predpranje Pranje Ispiranja Kratko centrifugiranje	SMANJENA CENTRIFUGA ZADRŽAVANJE VODE DODATNO ISPIRANJE

Program Temperatura	Vrsta rublja maks. količina rublja	Opis ciklusa	Funkcije
 Traper 60° - hladno	Sva odjeća od traperu. Jersey u kombinaciji s modernim materijalima. maks. 7 kg	Pranje Ispiranja Kratko centrifugiranje	SMANJENA CEN- TRIFUGA ZADRŽAVANJE VO- DE EXTRA ISPIRANJE UŠTEDA VREME- NA ²⁾
 Brzo Intenzivno 60°-40°	Program brzog pranja, koristiti za malo prljavi bijeli pamuk i pamuk ot- pornih boja te miješane tkanine. maks. 5 kg	Pranje Ispiranja Dugo centrifugiranje	SMANJENA CEN- TRIFUGA ZADRŽAVANJE VO- DE DODATNO ISPIRA- NJE
20 Min. - 3 kg 40° - 30°	Pamućne i sintetičke tkanine - lagano uprljano ili nošeno samo jednom.	Pranje Ispiranja Kratko centrifugiranje	SMANJENA CEN- TRIFUGA
SUPER ECO ⁶⁾ Hladno	Miješane tkanine (pamuk i sintetika). maks. 3 kg	Pranje Ispiranja Kratko centrifugiranje	SMANJENA CEN- TRIFUGA ZADRŽAVANJE VO- DE DODATNO ISPIRA- NJE
ECO  Ekonomično ⁷⁾ 60° - 40° STANDARDNI PROGRAMI za vrijednosti po- trošnje navedene na energetskej pločici.	Bijeli i pamuk postojanih boja - normalno uprljano. maks. 7 kg	Pranje Ispiranja Dugo centrifugiranje	SMANJENA CEN- TRIFUGA ZADRŽAVANJE VO- DE MRLJE DODATNO ISPIRA- NJE UŠTEDA VREME- NA ²⁾

- 1) Funkcija MRLJE nije dostupna s temperaturom nižom od 40°C.
- 2) Ako dvaput pritisnete tipku 6 (trajanje Ekstra brzo), preporučujemo da smanjite količinu rublja. Moguće je oprati i punu količinu rublja, ali će rezultati pranja u tom slučaju biti smanjeni.
- 3) Faze pranja i centrifugiranja su blage kako bi se spriječilo gužvanje rublja. Uređaj dodaje dodatna ispiranja.
- 4) Zadana brzina centrifugiranja odnosi se na pamučno rublje. Odaberite brzinu centrifuge. Provjerite da je prikladna za vrstu rublja. Da biste odabrali samo program IZBACIVANJA VODE, odaberite funkciju BEZ CENTRIFUGE.
- 5) Pritisnite tipku DODATNO ISPIRANJE za dodatno ispiranje. Uz smanjenu brzinu, uređaj će obaviti nježno ispiranje i kratku fazu centrifugiranja.
- 6) Odaberite ovaj program za skraćivanje trajanja programa i smanjenje potrošnje energije i vode.
- 7) Ovaj program postavite za dobre rezultate pranja i smanjenje potrošnje energije. Trajanje programa pranja je produženo. Za ekonomične programe pranja pamuka možete postaviti samo trajanje Vrlo kratko.

POTROŠNJA

Program ¹⁾	Potrošnja električne energije (KWh) ²⁾	Potrošnja vode (u litrama) ²⁾
Bijeli pamuk 95 °C	2.30	66
Pamuk 60 °C	1.30	62
Pamuk 40 °C	0.80	62
Sintetika 40 °C	0.53	45
Osjetljivo 40 °C	0.57	53
Vuna/ručno pranje 30 °C	0.25	45

1) Za trajanje programa pogledajte zaslon.

2) Informacije o potrošnji prikazane u ovom grafikonu su indikativne. Mogu varirati ovisno o količini i vrsti rublja, temperaturi vode i temperaturi okoline.

Standardni programi za vrijednosti oznake potrošnje energije

Programi pamuk 60°C ekonomično i pamuk 40°C ekonomično standardni su programi za pamuk za normalno uprljano pamučno rublje. Pogodni su za pranje normalno uprljanog pamučnog rublja i najučinkovitiji su programi u smislu kombinacije potrošnje vode i energije za pranje te vrste pamučnog rublja. Sukladni su s EN60456.



Stvarna temperatura vode može se razlikovati od nazivne temperature ciklusa.

PRIJE PRVE UPORABE

1. Za aktiviranje sustava izbacivanje vode ulijte 2 litre vode u u glavni odjeljak za pranje u spremniku za deterdžent.
2. Stavite malu količinu deterdženta u pretinac za glavno pranje u spremniku za deter-

džent. Odaberite i pokrenite program za pamučno rublje na najvišoj temperaturi bez rublja. Na taj ćete način ukloniti moguću preostalu prljavštinu s bubnja i kade.

UPORABA UREĐAJA

1. Otvorite slavinu za vodu.
2. Utaknite električni utikač u utičnicu mrežnog napajanja.
3. Pritisnite tipku **1** kako biste uključili uređaj.
4. Stavite rublje u uređaj.

5. Koristite ispravnu količinu deterdženta i aditiva.
6. Postavite i pokrenite ispravan program pranja koji odgovara vrsti i zaprljanosti rublja.

UMETANJE RUBLJA

1. Otvorite vrata uređaja.
2. Stavite rublje u bubanj, umećući jedan po jedan komad. Protresite rublje prije

stavljanja u uređaj. Pripazite da bubanj ne pretrpate rubljem.

3. Zatvorite vrata uređaja.

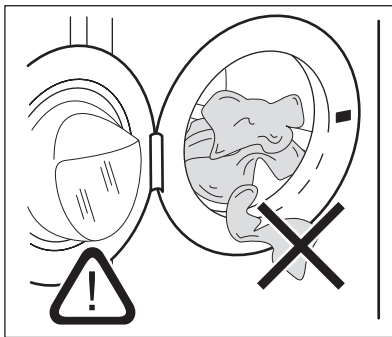

Uklonite svo rublje između brtve i vrata. Postoji opasnost od curenja vode ili oštećenja rublja.

PUNJENJE DETERDŽENTA I DODATAKA

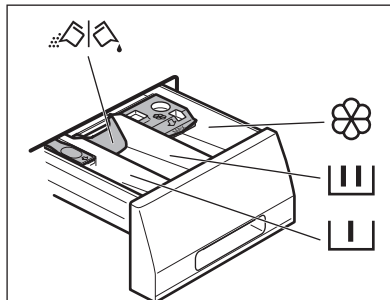

	Pretinac za deterdžent za fazu pretpranja, program namakanja i funkciju uklanjanja mrlja. Dodajte deterdžent za pretpranje, namakanje i uklanjanje mrlja prije pokretanja programa.
	Pretinac za deterdžent za fazu pranja. Ako koristite tekući deterdžent, ulijte ga neposredno prije pokretanja programa.
	Pretinac za tekuće aditive (omekšivač, štirka). Proizvod stavite u odjeljak prije pokretanja programa.
MAX	To je maksimalna razina količine za tekuće dodatke.
	Krilce za prašak ili tekući deterdžent Okrenite ga (gore ili dolje) u pravilan položaj za uporabu praškastog ili tekućeg deterdženta.
	Uvijek se pridržavajte uputa na pakiranju deterdženta.

Provjerite položaj krilca

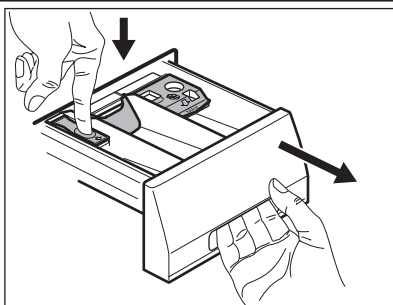

1. Do kraja izvucite spremnik za deterdžent.
2. Pritisnite polugu prema dolje kako biste uklonili spremnik.

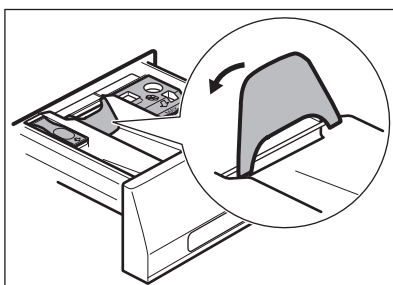

3. Za korištenje praškastog deterdženta okrenite krilce prema gore.

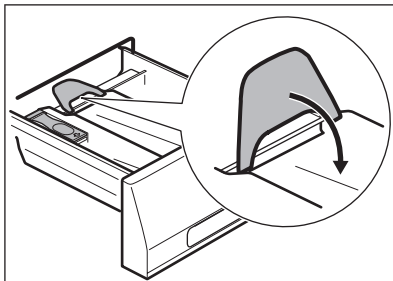

5. Izmjerite količinu sredstva za pranje i omekšivača.
6. Pažljivo zatvorite spremnik za deterdžent. Pobrinite se da krilce ne uzrokuje začepljenje kada zatvorite ladicu.

4. Za korištenje tekućeg deterdženta okrenite krilce prema dolje.



S krilcem u položaju DOLJE:

- Ne koristite želatinozno ili guste tekuće deterdžente.
- Ne ulijevajte više tekućeg deterdženta od ograničenja prikazanog na krilcu.
- Ne postavljajte fazu pretpranja.
- Ne postavljajte funkciju odgode pokretanja.

ODABIR I POKRETANJE PROGRAMA

1. Okrenite programator. Uključuje se odgovarajuće indikatorsko svjetlo programa.
2. Indikator tipke **4** treperi u crvenoj boji.
3. Zaslom prikazuje zadanu temperaturu i brzinu centrifugiranja. Za promjenu temperature i/ili brzine centrifugiranja pritisnite odgovarajuću tipku.
4. Odaberite dostupne funkcije. Pali se indikator odabrane funkcije ili se na zaslonu prikazuje odgovarajući simbol.
5. Za pokretanje programa pritisnite tipku **4**. Svijetli indikator tipke **4**.



Uređaj automatski podešava vrijeme ciklusa prema rublju koje ste umetnuli u bubanj kako bi se ostvarili idealni rezultati pranja sa što je moguće kraćim vremenom pranja. Nakon približno 15 minuta od pokretanja programa, zaslon prikazuje novu vrijednost vremena.



Uređaj ne izbacuje vodu.

PROMJENA FUNKCIJE

Samo neke funkcije možete promijeniti prije nego se izvedu.

1. Pritisnite tipku **4**. Indikator treperi.
2. Promijenite odabranu funkciju.

POSTAVITE ODGODU POČETKA

1. Pritišćite tipku **5** sve dok se na zaslonu ne prikaže broj minuta ili sati. Uključuju se odgovarajući simboli.
2. Pritisnite tipku **4**, uređaj započinje odbrojavanje odgođenog početka.

Kad odbrojavanje završi, program se automatski pokreće.



Prije nego pritisnete tipku **4** za početak rada uređaja, možete poništiti ili promijeniti postavljenu odgodu početka.

PREKIDANJE PROGRAMA

1. Pritisnite tipku **4**. Indikator treperi.
2. Ponovno pritisnite tipku **4**. Program pranja se nastavlja.

PONIŠTAVANJE PROGRAMA

1. Za poništavanje programa i isključivanje uređaja pritisnite tipku **1**.

PONIŠTAVANJE ODGODE POČETKA

1. Pritisnite tipku **4**. Treperi odgovarajući indikator.

2. Pritisćite tipku **5** sve dok se na zaslonu ne prikaže **0'**.
3. Pritisnite tipku **4**. Program se pokreće.

OTVARANJE VRATA

Vrata uređaja zaključan su dok traje program pranja ili odgoda početka.

Za otvaranje vrata uređaja:

1. Pritisnite tipku **4**. Gasi se simbol za zaključavanje vrata na zaslonu.
2. Otvorite vrata uređaja.

3. Zatvorite vrata i pritisnite tipku **4**. Program ili odgoda početka se nastavljaju.



Ako su temperatura i razina vode u bubnju previsoki, simbol zaključanih vrata ostaje prikazan i ne možete otvoriti vrata. Vrata otvorite na sljedeći način:

1. Isključite uređaj.
2. Prićekajte nekoliko minuta.
3. Provjerite da u bubnju nema vode.



Ako isključite uređaj, morat ćete ponovno odabrati program pranja.

PO ZAVRŠETKU PROGRAMA

- Uređaj se automatski zaustavlja.
- Oglašavaju se zvućni signali.
- Na zaslonu se prikazuje .
- Gasi se indikator tipke Start/Pauza **4**.
- Gasi se simbol zaključanih vrata.
- Pritisnite tipku **1** kako biste isključili uređaj. Pet minuta nakon završetka programa, funkcija uštede energije automatski će isključiti uređaj.



Kada ponovno uključite uređaj, zaslon prikazuje kraj posljednjeg odabranog programa. Okrenite programator kako biste odabrali novi ciklus.

- Izvadite rublje iz uređaja. Provjerite da je bubanj prazan.
- Vrata ostavite odškrinuta kako biste sprijećili stvaranje plijesni i nastanak neugodnih mirisa.
- Zatvorite slavinu za dovod vode.

Program pranja je dovršen, ali u bubnju još ima vode:

- Bubanj se okreće u pravilnim razmacima kako bi se sprijećilo gužvanje rublja.
- Vrata ostaju zaključana.
- Kako biste otvorili vrata, morate izbaciti vodu.

Za izbacivanje vode:

1. Ako je potrebno, smanjite brzinu centrifugiranja.
2. Pritisnite tipku Start/Pauza **4**. Uređaj izbacuje vodu iz bubnja i centrifugira.
3. Kada se program završi i sa zaslona nestane simbol zaključanih vrata, možete otvoriti vrata.
4. Isključite uređaj.



Uređaj će automatski izbaciti vodu i centrifugirati rublje nakon otprilike 18 sati.

SAVJETI

PUNJENJE RUBLJA

- Rublje razdijelite na: bijelo, obojeno, sintetičko, osjetljivo i vunu.
- Pridržavajte se uputa za pranje na etiketama za njegu rublja.
- Bijele i obojene komade odjeće nemojte prati zajedno.
- Neki obojeni komadi odjeće mogu pustiti boju prilikom prvog pranja. Preporučujemo Vam da ih prvi puta perete odvojeno.
- Zakopčajte jastučnice, zatvorite patentne zatvarače, kukice i dugmad. Zavežite pojaseve.
- Ispraznite džepove i razvijte složene komade odjeće.
- Tkanine s više slojeva, vunu i odjeću s oslikanim ilustracijama okrenite na krivu stranu.
- Uklonite tvrdokorne mrlje.
- Tvrdokorne mrlje perite specijalnim deterdžentom.
- Pripazite sa zavjesama. Uklonite kukice i zavjesu stavite u vreću za pranje ili u jastučnicu.
- U uređaju nemojte prati:
 - neporubljeno rublje ili zarezano rublje
 - grudnjake sa žicom.
 - Za pranje sitnih predmeta koristite vreću za pranje.
- Vrlo malo punjenje može uzrokovati probleme s uravnoteženjem prilikom centrifugiranja. Ako se to dogodi, ručno rasporedite predmete u bubnju i ponovno pokrenite fazu centrifugiranja.

TVRDOKORNE MRLJE

Za neke mrlje voda i deterdžent nisu dovoljni. Preporučujemo da takve mrlje uklonite prije nego rublje stavite u uređaj.

Tablica tvrdoće vode

Razina	Vrsta	Tvrdoća vode			
		°dH	°T.H.	mmol/l	Clarke
1	mekana	0-7	0-15	0-1.5	0-9
2	srednja	8-14	16-25	1.6-2.5	10-16
3	tvrd	15-21	26-37	2.6-3.7	17-25
4	vrlo tvrd	> 21	> 37	>3.7	>25

U prodaji su dostupna specijalna sredstva za odstranjivanje mrlja. Koristite specijalno sredstvo koje je prikladno za vrstu mrlje i tkanine.

DETERDŽENTI I DODACI

- Koristite samo sredstva za pranje i dodatke posebno namijenjene uporabi u perilici rublja.
- Ne miješajte različite vrste deterdženata.
- Ne koristite više od propisane količine sredstva za pranje kako ne biste izazvali zagađenje okoliša.
- Uvijek se pridržavajte uputa na pakiranju ovih proizvoda.
- Koristite ispravne proizvode za vrstu i boju rublja, temperaturu programa i razinu uprljanosti.
- Ako koristite tekuće deterdžente, nemojte uključivati fazu pretpranja.
- Ako Vaš uređaj nema ladicu za deterdžent s jezičcem, tekući deterdžent dodajte korištenjem loptice za doziranje.

TVRDOĆA VODE

Ako je tvrdoća vode u Vašem području visoka ili umjerena, preporučujemo korištenje omekšivača vode za perilice rublja. U područjima gdje je voda meka nije potrebno koristiti omekšivače za vodu. Kako biste saznali tvrdoću vode u svom području, kontaktirajte vodoopskrbno poduzeće. Pridržavajte se uputa na pakiranju ovih proizvoda.

Ekvivalentne skale mjerenja tvrdoće vode:

- Njemački stupnjevi (°dH).
- Francuski stupnjevi (°TH)
- mmol/l (milimol po litri, međunarodna jedinica za tvrdoću vode).
- Clarkeovi stupnjevi.

ČIŠĆENJE I ODRŽAVANJE



UPOZORENJE

Prije čišćenja uređaja izvucite utikač iz utičnice.

UKLANJANJE KAMENCA

Voda koju koristimo sadrži kamenac. Ako je nužno, upotrijebite omekšivač za vodu kako biste uklonili kamenac.

Koristite specijalne proizvode namijenjene perilicama rublja. Pridržavajte se uputa proizvođača na pakiranju ovih proizvoda.

Prilikom uklanjanja kamenca, nemojte stavljati rublje u bubanj.

VANJSKO ČIŠĆENJE

Uređaj čistite samo sapunom i toplom vodom. Potpuno osušite sve površine.

BRTVA NA VRATIMA

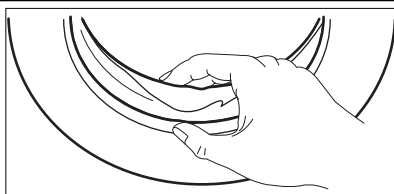

POZOR

Ne koristite alkohol, otapala ili kemijske proizvode.

PRANJE RADI ODRŽAVANJA

Korištenjem programa s niskim temperaturama pranja, moguće je da nešto deterdženta ostane u bubnju. Redovito obavite pranje radi održavanja. Da biste to učinili:

- Izvadite rublje iz bubnja.
- Odaberite program pranja za pamuk s najvišom temperaturom.
- Koristite ispravnu količinu biološki aktivnog deterdženta u prahu.

Nakon svakog pranja neko vrijeme ostavite vrata perilice otvorenima kako biste spriječili nastajanje plijesni i neugodnih mirisa.

Redovito provjeravajte brtvu i uklonite sve predmete iz unutarnjeg dijela.

BUBANJ

Redovito provjeravajte bubanj kako biste spriječili nastanak kamenca i hrđe. Koristite isključivo posebne proizvode za uklanjanje čestica hrđe iz bubnja.

To možete učiniti na sljedeći način:

- Očistite bubanj s posebnim proizvodom za nehrđajući čelik.
- Pokrenite program za pamuk s maksimalnom temperaturom i malom količinom deterdženta.

SPREMNIK DETERDŽENTA

Za čišćenje spremnika:

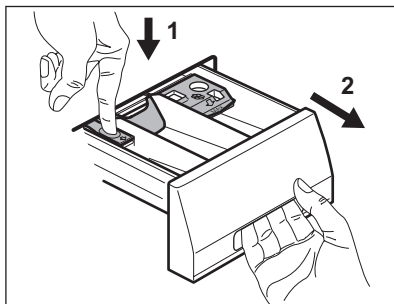

1. Pritisnite polugu.
2. Izvucite spremnik.

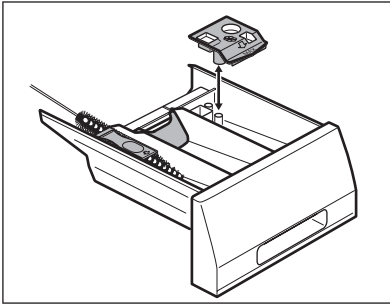

3. Uklonite gornji dio odjeljka za tekući aditiv.
4. Oba dijela očistite vodom.

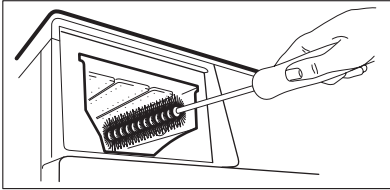

5. Očistite udubljenja u spremniku uz pomoć četke.
6. Umetnite spremnik natrag u udubljenje.

ODVODNA PUMPA



Redovito pregledavajte odvodnu pumpu kako biste provjerili je li čista.

Očistite pumpu ako:

- Uređaj ne izbacuje vodu.
- Bubanj se ne može okretati.
- Uređaj stvara neobičnu buku uslijed začepjenja odvodne pumpe.

Za čišćenje odvodne pumpe:

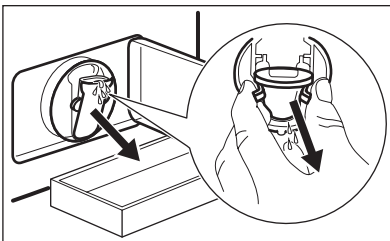
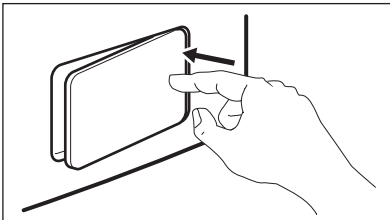

- Zaslom prikazuje kod upozorenja uslijed problema s izbacivanjem vode.



UPOZORENJE

1. Izvucite utikač iz strujne utičnice.
2. Ne vadite filter dok uređaj radi. Ne čistite odvodnu pumpu ako je voda u uređaju vruća. Da biste mogli ispustiti vodu iz odvodne pumpe, voda se mora ohladiti.

1. Otvorite vrata odvodne pumpe.

2. Ispod udubine na odvodnoj pumpi postavite posudu kako biste prikupili vodu koja će isteći.
3. Pritisnite dvije poluge i izvucite cijev za ispuštanje vode kako bi voda mogla isteći.
4. Kada se spremnik napuni vodom, cijev za ispuštanje vode vratite natrag i ispraznite spremnik. Korake 3 i 4 ponavljajte sve dok voda ne prestane istjecati iz odvodne pumpe.

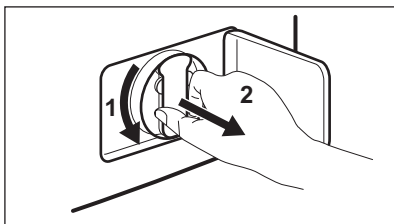

5. Izvucite cijev za ispuštanje vode i okrenite filtar kako biste ga izvadili.

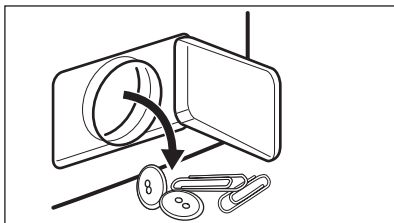

6. Odstranite vlakna i predmete iz pumpe.

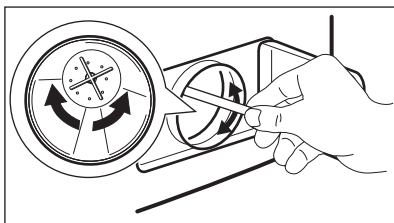

7. Provjerite može li se vijak pumpe okretati. Ako to nije moguće, kontaktirajte servisni centar.

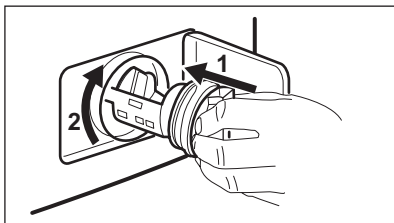

8. Očistite filtar pod tekućom vodom i postavite ga natrag u pumpu u posebne vodilice.
9. Provjerite jeste li filtar dovoljno pritegnuli kako bi izbjegli curenje.

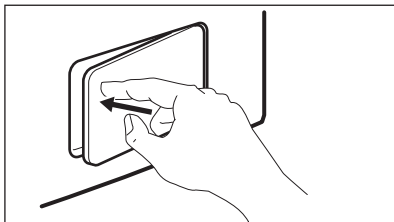

10. Zatvorite poklopac odvodne pumpe.

FILTAR CRIJEVA ZA DOVOD VODE I FILTAR NA SLAVINI

Filtre treba očistiti u sljedećim slučajevima:

- Uređaj se ne puni vodom.
- Uređaj se dugo puni vodom.

- Treperi indikator tipke **4** i zaslon prikazuje odgovarajući alarm. Pogledajte "Rješavanje problema".



UPOZORENJE

Izvucite utikač iz strujne utičnice.

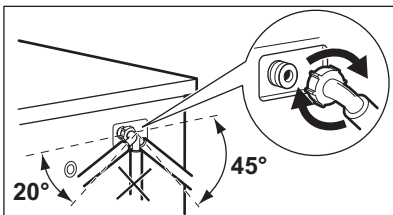
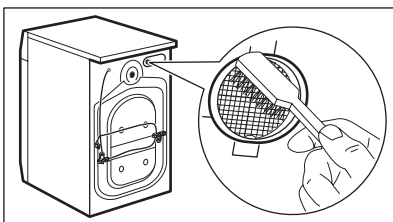
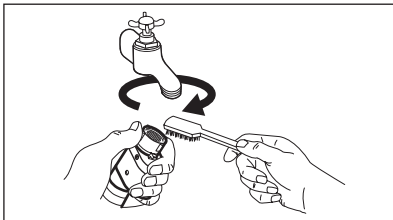
Za čišćenje filtra na dovodu vode:

1. Zatvorite slavinu za dovod vode.
2. Skinite crijevo za dovod vode sa slavine za vodu.
3. Očistite filtar u crijevu čvrstom četkom.
4. Skinite crijevo za dovod vode na stražnjoj strani uređaja.
5. Očistite filtar u crijevu čvrstom četkom.
6. Vratite crijevo za dovod vode. Provjerite spojeve kako biste spriječili curenje vode.
7. Otvorite slavinu za vodu.

IZBACIVANJE VODE U NUŽDI

Zbog kvara uređaj ne može izbaciti vodu. Ako se ovo dogodi, provedite korake (1) do (6) u poglavlju "Za čišćenje odvodne pumpe".

Po potrebi očistite pumpu.

Vratite drenažnu pločicu i zatvorite krilce odvodne pumpe.

Kada ispuštate vodu primjenjivanjem postupka za hitno ispuštanje vode, morate aktivirati sustav za izbacivanje vode:

1. Ulijte 2 litre u odjeljak za glavno pranje u spremniku za deterđent.
2. Pokrenite program za izbacivanje vode.

ZAŠTITA OD SMRZAVANJA

Ako se uređaj postavi u području u kojem temperatura može pasti ispod 0°C, ispraznite preostalu vodu iz crijeva za dovod vode i pumpe za izbacivanje vode.

1. Izvucite utikač iz strujne utičnice.
2. Zatvorite slavinu za dovod vode.
3. Uklonite cijev za dovod vode
4. Oba kraja cijevi za dovod vode stavite u sudu i pustite da voda isteče iz crijeva.

5. Ispraznite odvodnu crpku. Pratite postupak za hitno ispuštanje vode
6. Kad se odvodna pumpa isprazni, ponovno montirajte cijev za dovod vode.

**UPOZORENJE**

Prije nego ponovno koristite uređaj, provjerite da je temperatura u prostoriji viša od 0 °C.

Proizvođač ne odgovara za štete uzrokovane niskim temperaturama.

RJEŠAVANJE PROBLEMA

Uređaj se ne pokreće ili se zaustavlja tijekom rada.

Najprije pokušajte pronaći rješenje problema (pogledajte tablicu). Ako ne možete pronaći rješenje problem, kontaktirajte servisni centar.

Uz neke se probleme oglašava zvučni signal i zaslon prikazuje šifru alarma:

- **E10** - Uređaj se ne puni vodom.

- **E20** - Uređaj ne izbacuje vodu.
- **E40** - Vrata uređaja su otvorena ili nisu ispravno zatvorena.



UPOZORENJE

Prije kontrole isključite uređaj.

Problem	Mogući uzrok	Moguće rješenje
Uređaj se ne puni vodom.	Slavina za vodu je zatvorena.	Otvorite slavinu.
	Crijevo za dovod vode je oštećeno.	Provjerite da crijevo za dovod vode nije oštećeno.
	Filtri u crijevu za dovod vode su začepljeni.	Očistite filtre. Pogledajte poglavlje "Čišćenje i održavanje".
	Slavina je blokirana ili začepljena naslagama kamena.	Očistite slavinu.
	Priključivanje crijeva za dovod vode nije ispravno izvedeno.	Provjerite je li ovaj priključak ispravno izveden.
	Tlak vode je prenizak.	Obratite se lokalnom vodoopskrbnom poduzeću.
Uređaj ne izbacuje vodu.	Crijevo za odvod vode je oštećeno.	Provjerite da crijevo za odvod vode nije oštećeno.
	Filtar pumpe za izbacivanje vode je začepljen.	Očistite filtari pumpe za izbacivanje vode. Pogledajte poglavlje "Čišćenje i održavanje".
	Priključak crijeva za odvod vode nije ispravno izveden.	Provjerite je li ovaj priključak ispravno izveden.
	Odabran je program pranja bez izbacivanja vode.	Pokrenite program za izbacivanje vode.
	Uključena je funkcija Zadržavanja vode.	Pokrenite program za izbacivanje vode.
Vrata uređaja su otvorena ili nisu ispravno zatvorena.	Ispravno zatvorite vrata.	
Ne uključuje se centrifuga.	Faza centrifugiranja je isključena.	Odaberite program s fazom centrifugiranja.
	Filtar pumpe za izbacivanje vode je začepljen.	Očistite filtari pumpe za izbacivanje vode. Pogledajte poglavlje "Čišćenje i održavanje".

Problem	Mogući uzrok	Moguće rješenje
	Problemi s uravnoteženjem rublja u bubnju.	Ručno rasporedite predmete u bubnju i ponovno pokrenite fazu centrifugiranja.
Program ne započinje s radom.	Električni utikač nije priključen u utičnicu mrežnog napajanja.	Priključite utikač u utičnicu.
	Pregorio je osigurač u kutiji s osiguračima u kućanstvu.	Zamijenite osigurač.
	Niste pritisnuli tipku 4 .	Pritisnite tipku 4 .
	Postavljen je odgoda početka.	Kako bi program odmah započeo poništite odgođeni početak.
	Aktivirana je Funkcija sigurnosne blokade za djecu.	Isključite funkciju Sigurnosne blokade za djecu.
Voda curi po podu.	Voda curi na spoju crijeva za dovod vode.	Provjerite jesu li spojevi čvrsti.
	Curenje iz pumpe za izbacivanje vode.	Provjerite je li filter pumpe za izbacivanje vode čvrsto zategnut.
	Crijevo za odvod vode je oštećeno.	Provjerite da crijevo za dovod vode nije oštećeno.
Vrata uređaja se ne mogu otvoriti.	U tijeku je program pranja.	Pustite da program pranja završi.
	U bubnju se nalazi voda.	Odaberite program Izbacivanja vode ili Centrifugiranja.
Uređaj proizvodi neobičan zvuk.	Uređaj nije ispravno niveliran.	Postavite uređaj u ravninu. Pogledajte poglavlje "Postavljanje".
	Niste skinuli pakiranje i/ili transportne vijke.	Skinite pakiranje i/ili transportne vijke. Pogledajte poglavlje "Postavljanje".
	Stavili ste premalo rublja.	Dodajte još rublja u bubanj.
Uređaj se puni vodom i potom odmah izbacuje vodu.	Kraj crijeva za odvod vode je prenisko.	Provjerite nalazi li se crijevo za odvod vode u ispravnom položaju.
Rezultati pranja nisu zadovoljavajući.	Niste koristili dovoljno deterdženta ili ste koristili neodgovarajući deterdžent.	Povećajte količinu deterdženta ili koristite neku drugu marku.
	Prije pranja niste uklonili tvrdokorne mrlje.	Koristite posebne proizvode za uklanjanje tvrdokornih mrlja.
	Niste odabrali ispravnu temperaturu.	Provjerite jeste li odabrali ispravnu temperaturu.
	Previše rublja u bubnju.	Smanjite količinu rublja.

Nakon provjere, uključite uređaj. Program se nastavlja iz točke u kojoj je prekinut. Ako i dalje dolazi do kvara, obratite se servisnom centru.

Ako zaslon prikaže druge kodove alarma, obratite se servisnom centru.

POSTAVLJANJE

UKLANJANJE AMBALAŽE

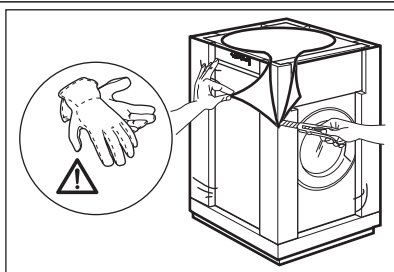

1. Koristite rukavice. Skinite vanjsku foliju. Po potrebi, upotrijebite nožić.

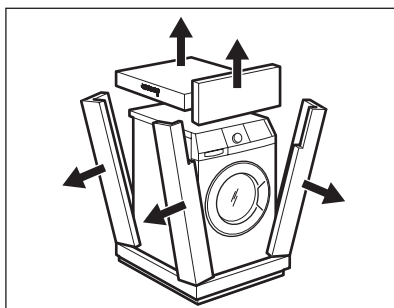

2. Skinite gornji kartonski pokrov.
3. Skinite ambalažu od polistirena.

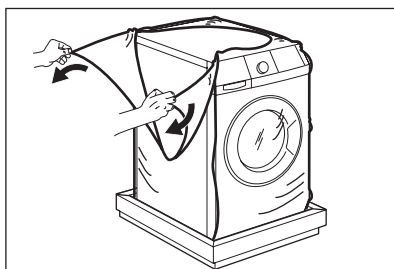

4. Uklonite unutarnju foliju.

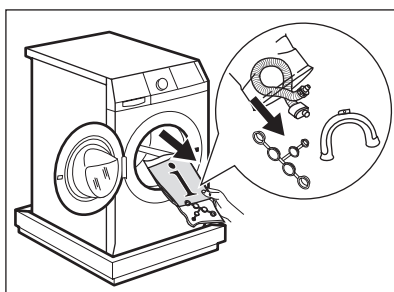

5. Otvorite vrata i izvadite sve predmete iz bubnja.

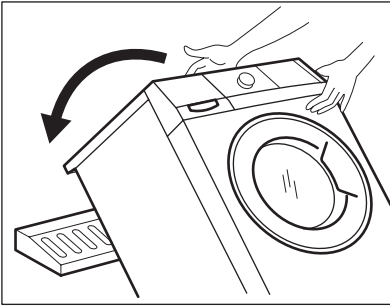

6. Stavite dijelove pakiranja od polistirena na pod iza uređaja. Pažljivo spustite uređaj stražnjom stranom prema dolje. Pripazite da ne oštetite crijeva.

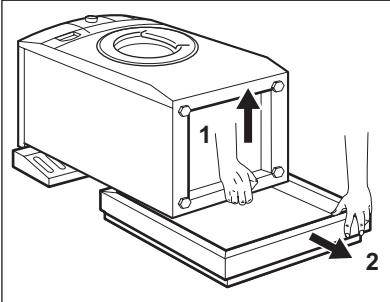

7. Uklonite zaštitu od polistirena s dna.
8. Podignite uređaj u okomit položaj.

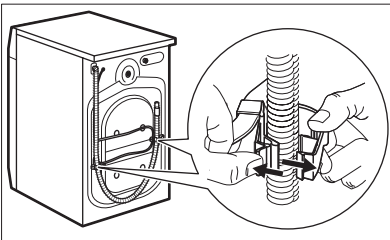

9. Skinite kabel napajanja i crijevo za odvod vode s držača crijeva.

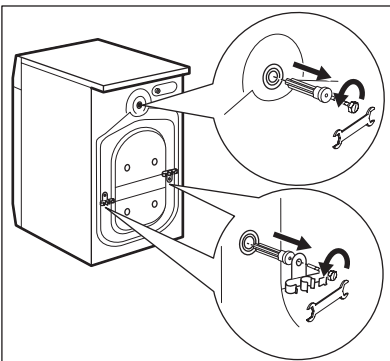

10. Odvijte tri vijka. Upotrijebite ključ isporučen s uređajem.
11. Izvucite plastične odstoynike.

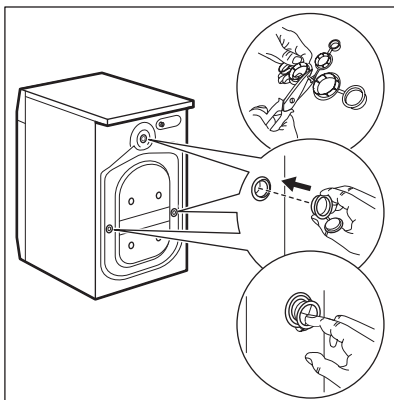

12. Postavite plastične čepove na otvore. Čepove možete pronaći u vrećici s uputama za upotrebu.



- Preporučujemo da ambalažu i transportne vijke sačuvate u slučaju da morate transportirati uređaj.
- Ako je uređaj isporučen tijekom zimskih mjeseci kada su temperature ispod nule. Pohranite uređaj pri sobnoj temperaturi 24 sata prije prve uporabe.

POZICIONIRANJE I NIVELIRANJE

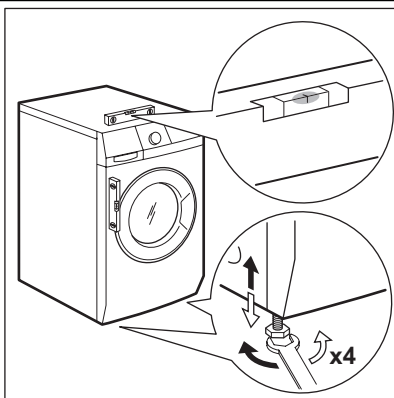

- Postavite uređaj na ravan i tvrdi pod.
- Provjerite da tepisi ne zaustavljaju cirkulaciju zraka ispod uređaja.
- Provjerite da uređaj ne dodiruje zid ili druge jedinice
- Otpustite ili pritegnite nožice kako biste prilagodili razinu. Ispravno podešavanje ravnine uređaja spriječit će vibracije, buku i pomicanje uređaja tijekom rada.

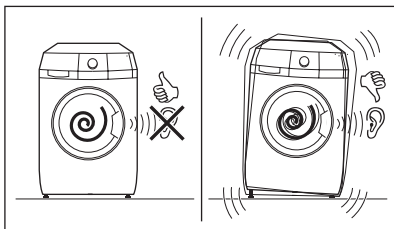

- Uređaj mora biti u ravnini i mora biti stabilan.

**POZOR**

Ispod nožica uređaja u svrhu niveliranja ne stavljajte karton, drvo ili slične materijale.

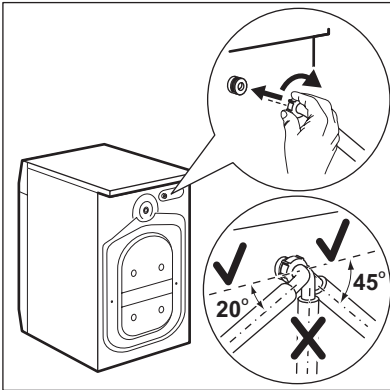
CRIFEVO ZA DOVOD VODE

- Priključite crijevo na uređaj. Cijev za dovod vode okrećite samo na lijevu ili desnu stranu. Otpustite maticu kako bi sjela u ispravan položaj.

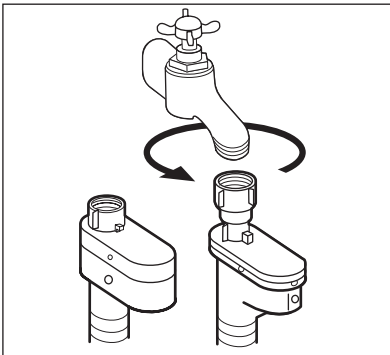

- Spojite crijevo za dovod vode na slavinu hladne vode s navojem 3/4".

**POZOR**

Provjerite da spojevi ne propuštaju.

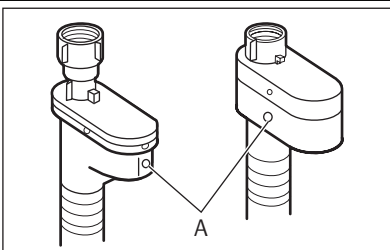

Ne koristite produžno crijevo ako je crijevo za dovod vode prekratko. Kontaktirajte servisni centar kako biste nabavili zamjensko crijevo za dovod vode.

Uređaj za zaustavljanje vode

Crijevo za dovod vode ima ugrađen uređaj za zaustavljanje vode. Taj uređaj sprečava curenje vode iz crijeva zbog prirodnog starenja materijala. Pogrešku označava crveno polje u prozorčiću "A".

Ako se to dogodi, zatvorite slavinu i kontaktirajte servisni centar kako biste nabavili zamjensko crijevo.

ODVOD VODE

Postoje različiti načini spajanja crijeva za odvod vode:

Pomoću plastične vodilice.

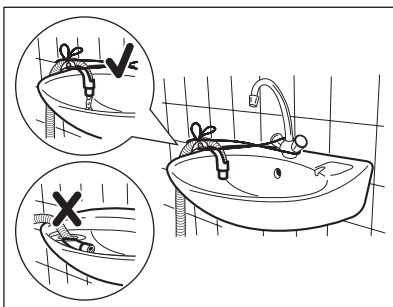
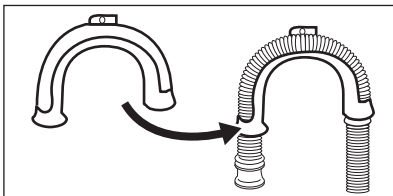

- Na rub slivnika.
- Provjerite da se plastična vodilica ne može pomicati kada uređaj izbacuje vodu. Vodilicu pričvrstite za slavinu ili za zid.

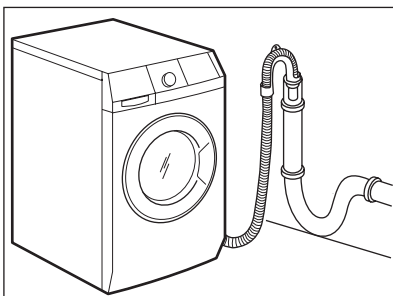

- Na cijev vertikale s odzračnikom.
zePogledajte ilustraciju. Izravno u odvodnu cijev na visini ne nižoj od 60 cm i ne višoj od 100 cm. Kraj crijeva za odvod vode uvijek mora imati odzračnik, tj. unutarnji promjer odvodne cijevi mora biti veći od vanjskog promjera crijeva za odvod vode.

Bez plastične vodilice.

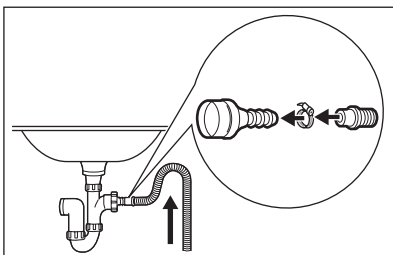

- Na sifon umivaonika.
Pogledajte ilustraciju. Nataknite crijevo na sifon i pričvrstite ga obujmicom. Provjerite da crijevo za odvod vode ima povišeni dio kako bi se spriječilo da ostaci iz slivnika odlaze u uređaj.

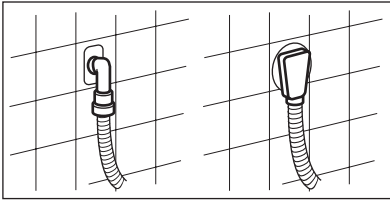

- Izravno na ugrađenu odvodnu cijev u zidu prostorije i pretegnite obujmicom.



Crijevo za odvod vode možete produžiti do maksimalne dužine od 400 cm. Kontaktirajte servisni centar za drugo crijevo za odvod vode i za produžetak.

TARTALOMJEGYZÉK

34	BIZTONSÁGI INFORMÁCIÓK
35	MŰSZAKI INFORMÁCIÓK
37	TERMÉKLEÍRÁS
38	KEZELŐPANEL
42	PROGRAMOK
46	AZ ELSŐ HASZNÁLAT ELŐTT
46	A KÉSZÜLÉK HASZNÁLATA
46	A MOSNIVALÓ BETÖLTÉSE
46	A MOSÓSZER ÉS AZ ADALÉKOK BETÖLTÉSE
48	PROGRAM KIVÁLASZTÁSA ÉS ELINDÍTÁSA
49	MIUTÁN A PROGRAM VÉGET ÉRT
50	HASZNOS TANÁCSOK ÉS JAVASLATOK
52	ÁPOLÁS ÉS TISZTÍTÁS
57	HIBAEHÁRÍTÁS
60	ÜZEMBE HELYEZÉS

KÖRNYEZETVÉDELMI TUDNIVALÓK

A következő jelzéssel ellátott anyagokat hasznosítsa újra: ♻️. Újrahasznosításhoz tegye a megfelelő konténerekbe a csomagolást.



Járuljon hozzá környezetünk és egészségünk védelméhez, és hasznosítsa újra az elektromos és elektronikus hulladékot. A  tiltó szimbólummal ellátott készüléket ne dobja a háztartási hulladék közé. Juttassa el a készüléket a helyi újrahasznosító telepre, vagy lépjen kapcsolatba a hulladékkezelésért felelős hivatallal.

HONLAPUNKON AZ ALÁBBI INFORMÁCIÓK ÁLLNAK RENDELKEZÉSÉRE:

- Termékek
- Kiadványok
- Felhasználói kézikönyvek
- Hibaelhárítás
- Szerviz információk

www.aeg.com

AZ ÚTMUTATÓBAN HASZNÁLT SZIMBÓLUMOK

-  Figyelem - Fontos biztonsági információk.
-  Általános információk és tanácsok
-  Környezetvédelmi információk

A változtatások jogát fenntartjuk.

AZ ÖN ELÉGEDETTSÉGE ÉRDEKÉBEN

Köszönjük, hogy megvásárolta ezt az AEG készüléket. Reméljük, hogy készülékünk kifogástalan teljesítményével hosszú éveken át elégedett lesz. Pontosan ezért alkalmaztunk olyan innovatív technológiákat és jellemzőket, melyek a mindennapi teendőket nagymértékben megkönnyítik, és amelyeket más készülékeken nem talál meg. Kérjük, szánjon néhány percet az útmutató végigolvasására, hogy a maximumot hozhassa ki készülékéből.

KIEGÉSZÍTŐ TARTOZÉKOK ÉS SEGÉDANYAGOK

Az AEG webáruházban mindent megtalál, ami ahhoz szükséges, hogy AEG készülékeinek ragyogó külsejét és tökéletes működését fenntartsa. Ezzel együtt széles választékban kínáljuk a legszigorúbb szabványoknak és az Ön minőségi igényeinek megfelelően tervezett és kivitelezett egyéb kiegészítő tartozékokat - a különleges főzőedényektől az evőeszköz kosarakig, az edénytartóktól a fehérnemű-zsákokig...



Látogassa meg webáruházunkat az alábbi címen:
www.aeg.com/shop

VÁSÁRLÓI TÁMOGATÁS ÉS SZERVIZ

Javasoljuk az eredeti alkatrészek használatát.

Ha a szervizhez fordul, legyenek kéznél a következő adatok. Az információ az adattáblán található.

Típus _____

Termékszám _____

Sorozatszám _____



BIZTONSÁGI INFORMÁCIÓK

A mosógép üzembe helyezése és használata előtt olvassa el figyelmesen a használati útmutatót:

- Személyes és vagyontárgyai biztonsága érdekében.
- A környezet védelme érdekében.
- a készülék helyes használata érdekében.

Tartsa az útmutatót a készülék közelében, akkor is, ha a készüléket másnak átadja.

A nem megfelelő üzembe helyezés vagy használat okozta károkért a gyártó nem vállal felelősséget.

GYERMEKEK ÉS FOGYATÉKKAL ÉLŐ SZEMÉLYEK BIZTONSÁGA

- Ne engedje, hogy a készüléket csökkent fizikai, értelmi vagy mentális képességű, illetve megfelelő tapasztalatok és ismeretek híján lévő személy használja, beleértve a gyermekeket is. Ha ilyen személyek használják a készüléket, a biztonságukért felelős személynek kell őket felügyelnie, illetve a készülék használatára vonatkozóan útmutatást kell biztosítani számukra. Ne hagyja, hogy gyermekek játsszanak a készülékkel.
- Minden csomagolóanyagot tartson a gyermekektől távol. Fulladás vagy sérülés veszélye áll fel.
- Minden mosószeret tartson távol a gyermekektől.
- A gyermekeket és kedvenc háziállatokat tartsa távol a készüléktől, amikor az ajtaja nyitva van.
- Mielőtt bezárja a készülék ajtaját ellenőrizze, hogy nincsenek-e gyermekek vagy kedvenc háziállatok a dobben.
- Ha rendelkezik gyermekbiztonsági zárral a készülék, akkor célszerű azt bekapcsolni.

ÁLTALÁNOS BIZTONSÁGI TUDNIVALÓK

- Ne használja professzionális célokra a készüléket. A gépet háztartási célú használatra tervezték.
- Ne változtassa meg a készülék műszaki jellemzőit. Ez sérülést okozhat, és kárt tehet a készülékben.
- Ne tegyen gyúlékony anyagot, vagy gyúlékony anyaggal szennyezett tárgyat a készü-

lékbe, annak közelébe, illetve annak tetejére. Ez tűz- és robbanásveszélyt okozhat.

- A szem, száj és torok sérülések elkerülése érdekében tartsa be a mosószer-gyártó biztonsági utasításait.
- Ellenőrizze, hogy minden fémtárgyat eltávolított a ruhákból. A kemény és hegyes anyagok károsíthatják a készüléket.
- Ne érintse meg az ajtóüveget egy program működése során. Forró lehet az üveg (csak az előltöltős készülékek esetében).

GONDOZÁS ÉS TISZTÍTÁS

- Kapcsolja ki a készüléket, és húzza ki a hálózati csatlakozódugót a hálózati csatlakozóaljzatból.
- Ne használja a készüléket a szűrők nélkül. Ellenőrizze, hogy megfelelő-e a szűrők beszerelése. Vízszivárgásokat okozhat a helytelen beszerelés.

ÜZEMBE HELYEZÉS

- Súlyos a készülék, legyen körültekintő a mozgásakor.
- Ne szállítsa szállítási rögzítőcsavarok nélkül a készüléket, károsíthatja a belső alkatrészeket, mely szivárgást vagy hibás működést okozhat.
- Ne helyezzen üzembe és csatlakoztasson sérült készüléket.
- Ellenőrizze, hogy az összes csomagolóanyagot és szállítási rögzítőcsavart eltávolította.
- Ellenőrizze, hogy az üzembe helyezés során a hálózati dugasz le legyen választva a fali aljzatról.
- Az elektromos- és a vízvezeték csatlakoztatását, valamint a készülék üzembe helyezését kizárólag szakember végezze. Ezzel megelőzhetők a szerkezeti károk és személyi sérülések.
- Ne helyezze üzembe a készüléket olyan helyen, ahol a hőmérséklet 0°C alatt van.
- Amikor szőnyegpadlón helyezi üzembe a készüléket, akkor ellenőrizze, hogy van levegőkeringés a készülék és a szőnyeg között. Úgy állítsa be a lábakat, hogy a készülék és a szőnyeg között rendelkezésre álljon a szükséges hely.

Vízhálózatra csatlakoztatás

- Ne csatlakoztassa már használt régi csövekkel a készüléket. Csak új csöveket használjon.
- Ellenőrizze, hogy nem okoz-e sérülést a vízcsöveknek.
- Ne csatlakoztassa a készüléket új vízvezeték-ekre vagy hosszú ideig nem használt vezeték-ekre. Hagyja folyni a vizet néhány percre, majd ezt követően csatlakoztassa a befolyócsövet.
- A készülék első használata során győződjön meg arról, hogy a vízcsövek és a csatlakozások nem szivárognak-e.

Elektromos csatlakoztatás

- Ellenőrizze, hogy földelve van-e a készülék.
- Ellenőrizze, hogy az adattáblán szereplő elektromossági adatok megfelelnek-e a háztartási hálózati áram paramétereinek.
- Mindig megfelelően felszerelt érintésbiztos aljzatot használjon.
- Ne használjon több helyes csatlakozókat és hosszabbítókat. Tűzveszélyesek.

- Ne cserélje vagy módosítsa a hálózati kábelt. Forduljon szakszervizhez.
- Ellenőrizze, hogy nem okoz-e sérülést a hálózati csatlakozódugónak és kábelnek.
- Csak a telepítés befejezése után csatlakoztassa a hálózati csatlakozódugót a hálózati csatlakozóaljzatba. Beszerelés után biztosítsa a hálózati dugasz könnyű elérhetőségét.
- A készülék leválasztásához ne a hálózati kábelt, hanem a hálózati dugaszt húzza.

A KÉSZÜLÉK LECSERÉLÉSE

1. Húzza ki a hálózati csatlakozódugót a hálózati csatlakozóaljzattól.
2. Vágja el a hálózati tápkábelt, és helyezze a hulladékba.
3. Helyezze hulladékba az ajtózárat. Így a gyermekek vagy kedvenc háziállatok nem záródhatnak be a készülékbe. Fulladás okozata (csak előtöltős készülékeknél).

MŰSZAKI INFORMÁCIÓK

Méretek	Szélesség / magasság / mélység	600 / 850 / 522 mm
	Teljes mélység	540 mm
Elektromos csatlakoztatás:	Feszültség	230 V
	Összteljesítmény	2200 W
	Biztosíték	10 A
	Frekvencia	50 Hz
A szilárd részecskék és nedvesség bejutása elleni védelmet a védőburkolat biztosítja, kivéve ahol az alacsony feszültségű részeket nem védi ez burkolat		IPX4
Hálózati víznyomás	Minimum	0,5 bar (0,05 MPa)
	Maximum	8 bar (0,8 MPa)
Vízellátás ¹⁾		Hideg víz
Maximális töltet	Pamut	7 kg
Centrifugálási sebesség	Maximum	1200 ford./perc (L 70270 VFL)
		1400 ford./perc (L 70470 FL)

¹⁾ Csatlakoztassa a vízbefolyó-tömlőt egy 3/4"-os csavarmentes csaphoz.

Márkajelzés (logó)	AEG
---------------------------	-----

Forgalmazó neve	Electrolux Lehel Kft 1142 Budapest Erzsébet királyné útja 87		
Modellnév		L 70270 VFL	L 70470 FL
	Mértékegység	Értékek	
Energiaosztály	(az A és D közötti skálán, ahol az „A” a leghatékonyabb és „D” a legkevésbé hatékony)	A+++	
Mosási hatékonyság	(az A és G közötti skálán, ahol „A” a legnagyobb és „G” a legkisebb teljesítményt jelenti)	A	A
Centrifugálási hatékonyság	(az A és G közötti skálán, ahol „A” a legjobb és „G” a legrosszabb hatékonyságot jelenti)	B	B
Maradék nedvesség	%	53	52
Maximális centrifugálási sebesség	ford./perc	1200	1400
Mosási töltet	kg	7	
Programidő normál, 60 °C-os pamut eco program esetében	perc	240	
Átlagos éves energia- és vízfelhasználás	kW liter (becsült éves fogyasztás 4 tagú család esetén)	167	8999
Mosási zaj	dB/A	58	59
Centrifugázási zaj	dB/A	75	78

TERMÉKLEÍRÁS

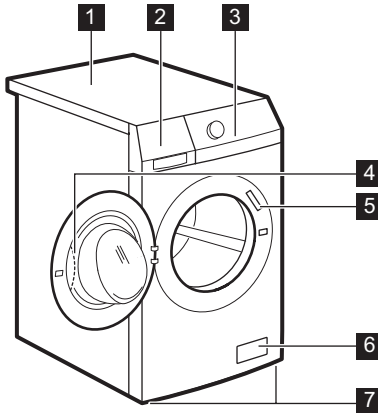

- 1** Munkafelület
- 2** Mosószer-adagoló
- 3** Kezelőpanel
- 4** Ajtófogantyú
- 5** Adattábla
- 6** Leeresztő szivattyú

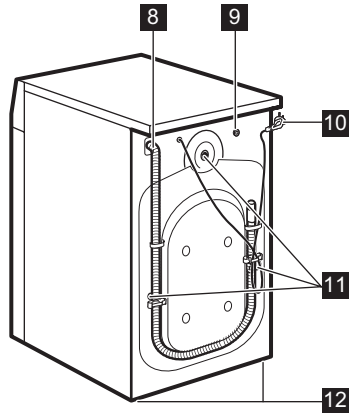

- 7** Készülék szintbe állítására szolgáló lábak
- 8** Kifolyócső
- 9** Vízbekömlő szelep
- 10** Hálózati csatlakozókábel
- 11** Szállítási rögzítőcsavarok
- 12** Készülék szintbe állítására szolgáló lábak

TARTOZÉKOK

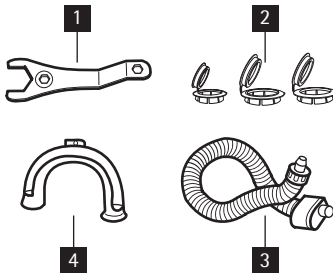

- 1 Csavarkulcs**
A szállítási rögzítőcsavarok kisereléséhez.
- 2 Műanyag sapkák**
A szállítási rögzítőcsavarok kiserelése után a készülék hátsó oldalán található lyukak lefedésére szolgálnak.
- 3 Visszatorlódás elleni befolyótömlő**
Az esetleges szivárgás megakadályozására.
- 4 Műanyag tömlő vezető**
A kifolyócsőnek egy mosdó peremére akasztására szolgál.

KEZELŐPANEL

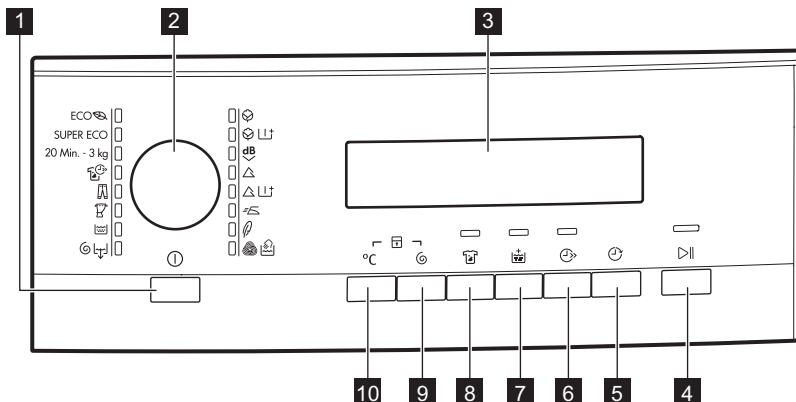

1	Be/Ki gomb	
2	Programválasztó	
3	Kijelzés	
4	Start/Szünet gomb	
5	Késleltetett indítás gomb	
6	Időmegtakarítás gomb	
7	Extra öblítés gomb	
8	Folt gomb	
9	Centrifugálási sebesség mérséklő gomb	
10	Hőmérséklet gomb	

BE/KI GOMB 1

Nyomja meg ezt a gombot a készülék ki- és bekapcsolásához. Hang hallatszik a készülék bekapcsolásakor.

Az energiafogyasztás csökkentésére az AUTO Stand-by funkció automatikusan kikapcsolja a készüléket, ha:

- Ne használja 5 percig a készüléket, mielőtt a **4** gombot megnyomja.
 - Törölve van az összes beállítás.

- A készülék ismételt bekapcsolásához nyomja meg az **1** gombot.
- Állítsa be ismét a mosóprogramot, és valamennyi lehetséges beállítást.
- 5 perccel a mosóprogram befejezése után. Lásd 'A program végén' című rész.

PROGRAMVÁLASZTÓ GOMB 2

Egy program beállítására fordítsa el e gombot. A megfelelő program jelzőfénye felgyullad.

KIJELZŐ 3



A következőket mutatja a kijelző:

A	<ul style="list-style-type: none"> • A program maximális hőmérséklete. 														
B	<ul style="list-style-type: none"> • A program alapértelmezett centrifugálási sebessége. • 'Nincs centrifugálás'¹⁾ és 'Öblítőstop' szimbólum. 														
C	<ul style="list-style-type: none"> • A kijelző szimbólumok.²⁾ <table border="1"> <thead> <tr> <th>Szimbólumok</th> <th>leírása</th> </tr> </thead> <tbody> <tr> <td></td> <td>Mosási fázis</td> </tr> <tr> <td></td> <td>Öblítési fázisok</td> </tr> <tr> <td></td> <td>Centrifugálási fázis</td> </tr> <tr> <td></td> <td>Gyerekszár</td> </tr> <tr> <td></td> <td>Nem lehet kinyitni a készülék ajtaját, amíg ez a szimbólum látható. Nem lehet kinyitni a készülék ajtaját, amíg ez a szimbólum villog. Várjon néhány percet, mielőtt kinyitná az ajtót. Csak a szimbólum eltűnése után nyithatja ki az ajtót. Ha befejeződött a program, de a szimbólum látható marad: <ul style="list-style-type: none"> • Víz van a dobban. • Be van kapcsolva az 'Öblítés tartás' funkció. </td> </tr> <tr> <td></td> <td>Késleltetett indítás</td> </tr> </tbody> </table>	Szimbólumok	leírása		Mosási fázis		Öblítési fázisok		Centrifugálási fázis		Gyerekszár		Nem lehet kinyitni a készülék ajtaját, amíg ez a szimbólum látható. Nem lehet kinyitni a készülék ajtaját, amíg ez a szimbólum villog. Várjon néhány percet, mielőtt kinyitná az ajtót. Csak a szimbólum eltűnése után nyithatja ki az ajtót. Ha befejeződött a program, de a szimbólum látható marad: <ul style="list-style-type: none"> • Víz van a dobban. • Be van kapcsolva az 'Öblítés tartás' funkció. 		Késleltetett indítás
Szimbólumok	leírása														
	Mosási fázis														
	Öblítési fázisok														
	Centrifugálási fázis														
	Gyerekszár														
	Nem lehet kinyitni a készülék ajtaját, amíg ez a szimbólum látható. Nem lehet kinyitni a készülék ajtaját, amíg ez a szimbólum villog. Várjon néhány percet, mielőtt kinyitná az ajtót. Csak a szimbólum eltűnése után nyithatja ki az ajtót. Ha befejeződött a program, de a szimbólum látható marad: <ul style="list-style-type: none"> • Víz van a dobban. • Be van kapcsolva az 'Öblítés tartás' funkció. 														
	Késleltetett indítás														

- D**
- A program ideje
1 perces lépésekben csökken a program elindulása után az idő.
 - Késleltetett indítás
Amikor megnyomja a késleltetett indítás gombot, a kijelzőn megjelenik a késleltetett indítás ideje.
 - Riasztási kódok
Ha a készülékben üzemzavar keletkezik, riasztási kód jelenik meg a kijelzőn. Lásd a „Hibaelhárítás” című részt.
 - Err (hiba)
Néhány másodpercig ez az üzenet jelenik meg a kijelzőn, ha:
 - Olyan funkciót állított be, mely a programban nem áll rendelkezésre.
 - Működés közben megváltoztatja a programot.
 Villog a Start/Szünet gomb **4** visszajelzője.
 -  Miután a program véget ért.

1) Csak a centrifugálás/vízleeresztés programnál elérhető.

2) A szimbólumok a megfelelő fázis vagy funkció bekapcsolása esetén jelennek meg.

START/SZÜNET **4** GOMB

Nyomja meg a **4** gombot, a program indítására vagy megszakítására.

KÉSELTETETT INDÍTÁS GOMB **5**

Nyomja meg a **5** gombot egy program 30 perc és 20 óra közötti késleltetett indítására.

IDŐ MENTÉSE **6** GOMB

A **6** gombot nyomja meg a program időtartamának csökkentéséhez.

- Napi szennyezettségű darabok esetében egyszer nyomja meg a 'Rövidített időtartam' beállítására.
- Alig szennyezett darabok esetében kétszer nyomja meg az 'Extra gyors' mosás beállítására.

 Egyes programok csak az egyik funkciót fogadják el.

EXTRA ÖBLÍTÉS GOMB **7**

Nyomja meg a **7** gombot, és adjon öblítőfázisokat a programhoz.

Olyan személyek esetében használja e funkciót, akik allergiások a mosószerekre, valamint olyan helyeken, ahol lágy a víz.

FOLT GOMB **8**

Nyomja meg a **8** gombot, és adjon folteltávolító fázist a programhoz.

Erősen szennyezett ruhák esetén használja e funkciót a szennyeződés eltávolítására. Amikor e funkciót beállítja, akkor tegyen folteltávolítót  rekeszbe.

 E funkció megnöveli a program időtartamát.
E beállítás 40°-nál alacsonyabb hőmérséklet esetén nem áll rendelkezésre.



CENTRIFUGA GOMB **9**

A következőkért nyomja meg e gombot:

- A centrifugálási fázis maximális sebességének csökkentésére, amikor beállítja a programot.

 Csak a beállított programnál rendelkező sebességeket jelzi ki a kijelző.

- Kikapcsolja a centrifugálási fázist.
- Bekapcsolja az 'Öblítőstop' funkciót. E funkciót az anyagok gyűrődésének megakadályozására állítsa be. A program befejeztével nem engedi le a vizet a készülék.

	Centrifugálási fázis ki van kapcsolva.
	Be van kapcsolva az 'Öblítőstop' funkció.

HŐMÉRSÉKLET GOMB **10**

Az alapértelmezett hőmérséklet módosításához nyomja meg a **10** gombot.

--	= hideg víz
----	-------------

HANGJELZÉSEK FUNKCIÓ

Egy hangjelzés hallható, amikor:

- Bekapcsolja a készüléket.
- Amikor kikapcsolja a készüléket.
- Amikor megnyomja a gombokat.
- Amikor a program befejeződik.
- A készülékben hiba lépett fel.

A hangjelzések **ki-/bekapcsolására**, egyidejűleg 6 másodpercre nyomja meg a **8** és a **7** gombot.



Ha kikapcsolja a hangjelzéseket, akkor csak akkor működnek, amikor megnyomja a gombokat ill. hibás a működés.

GYERMEKZÁR FUNKCIÓ

E funkció megakadályozza a gyermekeket abban, hogy játsszanak a kezelőpanellel.

- A funkció bekapcsolásához egyidejűleg addig tartsa megnyomva a **10** és a **9** gombot, amíg **7** szimbólum látható a kijelzőn.
- A funkció kikapcsolásához egyidejűleg addig tartsa megnyomva a **10** és a **9** gombot, amíg **7** szimbólum eltűnik a kijelzőről.

Bekapcsolhatja a funkciót:







- Mielőtt megnyomja a **4** Start/Szünet gombot: a készülék nem indítható.
- Miután megnyomta a **4** Start/Szünet gombot, az összes gomb és a programválasztó gomb le van tiltva.







ÁLLANDÓ EXTRA ÖBLÍTÉS FUNKCIÓ



E funkcióval állandóan megtarthatja az extra öblítés funkciót, amikor egy új programot állít be.

- A funkció bekapcsolásához egyidejűleg addig tartsa megnyomva a **6** és a **5** gombot, amíg ki nem gyullad a **7** gomb jelzőfénye.
- A funkció kikapcsolásához egyidejűleg addig tartsa megnyomva a **6** és a **5** gombot, amíg el nem alszik a **7** gomb jelzőfénye.

PROGRAMOK

Program Hőmérséklet	Töltet típusa maximális töltetsúly	Ciklus leírás	Funkciók
 Pamut 95° – hideg	Normál szennyezettségű fehér és színes pamut. maximum 7 kg	Mosás Öblítések Hosszú centrifugálás	CENTRIFUGÁLÁS SEBESSÉGÉNEK CSÖKKENTÉSE ÖBLÍTŐSTOP FOLTISZTÍTÁS ¹⁾ EXTRA ÖBLÍTÉS IDŐMEGTAKARÍ- TÁS ²⁾
 Pamut + Előmosás 95° – hideg	Erősen szennyezett fehér és színes pamut. maximum 7 kg	Előmosás Mosás Öblítések Hosszú centrifugálás	CENTRIFUGÁLÁS SEBESSÉGÉNEK CSÖKKENTÉSE ÖBLÍTŐSTOP EXTRA ÖBLÍTÉS IDŐMEGTAKARÍ- TÁS ²⁾
 Különlegesen halk 95° – hideg	Normál szennyezettségű fehér és színes pamut. maximum 7 kg	Mosás Öblítések A víz a dobban ma- rad	FOLTISZTÍTÁS ¹⁾ EXTRA ÖBLÍTÉS IDŐMEGTAKARÍ- TÁS ²⁾
 Műszál 60° – hideg	Normál szennyezettségű műszálas vagy kevert anyagú darabok. maximum 3.5 kg	Mosás Öblítések Rövid centrifugálás	CENTRIFUGÁLÁS SEBESSÉGÉNEK CSÖKKENTÉSE ÖBLÍTŐSTOP FOLTISZTÍTÁS ¹⁾ EXTRA ÖBLÍTÉS IDŐMEGTAKARÍ- TÁS ²⁾
 Műszál + Előmosás 60° – hideg	Erősen szennyezett mű- szálas vagy kevert szálas darabok. maximum 3.5 kg	Előmosás Mosás Öblítések Rövid centrifugálás	CENTRIFUGÁLÁS SEBESSÉGÉNEK CSÖKKENTÉSE ÖBLÍTŐSTOP EXTRA ÖBLÍTÉS IDŐMEGTAKARÍ- TÁS ²⁾
 Vasaláskönyvitő ³⁾ 60° – hideg	Normál szennyezettségű műszálas szövet dara- bok. maximum 3.5 kg	Mosás Öblítések Rövid centrifugálás	CENTRIFUGÁLÁS SEBESSÉGÉNEK CSÖKKENTÉSE ÖBLÍTŐSTOP EXTRA ÖBLÍTÉS IDŐMEGTAKARÍ- TÁS ²⁾ IDŐMEGTAKARÍ- TÁS ²⁾

Program Hőmérséklet	Töltet típusa maximális töltetsúly	Ciklus leírás	Funkciók
 Kényes anyagok 40° – hideg	Normál szennyezettségű kényes anyagok, például akril, viszkóz, poliészter darabok. maximum 3.5 kg	Mosás Öblítések Rövid centrifugálás	CENTRIFUGÁLÁS SEBESSÉGÉNEK CSÖKKENTÉSE ÖBLÍTŐSTOP FOLTTISZTÍTÁS ¹⁾ EXTRA ÖBLÍTÉS IDŐMEGTAKARÍ- TÁS ²⁾
 Gyapjú 40° – hideg	Gépben mosható gyapjú. Kézzel mosható gyapjú és „kézi mosás” jelzéssel ellátott kényes anyagok. maximum 2 kg	Mosás Öblítések Rövid centrifugálás	CENTRIFUGÁLÁS SEBESSÉGÉNEK CSÖKKENTÉSE ÖBLÍTŐSTOP
 Centrifugálás / víz- leeresztés ⁴⁾	Valamennyi anyag A maximális töltet a ruhák fajtájától függ.	Víz leeresztése Maximális sebességű centrifugálási szakasz	CENTRIFUGÁLÁS SEBESSÉGÉNEK CSÖKKENTÉSE NINCS CENTRIFU- GÁLÁS
 Öblítések	Valamennyi anyag.	Egy öblítés további centrifugálási szakasszal	CENTRIFUGÁLÁS SEBESSÉGÉNEK CSÖKKENTÉSE ÖBLÍTŐSTOP EXTRA ÖBLÍTÉS ⁵⁾
 Függöny 40° – hideg	Függönyök mosásához. Ez a program automatikusan elvégzi az előmosási szakaszt, hogy eltávolítsa a függönyökön felgyűlt port. Az előmosás rekeszébe ne tegyen semmilyen mosószert. maximum 2.5 kg	Előmosás Mosás Öblítések Rövid centrifugálás	CENTRIFUGÁLÁS SEBESSÉGÉNEK CSÖKKENTÉSE ÖBLÍTŐSTOP EXTRA ÖBLÍTÉS
 Farmer 60° – hideg	Minden farmerruha. Dzsörzéből készült darabok csúcstechnológias anyagokkal. maximum 7 kg	Mosás Öblítések Rövid centrifugálás	CENTRIFUGÁLÁS SEBESSÉGÉNEK CSÖKKENTÉSE ÖBLÍTŐSTOP EXTRA ÖBLÍTÉS IDŐMEGTAKARÍ- TÁS ²⁾ IDŐMEGTAKARÍ- TÁS ²⁾

Program Hőmérséklet	Töltet típusa maximális töltetsúly	Ciklus leírás	Funkciók
 Gyors intenzív 60°-40°	Gyors mosási program, amely enyhén szennyezett fehér/szintartó pamut vagy kevertszálás ruhadarabokhoz alkalmas. maximum 5 kg	Mosás Öblítések Hosszú centrifugálás	CENTRIFUGÁLÁS SEBESSÉGÉNEK CSÖKKENTÉSE ÖBLÍTŐSTOP EXTRA ÖBLÍTÉS
20 Min. - 3 kg 40° - 30°	Enyhén szennyezett vagy csupán egyszer viselt pamut és műszálás darabok.	Mosás Öblítések Rövid centrifugálás	CENTRIFUGÁLÁS SEBESSÉGÉNEK CSÖKKENTÉSE
SUPER ECO ⁶⁾ Hideg	Kevert szálás szövetek (pamut és műszálás darabok). maximum 3 kg	Mosás Öblítések Rövid centrifugálás	CENTRIFUGÁLÁS SEBESSÉGÉNEK CSÖKKENTÉSE ÖBLÍTŐSTOP EXTRA ÖBLÍTÉS
ECO  Eco ⁷⁾ 60° - 40° STANDARD PROGRAMOK az energiacímke fogyasztási értékei számára.	Normál szennyezettségű fehér és szintartó pamut. maximum 7 kg	Mosás Öblítések Hosszú centrifugálás	CENTRIFUGÁLÁS SEBESSÉGÉNEK CSÖKKENTÉSE ÖBLÍTŐSTOP FOLTISZTÍTÁS EXTRA ÖBLÍTÉS IDŐMEGTAKARÍTÁS ²⁾

- 1) A FOLTISZTÍTÁS funkció 40°C-nál alacsonyabb hőmérséklet esetén nem használható.
- 2) Ha kétszer megnyomja az 6 gombot (Extra gyors időtartama), akkor javasoljuk a töltet mennyiségének a csökkentését. Meg lehet teljesen tölteni a készüléket, de így romlik a mosás minősége.
- 3) Könnyített mosási és centrifugálási szakasz, hogy megakadályozza a ruhák gyűrődését. A készülék további öblítéseket végez.
- 4) A centrifugálási sebesség alapértelmezett szakasza a pamut ruhadarabokra vonatkozik. Állítsa be a centrifugálási sebességet. Ellenőrizze, hogy megfelel-e a ruháknak. Csak a VÍZLEERESZTÉS program beállításához válassza ki a NINCS CENTRIFUGÁLÁS lehetőséget.
- 5) Öblítések hozzáadáshoz nyomja meg az EXTRA ÖBLÍTÉS gombot. Alacsony centrifugálási sebességgel kímélő öblítéseket és egy rövid centrifugálást végez a készülék.
- 6) Ez a program csökkenti a mosás időtartamát, valamint az energia- és vízfogyasztást.
- 7) Megfelelő mosási eredményekhez és az energiafogyasztás csökkentéséhez válassza ezt a programot. A mosóprogram ideje hosszabb. A pamut eco programoknál csak az Extra gyors időtartamot állíthatja be.

FOGYASZTÁSI ÉRTÉKEK

Program ¹⁾	Energiafogyasztás (KWh) ²⁾	Vízfogyasztás (liter) ²⁾
Fehér pamut 95°C	2.30	66
Pamut 60 °C	1.30	62
Pamut 40 °C	0.80	62
Műszál 40°C	0.53	45
Kímélő 40 °C	0.57	53

Program ¹⁾	Energiafogyasztás (KWh) ²⁾	Vízfogyasztás (liter) ²⁾
Gyapjú/Kézi mosás 30°C	0.25	45

1) A programidőt a kijelzőn ellenőrizheti.

2) A táblázatban szereplő fogyasztási adatok tájékoztató jellegűek. Az értékek a ruhák mennyiségétől és fajtájától, a víz hőmérséklettől és a környezeti hőmérséklettől függően változhatnak.

Az energiaosztály megállapításához használt programok

Az átlagosan szennyezett pamut ruhanemű mosásához használatos programok a pamut 60°C eco és a pamut 40°C eco. Ezek a programok alkalmasak az átlagosan szennyezett pamut ruhanemű mosására, és a leghatékonyabbak, ami a pamut ruhanemű mosására vonatkozó energia- és vízfogyasztást illeti.

Ezek a programok megfelelnek az EN60456 előírásainak.



A tényleges víz hőmérséklet eltérhet a megadott program-hőmérséklettől.

AZ ELSŐ HASZNÁLAT ELŐTT

1. A leeresztő rendszer működtetéséhez, öntsen 2 liter vizet a mosószer-adagoló főmosás rekeszébe.
2. Tegyen egy kevés mosószert a mosószer-adagoló főmosás rekeszébe. Állítsa be és

ruhák nélkül indítson el egy pamut mosásra szolgáló programot a legmagasabb hőmérsékleten. Ez minden szennyeződést eltávolít a dobból és a tartályból.

A KÉSZÜLÉK HASZNÁLATA

1. Nyissa ki a vízcapot
2. Csatlakoztassa a dugaszt a hálózati aljzatba
3. A készülék bekapcsolásához nyomja meg az **1** gombot.
4. Tegye a ruhákat a készülékbe.
5. Megfelelő mennyiségű mosószert és adalékokat használjon.
6. Állítsa be a töltet és a szennyeződés típusának megfelelő mosóprogramot.

A MOSNIVALÓ BETÖLTÉSE

1. Nyissa ki a készülék ajtaját.
2. Helyezze a ruhaneműt a dobba, egyszerre egy darabot. Rázza meg a ruhákat mielőtt a

készülékbe helyezné. Ellenőrizze, hogy nem tett-e túl sok ruhát a dobba.



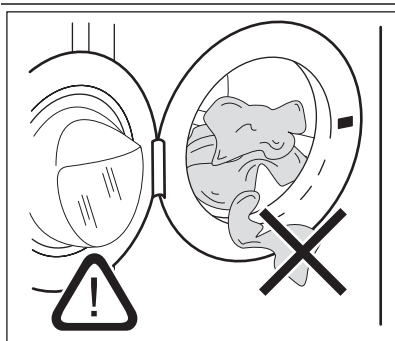

3. Csukja be az ajtót.

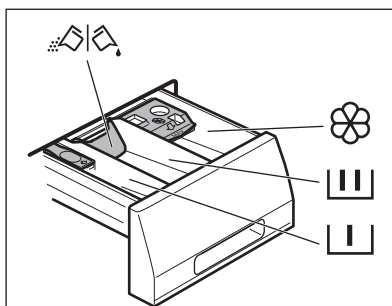

Győződjön meg róla, hogy az ajtó és a vízzáró szigetelés közé nem szorult be ruha. Ellenkező esetben a víz mosás közben szivároghat vagy tönkremehet a ruha.

A MOSÓSZER ÉS AZ ADALÉKOK BETÖLTÉSE



	<p>Mosószerrekesz az előmosási fázishoz, az áztatás programhoz és a feltöltési funkcióhoz. A program indítása előtt tölts be az előmosáshoz, áztatáshoz illetve a feltöltéshez szükséges mosószert.</p>
	<p>A mosási szakasz mosószerrekesze. Ha folyékony mosószert használ, akkor közvetlenül a program indítása előtt tölts be azt.</p>
	<p>Folyékonyadalék-rekesz (öblítőszer, keményítő). A program indítása előtt tölts a terméket a rekeszbe.</p>
MAX	<p>Ez jelzi a folyékony adalékok maximális szintjét.</p>
	<p>A por alakú vagy a folyékony mosószert kiválasztására szolgáló terelőlap. A por vagy folyadék állagú mosószert használatához fordítsa (fel- vagy lefelé) a megfelelő helyzetbe.</p>
	<p>Mindig tartsa be a mosószertermékek csomagolásán található utasításokat.</p>

A terelőlap helyzetének az ellenőrzése

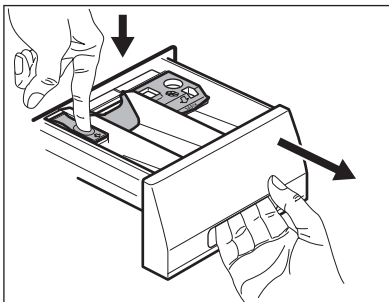

1. Üközésig húzza ki a mosószert-adagolót.
2. Az adagoló kivételéhez nyomja lefelé a kart.

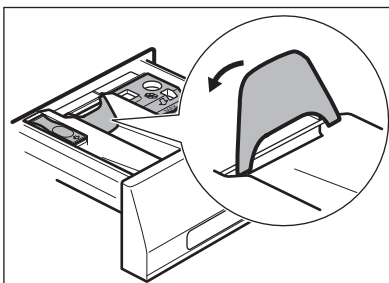

3. Por állagú mosószert használatához hajtsa fel a terelőlapot.

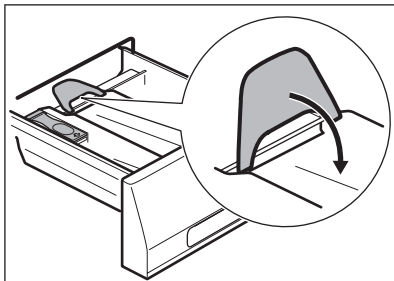

5. Mérje ki a mosó- és az öblítőszeret.
6. Gondosan zárja be a mosószer-adagolót. Ellenőrizze, hogy a tereőlapp nem akadályozza-e a fiók bezárását.

4. Folyékony állagú mosószer használatához hajtsa le a tereőlapot.



Amikor LE helyzetben van a tereőlapp:

- Ne használjon kocsonyás állagú vagy sűrű folyékony mosószereket.
- Ne töltsön be a tekerőlapon jelzett maximumnál több folyékony mosószert.
- Ne állítsa be az előmosási szakaszt.
- Ne állítsa be a késleltetett indítás funkciót.

PROGRAM KIVÁLASZTÁSA ÉS ELINDÍTÁSA

1. Fordítsa el a programválasztó gombot. A megfelelő program jelzőfénye kigyullad.
2. Piros színnel villog a **4** gomb jelzőfénye.
3. Az alapértelmezett hőmérséklet és centrifugálási sebesség jelenik meg kijelzőn. A megfelelő gombokat nyomja meg a hőmérséklet és/vagy a centrifugálási sebesség változtatásához.
4. Állítsa be a rendelkezésre álló funkciókat. Kigyullad a beállított funkció jelzőfénye, vagy a megfelelő szimbólum jelenik meg a kijelzőn.
5. A program elindításához nyomja meg a **4** gombot. Világít a **4** gomb jelzőfénye.



A minimálisan szükséges időn belüli tökéletes mosási eredmény eléréséhez, a készülék automatikusan állítja be a dobba tett ruhákhoz a ciklusidőt. A program indítását követő körülbelül 15 perc elteltével jelenik meg az új időérték.

PROGRAM MEGSZAKÍTÁSA

1. Nyomja meg az **4** gombot. A jelzőfény villog.
2. Nyomja meg ismét a **4** gombot. Folytatódik a mosóprogram.

EGY PROGRAM TÖRLÉSE

1. A program törléséhez és a készülék kikapcsolásához az **1** gombot nyomja meg.
2. A készülék bekapcsolásához az **1** gombot nyomja meg. Most új mosóprogramot állíthat be.



A készülék nem engedi ki a vizet.

EGY FUNKCIÓ VÁLTOZTATÁSA

Csak néhány funkciót állíthat be a működése megkezdése előtt.

1. Nyomja meg a **4** gombot. A jelzőfény villog.
2. Változtassa meg a beállított funkciót.

A KÉSLELTETETT INDÍTÁS BEÁLLÍTÁSA

1. Nyomja meg többször a **5** gombot, amíg a kijelzőn a percek vagy órák száma meg nem jelenik. Megjelenik a megfelelő szimbólum.
2. Nyomja meg a **4** gombot, ekkor a készülék megkezdí a késleltetett indítás visszaszámlálást.

Amikor a visszaszámlálás befejeződött, automatikusan megkezdődik a mosóprogram végrehajtása.



Amíg a készüléket el nem indítja a **4** gombbal, törölheti vagy megváltoztathatja a beállított késleltetett indítást.

TÖRLI A KÉSLELTETETT INDÍTÁST.

1. Nyomja meg a **4** gombot. A megfelelő jelzőfény villog.
2. Annyiszor nyomja meg ismételten az **5** gombot, amíg **0'** nem jelenik meg a kijelzőn.
3. Nyomja meg a **4** gombot. A program elindul.

NYISSA KI AZ AJTÓT

A program vagy a késleltetett indítás működése közben a készülék ajtaja zárva van.

A készülék ajtajának nyitásához:

1. Nyomja meg a **4** gombot. Eltűnik a kijelzőről az ajtózár szimbólum.

MIUTÁN A PROGRAM VÉGET ÉRT

- A készülék automatikusan leáll.
- Hangjelzések hallhatóak.
- Kigyullad a jelzőfény.
- Kialszik a Start/Szünet **4** gomb jelzőfénye.
- Eltűnik az ajtózár szimbólum.
- A készülék kikapcsolásához nyomja meg az **1** gombot. A program lejártá után öt perccel az energiatakarékos funkció automatikusan kikapcsolja a készüléket.



Amikor ismét bekapcsolja a készüléket, akkor a kijelzőn a utoljára beállított program kijelzése látható. Forgassa el a programválasztó gombot egy új mosóprogram beállításához.

- Szedje ki a ruhákat a dobból. Ellenőrizze, hogy a dob üres-e.
- Tartsa kissé nyitva az ajtót, hogy elkerülje a penész vagy kellemetlen szagok keletkezését.
- Zárja el a vízcsapot.

A mosási program véget ért, de még mindig víz van a dobban:

- Rendszeresen forog a dob, hogy megakadályozza a ruhák gyűrődését.
- Zárva marad az ajtó.
- Az ajtó kinyitásához le kell a vizet engednie.

2. Nyissa ki a készülék ajtaját.
3. Zárja be a készülék ajtaját, majd nyomja meg a **4** gombot. Folytatódik a program vagy a késleltetett indítás végrehajtása.



Ha túl magas a hőmérséklet vagy a dobban a víz szintje, akkor továbbra is látható az ajtózár szimbólum, és nem tudja kinyitni az ajtót. Az ajtó kinyitásához tegye a következőket:

1. Kapcsolja ki a készüléket.
2. Várjon néhány percet.
3. Ellenőrizze, nincs-e víz a dobban.



Ha kikapcsolja a készüléket, akkor ismét be kell a programot állítania.

A víz leengedéséhez:

1. Szükség esetén csökkentse a centrifugálási sebességet.
2. Nyomja meg a Start/szünet gombot **4**. A készülék leereszti a vizet és centrifugál.
3. A program befejezése után eltűnik az ajtózár szimbólum, kinyithatja az ajtót.
4. Kapcsolja ki a készüléket.



A készülék leereszti a vizet, és körülbelül 18 óra elteltével automatikusan centrifugál.

HASZNOS TANÁCSOK ÉS JAVASLATOK

A RUHA TÖLTET

- A következők szerint válogassa szét a ruhákat: fehér, színes, műszálás, kényes és gyapjúruhák.
- Tartsa be a mosási útmutatásokat, melyek a ruhák kezelési címkein találhatóak.
- Ne mosson együtt fehér és színes darabokat.
- Egyes színes darabok elszíneződhetnek az első mosásnál. Célzerű az első mosásnál külön mosni a darabokat.
- Gombolja be a párnahuzatokat, húzza össze a cipzárat, kapcsolja be a kapcsokat és pantokat. Kösse össze az öveket.
- Ūrítse ki a zsebeket, és fordítsa ki a darabokat.
- Fordítsa ki a többrétegű anyagokat, gyapjút és festett ábrákkal ellátott darabokat.
- Távolítsa el a makacs szennyeződések.
- Különleges mosószerrel mossa az erősen szennyeződések.
- Legyen körültekintő a függönyök esetében. Vegye ki az akasztókat vagy tegye mosószátkba vagy párnahuzatba a függönyöket.
- Ne mossa következőket a készülékben:
 - Szegetlen vagy vágásokkal ellátott ruhák.
 - Merevített melltartók.
 - Használjon mosószákat kis darabok mosására.
- Centrifugálási fázisban egyensúlyi problémákat okozhat egy nagyon kicsi darab. Ilyen esetben kézzel rendezze el a tartályban a darabokat, majd indítsa újra a centrifugálási fázist.

MAKACS SZENNYEZŐDÉSEK

Egyes szennyeződések esetében nem elegendő a víz és a mosószer.

Célzerű az ilyen szennyeződések a darab készülékbe tétele előtt eltávolítani.

Vízkeménységi táblázat

Polcmagasság	Típus	Vízkeménység			
		°dH	°T.H.	mmol/l	Clarke
1	lágy	0-7	0-15	0-1.5	0-9
2	közepes	8-14	16-25	1.6-2.5	10-16
3	kemény	15-21	26-37	2.6-3.7	17-25

Különleges folteltávolítók állnak rendelkezésre. Azt a különleges folteltávolítót használja, mely megfelel a folt és az anyag jellegének.

MOSÓSZEREK ÉS ADALÉKANYAGOK

- Csak mosógépek számára készült mosószereket és adalékokat használjon
- Ne keverje a különböző fajtájú mosószereket.
- A környezet védelme érdekében ne használjon a szükségesnél több mosószert.
- Mindig tartsa be a mosószer termékek csomagolásán található útmutatásokat.
- Az anyag fajtájának és színének, a program hőmérsékletének és a szennyezettség mértékének megfelelő termékeket használja.
- Ha folyékony mosószereket használ, akkor ne állítsa be az előmosási fázist.
- Ha a készüléke nem rendelkezik terelőlapos mosószer-adagolóval, akkor adagoló labdába tegye a folyékony mosószereket.

VÍZKEMÉNYSÉG

Ha nagy vagy közepes a vízkeménység a körzetében, akkor célzerű vízlágyítót használni a mosógépekben. Olyan körzetekben, ahol alacsony a vízkeménység nem szüksége vízlágyító használata.

A körzetében lévő vízkeménység megérdeklődéséhez a helyi vízellátó vállalathoz forduljon. Mindig tartsa be a mosószer termékek csomagolásán található útmutatásokat.

A vízkeménységet különböző mértékegységekkel mérik:

- Német fok (dH°)
- Francia fok (°TH).
- mmol/l (millimol per liter, a vízkeménység nemzetközi mértékegysége).
- Clarke fok.

Polcma- gasság	Típus	Vízkeménység			
		°dH	°T.H.	mmol/l	Clarke
4	nagyon ke- mény	> 21	> 37	>3.7	>25

ÁPOLÁS ÉS TISZTÍTÁS



VIGYÁZAT

Bontsa a készülék hálózati csatlakozását tisztítás előtt.

VÍZKŐTELENÍTÉS

Vízköképző anyagokat tartalmaz az általunk használt víz. Ha szükséges, akkor a vízkő eltávolítására használjon vízlágyítót.

Különleges, mosógépek számára készült terméket használjon. Mindig tartsa be a termékek csomagolásán található gyártói útmutatásokat. Ezt a ruhamosástól külön végezze.

KÜLSŐ TISZTÍTÁS

Csak szappannal és meleg vízzel tisztítsa a készüléket. Hagyjon minden felületet megszáradni.



FIGYELEM

Ne használjon alkoholt, oldószereket vagy vegyszereket.

AZ AJTÓ TÖMÍTÉSE

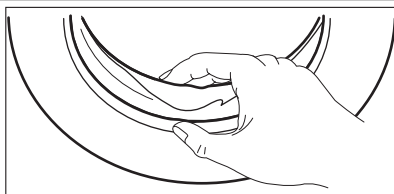

KARBANTARTÁSI MOSÁS

Az alacsony hőmérsékletű programok használata esetén előfordulhat, hogy mosószer marad a dobben. Rendszeresen végezzen karbantartási mosást. Ezt a következőképp végezze:

- Szedje ki a ruhákat a dobból.
- Válassza ki a legmelegebb pamutmosási programot
- Megfelelő mennyiségű, biológiai tulajdonságokkal rendelkező por alakú mosóport használjon.

Minden mosás után hagyja egy ideig nyitva az ajtót, hogy megakadályozza penészképződést, és kiengedje a kellemetlen szagokat.

Rendszeresen ellenőrizze a tömítést, és minden idegen tárgyat távolítson el a belső részéről.

DOB

Rendszeresen ellenőrizze a dobot, hogy megakadályozza vízkő- és rozsdarészecskék képződését.

Csak erre a célra szolgáló termékeket használjon a rozsdarészecskék dobról való eltávolítására.

Ennek elvégzéséhez:

- Rozsdamentes acélhoz készült termékkel tisztítsa meg a dobot.
- Egy kevés mosószerrel, maximális hőmérsékleten, pamut mosására szolgáló rövid programot indítson.

MOSÓSZER-ADAGOLÓ

A mosószer-adagoló tisztítása:

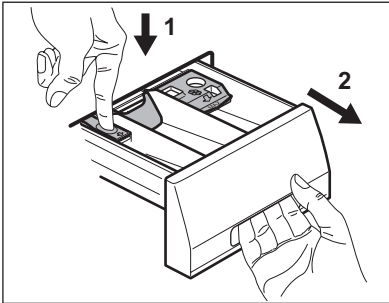

1. Nyomja meg a kart.
2. Húzza ki az adagolót.

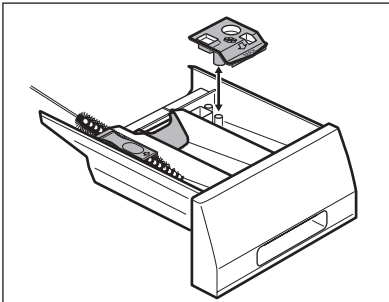

3. Szerelje ki a folyékony adalék rekesz felső részét.
4. Tisztítsa le vízzel a részeit.

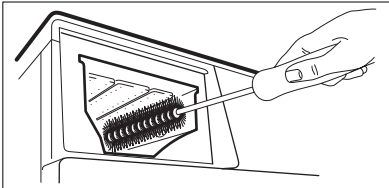

5. Kefével tisztítsa ki az adagoló mélyedését.
6. Tegyé vissza a mélyedésbe az adagolót.

LEERESZTŐ SZIVATTYÚ



Rendszeresen ellenőrizze a leeresztő szivattyút, illetve ennek tisztaságát.

A következő esetekben tisztítsa meg a szivattyút:

- A készülék nem engedi ki a vizet.
- Nem tud fordulni a dob.
- Szokatlan zaj hallható a készülékből, mivel a leeresztőszivattyú működését valami akadályozza.
- Riasztási kód jelenik a kijelzőn, mivel probléma van a vízleeresztéssel.



VIGYÁZAT

1. Húzza ki a hálózati csatlakozódugót a konnektorból.
2. Ne vegye ki a szűrőt, amíg működik a készülék. Ne tisztítsa a leeresztőszivattyút, ha forró a készülékben lévő víz. A leeresztőszivattyú tisztítása előtt a víznek hidegnek kell lennie.

A leeresztőszivattyú tisztításához:

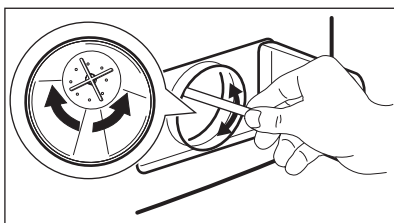
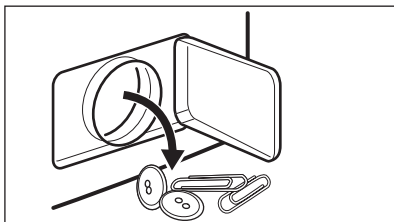
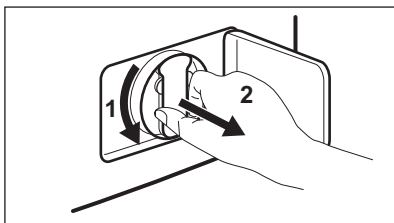
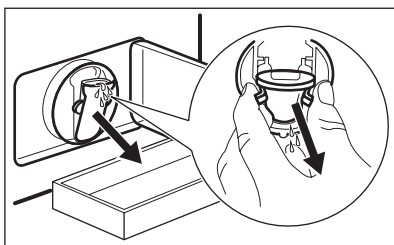
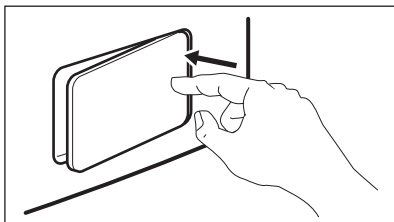

1. Nyissa ki a leeresztő szivattyúnál lévő ajtót.
2. A kifolyó víz felfogására tegyen egy tartályt a leeresztőszivattyú mélyedése alá.
3. Nyomja meg a két kart, és húzza előrefelé kifolyócsövet, hogy kifolyhasson a víz.
4. Amikor megtelt vízzel a tartály, akkor tegye vissza kifolyócsövet, és ürítse ki a tartályt. Addig ismételje a 3. és 4. lépést, amíg már nem folyik ki több víz a leeresztőszivattyúból.
5. Húzza vissza a kifolyócsövet, és a kivételhez fordítsa el a szűrőt.
6. Távolítsa el a szöszöket és tárgyakat a szivattyúból.
7. Ellenőrizze, hogy el lehet-e fordítani a szivattyú lapátkerekét. Ha nem sikerül, forduljon szakszervizhez.

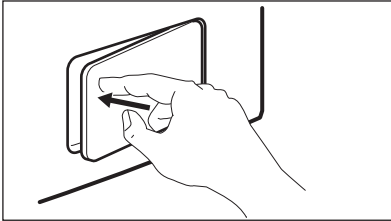
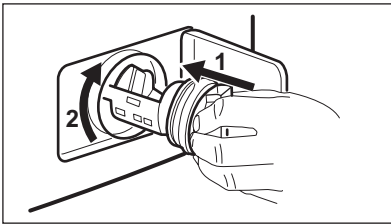

8. A vízcsap alatt tisztítsa meg a szűrőt, majd tegye vissza a szivattyú a vezetőibe.
9. Ellenőrizze, hogy megfelelően meghúzta-e a szűrőt, így megelőzve a szivárgásokat.
10. Zárja be a leeresztőszivattyúnál lévő ajtót.

A BEFOLYÓCSŐ ÉS A SZELEPSZÜRŐ

Akkor lehet szükség a szűrők megtisztítására, ha:

- A készülék nem tölt be vizet.
- Ha hosszú időt vesz igénybe a készülék vízzel való megtöltése.

A bemeneti vízszűrők tisztítása:

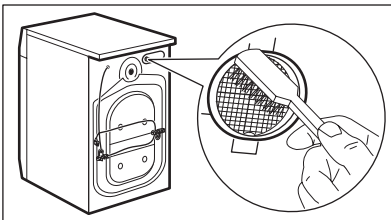
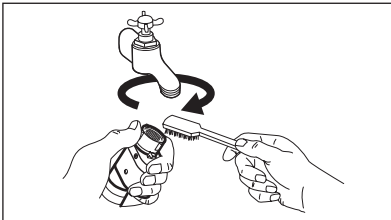

- A **4** gomb visszajelzője villog, és ezzel kapcsolatos riasztás látható a kijelzőn. Olvassa el a „Hibaelhárítás” című részt.



VIGYÁZAT

Húzza ki a hálózati csatlakozódugót a hálózati csatlakozóaljzatból.

1. Zárja el a vízcsapot.
2. Csavarja le a befolyócsövet a csapról.
3. Tisztítsa meg a befolyócsőben lévő szűrőt egy kemény sörtéjű kefével.
4. Vegye le a befolyócsövet a készülék hátoldaláról.
5. Tisztítsa meg a szelepen lévő szűrőt egy kemény sörtéjű kefével.

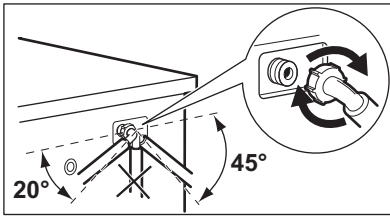

6. Szerelje vissza a befolyócsövet. A vízszivárgás elkerülése érdekében ellenőrizze, hogy a vízcsatlakoztatások szorosan megvannak-e húzva.
7. Nyissa ki a vízcsapot.

VÉSZLEERESZTÉS

Hibás működés miatt a készülék nem tudja a vizet leereszteni.

Ha ez történik, akkor végezze le a 'Leeresztő szivattyú tisztításához' című rész (1) - (6) lépéseiben leírtakat.

Szükség esetén, tisztítsa meg a szivattyút.

Tegye vissza a kifolyócsövet, és zárja a leeresztő szűrő lehajtható fedelét.

Amikor vészleeresztési eljárással engedile a vizet, akkor ismét be kell kapcsolnia a leeresztő rendszert:

1. Öntsön 2 liter vizet a mosószer-adagoló főmosás rekeszébe.
2. A víz leeresztésére indítsa el a programot.

FAGYVESZÉLY

Ha olyan helyen van a készülék elhelyezve, ahol 0°C alatt lehet a hőmérséklet, akkor engedje ki a megmaradt vizet a befolyócsőből és a leeresztő szivattyúból.

1. Húzza ki a hálózati csatlakozódugót a hálózati csatlakozóaljzatból.
2. Zárja el a vízcsapot.
3. Szerelje le a befolyócsövet
4. Tegye a befolyócső két végét egy tartályba, és hagyja a csőből kifolyni a vizet.
5. Ürítse ki a leeresztő szivattyút. Tekintse át a vészleeresztési eljárást
6. Amikor üres a vízszivattyú, akkor szerelje ismét vissza a befolyócsövet.



VIGYÁZAT

Ellenőrizze, hogy a magasabb-e 0 °C-nál a hőmérséklet, mielőtt ismét használja a készüléket.

A gyártó nem felelős az alacsony hőmérsékletek miatt keletkező károkért.

HIBAELEHÁRÍTÁS

A készülék nem indul el, vagy működés közben leáll.

Először próbálja meg kiküszöbölni a problémát (lásd a táblázatot). Ha nem sikerül, forduljon szakszervizhez.

Egyes problémák esetén hangjelzések hallhatóak, és riasztási kód jelenik meg a kijelzőn:

- **E10** - A készülék nem tölt be vizet.

- **E20** - A készülék nem ereszt le a vizet.
- **E40** - Nem megfelelően nyílik vagy záródik a készülék ajtaja.



VIGYÁZAT

Mielőtt elvégezné az alábbi ellenőrzéseket, kapcsolja ki a készüléket.

Jelenség	Lehetséges ok	Lehetséges megoldás
A készülék nem tölt be vizet.	A vízcsap zárva van. A befolyócső sérült.	Nyissa ki a vízcsapot. Ügyeljen rá, hogy a vízbefolyó-tömlőn ne legyen sérülés.
	Eltömődtek a befolyócső szűrői.	Tisztítsa meg a szűrőket. Nézze meg az „Ápolás és tisztítás” részt.
	A vízcsap eltömődött vagy vízköves.	Tisztítsa ki a vízcsapot.
	A befolyócső csatlakozása nem megfelelő.	Ügyeljen arra, hogy a csatlakozás megfelelő legyen.
	A víznyomás túl alacsony.	Forduljon a helyi vízszolgáltatóhoz.
A készülék nem ereszt le a vizet.	Megsérült a kifolyócső. Eltömődött a leeresztőszivattyú.	Ellenőrizze, hogy nincsenek-e sérülések a kifolyócsövön. Tisztítsa meg a leeresztőszivattyú szűrőjét. Nézze meg az „Ápolás és tisztítás” részt.
	A kifolyócső csatlakozása nem megfelelő.	Ügyeljen arra, hogy a csatlakozás megfelelő legyen.
	Leeresztési szakasz nélküli program van beállítva.	Állítsa be a leeresztési programot.
	Be van kapcsolva az 'Öblítő-stop' funkció.	Állítsa be a leeresztési programot.
Nem megfelelően nyílik vagy záródik a készülék ajtaja.		Zárja be megfelelően a készülék ajtaját.
A centrifugálási szakasz nem működik.	A centrifugálási szakasz ki van kapcsolva. Eltömődött a leeresztőszivattyú.	Állítsa be a centrifugálási programot. Tisztítsa meg a leeresztőszivattyú szűrőjét. Nézze meg az „Ápolás és tisztítás” részt.
	Egyensúlyi problémák vannak a töltettel.	Ilyen esetben kézzel rendezze el a dobban a darabokat, majd indítsa újra a centrifugálási szakaszt.

Jelenség	Lehetséges ok	Lehetséges megoldás
A program nem indul el.	A hálózati csatlakozódugó nincs megfelelően csatlakoztatva a hálózati csatlakozóaljzatba.	Csatlakoztassa a hálózati csatlakozódugót.
	Az elektromos olvadóbiztosító kiégett.	Cserélje ki a biztosítékot vagy kapcsolja fel a megszakítót.
	Nem nyomta meg a 4 gombot.	Nyomja meg az 4 gombot.
	Késleltetett indítás van beállítva.	A program azonnali elindításához törölje a késleltetett indítást.
	Be van kapcsolva a Gyerekzár funkció.	Kapcsolja ki a Gyerekzár funkciót.
Víz van a padlón.	A vízcsövek csatlakozásai szivárognak.	Ellenőrizze, hogy meg vannak-e húzva a csatlakozások.
	A leeresztőszivattyú szivárog.	Ellenőrizze, hogy szorosan illeszkedik-e a leeresztőszivattyú szűrője.
	Megsérült a kifolyócső.	Ügyeljen rá, hogy a vízbefolyó-tömlőn ne legyen sérülés.
Nem tudja kinyitni a készülék ajtaját.	Aktív egy mosási program.	Várja meg, amíg a mosási program befejeződik.
	Víz van a dobben.	Állítsa be a vízleeresztési vagy centrifugálási programot.
A készülékből szokatlan zajok hallatszanak.	Nincs szintbe állítva a készülék.	Állítsa szintbe a készüléket. Olvassa el az „Üzembe helyezés” című részt.
	Nem távolította el a csomagolást és/vagy a szállítási rögzítőcsavarokat.	Távolítsa el a csomagolást és/vagy a szállítási rögzítőcsavarokat. Olvassa el az „Üzembe helyezés” című részt.
	A töltet túl kicsi.	Tegyen több ruhát a dobba.
A készülék megtelik vízzel, majd azonnal leereszti azt.	A kifolyócső vége túl alacsonyan van.	Ellenőrizze, hogy megfelelő helyzetben van-e a kifolyócső.
Nem kielégítő a mosás eredménye.	Nem elegendő vagy nem megfelelő mosószert használt.	Növelje a mosószert mennyiségét, vagy használjon másikat.
	A ruhák mosása előtt nem távolította el a makacs szennyeződések.	A makacs foltok kezelésére használjon a kereskedelemben kapható termékeket.
	Nem megfelelő hőmérsékletet állított be.	Ellenőrizze, hogy megfelelő hőmérsékletet állított-e be.
	Túl nagy a töltet.	Csökkentse a töltetet.

Ellenőrzés után kapcsolja be a készüléket. A program a megszakítási ponttól folytatódik.

Ha a probléma ismét jelentkezik, akkor forduljon szakszervizhez.

Ha a kijelző a fentiekől eltérő hibakódot mutat,
forduljon a szervizhez.

ÜZEMBE HELYEZÉS

A CSOMAGOLÁS ELTÁVOLÍTÁSA

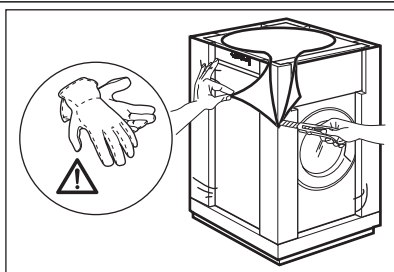

1. Használjon kesztyűt. Távolítsa el a külső fóliát. Ha szükséges, használjon vágószerszámot.

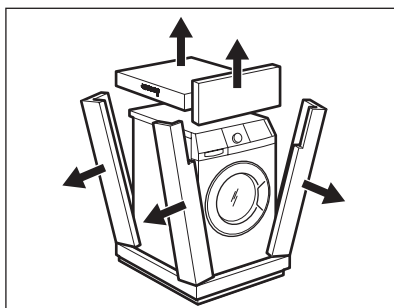

2. Vegye le a felső kartonlemezt.
3. Távolítsa el a polisztirol csomagolóanyagokat.

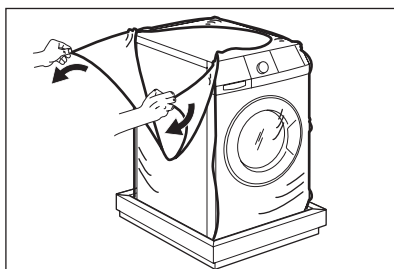

4. Távolítsa el a belső fóliát.

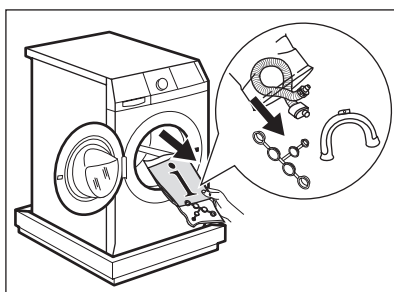

5. Nyissa ki az ajtót, és vegyen ki minden tartozékot a dobból.

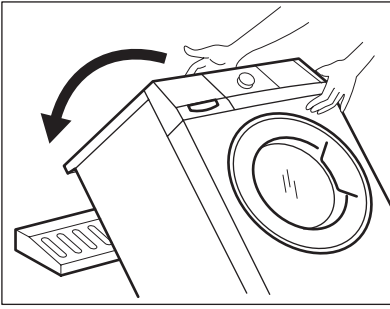

6. A polisztirol csomagolóanyagok közül egyet helyezzen a padlóra, a készülék mögé. Óvatosan helyezze rá a hátsó oldalával a készüléket. Ellenőrizze, hogy nem sérültek-e a tömlők.

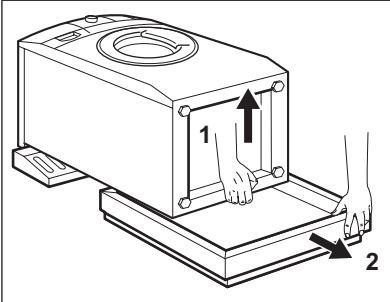

7. Vegye ki az alsó polisztirol lapot.
8. Állítsa fel függőleges helyzetbe a készüléket.

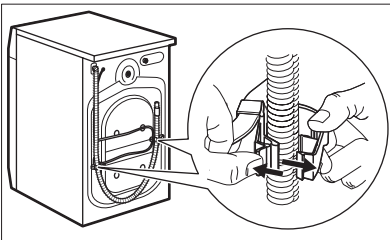

9. Vegye ki a hálózati kábelt és a kifolyócsövet a csőtartókból.

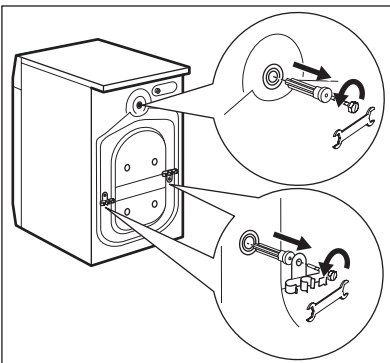

10. Csavarozza ki a három csavart. A készülékhez mellékelt kulcsot használja.
11. Húzza ki a műanyag távtartókat.

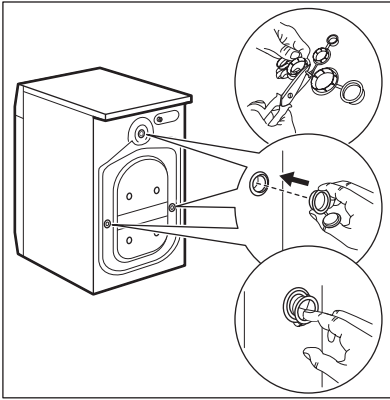

12. Helyezze a műanyag furatsapkákat a furatokba. A felhasználói kézikönyv zacskójában találhatóak a sapkák.



- Célszerű megőrizni a csomagolást és a szállítási rögzítőcsavarokat arra az esetre, amikor szállítani kell a készüléket.
- Ha a készüléket télen szállítják ki, amikor a hőmérséklet fagypont alatt van, az első használat előtt tárolja szobahőmérsékleten 24 óráig.

ELHELYEZÉS ÉS VÍZSZINTBE ÁLLÍTÁS

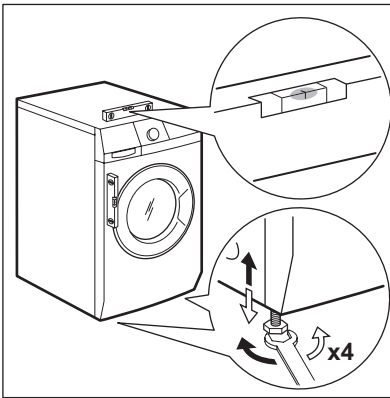

- A készüléket kemény, egyenletes padlófelületen kell elhelyezni.
- Ellenőrizze, hogy szőnyeg nem akadályozza a készülék alján a levegő keringését.
- Ellenőrizze, hogy nem ér-e a készülék falhoz vagy másához
- A szintbe állításhoz lazítsa vagy húzza meg a lábakat. A készülék megfelelő beállítása megakadályozza a készülék működése közben a rezgést, zajt és a készülék mozgását.

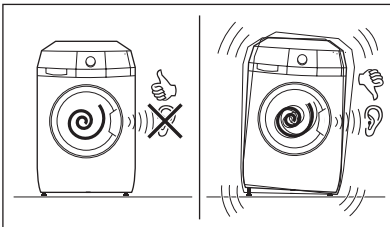

- Szintben és szilárdan kell a készüléknek állnia.

**FIGYELEM**

Ne tegyen a szintbe állítás érdekében kartont, fát vagy ehhez hasonló anyagokat a készülék lábai alá.

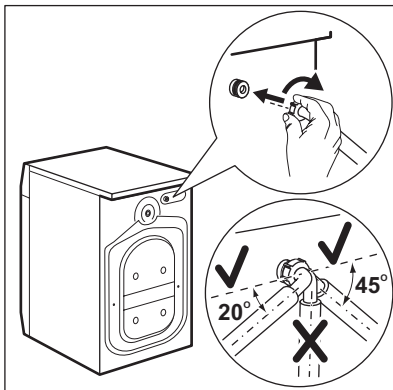
A BEFOLYÓCSŐ

- Csatlakoztassa a készülékhez a csövet. Csak balra vagy jobbra fordítsa a befolyócsövet. A megfelelő helyzet igazításhoz lazítsa meg a gyűrűs anyát.

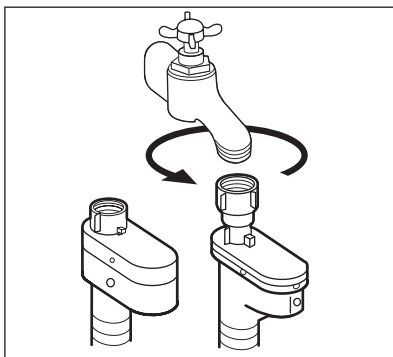

- Csatlakoztassa a befolyócsövet egy 3/4"-os csavarmentes csaphoz.

**FIGYELEM**

Ellenőrizze, hogy nincs-e a csatlakozásoknál szivárgás.

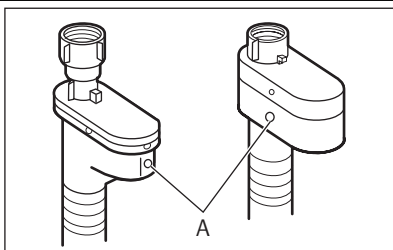

Ne használjon hosszabbító tömlőt, ha túl rövid a befolyócső. A befolyócső cseréje érdekében forduljon a szervizközponthoz.

Aquastop eszköz

Aquastop eszközzel rendelkezik a befolyócső. Ezen eszköz megakadályozza a természetes öregedés miatt a csőben előforduló vízszivárgásokat. Hibát jelez az „A” ablak piros része. Ha ez történik, akkor zárja el a vízcsapot, és a cső cseréje érdekében forduljon a szervizközponthoz.

VÍZLEERESZTÉS

Különböző módjai vannak a leeresztő cső csatlakoztatásának:

Műanyag tömlővezetővel.

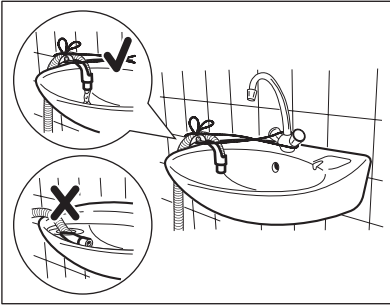
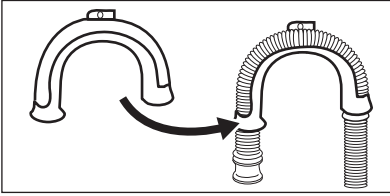

- A mosdó szélén.
- Ellenőrizze, hogy a műanyag vezető nem mozdulhat el, amikor a készülék leeresztést végez. Rögzítse a vízcaphoz vagy a falhoz a vezetőt.

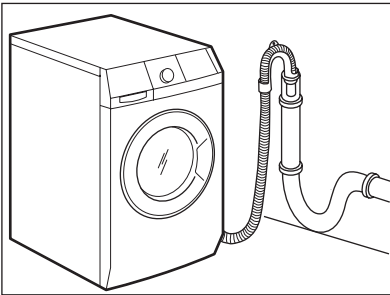

- Egy szellőzési lehetőséget biztosító állócsőhöz.

Lásd az ábra. Közvetlenül a lefolyó csőbe, 60 cm-nél nem kisebb, és 100 cm-nél nem nagyobb magasságba. A lefolyó cső végének mindig levegőznie kell, azaz a lefolyó csővezeték belső átmérőjének nagyobbak kell lennie, mint a lefolyó cső külső átmérője.

Műanyag csővezető nélkül.

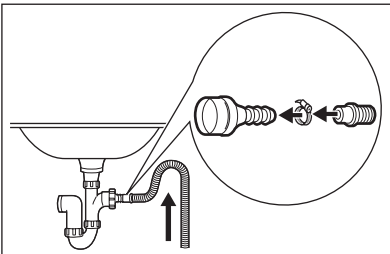

- Egy lefolyó szifonhoz.

Lásd az ábra. Dugja a lefolyó csövet a szifonba, és egy kapoccsal rögzítse. Ellenőrizze, hogy a ívet képez-e a cső, hogy megakadályozza a szennyeződések mosdóból a készülékbe jutását.

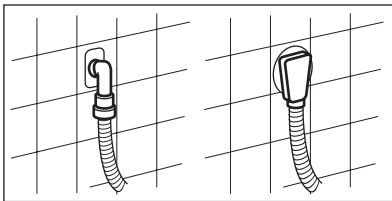

- Közvetlenül a helység falában lévő beépített lefolyó csőhöz, és egy kapoccsal rögzítse.



Maximum 400 cm-ig hosszabbíthatja meg a kifolyó csövet. Forduljon a márkaszervizhez másik kifolyó csőért vagy a hosszabbításért.

