

BE7314421

www.markabolt.hu
HU SÜTŐ

HASZNÁLATI ÚTMUTATÓ

AZ ÖN ELÉGEDETTSÉGE ÉRDEKÉBEN

Köszönjük, hogy megvásárolta ezt az AEG készüléket. Reméljük, hogy készülékünk kifogástalan teljesítményével hosszú éveken át elégedett lesz. Pontosan ezért alkalmaztunk olyan innovatív technológiákat és jellemzőket, melyek a mindennapi teendőket nagymértékben megkönnyítik, és amelyeket más készülékeken nem talál meg. Kérjük, szánjon néhány percet az útmutató végigolvasására, hogy a maximumot hozhassa ki készülékéből.

KIEGÉSZÍTŐ TARTOZÉKOK ÉS SEGÉDANYAGOK

Az AEG webáruházban mindent megtalál, ami ahhoz szükséges, hogy AEG készülékeinek ragyogó külsejét és tökéletes működését fenntartsa. Ezzel együtt széles választékban kínáljuk a legszigorúbb szabványoknak és az Ön minőségi igényeinek megfelelően tervezett és kivitelezett egyéb kiegészítő tartozékokat - a különleges főzőedényektől az evőeszköz kosarakig, az edénytartóktól a fehérnemű-zsákokig...



Látogassa meg webáruházunkat az alábbi címen:
www.aeg-electrolux.com/shop

TARTALOMJEGYZÉK

- 4 Biztonsági információk
- 7 Termékleírás
- 9 Az első használat előtt
- 10 Kezelőpanel
- 12 Napi használat
- 14 Órafunkciók
- 16 Automatikus programok
- 18 Tartozékok használata
- 21 További funkciók
- 24 Ápolás és tisztítás
- 27 Mit tegyek, ha...
- 28 Környezetvédelmi tudnivalók

A felhasználói kézikönyvben az alábbi szimbólumokat használjuk:



Fontos információk, amelyek személyes biztonságát szolgálják, illetve információk arra vonatkozóan, hogyan előzheti meg a készülék károsodását.



Általános információk és tanácsok



Környezetvédelmi információk

A változtatások jogát fenntartjuk



BIZTONSÁGI INFORMÁCIÓK

Üzembe helyezés és használat előtt olvassa el figyelmesen a használati útmutatót:

- személyes biztonsága és vagyontárgyai biztonsága,
- a környezet védelme, valamint
- a készülék helyes használata érdekében.

A használati útmutatót tartsa mindig a készülék közelében, annak áthelyezése vagy eladása esetén is.

A nem megfelelő üzembe helyezés vagy használat okozta károkért a gyártó nem vállal felelősséget.

Gyermekek és fogyatékkal élő személyek biztonsága

- A készüléket 8 év feletti gyermekek és csökkent fizikai, értelmi vagy mentális képességű, illetve megfelelő tapasztalatok és ismeretek híján lévő személyek csak felügyelettel, vagy a készülék biztonságos használatára vonatkozó megfelelő tájékoztatás esetén használhatják. A készülék nem játék.
- Minden csomagolóanyagot tartson távol a gyermekektől. Fulladás vagy fizikai sérülés veszélye áll fel.
- Sütés közben, vagy amikor a sütő ajtaja nyitva van, ne engedje a gyermekeket és az állatokat a sütő közelébe. Sérülés vagy maradandó egészségkárosodás veszélye áll fel.
- Ha a készülék rendelkezik Gyerekzár vagy Funkciózár (Kezelőszerv zár) funkcióval, kapcsolja be azt. Ezzel megakadályozhatja, hogy a gyermekek vagy állatok véletlenül működésbe hozzák a készüléket.

Általános biztonsági tudnivalók

- Ne változtassa meg a készülék műszaki jellemzőit. Sérülést okozhat, és kárt tehet a készülékben.
- Működés közben tilos a készüléket felügyelet nélkül hagyni.
- Minden használat után kapcsolja ki a készüléket.

Üzembe helyezés

- A készülék beüzemelését és csatlakoztatását kizárólag szakképzett villanyszerelő végezheti. Forduljon szakszervizhez! Ezzel megelőzhető a szerkezeti károk és a fizikai sérülések.
- Győződjön meg arról, hogy a készülék nem sérült-e meg a szállítás közben. Ne csatlakoztasson sérült készüléket. Szükség esetén keresse fel a vásárlás helyét.
- Az első használat előtt távolítsa el minden csomagolóanyagot, matricát és fóliát a készülékről. Ne távolítsa el az adattáblát. Ez érvénytelenítheti a jótállást.
- Az elhelyezéskor ügyeljen rá, hogy a készülék ne legyen csatlakoztatva az elektromos hálózatra.
- A készülék mozgatásakor legyen óvatos. Ez a készülék nehéz. Mindig használjon munkavédelmi kesztyűt. Ne emelje a készüléket a fogantyújánál fogva!

- Az elektromos berendezést egy leválasztó eszközzel kell ellátni, amely lehetővé teszi, hogy minden ponton leválassza a berendezést az elektromos hálózatról. A leválasztó eszköznek legalább 3 mm-es érintkezőtávolsággal kell rendelkeznie.
- Megfelelő leválasztó eszközt kell alkalmazni: hálózati túlterhelésvédő megszakítók, biztosítékok (a többől eltávolított csavaros típusú biztosíték), földzárlatkioldók és védőrelék.
- Üzembe helyezés előtt ellenőrizze, hogy a konyhabútorban van-e elegendő hely a készülék számára.
- A készüléket biztonságos szerkezet alá és mellé helyezze.
- Tartsa meg a minimális távolságot a többi készüléktől és berendezéstől.
- A készülék nem helyezhető talapzatra.
- A beépített sütők és beépített főzőlapok különleges csatlakozási rendszerrel vannak ellátva. A készülék károsodásának megelőzése érdekében azonos gyártótól származó készülékeket használjon együtt.

Elektromos csatlakoztatás

- A készüléket kötelező földelni.
- Ellenőrizze, hogy az adattáblán szereplő villamossági adatok megfelelnek-e háztartása elektromos hálózati paramétereinek.
- Az üzemi feszültségre vonatkozó információk az adattáblán találhatók.
- Mindig megfelelően felszerelt, érintésbiztos aljzatot használjon.
- Ne használjon elosztót, csatlakozót és hosszabbítót. Tűzveszély áll fenn.
- Ne cserélje, vagy módosítsa a hálózati kábelt. Lépjen kapcsolatba a szervizközponttal.
- Ügyeljen rá, hogy ne tegyen kárt a készülék hátulján található hálózati dugaszban (ha van ilyen) és kábelben, illetve ne nyomja össze azokat.
- A készüléket ne a hálózati kábelnél fogva válassa le. Mindig a dugaszt húzza fogja meg – ha rendelkezésre áll.

Használat

- A készüléket háztartási célú használatra tervezték. Ne használja a készüléket kereskedelmi és ipari célokra.
- A készüléket kizárólag háztartási ételkészítési feladatokra használja. Ezzel megelőzheti a fizikai sérüléseket, illetve a vagyoni károkat.
- Soha ne használja a készüléket tárolásra vagy munkafelületként.
- A készülék belseje és a tartozékok használat közben felforrósodnak. Égési sérülés veszélye áll fenn. Használjon védőkesztyűt, amikor tartozékokat vagy edényt helyez be vagy vesz ki.
- Legyen körültekintő a tartozékok behelyezése és kivétele során, hogy ne sérüljenek meg a sütő zománcozott részei.
- Ha a készülék működésben van, mindig álljon megfelelő távolságra tőle, amikor kinyitja az ajtaját. Forró gőz szabadulhat ki. Égési sérülés veszélye áll fenn.
- A zománc sérülésének vagy elszíneződésének megelőzése érdekében:
 - ne tegyen semmilyen tárgyat közvetlenül a sütőtér aljára és ne takarja le alumínium fóliával;
 - közvetlenül a készülékbe ne tegyen forró vizet;

- a sütés befejezése után a nedves edényeket és az ételeket ne tartsa a sütőben.
- A zománc elszíneződése nem befolyásolja a készülék teljesítményét és működését, ezért nem tekinthető meghibásodásnak garanciális értelemben.
- Ne gyakoroljon nyomást a készülék ajtajára, amikor az nyitva van.
- Sütés közben a sütő ajtaját mindig csukja be, még grillezés közben is.

Ápolás és tisztítás

- A karbantartás előtt kapcsolja ki a készüléket, és válassza le az elektromos hálózatról.
- Karbantartás előtt győződjön meg arról, hogy a készülék lehűlt. Égési sérülés veszélye áll fenn. Fennáll a veszély, hogy az üveglapok eltörnek.
- Mindig tartsa tisztán a készüléket. A ráakódott zsír vagy egyéb ételmaradék tüzet okozhat.
- Rendszeres tisztítással megakadályozhatja, hogy a felület anyaga károsodjon.
- A nagyon nedvdús süteményekhez használjon mély tepsit, ellenkező esetben a gyümölcsök leve maradandó foltokat ejthet.
- Személyes biztonsága és vagyontárgyai biztonsága érdekében a készüléket csak mosószeres vízzel tisztítsa. Ne használjon gyúlékony, vagy rozsdásodást okozó anyagokat.
- Ne tisztítsa a készüléket gőzborotvával vagy nagynyomású tisztítóberendezéssel, éles tárgyakkal, súrolószerekkel, dörzsszivaccsal vagy fémkaparóval.
- Ha sütőtisztító sprayt használ, kövesse a gyártó utasításait.
- Ne tisztítsa az üvegajtót súrolószerekkel vagy fémkaparóval. A belső üveglap hőálló felülete megrepedhet vagy eltörhet.
- Ha az ajtó üveglapjai megsérülnek, az üveg meggyengül, és eltörhet. Ennek elkerüléséhez cserélje ki az üveglapokat. Lépjen kapcsolatba a szervizközponttal.
- Legyen óvatos, amikor leszereli a készülék ajtaját. Az ajtó nehéz!
- Ne tisztítsa a katalitikus zománcreteget (ha van ilyen).

Tűzveszély!

- Óvatosan nyissa ki az ajtót. Az alkoholt tartalmazó összetevők esetén sütés közben alkohol és levegő keveréke keletkezik. Tűzveszély áll fenn.
- Az ajtó kinyitásakor tartsa távol a szikrát vagy nyílt lángot a készüléktől.
- Ne tegyen gyúlékony anyagot, gyúlékony anyaggal szennyezett tárgyat és/vagy olvadákony (műanyag vagy alumínium) tárgyat a készülékbe, annak közelébe, illetve annak tevéjére.

Sütőlámpa

- A sütőlámpa kicserélése előtt húzza ki a hálózati dugaszt a hálózati aljzatból. Áramütés veszélye áll fenn!
- Ha a lámpa cseréje szükségessé válik, az eredetivel azonos teljesítményű és műszaki paraméterekkel rendelkező, háztartási készülékekhez tervezett izzót használjon.
- A sütővilágítás izzójának cseréje előtt húzza ki a hálózati dugaszt a hálózati aljzatból. Áramütés veszélye áll fenn!

Szakszerviz

- A készüléken javítási, vagy egyéb munkákat kizárólag felkészült szervizszakember végezhet. Forduljon szakszervizhez.
- Csak eredeti pótalkatrészeket használjon.

A készülék leselejtezése

- A fizikai sérülések vagy károk megelőzése érdekében
 - Húzza ki a hálózati dugaszt a hálózati aljzattól.
 - Vágja el a hálózati tápkábelt, és helyezze a hulladékba.
 - Helyezze hulladékba az ajtózárat. Ezzel megelőzheti, hogy gyermek vagy kisállat szoruljon a készülékbe. Fulladásveszély áll fenn.

TERMÉKLEÍRÁS

Általános áttekintés

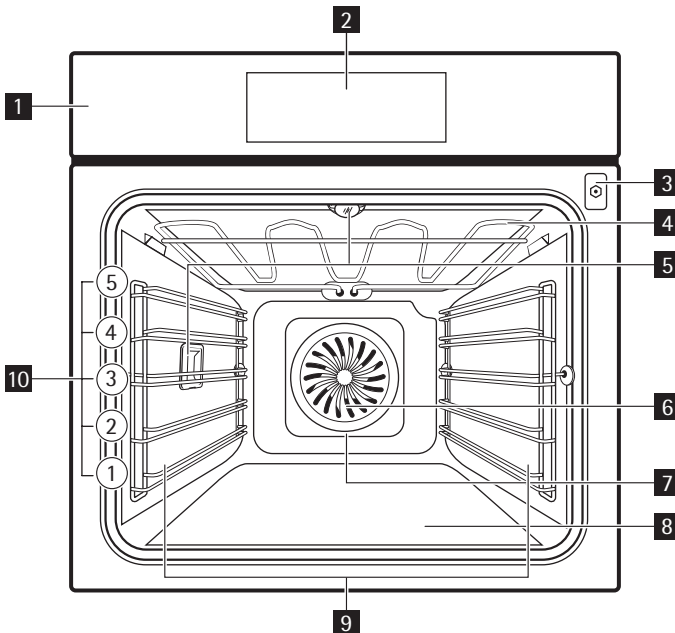

- 1** Kezelőpanel
- 2** Elektronikus programkapcsoló
- 3** A maghőmérséklet érzékelőjének aljzata
- 4** A fűtőelem
- 5** Sütőtér lámpája
- 6** Ventilátor
- 7** Hátsó fal fűtőeleme

- 8 Alsó sütés
- 9 Polctartó, kivehető
- 10 Polcmagasságok

Sütő tartozékai

- **Huzalpolc**

Főzőedényekhez, tortaformákhoz, tepsikhez.

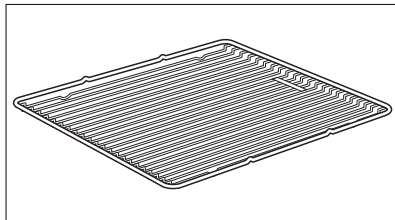

- **Tepsi**

Süteményekhez és teasüteményekhez.

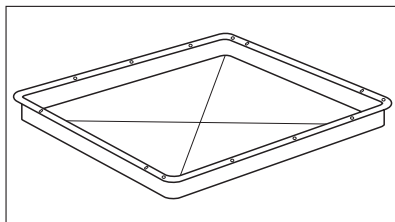

- **Sütő tepszi**

Süteményekhez és kekszekhez. Sütemények és húsok sütéséhez, illetve zsírfelfogó edényként.

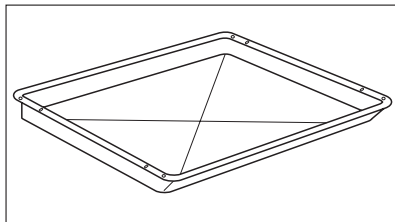

- **Maghőmérséklet érzékelő**

Az étel elkészültének mérésére.

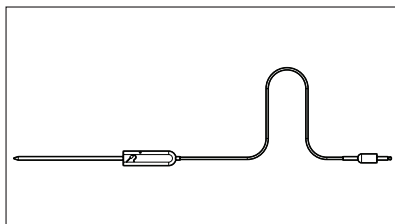

- **Teleszkópos polctartók**
Polcokhoz és tálcákhoz.

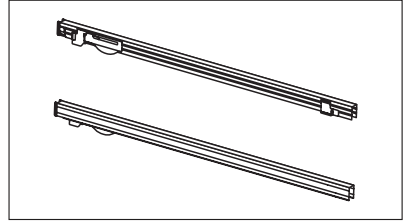

AZ ELSŐ HASZNÁLAT ELŐTT



VIGYÁZAT

Lásd a "Biztonsági információk" fejezetet.

Kezdeti tisztítás

- Távolítsa el minden alkatrészt a készülékből.
- Az első használat előtt tisztítsa meg a készüléket.



Olvassa el az "Ápolás és tisztítás" című fejezetet.

Első csatlakoztatás az elektromos hálózatra

Az elektromos hálózatra történő első csatlakoztatás után néhány másodpercig az összes szimbólum megjelenik a kijelzőn. A következő néhány másodpercben a szoftververzió látható a kijelzőn.

Az óra első beállítása

A szoftververzió kijelzésének eltűnése után "h" és "12:00" kijelzés jelenik meg.

Az óra beállítása:

1. Érintse meg a \wedge vagy \vee érzékelőmezőt az óra beállítására.
2. Érintse meg az OK vagy \odot érzékelőmezőt.
3. Érintse meg a \wedge vagy \vee érzékelőmezőt a perc beállítására.
4. Érintse meg az OK vagy \odot érzékelőmezőt.

A hőmérséklet/idő kijelző mutatja az új időt.

Az idő beállításának változtatása

Csak a készülék kikapcsolt állapotában változtathatja az idő beállítását.

Érintse meg a villogó \odot . \odot szimbólumot a kijelzőn. A fenti eljárást kövesse az új idő beállítására.

KEZELŐPANEL

Elektronikus programkapcsoló

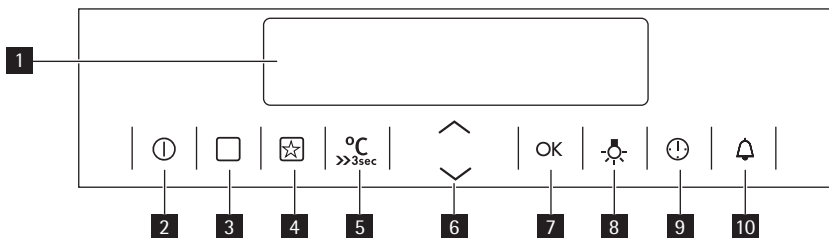

A készülék működtetéséhez használja az érzékelőmezőket.

	Érzékelőmező	Funkció	Leírás
1	-	KIJELZŐ	A készülék aktuális beállításait mutatja.
2		BE/KI	A készülék ki- és bekapcsolására.
3		BEÁLLÍTÁSOK	Egy sütőfunkció vagy program beállítására szolgál. Közvetlen hozzáférés a sütőfunkcióhoz a készülék kikapcsolt állapotában.
4		KEDVENCEM	Eltárolhatja a kedvenc programját. Kedvenc programjához való közvetlen hozzáférésre használja akkor is, amikor ki van a készülék kapcsolva.
5		HŐMÉRSÉKLET / GYORS FELFŰTÉS	A sütőtér hőmérsékletének és a maghőmérséklet érzékelő beállítására és megnézésére szolgál. Ha megnyomja és három másodpercig megnyomva tartja, akkor a Gyors felfűtés funkciót BE és KI kapcsolja. Közvetlen hozzáférés az első sütőfunkció hőmérséklet beállításához, amikor a készülék ki van kapcsolva.
6		FEL, LE	Egy sütőfunkció, óra funkció kiválasztására és a percszámológó, hőmérséklet vagy a pontos idő beállítására.
7	OK	OK	Megerősíti a kijelölést vagy beállítást.
8		SÜTŐVILÁGÍTÁS	A sütőlámpa be- és kikapcsolására.
9		ÓRA	Az óra funkció beállítása.
10			

	Érzékelőmező	Funkció	Leírás
10		PERCSZÁMLÁLÓ	A percszámláló beállítása

Kijelzés

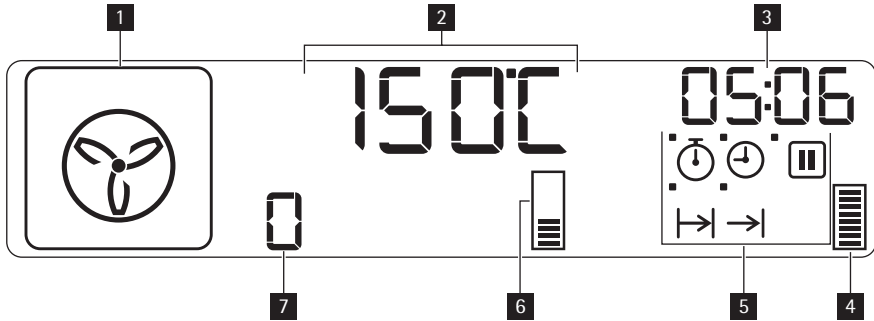

- 1 Sütőfunkció szimbóluma
- 2 Hőmérséklet / Idő kijelzés
- 3 Óra/maradékhő kijelzése (valamint Percszámláló és Pontos idő)
- 4 Maradékhő kijelzés
- 5 Óra funkció visszajelzők (lásd "Óra funkciók" táblázat)
- 6 Felmelegítés kijelzés
- 7 Sütőfunkció/program száma

A kijelző egyéb kijelzései

Szimbólumok	Név	Leírás
<input type="checkbox"/>	Beállítások	Választhat egy sütőfunkciót.
	Automatikus program	Választhat egy sütőprogramot.
	Kedvencem	A kedvenc program működik.
kg / gr	kg/gr	Súly megadását igénylő sütőprogram működik.
h / min	óra/perc	Egy óra funkció működik.
	Hőmérséklet / gyors felfűtés	A funkció működik.
	Hőmérséklet	Megnézheti vagy módosíthatja a hőmérsékletet.
	Maghőmérséklet érzékelő	A maghőmérséklet érzékelő csatlakozójában van a maghőmérséklet érzékelő.
	Sütőlámpa	Ki van a lámpa kapcsolva.
	Percszámláló	Működik a percszámláló funkció.

Felmelegítés kijelzés

Amikor bekapcsolja a sütő valamelyik funkcióját, a  kijelzőn egyenként megjelennek a sávok. A sávok jelzik, hogy emelkedik vagy csökken a sütőben a hőmérséklet.

Amikor a készülék eléri a beállított hőmérsékletet, akkor eltűnik a Felmelegítés kijelzés.

NAPI HASZNÁLAT



VIGYÁZAT

Lásd a "Biztonsági információk" fejezetet.



A készülék működtetéséhez használhatja:

- **kézi mód** - egy sütőfunkció, a hőmérséklet és elkészítési idő kézi beállítására.
- **automatikus programok** - egy étel elkészítésére, ha nem tud főzni vagy nem rendelkezik ilyen gyakorlattal.

Sütőfunkció beállítása







1. Érintse meg a érzékelőmezőt.







A kijelző egy beállított hőmérsékletet, szimbólumot és a sütőfunkció számát mutatja. villog a kijelzőn.

2. Érintse meg a  vagy  érzékelőmezőt egy sütőfunkció beállítására.
3. Érintse meg az OK érzékelőmezőt, vagy a készülék öt másodperc elteltével automatikus beindul.



Ha a  vagy érzékelőmezőt kapcsolja be a készüléket, és nem állított be sütőfunkciót vagy programot, akkor 20 másodperc elteltével kikapcsolódik a készülék.

Sütőfunkció		Alkalmazás	
1		Hőlégbefúvás, nagy hőfok	Sütés egyszerre maximum három sütőszinten. A Felső/alsó sütés üzemmódhoz képest 20-40°C-kal csökkentse a sütő hőmérsékletét. Étél aszalásához.
2		Pizzasütés	Ha a sütő egy polcszintjén szeretné sütni az ételt, és jól megpirítani, illetve ropogóssá tenni az alsó rétegét. A Felső/alsó sütés üzemmódhoz képest 20-40°C-kal csökkentse a sütő hőmérsékletét.
3		Hőlégbefúvás, kis hőfok	Különösen puha és szaftos sülték készítéséhez ajánljuk.
4		Alsó + felső sütés	Egy szinten történő tészta- és hússütés számára.
5		Fagyasztott ételek	Félkész ételek pl. sült krumpli, burgonyatallérok, tavaszi tekercs ropogósra sütéséhez.
6		Infrasütés	Nagyobb húsdarabok vagy nem csontozott szárnyas sütése egy polcszinten. Továbbá ételek, pl. csőben sülték barnításához.

Sütőfunkció		Alkalmazás	
7		Grill + felső sütés	Nagyobb mennyiségű, lapos ételdarabok grillezéséhez. Kenyér pírításához.
8		Grill	A rács közepére helyezett lapos étel grillezéséhez. Kenyér pírításához.
9		Melegen tartás	Az étel melegen tartásához.
10		Felolvasztás	Fagyasztott élelmiszerek kiolvasztásához.
11		Alsó sütés	Ropogós alapú sütemények készítéséhez, és étel tartósításához.
12		ECO sütés	Az ECO funkciók segítségével optimalizálhatja az energiafogyasztást a sütés során. Azonban először be kell állítania a sütés idejét. Az ajánlott beállításokról bővebb információt a sütési táblázatokban talál, a szokásos megfelelő sütőfunkciónál.

Sütőhőmérséklet módosítása

Érintse meg a \wedge / \vee érzékelőmezőt a hőmérséklet 5 °C-os lépésekben történő változtatására.

Amikor a készülék hőmérséklete be van állítva, akkor három hangjelzés hallható és eltűnik a Felmelegítés kijelzés.

A sütő hőmérsékletének megnézése

A funkció vagy program működése során megnézheti a készülékben a hőmérsékletét.

1. Érintse meg a \gg_{3sec} érzékelőmezőt.

A Hőmérséklet/idő kijelző mutatja a készülékben a hőmérsékletet.

- i** Ha meg akarja a sütőhőmérsékletet változtatni, akkor egynél többször érintse meg a $\gg_{3sec}^{\circ C}$ érzékelőmezőt, és a \vee vagy \wedge érzékelőmezőt használja.
2. Érintse meg az OK érzékelőmezőt, hogy visszatérjen a beállított hőmérséklethez, vagy öt másodperc elteltével a kijelző azt automatikusan mutatja.

Gyorsfelfűtés funkció

A gyors felfűtés funkció csökkenti a felfűtési időt.

- i** Ne tegyen ételt a sütőbe, amikor a gyors felfűtés funkció működik.

A gyors felfűtés funkció bekapcsolása: Érintse meg és három másodpercnél hosszabb ideig ne vegye el az ujját a $\gg_{3sec}^{\circ C}$ érzékelőmezőről.

Ha bekapcsolja a gyors felfűtés funkciót, akkor a kijelzőn látható sávok  egyenként villognak annak jelzésére, hogy működik a funkció.

- i** Nem minden sütőfunkciónál áll a gyors felfűtés rendelkezésre. Hangjelzés hallható, ha a beállított funkciónál nem áll a gyors felfűtés rendelkezésre.

Energiatakarékosság



A készülék ugyanolyan funkciókkal rendelkezik minden sütés során, hogy segítsen az energia megtakarításában:

- **Maradékhő:**
 - a sütő funkció vagy program működik: 10%-kal korábban kapcsolja ki a fűtőelemeket (a lámpa és a ventilátor tovább működik). A feltétel: 30 percnél hosszabb az elkészítési idő vagy használja az óra funkciókat (Időtartam, Befejezés, Késleltetés).
 - a sütő ki van kapcsolva: a maradékhőt használhatja az étel melegentartásához. A kijelzés: az óra/maradékhő kijelző mutatja a megmaradt hőmérsékletet, a sávok jelzik a hőmérséklet csökkenését.
- **Sütőlámpa ki** - érintse meg a érzékelőmezőt a sütőlámpa kikapcsolására a sütés alatt;
- **Kijelzés ki** - szükség esetén, kapcsolja ki a készüléket. Egyidejűleg érintse meg a és érzékelőmezőt, amíg eltűnik (vagy megjelenik) a kijelzés.
- **Eco funkciók** - lásd a "Sütőfunkció" című rész.

ÓRAFUNKCIÓK

SZIMBÓLUM	FUNKCIÓ	LEÍRÁS
	ELŐRESZÁMOLÁSOS IDŐZÍTŐ	Az előreszámolás beállításához. Azt mutatja mennyi idő óta működik a készülék. Ez a funkció nincs hatással a készülék működésére.
	ÓRA	A pontos idő megnézéséhez. Az óra beállításának megváltoztatásához 'Az óra beállítása' című részt nézze meg.
	IDŐTARTAM	Annak beállítására, hogy mennyi idő óta működik a készülék.
	BEFEJEZÉS	Annak beállítása, hogy mikor kapcsol ki a készülék. Az Időtartam és a Befejezés funkciók egyszerre is használhatók (Késleltetés), ha a sütőnek később automatikusan be, majd ki kell kapcsolnia.
	SET+GO	Később bármikor, az érzékelőmezőt egyetlen érintésével a szükséges beállításokkal a készülék indítására.

Előreszámlálásos időzítő

Akkor használja az előreszámlálásos időzítőt, ha azt akarja figyelni, hogy milyen hosszú idő óta működik a készülék. Azonnal bekapcsolódik, amikor a készülék megkezdja a melegítést.

Az előreszámlálásos időzítő visszaállítása: annyiszor érintse meg a érzékelőmezőt, amíg szimbólum villogni nem kezd a kijelzőn. Annyiszor érintse meg a érzékelőmezőt, amíg "00:00" nem jelenik meg a kijelzőn, és az Előreszámlálásos időzítő ismét elkezd előreszámlálni.





Az Időtartam és a Befejezés beállítása esetén nem használható az Előreszámlálásos időzítő.



Az IDŐTARTAM beállítása

1. Kapcsolja be a készüléket, és állítson be egy sütőfunkciót és hőmérsékletet.
2. Annyiszor érintse meg a  érzékelőmezőt, amíg \rightarrow nem látható a kijelzőn.
 \rightarrow villog a kijelzőn.
3. A \wedge vagy \vee érzékelőmezőt használja az IDŐTARTAM beállítására.
4. Az OK érzékelőmezőt nyomja meg a megerősítéshez.
5. A \wedge vagy \vee érzékelőmezőt használja az IDŐTARTAM órájának a beállítására.





-  Ha a  vagy OK érzékelőmezőt nyomja meg az IDŐTARTAM órájának beállítása során, akkor a készülék a BEFEJEZÉS funkció beállítására tér át.
6. Ha elérte a beállított időt, akkor két percig hangjelzés hallható.
 \rightarrow szimbólum és az időbeállítás villog a kijelzőn. A készülék kikapcsol.
Érintse meg bármely érzékelőmezőt, vagy nyissa ki a sütő ajtaját a hangjelzés leállítására.
 7. Kapcsolja ki a készüléket.

A BEFEJEZÉS beállítása

1. Kapcsolja be a készüléket, és állítson be egy sütőfunkciót és hőmérsékletet.
2. Annyiszor érintse meg a  érzékelőmezőt, amíg \rightarrow nem látható a kijelzőn.
 \rightarrow szimbólum villog a kijelzőn.
3. A \wedge vagy \vee érzékelőmezőt használja a BEFEJEZÉS beállítására (először a percet, majd az órát állítja be) és az OK vagy  érzékelőmezőt a megerősítésre.
4. Ha elérte a beállított időt, akkor két percig hangjelzés hallható.
 \rightarrow szimbólum és az időbeállítás villog a kijelzőn. A készülék kikapcsol.
5. Érintse meg bármely érzékelőmezőt, vagy nyissa ki a sütő ajtaját a hangjelzés leállítására.
6. Kapcsolja ki a készüléket.

A SET+GO beállítása

Később bármikor, az érzékelőmező egyetlen érintésével a szükséges beállításokkal a készülék indítására.

1. Állítson be egy sütőfunkciót (vagy programot) és hőmérsékletet (lásd a "A sütőfunkció beállítása" és a "Sütőhőmérséklet módosítása" című részek).
2. IDŐTARTAM beállítása (lásd "Az IDŐTARTAM beállítása" című rész).
3. Annyiszor érintse meg a  érzékelőmezőt, amíg  szimbólum villogni nem kezd a kijelzőn.
4. Az OK érzékelőmezőt érintse meg a SET+GO funkció beállítására.
Egy ponttal \rightarrow és  jelenik meg a kijelzőn. A pont azt jelzi, hogy mely funkciót kapcsolta be.
5. Érintsen meg egy érzékelőmezőt (a BE/KI kivételével) a SET+GO funkció indítására.

i Csak IDŐTARTAM beállítása után használhatja a SET+GO funkciót.

Eredmény ellenőrzése (csak kijelölt modelleknél)

Ha beállította a BEFEJEZÉS vagy IDŐTARTAM funkciót, akkor 2 perccel a sütés befejezése előtt egy hangjelzés hallható és bekapcsolódik a lámpa. A készülék a BEFEJEZÉS vagy az IDŐTARTAM funkció beállítására lép. E két perc alatt megnézheti a sütési eredményeket, szükség esetén, újabb BEFEJEZÉS vagy IDŐTARTAM időértéket adhat meg.

A Késleltetés funkció beállítása

Az IDŐTARTAM \rightarrow és a BEFEJEZÉS \rightarrow funkciók egyszerre is használhatók, ha a sütőnek később automatikusan be, majd ki kell kapcsolnia. Ezen esetben először az IDŐTARTAM \rightarrow , majd a BEFEJEZÉS \rightarrow funkciót állítsa be (lásd "Az IDŐTARTAM beállítása" és "A BEFEJEZÉS beállítása" című rész).

Ha be van a Késleltetés funkció kapcsolva, akkor a sütőfunkció állandó szimbóluma látható a kijelzőn, \rightarrow egy ponttal és \rightarrow szimbólum. A pont azt jelzi, hogy melyik óra funkció van bekapcsolva az Óra/maradékó kijelzőn.

A PERCSZÁMLÁLÓ beállítása

A PERCSZÁMLÁLÓT használja visszaszámlálós időzítés beállítására (maximum 23:59 perc). Ez a funkció nincs hatással a sütő működésére. Bármikor beállíthatja a PERCSZÁMLÁLÓ funkciót, a készülék kikapcsolt állapotában is.

1. Érintse meg a \triangle érzékelőmezőt.
 \triangle szimbólum és "00" villog a kijelzőn.
2. A \wedge vagy \vee érintőmezőt használja a PERCSZÁMLÁLÓ beállítására. Először a másodpercet, majd a percet és az órát állítsa be.
3. Érintse meg az OK érzékelőmezőt, vagy a készülék öt másodperc elteltével automatikus indítja a PERCSZÁMLÁLÓ funkciót.
4. Amikor letelt a beállított idő, akkor két percig hangjelzés hallható, és "00:00" illetve \triangle szimbólum villog a kijelzőn.
5. Érintse meg bármely érzékelőmezőt, vagy nyissa ki a sütő ajtaját a hangjelzés leállítására.



AUTOMATIKUS PROGRAMOK



VIGYÁZAT

Lásd a "Biztonsági információk" fejezetet.



A sütő 20 automatikus programmal és recepttel rendelkezik. Az automatikus programot illetve receptet akkor használja, ha az étel elkészítésével kapcsolatban nincs kellő ismerete vagy gyakorlata. A programozott recepteket a „Receptkönyvben” találja meg.

Három típusú automatikus program létezik:

- Programozott receptek;
- Automatikus programok súly megadásával;
- Automatikus programok maghőmérséklet-érzékelővel;

Automatikus receptek

Egy automatikus recept beállítása:

1. Kétszer érintse meg a érzékelőmezőt, amíg nem látható a kijelzőn.
A kijelzőn az automatikus program szimbóluma és száma látható.
2. Érintse meg a \wedge vagy \vee érzékelőmezőt az automatikus recept kiválasztására.
3. Érintse meg az OK érzékelőmezőt, vagy az automatikus recept szerinti működés öt másodperc elteltével automatikusan beindul.
4. Ha elérte a beállított időt, akkor két percig hangjelzés hallható. A \mapsto szimbólum villog.
A készülék kikapcsol.
5. Érintse meg bármely érzékelőmezőt, vagy nyissa ki a sütő ajtaját a hangjelzés leállítására.

Automatikus programok súly megadásával

Ha beállítja a hús tömegét, a készülék kiszámolja a sütési időt.

1. Annyiszor érintse meg a érzékelőmezőt, amíg nem látható a kijelzőn.
2. Érintse meg a \wedge vagy \vee érzékelőmezőt a súlyprogram beállítására (lásd a "Receptkönyv" című részt).
A következőket mutatja a kijelző: elkészítési idő, \mapsto időtartam szimbólum, egy alapértelmezett súly, egy mértékegység (kg, g).
3. Érintse meg az OK érzékelőmezőt, vagy a beállítások elmentése öt másodperc elteltével automatikusan megtörténik.
4. A készülék beindul. A mértékegység szimbóluma villog a kijelzőn. Ezen idő alatt megváltoztathatja az alapértelmezett súlyértéket a \wedge vagy \vee érzékelőmező segítségével. Érintse meg a OK érzékelőmezőt.
5. Ha elérte a beállított időt, akkor két percig hangjelzés hallható. A \mapsto szimbólum villog.
A készülék kikapcsol.
6. Érintse meg bármely érzékelőmezőt, vagy nyissa ki a sütő ajtaját a hangjelzés leállítására.

Automatikus program maghőmérséklet érzékelővel

Az étel maghőmérséklete alapértelmezett, és maghőmérséklet érzékelővel kerül a programokban meghatározásra. Akkor fejeződik be a program, amikor a készülék elérte a beállított maghőmérsékletet.

1. Annyiszor érintse meg a érzékelőmezőt, amíg a \mapsto szimbólum nem látható a kijelzőn.
2. Helyezze el a maghőmérséklet érzékelőt (lásd "A maghőmérséklet érzékelő" című részt).

3. Érintse meg a \wedge vagy \vee érzékelőmezőt a maghőmérséklet érzékelő program beállítására.
Amikor be van egy maghőmérséklet érzékelő program állítva, akkor a kijelzőn az elkészítési idő, \mapsto és \curvearrowright szimbólum látható.
4. Érintse meg az OK érzékelőmezőt, vagy a beállítások elmentése öt másodperc elteltével automatikusan megtörténik.
5. Ha elérte a beállított időt, akkor két percig hangjelzés hallható. A \mapsto szimbólum villog.
A készülék kikapcsol.
6. Érintse meg bármely érzékelőmezőt, vagy nyissa ki a sütő ajtaját a hangjelzés leállítására.

Kedvencem funkció

E funkciót használja a sütőfunkció vagy program kedvenc hőmérséklet és idő beállításainak az elmentésére.

1. Állítsa be egy sütőfunkció vagy program hőmérsékletét és idejét.
2. Érintse meg és három másodpercnél hosszabb ideig ne vegye el az ujját a $\boxed{\star}$ érzékelőmezőről.
Hangjelzés hallható.
3. Kapcsolja ki a készüléket.

A Kedvencem funkció használata:

- **A Kedvencem funkció bekapcsolása:** Érintse meg a $\boxed{\star}$ érzékelőmezőt. A készülék bekapcsolja a kedvencem funkciót.
- **A Kedvencem funkció kikapcsolása:** Érintse meg a $\textcircled{1}$ érzékelőmezőt.



Amikor működik a kedvencem funkció, akkor változtathatja a hőmérsékletet és időt.

TARTOZÉKOK HASZNÁLATA



VIGYÁZAT

Lásd a "Biztonsági információk" fejezetet.

A maghőmérséklet-érzékelő

A maghőmérséklet-érzékelő a hús maghőmérsékletét méri. Amikor a hús a beállított hőmérsékletet elérte, a készülék kikapcsol.





Két hőmérsékleti adatot kell beállítani:

- A sütő hőmérsékletét: lásd a receptkönyvben a hússütési táblázatot.
- A maghőmérsékletet: lásd a receptkönyvben a maghőmérséklet-érzékelő táblázatát.





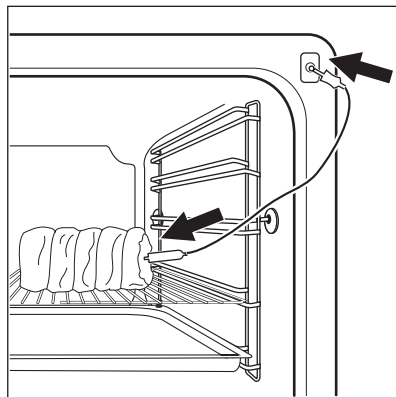

Kizárólag a mellékelt maghőmérséklet-érzékelőt illetve eredeti pótalkatrészt használjon.

1. Kapcsolja be a készüléket.

2. Szűrje a maghőmérséklet-érzékelő (melynek nyelén  szimbólum van) hegyét a hús közepébe.
3. Illessze a maghőmérséklet-érzékelő dugóját a készülék elején lévő aljzatba.
A kijelző villogó szimbólumot  mutat, és az alapértelmezettként beállított maghőmérsékletet. Az első használatkor a hőmérséklet 60 °C, a következő használatok során pedig az utolsóként beállított érték.
4. A  vagy a  gomb megérintésével módosítsa a maghőmérsékletet.
5. Érintse meg az OK gombot, vagy a készülék 5 másodperc elteltével automatikusan elmenti a beállításokat.



i A maghőmérsékletet csak akkor tudja beállítani, ha a  szimbólum villog. Amennyiben a kijelző a maghőmérséklet beállítása előtt statikus  szimbólumot mutat, a °C gomb és a  illetve  segítségével állítson be új értéket.

6. Állítsa be a sütőfunkciót és, ha szükséges, a sütőhőmérsékletet.

A kijelző az aktuális maghőmérsékletet és a  jelet mutatja, amely a beállított és az aktuális sütőhőmérséklet viszonyát jelzi.

i A sütési folyamat során a maghőmérséklet-érzékelő egyik felének folyamatosan a hús belsejében kell lennie, míg a másik végének az aljzatban.

i Amíg a készülék kiszámítja a becsült időtartamot, a számláló funkció értéke megjelenik az óra/maradék hő kijelzőjén. Amikor az első kalkuláció befejeződik, megjelenik az óra/maradék hő kijelzője, majd a sütés becsült időtartama. A készülék a sütés során folyamatosan kalkulálja az időtartamot. A kijelző időközönként aktualizálja az időtartam értékét.

7. Amikor a hús elérte a beállított maghőmérsékletet, a maghőmérséklet és a  villog. Két percen át hangjelzés hallható.

A hangjelzés kikapcsolásához érintsen meg egy érzékelőmezőt.

8. Húzza ki a maghőmérséklet-érzékelő dugóját az aljzatból, és vegye ki a húst a sütőből.

! VIGYÁZAT

Legyen óvatos, amikor a maghőmérséklet-érzékelőt eltávolítja. Forró, és égési sérülés veszélye áll fenn!

9. Kapcsolja ki a készüléket.

i Amikor a maghőmérséklet-érzékelőt az aljzatba illeszti, törli az órafunkciók beállításait.

i Amikor a maghőmérséklet-érzékelő használatával süt, a jelzett hőmérsékletet módosíthatja a hőmérséklet-/órajelzőn. Miután az aljzatba illesztette a maghőmérséklet-érzékelőt, és beállított egy sütőfunkciót és hőmérsékletet, a kijelző az aktuális maghőmérsékletet mutatja.

A három alábbi hőmérsékleti adat megtekintéséhez érintse meg ismételten a $\text{>>3sec}^{\circ\text{C}}$ gombot:

- Az aktuális maghőmérséklet
- A sütő beállított hőmérséklete
- A sütő aktuális hőmérséklete.

A beállított maghőmérséklet átvált az aktuális maghőmérsékletre, a sütő aktuális hőmérséklete pedig a sütő beállított hőmérsékletére vált.

Sütőtartozékok behelyezése

i A mély tepsí és a rácsos polc oldalsó szélekkel rendelkeznek. A szélek és a vezetősínek kialakítása biztonságossá teszi a sütő tartozékait, így azok nem tudnak megbillenni.

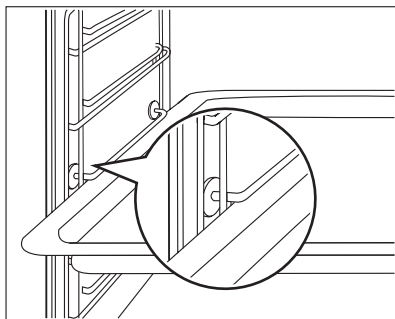

A rácsos polc és a mély tepsí együttes behelyezése

Helyezze a rácsos polcot a mély tepsire. Tolja be a mély tepsit a sütő egyik szintjének vezetősínei közé.

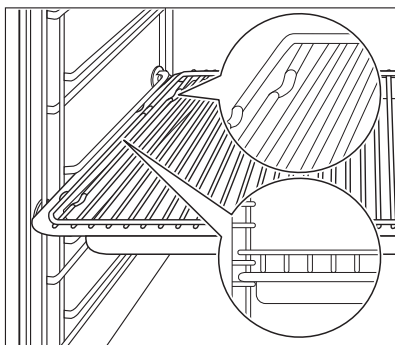

Teleszkópos polctartók - a sütőtartozékok behelyezése

Helyezze a sütőtálcát vagy a mély tepsit a teleszkópos polctartóra.

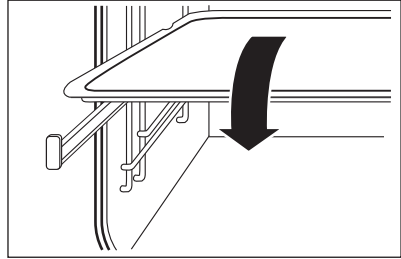

Helyezze rá a sütőrácstot a teleszkópos polctartóra úgy, hogy a lábak lefelé nézzenek.

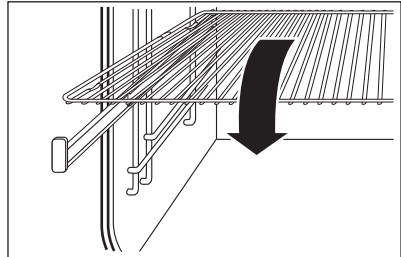

A sütőrács magas pereme további biztosíték arra, hogy a főzőedények ne csúszhassanak le a polcra.

A sütőrács és a mély tepszi együttes behelyezése

Helyezze a sütőrácstot a mély tepsire. Helyezze a sütőrácstot és a mély tepsit a teleszkópos polctartóra.

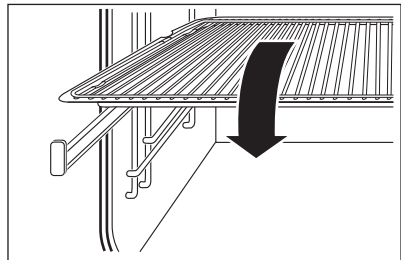



TOVÁBBI FUNKCIÓK

Gyermekek biztonsága

Ne tudja a készüléket bekapcsolni, ha a gyermekzár eszköz működik.

A gyermekzár eszköz be-/kikapcsolása:

1. Kapcsolja ki a  érzékelőmezővel a a készüléket. Ne állítson be sütőfunkciót.
2. Egyidejűleg érintse meg és legalább 2 másodpercig ne vegye el az ujját a  és  érzékelőmezőről.
3. Hangjelzés hallható.



A SAFE felirat jelenik meg a kijelzőn, amikor megérint egy gombot. Ha a sütő rendelkezik "Pirolitikus tisztítás" funkcióval, akkor zárva van az ajtó.

Funkciózár

A Funkciózár megakadályozza abban, hogy véletlenül megváltoztassa a sütőfunkciókat.



Csak a készülék működése során kapcsolhatja be a Funkciózárát.

A Funkciózár bekapcsolása:

1. Szükség esetén kapcsolja be a készüléket.
2. Nem szükséges beállításokat végeznie.
3. Egyidejűleg érintse meg és addig ne vegye el az ujját a és érzékelőmezőről.

Amíg **Loc** felirat meg nem jelenik a kijelzőn. Be van a Funkciózár kapcsolva.

Ha bármely érzékelőmezőt megérinti, amikor a Funkciózár be van kapcsolva, akkor hangjelzés hallható.

A Funkciózár kikapcsolásához egyidejűleg érintse meg és tartsa az ujját a és érzékelőmezőn.



A Funkciózár nem akadályozza meg a készülék véletlen kikapcsolását. Ha kikapcsolja a készüléket, akkor megszűnik a Funkciózár működése.

Beállítások menü

A beállítások menü teszi lehetővé a főmenühöz funkció adását ill. eltávolítását (például: be- vagy kikapcsolhatja a Maradék hő kijelzést). A beállítások menü maximum nyolc beállítást tartalmaz (SET1 és SET7 között). A beállítások száma a modelltől függően eltérő. Az alábbi táblázatot nézze meg az egyes beállítások lehetséges értékeit illetően.

Beállítások menü

A beállítás menü kijelzése	Leírás	Beállítási érték
SET1	SET+GO	ON/OFF
SET2	MARADÉKHŐ KIJELZÉS	ON/OFF
SET3	NYOMÓGOMB HANG	CLIC/BEEP/OFF
SET4	HIBAJELZŐ HANG	ON/OFF
SET5	SZERVIZMENÜ	ON/OFF
SET6	GYÁRI BEÁLL. VISSZA	YES/NO
SET7 ¹⁾	IDŐ MEGNÖVELÉSE	ON/OFF

1) Csak a kijelölt modellek



Csak a készülék kikapcsolt állapotában állíthatja be a beállítások menüt.

A Beállítások menü bekapcsolása:

1. Szükség esetén a érzékelőmező segítségével kapcsolja ki a készüléket.
2. Érintse meg és három másodpercnél hosszabb ideig ne vegye el az ujját a érzékelőmezőről.

A kijelzőn "SET1" látható és az "1" kijelzés villog.

3. Érintse meg a / érzékelőmezőt a beállítás elvégzésére.

4. Érintse meg az OK érzékelőmezőt.
5. Érintse meg a \wedge / \vee érzékelőmezőt a beállítás értékének megváltoztatására.
6. Érintse meg az OK érzékelőmezőt.

Automatikus kikapcsolás

Biztonsági okokból a készülék bizonyos idő elteltével automatikusan kikapcsol:

- ha egy sütőfunkció üzemel.
- ha nem módosítja a sütőhőmérsékletet.

Sütő hőmérséklete	Kikapcsolási idő
30 °C -120 °C	12,5 óra
120 °C - 200 °C	8,5 óra
200 °C -250 °C	5,5 óra
250°C-tól maximális hőmérsékletig	3,0 óra

Az automatikus kikapcsolást követően a sütő ismételt működtetéséhez érintse meg az érzékelőmezőt.



Az automatikus kikapcsolás a következő funkciókon kívül minden sütőfunkciónál érvényes: világítás, alacsony hőmérsékletű sütés, maghőmérséklet-érzékelő, időtartam, befejezés, késleltetési időtartam.

Kijelző fényereje

Kétféle kijelző fényerő beállítás van:

- Éjszakai fényerő - amikor ki van a készülék kapcsolva, akkor 22:00 és 06:00 között kisebb a kijelző fényereje;
- Nappali fényerő:
 - amikor a készülék be van kapcsolva.
 - ha éjszakai fényerőnél megérint egy érzékelőmezőt (kivéve a BE/KI érzékelőmezőt), akkor a következő 10 másodpercre a kijelző visszatér a nappali fényerő beállításra;
 - ha a készülék ki van kapcsolva és bekapcsolja a percszámlálót. Amikor befejeződik a percszámláló funkció működése, akkor a kijelző visszatér az éjszakai beállításra;

Hűtőventilátor

Amikor a készülék üzemel, a hűtőventilátor automatikusan bekapcsol, hogy hidegen tartsa a készülék felületeit. Amikor kikapcsolja a készüléket, a hűtőventilátor továbbra is működik, amíg a készülék le nem hűl.

Mechanikus ajtózár

Az ajtózár a készülék vásárlásakor nincs bekapcsolva.

Az ajtózár bekapcsolásához: Húzza előre az ajtózárat, míg be nem zár.

Az ajtózár kiiktatásához: Nyomja vissza az ajtózárat a panelbe.

Nyissa ki a készülék ajtaját:

1. Nyomja be és tartsa meg az ajtózárat.
2. Nyissa ki az ajtót.

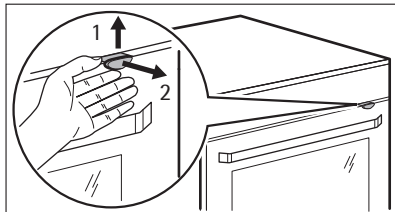

A készülék ajtajának becsukása közben ne nyomja az ajtózárat!



Amikor a készüléket kikapcsolja, az nem iktatja ki a mechanikus ajtózárat.

ÁPOLÁS ÉS TISZTÍTÁS



VIGYÁZAT

Lásd a "Biztonsági információk" fejezetet.

Tisztítással kapcsolatos megjegyzések:

- A készülék elejét meleg vizes és tisztítószeres puha ruhával tisztítsa meg.
- A fém felületek tisztítását végezze a szokásos tisztítószerrel.
- Minden használat után alaposan tisztítsa meg a sütő belsejét. Ily módon könnyen el tudja távolítani a szennyeződések, és azok később nem égnek rá a felületre.
- A makacs szennyeződéseket az erre a célra kifejlesztett tisztítószerrel tisztítsa meg.
- Minden használat után tisztítsa meg az összes tartozékot (tisztítószeres melegvízzel megnedvesített puha ruhával), majd hagyja őket megszáradni.
- Ha nem tapadó felületű tartozékai vannak, ne tisztítsa őket marószerekkel, éles szélű tárgyakkal vagy mosogatógépben. Ez a letapadás gátló bevonat sérülését okozhatja.

Polctartó

A polctartó sínek kiszerezhetők az oldalfalak tisztításához.

A polctartó sínek eltávolítása

1. Húzza el a polctartó sín elejét az oldalfaltól.

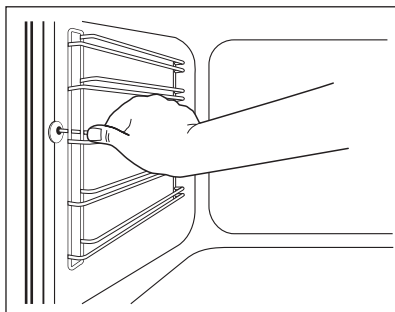

2. A teljes eltávolításhoz húzza el a polctartó sín hátulját is az oldalfaltól.



A polctartó sín visszaszerelésekor fordított sorrendben járjon el.



Teleszkópos polctartókkal ellátott modelleknél:

A teleszkópos polctartón található tartócsapok előre nézzenek!

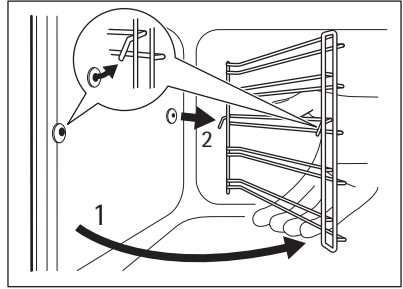

A sütő teteje

A sütő tetején lévő fűtőelemet lehajtásával könnyebben megtisztíthatja a sütő tetejét.



VIGYÁZAT

A fűtőelem lehajtása előtt kapcsolja ki a készüléket. Ellenőrizze, hogy lehűlt-e már a készülék. Égési sérülés veszélye áll fenn!

A fűtőelem levétele

1. Távolítsa el a polctartót.
2. Tartsa meg elől mindkét kezével a fűtőelemet.
3. Húzza előre és kifelé a rúgó nyomása ellenében a kétoldali támasz mentén.
4. A fűtőelem ekkor lehajlik.

A sütő tetejét ezzel előkészítette a tisztításra.

A fűtőelem visszahelyezése

1. A fűtőelemet a levételével fordított sorrendben kell visszahelyezni.

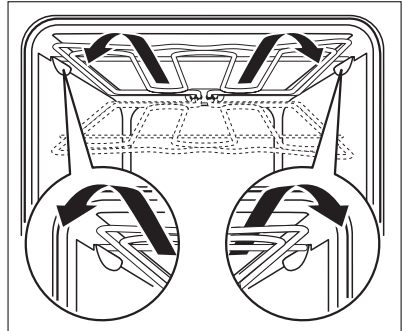

Hajtsa vissza megfelelően a fűtőelemet a készülék belső falán lévő kétoldali támasz fölé.

2. Helyezze be a polctartó sínt.

Sütőlámpa



VIGYÁZAT

Áramütés veszélye áll fenn.

Forró lehet a sütőlámpa és a lámpa üveg fedőlapja.

A sütőlámpa cseréje előtt:

- Kapcsolja ki a készüléket.
- Vegye ki a biztosítót a biztosítódobozból, vagy kapcsolja ki a megszakítót.



FIGYELEM

Tegyen egy kendőt a készülék belsejének az aljára. Ez megakadályozza a lámpa üveg fedőlapjának és a sütőtérnek a sérülését.

A sütőlámpa cseréje:

1. A sütőlámpa üvegburája a sütőtér felső részén található.
Az üvegbúra eltávolításához fordítsa azt az óramutató járásával ellentétes irányba.
2. Tisztítsa meg az üvegburát.
3. Ha szükséges, cserélje ki a sütőlámpát egy megfelelő, 300 °C-ig hőálló izzóra.



Használja ugyanazt a sütőlámpa típust.

4. Szerelje vissza az üvegburát.

A sütőlámpa cseréje:

1. A sütőlámpa üvegburája a sütőtér bal oldalán található.
Távolítsa el a bal oldali polctartó sínt.
2. Használjon egy keskeny, tompa eszközt (pl. teáskanalat) az üvegbúra eltávolításához. Tisztítsa meg az üvegburát.
3. Ha szükséges, cserélje ki a sütőlámpát egy megfelelő, 300 °C-ig hőálló izzóra.



Használja ugyanazt a sütőlámpa típust.

4. Szerelje vissza az üvegburát.
5. Helyezze vissza a bal oldali polctartó sínt.

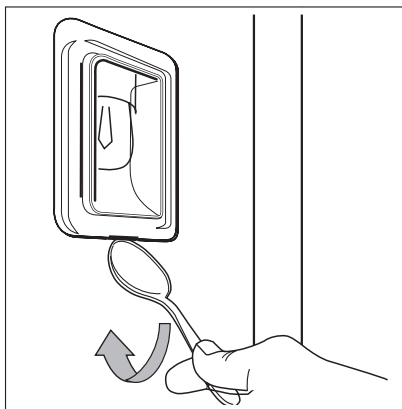

Sütőajtó és az ajtó üveglapjai

Ha a sütőajtót meg kívánja tisztítani, vegye le.



FIGYELEM

Legyen óvatos, amikor a készülék ajtaját leszereli. Az ajtó nehéz!

A sütőajtó leszerelése

1. Nyissa ki a sütő ajtaját, ameddig csak lehet.
2. Teljesen nyomja a felerősítő karokat (A) az ajtó két zsanérján.
3. Csukja be a sütő ajtaját az első pozícióig (kb. 70°-os szögben).
4. Tartsa meg mindkét oldalon egy kézzel a sütőajtót, és húzza el felfelé irányuló szögben a sütőtől.

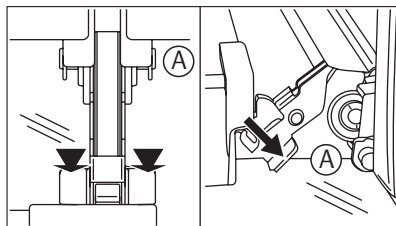

Az ajtó visszaszerelésekor fordított sorrendben járjon el.

i Az üveglapok száma modelltől függően változik.



FIGYELEM

Helyezze a sütőajtót külső oldalával lefelé fordítva egy puha és egyenletes felületre, nehogy megkarcolódjon.

Az ajtó üveglapjainak kivétele és megtisztítása

1. Szerelje le a sütőajtót.
2. Tartsa meg két oldalon az ajtó felső szélénél lévő ajtószegélyt (B), majd nyomja befelé, hogy elengedjen a kapocs tömítése.
3. Előrefelé húzva vegye le az ajtószegélyt.

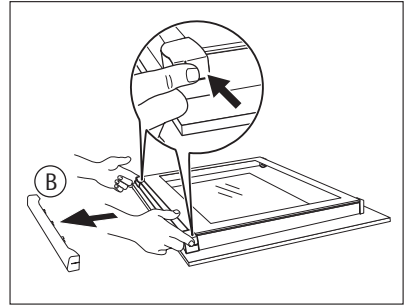

4. Ragadja meg az ajtó üveglapjait egyenként a felső szélüknél fogva, és húzza ki őket a vezetősínből.
5. Tisztítsa meg az ajtó üveglapjait.

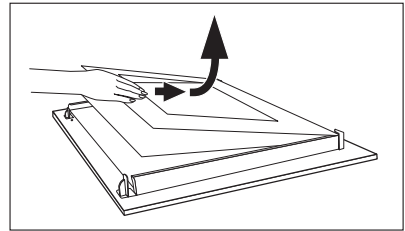

A lapok visszahelyezésekor fordított sorrendben járjon el. Először a kisebb lapot helyezze vissza, majd a nagyobbat.

MIT TEGYEK, HA...



VIGYÁZAT

Lásd a "Biztonsági információk" fejezetet.

Jelenség	Lehetséges ok	Megoldás
A sütő nem melegszik fel.	A készülék kikapcsolt állapotban van.	Kapcsolja be a készüléket.
A sütő nem melegszik fel.	Az idő be van állítva.	Állítsa be az órát. Lásd "Az óra beállítása"
A sütő nem melegszik fel.	A szükséges értékek nincsenek beállítva.	Győződjön meg arról, hogy elvégezte a megfelelő beállításokat.
A sütő nem melegszik fel.	Az automatikus kikapcsolás működik.	Lásd „Automatikus kikapcsolás” című részt.

Jelenség	Lehetséges ok	Megoldás
A sütő nem melegszik fel.	A biztosító kioldott.	Ellenőrizze, hogy a biztosító okozza-e a jelenséget. Ha a biztosító ismételten kiold, forduljon szakképzett villanyszerelőhöz.
Nem működik a sütőlámpa.	A sütőlámpa meghibásodott.	Cserélje ki a sütőlámpát.
A kijelzőn F102 látható.	Az ajtózár meghibásodott.	<ul style="list-style-type: none"> Zárja be megfelelően az ajtót. Kapcsolja ki a készüléket a lakásban lévő kismegszakítóval vagy biztonsági főkapcsolóval, majd kapcsolja be ismét. Ha az „F102” hibakód ismét megjelenik a kijelzőn, forduljon az ügyfélszolgálathoz.
A kijelzőn a listában nem szereplő hibakód jelenik meg.	Elektronikus hiba lépett fel.	<ul style="list-style-type: none"> Kapcsolja ki a készüléket a lakásban lévő kismegszakítóval vagy biztonsági főkapcsolóval, majd kapcsolja be ismét. Ha a hibaüzenet ismét megjelenik a kijelzőn, forduljon a szervizközpontoz.

Ha nem talál megoldást egyedül a problémára, forduljon a márkakereskedőhöz vagy a szervizközpontoz.

A szerviz számára szükséges adatok az adattáblán található. Az adattábla a sütőtér elülső keretén található.

Azt javasoljuk, hogy ide írja fel az adatokat:

Típus (MOD.)

Termékszám (PNC)

Sorozatszám (S.N.)

KÖRNYEZETVÉDELMI TUDNIVALÓK

A terméken vagy a csomagoláson található  szimbólum azt jelzi, hogy a termék nem kezelhető háztartási hulladékként. Ehelyett a terméket el kell szállítani az elektromos és elektronikai készülékek újrahasznosítására szakosodott megfelelő begyűjtő helyre. Azzal, hogy gondoskodik ezen termék helyes hulladékba helyezéséről, segít megelőzni azokat, a környezetre és az emberi egészségre gyakorolt potenciális kedvezőtlen következményeket, amelyeket ellenkező esetben a termék nem megfelelő hulladékkezelése okozhatna. Ha részletesebb tájékoztatásra van szüksége a termék újrahasznosítására vonatkozóan,

kérjük, lépjen kapcsolatba a helyi önkormányzattal, a háztartási hulladékok kezelését végző szolgálattal vagy azzal a bolttal, ahol a terméket vásárolta.



Csomagolóanyag

A csomagolóanyag környezetbarát és újrahasznosítható. A műanyag részeket olyan belső rövidítések jelölik, mint PE, PS stb. A készülék csomagolását az erre kijelölt konténerekbe dobja ki a helyi szelektív hulladékgyűjtő telepeken.

