

MCD2664E

www.markabolt.hu

RO CUPTOR CU MICROUNDE
HU MIKRONULLÁMÚ SŰTŐ
UA МІКРОХВІЛЬОВА ПІЧ
CS MIKROVLNNÁ TROUBA
LT MIKROBANGŪ KROSNEĹĒ
SR MIKROTALASNA PEĆNICA

MANUAL DE UTILIZARE 2
FELHASZNÁLÓI ÚTMUTATÓ 36
ПОСІБНИК КОРИСТУВАЧА 72
UŽIVATEĹSKÁ PŘÍRUČKA 106
NAUDOTOJO VADOVAS 140
PRIRUČNIK ZA KORISNIKA 174



 **AEG**

perfekt in form und funktion

PENTRU REZULTATE PERFECTE

Vă mulțumim că ați achiziționat acest produs AEG. Prin folosirea tehnologiilor inovative -aparaturile au funcții pe care nu le puteți găsi la alte aparate ordinare-, cuptorul cu microunde a fost conceput pentru a asigura performanțe remarcabile mai mulți ani de zile. Vă rugăm să alocați câteva minute citirii acestui manual, pentru a putea beneficia la maxim de acest aparat.

ACCESORII ȘI CONSUMABILE

La magazinul virtual AEG veți găsi tot ce vă trebuie pentru a asigura starea cât mai bună a aparatelor AEG și funcționarea perfectă a acestora. La noi găsiți o paletă largă de accesorii concepute la cele mai înalte standarde, de la accesorii de gătit la coșuri pentru cuțite și de la suporturi pentru sticle până la saci pentru haine de spălat. . .

Vizitați magazinul virtual la
www.aeg-electrolux.com/shop



CONȚINUT

- 3 Instrucțiuni importante de siguranță
- 7 Prezentarea aparatului
- 8 Înainte de prima utilizare
- 10 Sfaturi privind gătitul folosind cuptorul cu microunde
- 12 Operarea cuptorului cu microunde
- 19 Diagrame de programe
- 25 Rețete
- 30 Întreținere & curățare
- 31 Ce să faceți dacă...
- 31 Specificații
- 32 Instalare
- 34 Informații privind mediul
- 35 Condiții de garanție



Informațiile importante privind siguranța dvs. sau siguranța de operare a aparatului vor fi evidențiate prin acest simbol și/sau prin cuvintele „Avertizare”, „Aveți grijă!”. Respectați toate instrucțiunile.



Acest simbol indică alte informații privind utilizarea aparatului.



Trifoiul indică sfaturi de economisire a energiei și recomandări privind utilizarea aparatului într-un mod favorabil mediului.

În cazul în care aparatul nu funcționează corespunzător, respectați instrucțiunile din secțiunea „Ce să faceți dacă...”



INSTRUCȚIUNI IMPORTANTE DE SIGURANȚĂ

Instrucțiuni importante de siguranță: citiți cu atenție manualul și păstrați-l pentru referințe ulterioare

Pentru evitarea incendiului

În timpul funcționării cuptorului cu microunde nu trebuie lăsat nesupravegheat.

Dacă valorile de tensiune sunt prea mari sau perioadele de gătit sunt prea lungi, mâncarea se poate supraîncălzi și se poate aprinde.

Priza electrică trebuie să fie într-un loc accesibil, astfel ca în caz de urgență ștecherul aparatului să poată fi scos ușor. Nu depozitați și nu folosiți cuptorul în aer liber.

Valoarea curentului alternativ trebuie să fie 230 V și 50 Hz, iar pe circuitul de alimentare trebuie să se monteze o siguranță de 16 A sau un întrerupător cu o valoare minimă de 16 A.

Pentru alimentarea cu energie electrică a acestui aparat se recomandă utilizarea unui circuit separat.

Dacă mâncarea încălzită începe să fumege, NU DESCHIDEȚI UȘA. Opriti cuptorul și scoateți ștecherul din priză, apoi așteptați până ce mâncarea nu mai fumează. Pericol de incendiu, dacă deschideți ușa în timp ce mâncarea fumează.

Folosiți doar recipiente și ustensile care prezintă siguranță la utilizarea cu cuptorul cu microunde.

Nu folosiți cuptorul nesupravegheat când folosiți recipiente din plastic recidabil, hârtie sau alte recipiente de mâncare inflamabile.

După folosire curățați plăcuța de protecție a ghidului de unde, cavitatea cuptorului, platoul rotativ și suportul platoului rotativ. Ele trebuie să fie uscate și degresate. Grăsimea acumulată se poate încălzi, poate fumege și se poate aprinde.

Nu așezați materiale inflamabile lângă cuptor sau orificiile de ventilare. Nu blocați orificiile de ventilare.

De pe alimente și ambalajele alimentelor îndepărtați elementele de etanșare și elementele de fixare din sârmă. Pericol de incendiu în urma formării de arcuri electrice pe suprafețe metalice.

Nu folosiți cuptorul cu microunde la încălzirea uleiului pentru prăjire. Temperatura nu poate fi controlată și uleiul se poate aprinde.

Pentru floricele (popcorn) folosiți aparate speciale cu microunde pentru producerea floricelelor.

Nu depozitați alimente sau orice alte produse în cuptor.

Înainte de punerea în funcțiune a cuptorului, verificați setările pentru a vă convinge că el va funcționa conform dorinței dvs.

Citiți sfaturile corespunzătoare din acest manual.

Pentru evitarea accidentării



Avertizare!

Nu puneți în funcțiune cuptorul, dacă acesta este deteriorat sau prezintă disfuncții. Înaintea utilizării verificați următoarele:

- Ușa; asigurați-vă că ușa se închide corespunzător și deasemenea că nu este aliniată greșit sau deformată.
- Balamalele și încuietorile de siguranță; verificați-le pentru a vă asigura că nu sunt rupte ori slăbite.
- Garniturile de etanșare ale ușilor și suprafețele de etanșare; asigurați-vă că ele nu sunt deteriorate.
- În cavitatea cuptorului sau pe ușă; asigurați-vă că nu există urme de lovituri.
- Cablul de alimentare și ștecherul; asigurați-vă că ele nu sunt deteriorate.

Niciodată nu încercați ajustarea, repararea sau modificarea cuptorului. Este periculos pentru oricine altcineva decât o persoană competentă să efectueze orice remediere sau reparație ce implică înlăturarea unui capac care asigură protecție împotriva expunerii energiei microundelor.

Nu puneți în funcțiune cuptorul cu ușa deschisă și nu deteriorați încuietorile de siguranță.

Nu puneți în funcțiune cuptorul dacă între garniturile de etanșare ale ușii sau suprafețele de etanșare există elemente străine.

Nu permiteți acumularea de grăsime sau murdărie pe garniturile de etanșare ale ușii și componentele adiacente. Respectați instrucțiunile privind „Întreținere & curățare”. Dacă nu mențineți cuptorul într-o stare curată, suprafața se poate deteriora și astfel durata de viață a cuptorului poate fi afectată, respectiv se pot produce situații de pericol.

Persoanele cu PACEMAKER trebuie să se consulte cu medicul lor sau cu producătorul pacemaker-ului privind măsurile de precauție la utilizarea cuptorului.

Pentru evitarea electrocutării

În niciun caz nu îndepărtați apăraătoarea exterioară.

Niciodată nu turnați lichide și nu introduceți obiecte în orificiile închizătorilor de ușă sau în orificiile de ventilare. În cazul în care în cuptor pătrunde lichid, decuplați-l imediat și scoateți ștecherul din priză, iar apoi contactați AEG serviciu agent local.

Nu scufundați cablul de alimentare sau ștecherul în apă sau în alte lichide.

Nu permiteți trecerea cablului de alimentare peste suprafețe tăioase, cum ar fi de exemplu zona de evacuare a aerului cald aflată pe partea de sus spate a cuptorului.

Nu încercați înlocuirea becului din cuptor și nu permiteți înlocuirea acestuia de către persoane neautorizate de AEG serviciu agent. Dacă becul se arde, vă rugăm contactați furnizorul dvs. sau AEG serviciu agent local.

Dacă cablul de alimentare al acestui aparat se deteriorează, el trebuie înlocuit cu un cablu corespunzător. Înlocuirea cablului trebuie să se facă de tehnicianul autorizat al AEG serviciu agent.

Pentru a evita posibilitatea producerii unei explozii sau fierberea bruscă



Avertizare!

Lichidele și alimentele nu trebuie încălzite în recipiente etanșe, deoarece recipientele pot exploda.

Niciodată nu folosiți recipiente etanșe. Înaintea utilizării scoateți elementele de etanșare și capacele. Recipientele etanșate pot exploda din cauza acumulării de presiune, chiar dacă cuptorul a fost deconectat.

Aveți grijă la încălzirea lichidelor în cuptorul cu microunde. Pentru a permite evacuarea bulelor, folosiți recipiente cu gură lată.

Încălzirea cu microunde poate duce la fierbere întârziată, de aceea recipientul trebuie manevrat cu atenție.

Pentru a preveni izbucnirea bruscă în timpul fierberii a unui lichid și posibila opărire:

1. Agitați lichidul înaintea încălzirii/reîncălzirii.
2. Vă recomandăm ca la încălzire să introduceți o tijă din sticlă sau un obiect similar.
3. Pentru a preveni fierberea vulcanică întârziată, după scurgerea timpului de fierbere lăsați lichidul cel puțin 20 de secunde în cuptor.

Nu preparați ouăle în coajă și evitați încălzirea acestora în cuptoarele cu microunde, deoarece ele pot exploda chiar după ce perioada de gătire s-a terminat. Pentru gătitul sau reîncălzirea ouălor care nu au fost bătute sau amestecate, sfărâmați albușul și gălbenușul, în caz contrar ouăle pot exploda. Înaintea reîncălzirii în cuptorul cu microunde, decojiți și măruniți ouăle.

Înaintea gătirii decojiți alimentele precum cartofii, cârnații și fructele, în caz contrar ele pot exploda.

Pentru evitarea arsurilor

Pentru a evita arsurile, când scoateți alimentele din cuptor folosiți mijloace de prindere a vaselor sau mănuși de bucătărie.

Pentru evitarea arsurilor provocate de vaporii fierbinți, întotdeauna deschideți la distanță mare de față și mâini recipientele, pungile de popcorn, pungile de gătit, etc.

Pentru evitarea arsurilor, întotdeauna verificați temperatura alimentelor, agitați alimentele înainte de servire și acordați atenție temperaturii alimentelor și băuturilor, dacă ele sunt servite bebelușilor, copiilor mici și vârstnicilor.

Temperatura recipientului nu indică temperatura reală a alimentului sau a băuturilor; întotdeauna verificați temperatura alimentelor.

La deschiderea ușii întotdeauna îndepărtați-vă de cuptor, pentru a evita producerea de arsuri de la aburul și căldura excesivă eliberată.

După încălzire tăiați în felii alimentele umplute prăjite, pentru a permite eliberarea aburilor și a evita arsurile.

Țineți copiii la distanță de ușa sau de părțile accesibile care pot deveni fierbinți în timpul folosirii grill-ului. Copii ar trebui ținuti la distanță de cuptor pentru ai feri de ardere.

Nu atingeți ușa cuptorului, exteriorul cutiei, spatele cutiei, cavitățile cuptorului, orificiile de ventilare, accesoriile și alimentele, în timpul folosirii în modul GRILL, în modul DUAL GRILL și în timpul operației GĂTIRE AUTOMATĂ deoarece acestea vor deveni fierbinți. Înainte de curățare asigurați-vă ca acestea nu sunt fierbinți.

Pentru a evita folosirea necorespunzătoare a cuptorului de către copii



Avertizare!

Permiteți copiilor utilizarea cuptorului fără supraveghere doar dacă ei au fost instruiți corespunzător, pot folosi cuptorul în siguranță și sunt conștienți de pericolele utilizării necorespunzătoare.

Acest aparat nu este destinat utilizării de către persoane (inclusiv copii) cu capacități fizice, senzoriale sau psihice reduse și fără experiență, dacă persoana care răspunde de siguranța lor nu le supraveghează și nu le-a instruit cu privire la utilizarea corespunzătoare a cuptorului.

Copiii trebuie supravegheați, pentru a se asigura că nu se joacă cu aparatul.

Nu vă sprijiniți și nu balansați ușa cuptorului. Nu vă jucați cu cuptorul și nu-l folosiți ca jucărie.

Copiii trebuie instruiți cu privire la măsurile de siguranță importante: folosirea mijloacelor de prindere a vaselor, îndepărtarea cu grijă a capacelor de pe vasele cu mâncare; acordați de atenție ambalajelor (de exemplu materiale care se autoîncălzesc) concepute pentru rumenirea mâncărilor, deoarece ele se pot supraîncălzi.

Alte avertizări



Niciodată nu modificați cuptorul.

Cuptorul este conceput pentru prepararea mâncărilor și poate fi folosit doar în acest scop. Nu este potrivit pentru scopuri comerciale sau folosirii în laborator.

Pentru o utilizare fără probleme și evitarea defecțiunilor

Nu folosiți niciodată cuptorul când este gol, cu excepția cazului în care se recomandă în manualul de utilizare, a se vedea pagina 15 nota 2. În caz contrar cuptorul poate suferi deteriorari.

Când folosiți o farfurie smălțuită sau un material care se autoîncăleşte, întotdeauna așezați un material izolator - cum ar fi o farfurie de porțelan - sub această farfurie, cu scopul de a evita deteriorarea platoului rotativ și a suportului platoului rotativ sub influența căldurii. Timpul de preîncălzire specificat pentru fiecare fel de mâncare nu trebuie depășit.

Nu folosiți ustensile de metal, care reflectă microundele și pot cauza arc electric. Nu puneți cutii de conserve în cuptor.

Folosiți doar platoul rotativ și suportul platoului rotativ. Nu puneți în funcționare cuptorul fără platoul rotativ.

Pentru a preveni ruperea platoului rotativ:

- a) Înaintea curățării platoului rotativ cu apă, lăsați-l să se răcească.
- b) Nu așezați alimente sau ustensile fierbinți pe platoul rotativ rece.
- c) Nu așezați alimente sau ustensile reci pe platoul rotativ fierbinte.

În timpul funcționării nu acoperiți apărătoarea exterioară.

A nu se utiliza recipiente de plastic pentru microunde dacă după utilizarea modului GRILL, DUAL GRILL și după lucrul în modul GĂTIRE AUTOMATĂ cuptorul este fierbinte, deoarece acestea se pot topi. Recipientele din plastic nu trebuie utilizate în modurile de lucru descrise mai sus, doar dacă producatorul recipientului subliniază faptul că se pot utiliza.

Important:

Dacă nu sunteți sigur de modul de conectare al cuptorului, va rugăm consultați un electrician calificat autorizat.

Nici producătorul și nici furnizorul nu își asumă răspunderea pentru deteriorarea cuptorului sau pentru accidentările apărute ca urmare a nerespectării procedurilor corecte de racordare electrică.

Ocazional pot apărea vapori de apă și picături pe pereții cuptorului sau în jurul garniturii de etanșare a ușii și pe suprafețele de etanșare. Acesta este un proces normal și nu este un semn de scurgere sau defecțiune la cuptorul cu microunde.

PREZENTAREA APARATULUI

Cuptorul cu microunde & accesorii

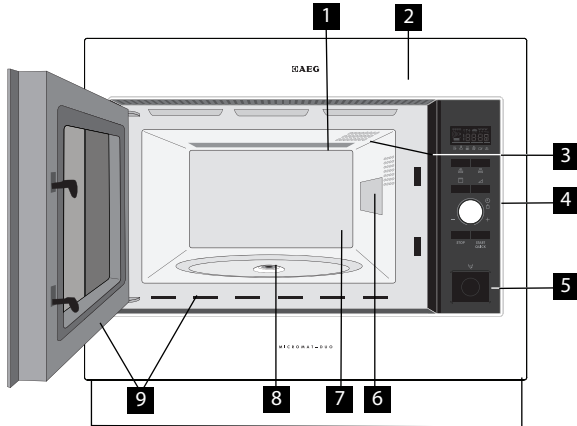

- 1 Element de încălzire Gril
- 2 Margine frontală
- 3 Bec cuptor
- 4 Panou de control
- 5 Buton DESCHIDERE USĂ
- 6 Plăcuță de protecție a ghidului de unde
- 7 Cavitare cuptor
- 8 Garnitură de etanșare
- 9 Garnituri de etanșare ușă și suprafețe de etanșare

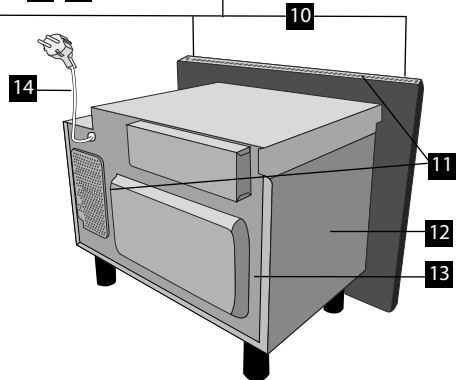

Verificați să fie livrate toate accesoriile:

- 1 Platou rotativ
- 2 Suport platou rotativ
- 3 Grătar înalt
- 4 Grătar scund
- 5 4 șuruburi de fixare (nu apar în poză)

- Introduceți suportul platoului rotativ în garnitura aflată pe fundul cuptorului.
- Apoi așezați platoul rotativ pe suport.
- Pentru a evita crăparea platoului rotativ, asigurați-vă că vasele sau recipientele sunt ridicate destul peste marginea platoului atunci când le scoateți din cuptor.

Important:

Când comandați accesorii, vă rugăm menționați două aspecte: comunicați furnizorului local sau Centrului Service local denumirea componente și a modelului.

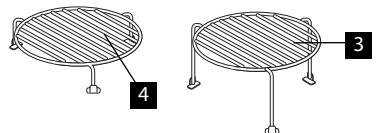
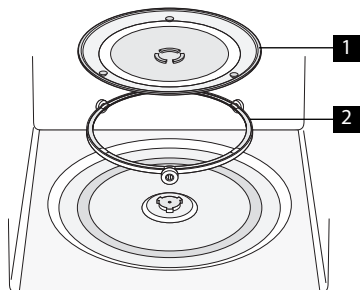

Panou de control

1 Indicatorii afișajului digital



Grill



Plus/Minus



Cuptor cu microunde



Auto decongelare pâine



Dual



Decongelare automată



Ceas



Greutate



Stadii de gătire

2 Indicatoare GĂTIRE AUTOMATĂ

3 Buton GĂTIRE AUTOMATĂ

4 Buton DECONGELARE AUTOMATĂ

5 Buton NIVEL PUTERE

6 Buton GRILL

7 Buton TEMPORIZATOR/GREUTATE

8 Buton START/QUICK

9 Buton STOP

10 Buton DESCHIDERE USĂ

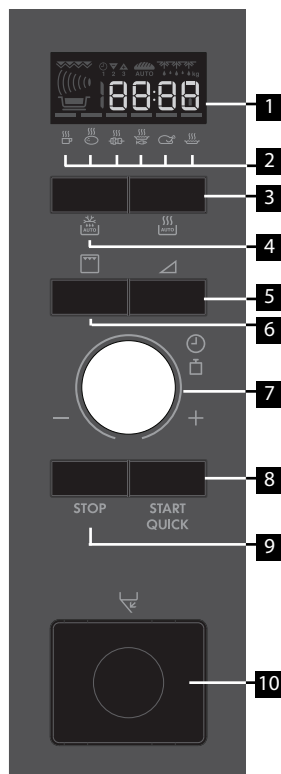

ÎNAINTE DE PRIMA UTILIZARE

Setarea ceasului

Cuptorul are un ceas cu 12 și 24 de ore.

Exemplu: Pentru a seta ora la 11:30 (ceas cu 12 ore).

1. Racordați cuptorul.

2. Apare afișajul: .

3. Rotiți butonul TEMPORIZATOR/GREUTATE pentru a ajusta ora.

4. Apăsăți butonul START/QUICK o dată apoi rotiți cursorul TEMPORIZATOR/GREUTATE pentru potrivirea minutelor.

5. Apăsăți butonul START/QUICK.

6. Verificați afișajul:

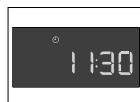



Important:

1. Puteți roti butonul TEMPORIZATOR/GREUTATE în sens orar sau antiorar.

2. Dacă apăsați butonul STOP, timpul va fi setat automat pe .

Exemplu: Pentru a seta ora la 23:30 (ceas cu 24 ore).

1. Racordați cuptorul.
2. Apare afișajul: .
3. Apăsați butonul START/QUICK. Apare afișajul: .
4. Rotiți butonul TEMPORIZATOR/GREUTATE pentru a ajusta ora.
5. Apăsați o dată butonul START/QUICK, apoi pentru setarea minutelor rotiți butonul TEMPORIZATOR/GREUTATE.
6. Apăsați butonul START/QUICK.
7. Verificați afișajul:

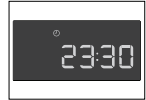

Important:

1. Puteți roti butonul TEMPORIZATOR/GREUTATE în sens orar sau antiorar.
2. Dacă apăsați butonul STOP, timpul va fi setat automat pe .

Ajustarea timpului când ceasul este setat

Exemplu: Pentru a seta ora la 11:45 (ceas cu 12 ore).

1. Deschideți ușa.
2. Apăsați butonul START/QUICK pentru 5 secunde. Cuptorul va emite un sunet scurt. Rotiți butonul TEMPORIZATOR/GREUTATE pentru a ajusta ora.
3. Apăsați o dată butonul START/QUICK, apoi pentru setarea minutelor rotiți butonul TEMPORIZATOR/GREUTATE.
4. Apăsați o dată butonul START/QUICK.
5. Verificați afișajul:

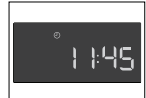

Exemplu: Pentru a seta ora la 23:45 (ceas cu 24 ore).

1. Deschideți ușa.
2. Apăsați butonul START/QUICK pentru 5 secunde. Cuptorul va emite un sunet scurt. Rotiți butonul TEMPORIZATOR/GREUTATE pentru a ajusta ora.
3. Apăsați o dată butonul START/QUICK, apoi pentru setarea minutelor rotiți butonul TEMPORIZATOR/GREUTATE.
4. Apăsați o dată butonul START/QUICK.
5. Verificați afișajul:



Exemplu: Pentru a seta ceasul de la 12H la 24 H sau 24H la 12H.

1. Deschideți ușa. Apăsați butonul START/QUICK pentru 5 secunde. Cuptorul va emite un sunet scurt. Apăsați o dată butonul START/QUICK, apoi pentru setarea orei rotiți butonul TEMPORIZATOR/GREUTATE.

Folosirea butonului STOP

Folosiți butonul STOP pentru:

1. A șterge o eroare de programare.
2. Prin apăsarea o dată, oprirea temporară a cuptorului în timpul gătirii.
3. Prin apăsare de două ori, anularea unui program în timpul gătirii.

Funcția de protecție copii

Cuptorul are o funcție de siguranță care previne punerea în funcțiune a cuptorului de către copii. Dacă această funcție este activată, nicio componentă a cuptorului nu va funcționa până ce funcția de blocare nu este dezactivată.

Exemplu: Pentru a seta funcția de protecție copii.

1. Apăsăți butonul STOP pentru 5 secunde.

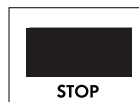

Cuptorul va emite două sunete scurte și pe afișaj apare 'LOC':



Notă:

- Pentru a dezactiva funcția de protecție copii apăsați timp de 5 secunde butonul stop, atunci cuptorul va emite două sunete scurte și se afișează timpul.
- Funcția de protecție copii nu poate fi setată dacă ora nu este setată.

SFATURI PRIVIND GĂTIREA FOLOSIND CUPTORUL CU MICROUNDE

Gătirea folosind cuptorul cu microunde

Pentru a găti/decongela mâncare în cuptorul cu microunde, energia microundelor trebuie să treacă prin recipient, pentru a penetra alimentul. Din acest motiv, trebuie ales un vas de gătit potrivit.

Farfuriile rotunde/ovale sunt preferate celor dreptunghiulare/lungi, deoarece alimentele din colțuri tind să se prăjească.

Pentru a asigura o încălzire uniformă, este important să amestecați mâncarea.

După gătire este important să lăsați alimentul câtva timp, astfel căldura se va dispersa în mod uniform.

Caracteristicile alimentelor

Compoziție	Alimentele cu conținut mare de grăsime sau zahăr (de ex. budinca de Crăciun, plăcinte cu fructe) necesită un timp mai scurt de încălzire. Aveți grijă, deoarece în urma supraîncălzirii se pot produce incendii.
Densitate	Densitatea alimentelor afectează timpul de gătire necesar. Alimentele ușor poroase, cum ar fi prăjiturile sau pâinea, se coc mai repede decât alimentele dense precum cele prăjite și ghiveciul.
Cantitate	Odată cu creșterea cantității de alimente din cuptor, trebuie crescut și timpul de gătire. Ex. patru cartofi vor lua mai mult timp decât doi.
Mărime	Bucățile de alimente mici sunt găsite mai repede decât cele mari, deoarece microundele pot penetra din toate părțile către centru. Pentru o coacere uniformă, toate bucățile trebuie să aibă aceeași mărime.
Formă	Alimentele care nu au o formă regulată, cum ar fi pieptul de pui și pulpa de pasăre, se gătesc într-un timp mai lung în zonele mai groase. În cuptorul cu microunde formele rotunde se gătesc mai uniform decât formele dreptunghiulare.
Temperatura alimentelor	Temperatura inițială a alimentelor afectează timpul de gătire necesar. Alimentele congelate se vor găti mai târziu decât cele la temperatura camerei. Tăiați alimentele cu umplutură-de exemplu gogoșele-pentru a elimina căldura sau aburii.

Caracteristicile alimentelor	
Aranjare	Așezați părțile cele mai groase ale alimentelor spre partea exterioară al vasului, ex. Pulpe inferioare.
Capac	Folosiți folie adezivă cu aerisire pentru cuptoare cu microunde sau capac potrivit.
Despicare	Alimentele cu coajă, pieleță sau membrană trebuie tăiate în mai multe locuri înaintea gătirii sau încălzirii, deoarece poate acumula abur și alimentul poate exploda. Astfel de alimente sunt: cartofi, pește, pui, cămași. Important: Ouăle nu trebuie încălzite sau fierte folosind microundele, deoarece pot exploda și după ce procesul de gătit a luat sfârșit.
Se amestecă, se întorc și se rearanjează	Pentru o gătit uniformă este esențială agitarea, întoarcerea și rearanjarea alimentului în timpul gătirii. Întotdeauna agitați și rearanjați alimentele din exterior către centru.
Perioada de repaus	După gătit este important să lăsați alimentul câtva timp, astfel căldura se va dispersa în mod egal.
Protejare	Unele zone ale alimentului decongelat pot fi supraîncălzite. Zonele predispuse supraîncălzirii -de exemplu picioarele și aripile puilor- pot fi acoperite cu bucăți mici de folie ce reflectă microundele.

Vase de gătit sigure pentru cuptorul cu microunde

Vase de gătit	Siguranță sub acțiunea microundelor	Comentarii
Folie de aluminiu / recipiente din folie	✓ / ✗	Împotriva supraîncălzirii alimentelor, puteți utiliza ca scut folii mici de adezive. Țineți folia la o distanță de cel puțin 2 cm față de pereții cuptorului, deoarece se poate forma un arc electric. Nu sunt recomandate recipientele din folie, dacă folosirea în cuptoare cu microunde nu este specificată de producători. Respectați întotdeauna instrucțiunile.
Farfurii smălțuite	✓	Întotdeauna respectați instrucțiunile producătorilor. Nu depășiți timpul de gătit specificat. Procedați cu grijă, deoarece aceste farfurii se pot supraîncălzi.
Porțelan și ceramice	✓ / ✗	Porțelanul, olăria, ceramicele emailate și porțelanul fosfatic sunt potrivite de obicei, exceptând cele cu decorații metalice.
Produse din sticlă, de exemplu Pyrex®	✓	Aveți grijă, deoarece produsele din sticlă se pot crăpa și sparge, dacă sunt încălzite brusc.
Metal	✗	Nu este recomandată utilizarea vaselor din metal când utilizați puterea microundelor deoarece, vor provoca arc electric ce va duce la producerea de incendii.
Plastic / polistiren, de exemplu recipientele fast food	✓	Aveți grijă deoarece unele recipiente se deformează, se topesc sau se decolorează la temperaturi înalte.
Folie adezivă	✓	Nu trebuie să atingeți alimentele iar acestea trebuie înțepate să elibereze aburul.
Pungi de congelare / de prăjire	✓	Trebuie tăiate pentru a se permite evacuarea aburului. Asigurați-vă că pungile sunt potrivite pentru folosirea în cuptorul cu microunde. Nu folosiți elemente de legare din plastic sau metal, deoarece ele se pot aprinde sub acțiunea arcului.
Tăvi de hârtie, pahare și hârtie de bucătărie	✓	Se folosesc doar pentru încălzire sau absorbirea umezelii. Aveți grijă, deoarece în urma supraîncălzirii se pot produce incendii.
Recipiente din paie și lemn	✓	Întotdeauna supravegheați cuptorul când folosiți aceste materiale, deoarece prin supraîncălzire se pot produce incendii.
Hârtie recidată și ziare	✗	Pot conține elemente de metal care în urma arcului electric pot produce incendii.

OPERAREA CUPTORULUI CU MICROUNDDE

Gătirea folosind cuptorul cu microunde

Cuptorul poate fi programat până la 90 de minute. Valoarea introdusă pentru timpul de gătire variază între 15 secunde la cinci minute. Aceasta depinde de durata totală al timpului de gătit așa cum se prezintă în tabel.

Perioadă de gătire	Unitate de măsurare
0-5 minute	15 secunde
5-10 minute	30 secunde
10-30 minute	1 minut
30-90 minute	5 minute

Decongelare manuală

Pentru dezghețare manuală (fără utilizarea funcției de Auto dezghețare), folosiți 270 W. Pe afișaj va apărea simbolul de dezghețare de câte ori e selectat acest nivel de putere.

Nivelurile de putere ale cuptorului

Cuptorul are 6 niveluri de putere:

Setări putere	Mod de utilizare sugerat
900 W/ MARE	Utilizat pentru gătire rapidă sau încălzire ex. supă, caserole, conserve, băuturi calde, legume, peste, etc.
630 W	Regim folosit pentru gătire pentru o perioadă mai lungă a alimentelor dense cum ar fi articulații prăjite, felii de carne și alimente pe platou, dar și pentru alimente mai sensibile cum ar fi sosurile de brânză și pandispan. La această setare cu valori reduse sosul nu va dociți și alimentele vor fi gătită uniform fără să se prăjească în părțile laterale.
450 W	În cazul mâncărilor dense, care necesită o perioadă de gătire mai lungă, de exemplu carne de vită, se recomandă acest nivel de putere pentru a se asigura frăgezimea cărnii.
270 W / DECONGELARE	Pentru decongelare selectați acest nivel de putere, care asigură o decongelare uniformă a alimentelor. Această setare este ideală și pentru fierberea ușoară a orezului, a pastelor, a găluștelor și gătirea creimei de ouă.
90 W	Pentru dezghețare ușoară, ex. smântână sau produse de patiserie.
0 W	Pentru regim de așteptare/temporizator bucătărie.

W = WATT

Exemplu: Pentru încălzirea supelor pentru 2 minute și 30 de secunde la o putere a microundelor de 630 W.

1. Apăsați de două ori butonul de selectare a puterii.

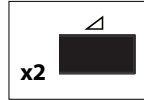

2. Introduceți durata prin rotirea cursorului TEMPORIZATOR/GREUTATE în sensul acelor ceasornicului/contra-acelor ceasornicului până când este afișată valoarea 2:30.



3. Apăsați butonul START/QUICK.



4. Verificați afișajul:

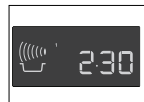

Important:

Dacă nu e setat nivelul de putere, aceasta se fixează automat HIGH/900 W.

Notă:

- Dacă ușa este deschisă în timpul procesului de gătire, contorizarea timpului de gătire afișat digital se întrerupe automat. Contorizarea timpului de gătire este reluată din nou dacă ușa s-a închis și s-a apăsat butonul START/QUICK.
- Apăsați butonul PUTERE o dată pentru a afla nivelul puterii în timpul gătirii.
- Puteți mări ori micșora durata de gătire în timpul operațiunii prin rotirea butonului TEMPORIZATOR/GREUTATE.
- Puteți să modificați nivelul de putere în timpul perioadei de gătire, apăsând butonul de putere o dată.
- Pentru anularea unui program în timpul gătirii, apăsați butonul STOP de doua ori.

Temporizatorul de bucătărie

Exemplu: Pentru a seta temporizatorul de bucătărie la 7 minute.

1. Apăsați butonul nivelului de putere de 7 ori.

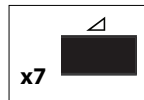

2. Introduceți durata prin rotirea cursorului TEMPORIZATOR/GREUTATE în sensul acelor ceasornicului/contra-acelor ceasornicului până când este afișată valoarea 7:00.



3. Apăsați butonul START/QUICK.

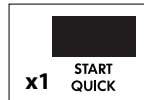

4. Verificați afișajul:

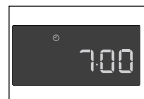

Notă:

- Pentru pauza temporizatorului apăsați butonul STOP. Pentru a relua durata apăsați START/QUICK, pentru a iesi apăsați din nou STOP.

Adăugați 30 de secunde

Butonul START/QUICK vă permite activarea următoarelor două funcții:

1. Pornirea directă

Puteți începe să gătiți la 900 W/MARE cu microundele la puterea nivelului respectiv pentru timp de 30 de secunde ținând apăsat butonul START/QUICK.

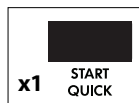

2. Prolungirea timpului de gătire

Puteți prelungi durata de gătire cu multiplii a 30 de secunde dacă butonul este ținut apăsat pe timpul funcționării cuptorului.

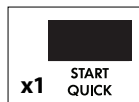

Notă:

- Deasemenea puteți acționa funcția +30 secunde și pe timpul lucrului în modul Grill.
- Nu puteți utiliza această funcție în timpul funcționării în modurile GĂTIRE AUTOMATĂ sau DECONGELARE AUTOMATĂ.

Plus & minus

Funcțiile PLUS \triangleup și MINUS ∇ activează scăderea sau creșterea duratei de gătire la utilizarea programelor automate.

Dacă preferați cartofii fierți dar tari, folosiți MINUS ∇ .

Alternativ, dacă preferați cartofii fierți mai moi, acționați PLUS \triangleup .

Exemplu: Pentru a găti 0,3 kg de cartofi fierți.

1. Selectați meniul dorit prin apăsarea de două ori a butonului GĂTIRE AUTOMATĂ.



2. Rotiți butonul TEMPORIZATOR/GREUTATE până când apare 0,3 kg.



3. Apăsați butonul putere o dată pentru a selecta PLUS \triangleup .

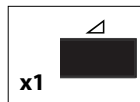

4. Apăsați butonul START/QUICK.

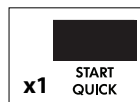



5. Verificați afișajul:



Notă:

Pentru a anula PLUS/MINUS, apăsați butonul nivelului de putere de 3 ori.

Dacă selectați PLUS, va fi afișat .

Dacă selectați MINUS, pe afișaj va apărea .

Gătire grill & dual grill

Acest cuptor cu microunde are două moduri de gătire GRILL:

1. Doar grill.
2. Dual Grill (grill combinat cu microunde).

Important:

1. Pentru modul grill este recomandat utilizarea grătarelor înalt și scund.
2. La prima utilizare a modului grill s-ar putea să simțiți miros de fum sau de ars, acesta este un lucru normal și nu indică o defecțiune a cuptorului. Pentru a evita acest lucru la prima utilizare în modul grill, lăsați să funcționeze în acest mod fără alimente timp de 20 de minute.

Gătire doar grill

Acest mod poate fi utilizat pentru a prăji/maroni alimentele.

Exemplu: Pentru a prăji pâinea 4 minute.

1. Se apasă butonul grill o dată.
2. Introduceți durata prin rotirea cursorului TEMPORIZATOR/GREUTATE în sensul acelor ceasornicului/contra-acelor ceasornicului până când este afișată valoarea 4:00.
3. Apăsați butonul START/QUICK.
4. Verificați afișajul:

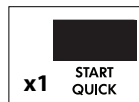
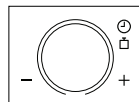
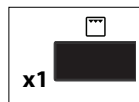

Gătirea în modul dual grill

Acest mod folosește o combinație dintre modul Grill și puterea microundelor (90 W to 630 W). Nivelul puterii microundelor este presetat la valoarea de 270 W.

Buton	Setări putere
Grill x1	0W
Grill x2	270W
Grill x3	450W
Grill x4	630W
Grill x5	0W

Exemplu: Pentru a prepara frigărui la grill timp de 7 minute în modul DUAL GRILL (450 W).

1. Apăsați butonul grill de trei ori.

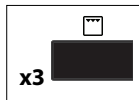

2. Introduceți durata prin rotirea cursorului TEMPORIZATOR/GREUTATE în sensul acelor ceasornicului/contra-acele ceasornicului până când este afișată valoarea 7:00.



3. Apăsați butonul START/QUICK.

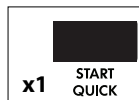

4. Verificați afișajul:



Gătire multisevențială

O secvență de 3 etape (maxim) poate fi programată folosind combinații ale MICROWAVE, GRILL or DUAL GRILL.

Exemplu: Pentru a găti:

2 minute și 30 secunde la puterea de 630 W (Etapa 1)

doar 5 minute în modul grill (Etapa 2)

Etapa 1

1. Apăsați butonul de pornire de două ori.

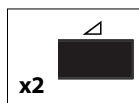

2. Introduceți durata dorită prin rotirea butonului TEMPORIZATOR/GREUTATE în sensul acelor ceasornicului până când este afișată valoarea 2:30.

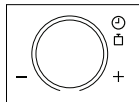

3. Verificați afișajul:

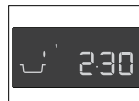

Etapa 2

1. Se apasă butonul grill o dată.

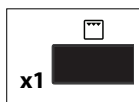

2. Introduceți durata de gătire dorită prin rotirea butonului TEMPORIZATOR/GREUTATE în sensul acelor ceasornicului până când este afișată valoarea 5:00.



3. Apăsăți butonul START/QUICK.

4. Verificați afișajul:

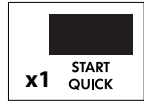

Cuptorul va începe să gătească pentru durata de 2 minute și 30 de secunde la puterea de 630 W și apoi pentru o durată de 5 minute doar în modul grill.

Funcția de gătire & decongelare automată

Modurile GĂTIRE AUTOMATĂ și DECONGELARE AUTOMATĂ vor funcționa automat la modul și timpul de gătire corect. Puteți alege pașii 6 de la GĂTIRE AUTOMATĂ și 2 de la DECONGELARE AUTOMATĂ.

Gătire automată

Gătire Automată	Simbol	Setare
Băuturi		Cuptor cu microunde
Cartofi fierți/ Cartofi copti		Cuptor cu microunde
Frigărui la grill		Microunde + grill
File de pește gratinat		Microunde + grill
Pui la grill		Microunde + grill
Gratin		Microunde + grill

Exemplu: Pentru a găti 0,3 kg de cartofi.

1. Selectați meniul dorit prin apăsarea de două ori a butonului GĂTIRE AUTOMATĂ.

2. Rotiți butonul TEMPORIZATOR/GREUTATE până când apare 0,3 kg.

3. Apăsăți butonul START/QUICK.

4. Verificați afișajul:

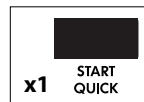
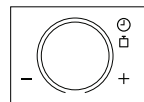

Când e necesară o acțiune din partea dvs. (ex. întoarcerea alimentului) cuptorul se va opri din funcționare și se va auzi un sunet de clopoțel, timpul rămas și un indicator vor clipi pe afisaj. Pentru continuarea gătirii apăsați butonul START/QUICK. La sfârșitul timpului de gătire automată, programul se va opri automat. Se declanșează alarma și simbolul pentru gătire pâlăpie. După 1 minut se va declanșa sunetul de atenționare și se afișează ora zilei.

Decongelarea Automată

Aliment	Simbol	Setare
Came/pește/came de pasăre		Cuptor cu microunde
Pâine		Cuptor cu microunde

Exemplu: Pentru a decongela 0,2 kg de pâine.



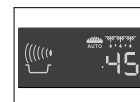
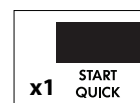
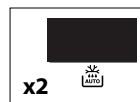









1. Selectați meniul necesar apăsând butonul DECONGELARE AUTOMATĂ de doua ori.
2. Rotiți butonul TEMPORIZATOR/GREUTATE până când pe afișaj apare 0,2.
3. Apăsați butonul START/QUICK.
4. Verificați afișajul:









Când e necesară o acțiune din partea dvs. (ex. întoarcerea alimentului) cuptorul se va opri din funcționare și se va auzi un sunet de clopoțel, timpul rămas și un indicator vor clipi pe afisaj. Pentru continuarea gătirii apăsați butonul START/QUICK. La sfârșitul timpului de decongeling automată, programul se va opri automat. Se declanșează alarma și simbolul pentru gătire pâlăpie. După 1 minut se va declanșa sunetul de atenționare și se afișează ora zilei.

DIAGrame DE PROGRAME

Diagrame de gătire automată & decongelare automată

Gătire automată	Greutate (unități de creștere) / ustensile	Buton	Procedură
Băuturi (Ceai/Cafea) 	1-6 căni 1 cană= 200 ml	 x1	Așezați cana pe marginea platoului rotativ
Cartofi fierți și copti 	0,2 - 1,0 kg (100 g) Castron și capac	 x2	Cartofi fierți: Curățați cartofii și tăiați-i Cartofi copti: Alegeți cartofi de mărime similare și spălați-i. <ul style="list-style-type: none"> • Puneți cartofii fierți sau copti într-un castron. • Aadaugați cantitatea de apă necesară (per 100 g), approx 2 linguri și puțină sare. • Acoperiți vasul cu un capac. • Când se aude sunetul clopoțelului, amestecați și apoi re-acoperiți. • După gătire lăsați vasul aprox. 2 minute.
Frigărui la grill 	0,2 - 0,8 kg (100 g) Grătarul înalt	 x3	<ul style="list-style-type: none"> • Vezi rețeta pentru „Frigărui la grill” de la pagina 21. • Se așează pe grătarul înalt și se gătește. • Când se aude sunetul clopoțelului, întoarceți. • După gătire, se scoate și se pune pe un platou și se servește. (Nu e nevoie de timp de așteptare.)
File de pește gratinat 	0,5 kg - 1,5 kg * (100 g) Vas gratinare Grătar scund	 x4	<ul style="list-style-type: none"> • Vezi rețeta pentru „File de pește gratinat” de la paginile 21-22. <p>* Masa totală a tuturor ingredientelor.</p>
Pui la grill 	0,9 kg - 1,8 kg (100 g) Farfurioară Grătar scund	 x5	<ul style="list-style-type: none"> • Amestecați 2 linguri de ulei, 1 lingură boia de ardei, sare și piper și stropiți puiul cu acest amestec. • Se înțeață pielea de pe pui. • Așezați puiul cu pieptul în jos în farfurioară. • Se așează pe grătarul scund și se gătește. • Când se aude sunetul clopoțelului, întoarceți. • După gătire, se lasă aprox. 3 min în cuptor, se scoate și se așează pe un platou pentru servire.
Gratin 	0,5 - 1,5 kg * (100 g) Vas gratinare Grătar scund	 x6	<ul style="list-style-type: none"> • Vezi rețeta pentru „Gratin” de la pagina 22. <p>* Masa totală a tuturor ingredientelor.</p>

Important: Alimentele răcite sunt gătite de la 5 °C, alimentele congelate de la -18 °C.

Gătire automată	Greutate (unități de creștere) / ustensile	.Buton	Procedură
Carne, pește pasăre  (Pește întreg, pește prăjit, file de pește, pulpe de pui, piept de pui, carne tocată, cotlete, burgeri, cârnați)	0,2 - 1,0 kg (100 g) Farfurioară I	  x1	<ul style="list-style-type: none"> Puneți alimentul într-o farfurioară și așezați farfurioara în centrul platoului rotativ. Când se declanșează sunetul de alarmă, întoarceți alimentul, rearanjați sau separați ingredientele. Protejați părțile mai subțiri și locurile care se pot supraîncălzi cu folie de aluminiu. După decongelare, pentru 15-45 min. înveliți alimentul într-o folie de aluminiu, până când are loc decongelarea completă. Notă: Procedura nu este valabilă pentru carnea de pasăre întreagă. Carne tocată: Când se declanșează sunetul de alarmă, întoarceți alimentul. Dacă este posibil, îndepărtați părțile decongelate.
Pâine 	0,1 - 1,0 kg (100 g) Farfurioară	  x2	<ul style="list-style-type: none"> Distribuiți alimentul într-o farfurioară și așezați farfurioara în centrul platoului rotativ. Pentru 1,0 kg așezați alimentul direct pe platoul rotativ. Când se declanșează sunetul de alarmă, întoarceți alimentul, rearanjați și îndepărtați felile decongelate. După decongelare înveliți alimentul într-o folie de aluminiu, și pentru 5-15 min. lăsați-l până când are loc decongelarea completă.

Important: Alimentele răcite sunt gătite de la 5 °C, alimentele congelate de la -18 °C.

Notă:

- Introduceți doar greutatea alimentului. Nu includeți greutatea recipientului.
- În cazul alimentelor care cântăresc mai mult sau mai puțin decât greutatea/cantitățile date în diagramele pentru gătire automată & decongelare, folosiți regimul manual.
- Temperatura finală variază conform temperaturii inițiale. Verificați ca alimentul să nu fie fierbinte după gătire.
- Când se impune o acțiune (de exemplu întoarcerea alimentului), cuptorul se oprește și se declanșează alarma, iar timpul de gătire rămas și indicatorul se vor aprinde intermitent pe afișaj. Pentru continuarea gătirii apăsați butonul START/QUICK.
- După funcționare în modurile Micro/Grill/Dual grill, poate să pornească ventilatorul de răcire.

Important: Decongelare automată

- Steak-urile și cotletele pot fi congelate unitar.
- Carnea tocată trebuie congelată sub o formă subțire.
- După întoarcere, părțile dezghețate se acoperă cu o folie mica adezivă.
- Carnea de pui trebuie procesată imediat după decongelare.

Rețete pentru gătire automată

Grill frigărui

1. Însirați carne și legume alternativ, pe 4 bețișoare de lemn pentru frigărui.
2. Se amestecă uleiul cu condimentele și se aplică cu pensula peste kebab.
3. Se așează kebab-urile pe grătarul înalt și se gătește pe modul GĂTIRE AUTOMATĂ „Frigărui grill”.

4 bucăți	
400 g	cotlete de porc, tăiate
100 g	slănină bacon
100 g	ceapă, tăiată în patru
250 g	roșii, tăiate în patru
100 g	ardei verde, tăiat
2 lingură	ulei
4 linguriță	boia de ardei
	sare
1 linguriță	ardei roșu
1 linguriță	sos worcester

File de pește gratinat, 'Esterhazy'

1. Se pun legumele, untul și condimentele într-o caserolă și se amestecă bine. Se gătește timp de 2-6 min la 900 W în funcție de cantitate.
2. Se spală peștele, se usucă și se stropește cu zeamă de lămâie și sare.
3. Se amestecă smântâna cu legumele și se condimentează din nou.
4. Se pune jumătate din conținutul de legume într-un vas pentru gratinat. Se așează peștele, apoi se acoperă cu restul de legume.
5. Se presară cașcaval Gouda deasupra, se așează pe grătarul scund și se gătește pe modul GĂTIRE AUTOMATĂ „File de pește gratinate”.
6. După gătire lăsați vasul aprox. 5 minute.

0,5 kg	1,0 kg	1,5 kg	
230 g	450 g	680 g	fileu de pește
100 g	200 g	300 g	praz (tăiat sub forma de inele)
20 g	40 g	60 g	ceapă (feliată subțire)
40 g	100 g	140 g	morcov (răzuit)
10 g	15 g	20 g	unt sau margarină
			sare, piper și nușoară
1 lingură	1 1/2 linguri	2 lingură	zeamă de lămâie
50 g	100 g	150 g	creme fraiche
50 g	100 g	150 g	Cașcaval Gouda (răzuit)

File de pește gratinate ‘Italian’

1. Se spală peștele, se usucă și se stropește cu zeamă de lamâie, sare și pastă de hamsii.
2. Se așează într-un vas de gratinat.
3. Se presară cașcaval Gouda peste pește.
4. Se așează feliile de roșii peste cașcaval.
5. Se condimentează cu sare, piper și amestecuri de mirodenii.
6. Se scurge Mozzarella, se taie felii și se așează peste roșii. Se presară busuioc peste cașcaval.
7. Se așează vasul pentru gratinat pe grătarul scund și se gătește pe modul GĂTIRE AUTOMATĂ „File de peste gratinate”.
8. După gătire lăsați vasul aprox. 5 minute.

0,5 kg	1,0 kg	1,5 kg	
200 g	430 g	630 g	fileu de pește
1/2 linguri	1 lingură	1 1/2 linguri	zeamă de lamâie
1/2 linguri	1 lingură	1 1/2 linguri	pastă de hamsii
30 g	50 g	80 g	cașcaval Gouda (răzuit)
			sare și piper
150 g	300 g	450 g	roșii proaspete
1 lingură	1 1/2 linguri	2 lingură	mirodenii mixte mărunțite
100 g	180 g	280 g	Mozzarella
1/2 linguri	3/4 linguri	1 lingură	Busuioc (maruntit)

Spanac gratin

1. Se amestecă împreună frunzele de spanac cu ceapă și se condimentează cu sare, piper și nușoară.
2. Se unge vasul pentru grătinare. Se așează în vas pe straturi alternative feliile de cartof, șunca tăiată, și spanacul. Pe stratul de deasupra se așează spanacul.
3. Se bat ouăle împreună cu smântâna, se adaugă sare, piper și se toarnă peste gratin.
4. Se acoperă gratinul cu cașcaval răzuit.
5. Se așează pe grătarul scund și se gătește în modul GĂTIRE AUTOMATĂ „Gratin”.
6. După gătire se așteaptă 5-10 min.

0,5 kg	1,0 kg	1,5 kg	
150 g	300 g	450 g	frunze de spanac (fierte)
15 g	30 g	45 g	ceapă (tocată mărunț)
			sare, piper și nușoară
5 g	10 g	15 g	unt sau margarină (pentru a unge vasul)
150 g	300 g	450 g	cartofi fierți (feliați)
35 g	75 g	110 g	șuncă fiartă (cuburi)
50 g	100 g	150 g	creme fraiche
1	2	3	ouă
40 g	75 g	115 g	cașcaval răzuit

Cartofi și dovleac gratin

1. Se unge vasul pentru gratinat și se așează pe straturi alternative, feliile de cartofi și cele dovleac.
2. Se bat ouăle împreună cu smântâna, se condimentează cu sare, piper și usturoi și se toarnă peste gratin.
3. Se presară gratin-ul cu cașcaval răzuit.
4. La final se presară gratin-ul cu miez de semințe de floarea soarelui.
5. Se așează pe grătarul scund și se gătește în modul GĂTIRE AUTOMATĂ „Gratin”.
6. După gătire se așteaptă 5-10 min.

0,5 kg	1,0 kg	1,5 kg	
5 g	10 g	15 g	unt sau margarină (pentru a unge vasul)
200 g	400 g	600 g	cartofi fierți (feliați)
115 g	230 g	345 g	dovlecel (feliat subțire)
75 g	150 g	225 g	creme fraiche
1	2	3	ouă
1/2	1	2	caței de usturoi (zdrobit)
			sare și piper
40 g	80 g	120 g	cașcaval Gouda răzuit
10 g	20 g	30 g	miez de semințe de floarea soarelui

Diagrame de gătire

Abrevieri folosite

tbbsp = lingură	ceașcă = cu o ceașcă	g = gram	ml = mililitru	min = minute
tsp = linguriță	KG = kilogram	l = litru	cm = centimetru	

Încălzirea alimentelor & băuturilor

Alimente/ Băuturi	Cantitate -g/ml-	Setare	Putere -Nivel-	Timp -Min-	Mod de preparare
Lapte 1 ceașcă	150	Micro	900 W	aprox. 1	nu acoperiți
Apă 1 cană	150	Micro	900 W	aprox. 2	nu acoperiți
6 căni	900	Micro	900 W	8-10	nu acoperiți
1 vas	1000	Micro	900 W	9-11	nu acoperiți
Platou (legume, carne și garnitură)	400	Micro	900 W	4-6	se stropește cu puțină apă pe sos, se pune capacul, se întorc alimentele când sunt pe jumătate gata preparate
Supă / tocană	200	Micro	900 W	1-2	acoperiți și agitați după încălzire
Legume	200	Micro	900 W	2-3	dacă este necesar, adăugați niște apă, acoperiți și agitați la jumătatea perioadei de încălzire
	500	Micro	900 W	3-5	
Carne, 1 felie*	200	Micro	900 W	aprox. 3	stropiți un strat subțire de sos deasupra, apoi acoperiți
Fileu de pește*	200	Micro	900 W	3-5	acoperiți
Prăjitură, 1 felie	150	Micro	450 W	1/2-1	așezați într-o farfurioară
Alimente pentru copii, 1 borcan	190	Micro	450 W	1/2-1	puneți într-un recipient destinat folosirii în cuptorul cu microunde, iar după încălzire agitați și testați temperatura
Topire de margarină sau unt*	50	Micro	900 W	1/2	acoperiți
Topire ciocolată	100	Micro	450 W	3-4	agitați ocazional

* dacă au fost congelate

Decongelare

Aliment	Cantitatea -g-	Setare	Putere -Nivel-	Timp -Min-	Mod de preparare	Timp de repaus -Min-
Gulaș	500	Micro	270 W	8-9	agitați la jumătatea perioadei de decongelare	10-30
Prăjitură, 1 felie	150	Micro	270 W	1-3	așezați într-o farfurioară	5
Fructe ca de exemplu cireșe, căpșuni, zmeură, prune	250	Micro	270 W	3-5	întindeți uniform și întoarceți la jumătatea perioadei de decongelare	5

Perioadele prezentate în tabel sunt valori indicatoare care pot varia în funcție de temperatura de congelare, calitatea și greutatea alimentelor.

Decongelare & gătire

Aliment	Cantitatea -g-	Setare	Putere -Nivel-	Timp -Min-	linguri de apă adăugate	Mod de preparare	Timp de repaus -Min-
Fileu de pește	300	Micro	900 W	9-11	-	acoperiți	2
Un platou de mâncare	400	Micro	900 W	8-10	-	se acoperă, se amestecă după 6 min	2
Broccoli	300	Micro	900 W	6-8	3-5	se acoperă, se amestecă la jumătatea preparării	2
Mazăre	300	Micro	900 W	6-8	3-5	se acoperă, se amestecă la jumătatea preparării	2
Legume amestecate	500	Micro	900 W	9-11	3-5	se acoperă, se amestecă la jumătatea preparării	2

Gătit, preparat la grill si prăjit

Alimente	Cantitate -g-	Setare	Putere -Nivel-	Timp -Min-	Mod de preparare	Timp de repaus -Min-
Broccoli	500	Micro	900 W	6-8	se adaugă 4 - 5 linguri de apă, se acoperă, se amestecă la jumătatea preparării	-
Mazăre	500	Micro	900 W	6-8	se adaugă 4 - 5 linguri de apă, se acoperă, se amestecă la jumătatea preparării	-
Morcovi	500	Micro	900 W	9-11	se taie sub formă de inele, se adaugă 4 - 5 linguri de apă, se acoperă, se amestecă la jumătatea preparării	-
Fripturi (porc, vitel, miel)	1000	Micro	450 W	16-18	se condimentează după gust, se așează pe grătarul scund, se întoarce după *	10
		Dual Grill	450 W	5-7*		
		Micro	450 W	14-16		
	1500	Dual Grill	450 W	4-6		
		Micro	450 W	26-28		10
		Dual Grill	450 W	5-8*		
Micro	450 W	26-28				
Friptură de vită (mediu)	1000	Micro	630 W	5-8	se condimentează după gust, se așează pe grătarul scund, se întoarce după *	10
		Dual Grill	630 W	8-10*		
		Dual Grill	630 W	3-5		
	1500	Micro	630 W	12-15		10
		Dual Grill	630 W	12-15*		
		Dual Grill	630 W	4-6		
Pulpe de pui	200	Dual Grill Grill	450 W	6-7*	se condimentează după gust, se așează pe grătarul înalt cu partea cu pielea în jos, se întorc după *	3
				4-6		
Friptură de tărtița 2 bucați, mediu	400	Grill Grill		11-12*	se așează pe grătarul înalt, se întorc după *, se condimentează după preparare	
				6-8		
Preparare în vase pentru gratinat		Grill		8-13	se așează vasul pe grătarul scund	
Toast cașcaval	1 bucată	Micro Grill	450 W	1/2 5-6	se prăjește pâinea și se unge cu unt, se pune deasupra o felie de suncă fiartă, o felie de ananas și o felie de cașcaval	
	4 bucăți	Micro Grill	450 W	1/2-1 5-6		
Pizza congelată	300	Micro	450 W	4-6	se așează pe grătarul scund	
		Dual Grill	450 W	4-6		
	400	Micro Dual Grill	450 W 450 W	6-7 5-7		

REȚETE

Toate rețetele din această carte sunt calculate pentru 4 porții cu excepția cazului în care se prevede altfel.

Adaptarea rețetelor pentru cuptorul cu microunde

Dacă doriți să adaptați rețetele dvs. preferate pentru cuptorul cu microunde, trebuie să aveți în vedere următoarele: Scurtați perioadele de gătire cu o treime sau cu o jumătate de perioadă. Urmați exemplele din rețetele acestui manual.

Alimentele care au un conținut ridicat de apă precum carnea, peștele, carnea de pasăre, legumele, fructele, tocănițele și supele pot fi preparate în cuptorul cu microunde fără dificultăți.

Suprafața alimentelor care conțin o cantitate redusă de apă- cum ar fi platourile de mâncare- trebuie umezită înainte de încălzire sau gătire.

Cantitatea de lichid de adăugat la mâncărurile crude care trebuie fierte trebuie redusă la două treimi din cantitatea de pe rețeta originală. Dacă este necesar, adăugați mai mult lichid în timpul gătirii.

Cantitatea de grăsime care trebuie adăugată trebuie redusă considerabil. O cantitate mică de unt, margarină sau ulei este suficientă pentru a da savoare mâncării. Din acest motiv cuptorul cu microunde este excelent pentru prepararea alimentelor dietetice cu conținut scăzut de grăsime.

Supă de ceapă

1. Se unge castronul, se adaugă ceapa taiată felii, carnea și se condimentează. Se acoperă și se gătește
9-11 min. 900 W
2. Se prăjește pâinea cu toasterul, se taie în cubulețe și se împarte în castroanele pentru supă. Se toarnă supă peste cuburile de pâine prăjită și se presară brânza.
3. Așezați castroanele pe platoul rotativ și gătiți în modul grill.
6-7 min. Grill

Ustensile	Castron cu capac (capacitate 2 l) 4 boluri pentru supă (200 ml)
10 g	unt sau margarină
100 g	cepe, feliate
800 ml	ciorbă de carne
	sare și piper
2 felii	pâine
40 g	cașcaval răzuit

Vinete umplute cu carne tocată

1. Se taie vinetele în jumătate pe lungime. Se scobesc cu o linguriță astfel ca să rămână o coajă de aprox. 1 cm grosime. Se mărunțește partea ce a rezultat după scobire.
2. Roșiile se curăță de coajă și se toc.
3. Se unge fundul castronului cu ulei de măsline. Se adaugă ceapă, se acoperă și se gătește.
2 min. 900 W
4. Se taie ardeii în ele. Păstrați o treime pentru garnitură. Se amestecă vinetele mărunțite cu carnea, ceapa, roșiile, inelele de ardei iute, usturoi și pătrunjel. Condimentați după gust.
5. Uscați jumătățile de vinete. Umpleți cu jumătate din cantitatea de umplutură, se presară brânza feta deasupra, apoi se adaugă restul de umplutură.
6. Aranjați jumătățile de vinete în farfurioară, puneți farfuria pe grătarul scund și gătiți.
11-13 min. Dual Grill (630 W)
Garnisiți vinetele cu inelele de ardei iute apoi continuați gătitul.
4-7 min. Dual Grill (630 W)
După gătire lăsați vasul aprox. 2 minute.

Ustensile	Castron cu capac (capacitate 1 l) Farfurie adâncă flan (aprox. 30 cm lungime)
250 g	vinete
200 g	roșii
1 lingură	ulei de măsline pentru ungerea farfuriei
100 g	ceapă, tocată
4	ardei usor iute, fără sâmburi
200 g	carne de vită tocată
2	caței de usturoi, zdrobiți
2 lingură	pătrunjel mărunțit
	sare și piper
	boia de ardei
60 g	Brânză feta, marunțită

Ciuperci cu rozmarin

1. Se îndepărtează tulpinile de pe ciuperci. Se taie tulpinile în bucăți mici.
2. Se unge vasul. Se adaugă ceapă, slănină mărunțită și tulpinile ciupercilor. Se condimentează cu piper și rozmarin, se acoperă și se gătește.
3-5 min. 900 W
Se lasă să se răcească.
3. Într-un castron se încălzesc smântână și 100 ml de vin.
1-3 min. 900 W
4. Se amestecă vinul rămas cu făina, se amestecă în lichidul fierbinte, se acoperă și se gătește. Se amestecă o dată în timpul gătirii.
aprox. 1 min. 900 W
5. Se umple ciupercile cu amestecul de slănină și se pun într-un vas adânc. Se toarnă sosul peste ciuperci și se gătește pe grătarul scund.
6-8 min. Dual Grill (630 W)
După gătire se așteaptă aprox. 2 min.

Ustensile	Castron cu capac (capacitate 1 l) Vas rotund cu capac (approx. 22 cm diametru)
8	ciuperci mari (aprox. 225 g), întregi
20 g	unt sau margarină
50 g	ceapă, tăiată mărunț
50 g	slănină, tăiată mărunț
	piper negru,
	rozmarin proaspăt, mărunțit
125 ml	vin alb sec
125 ml	smântână
20 g	făină albă

Fileu de calcan

1. Spălați peștele și tastați-l până ce apa se scurge. Scoateți oasele.
2. Tăiați lămâia și roșiile în felii subțiri.
3. Ungeți farfuria cu unt. Așezați fileurile de pește în farfurie și stropiți-le cu ulei vegetal.
4. Presărați pătrunjel peste fileuri, așezați felile de roșii peste și asezonați. Așezați felile de lămâie peste felile de roșii și turnați peste ele vin alb.
5. Se așează puțin unt pe lămâie, se acoperă și se gătește.
11-13 min. 630 W
După gătire se așteaptă aprox. 2 min.

Ustensile	Un vas oval pentru cuptor cu folie pentru microunde (aprox. 26 cm lungime)
400 g	fileuri de calcan
1	lămâie întreagă
150 g	roșii
10 g	unt
1 lingură	ulei vegetal
1 lingură	pătrunjel mărunțit
	sare și piper
4 lingură	vin alb
20 g	unt sau margarină

Păstrăv umplut

1. Se spală păstrăvul, se usucă și se unge cu zeamă de lămâie. Se freacă cu sare interiorul și exteriorul peștelui și se lasă să stea 15 min.
2. Topiți untul.
1 min. 900 W
3. Se usucă peștele, se unge cu unt și se rostogolește în făină.
4. Se unge vasul. Se așează păstrăvul în vas și se gătește pe grătarul scund. După două treimi din timpul de gătire, se întoarce păstrăvul și se presară migdale peste.
15-18 min. Dual Grill (450 W)
După gătire se așteaptă aprox. 2 min.

Ustensile	Un vas oval pentru cuptor (approx. 32 cm lungime)
4	păstrăv gamisit (200g)
	suc dintr-o lămâie
	sare
30 g	unt sau margarină
50 g	făină
10 g	unt sau margarină pentru ungerea farfuriei
50 g	fulgi de migdale

File de pește cu sos de brânză

1. Se spală peștele, se bate, se usucă și se unge cu zeamă de lămâie. Se freacă cu sare.
2. Se unge vasul. Se adaugă ceapă mărunțită, se acoperă și se gătește.
1-2 min. 900 W
3. Se presară făină și vin alb peste ceapa și se amestecă.
4. Se unge vasul de gratinat și se așează peștele. Se toarnă sosul peste pește și se presară cu brânză. Se așează pe grătarul scund și se gătește.
7-8 min. 450 W
14-16 min. Dual Grill (450 W)
După gătire se așteaptă aprox. 2 min.

Ustensile	Castron cu capac (capacitate 1 l) Vas rotund pentru gratinat (aprox. 25 cm lungime)
800 g	pește file
2 lingură	zeamă de lămâie
	sare
10 g	unt sau margarină
50 g	ceapă, tăiată mărunt
20 g	făină
100 ml	vin alb
1 linguriță	ulei vegetal pentru ungerea farfuriei
100 g	Brânză Emmental răzuită
2 linguri	pătrunjel mărunțit

Tocăniță de vițel Zürich

1. Tăiați carnea de miel în fâșii.
2. Ungeți farfuria cu unt. Puneți carnea și ceapa în farfurie, apoi acoperiți și gătiți. În timpul gătirii agitați o dată.
6-9 min. 900 W
3. Adăugați vinul alb, zeama de friptură și smântâna, agitați, acoperiți și continuați procesul de gătire. Se amestecă din când în când.
3-5 min. 900 W
4. După gătire agitați amestecul, lăsați-l aprox. 5 minute și apoi gamisiți cu pătrunjel.

Ustensile	Farfurie cu capac (capacitate 2 l)
600 g	fileu de vițel
10 g	unt sau margarină
50 g	vin alb
100 ml	unt sau margarină
	sos condimentat, pentru aprox. 1/2 litru de sos
300 ml	smântână
1 lingură	pătrunjel mărunțit

Șuncă umplută

1. Amestecați spanacul cu brânză și cașcaval proaspăt, asezonați după gust.
2. Așezați o lingură de umplutură pe fiecare felie de șuncă prăjită și apoi rulați felia. Străpungeți șunca cu un bețișor de lemn.
3. Se prepară un sos béchamel; pentru aceasta se toarnă apă și smântână într-un vas și se infierbântă
2-4 min. 900 W
Se amestecă untul și făina apoi se adaugă lichidul și se amestecă până se dizolvă. Acoperiți și gătiți până la îngroșare.
1-2 min. 900 W
Se amestecă și se gustă.
4. Se pune sosul într-un vas uns, se așează rulourile de șuncă umplute în sos și se gătește sub capac.
10-12 min. Dual Grill (630 W)
După gătire se așteaptă aprox. 5 min.

Ustensile	Castron cu capac (capacitate 2 l) Vas oval pentru gratinat (aprox. 26 cm lungime)
150 g	frunze mărunțite de spanac
150 g	brânză proaspătă cu conținut de grăsime 20 %
50 g	Brânză Emmental răzuită
	piperc și paprica
8 felii	șuncă prăjită (400 g)
125 ml	apă
125 ml	smântână
20 g	făină
20 g	unt sau margarină
10 g	unt sau margarină pentru ungerea farfuriei

Cotlete de vițel cu mozzarella

1. Se spală, carnea de mânzat, se usucă și se bate în felii subțiri.
2. Pasta de roșii, se adaugă usturoi, ulei, sare, piper, capere și oregano, și se toarnă peste carne. Se acoperă și se gătește.
15-19 min. 630W
Întoarceți felile de carne pe partea cealaltă.
3. Așezați felii de Mozzarella pe fiecare cotlet, se condimentează și se gătește neacoperit pe grătarul înalt.
9-12 min. Dual Grill (630W)
După gătire se așteaptă aprox. 5 min.

Ustensile	Vas de formă pătrată pentru gratinat, cu capac (aprox. 25 cm lungime)
150 g	cașcaval Mozzarella, feliat
500 g	roșii din conservă, scurse de zeamă,
4	cotlete de vițel (600 g)
20 ml	ulei de măsline
2	căței de usturoi, tocați
20 g	capere
	oregano
	sare și piper

Lasagne

1. Mărunțiți roșiile, amestecați-le cu șuncă, ceapă, usturoi, carne de vită tocată și pireu de tomate. Se condimentează și se gătește
5-8 min. 900W
2. Se amestecă crema de smântâna cu lapte, Parmezan, mirodenii, ulei și condimente.
3. Ungeți farfuria și acoperiți fundul cu aprox. 1/3 din pastă. Puneți jumătatea din amestecul cu carne tocată pe pastă și apoi turnați peste niște sos. Repetați procedeul și terminați pasta rămasă. Acoperiți pasta cu sos și presărați brânză parmezan. Se gătește cu capacul pus.
13-17 min. 630W
După gătire se așteaptă aprox. 5-10 min.

Ustensile	Vas cu capac (capacitate 2 l) Farfurie plată dreptunghiulară cu capac (aprox. 20 x 20 x 6 cm)
300 g	roșii conservate
50 g	șuncă tocată
50 g	ceapă, tăiată mărunt
1	usturoi mărunțit
250 g	carne de vită tocată
2 lingură	pireu de tomate
	sare și piper
150 ml	creme fraiche
100 ml	lapte
50 g	Brânză parmezan răzuită
1 linguriță	plante aromatice mărunțite
1 linguriță	ulei de măsline
1 linguriță	ulei vegetal pentru ungerea farfuriei
125 g	lasagne verde
1 lingură	Brânză parmezan răzuită

Dovlecei cu tăiței gratinați

1. Se amestecă roșiile cu ceapa și se condimentează bine. Se adaugă macaroanele. Se toarnă sosul de roșii peste macaroane și se așează deasupra, felile de dovlecei.
2. Se bat smântâna împreună cu ouăle și se toarnă peste gratin. Deasupra se presară brânza răzuită. Se așează pe grătarul scund și se gătește.
18-21 min. 900W
7-8 min. Dual Grill (630W)
După gătire se așteaptă aprox. 5-10 min.

Ustensile	Vas pentru gratinat (aprox. 26 cm lungime)
80 g	macaroane, fierte
400 g	tocătură de roșii conservate
150 g	ceapă, tăiată mărunt
	busuioc, cimbru, sare, piper
1 lingură	ulei de măsline pentru ungerea vasului
450 g	dovlecei, feliați
150 g	frișcă
2	ouă
100 g	Brânză cheddar, răzuită

Pere cu cremă de ciocolată

1. Se pun zahărul, zahărul vanilat, lichior de pere și apă într-un castron, se amestecă și se gătește.
1-2 min. 900 W
2. Se așează perele în lichid, se acoperă și se gătește.
5-8 min. 900 W
Se scot perele din lichidul în care au fiert, și se pun în frigider.
3. Se pun 50 ml din lichidul în care s-a gătit, într-un bol mai mic. Se adaugă ciocolata, frișca, se acoperă și se gătește.
2-3 min. 900 W
4. Se agită bine sosul, se toamnă peste pere și se servește.

Ustensile	Castron cu capac (capacitate 2 l) Castron cu capac (capacitate 1 l)
4	pere întregi, curățate de coajă (600 g)
60 g	zahăr
10 g	zahăr vanilat
1 lingură	lichior de pere
150 ml	apă
130 g	ciocolată neagră, răzuită
100 g	creme fraiche

Budincă de griș cu sos de zmeură

1. Se pun laptele, zahărul și migdalele în castron se acoperă și se gătește.
3-5 min. 900 W
2. Se adaugă griș, se amestecă, se acoperă și se gătește.
10-12 min. 270 W
3. Se bate gălbenușul de ouă împreună cu apa într-o cană, și se toamnă în compoziția fierbinte amestecând. Se bate albusul de ou până se întărește și se adaugă în amestec. Se toamnă budinca în cupe.
4. Pentru prepararea sosului, se spală și se usucă zmeura se pune într-un vas cu apă și zahăr. Se acoperă și se gătește.
2-3 min. 900 W
5. Se prepară piure-ul de zmeură și se servește cu budincă de griș.

Ustensile	Castron cu capac (capacitate 2 l) 4 cupe pentru servit
500 ml	lapte
40 g	zahăr
15 g	migdale mărunțite
50 g	griș
1	gălbenuș de ou
1 lingură	apă
1	albuș de ou
250 g	zmeură
50 ml	apă
40 g	zahăr

Prăjitură cu brânză

1. Întrun vas, se amestecă împreună, făină, cacao, praf de copt și zahăr.
2. Se amestecă oul și untul cu mixerul.
3. Se unge tava. Se întinde aluatul și se așează în tavă, astfel ca să formeze o bordură cam de 2 cm pe margini. Se coace aluatul.
6-8 min. 630 W
4. Bateți untul împreună cu zahărul până obțineți un conținut pufos. Se amestecă ușor cu oul. Se adaugă fromage frais și budinca vanilată.
5. Se întinde conținutul peste aluatul pentru prăjitură și se coace în cuptor.
15-19 min. 630 W

Ustensile	Tavă rotundă (aprox. 26 cm diametru)
Ingrediente de bază:	
300 g	făină
1 lingură	cacao
10 g	praf de copt
150 g	zahăr
1	ouă
10 g	unt sau margarină (pentru a unge tava)
Ingrediente pentru umplutură:	
150 g	unt sau margarină
100 g	zahăr
10 g	zahăr vanilat
3	ouă
400 g	brânză proaspătă cu conținut de grăsime 20 %
40 g	amestec de budincă și praf vanilat

ÎNȚREȚINERE & CURĂȚARE



AVERTIZARE!

PENTRU CURĂȚAREA ORICĂREI PĂRȚI A CUPTORULUI CU MICROUNDURI NU FOLOSIȚI DETERGENȚI COMERCIALI DE CURĂȚAT CUPTORUL, CURĂȚĂTOR CU ABURI, PRODUSE ABRAZIVE DURE RESPECTIV NICIO SUBSTANȚĂ CU CONȚINUT DE HIDROXID DE SODIU SAU SPĂLĂTOARE DE SĂRMĂ.

CURĂȚAȚI CUPTORUL LA INTERVALE REGULATE ȘI ÎNLĂȚURAȚI ORICE DEPUNERI DE ALIMENTE. Dacă nu mențineți cuptorul într-o stare curată, suprafața se poate deteriora și astfel durata de viață a cuptorului poate fi afectată, respectiv se pot produce situații de pericol.

Exteriorul cuptorului

Exteriorul cuptorului poate fi curățat ușor cu apă săpunită. Asigurați-vă că săpunul este șters cu o cârpă umezită și apoi ștergeți exteriorul cu un ștergar moale.

Panou de control

Înainte de curățarea deschideți ușa, pentru a dezactiva panoul de control. Atenție când curățați panoul de control. Folosind o cârpă umezită doar cu apă, ștergeți ușor panoul de comandă până când devine curat. Evitați folosirea de cantități excesive de apă. Nu folosiți agenți de curățat chimici sau abrazivi.

Interiorul cuptorului

1. La curățare ștergeți petele și urmele cu o cârpă moale sau burete după fiecare utilizare, cât timp încă cuptorul este cald. Pentru pete persistente folosiți săpun slab și ștergeți de mai multe ori cu o cârpă umezită, până când toate reziduurile sunt îndepărtate. Nu scoateți plăcuța de protecție a ghidului de unde.
2. Asigurați-vă că săpunul slab sau apa nu penetrează orificiile mici de ventilare din perete, ceea ce ar putea duce la defectarea cuptorului.
3. Nu utilizați soluții de curățat de tip pulverizator pe interiorul cuptorului.
4. Încălziți în mod regulat cuptorul folosind modul grill. Rămășițele de alimente sau stropi de grăsime pot provoca fum sau miros urât.

Platou rotativ & suport platou rotativ

Scoateți platoul rotativ și suportul platoului rotativ din cuptor. Spălați platoul rotativ și suportul platoului rotativ cu apă săpunită care nu are efecte corosive. Ștergeți cu o cârpă moale. Atât platoul rotativ, cât și suportul platoului rotativ pot fi spălați cu detergent de vase.

Ușa

Pentru a îndepărta toate urmele de murdărie, curățați cu regularitate ambele părți ale ușii, iar garniturile de etanșare ale ușii și suprafețele de etanșare curățați-le cu o cârpă umezită. Nu folosiți soluții de curățat abrazive, sau curățătoare din sârmă pentru curățarea geamului cuptorului deoarece acesta se poate zgâria sticla ceea ce poate duce la spargerea ei.

Grătarele

Acestea trebuie spălate în soluție ușoară de spălat apoi uscate. A nu se spăla grătarele cu mașina de spălat vase.

Important: Nu folosiți dispozitiv de curățat cu abur.

NIVEL DE PUTERE REDUS

Important:

În cazul în care gătiți alimentele cu același mod de preparare pe durată mai mare decât cea normală, puterea cuptorului va scădea automat pentru a evita supraîncălzirea. (Puterea microundurilor va fi redusă ori elementul de încălzire grill va începe să funcționeze intermitent.) După o pauză de 90 de secunde, poate fi setată din nou puterea maximă.

Regim de gătire	Perioadă standard	Nivel de putere redus
Microunde (900W)	20 minute	Microunde- 630W
Grill	20 minute	Grill - 50%
Dual Grill	Grill - 20 minute	Grill - 50%

CE SĂ FACEȚI DACĂ...

Problemă	Verificați dacă...
Cuptorul cu microunde nu funcționează corespunzător?	<ul style="list-style-type: none"> • Siguranțele din cutia de siguranțe funcționează. • Nu a căzut curentul. • Dacă siguranțele continuă să ardă, contactați un electrician calificat.
Regimul de microunde nu funcționează?	<ul style="list-style-type: none"> • Ușa este închisă corespunzător. • Gamiturile de etanșare de la ușa și suprafețele lor sunt curate. • A fost apăsat butonul START/QUICK.
Platoul rotativ nu se rotește?	<ul style="list-style-type: none"> • Suportul platoului rotativ este conectat corespunzător la mecanismul de acționare. • Vasul de pe platoul rotativ nu trece dincolo de marginea platoului. • Mâncarea nu trece dincolo de marginea platoului rotativ, împiedicând astfel rotirea acestuia. • Nu există nimic sub platoul rotativ.
Cuptorul cu microunde nu decuplează?	<ul style="list-style-type: none"> • Decuplați aparatul de la cutia de siguranțe. • Contactați AEG agent al Serviciului local.
Becul din interior nu se aprinde?	<ul style="list-style-type: none"> • Contactați AEG agent al Serviciului local. Becul interior poate fi înlocuit doar de către tehnicianul calificat al AEG.
Mâncarea este încălzită și gătită într-un timp mai lung ca înainte?	<ul style="list-style-type: none"> • Setați o perioadă mai lungă de gătire (cantitate dublă = aproape timp dublu) sau, • Dacă mâncarea este mai rece ca de obicei, rotiți-o și întoarceți-o din când în când, sau • Setați un nivel de putere mai mare.

SPECIFICAȚII

Tensiune AC	230 V, 50 Hz, monofazică						
Linie de siguranță Distribuție / întrerupător	Minim 16 A						
Putere AC consumată:	<table border="0"> <tr> <td>Microunde</td> <td>1,37 kW</td> </tr> <tr> <td>Grill</td> <td>1,00 kW</td> </tr> <tr> <td>Microunde/Grill</td> <td>2,35 kW</td> </tr> </table>	Microunde	1,37 kW	Grill	1,00 kW	Microunde/Grill	2,35 kW
Microunde	1,37 kW						
Grill	1,00 kW						
Microunde/Grill	2,35 kW						
Putere de ieșire:	<table border="0"> <tr> <td>Microunde</td> <td>900 W (IEC 60705)</td> </tr> <tr> <td>Grill</td> <td>1000 W</td> </tr> </table>	Microunde	900 W (IEC 60705)	Grill	1000 W		
Microunde	900 W (IEC 60705)						
Grill	1000 W						
Frecvență microunde	2450 MHz * (grup 2 / clasă B)						
Dimensiuni exterioare:	MCD2664E 594 mm (L) x 459 mm (I) x 404 mm (A)						
Dimensiuni cavitate	342 mm (L) x 207 mm (I) x 368 mm (A) **						
Capacitate cuptor	26 litri **						
Platou rotativ	∅ 325 mm, sticlă						
Greutate	aprox. 19,5 kg						
Bec cuptor	25 W/240 - 250 V						

* Acest produs îndeplinește toate cerințele standardului European EN55011. În conformitate cu acest standard, acest produs este clasificat ca făcând parte din grupul de echipamente 2 de clasă B. Echipamentul aparținând grupului 2 generează în mod intenționat energie de radiofrecvență sub forma radiației electromagnetice, necesară pentru tratarea termică a alimentelor. Echipamentul aparținând clasei B este potrivit uzului casnic.

** Capacitatea internă este calculată prin măsurarea lățimii, adâncimii și înălțimii maxime. Capacitatea efectivă pentru alimente este mai mică.



Acest cuptor satisface cerințele Directivelor 2004/108/EC, 2006/95/EC și 2005/32/EC.
CA URMARE A ÎMBUNĂTĂȚIRII CONTINUE, SPECIFICAȚIILE POT FI MODIFICATE FĂRĂ NOTIFICARE PREALABILĂ.



INSTALARE

Cuptorul poate fi instalat în poziția A sau B:

Poziție	Dimensiunea nișei L A I
A	560 x 550 x 450
B	560 x 500 x 450

Unități de măsură în (mm)

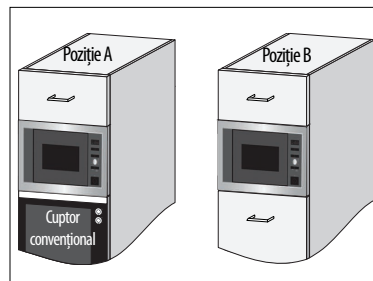

Instalarea aparatului

1. Scoateți ambalajul și verificați atent să nu existe semne de deteriorare.
2. Potrivii încet și fără aplicarea forței aparatul în bufetul de bucătărie, până când cadrul frontal al cuptorului se suprapune peste deschizătura frontală a bufetului.
3. Asigurați-vă că aparatul este stabil și nu e înclinat. Asigurați-vă că există un spațiu de 4 mm între ușa bufetului de deasupra și partea de sus a ramei cuptorului (vezi figura).

Opțiune de fixare 1:

Fixați cuptorul în poziție cu șuruburile livrate. Punctele de fixare sunt situate pe colțurile de sus și cele de jos al cuptorului.

Opțiune de fixare 2:

Vă rugăm să consultați fișa de dimensiuni furnizată cu acest cuptor.

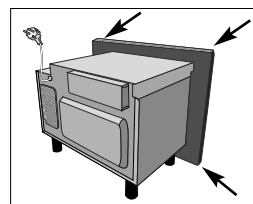

Important: Asigurați-vă că partea de jos a cuptorului se află la înălțimea de 85 cm sau mai mult deasupra podelei.

Este important ca instalarea acestui produs să fie în conformitate cu instrucțiunile din acest manual de funcționare și cu instrucțiunile de instalare furnizate de către producătorul cuptorului convențional.

Racordarea aparatului la rețeaua electrică

- **Priza electrică trebuie să fie ușor accesibilă, astfel încât unitatea să poată fi deconectată cu ușurință de la curent în caz de urgență. Sau se poate izola cuptorul de la rețeaua electrică prin montarea unui întrerupător în cablul fix, conform normelor de cablare.**
- **Priza nu trebuie pusă în spatele bufetului.**
- Cea mai bună poziție este deasupra bufetului, vezi (A).
- Conectați aparatul la curentul monofazic alternativ de 230 V/50 Hz, printr-o priză corect legată la pământ. Priza trebuie să fie fuzionat cu o 16 A siguranță.
- **Cablul de alimentare poate fi înlocuit doar de către un electrician.**
- Înaintea instalării, legați un șnur de cablul de alimentare, pentru a putea facilita conectarea la (A) când aparatul este instalat.
- Când introduceți aparatul prin partea din față în dulap, SA NU distrugeți cablul de alimentare.
- Nu scufundați cablul de alimentare sau ștecherul în apă sau în alte lichide.

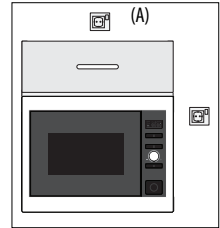

Racorduri electrice



AVERTIZARE!

ACEST APARAT TREBUIE LEGAT LA PĂMÂNT

Producătorul își declină orice responsabilitate, dacă măsurile de siguranță nu sunt respectate.

- Dacă ștecherul aparatului nu se potrivește la priza de alimentare, trebuie să vă apel local agent AEG serviciu

INFORMAȚII PRIVIND MEDIUL

Neutralizarea ecologică a ambalajelor și aparatelor vechi



Materiale de ambalat

Cuptoarele cu microunde AEG necesită ambalaj eficient, pentru a oferi protecție în timpul transportului. Se folosește cantitatea minimă de material pentru ambalare. Materialele de ambalaj (de ex. folii sau spumă de polistiren) pot pune în pericol copiii.



Pericol de sufocare. Țineți departe materialele de ambalaj de copii.



Toate materialele de ambalare folosite sunt biodegradabile și pot fi reciclate. Cartonul este făcut din hârtie reciclată, iar părțile de lemn nu sunt tratate. Componentele din plastic sunt marcate precum urmează:

„PE” polietilenă, de exemplu folie de ambalare

„PS” polistiren, de exemplu material de ambalaj (nu conține CFC)

„PP” polipropilenă, de exemplu curele de ambalare

Prin utilizarea și reutilizarea materialelor de ambalat, materia primă este economisită și este redus volumul deșeurilor. Materialele de ambalat trebuie duse la cel mai apropiat centru de colectare. Pentru informații contactați autoritățile locale.



Neutralizarea aparatelor vechi

Înainte de neutralizare aparatele vechi trebuie dezafectate prin scoaterea ștecherului și tăierea cablului (care apoi este neutralizat la rândul său).

Aparatul trebuie dus la cel mai apropiat centru de reciclare. Pentru reciclarea aparatului și informații privind centrele de colectare luați legătura cu autoritățile publice sau Oficiul de Protecție a mediului.



Simbolul  de pe produs sau de pe ambalajul său indică faptul că acest produs nu poate fi tratat ca produs menajer. În schimb, el trebuie dus la un centru de colectare apropiat, unde se reciclează echipamentele electrice și electronice. Prin asigurarea unei neutralizări corespunzătoare, veți contribui la prevenirea consecințelor negative asupra mediului și sănătății publice, ce pot fi cauzate de tratarea necorespunzătoare a acestui produs ca deșeu. Pentru informații detaliate privind reciclarea acestui produs contactați autoritățile locale, serviciul de evacuare a deșeurilor casnice sau magazinul de unde ați achiziționat acest produs.

CONDIȚII DE GARANȚIE

1. Drepturile consumatorului sunt conforme cu prevederile L449/2003 și OG21/1992 republicată și modificată prin L476/2006. Aceste drepturi nu sunt afectate prin garanția oferită. Durata medie de utilizare a produselor este de 10 ani de la data achiziționării. Pe această perioadă cumpărătorul beneficiază, în afara perioadei de garanție, de service post-garanție, contra cost, cu piese originale.
2. Vânzătorul este responsabil fata de consumator pentru orice lipsa a conformității existente la momentul livrării produselor.
3. În cazul lipsei conformității, consumatorul are dreptul de a solicita vânzătorului, ca măsura reparatorie, înlocuirea sau repararea produsului, fără plată, exceptând situația în care solicitarea este imposibilă sau disproporționată.
4. Conformitatea produsului este garantată de către producător către cumpărător pe o perioadă de minimum 24 de luni, de la momentul livrării produsului. Consumatorul trebuie sa informeze vânzătorul despre lipsa de conformitate în termen de 2 luni de la data constatării acesteia.
5. Consumatorul poate solicita o reducere corespunzătoare a pretului sau rezoluțiunea contractului în conformitate cu prevederile legale.
6. Termenul de garanție este de 24 de luni pentru: produsele din gama de frig, mașini de spălat rufe, uscătoare de rufe mașini de spălat vase, aragazuri, plite și cuptoare incorporabile, boilere electrice cu acumulare și de 12 luni pentru: cuptoare cu microunde, aspiratoarele de praf, hote, instantații pentru încălzirea apei (pe gaz sau electrice), electrocasnice mici, articole de confort casnic (aeroterme, calorifere electrice, uscătoare de mâini, etc.)
7. În cadrul termenului de garanție, producătorul: repară, înlocuiește sau restituie contravaloarea produsului, în această ordine, după caz, în conformitate cu prevederile legale, fără nici un cost suplimentar din partea cumpărătorului. Consumatorul are dreptul și la despăgubiri pentru pierderile suferite ca urmare a deficiențelor constatate în cadrul termenului de garanție. În cazul în care durata de nefuncționare, datorită deficiențelor, depășește 10% din termenul de garanție, producătorul va înlocui produsul sau va restitui contravaloarea acestuia, la cererea consumatorului. Reparația se va executa într-o perioadă rezonabilă de timp.
8. Înlocuirea, în interiorul termenului de garanție, a produselor a caror reparație nu mai este posibilă din motive tehnice, se va face cu aprobarea Departamentului Service al Electrolux Romania S.A., pe baza unei constatări scrise, efectuate de către tehnicienii din cadrul rețelei de service Electrolux.
9. Produsele de folosință îndelungată care înlocuiesc produsele defecte în cadrul termenului de garanție vor beneficia de un nou termen de garanție, care curge de la data preschimbării produsului.
10. Durata termenului de garanție se prelungește cu timpul scurs de la data la care consumatorul a reclamat defectarea produsului și până la data repunerii acestuia în funcțiune și a informării clientului în vederea ridicării produsului [sau predării efective a produsului către consumator].
11. Garanția nu se extinde asupra accesoriilor, consumabilelor precum și asupra subansamblurilor casabile ce intră în componența produsului achiziționat
12. Deteriorările de genul zgârieturilor (desprinderi mecanice ale elementelor sau vopselei), șocurilor sau rupturilor elementelor demontabile sau

nedemontabile ce nu au fost aduse la cunoștința vânzătorului în momentul achiziționării nu fac obiectul garanției. De asemenea, lipsa accesoriilor ce nu a fost adusă la cunoștința vânzătorului în momentul achiziționării, nu face obiectul garanției.

PIERDEREA GARANȚIEI

Produsul achiziționat pierde garanția în momentul constatării oricăreia dintre situațiile de mai jos:

- neprezentarea în momentul solicitării unei măsuri reparatorii, a documentelor ce dovedesc garanția produsului, respectiv certificatul de garanție completat și factura/chitanța (în original) cu care a fost achiziționat produsul;
- nerespectarea de către cumpărător a condițiilor de transport, manipulare, instalare/montare, utilizare și întreținere, prevăzute în instrucțiunile de utilizare ce însoțesc produsul la livrare și despre care cumpărătorul a luat cunoștință;
- nerespectarea parametrilor de alimentare specificați în instrucțiunile de utilizare (tensiune electrică, presiune gaz, presiune apă, temperatura mediului ambiant, umiditate, etc.);
- la constatarea, de către tehnicianul de service autorizat, că defectul reclamat este în exclusivitate produs din vina cumpărătorului;
- în situația în care asupra produsului aflat în garanție se acționează în vederea reparării, de către persoane neautorizate, din afara rețelei de service Electrolux;
- în cazul utilizării produsului în alt regim de folosire decât cel casnic pentru care a fost proiectat și realizat;
- în cazul modificării produsului de către persoane necalificate / neautorizate de către Electrolux Romania S.A.;
- în situația schimbării neautorizate a stării originale a produsului, stocării sau instalării în condiții improprii de mediu, expunerii la substanțe chimice corozive sau intemperii

Cumpărătorul este obligat, conform normelor în vigoare, să pună la dispoziția service-ului autorizat Electrolux, actele necesare (autoriză, proces verbal de predare a lucrării, etc.), emise de către firma autorizată pentru lucrările efectuate (gaz / electric / sanitare) pentru instalarea aparatului respectiv. În cazul neprezentării acestor documente, reprezentantul service Electrolux poate refuza punerea în funcțiune a produsului respectiv. Punerea în funcțiune pentru centralele termice Electrolux se face numai de către centrele service autorizate Electrolux.

IMPORTANT!

Reparațiile efectuate de către persoane / firme neautorizate de către ELECTROLUX ROMANIA S.A. asupra produsului, pot produce defecțiuni iremediabile și conduc în mod automat la pierderea garanției. Pentru a evita aceste situații, efectuarea oricăror reparații / intervenții / verificări se va face numai de către centrele service autorizate de către ELECTROLUX ROMANIA S.A.

Aparatele ce funcționează cu combustibili gazoși sunt reglate din fabrică pentru gaz natural cu presiunea de 20 mbar (GN, 20 mbar). Modificarea aparatelor pentru a funcționa cu gaz lichefiat (GPL, 30 mbar), se face de către firmele de service autorizate de către Electrolux, contra cost. În cazul în care presiunea din rețeaua de gaz natural este fluctuantă este necesară instalarea unui regulator de gaz, instalare ce se face de către firme autorizate de către distribuitorul de gaz.

Garanție Europeană: Acest aparat este garantat de Electrolux în fiecare din țările enumerate la sfârșitul acestui manual, pentru perioada specificată în fișa de garanție a aparatului sau în alt fel prin lege. În cazul în care vă mutați dintr-una din aceste țări într-o altă țară enumerată mai jos, garanția aparatului se va muta o dată cu dvs., cu condiția respectării următoarelor:

- Garanția aparatului începe de la data la care ați achiziționat prima dată aparatul, care este evidențiat prin prezentarea documentului valabil de cumpărare emis de vânzătorul aparatului.
 - Garanția aparatului este pentru aceeași perioadă și are aceeași acoperire pentru manoperă și piese de schimb cu cea existentă în noua dvs. țară de rezidență pentru acest model anume sau gamă de aparate.
 - Garanția aparatului este personală cumpărătorului original al aparatului, și nu poate fi transferată altui utilizator.
 - Aparatul este instalat și utilizat în concordanță cu instrucțiunile emise de Electrolux, și este utilizat numai în scopuri casnice, cu alte cuvinte nu este utilizat în scopuri comerciale.
 - Aparatul este instalat în concordanță cu toate reglementările relevante în vigoare în noua dvs. țară de rezidență.
- Prevederile acestei Garanții europene nu afectează nici unul din drepturile care vă sunt garantate prin lege.

A TÖKÉLETES EREDMÉNY ÉRDEKÉBEN

Köszönjük, hogy ezt az AEG terméket választotta. Mindennapokat megkönnyítő innovatív technológiákkal alkottuk meg, olyan funkciókkal, amelyek a szokványos készülékeken nem találhatóak meg, azért, hogy sok éven át kifogástalan teljesítményt nyújtson önnek. Kérjük töltsön pár percet az olvasásával, hogy a legtöbbet hozhassa ki belőle.

KIEGÉSZÍTŐK ÉS FOGYÓESZKÖZÖK

Az AEG webáruházban minden szükséges dolgot megtalál, - amivel AEG készülékei tisztán és tökéletes állapotban tarthatók. Az elvárásainak megfelelő magas minőségi követelmények szerint megtervezett és legyártott kiegészítők széles választéka mellett a speciális főzőedényektől a konyhai kosarakig, a palacktartóktól a mosáskímélő zsákokig...

Látogasson el a webáruházba:
www.aeg-electrolux.com/shop



TARTALOM

- 37 Fontos biztonsági utasítások
- 41 Készülék áttekintése
- 42 Az első használat előtt
- 44 Mikrohullámú sütési tanácsok
- 46 Mikrosütő használata
- 53 Programtáblázat
- 59 Receptek
- 64 Ápolás és tisztítás
- 65 Mit tegyünk ha...
- 65 Előírások
- 66 Telepítés
- 68 Környezetvédelmi információ
- 70 Szerviz és pótalkatrészek



Személyes biztonságával és a készülék használatával kapcsolatos lényeges információkat az itt látható jel mellett és/vagy a „Figyelmeztetés”, „Figyelem” és más hasonló feliratok mellett találja. Győződjön meg arról, hogy az összes előírást gondosan betartja.



Ez a jel a készülék használatára vonatkozó további információkat jelöli.



A lóhere az energiamegtakarítási tippeket és a készülék környezetbarát használatára vonatkozó javaslatokat jelöli.

Hibás működés esetén, kövesse a „Mit tegyünk ha...” részben megadott utasításokat.



FONTOS BIZTONSÁGI UTASÍTÁSOK

Fontos biztonsági utasítások: Figyelmesen olvassa el, és őrizze meg

Tűzveszély elkerülése érdekében

A mikrohullámú sütőt működés közben ne hagyja felügyelet nélkül.

A túl magas teljesítményszint vagy a túl hosszú sütési idő túlhevítheti az ételt, ami tüzet okozhat.

A konnektornak hozzáférhetőnek kell lennie azért, hogy a készülék vész esetén könnyen kihúzható legyen.

A készülékhez 230 V-os, 50 Hz-es váltóáramú áramforrás szükséges legalább 16 amperes elosztó biztosítékkal vagy legalább 16 amperes megszakítóval.

Javasolt egy külön csak a készüléket kiszolgáló áramkört kiépíteni.

Ne használja és ne tárolja a sütőt kültéren.

Ha a melegített étel füstölni kezd, NE NYISSA KI A KÉSZÜLÉK AJTÁJÁT. Kapcsolja ki és húzza ki a sütőt a konnektorból, és várja meg, amíg az étel már nem füstöl. Az ajtó kinyitása az étel füstölése közben tüzet okozhat.

Csak mikrohullámú sütőbe való tárolókat és edényeket használjon.

Eldobható műanyag, papír vagy egyéb éghető ételtartó használatakor kísérje figyelemmel a sütés folyamatát.

Használat után tisztítsa le a hullámterelő lemezt, a sütő belsejét, a forgótányért és a forgótányértartót. Ezeknek száraznak és zsírmentesnek kell lenniük. A lerakódott zsír túlhevülhet és füstölni kezdhet vagy meggyulladhat.

Ne helyezzen gyúlékony anyagot a sütő közelébe illetve szellőzőnyílásai elé. Ne takarja el a szellőzőnyílásokat.

Az ételekről és ételcsomagolásról távolítsa el minden fémtartalmú plombát, kötöződrótot és egyéb tárgyat. A fémes felületek szikrázása tüzet okozhat.

Ne használja a mikrohullámú sütőt olaj felmelegítésre, olajban sütéshez. A hófoka nem szabályozható, és az olaj lángra kaphat.

Pattogatott kukorica készítéséhez kizárólag speciális mikrohullámú pattogatottkukorica-készítőket használjon.

Ne tároljon ételt se bármilyen edényt a sütőben.

A sütő elindítása után ellenőrizze a beállításokat és győződjön meg arról, hogy a sütő megfelelően működik.

Nézze át a kezelési útmutató idevonatkozó tanácsait.

Baleset elkerülése érdekében



Figyelmeztetés!

Ne használja a sütőt ha sérült vagy elromlott. Használat előtt ellenőrizze a következőket:

- Az ajtót; győződjön meg arról, hogy az ajtó megfelelően, résmentesen záródik, és nincs elvetemedve.
- A zsanérokat és biztonsági zárat; ellenőrizze, hogy nincsenek eltörve vagy kilazulva.
- A zsanérokat és biztonsági reteszeket; ellenőrizze, hogy nincsenek eltörve vagy kilazulva.
- A sütőtérben és az ajtón; ellenőrizze, hogy nincs-e rajtuk horpadás.
- A tápkábelt és csatlakozó dugót; ellenőrizze, hogy nincs-e rajtuk sérülés.

Semmiképpen se alakítsa át, javítsa vagy módosítsa a sütőt. A hozzáértő személyen kívül a mikrohullámú energia elleni védelmet biztosító burkolat eltávolításával elvégzett szervizelés vagy javítás mindenki másra veszélyt jelent.

Ne használja a sütőt nyitott ajtóval és az ajtó biztonsági zárját semmiképpen se módosítsa.
Ne használja a sütőt, ha az ajtó szigetelése és a szigetelő felületek között bármilyen tárgy van.

Ne hagyja hogy zsír és szennyeződés gyűljön össze az ajtó szigetelésén és a vele érintkező részen. Kövesse az „Ápolás és tisztítás” fejezet utasításait. A sütő tisztán tartásának elmulasztása a felület elhasználódásához vezet, ami a készülék élettartamát negatívan befolyásolja, és könnyen veszélyhelyzetet okozhat.

SZÍVRITMUSZABÁLYZÓVAL rendelkező személyek orvosuknál vagy a szabályzó gyártójánál tájékozódjanak a mikrohullámú sütőkkel kapcsolatos elővigyázatosságokra vonatkozóan.

Az áramütés elkerülése érdekében

Semmilyen esetben se távolítsa el a külső burkolatot.

Ne töltsön és ne tegyen semmit se az ajtózár nyílásaiba és a szellőzőnyílásokba. Ha bármi belefolyik a sütőbe, azonnal kapcsolja ki és húzza ki konnektorból, és hívja a területi szervizközpontot.

A tápkábelt és a dugót ne merítse vízbe vagy bármilyen egyéb folyadékba.

A tápkábelt forró vagy éles felületen ne vezesse végig, például a meleg levegő szellőzők előtt a sütő tetejénél és hátuljánál.

Ne próbálja saját maga kicserélni a sütő lámpáját, és ne engedje meg más a szervizközpont által nem felhatalmazott személynek sem. Ha a sütőlámpa kiég, lépjen kapcsolatba a forgalmazóval vagy a területi szervizközponttal.

Ha a készülék tápkábele sérült, csak speciális kábellel szabad helyettesíteni. A cserét csak felhatalmazott szerviztechnikus végezheti el.

A robbanás és hirtelen felforrás elkerülése érdekében



Figyelmeztetés!

A folyadékokat és ételeket nem szabad lezárt tárolóedényben melegíteni, mert könnyen felrobbanhatnak.

Sose használjon lezárt ételtartót. Használat előtt a zárókupakokat és fedőket távolítsa el. A lezárt tárolóedények a felgyülemelő nyomás miatt még a sütő kikapcsolása után is felrobbanhatnak.

Legyen körültekintő a folyadékok mikrózásakor. A buborékok szabad távozása érdekében nagy nyílású edényt használjon.

Italok mikrohullámú melegítése után utólag is kifuthat a folyadék, ezért az edény kézbevételekor legyen körültekintő.

A forró folyadékok hirtelen kifutása és a forrázás elkerülése érdekében:

1. Melegítés/újra melegítés előtt keverje fel a folyadékokot.
2. Az újramelegítés során javasolt egy üvegrudat vagy hasonló eszközt tenni a folyadékba.
3. Az utólagos kifutás megelőzéséhez a sütési idő leteltével hagyja a sütőben állni a folyadékot még legalább 20 másodpercig.

A héjában ne főzzön tojást, és az egész keménytojásokat nem melegítse mikrohullámú sütőben, mert a mikrohullámú főzés befejezése után is felrobbanhatnak. Tojásfőzéshez vagy melegítéshez, ha az nem rántotta vagy nincs felkeverve, szűrje át a sárgáját és a fehérjét, különben a tojások felrobbanhatnak. Mielőtt felmelegíti a keménytojásokat, a héjukat távolítsa el szeletelje fel azokat.

A burgonya, kolbász, gyümölcs és hasonló ételek héját főzés előtt szűrje át, mert felrobbanhatnak.

Égési sérülések elkerülése érdekében

Amikor ételt vesz ki a sütőből, az égési sérülések elkerülése érdekében használjon edényalátétet és sütőkesztyűt. A gőz okozta égések elkerülése érdekében mindig a kezét védve és az arcától eltartva nyissa ki a tárolóedényeket, pattogatott kukorica készítőket, sütőzacskókat stb.

Az égési sérülések elkerülése érdekében mindig ellenőrizze az étel hőmérsékletét, és keverje fel, mielőtt felszolgálja azt, és különösen figyeljen oda a csecsemőknek, gyermekeknek és időseknek adott ételek és italok hőmérsékletére.

A tárolóedény hőmérséklete nem jelzi megfelelően az étel vagy ital igazi hőmérsékletét; mindig az étel hőmérsékletét ellenőrizze.

A sütő ajtó nyitásakor mindig álljon kissé távolabb, nehogy a kiszökő gőz és forróság égési sérüléseket okozzon.

A töltött sültet melegítés után szeletelje fel, hogy a gőz távozásával megelőzze az égési sérülést.

A gyermekeket tartsa távol az ajtótól és azoktól az elérhető alkatrészekről, amelyek a grill használata közben átforrósodhatnak. A gyermekeket távol kell tartani, nehogy megégessék magukat.

Ne érjen a sütő ajtajához, oldalához, hátuljához, a sütőtérhez, a szellőzőnyílásaihoz, kiegészítőkhöz és edényekhez a GRILL, DUÁL GRILL, és AUTOMATIKUS FŐZÉS üzemmód alatt, mert felforrósodnak. Tisztítás előtt ellenőrizze, hogy nem forróak-e.

A gyermekek általi helytelen használat megelőzése



Figyelmeztetés!

Csak akkor engedje meg, hogy a gyermek felügyelet nélkül használja a sütőt, ha kellően megtanította rá, és a gyermek képes a sütőt biztonságosan használni, és érti a helytelen használat veszélyeit.

A készülék (a gyermekeket is beleértve) nem csökkent fizikai, érzéki és értelmi képességű, vagy kellő tapasztalatot és ismereteket nélkülöző személyek általi használatra készült kivéve, ha a biztonságukért felelős személy a készülék használatához útmutatást vagy felügyeletet biztosít.

Figyelni kell a gyermekekre, hogy ne játszanak a készülékkel.

Ne támaszkodjon vagy hintázzon a sütőajtón. Ne játsszon a sütővel, és ne használja játékszerként.

A gyermekeknek meg kell tanítani az összes fontos biztonsági útmutatást: az edényalátétek használatát, az ételfedők óvatos leemelését; különös tekintettel az ételek ropogóssá tételére tervezett csomagolásra (pl. önmelegítő anyagok), mivel ezek rendkívül felforrósodhatnak.

Egyéb figyelmeztetések



Semmilyen módon ne alakítsa át a sütőt.

A sütő kizárólag otthoni ételkészítésre való és csak ételfőzésére használható. Kereskedelmi vagy laboratóriumi használatra nem alkalmas.

A sütő problémamentes használatához és kármegelőzés érdekében

Sose használja a sütőt üresen, kivéve akkor, ha a használati útmutató azt javasolja, lásd a 49 oldal 2. megjegyzését. Az üres használat tönkretelheti a sütőt.

Ha sütőtálat használ vagy önmelegítő anyagot, mindig tegyen alá hőálló alátétet, pl. porcelán tányért a fogótányér és forgótányértartó hőterhelés miatti sérülésének megelőzése érdekében. A tál útmutatójában meghatározott előmelegítési időt nem szabad túllépni.

Ne használjon olyan fémeszközöket, amelyek visszaverik a mikrohullámokat és elektromos szikrát vethetnek. Ne tegyen a sütőbe konzervet.

Csak a sütőhöz tervezett forgótányéért és forgótányértartót használja. Ne használja a sütőt forgótányér nélkül.

A forgótányér összetörését megelőzendő

- a) Mielőtt vízzel megtisztítaná a forgótányéért, hagyja azt kihűlni.
- b) Forró ételeket és forró eszközöket ne tegyen a hideg forgótányérra.
- c) Hideg ételeket és hideg eszközöket ne tegyen a forró forgótányérra.

Működés közben ne tegyen semmit a külső burkolatra.

Ne használjon műanyag dobozt a mikróban, amikor a sütő még forró a GRILL, DUÁL GRILL és AUTOMATIKUS FŐZÉS üzemmódok használatától, mert megolvadhatnak. Műanyag dobozokat nem szabad használni a fent említett üzemmódoknál csak akkor, ha a gyártó nyilatkozata szerint alkalmasak rá.

Fontos:

Ha bizonytalan a sütő bekötését illetően, lépjen kapcsolatba engedéllyel rendelkező, szakképzett villanyszerelővel. A gyártó és a forgalmazó sem vállal felelősséget a helyes elektromos bekötési eljárás elmulasztása miatt a sütőben bekövetkező károkért és személyi sérülésekért.

Esetenként vízpára csapódik ki és vízcseppek keletkeznek a sütő falain vagy az ajtószigetelés és szigetelőfelületek körül. Ez normális dolog, és nem jelenti azt, hogy ereszt a mikrohullámú sütő vagy hibásan működik.

KÉSZÜLÉK ÁTTEKINTÉSE

Mikrohullámú sütő és kiegészítői

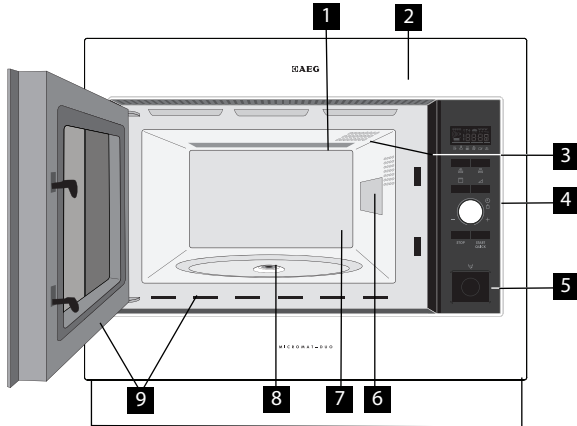

- 1 Grillsütőelem
- 2 Előlap
- 3 Sütőlámpa
- 4 Vezérlőpanel
- 5 Ajtónyitó gomb
- 6 Hullámterelő fedele
- 7 Sütőtér
- 8 Görgőalátét
- 9 Ajtószigetelés és szigetelőfelületek

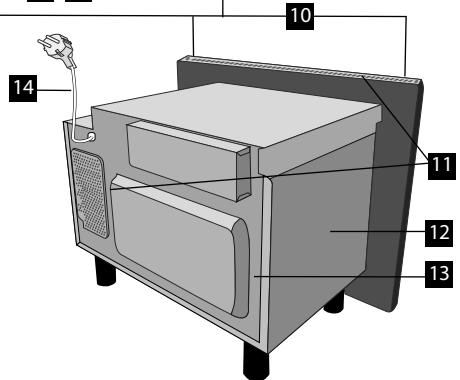

Ellenőrizze, hogy a következő kiegészítők megvannak-e:

- 1 Forgótányér
- 2 Forgótányértartó
- 3 Magas tartó
- 4 Alacsony tartó
- 5 4 rögzítőcsavar (ábrán nem szerepel)

- Helyezze a forgótányértartót a mélyedésében lévő görgőalátétre.
- Ezután helyezze a forgótányért a forgótányér-tartóra.
- A forgótányér épsége érdekében a tálakat és tárolóedényeket kellően emelje a forgótányér pereme fölé, amikor kivesszi azokat a sütőből.

Fontos:

Amikor kiegészítő ket rendel, két dolgot kell megemlítenie: a forgalmazónak vagy AEG szervizközpontnak, az alkatrész nevét és a modell nevét.

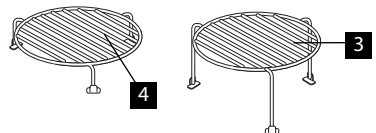
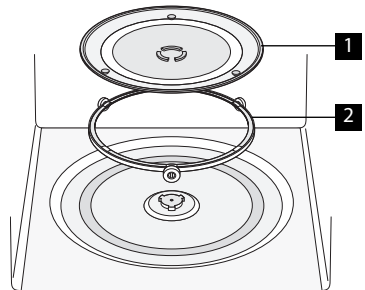

Vezérlőpanel

1 A digitális kijelzőn lévő ikonok



Grill



Plusz-mínusz



Mikrohullám



Automatikus kenyérkiolvasztás



Duál



Automatikus kiolvasztás



Óra



Súly



Sütési fázisok

2 AUTOMATIKUS FŐZÉS jelzések

3 AUTOMATIKUS FŐZÉS gomb

4 AUTOMATIKUS KIOLVASZTÁS gomb

5 TELJESÍTMÉNYSZINT gomb

6 GRILL gomb

7 IDŐ/SÚLY beállító gomb

8 START/QUICK gomb

9 STOP gomb

10 AJTÓNYITÓ gomb

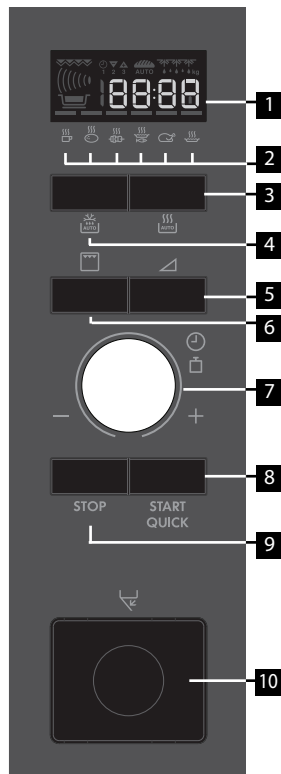

AZ ELSŐ HASZNÁLAT ELŐTT

Az óra beállítása

A sütő órája 12 és 24 órára is állítható.

Például: Az óra 11:30-ra állításához (12 órás kijelzés).



1. Csatlakoztassa a konnektorhoz a sütőt.
2. A kijelző a következőt mutatja: .
3. Forgassa az IDŐ/SÚLY gombot az óra beállításához.
4. Egyszer nyomja meg az START/QUICK gombot, majd forgassa az IDŐ/SÚLY gombot a perc beállításához.
5. Nyomja meg az START/QUICK gombot.
6. Ellenőrizze a kijelzőt:

Fontos:

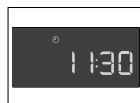
1. Az IDŐ/SÚLY gombot mindkét irányba forgathatja.
2. Ha megérinti a stop billentyűt, az idő automatikusan erre az értékre lesz beállítva: .



Például: Az óra 23:30-ra állításához (24 órás kijelzés).

1. Csatlakoztassa a konnektorhoz a sütőt.
2. A kijelző a következőt mutatja: .
3. Nyomja meg az START/QUICK gombot. A kijelző a következőt mutatja: .
4. Forgassa az IDŐ/SÚLY gombot az óra beállításához.
5. Egyszer nyomja meg az START/QUICK gombot, majd forgassa az IDŐ/SÚLY gombot a perc beállításához.
6. Nyomja meg az START/QUICK gombot.
7. Ellenőrizze a kijelzőt:

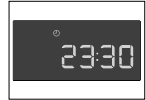

Fontos:

1. Az IDŐ/SÚLY gombot mindkét irányba forgathatja.
2. Ha megérinti a stop billentyűt, az idő automatikusan erre az értékre lesz beállítva: .

Időbeállítása már beállított óránál

Például: Az óra 11:45-ra állításához (12 órás kijelzés).

1. Nyissa ki a sütő ajtaját.
2. Nyomja le és 5 másodpercig tartsa nyomva az START/QUICK gombot. A sütő egyet sípol. Forgassa az IDŐ/SÚLY gombot az óra beállításához.
3. Egyszer nyomja meg az START/QUICK gombot, majd forgassa az IDŐ/SÚLY gombot a perc beállításához.
4. Nyomja meg az START/QUICK gombot egyszer.
5. Ellenőrizze a kijelzőt:



Például: Az óra 23:45-ra állításához (24 órás kijelzés).

1. Nyissa ki a sütő ajtaját.
2. Nyomja le és 5 másodpercig tartsa nyomva az START/QUICK gombot. A sütő egyet sípol. Forgassa az IDŐ/SÚLY gombot az óra beállításához.
3. Egyszer nyomja meg az START/QUICK gombot, majd forgassa az IDŐ/SÚLY gombot a perc beállításához.
4. Nyomja meg az START/QUICK gombot egyszer.
5. Ellenőrizze a kijelzőt:

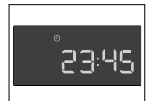

Például: Az óra 12-ről 24-re vagy 24-ről 12 órára állításához.

1. Nyissa ki a sütő ajtaját. Nyomja le és 5 másodpercig tartsa nyomva az START/QUICK gombot. A sütő egyet sípol. Egyszer nyomja meg az START/QUICK gombot, majd forgassa az IDŐ/SÚLY gombot az óra beállításához.

A STOP gomb használata

A STOP gombot használja:

1. A programozás közben ejtett hiba törlésére.
2. A sütő ideiglenes megállítására sütés közben, egyszer nyomja meg.
3. Sütés közben a program törléséhez, nyomja meg kétszer.

Gyermekbiztonsági zárként

A sütő biztonsági funkcióval van ellátva, amely megakadályozza, hogy a sütőt véletlenül bekapcsolja egy gyermek. Ha a zár aktiválva van, a mikro funkciói mindaddig nem működtethetők, amíg a zár funkció be van kapcsolva.

Például: A gyermekbiztonsági zár aktiválása.

1. Nyomja le és 5 másodpercig tartsa nyomva a stop gombot.

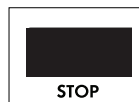

A sütő kétszer sípol, és a 'LOC' felirat jelenik meg a kijelzőn.



Megjegyzés:

- A gyermekbiztonsági zár kikapcsolásához nyomja meg és 5 másodpercig tartsa nyomva a stop gombot, a sütő kétszer sípol, és a pontos idő jelenik meg a kijelzőn.
- Ha az óra nincs beállítva, a gyermekbiztonsági zárat nem lehet aktiválni.

MIKROHULLÁMÚ SÜTÉSI TANÁCSOK

Mikrohullámú főzés

A mikrohullámú sütővel történő ételfőzéshez/kiolvasztáshoz a mikrohullámú energiának át kell jutnia az edényen falán, hogy az ételbe juthasson. Éppen ezért fontos a megfelelő főzőedény kiválasztása.

A kör alakú/ovális edények előnyösebbek mint a szögletes/hosszúkás fajták, mivel az étel a sarkokban hajlamos túlsülni.

Fontos az ételt átforgatni, átrendezgetni vagy megkeverni az egyenletes átmelegedés érdekében.

Fontos a sütés utáni pihentetés, mivel így a hó egyenletesen át tudja járni az ételt.

Ételek tulajdonságai	
Összetétel	A magas zsír- vagy cukortartalmú ételek (pl. pudingok, piték) kevesebb melegítési időt igényelnek. Figyelmesnek kell lenni, mert a túlmelegítés tüzet okozhat.
Sűrűség	Az étel sűrűsége kihat a szükséges sütési időre. A könnyű, levegős ételek, például sütemények vagy kenyerek gyorsabban sülnek meg mint a nehéz, sűrű ételek, például sülték és vagdaltak.
Mennyiség	A sütési időt a sütőbe helyezett étel mennyiségének növelésével együtt növelni kell. Például négy burgonya sütési ideje hosszabb lesz, mint kettőé.
Méret	A kis ételek és darabok gyorsabban sülnek meg, mint a nagyobbak, mivel a mikrohullámok minden oldalról a közepükig tudnak hatolni. Az egyenletes sütés érdekében a darabok legyenek azonos méretűek.
Forma	A csirkemellhez vagy csirkecombhoz hasonló, egyenetlen formájú ételek sütése a vastagabb részekben tovább tart. A kör alakú ételek mikrohullámú sütés esetén egyenletesebben sülnek, mint a szögletesek.
Ételhőmérséklet	Az étel kezdeti hőmérséklete kihat a szükséges sütési idő hosszára. A hűtött ételek sütése tovább tart, mint a szobahőmérsékletű ételeké. Bevágással biztosítsa a töltelékes ételeken, pl. lekvárosfánkon, a hő vagy gőz távozását.

Ételek tulajdonságai	
Elrendezés	Az étel vastagabb darabjait, például a csirkecombokat, az edény szélére helyezze.
Fedés	Használjon légáteresztő mikrohullámú celofánt vagy egy alkalmas fedőt.
Átszúrás	A héjas, bőrös vagy hártásy ételeket sütés vagy újramelegítés előtt több ponton meg kell szúrni azért, mert a keletkező gőz miatt az étel szétrobbanhat, pl. burgonya, hal, csirke, kolbász esetében. Fontos: Tojást nem szabad mikrohullámban melegíteni, mert még a sütés befejezése után is szétrobbanhat, pl. buggyantott tojást, kemény tojást.
Keverés, átfordítás és átrendezés	Az egyenletes főzés érdekében fontos az ételt főzés közben megkeverni, átfordítani vagy átrendezni. Mindig a széle felől a közepe felé kell keverni vagy átrendezni.
Pihentetés	Sütés utáni fontos pihentetni az ételt azért, hogy a h egyenletesen át tudja járni.
Letakarás	Felolvasztás közben az étel némely része felmelegedhet. A meleg részeket betakarhatjuk egy kis fóliadarabbal, ami visszaveri a mikrohullámokat, pl. csirkelábak és szárnycsontok esetében.

Mikrohullámú sütőedénykészlet

Edénykészlet	Mikrosütő álló	Megjegyzések
Alufólia / fóliaedények	✓ / ✗	Az ételek túlmelegedés elleni védelmére kis alufólia darabokat lehet használni. A fólia ne legyen 2 cm-nél közelebb a sütő falához, mert ívet húzhat. Az alufóliadobozok használata nem ajánlott kivéve akkor, ha a gyártó ezt megengedi, gondosan tartsa be az utasításokat.
Sütőtálak	✓	Mindig kövesse a gyártó útmutatásait. Ne lépje túl a megadott sütési időket. Legyen nagyon óvatos, mert ezek a tálak nagyon felmelegedhetnek.
Porcelán és kerámia	✓ / ✗	A porcelán, cserép, fajansz és kínai porcelán általában alkalmasak, kivéve azok, amelyeken fémes díszítés van.
Üvegtálak pl. Pyrex®	✓	Kényes üvegedények használatakor körültekintően kell eljárni, mert a hirtelen melegítéstől eltörhetnek vagy elrepedhetnek.
Fém	✗	Mikrohullámú energiához nem tanácsos fémedényeket használni, mert ívet húznak, ami tüzet okozhat.
Műanyag / polisztirol pl. mélyhűtőtálak	✓	Oda kell figyelni, mert bizonyos edények magas hőmérsékleten deformálódnak, megolvadnak vagy elszíneződnek.
Sütőfólia	✓	Nem szabad az ételhez érnie, és a gőz kiengedéséhez át kell szúrni.
Fagyasztó / sütőzacskók	✓	A gőz kiengedéséhez át kell szúrni. Győződjön meg arról, hogy a sütőtásak használható-e mikrohullámban. Ne használjon műanyag és fém lezárókat, mert elolvadhatnak vagy meggyulladhatnak a fém szikrázása miatt.
Papírtányér, -pohár és papírtörő	✓	Csak megmelegítéshez vagy pára felítatásához használja. Oda kell rá figyelni, mert a túlhevülése tüzet okozhat.
Nád- és faedények	✓	Csak felügyelet mellett használja ezeket az anyagokat a sütőben, mert a túlhevülésük tüzet okozhat.
Újrahasznosított papír és újságpapír	✗	Fémtartalmú lehet, ami a villamos ívet húzhat (szikrázhat), és ezzel tüzet okozhat.

MIKROSÜTŐ HASZNÁLATA

Mikrohullámú főzés

Sütőjét legfeljebb 90 percre programozhatja. A sütési idő 15 másodperctől 5 percig terjedő egységekben adható meg. A sütési idő teljes hosszától függ, ahogy a táblázaton is látható.

Sütési idő	Növekvő egység
0-5 perc	15 másodperc
5-10 perc	30 másodperc
10-30 perc	1 perc
30-90 perc	5 perc

Manuális kiolvasztás

A manuális kiolvasztáshoz (az automatikus kiolvasztás funkció használata nélkül) 270 W-ot alkalmazzon. Ennél a teljesítményszint beállításnál a kiolvasztás szimbólum mindig megjelenik a kijelzőn.

Mikrohullám teljesítményszintek

A sütőnek 6 teljesítményszintje van:

Teljesítmény beállítás	Használati javaslat
900 W/MAGAS	Gyors főzésre vagy melegítésre használható, pl. leves, húsok, konzervek, meleg italok, zöldségek, hal stb. esetében.
630 W	Hosszabb ideig tartó főzésére használható, pecsényék, fasírtok, egytálételek és ezekhez hasonló sűrű ételek valamint a sajtszósok és piskóták és ezekhez hasonló érzékeny ételeknél. Ennél az alacsonyabb állásnál a szósok nem formak fel és az ételek egyenletesen, anélkül sülnék át, hogy a széleken megégnének.
450 W	A hagyományosan hosszú főzési időt igénylő sűrűételekhez, pl. a marhából készülő ételekhez tanácsos ezt a teljesítményszintet beállítani, hogy a hús puha maradjon.
270 W/ KIOLVASZTÁS	Kiolvasztáshoz válassza ezt a teljesítményszintet azért, hogy az étel egyenletesen olvadjon ki. Ez a beállítás szintén megfelelő a rizs, tészta-, nudli párolásához vagy a tojás puding főzéshez.
90 W	Enye kiolvasztáshoz, pl. krémekhez vagy cukrászsüteményekhez.
0 W	Pihentetéshez/sütőórának.

W = WATT

Például: Leves felmelegítéséhez 2 perc 30 másodpercig tartó 630 W-os mikrohullámú teljesítménnyel.

1. Kétszer nyomja meg a teljesítménybeállító gombot.
2. Adja meg az időt: forgassa az IDŐ/SÚLY gombot jobbra/balra, amíg az 2:30 felirat meg nem jelenik.
3. Nyomja meg az START/QUICK gombot.
4. Ellenőrizze a kijelzőt:

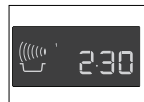
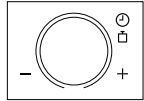
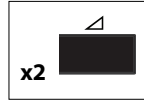

Fontos:

Ha a teljesítményszint nincs kiválasztva, automatikusan a MAGAS/900 W lesz a beállítás.

Megjegyzés:

- Ha a sütési folyamat közben kinyitják az ajtót, a sütési idő a digitális kijelzőn automatikusan megáll. A sütési idő visszaszámlálása innen folytatódik, amikor az ajtót becsukják és az START/QUICK gombot megnyomják.
- Ha sütés közben szeretné megváltoztatni a teljesítményszintet, egyszer nyomja meg a TELJESÍTMÉNY gombot.
- Az IDŐ/SÚLY gomb forgatásával sütés közben növelheti vagy csökkentheti a sütési időt.
- A teljesítmény gomb megnyomásával sütés közben változtathatja a teljesítményszintet.
- Sütés közben a program törléséhez nyomja meg kétszer a STOP gombot.

Sütőóra

Például: A sütőóra 7 percre állításához.

1. Hétszer nyomja meg a teljesítményszint gombot.
2. Adja meg az időt: forgassa az IDŐ/SÚLY gombot jobbra/balra, amíg a 7:00 felirat meg nem jelenik.
3. Nyomja meg az START/QUICK gombot.
4. Ellenőrizze a kijelzőt:

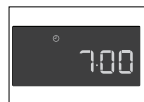
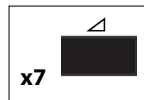

Megjegyzés:

- Az óra megállításához nyomja meg a STOP gombot. Az időzítés folytatásához nyomja meg az START/QUICK gombot, kilépéshez ismét nyomja meg a STOP gombot.

30 másodperc hozzáadása

Az START/QUICK gombbal a következő két funkciót működtetheti:

1. Gyorsindítás

Az START/QUICK gomb megnyomásával azonnal 30 másodperces 900 W/MAGAS mikrohullám-teljesítményű sütést indíthat.



2. A főzési idő növelése

A sütési időt 30 másodperces lépésekkel növelheti, ha a sütő működése közben megnyomja a gombot.

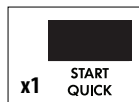

Megjegyzés:

- Grill üzemmódban is használhatja a +30 másodperceket.
- Ez a funkció nem használható AUTOMATIKUS FŐZÉS vagy AUTOMATIKUS KIOLVASZTÁS közben.

Plusz-mínusz

A PLUSZ és MÍNUSZ funkció az automatikus programok használatakor lehetővé teszi a sütési idő csökkentését vagy növelését.

Ha átfőtt de keményebb főtt burgonyát szeretne, használja a MÍNUSZ-t .

Vagy ha puhább főtt burgonyát szeretne, használja a PLUSZ-t .

Például: 0,3 kg főtt burgonya elkészítése jól átfőzve.

1. Válassza ki a kívánt menüt az AUTOMATIKUS FŐZÉS gomb kétszeri megnyomásával.



2. Forgassa az IDŐ/SÚLY gombot, amíg a 0,3 kg felirat meg nem jelenik.

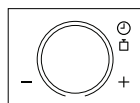

3. Egyszer nyomja meg a teljesítmény gombot a PLUSZ beállítás eléréséhez.

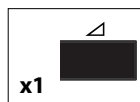

4. Nyomja meg az START/QUICK gombot.

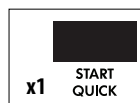

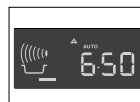

5. Ellenőrizze a kijelzőt:



Megjegyzés:

A PLUSZ / MÍNUSZ visszavonásához nyomja meg a teljesítményszint gombot háromszor.

Ha a PLUSZ-t választja, a kijelzőn ez látható: .

Ha a MÍNUSZ-t választja, a kijelzőn ez látható: .

Grill és duál grill főzés

A mikrohullámú sütőnek két GRILL sütési üzemmódja van:

1. Csak grill.
2. Duál grill (grill mikrohullámmal).

Fontos:

1. Grillezéshez javasolt a magas vagy az alacsony tartó.
2. Füstöt vagy égett szagot érezhet a grill első használatakor, ami normális dolog, és nem jelenti a sütő hibás működését. Ennek a problémának az elkerülésére a sütő első használatakor étel nélkül 20 percig működtesse a grillt.

Csak grillsütés

Ez az üzemmód használható az étel grillezésére/pirítására.

Például: Pirított kenyér készítéséhez 4 perc alatt.

1. Egyszer nyomja meg a grill gombot.
2. Adja meg az időt: forgassa az IDŐ/SÚLY gombot jobbra/balra, amíg a 4:00 felirat meg nem jelenik.
3. Nyomja meg az START/QUICK gombot.
4. Ellenőrizze a kijelzőt:

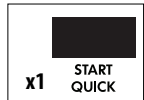
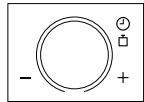
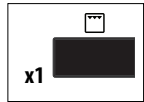

Duál grill sütés

Ez az üzemmód a grill és a mikrohullámú teljesítmény kombinációját használja (90 W-tól 630 W-ig). A mikrohullámú teljesítményszint előre be van állítva 270 wattra.

Gomb	Teljesítmény beállítás
Grill x 1	0 W
Grill x 2	270 W
Grill x 3	450 W
Grill x 4	630 W
Grill x 5	0 W

Például: Grill nyárs 7 perces sütéshez DUÁL GRILL üzemmódban (450 W).

1. Háromszor nyomja meg a grill gombot.

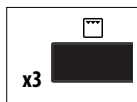

2. Adja meg az időt: forgassa a IDŐ/SÚLY gombot jobbra/balra, amíg a 7:00 felirat meg nem jelenik.



3. Nyomja meg az START/QUICK gombot.

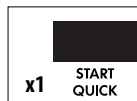

4. Ellenőrizze a kijelzőt:

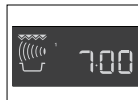

Többfázisú főzés

A MIKROHULLÁM, GRILL vagy DUÁL GRILL kombinációk használatával három (maximum) sütési fázisú folyamat programozható be.

Például: Főzéshez:

2 perc és 30 másodperc 630 W teljesítményen (1-es fázis)
csak 5 perc grill (2-es fázis)

1-es fázis

1. Kétszer nyomja meg a teljesítmény gombot.

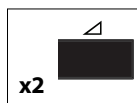

2. Adja meg a kívánt időt: forgassa az IDŐ/SÚLY gombot jobbra, amíg a 2:30 felirat meg nem jelenik.

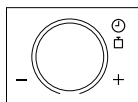

3. Ellenőrizze a kijelzőt:

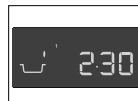

2-es fázis

1. Egyszer nyomja meg a grill gombot.

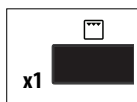

2. Adja meg a kívánt főzési időt az IDŐ/SÚLY gombot jobbra forgatva addig, amíg az 5:00 felirat meg nem jelenik.

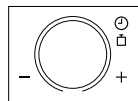

3. Nyomja meg az START/QUICK gombot.

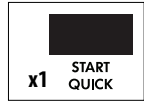

4. Ellenőrizze a kijelzőt:



A sütő elkezd a főzést 2,5 percig 630 watton, majd 5 percig csak Grillen.

Automatikus főzés és automatikus kiolvasztás funkció

Az AUTOMATIKUS FŐZÉS és AUTOMATIKUS KIOLVASZTÁS funkció automatikusan kiválasztja a megfelelő főzési módot és főzési időt. 6 AUTOMATIKUS FŐZÉS és 2 AUTOMATIKUS KIOLVASZTÁS menüből lehet választani.

Automatikus főzés

Automatikus főzés	Szimbólum	Beállítás
Ital		Mikrohullám
Főtt burgonya/héjában főtt burgonya		Mikrohullám
Grillnyárs		Mikrohullám + grill
Tálban sült halfilé		Mikrohullám + grill
Grillcsirke		Mikrohullám + grill
Sültek		Mikrohullám + grill

Például: 0,3 kg főtt burgonya elkészítése.

1. Válassza ki a kívánt menüt az AUTOMATIKUS FŐZÉS gomb kétszeri megnyomásával.



2. Forgassa az IDŐ/SÚLY gombot, amíg a 0,3 kg felirat meg nem jelenik.



3. Nyomja meg az START/QUICK gombot.

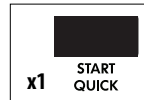

4. Ellenőrizze a kijelzőt:



Amikor beavatkozás szükséges (pl. az ételt át kell fordítani), a sütő megáll és csengő hangjelzést ad, a hátralévő főzési idő és a jelzés pedig villog a kijelzőn. A főzés folytatásához nyomja meg a START/QUICK gombot. Az automatikus főzési idő leteltével a program automatikusan befejeződik. A csengő megszólal, a főzés szimbólum pedig villog. Egy perc és egy emlékeztető sípolás után a pontos idő jelenik meg a kijelzőn.

Automatikus kiolvasztás

Étel	Szimbólum	Beállítás
Hús/hal/baromfi		Mikrohullám
Kenyér	 AUTO	Mikrohullám

Például: 0,2 kg kenyér kiolvasztása.



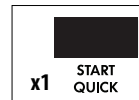
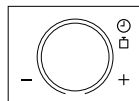
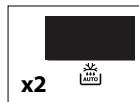









- Válassza ki a kívánt menüt az AUTOMATIKUS KIOLVASZTÁS gomb kétszeri megnyomásával.
- Forgassa az IDŐ/SÚLY gombot, amíg a 0,2 kg felirat meg nem jelenik.
- Nyomja meg az START/QUICK gombot.
- Ellenőrizze a kijelzőt:







Amikor beavatkozás szükséges (pl. az ételt át kell fordítani), a sütő megáll és csengő hangjelzést ad, a hátralévő főzési idő és a jelzés pedig villog a kijelzőn. A főzés folytatásához nyomja meg az START/QUICK gombot. Az automatikus kiolvasztási idő leteltével a program automatikusan befejeződik. A csengő megszólal, a főzés szimbólum pedig villog. Egy perc és egy emlékeztető sípolás után a pontos idő jelenik meg a kijelzőn.

PROGRAMTÁBLÁZAT

Automatikus főzés és automatikus kiolvasztás táblázata

Automatikus főzés	Súly (növelendő mennyiség) / Eszközök	Gomb	Eljárás
Ital (tea/kávé) 	1–6 pohár 1 pohár = 200 ml	 x1	Helyezze a poharat a forgótányér szélére.
Főtt és héjában főtt burgonya 	0,2–1,0 kg (100 g) Tál és fedő	 x2	Főtt burgonya: Hámozza meg a burgonyákat és aprítsa fel steak burgonyának: Válasszon ki hasonló méretű burgonyákat és mossa meg azokat. <ul style="list-style-type: none"> • Tegye a felaprított vagy héjas burgonyát egy tálba. • Adja hozzá a szükséges vízmennyiséget, (100 grammonként), nagyjából 2 evőkanállal és egy kis sót. • Tegyen rá fedőt. • Hangjelzőskor keverje meg és fedje vissza. • Főzés után kb. 2 perccig hagyja állni.
Grillnyárs 	0,2–0,8 kg (100 g) magas tartó	 x3	<ul style="list-style-type: none"> • Lásd a 55. oldalon a „Grillnyárs” recepteket. • Tegye fel a magas tartóra, és süssé. • Amikor a hangjelzés megszólal fordítsa át. • Sütés után vegye ki és tányérra téve szolgálja fel. (Nincs szüksége pihentetési időre.)
Tálban sült halfilé 	0,5–1,5 kg * (100 g) sütőtál alacsony tartó	 x4	<ul style="list-style-type: none"> • Lásd a 55–56. oldalon a „Tálban sült halfilé” recepteket. * Az összetevők teljes súlya.
Grillcsirke 	0,9–1,8 kg (100 g) sütőtál alacsony tartó	 x5	<ul style="list-style-type: none"> • Keverje össze a 2 evőkanál olajat, az 1 teáskanál paprikát, a sót és a borsot és terítse szét a csirkén. • Szűrje át a csirke bőrét. • Tegye a csirke mellett lefelé fordítva egy sütőtálba. • Tegye fel az alacsony tartóra, és süssé. • Amikor a hangjelzés megszólal fordítsa át. • Sütés után hagyja kb. 3 percre a sütőben, majd vegye ki és tányérra téve szolgálja fel.
Sültek 	0,5–1,5 kg * (100 g) sütőtál alacsony tartó	 x6	<ul style="list-style-type: none"> • Lásd a 56. oldalon a „Sültek” receptjeit. * Az összetevők teljes súlya.

Fontos: A hűtött ételek főzése 5 °C-tól, a fagyasztott ételeké -18 °C-tól történik.

Automatikus főzés	Súly (növelendő mennyiség) / Eszközök	Gomb	Eljárás
Hús, hal, baromfi  (Egész hal, halszelet, halfilé, csirkecomb, csirkemell, vagdalthús, steak, hússzelet, darált hús, kolbász)	0,2–1,0 kg (100 g) Sütőtál	 x1	<ul style="list-style-type: none"> Helyezze az ételt egy sütőtálban a forgótányér közepére. Amikor a hangjelzés megszólal fordítsa át, rendezze át és húzza szét az ételt. A vékony részeket és forró pontokat takarja alufóliával. Kiolvasztást követően csomagolja 15–45 percre alufóliába, amíg teljesen ki nem olvad. <p>Megjegyzés: Egész baromfihoz nem alkalmas.</p> <ul style="list-style-type: none"> Vagdalt hús: Amikor a hangjelzés megszólal fordítsa át az ételt. Ha lehetséges a felolvadt részeket vegye ki.
Kenyér  AUTO 	0,1–1,0 kg (100 g) Sütőtál	 x2	<ul style="list-style-type: none"> Terítse szét a forgótányér közepén egy sütőtálban. 1,0 kg esetén terítse szét közvetlenül a forgótányéron. Amikor a hangjelzés megszólal fordítsa át, rendezze el és vegye ki a kiolvadt szeleteket. Kiolvasztást követően csomagolja alufóliába és 5–15 percre hagyja állni, amíg teljesen ki nem olvad.

Fontos: A hűtött ételek főzése 5 °C-tól, a fagyasztott ételeké -18 °C-tól történik.

Megjegyzés:

- Csak az étel súlyát adja meg. Ne számolja bele az edény súlyát.
- Az automatikus főzési és kiolvasztási táblázat szerinti súlyoknál/mennyiségeknél nagyobb súlyú ételek esetén használja a manuális funkciót.
- A végső hőmérséklet a kezdeti hőmérséklettől függően változhat. Főzés után ellenőrizze, hogy az étel nem tűzforró-e.
- Amikor beavatkozás szükséges (pl. az ételt át kell fordítani) a sütő megáll és csengő hangjelzést ad, a hátralévő főzési idő és a jelzés pedig villog a kijelzőn. A főzés folytatásához nyomja meg a START/QUICK gombot.
- A mikrohullámú/grill/duál üzemmód után beindulhat a hűtőventillátor.

Fontos:

1. A steakek és hússzeletek egy rétegben legyenek fagyasztva.
2. A darált hús vékony formában legyen lefagyasztva.
3. Átfordítás után a kiolvadt részeket lapos kis alufólia darabokkal takarja le.
4. A baromfit kiolvasztás után azonnal fel kell dolgozni.

Receptek automatikus főzéshez

Grillnyárs

1. Felváltva szúrjon húst és zöldségeket 4 fanyársra.
2. Keverje össze az olajat a fűszerekkel, és kenje rá a kebabra.
3. Tegye fel a kebabot a magas tartóra, és az AUTOMATIKUS FŐZÉS „Grill skewers” beállításával süsse meg.

4 darab	
400 g	sertésszelet felkockázva
100 g	szalonnacsíkok
100 g	hagyma, negyedelve
250 g	paradicsom, negyedelve
100 g	zöld paprika, felkockázva
2 evőkanál	olaj
4 teáskanál	paprika
	só
1 teáskanál	cayenne bors
1 teáskanál	worcester szósz

Tálban sült halfilé, „Eszterházy” módra

1. Tegyen zöldségeket, vaját és fűszereket egy mély sütőtálba, és jól keverje össze. A súlytól függően 2–6 percig süsse 900 W-on.
2. Mossa meg a halat, szárítgassa le, és hintse meg citromlével és sóval.
3. Keverje a tejszínt a zöldségekhez, és ismét fűszerezze meg.
4. A zöldségek felét tegye a sütőtálba. Tegye a halat a tetejére, és fedje le a maradék zöldséggel.
5. Terítse el a gouda sajtot a tetején, tegye az alacsony tartóra, és az AUTOMATIKUS FŐZÉS „Gratinated fish fillet” beállításával süsse meg.
6. Főzés után kb. 5 percig hagyja állni.

0,5 kg	1,0 kg	1,5 kg	
230 g	450 g	680 g	halfilé
100 g	200 g	300 g	póréhagyma (felkarikázva)
20 g	40 g	60 g	hagyma (vékonyra szeletelve)
40 g	100 g	140 g	répa (reszelve)
10 g	15 g	20 g	vaj vagy margarin
			só, bors és szerecsen dió
1 evőkanál	1½ evőkanál	2 evőkanál	citromlé
50 g	100 g	150 g	tejszín
50 g	100 g	150 g	gouda sajt (reszelve)

Tálban sült halfilé, „Olaszosan”

1. Mossa meg a halat, szárítgassa le, és hintse meg citromlével, sóval és fűszervajjal.
2. Tegye sütőtálba.
3. Szórja a goudát a hal tetejére.
4. A paradicsomot tegye rá a sajtra.
5. Ízesítse sóval, borssal és fűszerkeverékkel.
6. A mozzarellaát csöpögtesse le, vágja szeletekre, és tegye rá a paradicsomokra. Szórjon bazsalikomot a sajtra.
7. A sütőtálat tegye az alacsony tartóra, és az AUTOMATIKUS FŐZÉS „Gratinated fish fillet” beállításával süssse meg.
8. Főzés után kb. 5 percig hagyja állni.

0,5 kg	1,0 kg	1,5 kg	
200 g	430 g	630 g	halfilé
$\frac{1}{2}$ evőkanál	1 evőkanál	$\frac{1}{2}$ evőkanál	citromlé
$\frac{1}{2}$ evőkanál	1 evőkanál	$\frac{1}{2}$ evőkanál	fűszervaj
30 g	50 g	80 g	gouda sajt (reszelve)
			só és bors
150 g	300 g	450 g	friss paradicsom
1 evőkanál	$\frac{1}{2}$ evőkanál	2 evőkanál	vágott fűszernövény keverék
100 g	180 g	280 g	mozzarella
$\frac{1}{2}$ evőkanál	$\frac{3}{4}$ evőkanál	1 evőkanál	bazsalikom (vágott)

Parajkrém

1. Keverje össze a parajlevelet a hagymával, és ízesítse sóval, borssal és szerecsendióval.
2. Vajazza meg a sütőtálat. Felváltva tegyen a tálba burgonyaszeleteket, sonka kockákat és parajt. A felső réteg paraj legyen.
3. Keverje össze a tojást és a tejszínt, sózza, borsozza és öntse a tálban lévőkre.
4. Reszelt sajttal borítsa be a tetejét.
5. Tegye fel az alacsony tartóra, és az AUTOMATIKUS FŐZÉS „Gratin” beállításával süssse meg.
6. Sütés után 5–10 percig hagyja állni.

0,5 kg	1,0 kg	1,5 kg	
150 g	300 g	450 g	parajlevél (párolva)
15 g	30 g	45 g	hagyma (apróra vágott)
			só, bors és szerecsen dió
5 g	10 g	15 g	vaj vagy margarin (a tál kivajazásához)
150 g	300 g	450 g	főtt burgonya (szeletelve)
35 g	75 g	110 g	főtt sonka (felkockázva)
50 g	100 g	150 g	tejszín
1	2	3	tojás
40 g	75 g	115 g	reszelt sajt

Burgonyás-padlizsános gratin

1. Vajazza ki a sütőtálat, és felváltva tegyen bele egy-egy réteg burgonyaszeletet és cukkinit.
2. Keverje össze a tojást és a tejszínt, ízesítse sóval, borssal és fokhagymával, és öntse rá a tálban lévőkre.
3. Szórjon goudát a tetejére.
4. Végül szórja meg az egészet napraforgómaggal.
5. Tegye fel az alacsony tartóra, és az AUTOMATIKUS FŐZÉS „Gratin” beállításával süssse meg.
6. Sütés után 5–10 percig hagyja állni.

0,5 kg	1,0 kg	1,5 kg	
5 g	10 g	15 g	vaj vagy margarin (a tál kivajazásához)
200 g	400 g	600 g	főtt burgonya (szeletelve)
115 g	230 g	345 g	cukkini (vékonyra szeletelve)
75 g	150 g	225 g	tejszín
1	2	3	tojás
$\frac{1}{2}$	1	2	gerezd fokhagyma (zúzott)
			só és bors
40 g	80 g	120 g	reszelt gouda sajt
10 g	20 g	30 g	napraforgómag

Főzési táblázat

Használt rövidítések

ek=evőkanál	pohár = teli pohár	g = gramm	ml = milliliter	p = perc
tk=teáskanál	KG = kilogramm	l = liter	cm = centiméter	

Étel és ital melegítése

Étel/ ital	Mennyiség -g/ml-	Beállítás	Teljesítmény -szint-	Idő -perc-	Eljárás
Tej 1 pohár	150	Mikro	900 W	kb. 1	ne fedje le
Víz 1 pohár	150	Mikro	900 W	kb. 2	ne fedje le
6 pohár	900	Mikro	900 W	8-10	ne fedje le
1 tál	1000	Mikro	900 W	9-11	ne fedje le
Egytálétel (zöldségek, hús és köret)	400	Mikro	900 W	4-6	hintsen egy kis vizet a szőszra, fedje le, melegítés közben keverje meg
Leves / ragu	200	Mikro	900 W	1-2	fedje, melegítés után keverje
Zöldségek	200	Mikro	900 W	2-3	ha szükséges adjon hozzá vizet, fedje le, melegítés közben keverje meg
	500	Mikro	900 W	3-5	
Hús, 1 szelet*	200	Mikro	900 W	kb. 3	vékonyan terítsen szősz a tetejére, fedje le
Halfilé*	200	Mikro	900 W	3-5	fedje
Sütemény, 1 szelet	150	Mikro	450 W	1/2 - 1	tegye sütőtálba
Babaétel, 1 üveg	190	Mikro	450 W	1/2-1	tegye át egy megfelelő mikrosütőálló tárolóedénybe, melegítés után jól keverje meg, és ellenőrizze a hőmérsékletét
Margarin vagy vaj olvasztása*	50	Mikro	900 W	1/2	fedje
Csokoládé olvasztása	100	Mikro	450 W	3-4	időnként keverje

* fagyasztásból

Kiolvasztás

Étel	Mennyiség -g-	Beállítás	Teljesítmény -szint-	Idő -perc-	Eljárás	Pihentetési idő -perc-
Gulyás	500	Mikro	270 W	8-9	kiolvasztás közben keverje meg	10-30
Sütemény, 1 szelet	150	Mikro	270 W	1-3	tegye sütőtálba	5
Gyümölcs pl. cseresznye, eper, málna, szilva	250	Mikro	270 W	3-5	egyenletesen terítse szét, kiolvasztás felénél fordítsa meg	5

A táblázatban látható idők útmutatásul szolgálnak, az ételféleségek fagyasztási hőmérsékletétől, mennyiségétől és súlyától függően változhatnak.

Kiolvasztás és főzés

Étel	Mennyiség -g-	Beállítás	Teljesítmény -szint-	Idő -perc-	hozzáadott víz -evők.-	Eljárás	Pihentetési idő -perc-
Halfilé	300	Mikro	900 W	9-11	-	fedje	2
Egytálétel	400	Mikro	900 W	8-10	-	fedje, 6 perc után keverje	2
Brokkoli	300	Mikro	900 W	6-8	3-5	főzés közben keverje meg	2
Borsó	300	Mikro	900 W	6-8	3-5	főzés közben keverje meg	2
Vegyes zöldség	500	Mikro	900 W	9-11	3-5	főzés közben keverje meg	2

Főzés, grillezés és sütés

Étel	Mennyiség-g	Beállítás	Teljesítmény-szint	Idő-perc	Eljárás	Pihentetési idő-perc
Brokkoli	500	Mikro	900 W	6-8	adjon hozzá 4–5 e.k. vizet, fedje le, főzés közben keverje meg	-
Borsó	500	Mikro	900 W	6-8	fedje le, adjon hozzá 4–5 e.k. vizet, fedje le, főzés közben keverje meg	-
Répa	500	Mikro	900 W	9-11	vágja karikákra, adjon hozzá 4–5 e.k. vizet, fedje le, főzés közben keverje meg	-
Pecsénye (sertés, borjú, bárány)	1000	Mikro	450 W	16-18	fűszerezze ízlés szerint, tegye az alacsony tartóra, később fordítsa meg *	10
		Duál grill	450 W	5-7*		
		Mikro	450 W	14-16		
	1500	Duál grill	450 W	4-6		
		Mikro	450 W	26-28		10
Duál grill	450 W	5-8*				
Mikro	450 W	26-28				
Duál grill	450 W	4-5				
Marhasült (közepesen)	1000	Mikro	630 W	5-8	fűszerezze ízlés szerint, tegye az alacsony tartóra, később fordítsa meg *	10
		Duál grill	630 W	8-10*		
		Duál grill	630 W	3-5		
	1500	Mikro	630 W	12-15		
		Duál grill	630 W	12-15*		10
Duál grill	630 W	4-6				
Csirkecomb	200	Duál grill	450 W	6-7*	fűszerezze ízlés szerint, bőrével lefelé fordítva tegye a magas tartóra, később fordítsa meg *	3
		Grill		4-6		
Hátszín 2 darab, közepesen	400	Grill	Grill	11-12*	tegye a magas tartóra, később fordítsa meg *, grillezés után fűszerezze	
				6-8		
Gratin-tálak barnítása		Grill		8-13	tegye a tálát az alacsony tartóra	
Sajtos pirítós	1 darab	Mikro	450 W	1/2	pirítsa meg a kenyeret és kenje meg vajjal, tegyen rá egy szelet főtt sonkát, egy szelet ananászt és egy szelet sajtot	
	Grill	5-6				
4 darab	Mikro	450 W	1/2 -1			
Grill	5-6					
Fagyasztott pizza	300	Mikro	450 W	4-6	tegye az alacsony tartóra	
		Duál grill	450 W	4-6		
	400	Mikro	450 W	6-7		
		Duál grill	450 W	5-7		

RECEPTEK

A könyvben lévő összes recept, ha másként nincs jelezve, 4 adagra lett kiszámítva.

Receptek mikrohullámú sütőhöz igazítása

Ha kedvenc receptjeit szeretné mikrohullámhoz igazítani, a következőket kell figyelembe vennie: rövidítse a főzési időt az egyharmadával vagy a felével. Kövesse a könyvben lévő receptek példáit.

Az olyan magas nedvesség tartalmú ételek, mint a hús, hal, baromfi, zöldség, gyümölcs, ragu és leves, gond nélkül elkészíthetők a mikrohullámú sütőben.

A kis nedvességtartalmú ételeknek, mint az egytáételek, meg kell nedvesíteni a felületét melegítés vagy főzés előtt.

A párolni kívánt nyersételekhez adandó folyadék mennyiségét az eredeti recept mennyiségének nagyjából a kétharmadára kell csökkenteni. Sütés közben, ha szükséges, adjon még hozzá folyadékot.

A szükséges zsír mennyisége jelentősen csökkenthető. Az étel ízesítéséhez elég egy kevés vaj, margarin vagy olaj. Éppen ezért a mikrohullámú sütő kiválóan alkalmas diéta részét képező alacsony zsírtartalmú ételek készítésére.

Hagymaleves

1. Zsírozzon meg egy tálát, tegye bele a felszeletelt hagymát, húst és fű szereket. Fedje le és főzze.
9–11 perc 900 W
2. Pirítsa meg a kenyérszeleteket, kockázza fel, és adagolja szét a leveses tányérokba. Öntse rá a levest a pirított kenyérokra, és szórja meg sajttal.
3. Tegye a tányérokat a forgótányérra, és grillezze meg.
6–7 perc Grill

Eszközök	Tál fedővel (2 l kapacitás) 4 leveses tányér (200 ml)
10 g	vaj vagy margarin
100 g	hagyma, szeletelt
800 ml	húsleves
	só és bors
2 szelet	kenyér
40 g	reszelt sajt

Darálthússal töltött padlizsán

1. Hosszában vágja félbe a padlizsánokat. Vájj ki a belsejét egy teáskanállal úgy, hogy meghagy egy nagyjából 1 cm vastag héjat. Aprítsa fel a kivált belsejét.
2. Húzza le a paradicsom héját, és vágja fel.
3. Olívaolajjal kenje be a tál alját. Tegye hozzá a hagymát, fedje le, és főzze.
2 perc 900 W
4. Vágja a chillit karikákra. Egyharmadát tegye félre a körethez. Keverje a darálthúshoz a felkockázott padlizsánt, hagymát, paradicsomot, chilli karikákat, fokhagymát és petrezselymet. Ízlés szerint fűszerezze.
5. Száritsa meg a fél padlizsánokat. A töltelékkel felig töltsen azokat meg, terítsen rá feta sajtot, majd tegye rá a maradék tölteléket.
6. A fél padlizsánokat tegye a tálba, a tálát az alacsony tartóra helyezve süsse meg azokat.
11–13 perc Duál grill (630 W)
A fél padlizsánok köré rakjon chilli karikákat, és süsse tovább.
4–7 perc Duál grill (630 W)
Főzés után kb. 2 percig hagyja állni.

Eszközök	Fedeles edény (1 literes) Lapos jénai (kb. 30 cm hosszú)
250 g	padlizsán
200 g	paradicsom
1 evőkanál	olívaolaj a tál kivajzásához
100 g	felaprított hagyma
4	édes zöldpaprika magok nélkül
200 g	darát marhahús
2	zúzott fokhagymagerezd
2 evőkanál	petrezselyem, vágott
	só és bors
	paprika
60 g	felkockázott fetasajt

Rozmaringos gomba

- Távolítsa el a gombák tönkjeit. Vágja össze apró darabokra a tönköket.
- Vajazza meg a lapos tálat. Tegye bele a hagymát, a kockára vágott szalonnát és a gombatönköket. Ízesítse borssal és rozmaringgal, fedje le, és főzze össze.
3–5 perc 900 W
Hagyja kihűlni.
- Melegítse meg a tejszínt és 1 deciliter bort az edényben.
1–3 perc 900 W
- Keverje össze a maradék bort a liszttel, keverés mellett öntse a forró lébe, fedje le, és főzze össze. Főzés közben keverje meg még egyszer.
kb. 1 perc 900 W
- Töltse meg a gombákat a szalonnakeverékkel, majd tegye egy lapos tálba. Öntse a szószt a gombákra, és süsse az alsó tartón.
6–8 perc Duál grill (630 W)
Sütés után hagyja állni kb. 2 percig.

Eszközök	Fedeles edény (1 literes) Lapos kerek fedeles tál (kb. 22 cm átmérőjű)
8	nagy gomba (kb. 225 g), egész
20 g	vaj vagy margarin
50 g	hagyma, apróra vágott
50 g	apróra vágott szalonna
	feketebors,
	friss összeaprított rozmaring
125 ml	száraz fehérbor
125 ml	tejszín
20 g	liszt

Lepényhal filé

- Mossa meg a halat, és itassa le róla a vizet. Távolítsa el a csontokat.
- Vágja vékony szeletekre a citromot és a paradicsomot.
- Kenje be vajjal a sütőtálat. Tegye a halfilét a tálba, és hintse meg növényi olajjal.
- Szórjon petrezselymet a tetejére, helyezze a paradicsomszeleteket a tetejére, és fűszerezze. Tegye a citromkarikákat a paradicsomra, és öntse rá a fehérbort.
- Tegyen kis vajszeleteket a citrom tetejére, fedje le és főzze.
11–13 perc 630 W
Főzés után hagyja állni kb. 2 percig.

Eszközök	Lapos ovális sütőedény mikrohullámú sütőfóliával (kb. 26 cm hosszú)
400 g	lepényhal filé
1	citrom, egész
150 g	paradicsom
10 g	vaj
1 evőkanál	növényi olaj
1 evőkanál	petrezselyem, vágott
	só és bors
4 evőkanál	fehérbor
20 g	vaj vagy margarin

Mandulás pizstráng

- Mossa meg és szárítsa meg a pizstrángot, majd hintse meg citromlével. Dörzsölje be sóval a halat kívül-belül, majd hagyja állni 15 percig.
- Olvassza fel a vajat.
1 perc 900 W
- Szárítsa meg a halat, vajazza meg, majd hempergesse meg a lisztben.
- Vajazza meg a tálat. Tegye a pizstrángot a tálba, és süsse az alsó tartón. A sütési idő kétharmadánál fordítsa meg a pizstrángot, és szórja rá a mandulát.
15–18 perc Duál Grill (450 W)
Sütés után hagyja állni kb. 2 percig.

Eszközök	Lapos ovális sütőedény (kb. 32 cm hosszú)
4	pizstráng (200 g), megtisztítva
	egy citrom leve
	só
30 g	vaj vagy margarin
50 g	liszt
10 g	vaj vagy margarin a tál kivajazásához
50 g	mandulás pehely

Halfilé sajtszósszal

1. Mossa meg a halat, szárítsa meg, majd hintse meg citromlével. Dörzsölje be sóval.
2. Vajazza meg az edényt. Tegye bele az apróra vágott hagymát, fedje le és süssse meg.
1–2 perc 900 W
3. Szórja a lisztet a hagymára, öntse bele a fehérbort, és keverje össze.
4. Vajazza meg a jénai edényt, és tegye bele a halat. Öntse a szószot a halra, és szórja meg sajttal. Tegye az alsó tartóra és süssse meg.
7–8 perc 450 W
14–16 perc Duál grill (450 W)
Sütés után hagyja állni kb. 2 percig.

Eszközök	Fedeles edény (1 literes) Kerek lapos jénai edény (kb. 25 cm-es)
800 g	halfilé
2 evőkanál	citromlé
	só
10 g	vaj vagy margarin
50 g	hagyma, apróra vágott
20 g	liszt
100 ml	fehérbor
1 teáskanál	növényi olaj a tál kivajazásához
100 g	Ementáli sajt, reszelve
2 evőkanál	petrezselyem, vágott

Zürich-i borjúragu

1. Vágja csíkokra a borjút.
2. Kenje be vajjal a tálat. Tegye a húst és a hagymát a tálba, fedje le, és süssse meg. Főzés közbe egyszer keverje meg.
6–9 perc 900 W
3. Töltse rá a fehérbort, a ragualapot és tejszínt, keverje, fedje le, és folytassa a párolást. Időnként keverje meg.
3–5 perc 900 W
4. Főzés után az egészet keverje meg, hagyja állni kb. 5 percig, petrezselyemmel díszítse.

Eszközök	Tál fedővel (2 l kapacitás)
600 g	borjúfilé
10 g	vaj vagy margarin
50 g	fehérbor
100 ml	vaj vagy margarin
	fűszeres ragualap, kb. 1/2 liter raguhoz
300 ml	tejszín
1 evőkanál	petrezselyem, vágott

Töltött sonka

1. Keverje össze a parajt a sajttal és krémsajttal, ízlés szerint fűszerezze.
2. Tegyen egy evőkanálnyi töltelékot minden szelet főtt sonka tetejére, és tekerje össze azokat. Szűrja a fanyársat a sonkatekercekre.
3. Készítsen besamel mártást: öntse a vizet és tejszínt egy edénybe, és melegítse meg.
2–4 perc 900 W
Keverje bele a lisztet és a vajat. Az így elkészült rántást öntse a lébe, majd keverje csomómentesre. Fedje le, főzze, amíg besűrűsödik.
1–2 perc 900 W
Keverje össze, és kóstolja meg.
4. Tegye a szószot a kivajazott edénybe, helyezze a töltött sonkatekerceket a szószba, majd süssse lefedve.
10–12 perc Duál grill (630 W)
Sütés után hagyja állni kb. 5 percig.

Eszközök	Tál fedővel (2 l kapacitás) Ovális jénai edény (kb. 26 cm hosszú)
150 g	parajlevél, felvágva
150 g	krémsajt, 20% zsírtartalmú
50 g	Ementáli sajt, reszelve
	bors és paprika
8 szelet	főtt sonka (400 g)
125 ml	víz
125 ml	tejszín
20 g	liszt
20 g	vaj vagy margarin
10 g	vaj vagy margarin a tál kivajazásához

Borjúszeletek mozzarellaival

1. Mossa meg a borjút, szárítsa meg, majd klopfolja ki.
2. Nyomja szét a paradicsomot, a püréhez adja hozzá a fokhagymát, olajat, sót, borsot, kapribogyót és oregánót, és öntse a borjúszeletekre. Fedje le és süsse meg.
15–19 perc 630 W
Fordítsa meg a hússzeleteket.
3. Tegyen mindegyik szeletre egy szelet mozzarellát, fűszerezze, majd fedő nélkül süsse a felső tartón.
9–12 perc Duál grill (630 W)
Sütés után hagyja állni kb. 5 percig.

Eszközök	Lapos szögletes sütőedény fedővel (kb. 25 cm hosszú)
150 g	szeletelt mozzarella sajt
500 g	konzervparadicsom, lé nélkül,
4	borjúszelet (600 g)
20 ml	olívaolaj
2	zúzott fokhagymagerezd
20 g	kapribogyó
	oregánó
	só és bors

Lasagne

1. Vágja fel a paradicsomot, keverje össze a sonkás hagymával, fokhagymával, darált marhahúsos paradicsom pürével.
Ízesítse, fedje le, majd főzze össze.
5–8 perc 900 W
2. Keverje össze a tejszínt a tejjel, parmezánnal, fűszernövényekkel, olajjal és fűszerekkel.
3. Kenje ki a tálát és fedje le az alját a tészta kb. 1/3 részével. A darált hús-keverék felét tegye a tésztára, és öntsön rá valamennyi mártást. Ismételje meg az egészet, és fejezze be a maradék tésztával. A tésztát fedje be mártással, és szórja meg parmezánnal. Főzze lefedve.
13–17 perc 630 W
Főzés után hagyja állni 5–10 percig.

Eszközök	Tál fedővel (2 l kapacitás) Lapos négyzetes sütőtál fedővel (kb. 20 x 20 x 6 cm)
300 g	paradicsom konzerv
50 g	sonka, felvágva
50 g	hagyma, apróra vágott
1	gerezd fokhagyma, zúzott
250 g	darált marhahús
2 evőkanál	paradicsompüré
	só és bors
150 ml	tejszín
100 ml	tej
50 g	parmezán sajt, reszelve
1 teáskanál	vágott fűszernövény keverék
1 teáskanál	olívaolaj
1 teáskanál	növényi olaj a tál kivajázásához
125 g	zöld lasagne
1 evőkanál	parmezán sajt, reszelve

Csőben sült rakott cukkini

1. Keverje össze a paradicsomot és a hagymát, majd fűszerezze. Adja hozzá a makarónit. Öntse a paradicsomszószt a makarónira, és terítse be a cukkiniszeletekkel.
2. Verje fel a tojásokat a tejjel, és öntse a jénai edénybe. Szórja meg a tetejét reszelt sajttal. Tegye az alsó tartóra és süsse meg.
18–21 perc 900 W
7–8 perc Duál grill (630 W)
Sütés után hagyja állni 5–10 percig.

Eszközök	Jénai edény (kb. 26 cm hosszú)
80 g	főtt makaróni
400 g	apróra vágott konzervparadicsom
150 g	hagyma, apróra vágott
	bazsalikom, kakukkfű, só, bors
1 evőkanál	olaj a tál kikenéséhez
450 g	szeletelt cukkini
150 g	tejföl
2	tojás
100 g	reszelt cheddar-sajt

Körte csokoládészószban

1. Tegye az edénybe a cukrot, vaníliás cukrot, körtelikört és vizet, keverje össze, fedje le és főzze össze.
1–2 perc 900 W
2. Tegye a körtéket a lébe, fedje le, majd főzze meg.
5–8 perc 900 W
Vegye ki a körtéket a főzőléből, és tegye a hűtőbe.
3. Öntsön át 5 deciliter főzőlevet a kisebbik edénybe. Tegye bele a csokoládét és a tejszint, keverje össze, majd főzze össze.
2–3 perc 900 W
4. Keverje át jól a szószt, öntse a körtékre, és máris kínálhatja.

Eszközök	Edény fedővel (2 literes)
	Edény fedővel (1 literes)
4	hámozott egész körte (600 g)
60 g	cukor
10 g	vaníliacukor
1 evőkanál	körtelikőr
150 ml	víz
130 g	apróra vágott étcsokoládé
100 g	tejszín

Grízpuding málnaszószsal

1. Öntse a tejet, cukrot és mandulát az edénybe, fedje le és főzze össze.
3–5 perc 900 W
2. Öntse bele a grízt, keverje össze, fedje le és főzze össze.
10–12 perc 270 W
3. Verje fel a tojássárgáját a vízzel egy csészében, és keverje hozzá a forró elegyhez. Verje keményre a tojásfehérjét, és öntse az elegyhez. Öntse a pudingot a formákba.
4. A szósz elkészítéséhez mossa és szárítsa meg a málnát, és tegye egy edénybe a vízzel és cukorral együtt. Fedje le és melegítse meg.
2–3 perc 900 W
5. Passzírozza össze a málnát, és szolgálja fel a grízpudinghoz.

Eszközök	Edény fedővel (2 literes) 4 formaedény
500 ml	tej
40 g	cukor
15 g	apróra vágott mandula
50 g	gríz
1	tojássárgája
1 evőkanál	víz
1	tojásfehérje
250 g	málna
50 ml	víz
40 g	cukor

Sajttorta

1. Keverje össze egy edényben a lisztet, kakaót, sütőport és cukrot.
2. Adja hozzá a tojást és vajat, majd keverje össze robotgéppben
3. Vajazza meg a tepsit. Nyújtsa ki a tésztát, tegye a tepsibe, a széleken körbe 2 cm-es peremet formálva. Süssse meg a piskótát.
6–8 perc 630 W
4. Keverje habosra a vajat a cukorral. Lassan keverje hozzá a tojásokat. Adja hozzá a krémsajtot és a vaníliaízű pudingport.
5. Terítse szét a töltelékét a sajttorta piskótalapján, majd süssse meg.
15–19 perc 630 W

Eszközök	Kerek tortaforma (kb. 26 cm átmérőjű)
	Alap:
300 g	liszt
1 evőkanál	kakaó
10 g	sütőpor
150 g	cukor
1	tojás
10 g	vaj vagy margarin a tepszi kivajazásához
	Töltelék:
150 g	vaj vagy margarin
100 g	cukor
10 g	vaníliacukor
3	tojás
400 g	krémsajt, 20% zsírtartalmú
40 g	vanília ízű pudingpor

ÁPOLÁS ÉS TISZTÍTÁS

i FIGYELMEZTETÉS!
NE HASZNÁLJON ÁLTALÁNOS FORGALOMBAN LÉVŐ TISZTÍTÓSZEREKET, GŐZTISZTÍTÓ BERENDEZÉST, SÚROLÓ, DURVA TISZTÍTÓSZEREKET, SEMMIFÉLE NÁTRIUM-HIDROXID TARTALMÚ SZERT VAGY SÚROLÓ ESZKÖZT A MIKROHULLÁMÚ SÜTŐ EGYETLEN RÉSZÉN SEM.
RENDSZERES IDŐKÖZÖNKÉNT TAKARÍTSA MEG A SÜTŐT, ÉS TÁVOLÍTSON EL MINDEN ÉTELLERAKÓDÁST. A sütő tisztán tartásának elmulasztása a felület elhasználódásához vezet, ami a készülék élettartamát negatívan befolyásolja, és könnyen veszélyhelyzetet okozhat.

Sütő külseje

A sütő külseje enyhe mosószeres vízzel könnyen tisztítható. Gondoskodjon arról, hogy a mosószer puha ronggyal le legyen törölve.

Vezérlőpanel

Tisztítás előtt nyissa ki az ajtaját a vezérlőpanel inaktíválásához. A vezérlőpanel tisztításakor oda kell figyelni. Egy vizes ronggyal gyengéden törölgesse a panelt, amíg tiszta nem lesz. Ne használjon túl sok vizet. Ne használjon semmilyen vegyszert vagy súrolószert.

Sütőtér

1. Tisztításhoz, minden használat után, amíg a sütő meleg törölje le az összes foltot, kifolyt ételt egy nedves puha ronggyal vagy szivaccsal. Makacsabb foltokhoz használjon enyhe mosószert, és többször törölje le a nedves ronggyal, amíg minden szennyeződés eltűnik. Ne távolítsa el a hullámterelő burkolatát.
2. Vigyázzon arra, hogy az enyhe mosószer és a víz átjutva a sütő falának apró lyukain kárt ne tegyen a sütőben.
3. Ne használjon szórófejes tisztítókat a sütőtérben.
4. Melegítse fel a sütőt rendszeresen a grill funkcióval. A visszamaradó étel és a kifröccsent zsír füstöt és kellemetlen szagot okozhat.

Forgótányér és forgótányértartó

Vegye ki a forgótányért és forgótányértartót a sütőből. Mosogassa el a forgótányért és a tartóját enyhe mosószeres vízben. Puha ruhával törölgesse le. A forgótányér és forgótányértartó is tisztítható mosogatógépben.

Ajtó

A szennymaradványokat az ajtó mindkét oldalának, tömítéseinek és tömítőfelületeinek nedves puha ronggyal történő rendszeres tisztításával távolítsa el. Az ajtóüveg tisztításához ne használjon erős súrolószereket vagy éles fémkaparókat, mert megkarcolhatják a felületét, amitől az üveg összetörhet.

Tartók

Ezeket mossa meg enyhe mosószeres folyadékban, majd szárítsa meg. A tartórácsok mosogatógépben is moshatók.

Fontos: Gőztisztítót nem szabad használni.

CSÖKKENTETT TELJESÍTMÉNYSZINT

Fontos:

Ha az ételt a szokásos időn túl süti ugyanabban a módban, akkor a túlmelegedés megelőzésére a sütő teljesítménye automatikusan lecsökken. (A mikrohullámú sütő teljesítményszintje csökken, vagy a grill fűtőszála be- és kikapcsol.) 90 másodperc szünet után visszaállítható a teljes teljesítmény.

Sütési mód	Szokásos idő	Csökkentett teljesítményszint
Mikrohullám (900 W)	20 perc	630 W mikrohullám
Grill	20 perc	Grill – 50%
Duál grill	Grill – 20 perc	Grill – 50%

MIT TEGYÜNK HA...

Probléma	Ellenőrizze, hogy...
A mikrohullámú eszköz nem működik megfelelően?	<ul style="list-style-type: none"> • A biztosítékok a biztosítékdozobban jók-e. • Nem volt-e áramszünet. • Ha a biztosítékok folyamatosan kiégnek, lépjen kapcsolatba egy képzett villanyszerelővel.
A mikrohullámú üzemmód nem működik?	<ul style="list-style-type: none"> • Az ajtó megfelelően záródik-e. • Az ajtó tömítései és felületei tiszták-e. • Az START/QUICK gomb meg lett-e nyomva.
A forgótányér nem forog?	<ul style="list-style-type: none"> • A forgótányértartó rendesen kapcsolódik-e a meghajtóhoz. • A sütőeszközök nem lógnak-e le a forgótányérról. • Az étel nem lóg-e túl a forgótányér szélén, akadályozva annak forgását. • Nincs-e valami a forgótányér alatti mélyedésben.
A mikró nem akar kikapcsolni?	<ul style="list-style-type: none"> • Húzza ki az eszközt a biztosítékdozobból. • Lépjen kapcsolatba a területi szervizközponttal.
A belső világítás nem működik?	<ul style="list-style-type: none"> • Hívja a területi szervizközpontot. A belső izzót csak képzett szerviztechnikus cserélheti ki.
Tovább tart az étel átmelegítése és sütése mint korábban?	<ul style="list-style-type: none"> • Állítson be hosszabb sütési időt (kétszeres mennyiség = majd kétszer annyi idő) vagy, • Ha az étel hidegebb a megszokottnál, váltogassa vagy fordítsa meg időről időre vagy, • Állítson be magasabb teljesítményt.

ELŐÍRÁSOK

Váltakozó hálózati feszültség	230 V (50 Hz), egy fázisú						
Elosztó hálózati biztosíték / áramköri megszakító	Minimális 16 A						
Felvett teljesítmény:	<table border="0"> <tr> <td>Mikrohullám</td> <td>1,37 kW</td> </tr> <tr> <td>Grill</td> <td>1,00 kW</td> </tr> <tr> <td>Mikrohullám/Grill</td> <td>2,35 kW</td> </tr> </table>	Mikrohullám	1,37 kW	Grill	1,00 kW	Mikrohullám/Grill	2,35 kW
Mikrohullám	1,37 kW						
Grill	1,00 kW						
Mikrohullám/Grill	2,35 kW						
Leadott teljesítmény	<table border="0"> <tr> <td>Mikrohullám</td> <td>900 W (IEC 60705)</td> </tr> <tr> <td>Grill</td> <td>1000 W</td> </tr> </table>	Mikrohullám	900 W (IEC 60705)	Grill	1000 W		
Mikrohullám	900 W (IEC 60705)						
Grill	1000 W						
Mikrohullám frekvenciája	2450 MHz * (B kategória 2-es csoport)						
Külső méretek:	MCD2664E 594 mm (Sz) x 459 mm (Ma) x 404 mm (Mé)						
Sütőtér mérete:	342 mm (Sz) x 207 mm (Ma) x 368 mm (Mé) **						
Sütő térfogata	26 liter **						
Forgótányér	Ø 325 mm, üveg						
Súly	kb. 19,5 kg						
Sütőlámpa	25 W/240–250 V						

* A termék teljesíti az EN55011 európai szabvány követelményeit. A szabványnak való megfelelés vizsgálata során a terméket a 2. csoport B osztályú készülékeként sorolták be. A 2. csoportba olyan készülékek tartoznak, amelyek ételek hőkezelése céljából rendeltetészerűen rádiófrekvenciás energiát állítanak elő elektromágneses sugárzás formájában. A B kategóriájú készülék az jelenti, hogy a készülék háztartásbéli használatra alkalmas.

** A belső kapacitás meghatározása a maximális szélesség, mélység és magasság mérésével történt. Az étel tárolására ténylegesen használható kapacitás kisebb.



A sütő megfelel a 2004/108/EC, a 2006/95/EC és a 2005/32/EC direktívák követelményeinek.
A MŰSZAKI PARAMÉTEREK A FOLYAMATOS FEJLESZTÉS RÉSZÉKÉNT ÉRTESETÉS NÉLKÜL MÓDOSULHATNAK.



TELEPÍTÉS

A mikrohullámú sütő A vagy B helyzetben rögzíthető

Helyzet	Méretigény Sz Mé Ma
A	560 x 550 x 450
B	560 x 500 x 450

Méretetek (mm)

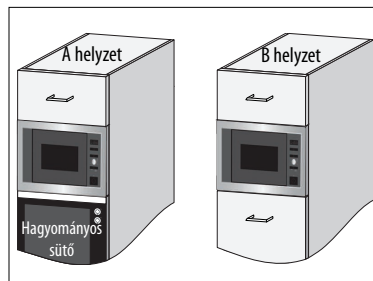

A berendezés üzembe helyezése

1. Távolítsa el minden csomagolást, és gondosan ellenőrizze, hogy nem látható-e sérülés rajta.
2. Lassan, erőltetés nélkül tolja a készüléket a konyhaszekrénybe, amíg a sütő előlapja rá nem fekszik a szekrény elejére.
3. Győződjön meg róla, hogy a készülék stabil, és nem áll ferdén. Gondoskodjon arról, hogy egy 4 mm-es hézag maradjon a fölötté lévő konyhaszekrényajtó és a sütő előlapjának kerete között (lásd az ábrán).

1. rögzítési lehetőség:

A mellékelt csavarokkal rögzítse a sütőt a megfelelő helyzetben.

A rögzítési pontok a sütő felső és alsó sarkaiban találhatóak.



2. rögzítési lehetőség:

Kérjük tekintse meg a sütőhöz mellékelt sablon lapot.

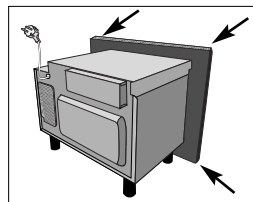

Fontos:

A sütő alja legalább 85 cm-rel a padló szintje felett legyen.

Fontos, hogy a termék ennek az üzemeltetési útmutatónak és a mikrohullámú sütők gyártóinak hagyományos utasításai szerint telepítsék.

A készülék csatlakoztatása a villamos hálózatra

- **A konnektor mindig legyen hozzáférhető azért, hogy az egység veszély esetén könnyen kihúzható legyen. Másik lehetőségként az elektromos hálózatba szabályszerűen beépített kapcsolóval lehetővé kell tenni a sütő lekapcsolását a hálózatról.**
- **A konnektor nem lehet a konyhaszekrény mögött.**
- A legjobb helye a konyhaszekrény fölött van, lásd (A).
- A berendezést egy megfelelően telepített földelt dugóval csatlakoztassa egyfázisú 230 V/50 Hz váltakozó áramra. A készüléket úgy kell olvasztott egy 16 A-es biztosíték.
- **A tápkábelt csak villanyszerelő cserélheti ki.**
- Üzembe helyezés előtt kössön egy darab zsinórt a tápkábelre, hogy a csatlakoztatást létrehozhassa az (A) pontnál a készülék üzembe helyezése közben.
- Ha egy magas falú konyhaszekrénybe helyezi el a készüléket, NE nyomja össze a tápkábelt.
- A tápkábelt és a dugót ne merítse vízbe vagy bármilyen egyéb folyadékba.

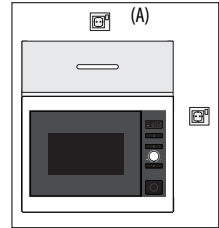

Elektromos csatlakozások



FIGYELMEZTETÉS!

A KÉSZÜLÉKET VÉDŐFÖLDELÉSSSEL KELL ELLÁTNI

A gyártó semmilyen felelősséget nem vállal, ha ezt a biztonsági előírást nem tartják be.

- Ha a készülékre szerelt dugó a konnektorhoz nem megfelelő, meg kell hívni a helyi AEG szervizhez.

KÖRNYEZETVÉDELMI INFORMÁCIÓ

A csomagolóanyagok és régi készülékek ökológiailag felelős ártalmatlanítása



Csomagolóanyagok

Az AEG mikrohullámú sütők a szállítás közbeni védelemhez hatékony csomagolást igényelnek. Csomagolás a minimálisan szükséges mennyiségben lett felhasználva. A csomagolóanyagok (pl. fólia vagy habszivacs) veszélyt jelenthetnek a gyermekekre.



Fulladásveszély. A csomagolóanyagokat tartsa távol a gyermekektől.



Az összes felhasznált csomagolóanyag környezetbarát és újrahasznosítható. A hullámkarton újrahasznosított papírból készül, a fa részek pedig vegyszermentesek. A műanyag alkatrészek a következők szerint vannak megjelölve:

„PE” polietilén pl. csomagolófólia

„PS” polisztirol pl. csomagolás (CFC-mentes)

„PP” polipropilén pl. csomagoló pántok

A csomagolás használat utáni újrahasznosításával a nyersanyagok megmaradnak és a hulladék mennyisége csökken. A csomagolást az Önhöz legközelebbi újrahasznosító központba kell eljuttatni. Információért forduljon a helyi önkormányzathoz.



Régi készülékek ártalmatlanítása

A régi készülékeket kidobás előtt a dugó és a tápkábel levágásával biztonságossá kell tenni.

Ezután el kell vinni a legközelebbi újrahasznosító telepre. Ellenőrizze a helyi önkormányzatnál vagy környezetvédelmi hatóságnál, hogy van-e a közelben a készülék újrahasznosítására szakosodott létesítmény.



A  szimbólum a terméken vagy a csomagoláson azt jelzi, hogy a terméket nem szabad háztartási hulladékként kezelni. Hanem az elektromos és elektronikus eszközök újrahasznosítása céljából el kell juttatni a megfelelő gyűjtőpontra. Azzal, hogy a terméket megfelelő módon dobja ki segít megelőzni annak a környezetre és az emberi egészségre gyakorolt potenciálisan negatív következményeit, amelyek máskülönben a termék helytelen hulladékkezeléséből adódnának. További részletes információért a termék újrahasznosításával kapcsolatban forduljon a helyi önkormányzathoz, a kommunális hulladékgyűjtő szolgáltatócéghoz vagy ahhoz az üzlethez, ahol a terméket vásárolta.

KÖRNYEZETVÉDELMI INFORMÁCIÓ

MAGYARORSZÁG - JÓTÁLLÁS

Az Electrolux Lehel Kft. (5101 Jászberény, Fémnyomó u. 1.) mint a jelen jótállási jegyen feltüntetett típusú és gyártási számú készülék gyártója vagy importőre, a termékre jótállást vállal az alábbi feltételek szerint:

JÓTÁLLÁSI FELTÉTELEK

1. A jótállási idő: a 151/2003 (IX. 22.) sz. korm. rendeletben a fogyasztói szerződés alapján vásárolt tartós fogyasztási cikkekre kötelezően előírt, a vásárlás napjától számított 12 hónap. A hűtőszekrények, fagyasztók, klímaberendezések, gáztűzhelyek, gáz-elektromos kombinált tűzhelyek és gázüzemű vízmelegítők esetében az Electrolux Lehel Kft 24 hónap jótállást vállal.
2. Valamennyi gázenergiával működő készülék, valamint a több fázisra kötendő berendezések esetében a jótállási igény csak akkor érvényesíthető, ha a térítésköteles üzembe helyezést az erre feljogosított szerviz (ld. a mellékelt szervizlistán) elvégezte, és a jótállási jegyen ezt igazolta. Az üzembe helyezés előfeltétele az, hogy a szabvány szerinti elektromos, gáz- és kéménybekötési lehetőség rendelkezésre álljon. Ebben az esetben a jótállás az üzembe helyezés napjától kezdődik. A nem megfelelő üzembe helyezésből adódó meghibásodásokra a garancia nem terjed ki.
3. A jótállási jogokat a fogyasztási cikk tulajdonosa érvényesítheti, feltéve, hogy fogyasztónak minősül. (Fogyasztó: a gazdasági, vagy szakmai tevékenység körén kívül eső célból szerződést kötő személy – Ptk. 685.§ d) pont). Amennyiben a fogyasztó bemutatja az ellenérték megfizetését igazoló bizonylatot, úgy a fogyasztói szerződés megkötését bizonyítotttnak kell tekinteni a 49/2003. (VII.30.) GKM rendelet 2.§ alapján. Mindezek érdekében kérjük tisztelt Vásárlóinkat, hogy őrizzék meg a fizetési bizonylatot is, amelyet a fogyasztói szerződés igazolásához kérhet a szerelő.
4. A jótállási igény érvényesítéséhez az értékesítő szerv által az összes szelvényen hitelesített jótállási jegy szükséges. A hitelesített jótállási jegynek tartalmaznia kell:
 - a készülék típusát és gyártási számát,
 - az eladás keltét,
 - a kereskedelmi cég (kereskedő) bélyegzőjét.ELVESZETT JÓTÁLLÁSI JEGYET CSAK AZ ELADÁS NAPJÁNAK HITELT ÉRDEMLŐ IGAZOLÁSA (pl. dátummal és bélyegzővel ellátott számla) ESETÉN PÓTOLUNK.
5. Nem érvényesíthető a jótállási igény, ha:
 - a hiba rendeltetésellenes (pl. nem háztartási célú) vagy a keze-lési tájékoztatóban foglaltaktól eltérő használat, szakszerűtlen szállítás vagy tárolás eredménye,
 - a készüléken kívül álló ok (pl. hálózati feszültség vagy gáz-nyomás megengedettnél nagyobb ingadozása, illetve a gáz szennyezettségének) következménye,
 - a jótállási jegy a valóságnak nem megfelelő adatokat tartalmaz,
 - a készüléket a címlistában feltüntetett szervizek szakemberein kívül más már javította,
 - a készülék javítása lehetetlenné válik a gyártó, az értékesítő vagy a szerviz működési körén kívül álló okból (pl. ha a fogyasztó a szükséges javítás elvégzését bármilyen okból megakadályozza; ha a készüléket olyan helyen üzemeltetik, amely a javító felszerelést szállító gépkocsival nem közelíthető meg, illetve onnan a készülék elszállítása nem lehetséges; ha a szabadon álló készüléket házilagosan olyan helyre építették be, amely a készülék javításához szükséges mozgást lehetetlenné teszi).

ÉRVÉNYESÍTHETŐ IGÉNYEK

1. Hibás teljesítés esetén a fogyasztó elsősorban – választása szerint – kijavítást vagy kicserélést igényelhet, kivéve ha a választott jótállási igény teljesítés lehetetlen, vagy ha az a kötelezettnek a másik szavatossági igény teljesítésével összehasonlítva aránytalan többletköltséget eredményezne, figyelembe véve a termék hibátlan állapotban képviselt értékét, a szerződésszegés súlyát, és az igény teljesítésével a jogosultnak okozott kényelmetlenséget.

JAVÍTÁS

2. Ha a fogyasztónak sem a kijavításra, sem a kicserélésre nincs joga, vagy ha a szerviz a kijavítást, illetve kicserélést nem vállalta, vagy e kötelezettségének a dolog tulajdonságaira és a fogyasztó által elvárható rendeltetésére figyelemmel megfelelő határidőn belül, a fogyasztónak okozott jelentős kényelmetlenség nélkül nem tud eleget tenni – választása szerint – megfelelő árszállítást igényelhet vagy elállhat a szerződéstől. Jelentéktelen hiba miatt elállásnak nincs helye.
3. A fogyasztó a választott jogáról másakra térhet át. Az áttéréssel okozott kárt köteles az Electrolux Lehel Kft-nek megtéríteni, kivéve, ha az áttérésre a kötelezett magatartása adott okot (pl. a hiba rövid idő alatt, vagy értékcsökkenés nélkül nem javítható ki, és a kijavítás a fogyasztó érdekeit sértené), vagy az áttérés egyébként indokolt volt.
4. Ha a szerviz a termék kijavítását megfelelő határidőre nem vállalja, vagy nem végzi el, a fogyasztó a hibát az Electrolux Lehel Kft. költségére maga kijavíthatja vagy mással kijavíttathatja. (Az Electrolux Lehel Kft. ezen jótállási igény alkalmazását a javítás speciális feltételeire tekintettel és balesetvédelmi okokból NEM AJÁNLANJA!)
5. A jótállás a fogyasztó törvényből eredő szavatossági jogait nem érinti.
 1. Ha a fogyasztó javítást kér, a javításra a mellékelt címlistán feltüntetett szervizek vehetők igénybe.
 2. A szerviznek törekednie kell arra, hogy az igény bejelentésétől számított 15 munkanapon belül a javítást elvégezze.
6. Javítás esetén a jótállás meghosszabbodik a szerviz részére történő átadástól – helyszíni javítás esetén a hiba bejelentésétől – kezdve azzal az idővel, amely alatt a készülék a hiba miatt rendeltetészerűen nem használható.
7. A készülék jelentős részének (fődarabjának) kicserélése ese-tén a jelentős rész tekintetében a jótállás újra kezdődik. Az egyes készülékek fődarabjegyzéke a következő oldalon található.
8. Rögzített bekötésű, illetve a 10 kg-nál súlyosabb, vagy tömegközlekedési eszközön kézi csomagként nem szállítható terméket az üzemeltetés helyén kell megjavítani. Ha a javítás az üzemelte-tés helyén nem végezhető el, a le- és felszerelésről, valamint az el- és visszaszállításról a szerviz gondoskodik.
9. A jótállási időben végzett javítás elvégzése után a szerviz szerelője a soron következő „Jótállási javítási szelvény”-t és annak töpeldányát kitölti, és a szelvényt levásztja a töpeldányról. A jótállási jegyen a jótálláson alapuló javítás esetén a szerviznek fel kell tüntetnie:
 - a javítási igény bejelentésének és a termék átvételének időpontját, továbbá a javított terméknek a vevő részére történő visszaadása időpontját,
 - a hiba okát és a javítás módját, kódszámmal és szöveggel, a javítás időpontját, valamint a munkalap számát,
 - a jótállás új határidejét,
 - jelentős rész cseréjét és az arra vonatkozó új jótállási időt.

KÉSZÜLÉKCSERE

1. A fogyasztó kérheti a készülék cseréjét akkor is, ha az a vásárlástól számított 3 munkanapon belül a rendeltetészerű használatot akadályozó módon meghibásodott. A csere iránti igényt a vásárlás helyén lehet érvényesíteni. A kereskedő a meghibásodás tényét a szerviz bevonásával ellenőrizheti.
2. Csere esetén a termék visszaszolgáltatásával egyidejűleg új, ugyanolyan típusú készüléket kell a fogyasztónak átadni. Ha ez nem lehetséges, a vételárat vissza kell fizetni, vagy a vételár-különbözet elszámolása mellett más típusú terméket kell részére kiadni.

3. Készülékcsere akkor is lehet kérni, ha a fogyasztó a korábban választott javítási vagy más igényről áttér a csere iránti igényre.

FONTOS TUDNIVALÓK

1. A fogyasztók jogait, valamint a gyártó és kereskedelmi cégek kötelezettségeit a Polgári Törvénykönyv, a 49/2003. (VII. 30.) GKM sz. rendelet, valamint a 151/2003 (IX. 22.) Korm. sz. rendelet tartalmazza.
2. A fogyasztó a termékkel kapcsolatos kifogásait a kereskedőhöz vagy a szervizhez intézheti, akinek egy jegyzőkönyvet kell erről felvennie a 49/2003 GKM sz. rendelet szerint. Amennyiben a fogyasztó a kereskedőhöz fordul, a forgalmazó fenntartja magának azt a jogot, hogy a szervizhálózata bevonásával ellenőriztetheti a hibás teljesítés meglétét.
3. A javítással kapcsolatos reklamációval a szerviz vezetőjéhez lehet fordulni. Ha a panasz így nem rendeződne, az Electrolux Lehel Kft. Vevőszolgálatához lehet fordulni (cím: 1142 Budapest, Erzsébet királyné útja 87., tel.: 252-1773).
4. Ha a hiba jellege (pl. a termék kijavíthatósága, a javítás módja, az áruszállítás mértéke stb.) tekintetében vita merül fel, a jótállásra kötelezett jogszabályban az erre feljogosított minőségvizsgáló szerv (pl. Fogyasztóvédelmi Főfelügyelőség) szakvéleményét köteles beszerezni. Ha a kötelezett ezen kötelezettségét nem teljesíti, a vásárló maga is fordulhat a minőségvizsgáló intézethez.

AEG, AEG-ELECTROLUX, ELECTROLUX, ZANUSSI, PROGRESS VEVŐSZOLGÁLAT

1142 Budapest, Erzsébet királyné útja 87. Tel.: 252-1773 Fax: 251-0533

EREDETI GYÁRI ALKATRÉSZEK, TARTOZÉKOK ÁRUSÍTÁSA LUX-PARTS Kft.

1142 Budapest, Erzsébet királyné útja 87. Tel.: 467-3250

VALAMINT A SZERVIZLISTÁBAN *-GAL JELÖLT SZERVIZEKBEN.

Európai Jótállás: A jelen készülékre az Electrolux a jelen kézikönyv hátlapján felsorolt országok mindegyikében a készülék garancialevelében vagy egyébként a törvényben megszabott idő tartamra vállal jótállást. Amennyiben a vásárló az alábbiakban felsorolt országok közül valamelyik másik országba települ át, az alábbi követelmények teljesítése esetén a készülékre vonatkozó jótállás szintén áttelepíthető :-

- A készülékre vállalt jótállás a készülék eredeti vásárlásának napjával kezdődik, melyet a vásárló a készülék eladója által kiadott érvényes, vásárlást igazoló okmány bemutatásával tud igazolni.
- A készülékre vállalt jótállás ugyanolyan idő tartamra érvényes és ugyanolyan mértékben terjed ki a munkadíjra és alkatrészekre, mint a vásárló új lakóhelye szerinti országban az adott modellre vagy termékféleségre érvényben lévő jótállás.
- A készülékre vállalt jótállás a termékhez kötődik, a jótállási jog másik felhasználóra átruházható.
- A készülék üzembe helyezése és használata az Electrolux által kiadott utasításoknak megfelelően történt, és kizárólag háztartásban használták, kereskedelmi célokra nem.
- A készüléket az új lakóhely szerinti országban hatályos összes vonatkozó előírásnak megfelelően helyezték üzembe. A jelen Európai Jótállás rendelkezései a törvény által biztosított vásárlói jogokat nem érintik.

ДЛЯ ІДЕАЛЬНИХ РЕЗУЛЬТАТІВ

Дякуємо, що вибрали цей продукт компанії AEG. Ми створили його, щоб він без проблем служив вам роками, і застосували інноваційні технології, що спростять ваше життя – функції, які ви не завжди знайдете у звичайних пристроях. Будь ласка, присвятіть кілька хвилин і прочитайте цей посібник, щоб максимально використати можливості продукту.

ДОДАТКИ І ВИТРАТНІ МАТЕРІАЛИ

В інтернет-магазині AEG ви знайдете все необхідне, щоб на ваших пристроях AEG не було ані плямочки, а їх робота буда досконалою. Також там представлено широкий вибір додатків, якість і вигляд яких відповідають очікуваним високим стандартам, від професійного кухонного приладдя до підставок під столові прибори, від підставок під пляшки до торбинок для делікатного прання...

Відвідайте Інтернет-магазин за адресою:
www.aeg-electrolux.com/shop



ЗМІСТ

- 73 Важливі вказівки з техніки безпеки
- 77 Загальний огляд пристрою
- 78 Перед першим використанням
- 80 Поради щодо готування у мікрохвильовій печі
- 82 Обслуговування мікрохвильової печі
- 89 Таблиці програм
- 95 Рецепти
- 100 Догляд і миття
- 101 Що робити, якщо...
- 101 Технічні характеристики
- 102 Установлення
- 104 Екологічна довідка
- 105 Гарантія/сервісне обслуговування



Цей символ позначає важливу інформацію стосовно вашої безпеки чи роботи пристрою, так само як і слова «Увага» чи «Обережно». Ретельно дотримуйтесь усіх вказівок.



Цей символ позначає, що подана інформація стосується використання пристрою.



Трилисник позначає поради щодо заощадження енергії та поради, як користуватися пристроєм, щоб не шкодити довкіллю.

Якщо щось не працює, дотримуйтеся вказівок у розділі «Що робити, якщо...»



ВАЖЛИВІ ВКАЗІВКИ З ТЕХНІКИ БЕЗПЕКИ

Важливі вказівки з техніки безпеки: уважно прочитайте і збережіть на майбутнє

Щоб запобігти пожежі

Не залишайте піч під час роботи без нагляду.

Високі значення потужності чи дуже довгий час готування можуть перегріти їжу і спричинити пожежу.

Доступ до розетки повинен бути вільним, щоб у разі небезпеки швидко від'єднати пристрій від електромережі.

Джерело змінного струму має відповідати таким характеристикам: 230 В, 50 Гц, із запобіжником електромережі щонайменше 16 А чи з автоматичним вимикачем щонайменше 16 А.

Рекомендується виділити окремий контур для використання лише з цим пристроєм.

Не зберігайте і не користуйтеся піччю на вулиці.

Якщо їжа, що підігривається, починає димітися, НЕ ВІДКРИВАЙТЕ ДВЕРЦЯТА. Вимкніть і від'єднайте піч від розетки, та зачекайте, доки їжа перестане димітися. Відкривання дверцят, доки їжа димиться, може спричинити пожежу.

Користуйтеся лише контейнерами та посудом, які можна використовувати у мікрохвильовій печі. Не залишайте піч без нагляду, якщо використовуєте одноразові пластикові, паперові чи інші займисті контейнери.

Після використання мийте кришку хвилеводу, камеру печі, поворотний столик і підставку під нього. Вони мають бути сухі і без жиру. Залишки жиру можуть перегрітися, почати димітися чи загорітися.

Не тримайте займистих предметів біля печі чи її вентиляційних отворів. Не закривайте вентиляційні отвори.

Знімайте всі металічні пломби, дротяні фіксатори тощо з їжі та упаковки. Іскри на металевій поверхні можуть спричинити пожежу.

Не підігривайте в мікрохвильовій печі олію для смажіння у фритюрі. Її температуру неможливо контролювати і олія може загорітися.

Для приготування попкорну користуйтеся лише спеціальним посудом для попкорну у мікрохвильових печах.

Не зберігайте в печі їжу чи будь-які інші предмети.

Перевірте настройки печі після вмикання, щоб переконатися, що вона працює належним чином.

Див. відповідні поради у цьому посібнику.

Щоб запобігти травмуванню



Увага!

Не користуйтеся піччю, якщо вона пошкоджена чи несправна. Перш ніж користуватися, перевірте:

- Дверцята - вони мають добре і щільно закриватися та не перекошуватися.
- Завіси та замок дверцят - переконайтеся, що вони не зламані і не бовтаються.
- Ущільнювач дверцят і поверхню його прилягання - на них не має бути пошкоджень.
- Камеру печі та внутрішню поверхню дверцят - на них не має бути вм'ятин.
- Кабель живлення і вилку - на них не має бути пошкоджень.

Ніколи самостійно не змінюйте, не ремонтуєте і не модифікуйте піч. Якщо ви не фахівець, небезпечно проводити будь-які сервісні чи ремонтні роботи, під час яких потрібно знімати кришку, що захищає від мікрохвильового випромінювання.

Не користуйтеся піччю із відчиненими дверцятами і жодним чином не змінюйте замка дверцят. Не користуйтеся піччю, якщо між ущільнювачем дверцят і поверхнею його прилягання є якийсь предмет.

Не дозволяйте жирові та бруду збиратися на ущільнювачі дверцят та поруч. Дотримуйтеся вказівок у розділі «Догляд і миття». Якщо не зберігати піч у чистоті, її поверхня може пошкодитись, що скорочує термін експлуатації пристрою і може спричинити небезпечні ситуації.

Особи, що користуються КАРДІОСТИМУЛЯТОРАМИ, повинні проконсультуватися зі своїм лікарем чи виробником кардіостимулятора щодо заходів безпеки під час використання мікрохвильових печей/у зв'язку з використанням мікрохвильової печі.

Щоб запобігти ураження струмом

У жодному разі не знімайте зовнішній корпус.

Ніколи не залишайте рідину і не вставляйте предмети в отвори замка дверцят чи вентиляційні отвори. Якщо рідина потрапила у ці отвори, негайно вимкніть піч, відключить її з розетки і зверніться у місцевий сервіс-центр.

Не занурюйте кабель живлення чи вилку у воду або іншу рідину.

Стежте, щоб кабель живлення не стикався з гарячими чи гострими предметами, наприклад вентиляційними отворами для гарячого повітря на задній стінці печі.

Не намагайтеся самостійно замінити лампу печі і не дозволяйте це робити будь-кому іншому, окрім авторизованих АЕГ фахівців. Якщо лампа печі перегорить, зверніться до дилера або у місцевий АЕГ сервіс-центр.

Якщо кабель живлення пристрою пошкодиться, його потрібно замінити спеціальним кабелем. Заміну має АЕГ здійснити авторизований технік.

Щоб запобігти вибуху та раптовому закипанню:



Увага!

Не підігрівайте рідину та іншу їжу у закритому посуді, оскільки вони можуть вибухнути.

Ніколи не користуйтеся закритими контейнерами. Перед використанням знімайте кришки та упаковку.

Закриті контейнери можуть вибухнути через підвищений тиск навіть після вимкнення печі.

Будьте обережні, підігрівачи рідину. Користуйтеся посудом із широкою шийкою, щоб бульбашки мали вихід.

Підігрівання напоїв у мікрохвильовій печі може спричинити їх переливання через край, тому будьте обережні, виймаючи тару.

Щоб запобігти переливанню киплячої рідини та можливим опікам:

1. Перемішайте рідину, перш ніж підігрівати її чи підігрівати повторно.
2. Рекомендується занурити у рідину скляну паличку чи щось подібне під час повторного нагрівання.
3. Залиште рідину постояти у печі щонайменш 20 секунд після завершення часу готування, щоб запобігти її переливанню.

Не готуйте яйця у шкаралупі і не нагрівайте у мікрохвильовій печі цілі зварені «в круту» яйця, оскільки вони можуть вибухнути навіть після завершення готування. Щоб приготувати чи підігріти яйця, які не були розбиті чи розмішані, проколійте жовток і білок, інакше яйця можуть вибухнути. Почистіть і поріжте зварені «в круту» яйця, перш ніж підігрівати їх у мікрохвильовій печі.

Проколюйте шкірку таких продуктів, як картопля, сосиски і фрукти перед готуванням, інакше вони можуть вибухнути.

Щоб запобігти можливим опікам

Виймаючи їжу, користуйтеся прихватками чи кухонними рукавицями, щоб запобігти опікам.

Завжди відкривайте контейнери, посуд для попкорну, рукави для запікання тощо на відстані від обличчя та вік, щоб не обпектися паром.

Щоб уникнути опіків, завжди перевіряйте температуру їжі і перемішуйте її, перш ніж подати. Особливу увагу звертайте на температуру їжі та напоїв для немовлят, дітей та літніх осіб.

Температура посуду не є надійним показником температури їжі чи напою, завжди перевіряйте температуру їжі.

Відкривайте дверцята печі завжди на відстані, щоб не обпектися паром та жаром.

Нарізкайте фаршировані запечені страви після нагрівання, щоб випустити пару та уникнути опіків.

Не дозволяйте дітям наблизитися до дверцят і доступних частин, що можуть нагріватися під час роботи грилю. Дітей не варто допускати, бо вони можуть обпектись.

Не торкайтеся дверцят печі, зовнішнього корпусу, задньої частини, камери печі, вентиляційних отворів, додатків і посуду під час ввімкнених режимів ГРИЛЬ, ПОДВІЙНИЙ ГРИЛЬ та АВТОМАТИЧНЕ ГОТУВАННЯ, оскільки вони можуть нагріватися. Переконайтеся, що вони не гарячі, перш ніж мити піч.

Щоб уникнути неналежного використання пристрою дітьми



Увага!

Дозволяйте дітям користуватися піччю без нагляду лише давши відповідні вказівки, щоб дитина могла безпечно користуватися піччю і розуміла небезпеку, що її несе неналежне використання.

Цей пристрій не призначений для використання особами (включно з дітьми), що мають обмежені фізичні, сенсорні чи психічні можливості, яким не вистачає досвіду чи знань, без нагляду або якщо відповідальна за їх безпеку особа не дала інструкцій з використання пристрою.

Діти повинні користуватися пристроєм під наглядом, щоб простежити, що вони не граються ним.

Не висіть і не гойдайтеся на дверцятах печі. Не грайтеся піччю і не використовуйте її як іграшку.

Дітей слід навчити важливим правилам техніки безпеки: користуватися прихватками, обережно знімати кришки з їжі, звертати особливу увагу на упаковку (наприклад, матеріали, що можуть самонагріватися), що має додати страві хрусткості, оскільки вона може сильно нагріватися.

Додаткові застереження



Ніколи жодним чином не модифікуйте піч.

Ця піч призначена лише для домашнього готування і може використовуватися лише для приготування їжі. Вона не підходить для комерційного чи лабораторного використання.

Щоб забезпечити безпечітне використання печі та уникнути пошкоджень

Ніколи не вмикайте порожню піч, окрім випадків, коли це рекомендується у посібнику користувача, див. стор. 85, примітка 2. Це може пошкодити піч.

Використовуючи посуд для обсмаження чи матеріали, що самонагріваються, завжди підкладайте під них термостійкий ізолятор, наприклад порцелянову тарілку, щоб уникнути пошкодження поворотного столика та його підставки від перегріву. Не перевищуйте час нагрівання, зазначений в рецепті.

Не використовуйте металевий посуд, який відбиває мікрохвилі і може спричинити іскри. Не кладіть у піч бляшанки.

Користуйтеся лише поворотним столиком і підставкою під нього, розробленими для цієї печі. Не користуйтеся піччю без поворотного столика.

Щоб не пошкодити поворотний столик:

- а) Перш ніж протерти поворотний столик водою, дозвольте йому охолонути.
- б) Не ставте гарячу їжу чи гарячий посуд на холодний поворотний столик.
- в) Не ставте холодну їжу чи холодний посуд на гарячий поворотний столик.

Не кладіть нічого на зовнішній корпус під час використання печі.

Не користуйтеся пластиковими контейнерами для режиму мікрохвиль, якщо піч ще гаряча після використання режимів ГРИЛЬ, ПОДВІЙНИЙ ГРИЛЬ та АВТОМАТИЧНЕ ГОТУВАННЯ, оскільки вони можуть розплавитися. Не користуйтеся пластиковими контейнерами для згаданих вище режимів, якщо виробник контейнера не зазначив їх придатність для цього.

Важливо:

Якщо ви не впевнені, як підключити піч, зверніться до авторизованого кваліфікованого електрика.

Виробник і дилер не несуть жодної відповідальності за пошкодження печі чи особисті травми внаслідок недотримання процедури правильного підключення до мережі живлення.

На стінках печі чи навколо ущільнювача дверцят та поверхні його прилягання може з'являтися конденсат і краплі води. Це нормальне явище, яке не свідчить про протікання мікрохвильової печі чи її несправність.

ЗАГАЛЬНИЙ ОГЛЯД ПРИСТРОЮ

Мікрохвильова піч та додатки

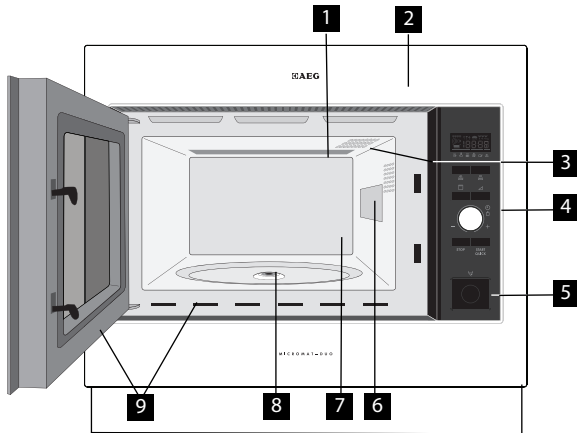

- 1 Нагрівальний елемент гриля
- 2 Передня панель
- 3 Лампа печі
- 4 Панель керування
- 5 Кнопка відкриття дверцят
- 6 Кришка хвилеводу
- 7 Камера печі
- 8 Вісь електродвигуна поворотного столика
- 9 Ущільнення дверцят і поверхня прилягання

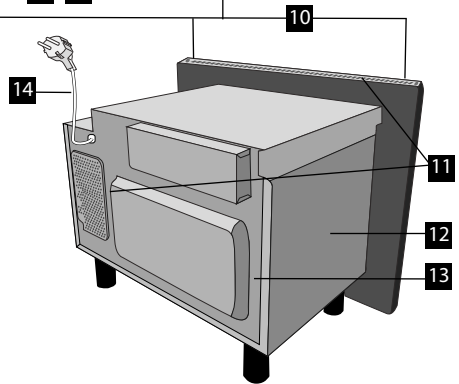

Перевірте наявність таких додатків:

- 1 Поворотний столик
- 2 Підставка поворотного столика
- 3 Висока решітка
- 4 Низька решітка
- 5 4 шурупи для кріплення (не зображено)

- Розташуйте підставку поворотного столика на вісі електродвигуна на дні камери.
- Установіть поворотний столик на підставку.
- Щоб не пошкодити поворотний столик, переконайтеся, що ви виймаєте тарілки чи контейнери без поворотного столика.

Важливо:

Замовляючи додатки, вкажіть дилерові чи сервіс-центру номер частини і назву моделі.

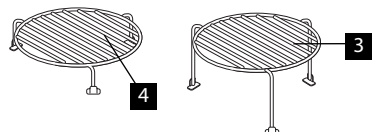
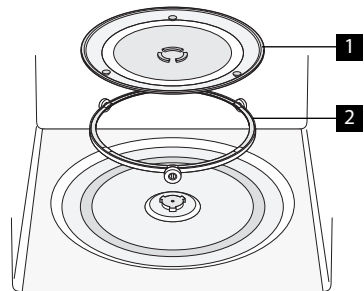

Панель керування

1 Індикатори на цифровому екрані



Гриль



Плюс/мінус



Режим мікрохвиль



Автоматичне розморожування хліба



Подвійний



Автоматичне розморожування



Годинник



Вага



Етапи готування

2 Індикатор режиму АВТОМАТИЧНОГО ГОТУВАННЯ

3 Кнопка режиму АВТОМАТИЧНОГО ГОТУВАННЯ

4 Кнопка АВТОМАТИЧНОГО РОЗМОРОЖУВАННЯ

5 Кнопка РІВНЯ ПОТУЖНОСТІ

6 Кнопка ГРИЛЬ

7 Регулятор ТАЙМЕР/ВАГА

8 Кнопка START/QUICK

9 Кнопка STOP

10 Кнопка ВІДКРИВАННЯ ДВЕРЦЯТ

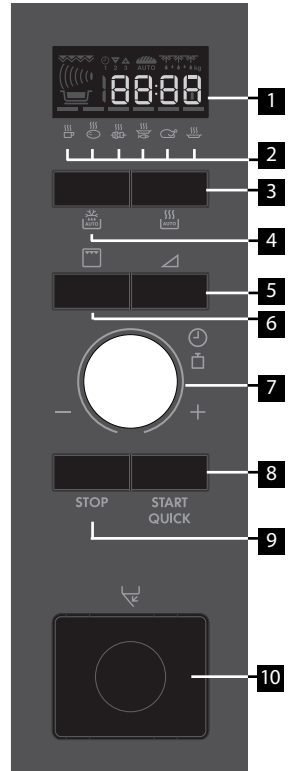

ПЕРЕД ПЕРШИМ ВИКОРИСТАННЯМ

Виставлення годинника

Піч показує час у форматі 12 год та 24 год.

Приклад: Щоб виставити годинник на 11:30 (у форматі 12 год).

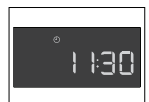

1. Підключіть піч до мережі.
2. На екрані з'явиться: .
3. Поверніть регулятор ТАЙМЕР/ВАГА, щоб виставити годину.
4. Натисніть кнопку START/QUICK один раз і поверніть регулятор ТАЙМЕР/ВАГА, щоб виставити хвилини.
5. Натисніть кнопку START/QUICK.
6. Перевірте екран:



Важливо:

1. Ви можете повертати регулятор ТАЙМЕР/ВАГА за годинниковою стрілкою і проти.
2. Якщо натиснути кнопку стоп, час автоматично виставиться на .

Приклад: Щоб виставити годинник на 23:30 (у форматі 24 год).

1. Підключіть піч до мережі.
2. На екрані з'явиться: .
3. Натисніть кнопку START/QUICK. На екрані з'явиться: .
4. Поверніть регулятор ТАЙМЕР/ВАГА, щоб виставити годину.
5. Натисніть кнопку START/QUICK один раз і поверніть регулятор ТАЙМЕР/ВАГА, щоб виставити хвилини.
6. Натисніть кнопку START/QUICK.
7. Перевірте екран:

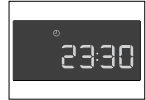

Важливо:

1. Ви можете повертати регулятор ТАЙМЕР/ВАГА за годинниковою стрілкою і проти.
2. Якщо натиснути кнопку стоп, час автоматично виставиться на .

Настроювання часу, коли годинник виставлено

Приклад: Щоб виставити годинник на 11:45 (у форматі 12 год).

1. Відкрийте дверцята.
2. Натисніть і утримуйте кнопку START/QUICK протягом 5 секунд. Піч подасть звуковий сигнал. Поверніть регулятор ТАЙМЕР/ВАГА, щоб виставити годину.
3. Натисніть кнопку START/QUICK один раз і поверніть регулятор ТАЙМЕР/ВАГА, щоб виставити хвилини.
4. Натисніть один раз кнопку START/QUICK.
5. Перевірте екран:



Приклад: Щоб виставити годинник на 23:45 (у форматі 24 год).

1. Відкрийте дверцята.
2. Натисніть і утримуйте кнопку START/QUICK протягом 5 секунд. Піч подасть звуковий сигнал. Поверніть регулятор ТАЙМЕР/ВАГА, щоб виставити годину.
3. Натисніть кнопку START/QUICK один раз і поверніть регулятор ТАЙМЕР/ВАГА, щоб виставити хвилини.
4. Натисніть один раз кнопку START/QUICK.
5. Перевірте екран:



Приклад: Щоб змінити формат часу з 12 год на 24 год і навпаки.

1. Відкрийте дверцята. Натисніть і утримуйте кнопку START/QUICK протягом 5 секунд. Піч подасть звуковий сигнал. Натисніть кнопку START/QUICK один раз і поверніть регулятор ТАЙМЕР/ВАГА, щоб виставити годину.

Кнопка STOP

Використовуйте кнопку STOP, щоб:

1. Усунути помилку під час програмування;
2. Зупинити тимчасово піч під час готування - одне натиснення;
3. Скасувати програму під час готування - два натиснення.

Блокування від дітей

Піч оснащено функцією безпеки, яка запобігає випадковому увімкненню печі дитиною. Якщо блокування активоване, жоден елемент печі не працюватиме, доки блокування не буде знято.

Приклад: Щоб увімкнути блокування від дітей:

1. Натисніть і утримуйте кнопку стоп протягом 5 секунд.



Піч двічі подасть звуковий сигнал і з'явиться напис 'LOC':



Примітка:

- Щоб зняти блокування від дітей, натисніть і утримуйте кнопку стоп протягом 5 секунд, піч двічі подасть звуковий сигнал і відобразиться годинник.
- Блокування від дітей не можна увімкнути, якщо годинник не виставлено.

ПОРАДИ ЩОДО ГОТУВАННЯ У МІКРОХВИЛЬОВІЙ ПЕЧІ

Готування у мікрохвильовій печі

Щоб готувати/розморожувати їжу у мікрохвильовій печі, енергія мікрохвиль має проходити крізь контейнер, щоб проникати в їжу. Тому важливо підібрати відповідний посуд.

Перевагу варто надати круглomu чи овальному посуду, а не квадратному чи прямокутному, оскільки їжа в кутах зазвичай перегрівається.

Щоб забезпечити рівномірне нагрівання, важливо перевертати, перекладати чи перемішувати їжу.

Після готування їжа має постояти, щоб жар рівномірно розподілився у ній.

Характеристики харчових продуктів

Склад	Продукти з високим вмістом цукру чи жирів (наприклад, різдвяний пудинг чи солодкі пиріжки) слід підігрівати недовго. Будьте обережні, оскільки перегрів може спричинити пожежу.
Густина	Густина їжі впливає на кількість часу, необхідного для її приготування. Легкі продукти, наприклад торти чи хліб, готуються швидше, ніж важкі, густі страви, наприклад печена чи запіканка.
Кількість	Час приготування потрібно збільшити, якщо кількість їжі у мікрохвильовій печі збільшується. Наприклад, чотири картоплини готуватимуться довше, ніж дві.
Порції	Невеликі порції і шматки готуються швидше, ніж великі, оскільки мікрохвилі можуть проникати з усіх боків до центру. Для рівномірного готування робіть порції чи шматки однаковими.
Форма	Якщо їжа неправильної форми, наприклад, куряче філе чи ніжки, їх товща частина готуватиметься довше. Круглі шматки готуються у режимі мікрохвиль рівномірніше за квадратні.
Температура їжі	Початкова температура їжі впливає на кількість часу, необхідного для її приготування. Охолоджена їжа готується довше, ніж їжа кімнатної температури. Розрізайте їжу з начинкою, наприклад пончики з джемом, щоб випустити жар і пару.

Технології готування	
Розташування	Розташуйте товстіші шматки їжі ближче до краю тарілки, наприклад курячі ніжки.
Накривання	Використовуйте харчову плівку для мікрохвильових печей з отворами або відповідну кришку.
Проколювання	Продукти у шкаралупі, зі шкірою чи мембраною потрібно проколоти в кількох місцях перед готуванням чи розігріванням, оскільки пара збирається і їжа може вибухнути, наприклад картопля, риба, курка, сосиски. Важливо: Не підігрівайте яйця у мікрохвильовій печі, оскільки вони можуть вибухнути навіть після завершення готування, наприклад яйця-пашот чи «в круту».
Мішайте, перевертайте і перекладайте	Щоб забезпечити рівномірне нагрівання, важливо перемішувати, перевертати чи перекладати їжу в процесі готування. Завжди перемішуйте і пересувайте їжу з країв до центру.
Залишайте постояти	Після готування їжа має постояти, щоб жар рівномірно розподілився у ній.
Прикривання	Деякі частини їжі під час розморожування можуть нагріватися. Теплі частини можна прикрити шматочками фольги, які відбиватимуть мікрохвилі, наприклад ніжки і крильця курки.

Кухонне приладдя, безпечне для використання у мікрохвильовій печі

Кухонне приладдя	Безпека використання з мікрохвилями	Коментар
Алюмінієва фольга/контейнери з фольги	✓/X	Маленькі шматочки фольги можна використовувати, щоб прикрити частини їжі від перегрівання. Фольга повинна знаходитись не ближче за 2 см від стінок камери, інакше може виникнути іскра. Не рекомендується користуватися контейнерами з фольги, якщо інше не зазначено виробником, уважно дотримуйтеся вказівок.
Посуд для обсмаження	✓	Завжди дотримуйтеся вказівок виробника. Не перевищуйте зазначений час нагрівання. Будьте дуже обережними, оскільки такий посуд може надзвичайно сильно нагріватися.
Порцеляна і кераміка	✓/X	Порцеляну, кераміку, глазуровану кераміку та кістяну порцеляну зазвичай можна використовувати, якщо на ній нема металевих оздоб.
Скляний посуд, наприклад Рухт®	✓	Користуватися скляним посудом слід обережно, оскільки скло від різкого нагрівання може розбитися чи тріснути.
Метал	X	Не рекомендується користуватися металевим кухонним приладдям у мікрохвильовій печі, оскільки воно іскритиме, що може призвести до пожежі.
Пластик / полістирол, наприклад контейнери із закладів швидкого харчування	✓	Будьте обережні, оскільки деякі контейнери під час нагрівання можуть деформуватися, розплавитися чи втратити колір.
Харчова плівка	✓	Не повинна торкатися їжі і повинна мати отвори, щоб виходила пара.
Торбинки для заморожування / запікання	✓	Повинні бути проколоти, щоб виходила пара. Переконайтеся, що торбинки можна використовувати у мікрохвильовій печі. Не використовуйте пластикові чи металеві фіксатори, оскільки вони можуть розплавитися чи загорітися через іскри.
Папір - тарілки, стакани і кухонні рушники	✓	Використовуйте лише для нагрівання або вибирання вологи. Будьте обережні, оскільки перегрів може спричинити пожежу.
Солом'яні і дерев'яні контейнери	✓	Не залишайте піч без нагляду, використовуючи ці матеріали, оскільки перегрів може спричинити пожежу.
Перероблений папір і газети	X	Може містити частинки металу, що може спричинити іскри і призвести до пожежі.

ОБСЛУГОВУВАННЯ МІКРОХВИЛЬОВОЇ ПЕЧІ

Готування у мікрохвильовій печі

Вашу піч можна запрограмувати на 90 хвилин. Крок часу готування, що вводиться, може бути від 15 секунд до 5 хвилин. Як показано в таблиці, він залежить від загального часу готування.

Час готування	Крок
0-5 хвилин	15 секунд
5-10 хвилин	30 секунд
10-30 хвилин	1 хвилина
30-90 хвилин	5 хвилин

Розморожування вручну

Для розморожування вручну (не використовуючи функцію авторозморожування) установлюйте потужність 270 Вт. Щоразу, коли ви обиратимете цей рівень потужності, на екрані з'являтиметься символ розморожування.

Рівні потужності мікрохвиль

Ваша піч має 6 рівнів потужності:

Рівень потужності	Пропонується використовувати:
900 Вт/ВИСОКА	Для швидкого приготування або підігрівання, наприклад супів, запіканок, консервованої їжі, гарячих напоїв, овочів, риби тощо.
630 Вт	Для довшого приготування більш щільної їжі, наприклад печеного м'яса, м'ясних рулетів та страв на тарілці, а також для ніжних страв на зразок сирного соусу чи бісквіту. На цьому зниженому рівні соус не перекипить, а їжа готуватиметься рівномірно, не перегріваючись по краях.
450 Вт	Для щільної їжі, що вимагає довгого готування звичайним способом, наприклад страв з яловичини, рекомендується використовувати це налаштування, щоб м'ясо було ніжним.
270 Вт/РОЗМОРОЖУВАННЯ	Виберіть цей рівень потужності для розморожування, щоб забезпечити рівномірне розморожування продукту. Цей рівень також ідеальний для варіння рису, макаронних виробів, галушок та готування омлетів.
90 Вт	Використовуйте його для обережного розморожування тортів чи випічки.
0 Вт	Для очікування/кухонного таймера.

Вт = Ватт

Приклад: Щоб нагріти суп протягом 2 хвилин 30 секунд на потужності мікрохвиль 630 Вт.

1. Двічі натисніть кнопку рівня потужності.

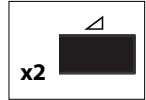

2. Виставте час, повертаючи регулятор ТАЙМЕР/ВАГА за годинниковою стрілкою чи проти, доки на екрані не з'явиться час 2:30.

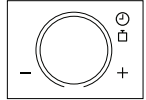

3. Натисніть кнопку START/QUICK.



4. Перевірте екран:

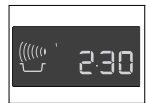

Важливо:

Якщо рівень потужності не вибрано, автоматично встановлюється ВИСОКА/900 Вт.

Примітка:

- Якщо відчинити дверцята під час готування, відлік часу готування на цифровому екрані автоматично зупиняється. Відлік часу продовжується, якщо зачинити дверцята і натиснути кнопку START/QUICK.
- Щоб дізнатися, на якій потужності відбувається готування, натисніть кнопку РІВЕНЬ ПОТУЖНОСТІ один раз.
- Час готування можна змінити в процесі, повернувши регулятор ТАЙМЕР/ВАГА.
- Рівень потужності можна змінити в процесі готування, натиснувши кнопку потужності.
- Щоб скасувати програму під час готування, двічі натисніть кнопку STOP.

Таймер

Приклад: Щоб виставити таймер на 7 хвилин.

1. Натисніть кнопку рівня потужності 7 разів.

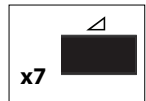

2. Виставте час, повертаючи регулятор ТАЙМЕР/ВАГА за годинниковою стрілкою чи проти, доки на екрані не з'явиться час 7:00.

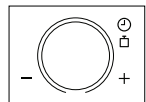

3. Натисніть кнопку START/QUICK.

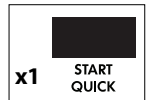

4. Перевірте екран:

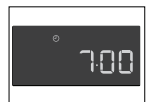

Примітка:

- Щоб призупинити таймер, натисніть кнопку STOP. Щоб знову запустити таймер, натисніть кнопку START/QUICK, щоб вимкнути таймер натисніть кнопку стоп ще раз.

Щоб додати 30 секунд

Кнопка START/QUICK дозволяє керувати такими двома функціями:

1. Швидкий запуск

Натиснувши кнопку START/QUICK ви можете одразу почати готування на потужності мікрохвиль 900 Вт/ВИСОКА протягом 30 секунд.

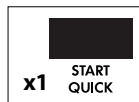

2. Продовження часу готування

Натискаючи кнопку під час роботи печі, час готування можна неодноразово продовжити на 30 секунд.



Примітка:

- Ця функція недоступна під час режимів АВТОМАТИЧНОГО ГОТУВАННЯ та АВТОМАТИЧНОГО РОЗМОРОЖУВАННЯ.

Плюс та мінус

Функції ПЛЮС \triangleup і МІНУС ∇ дозволяють зменшувати і збільшувати час готування для автоматичних програм.

Якщо вам більше смакує варена картопля готова, але твердіша, скористайтеся МІНУСОМ ∇ .

Якщо ж ви віддасте перевагу м'якішій картоплі, скористайтеся ПЛЮСОМ \triangleup .

Приклад: Щоб приготувати 0,3 кг вареної картоплі, добре розвареної.

- Виберіть необхідне меню, двічі натиснувши кнопку режиму АВТОМАТИЧНОГО ГОТУВАННЯ.
- Поверніть регулятор ТАЙМЕР/ВАГА, доки на екрані не висвітиться 0,3 кг.
- Натисніть кнопку потужності один раз, щоб вибрати настройку ПЛЮС \triangleup .
- Натисніть кнопку START/QUICK.
- Перевірте екран:

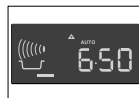
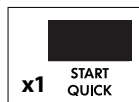
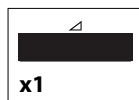
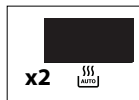

Примітка:

Щоб скасувати ПЛЮС / МІНУС, натисніть кнопку рівня потужності 3 рази.

Якщо вибрати ПЛЮС, на екрані з'явиться .

Якщо вибрати МІНУС, на екрані з'явиться .

Готування у режимі гриль і подвійний гриль

Мікрохвильова піч має два режими ГРИЛЬ:

1. Лише гриль.
2. Подвійний гриль (гриль і мікрохвилі).

Важливо:

1. Для грилю рекомендується висока чи низька решітка.
2. Користуючись грилем вперше, ви можете помітити дим чи відчутти горілий запах. Це нормально і не свідчить про несправність печі. Щоб уникнути цієї проблеми, використовуючи гриль уперше, увімкніть його на 20 хвилин без їжі.

Готування у режимі лише гриль

Цей режим можна використовувати для грилювання/обсмажування їжі.

Приклад: Щоб смажити тост протягом 4 хвилин.

1. Натисніть кнопку гриля один раз.
2. Виставте час, повертаючи регулятор ТАЙМЕР/ВАГА за годинниковою стрілкою чи проти, доки на екрані не з'явиться час 4:00.
3. Натисніть кнопку START/QUICK.
4. Перевірте екран:

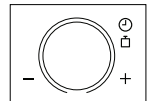

Готування в режимі подвійний гриль

Цей режим поєднує гриль та мікрохвилі (90 Вт і 630 Вт).

Рівень потужності мікрохвиль попередньо встановлено на 270 Вт.

Кнопка	Рівень потужності
Гриль x 1	0 Вт
Гриль x 2	270 Вт
Гриль x 3	450 Вт
Гриль x 4	630 Вт
Гриль x 5	0 Вт

Приклад: Щоб готувати шашлики протягом 7 хвилин у режимі ПОДВІЙНИЙ ГРИЛЬ (450 Вт).

1. Натисніть кнопку гриля 3 рази.



2. Виставте час, повертаючи регулятор ТАЙМЕР/ВАГА за годинниковою стрілкою чи проти, доки на екрані не з'явиться час 7:00.

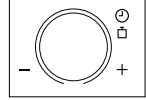

3. Натисніть кнопку START/QUICK.



4. Перевірте екран:



Готування у кілька етапів

Можна запланувати 3 (не більше) етапи готування, використовуючи комбінацію МІКРОХВИЛІ, ГРИЛЬ чи ПОДВІЙНИЙ ГРИЛЬ.

Приклад: Щоб готувати:

2 хвилини 30 секунд на потужності 630 Вт (Етап 1)

5 хвилин у режимі лише гриль (Етап 2)

Етап 1

1. Натисніть кнопку рівня потужності двічі.

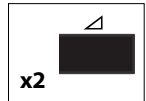

2. Виставте час, повертаючи регулятор ТАЙМЕР/ВАГА за годинниковою стрілкою, доки на екрані не з'явиться час 2:30.

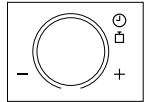

3. Перевірте екран:

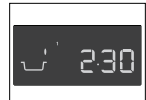

Етап 2

1. Натисніть кнопку гриля один раз.



2. Виставте час, повертаючи регулятор ТАЙМЕР/ВАГА за годинниковою стрілкою, доки на екрані не з'явиться час 5:00.

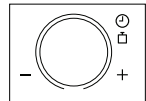

3. Натисніть кнопку START/QUICK.



4. Перевірте екран:



Піч готуватиме 2 хвилини 30 секунд на потужності 630 Вт, потім 5 хвилин у режимі лише гриль.

Автоматичне готування і автоматичне розморожування

Функції АВТОМАТИЧНОГО ГОТУВАННЯ і АВТОМАТИЧНОГО РОЗМОРОЖЕННЯ автоматично підбирають правильний режим і час готування. Ви можете вибрати серед 6 меню АВТОМАТИЧНОГО ГОТУВАННЯ і 2 меню АВТОМАТИЧНОГО РОЗМОРОЖУВАННЯ.

Автоматичне готування

Автоматичне готування	Символ	Режим
Напої		Режим мікрохвиль
Варена картопля/Картопля в мундирах		Режим мікрохвиль
Шашлик на грилі		Мікрохвилі + гриль
Гратен із рибним філе		Мікрохвилі + гриль
Курка на грилі		Мікрохвилі + гриль
Гратен		Мікрохвилі + гриль

Приклад: Щоб приготувати 0,3 кг вареної картоплі.

1. Виберіть необхідне меню, двічі натиснувши кнопку режиму АВТОМАТИЧНОГО ГОТУВАННЯ.



2. Поверніть регулятор ТАЙМЕР/ВАГА, доки на екрані не висвітиться 0,3 кг.



3. Натисніть кнопку START/QUICK.

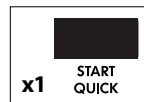

4. Перевірте екран:



Коли потрібно виконати якусь дію (наприклад, перевернути їжу), піч зупиняється і лунає дзвоник, при цьому час готування, що залишився, та індикатор блимають на екрані. Щоб продовжити готування, натисніть кнопку START/QUICK. Коли закінчиться час автоматичного готування, програма автоматично зупиниться. Пролунає дзвінок і блиматиме символ готування. Через 1 хвилину і після сигналу нагадування на екрані висвітиться годинник.

Автоматичне розморожування

Продукти	Символ	Режим
М'ясо/Риба/Птиця		Режим мікрохвиль
Хліб		Режим мікрохвиль

Приклад: Щоб розморозити 0,2 кг хліба.

1. Виберіть необхідне меню, натиснувши кнопку режиму АВТОМАТИЧНОГО РОЗМОРОЖУВАННЯ двічі.

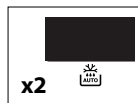

2. Поверніть регулятор ТАЙМЕР/ВАГА, доки на екрані не висвітиться 0,2.



3. Натисніть кнопку START/QUICK.

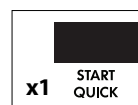













4. Перевірте екран:







Коли потрібно виконати якусь дію (наприклад, перевернути їжу), піч зупиняється і лунає дзвоник, при цьому час готування, що залишився, та індикатор блимають на екрані. Щоб продовжити готування, натисніть кнопку START/QUICK. Коли закінчиться час автоматичного розморожування, програма автоматично зупиниться. Пролунає дзвінок і блиматиме символ готування. Через 1 хвилину і після сигналу нагадування на екрані висвітиться годинник.

ТАБЛИЦІ ПРОГРАМ

Таблиці автоматичного готування і автоматичного розморожування

Автоматичне готування	Вага (крок збільшення) / Посуд	Кнопка	Процедура
Напій (Чай/Кава) 	1-6 чашок 1 чашка = 200 мл	 x1	Поставте чашку на край поворотного столика
Варена картопля і картопля в мундирах 	0,2 - 1 кг (100 г) Миска з кришкою	 x2	Варена картопля: Почистіть картоплю і поріжте її на приблизно однакові шматки Картопля в мундирах: Виберіть картоплини приблизно одного розміру і помийте їх. <ul style="list-style-type: none"> • Покладіть підготовану картоплю в миску. • Додайте необхідну кількість води (на 100 г), приблизно 2 ст. л. і трохи солі. • Накрийте кришкою. • Коли пролунає дзвінок, перемішайте і знову накрийте. • Після приготування залиште постояти приблизно 2 хвилини.
Шашлик на грилі 	0,2 - 0,8 кг (100 г) Висока решітка	 x3	<ul style="list-style-type: none"> • Див. рецепт «Шашлик на грилі» на стор. 91. • Покладіть на високу решітку і готуйте. • Коли пролунає дзвінок, переверніть. • Після приготування зніміть і подайте на тарілці. (Не потрібно залишати постояти.)
Гратен із рибним філе 	0,5 кг - 1,5 кг* (100 г) Форма для запікання Низька решітка	 x4	<ul style="list-style-type: none"> • Див. рецепт «Гратен із рибним філе» на стор. 91-92. * Загальна вага інгредієнтів.
Курка на грилі 	0,9 кг - 1,8 кг (100 г) Форма для запікання Низька решітка	 x5	<ul style="list-style-type: none"> • Змішайте 2 ст. л. олії, 1 ч. л. паприки, сіль, перець і намажте курку. • Проколіть шкірку курки. • Покладіть курку у форму грудкою вниз. • Поставте на низьку решітку і готуйте. • Коли пролунає дзвінок, переверніть. • Після приготування залиште приблизно на 3 хв. у печі, вийміть і подайте на тарілці.
Гратен 	0,5 кг - 1,5 кг* (100 г) Форма для запікання Низька решітка	 x6	<ul style="list-style-type: none"> • Див. рецепт «Гратен» на стор. 92. * Загальна вага інгредієнтів.

Важливо: Охолоджена їжа готується від температури 5 °C, заморожена від -18 °C.

Автоматичне готування	Вага (крок збільшення) / Посуд	Кнопка	Процедура
<p>М'ясо, риба птиця</p>  <p>(Ціла риба, рибні стейки, рибне філе, курячі ніжки, куряче філе, фарш, біфштекси, відбивні, бургери, сосиски)</p>	<p>0,2 - 1 кг (100 г) Форма для запікання</p>	 x1	<ul style="list-style-type: none"> Поставте їжу у формі в центрі поворотного столика. Коли пролунає дзвінок, переверніть, перекладіть і розділіть. Накрийте тонкі і теплі частини алюмінієвою фольгою. Після розмороження загорніть в алюмінієву фольгу на 15-45 хв., доки добре не відтане. <p>Примітка: Не стосується тушок птиці.</p> <ul style="list-style-type: none"> Фарш: Коли пролунає дзвінок, переверніть. Якщо можливо, витягніть розморожені частини.
<p>Хліб</p>   <p>AUTO</p>	<p>0,1 - 1 кг (100 г) Форма для запікання</p>	 x2	<ul style="list-style-type: none"> Розподіліть по формі у центрі поворотного столика. 1 кг покладіть безпосередньо на поворотному столику. Коли пролунає дзвінок, переверніть, перекладіть і заберіть розморожені шматки. Після розмороження загорніть в алюмінієву фольгу на 5-15 хв., доки добре не відтане.

Важливо: Охолоджена їжа готується від температури 5 °С, заморожена від -18 °С.

Примітка:

- Вводьте лише вагу продуктів. Не враховуйте вагу посуду.
- Для їжі, вага чи об'єм якої менше чи більше наведених у таблицях для автоматичного готування та розморожування, користуйтеся ручними режимами.
- Остаточна температура може відрізнятись від початкової. Переконайтеся, що їжа дуже гаряча після готування.
- Коли потрібно виконати якусь дію (наприклад, перевернути їжу), піч зупиняється і лунає дзвінок, при цьому час готування, що залишився, та індикатор блимають на екрані. Щоб продовжити готування, натисніть кнопку START/QUICK.
- Після режимів Мікрохвилі/Гриль/Подвійний гриль може увімкнутися вентилятор охолодження.

Важливо: Автоматичне розморожування

- Біфштекси і відбивні заморозуйте одним шаром.
- Фарш заморозуйте тонким пластом.
- Перевернувши, прикривайте розморожені частини маленькими плоскими шматочками алюмінієвої фольги.
- Птицю слід готувати одразу після розмороження.

Рецепти для автоматичного готування

Шашлик на грилі

1. Нанизайте м'ясо та овочі по черзі на 4 дерев'яні шпалки.
2. Змішайте олію з приправами і змастіть шашлики.
3. Покладіть шашлики на високу решітку і готуйте в режимі АВТОМАТИЧНЕ ГОТУВАННЯ «Шашлик на грилі».

4 шматки	
400 г	свинячої вирізки, порізаної кубиками
100 г	бекон з прослойками
100 г	цибуля, четвертинки
250 г	помідори, четвертинки
100 г	зелений перець, порізаний кубиками
2 ст. л.	олія
4 ст. л.	паприка
	сіль
1 ст. л.	каенський перець
1 ст. л.	соус «Ворчестер»

Гратен із рибним філе, «Естерхазі»

1. Покладіть овочі, масло і приправи у форму для запікання і добре перемішайте. Готуйте 2-6 хвилин на потужності 900 Вт залежно від ваги.
2. Промийте рибу, обсушіть, збризніть лимонним соком і посоліть.
3. Змішайте жирні вершки з овочами і приправте ще раз.
4. Викладіть половину овочів у форму. На них викладіть рибу, а на неї решту овочів.
5. Посипте сиром «Гауда», поставте на низьку решітку і готуйте в режимі АВТОМАТИЧНЕ ГОТУВАННЯ «Гратен із рибним філе».
6. Після приготування залиште постояти приблизно 5 хвилин.

0,5 кг	1,0 кг	1,5 кг	
230 г	450 г	680 г	рибне філе
100 г	200 г	300 г	цибуля-порей (кільцями)
20 г	40 г	60 г	цибуля (дрібно посічена)
40 г	100 г	140 г	морква (терта)
10 г	15 г	20 г	масло чи маргарин
			сіль, перець і мускатний горіх
2 ст. л.	1½ ст. л.	2 ст. л.	лимонний сік
50 г	100 г	150 г	жирні вершки
50 г	100 г	150 г	Сир «Гауда» (тертий)

Гратен із рибним філе, «По-італійськи»

1. Промийте й обсушіть рибу, збризніть її лимонним соком, посоліть і змастіть анчоусовим маслом.
2. Викладіть у форму для запікання.
3. Посипте рибу сиром.
4. На сир розкладіть помідори.
5. Посоліть, поперчіть і приправте.
6. Обсушіть моцарелу, поріжте скибочками і викладіть на помідори. Притрусіть сир базиліком.
7. Поставте форму на низьку решітку і готуйте в режимі АВТОМАТИЧНЕ ГОТУВАННЯ «Гратен із рибним філе».
8. Після приготування залиште постояти приблизно 5 хвилин.

0,5 кг	1,0 кг	1,5 кг	
200 г	430 г	630 г	рибне філе
1/2 ст. л.	1 ст. л.	1 1/2 ст. л.	лимонний сік
1/2 ст. л.	1 ст. л.	1 1/2 ст. л.	анчоусове масло
30 г	50 г	80 г	Сир «Гауда» (тертий)
			сіль і перець
150 г	300 г	450 г	свіжі помідори
1 ст. л.	1 1/2 ст. л.	2 ст. л.	суміш приправ
100 г	180 г	280 г	сир «Моцарела»
1/2 ст. л.	3/4 ст. л.	1 ст. л.	базилік (порізаний)

Шпинатний гратен

1. Змішайте листя шпинату з цибулею, посоліть, поперчіть і приправте мускатним горіхом.
2. Змастіть форму. Викладіть у форму по черзі шар кружальців картоплі, порізаної кубиками шинки і шпинату. Верхній шар повинен бути шпинатом.
3. Змішайте яйця з жирними вершками, посоліть, поперчіть і залийте запіканку.
4. Посипте гратен тертим сиром.
5. Поставте на низьку решітку і готуйте в режимі АВТОМАТИЧНЕ ГОТУВАННЯ «Гратен».
6. Готову страву залиште постояти приблизно 5-10 хвилин.

0,5 кг	1,0 кг	1,5 кг	
150 г	300 г	450 г	листя шпинату (варене)
15 г	30 г	45 г	цибуля (дрібно посічена)
			сіль, перець і мускатний горіх
5 г	10 г	15 г	масло чи маргарин (для змащення форми)
150 г	300 г	450 г	варена картопля (кружальцями)
35 г	75 г	110 г	готова шинка (кубиками)
50 г	100 г	150 г	жирні вершки
1	2	3	яйця
40 г	75 г	115 г	тертий сир

Гратен з картоплею і цукіні

1. Викладіть у форму по черзі шари картоплі та цукіні.
2. Змішайте яйця з жирними вершками, посоліть, поперчіть, додайте часник і залийте запіканку.
3. Посипте гратен сиром «Гауда».
4. Зверху посипте соняшниковим насінням.
5. Поставте на низьку решітку і готуйте в режимі АВТОМАТИЧНЕ ГОТУВАННЯ «Гратен».
6. Готову страву залиште постояти приблизно 5-10 хвилин.

0,5 кг	1,0 кг	1,5 кг	
5 г	10 г	15 г	масло чи маргарин (для змащення форми)
200 г	400 г	600 г	варена картопля (кружальцями)
115 г	230 г	345 г	цукіні (тонкими пластинами)
75 г	150 г	225 г	жирні вершки
1	2	3	яйця
1/2	1	2	зубок часнику (подрібнений)
			сіль і перець
40 г	80 г	120 г	тертий сир «Гауда»
10 г	20 г	30 г	соняшникове насіння

Таблиці для готування

Скорочення:

ст. л. = столова ложка	ч. = чашка	г = грам	мл = мілілітр	хв. = хвилини
ч. л. = чайна ложка	КГ = кілограм	л = літр	см = сантиметр	

Підігрівання їжі та напоїв

Продукти/ Напій	Кількість -г/мл-	Режим	Потужність -Рівень-	Час -хв.-	Метод
Молоко 1 чашка	150	Мікрохвилі	900 Вт	Прибл. 1	Не накривати
Вода 1 чашка 6 чашок 1 тарілка	150 900 1000	Мікрохвилі Мікрохвилі Мікрохвилі	900 Вт 900 Вт 900 Вт	Прибл. 2 8-10 9-11	Не накривати Не накривати Не накривати
Одна порція (овочі, м'ясо і гарнір)	400	Мікрохвилі	900 Вт	4-6	Крапніть трохи води на соус, накрийте, перемішайте в середині процесу нагрівання
Суп / рагу	200	Мікрохвилі	900 Вт	1-2	Накрийте, перемішайте після нагрівання
Овочі	200 500	Мікрохвилі Мікрохвилі	900 Вт 900 Вт	2-3 3-5	Якщо необхідно, додайте трохи води, накрийте, перемішайте в середині процесу нагрівання
М'ясо, 1 шматок*	200	Мікрохвилі	900 Вт	Прибл. 3	Намажте тонким шаром соусу, накрийте
Рибне філе*	200	Мікрохвилі	900 Вт	3-5	Накрийте
Торт, 1 шматок	150	Мікрохвилі	450 Вт	1/2-1	Поставте у форму для запікання
Дитяче харчування, 1 баночка	190	Мікрохвилі	450 Вт	1/2-1	Перекладіть у посуд, який можна використовувати у мікрохвильовій печі, після підігрівання добре перемішайте і перевірте температуру.
Розтоплення маргарину чи масла*	50	Мікрохвилі	900 Вт	1/2	Накрийте
Розтоплення шоколаду	100	Мікрохвилі	450 Вт	3-4	Час від часу перемішуйте

*оохоложене

Розморожування

Продукти	Кількість -г-	Режим	Потужність -Рівень-	Час -хв.-	Метод	Час вистоювання -хв.-
Гуляш	500	Мікрохвилі	270 Вт	8-9	Перемішайте в середині процесу розморожування	10-30
Торт, 1 шматок	150	Мікрохвилі	270 Вт	1-3	Поставте у форму для запікання	5
Фрукти, наприклад вишня, полуниця, малина, сливи	250	Мікрохвилі	270 Вт	3-5	Розкладіть рівномірно, переверніть в середині процесу розморожування	5

Час у таблиці є орієнтовним і може залежати від температури замороження, кількості і ваги продуктів.

Розморожування і готування

Продукти	Кількість -г-	Режим	Потужність -Рівень-	Час -хв.-	Додати води -ст. л.-	Метод	Час вистоювання -хв.-
Рибне філе	300	Мікрохвилі	900 Вт	9-11	-	Накрийте	2
Одна порція	400	Мікрохвилі	900 Вт	8-10	-	Накрийте, перемішайте через 6 хв.	2
Брокколи	300	Мікрохвилі	900 Вт	6-8	3-5	Накрийте, перемішайте в середині процесу готування	2
Горошок	300	Мікрохвилі	900 Вт	6-8	3-5	Накрийте, перемішайте в середині процесу готування	2
Овочева суміш	500	Мікрохвилі	900 Вт	9-11	3-5	Накрийте, перемішайте в середині процесу готування	2

Готування, грилювання та підрум'янення

Продукти	Кількість -г-	Режим	Потужність -Рівень-	Час -хв.-	Метод	Час вистоювання -хв.-
Броколі	500	Мікрохвилі	900 Вт	6-8	додайте 4-5 ст. л. води, накрийте, перемішайте в середині процесу готування	-
Горошок	500	Мікрохвилі	900 Вт	6-8	накрийте, додайте 4-5 ст. л. води, перемішайте в середині процесу готування	-
Морква	500	Мікрохвилі	900 Вт	9-11	поріжте кружальцями, додайте 4-5 ст. л. води, накрийте, перемішайте в середині процесу готування	-
Печеня (свинина, телятина, баранина)	1000	Мікрохвилі	450 Вт	16-18	приправте на власний смак, поставте на низьку решітку, переверніть через*	10
		Подвійний гриль	450 Вт	5-7*		
	Мікрохвилі	450 Вт	14-16	10		
	Подвійний гриль	450 Вт	4-6			
	1500	Мікрохвилі	450 Вт			26-28
Подвійний гриль	450 Вт	5-8*	26-28			
Мікрохвилі	450 Вт	26-28	4-5			
Ростбіф (середньої пропеченості)	1000	Мікрохвилі	630 Вт	5-8	приправте на власний смак, поставте на низьку решітку, переверніть через*	10
		Подвійний гриль	630 Вт	8-10*		
	Подвійний гриль	630 Вт	3-5	10		
	1500	Мікрохвилі	630 Вт			12-15
	Подвійний гриль	630 Вт	12-15*			4-6
Подвійний гриль	630 Вт	4-6				
Курячі ніжки	200	Подвійний гриль	450 Вт	6-7*	приправте на власний смак, покладіть шкіркою на низьку решітку, переверніть через*	3
		Гриль		4-6		
Баранячі стейки 2 шматки, середні	400	Гриль		11-12*	покладіть на високу решітку, переверніть через*, приправте після готовності	
		Гриль		6-8		
Підрум'янення гратенів		Гріла		8-13	поставте форму на низьку решітку.	
Сирний тост	1 шматочок	Мікрохвилі	450 Вт	1/2	зробіть тост, намажте маслом, покладіть шматочок шинки, кільце ананаса і шматочок сиру.	
	Гриль	5-6				
4 шматочки	Мікрохвилі	450 Вт	1/2-1			
Гриль	5-6					
Заморожена піца	300	Мікрохвилі	450 Вт	4-6	поставте на низьку решітку.	
		Подвійний гриль	450 Вт	4-6		
	400	Мікрохвилі	450 Вт	6-7		
	Подвійний гриль	450 Вт	5-7			

РЕЦЕПТИ

Усі рецепти в цій книзі розраховані на 4 порції, якщо не зазначено інше.

Пристосування рецептів до мікрохвильової печі

Якщо ви бажаєте пристосувати улюблені рецепти для мікрохвильової печі, врахуйте таке: Скоротіть час готування на третину чи наполовину. Спирайтеся на зразки рецептів у цій книжці.

Продукти із високим вмістом вологи, наприклад м'ясо, риба, птиця, овочі, фрукти, рагу і супи готуються у мікрохвильовій печі без проблем.

Для продуктів із меншим вмістом вологи, наприклад їжа на плоских тарілках, слід попередньо зволожити поверхню, перш ніж розігрівати чи готувати.

Кількість рідини, яку слід додавати до сирих продуктів для тушкування, потрібно зменшити на третину порівняно з оригінальним рецептом. Якщо необхідно, рідину можна додати в процесі готування.

Кількість жиру, що додається, можна помітно зменшити. Трохи масла, маргарину чи олії достатньо, щоб додати страві аромату. Завдяки цьому мікрохвильова піч досконало підходить для готування страв із низьким вмістом жиру в рамках дієтичного харчування.

Цибулевий суп

1. Змастіть миску, додайте порізану цибулю, м'ясний бульйон і приправи. Накрийте і готуйте.
9-11 хв. 900 Вт
2. Підсмажте скибочки хліба, поріжте їх кубиками і поділіть між тарілками. Налийте суп на грімки і посипте сиром.
3. Поставте тарілку на поворотний столик і запечіть під грилем.
6-7 хв. Гриль

Посуд	Миска з кришкою (на 2 л) 4 глибокі тарілки (200 мл)
10 г	масло чи маргарин
100 г	цибуля, порізана
800 мл	м'ясний бульйон
	сіль і перець
2 скибки	хліб
40 г	тертий сир

Фаршировані баклажани

1. Розріжте баклажани уздовж навпіл. Чайною ложкою виберіть м'якоть, щоб залишилися стінки товщиною приблизно 1 см. Поріжте вибрану м'якоть кубиками.
2. З помідорів зніміть шкуру і поріжте їх кубиками.
3. Змастіть дно миски оливковою олією. Додайте цибулю, накрийте і готуйте.
2 хв. 900 Вт
4. Поріжте чілі кільцями. Третину відкладіть для прикрашання. Змішайте м'ясний фарш із порізаними баклажанами, цибулею, помідорами, кільцями чілі, часником і петрушкою. Приправте за смаком.
5. Обсушіть половинки баклажанів. Викладіть половину м'ясної начинки, зверху викладіть фету і додайте решту начинки.
6. Викладіть половинки баклажанів у форму для запікання, поставте на низьку решітку і готуйте.
11-13 хв. Подвійний гриль (630 Вт).
Присипте половинки баклажанів кільцями чілі і продовжуйте готувати. 4-7 хв. Подвійний гриль (630 Вт)
Після приготування залиште постояти приблизно 2 хвилини.

Посуд	Миска з кришкою (на 1 л) Неглибока форма для запікання (довжиною прибіл. 30 см)
250 г	баклажани
200 г	помідори
1 ст. л.	оливкова олія для змащення форми
100 г	цибуля, порізана
4	негострі зелені чілі без зернят
200 г	яловичий фарш
2	зубці часнику, подрібнені
2 ст. л.	петрушка, дрібно посічена
	сіль і перець
	паприка
60 г	сир фета, кубиками

Гриби з розмарином

1. Повідламуєте ніжки грибів. Дрібно поріжте ніжки.
2. Змастіть форму. Додайте цибулю, порізаний бекон і ніжки грибів. Приправте перцем і розмарином, накрийте і готуйте.
3-5 хв. 900 Вт
Залиште охолонути.
3. Нагрійте вершки і 100 мл вина у мисці.
1-3 хв. 900 Вт.
4. Змішайте решту вина з борошном, вмішайте у гарячу суміш, накрийте і готуйте. Накрийте і готуйте Розмішайте один раз під час приготування.
прибл. 1 хв. 900 Вт
5. Нафаршируйте гриби беконовою начинкою і викладіть у неглибоку форму. Залийте гриби соусом і готуйте на низькій решітці.
6-8 хв. Подвійний гриль (630 Вт)
Готову страву залиште постояти приблиз. 2 хв.

Посуд	Миска з кришкою (на 1 л) Неглибока форма для запікання (діаметр прибл. 22 см)
8	великі гриби (прибл. 225 г), цілі
20 г	масло чи маргарин
50 г	цибуля, дрібно посічена
50 г	бекон, дрібно порізаний
	чорний перець, свіжий розмарин, порізаний
125 мл	сухе біле вино
125 мл	вершки
20 г	борошно

Філе камбали

1. Промийте рибу і обсушіть її серветкою. Вийміть кістки.
2. Поріжте лимон і помідори тонкими скибочками.
3. Змастіть форму маслом. Викладіть рибне філе у форму і збризніть олією.
4. Притрусіть страву петрушкою, зверху розкладіть скибочки помідорів і приправте. На помідори покладіть скибочки лимона і полийте білим вином.
5. Покладіть на лимон маленькі грудочки масла, накрийте і готуйте.
11-13 хв. 630 Вт
Готову страву залиште постояти приблиз. 2 хв.

Посуд	Неглибока овальна форма для запікання і харчова плівка для мікрохвильової печі (приблизно 26 см довжиною)
400 г	філе камбали
1	лимон, цілий
150 г	помідори
10 г	масло
1 ст. л.	оля
1 ст. л.	петрушка, дрібно посічена сіль і перець
4 ст. л.	біле вино
20 г	масло чи маргарин

Мигдалева форель

1. Промийте й обсушіть форель, збризніть її лимонним соком. Натріть рибу сіллю всередині і зовні, відставте на 15 хв.
2. Розтопіть масло.
1 хв. 900 Вт
3. Обсушіть рибу, змастіть її маслом та обваляйте в борошні.
4. Змастіть форму. Викладіть форель у форму і готуйте на низькій решітці. Коли пройде дві третини часу готування, переверніть форель і посипте мигдалем.
15-18 хв. Подвійний гриль (450 Вт)
Готову страву залиште постояти приблизно 2 хв.

Посуд	Неглибока овальна форма (приблизно 32 см довжиною)
4	форель (200 г.), почищена лїск одного лимона сіль
30 г	масло чи маргарин
50 г	борошно
10 г	масло чи маргарин для змащення форми
50 г	мигдальні пластівці

Рибне філе у сирному соусі

1. Промийте й обсушіть рибу, збризніть її лимонним соком. Натріть сіллю.
2. Змастіть миску. Покладіть у неї порізану кубиками цибулю, накрийте і готуйте.
1-2 хв. 900 Вт
3. Посипте цибулю борошном, додайте біле вино і перемішайте.
4. Змастіть форму для запікання і викладіть у неї рибу. Залийте рибу соусом і посипте сиром. Поставте на низьку решітку і готуйте.
7-8 хв. 450 Вт
14-16 хв. Подвійний гриль (450 Вт)
Готову страву залиште постояти припл. 2 хв.

Посуд	Миска з кришкою (на 1 л) Неглибока форма для запікання (довжиною припл. 25 см)
800 г	рибне філе
2 ст. л.	лимонного соку
	сіть
10 г	масло чи маргарин
50 г	цибуля, дрібно посічена
20 г	борошно
100 мл	біле вино
1 ст. л.	олія для змащення форми
100 г	сир «Ементаль», тертий
2 ст. л.	петрушка, дрібно посічена

Теляче рагу по-цюріхськи

1. Поріжте телятину смужками.
2. Змастіть форму маслом. Викладіть м'ясо і цибулю у форму, накрийте і готуйте. У процесі готування перемішайте.
6-9 хв. 900 Вт
3. Додайте біле вино, темну підливу і вершки, перемішайте, накрийте і продовжуйте готувати. Час від часу перемішуйте.
3-5 хв. 900 Вт
4. Після приготування перемішайте і залиште постояти приблизно 5 хвилин. Присипте петрушкою.

Посуд	Миска з кришкою (на 2 л)
600 г	теляче філе
10 г	масло чи маргарин
50 г	біле вино
100 мл	масло чи маргарин
	приправлена темна підлива, приблизно 1/2 літра підливи
300 мл	вершки
1 ст. л.	петрушка, дрібно посічена

Фарширована шинка

1. Змішайте шпинат із сиром і м'яким сиром, приправте на свій смак.
2. Покладіть столову ложку начинки на пластинку готової шинки і закрутіть. Закріпіть шинку зубочисткою.
3. Приготуйте соус бешамель: змішайте воду з вершками в мисці і нагрійте.
2-4 хв. 900 Вт
Змішайте борошно з маслом, щоб заправити, додайте до рідини і вимішуйте до однорідності. Накрийте кришкою, готуйте, доки не загусне.
1-2 хв. 900 Вт
Перемішайте і спробуйте.
4. Перекладіть соус у змащену форму, покладіть у нього рулетки з шинки і готуйте під кришкою.
10-12 хв. Подвійний гриль (630 Вт)
Готову страву залиште постояти припл. 5 хв.

Посуд	Миска з кришкою (на 2 л) Овальна форма для запікання (довжиною припл. 26 см)
150 г	листя шпинату, дрібно посічене
150 г	м'який сир, 20% жирності
50 г	сир «Ементаль», тертий
	перець і паприка
8 пластинок	готової шинки (400 г)
125 мл	Вода
125 мл	вершки
20 г	борошно
20 г	масло чи маргарин
10 г	масло чи маргарин для змащення форми

Телячі відбивні з моцарелою

1. Промийте телятину, обсушіть і відбийте.
2. Блендером змішайте помідори, часник, олію, сіль, перець, каперси і орегано, залийте м'ясо. Накрийте і готуйте.
15-19 хв. 630 Вт
Переверніть м'ясо.
3. На кожну відбивну покладіть шматочки моцарели, приправте і готуйте без кришки на високій решітці.
9-12 хв. Подвійний гриль (630 Вт)
Готову страву залиште постояти прибіл. 5 хв.

Посуд	Неглибока квадратна форма для запікання з кришкою (довжиною прибіл. 25 см)
150 г	сир «Моцарела», порізаний
500 г	консервовані помідори, в'ялені
4	телячі відбивні (600 г)
20 мл	оливкова олія
2	зубки часнику, подрібнені
20 г	каперси
	орегано
	сіль і перець

Лазанья

1. Поріжте помідори, змішайте з шинкою, цибулею, часником, яловичим фаршем і томатним пюре. Приправте, накрийте і готуйте.
5-8 хв. 900 Вт
2. Змішайте жирні вершки з молоком, сиром «Пармезан», приправами та олією.
3. Змастіть форму і викладіть на дно десь 1/3 пластин. Викладіть половину м'ясної начинки на пластини і залийте частиною соусу. Повторіть те ж саме з рештою пластин. Залийте все соусом і притрусіть «Пармезаном». Готуйте під кришкою.
13-17 хв. 630 Вт
Готову страву залиште постояти приблизно 5-10 хв.

Посуд	Миска з кришкою (на 2 л) Неглибока квадратна форма для запікання з кришкою (прибіл. 20 x 20 x 6 см)
300 г	консервовані помідори
50 г	шинка, дрібно посічена
50 г	цибуля, дрібно посічена
1	зубок часнику, подрібнений
250 г	яловичий фарш
2 ст. л.	томатне пюре
	сіль і перець
150 мл	жирні вершки
100 мл	молоко
50 г	сир «Пармезан», тертий
1 ст. л.	суміш приправ
1 ст. л.	оливкова олія
1 ст. л.	олія для змащення форми
125 г	пластини для лазаньї
1 ст. л.	сир «Пармезан», тертий

Гратен з макаронами і цукіні

1. Змішайте помідори з цибулею і добре приправте. Додайте макарони. Залийте макарони томатним соусом, зверху розкладіть цукіні.
2. Збийте сметану з яйцями і залийте запіканку. Посипте тертим сиром. Поставте на низьку решітку і готуйте.
18-21 хв. 900 Вт
7-8 хв. Подвійний гриль (630 Вт)
Готову страву залиште постояти прибіл. 5-10 хв.

Посуд	Форма для запікання (довжиною прибіл. 26 см)
80 г	макарони, зварені
400 г	консервовані різані помідори
150 г	цибуля, дрібно посічена
	базилік, чебрець, перець
1 ст. л.	олія для змащення форми
450 г	цукіні, порізані пластинками
150 г	сметана
2	яйця
100 г	сир «Чеддер», тертий

Груші у шоколадному соусі

1. Покладіть у миску цукор, ванільний цукор, додайте грушевий лікер і воду, перемішайте, накрийте і готуйте.
1-2 хв. 900 Вт
2. Покладіть у суміш груші, накрийте і готуйте.
5-8 хв. 900 Вт
Дістаньте груші з суміші і покладіть у холодильник.
3. Відлийте 50 мл рідини у маленьку миску. Додайте шоколад і жирні вершки, накрийте і готуйте.
2-3 хв. 900 Вт
4. Добре перемішайте соус, полийте ним груші і подавайте.

Посуд	Миска з кришкою (на 2 л) Миска з кришкою (на 1 л)
4	цілі груші, очищені (600 г)
60 г	цукор
10 г	ванільний цукор
1 ст. л.	грушевий лікер
150 мл	вода
130 г	чорний шоколад, поламаний
100 г	жирні вершки

Манний пудинг із малиновим соусом

1. Покладіть у миску молоко, цукор, мигдаль, накрийте і готуйте.
3-5 хв. 900 Вт
2. Додайте манну крупу, перемішайте, накрийте і готуйте.
10-12 хв. 270 Вт
3. У чашці збийте жовток з водою, вмішайте в гарячу суміш. Збийте білок у щільну піну і обережно введіть у суміш, мішаючи знизу вверху. Розлийте пудинг у формочки.
4. Щоб приготувати соус, вимийте і обсушіть малину, покладіть її в миску з водою і цукром. Накрийте і готуйте.
2-3 хв. 900 Вт
5. Змішайте блендером і подавайте з манним пудингом.

Посуд	Миска з кришкою (на 2 л) 4 порційні формочки
500 мл	молоко
40 г	цукор
15 г	порізаний мигдаль
50 г	манна крупа
1	жовток
1 ст. л.	вода
1	білок
250 г	малина
50 мл	вода
40 г	цукор

Сирник

1. У мисці змішайте борошно, какао, порошок для печива і цукор.
2. Додайте яйце і масло, вимішайте міксером.
3. Змастіть форму. Розкатайте тісто і вистеліть форму, зробивши бортик 2 см. Випечіть основу.
6-8 хв. 630 Вт
4. Збийте масло з цукром до легкої і повітряної маси. Обережно введіть яйця, збиваючи. Додайте м'який сир і суху суміш для ванільного пудингу.
5. Викладіть суміш на основу і готуйте.
15-19 хв. 630 Вт

Посуд	Форма для випічки (діаметр прибіл. 26 см)
	Основа:
300 г	борошно
1 ст. л.	какао
10 г	порошок для печива
150 г	цукор
1	яйце
10 г	масло чи маргарин для змащення форми
	Начинка:
150 г	масло чи маргарин
100 г	цукор
10 г	ванільний цукор
3	яйця
400 г	м'який сир, 20 % жирності
40 г	суха суміш для ванільного пудингу

ДОГЛЯД І МИТТЯ



УВАГА!

НЕ ВИКОРИСТОВУЙТЕ КОМЕРЦІЙНІ ЗАСОБИ ДЛЯ ЧИЩЕННЯ ДУХОВОК, ПАРОВІ ПРИСТРОЇ ДЛЯ МИТТЯ, АБРАЗИВНІ ТА АГРЕСИВНІ ЗАСОБИ ДЛЯ ЧИЩЕННЯ, ТАКІ, ЩО МІСТЯТЬ ГІДРОКСИД НАТРІУ, А ТАКОЖ ЖОРСТКІ ГУБКИ ДЛЯ ДОГЛЯДУ ЗА БУДЬ-ЯКИМИ ЕЛЕМЕНТАМИ МІКРОХВИЛЬОВОЇ ПЕЧІ.

РЕГУЛЯРНО МИЙТЕ ПІЧ ТА УСУВАЙТЕ ЗАЛИШКИ ЇЖІ. Якщо не зберігати піч у чистоті, її поверхня може пошкодитись, що скорочує термін експлуатації пристрою і може спричинити небезпечні ситуації.

Зовнішня поверхня печі

Зовнішня поверхня печі легко мийте рідким милом з водою. Переконайтеся, що мило витерте вологою ганчіркою, і протріть зовнішню поверхню насухо м'яким рушником.

Панель керування

Відкрийте дверцята перед миттям, щоб вимкнути панель керування. Будьте обережні, протираючи панель керування. Змоченою у воді ганчіркою обережно протріть панель для усунення бруду. Уникайте надмірного використання води. Не користуйтеся жодними хімікатами чи абразивними засобами для чищення.

Внутрішня поверхня печі

1. Щоб очистити, витирайте бризки чи плями м'якою вологою ганчіркою чи губкою після кожного використання, доки піч ще тепла. Для усунення сильного забруднення скористайтеся рідким милом і кілька разів протріть пляму вологою ганчіркою, доки усі сліди не зникнуть. Не знімайте кришку хвилеводу.
2. Переконайтеся, що рідке мило чи вода не потрапили у маленькі вентиляційні отвори на стінках, це може пошкодити піч.
3. Не користуйтеся засобами для чищення, що розпилюються, у внутрішній камері печі.
4. Регулярно нагрівайте піч, умикаючи гриль. Залишки їжі чи жиру можуть димітись або мати неприємний запах.

Поворотний столик і його підставка

Витягніть поворотний столик і підставку під нього з печі. Промийте поворотний столик і його підставку у воді з невеликим вмістом миючих засобів. Протріть насухо. Поворотний столик і підставку можна мити в посудомийній машині.

Дверцята

Усувайте всі забруднення, регулярно протираючи дверцята з обох боків, ущільнювач дверцят і поверхню його прилягання м'якою вологою ганчіркою. Не користуйтеся агресивними абразивними засобами для чищення чи металевими губками для чищення дверцят, оскільки можна подряпати поверхню, що може спричинити руйнування скла.

Решітки

Мийте решітки у розчині з невеликим вмістом засобу для миття і висушуйте. Решітки можна мити у посудомийній машині.

Важливо: Не користуйтеся паровим пристроєм для миття.

ЗНИЖЕННЯ РІВНЯ ПОТУЖНОСТІ

Важливо:

Якщо час приготування в одному режимі перевищує стандартний проміжок часу, потужність автоматично зменшиться, щоб уникнути перегрівання. (Рівень потужності мікрохвиль буде знижено чи нагрівальний елемент грилю почне вимикатися і вимикатися.) Після зупинки на 90 секунд максимальну потужність можна ввімкнути знову.

Режим готування	Стандартний час	Зниження рівня потужності
Мікрохвилі (900 Вт)	20 хвилин	Мікрохвилі - 630 Вт
Гриль	20 хвилин	Гриль - 50%
Подвійний гриль	Гриль - 20 хвилин	Гриль - 50%

ЩО РОБИТИ, ЯКЩО...

Проблема	Перевірте, що...
Піч не працює, як належить?	<ul style="list-style-type: none"> Запобіжники у блоці запобіжників справні. Не було збою електромережі. Якщо запобіжники перегорають, зверніться до кваліфікованого електрика.
Режим мікрохвиль не працює?	<ul style="list-style-type: none"> Дверцята добре зачинені. Ущільнювач дверцят і поверхня прилягання чисті. Ви натиснули кнопку START/QUICK.
Поворотний столик не обертається?	<ul style="list-style-type: none"> Підставка поворотного столика правильно надіта на вісь мотора. Посуд не виходить за межі поворотного столика. Їжа не виходить за межі поворотного столика і не блокує його обертання. У западині під поворотним столиком нічого немає.
Піч не вимикається?	<ul style="list-style-type: none"> Від'єднайте пристрій від блоку запобіжників. Зверніться до уповноваженого service AEG агента.
Внутрішнє освітлення не працює?	<ul style="list-style-type: none"> Зверніться до уповноваженого service AEG агента. Заміну внутрішньої лампи мають здійснювати лише авторизовані техніки сервіс-центру.
Їжа розігрівається і готується довше, ніж раніше?	<ul style="list-style-type: none"> Встановіть довший час готування (подвійна порція = майже подвійний час) або Якщо їжа холодніша, ніж звичайно, повертайте чи перевертайте її час від часу або Встановіть більшу потужність.

ТЕХНІЧНІ ХАРАКТЕРИСТИКИ

Напруга змінного струму	230 В, 50 Гц, однофазна						
Розподіл запобіжник / вимикач	Мінімум 16 А						
Необхідна напруга змінного струму:	<table border="0"> <tr> <td>Мікрохвилі</td> <td>1,37 кВт</td> </tr> <tr> <td>Гриль</td> <td>1,00 кВт</td> </tr> <tr> <td>Мікрохвилі/Гриль</td> <td>2,35 кВт</td> </tr> </table>	Мікрохвилі	1,37 кВт	Гриль	1,00 кВт	Мікрохвилі/Гриль	2,35 кВт
Мікрохвилі	1,37 кВт						
Гриль	1,00 кВт						
Мікрохвилі/Гриль	2,35 кВт						
Вихідна потужність	<table border="0"> <tr> <td>Мікрохвилі</td> <td>900 Вт (IEC 60705)</td> </tr> <tr> <td>Гриль</td> <td>1000 Вт</td> </tr> </table>	Мікрохвилі	900 Вт (IEC 60705)	Гриль	1000 Вт		
Мікрохвилі	900 Вт (IEC 60705)						
Гриль	1000 Вт						
Частота мікрохвиль	2450 МГц * (Груп 2 / Класу В)						
Зовнішні габарити:	MCD2664E 594 мм (Ш) x 459 мм (В) x 404 мм (Г)						
Внутрішні габарити:	342 мм (Ш) x 207 мм (В) x 368 мм (Г) **						
Об'єм камери	26 літрів **						
Поворотний столик	Ø 325 мм, скло						
Вага	прибл. 19,5 кг						
Лампа печі	25 Вт/240 - 250 В						

* Цей продукт відповідає вимогам європейського стандарту EN55011. Згідно цього стандарту цей продукт класифікується як обладнання групи 2 класу В. Належність до групи 2 означає, що цей пристрій лад за своїм призначенням генерує радіочастотну енергію у формі електромагнітного випромінювання для теплової обробки їжі. Належність до класу В означає, що цей пристрій можна використовувати в домашніх умовах.

** Внутрішній об'єм розраховано шляхом вимірювання максимальної ширини, глибини та висоти. Фактичний об'єм для продуктів харчування менший.



Ця піч відповідає вимогам Директив 2004/108/ЕС, 2006/95/ЕС і 2005/32/ЕС.
 ЧЕРЕЗ ПОСТІЙНЕ ВДОСКОНАЛЕННЯ ТЕХНІЧНІ ХАРАКТЕРИСТИКИ МОЖУТЬ БУТИ ЗМІНЕНІ БЕЗ ПОПЕРЕДЖЕННЯ.



УСТАНОВЛЕННЯ

Мікрохвильову піч можна встановити в положеннях А і Б:

Положення	Виміри ніші Ш Г В
А	560 x 550 x 450
Б	560 x 500 x 450

Габарити (мм)



Установлення пристрою

1. Зніміть усю упаковку й уважно перевірте, чи немає слідів пошкодження.
2. Не поспішаючи і без зусиль установіть пристрій в кухонну шафу, доки передня панель печі не прилягатиме до передньої частини шафи.
3. Переконайтеся, що пристрій стоїть надійно і не хитається. Переконайтеся, що між дверцятами шафи над пічкою і верхнім краєм передньої панелі залишається відстань 4 мм (див. малюнок).

Варіант кріплення 1:

Закріпіть положення печі за допомогою шурупів, які постачаються в комплекті. Точки кріплення розташовані вгорі і внизу кутів печі.



Варіант кріплення 2:

Див. шаблон, що постачається з вашою пічкою.

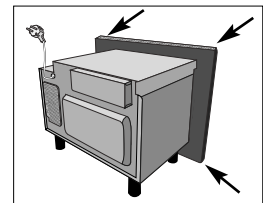

Важливо: Переконайтеся, що дно печі знаходиться принаймні за 85 см до підлоги. Встановлюючи пристрій важливо дотримуватися інструкцій цього посібника та інструкцій установлення виробника звичайної плити.

Підключення пристрою до мережі живлення

- **Доступ до розетки має бути вільним, щоб у разі небезпеки швидко від'єднати пристрій від електромережі. Або слід забезпечити можливість відключення печі від мережі за допомогою вимикача в електропроводці відповідно до правил електромережі.**
- **Уникайте розміщення розетки за шафою.**
- Найкраще її положення - над шафою, див. (А).
- Підключіть пристрій до однофазної 230 В/50 Гц мережі змінного струму через встановлену належним чином розетку із заземленням. Розетка повинна бути злита з 16 запобіжник.
- **Кабель живлення може замінити лише електрик.**
- Перш ніж встановлювати, прив'яжіть мотузку до кабелю живлення, щоб полегшити підключення до точки (А) під час установлення пристрою.
- Підключаючи пристрій до шафи з високими стінками, НЕ загинайте кабель живлення.
- Не занурюйте кабель живлення чи вилку у воду або іншу рідину.

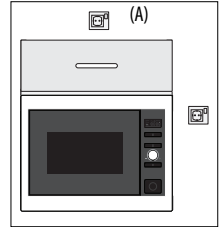

Електричні контакти



УВАГА!

ПРИСТРІЙ МАЄ БУТИ ЗАЗЕМЛЕНИЙ

Виробник не несе жодної відповідальності, якщо цього правила безпеки не дотримано.

- Якщо вилка на вашому пристрої не підходить до розетки, Ви повинні зателефонувати в місцеву службу AEG агента.

ЕКОЛОГІЧНА ДОВІДКА

Екологічна утилізація упаковки та старих пристроїв



Упаковка

Мікрохвильові печі AEG потребують якісного пакування, щоб захистити їх від пошкоджень під час транспортування. Використовується лише необхідний мінімум упаковки. Пакувальні матеріали (наприклад плівка і пінопласт) можуть бути небезпечними для дітей.



Загроза удушення. Тримайте упаковку подалі від дітей.



Усі використані для пакування матеріали не є шкідливими для довкілля і підлягають переробці. Коробку виготовлено з переробленого паперу без використання деревини. Пластикові елементи позначено таким чином:

«PE» поліетилен, наприклад пакувальна плівка

«PS» полістирол, наприклад упаковка (не містить фреону)

«PP» поліпропілен, наприклад пакувальна стрічка

Завдяки використанню і повторному використанню такої упаковки заощаджується сировина і скорочується кількість відходів. Упаковку слід здати у найближчий центр утилізації. Зверніться до місцевого органу самоврядування за довідкою.



Утилізація старого пристрою

Перш ніж утилізувати старий пристрій, слід зробити його безпечним, знявши вилку і відрізавши кабель живлення. Після цього його слід віднести у найближчий центр утилізації. Зверніться до органу місцевого самоврядування чи відділу з екологічних питань, щоб дізнатися, чи у вашій місцевості є можливості утилізації пристрою.



Цей символ  на продукті чи упаковці вказує на те, що продукт не входить у категорію побутових відходів. Його слід віднести до найближчого пункту прийому електричного та електронного обладнання для переробки. Правильно утилізуючи продукт, ви допомагаєте уникнути можливих негативних наслідків для довкілля та здоров'я людей, що їх може спричинити неправильна утилізація цього продукту. Щоб дізнатися більше про переробку цього продукту, зверніться до органів місцевого самоврядування, служби утилізації побутових відходів чи магазину, де ви придбали цей продукт.

Гарантія/сервісне обслуговування

Сервісне обслуговування та запасні частини Якщо виникне необхідність в ремонті або в купівлі запасних частин, звертайтеся в найближчий уповноважений сервісний центр, перелік яких знаходиться в гарантійному свідоцтві Офіційного постачальника продукції на територію України. Якщо у Вас виникли питання по сервісному обслуговуванню телефонуйте за номером (044) 586 20 60 або (044) 586 20 61.

Європейська Гарантія: На цей пристрій у вказаних наприкінці цього посібника країнах діє гарантія від Electrolux протягом періоду, який визначається гарантією на пристрій або законом. Якщо Ви переїжджаєте з однієї з цих країн до іншої з вказаних нижче країн, гарантія на пристрій продовжує діяти за таких умов:

- Гарантія на пристрій починається з дати, коли Ви купили пристрій. Вона підтверджується дійсним документом про купівлю, який було видано продавцем пристрою.
- Гарантія на пристрій діє протягом такого самого періоду і в такому самому обсязі щодо робочого часу та деталей, які діють для цієї спеціальної моделі або цієї спеціальної серії пристроїв у новій країні перебування.
- Гарантія на пристрій є особистою, тобто, діє по відношенню до першого покупця пристрою і не може бути передана іншому користувачеві.
- Пристрій встановлюється й експлуатується згідно з інструкцією Electrolux і використовується лише в домашньому господарстві, тобто, не є призначеним для промислового застосування.
- Пристрій встановлюється згідно з усіма відповідними нормами, які діють у новій країні його перебування. Норми цієї європейської гарантії не впливають на права, які належать Вам за законом.

PRO DOSAŽENÍ IDEÁLNÍCH VÝSLEDKŮ

Děkujeme vám za výběr tohoto výrobku společnosti AEG. Tento výrobek byl vytvořen tak, aby vám dokonale sloužil po řadu let, vybaven inovativními technologiemi, které činí život jednodušším díky funkcím, které u běžných spotřebičů pravděpodobně nenaleznete. Věnujte prosím několik minut čtení tohoto návodu, abyste se o něm co nejvíce dozvěděli.

PŘÍSLUŠENSTVÍ A SPOTŘEBNÍ MATERIÁL

Ve webovém obchodu AEG naleznete všechno potřebné k tomu, aby všechny vaše spotřebiče AEG vypadaly bezchybně a dokonale fungovaly. Společně se širokým sortimentem příslušenství určeného a vyrobeného tak, aby splňovalo vámi očekávané standardy vysoké kvality – od nádobí pro profesionály po koše na příbory, od držáku lahví po jemné pytle na prádlo...

Navštivte webový obchod na adrese
www.aeg-electrolux.com/shop



OBSAH

- 107 Důležité bezpečnostní pokyny
- 111 Popis spotřebiče
- 112 Před prvním použitím
- 114 Rady pro mikrovlnné vaření
- 116 Ovládání mikrovlnné trouby
- 123 Tabulky programů
- 129 Recepty
- 134 Údržba a čištění
- 135 Co dělat když...
- 135 Technické údaje
- 136 Instalace
- 138 Informace o životním prostředí
- 139 Záruka/Zákaznická služba



Důležité informace týkající se vaší bezpečnosti nebo obsluhy zařízení jsou označeny tímto symbolem nebo například slovy „Varování“, „Dejte pozor“ atd. Dbejte na pečlivé dodržování všech pokynů.



Tento symbol označuje další informace týkající se používání spotřebiče.



Symbol trojlístku označuje tipy pro úsporu energie a rady pro ekologické používání spotřebiče.

V případě poruchy postupujte podle pokynů uvedených v části „Co dělat, když“...



DŮLEŽITÉ BEZPEČNOSTNÍ POKYNY

Důležité bezpečnostní slovosled: Tuto příručku si pozorně přečtěte a uschovejte ji k pozdějšímu použití

Zamezení nebezpečí požáru

Mikrovlnná trouba by neměla být během provozu ponechána bez dozoru. Příliš vysoké výkonové stupně nebo příliš dlouhé doby vaření mohou způsobit přehřátí potravin a následně požár.

Elektrická zásuvka musí být přístupná tak, aby bylo možné spotřebič v případě nouze snadno odpojit. Zdroj napájení musí mít 230 V, 50 Hz a minimálně 16 A pojistku v přírodním vedení nebo 16 A jistič pro zásuvkový okruh. Doporučujeme zapojení spotřebiče do samostatně jištěného obvodu.

Troubu neskladujte ani nepoužívejte venku.

Pokud začne z ohřívání pokrmu vycházet kouř, NEOTEVÍREJTE DVÍŘKA. Vypněte a odpojte troubu a počkejte, dokud se z pokrmu nepřestane kouřit. Pokud se z pokrmu kouří a otevřete dvířka, může dojít k požáru.

Používejte pouze nádoby, které je vhodné pro vaření v mikrovlnné troubě.

Pokud varíte pokrmy v jednorázových plastových, papírových či jiných nádobách z hořlavých materiálů, nenechávejte troubu bez dozoru. Po použití očistěte kryt vlnovodu, ohřívací prostor, otočný talíř a unášecí podnos. Tyto části musí být suché a odmaštěné. Navršené zbytky mastnoty mohou způsobit přehřívání a následně požár.

Do okolí trouby a větracích otvorů nestavte hořlavé materiály. Neblokujte žádné větrací otvory.

Z jídel a obalů odstraňte všechny kovové uzávěry, těsnění, atd. Vznik elektrického oblouku na kovovém povrchu může způsobit požár.

Mikrovlnnou troubu nepoužívejte pro ohřívání oleje na smažení. Teplotu oleje není možné kontrolovat a olej se může vznítit.

Pro přípravu popcornu v mikrovlnné troubě použijte speciální nádoby vyrobené pro tento účel.

Uvnitř trouby neskladujte žádné potraviny ani předměty.

Po uvedení trouby do provozu zkontrolujte její nastavení, abyste se ujistili, že pracuje podle vašeho přání.

Přečtěte si tipy uvedené v tomto návodu k obsluze.

Zamezení možnosti zranění



Varování!

Pokud je trouba poškozená nebo nefunguje správně, nepoužívejte ji. Před spuštěním zkontrolujte následující:

- dvířka: ujistěte se, že se správně dovírají a že nejsou zkřivená nebo ohnutá.
- závěsy a bezpečnostní západky dvířek: ujistěte se, že nejsou ulomené nebo uvolněné.
- těsnění dvířek a utěsněné povrchy: ujistěte se, že nejsou poškozeny.
- ohřívací prostor a vnitřní strana dvířek: ujistěte se, že nejsou promáčknuté.
- síťový kabel a zásuvky: ujistěte se, že nejsou poškozené.

Troubu nikdy neupravujte, ani neopravujte sami. Pro všechny osoby s výjimkou kompetentních pracovníků je nebezpečné provádět servis nebo opravy, při nichž je třeba sejmut kryt chránič před účinkem mikrovlnné energie.

Troubu nespouštějte s otevřenými dvířky ani jinak neupravujte bezpečnostní západky dvířek. Pokud je mezi těsněním dvířek a těsnicími povrchy nějaký předmět, troubu nespouštějte.

Zamezte tvoření nánosů mastnoty nebo špíny na těsnění dvířek a na přiléhajících částech. Postupujte podle pokynů v kapitole „Údržba a čištění“. Pokud trouba nebude udržována v čistotě, může dojít k narušení povrchu. To by negativně ovlivnilo životnost spotřebiče a mohlo by vyústit i v nebezpečnou situaci.

Osoby, které používají KARDIOSTIMULÁTOR, by se měli poradit se svým lékařem nebo výrobcem kardio stimulátoru o opatřeních v souvislosti s používáním mikrovlnné trouby.

Zamezení možnosti nebezpečí zásahu elektrickým proudem

Za žádných okolností nesnímejte vnější kryt trouby.

Do otvorů pro uzavírání dvířek ani do větracích otvorů nevlávejte žádnou tekutinu ani nevládejte předměty. Pokud se do nich nějaká tekutina dostane, ihned troubu vypněte, vypojte ze sítě a telefonicky kontaktujte servisní středisko ve vaší oblasti.

Síťový kabel ani zástrčku nepokládejte do vody nebo jiné tekutiny.

Zajistěte, aby se síťový kabel nedotýkal horkých nebo ostrých povrchů, jako jsou například ventilační otvory na zadní straně trouby.

Nepokoušejte se vyměnit osvětlení ohřívacího prostoru, ani to nedovolte nikomu jinému kromě osoby autorizované AEG. Pokud přestane osvětlení ohřívacího prostoru fungovat, obraťte se na svého prodejce AEG nebo servisní středisko.

Je-li poškozen napájecí kabel tohoto spotřebiče, je nutné jej vyměnit za speciální kabel. Výměnu musí provést autorizovaný AEG technik.

Zamezení možnosti exploze a náhlého varu



Varování!

Tekutiny ani jiné potraviny nesmějí být ohřívány v uzavřených obalech, protože by mohlo dojít k jejich explozi.

Nikdy nepoužívejte uzavřené potravinové obaly. Před ohřevem odstraňte víčko. Uzavřené potravinové obaly mohou z důvodu akumulace tlaku explodovat, a to i po vypnutí trouby.

Při ohřívání tekutin buďte opatrní. Používejte nádobu s širokým hrdlem, aby mohly unikat bubliny.

V důsledku mikrovlnného ohřevu nápojů může dojít ke zpožděnému intenzivnímu varu. Proto je třeba s nádobou zacházet opatrně.

Abyste zabránili náhlému varu tekutin a případnému opaření:

1. Před ohříváním/opakovaným ohříváním tekutinu zamíchejte.
2. Doporučujeme vložit do ohřívání tekutiny skleněnou tyčinku nebo nějaký podobný předmět.
3. Po ukončení ohřívání nechte na minimálně 20 sekund tekutinu v troubě, abyste předešli náhlému varu.

V mikrovlnné troubě nesmějí být ohřívána vejce ve skořápce ani natvrdo uvařená vejce ve skořápce, protože by mohla explodovat, a to dokonce i po skončení mikrovlnného ohřevu. Při ohřívání vajec, která nejsou míchaná, propíchněte žloutky a bílky, jinak mohou vejce explodovat. Natvrdo uvařená vejce ohřívajte v troubě bez skořápek.

Před ohříváním potravin, jako jsou brambory, párky nebo ovoce, propíchněte jejich slupku, protože by mohly explodovat.

Zamezení možnosti vzniku popálenin

Při vytahování jídla z trouby vždy používejte speciální držák nádobí nebo kuchyňské čňapky, abyste se nespálili.

Nádoby, sáčky na popcorn atd. otvírejte vždy co nejdále od obličeje a rukou, abyste se neopařili párou.

Popáleninám se vyhnete pravidelnou kontrolou teploty jídla a jeho zamícháním před podáváním. Zvláštní pozornost věnujte jídlům a nápojům podávaným kojencům, dětem a starším osobám.

Teplota nádoby neodpovídá skutečné teplotě jídla nebo nápoje, proto vždy zkontrolujte skutečnou teplotu jídla.

Při otevírání dvířek trouby se vždy postavte tak, abyste se neopařili unikající párou a teplem.

Nadívaná jídla po ohřátí nakrájejte, aby z nich unikla pára a neopařili jste se.

Udržte děti v dostatečné vzdálenosti od dvířek a přístupných částí, které mohou být při používání grilu horké. Děti by měly být udržovány v dostatečné vzdálenosti od trouby, aby si nezpůsobily popáleniny.

Při ohřevu v režimech GRILOVÁNÍ, DUÁLNI a AUTOMATICKÉ VĚŘENÍ se nedotýkejte dvířek, vnějšího krytu, zadního krytu, vnitřního prostoru, větracích otvorů, příslušenství a nádob, protože se ohřívají na vysokou teplotu. Před čištěním se ujistěte, že už nejsou horké.

Zamezení nesprávnému použití dětmi



Varování!

Dětem dovoluňte používat troubu bez dozoru pouze v případech, že jste je odpovídajícím způsobem poučili, jak ji bezpečně používat a jaká jsou rizika nesprávného použití.

Tento přístroj není určen pro použití osobami (včetně malých dětí), které mají snížené fyzické, smyslové nebo mentální schopnosti anebo nemají dostatečné zkušenosti a znalosti. Výjimkou mohou být případy, kdy jejich bezpečnost zajistí odpovědná osoba, která bude na používání přístroje dohlížet a poskytne těmto osobám pokyny k jeho používání.

Děti by měly být pod dohledem, aby si nemohly s tímto spotřebičem hrát.

O dvířka trouby se neopírejte, ani se na ně nezavěšujte. Trouba není hračka, proto si s ní nehrajte.

Naučte děti dodržovat všechna bezpečnostní pravidla: používat kuchyňské čňapky, opatrně odstraňovat z jídel pokličku, věnovat zvláštní pozornost obalům (např. z materiálů, které se samy zahřívají) vytvořeným pro získání křupavého jídla, protože ty mohou být obzvláště horké.

Další upozornění



Troubu nikdy žádným způsobem neupravujte.

Tato trouba je určena pouze pro domácí přípravu jídel, proto ji používejte pouze za tímto účelem. Není vhodná pro komerční a laboratorní využití.

Zabezpečení bezproblémového a bezporuchového provozu

Troubu nikdy neuvádějte do provozu prázdnou, s výjimkou případů, kdy postupujete podle pokynů v návodu, viz poznámka 2 na straně 119. Můžete tak způsobit poškození trouby.

Používáte-li nádoby, ve kterém se má jídlo zapéci do křupava, nebo nádoby, které se zahřívá, vždy pod ně umístěte tepelný izolátor jako např. porcelánový talíř, aby nedošlo k poškození otočného talíře a anášecího podnosu z důvodu tepelného šoku. Doba ohřevu uvedená v návodu k nádobí nesmí být překročena.

Nepoužívejte kovové nádoby, které odrážejí mikrovlny a na kterém se může vytvořit elektrický oblouk. Do trouby nevkládejte plechovky.

Používejte pouze otočný talíř a unášecí podnos určené pro tento typ mikrovlnné trouby. Neuvádějte troubu do provozu bez otočného talíře.

Aby nedošlo k poškození otočného talíře:

- a) Před omytím otočného talíře vodou jej nechte zchladnout.
- b) Nepokládejte horké potraviny nebo horké nádoby na studený otočný talíř.
- c) Nepokládejte studené potraviny nebo studené nádoby na horký otočný talíř.

Během provozu nepokládejte na vnější kryt žádné předměty.

Pokud je trouba dosud horká po použití režimu GRILOVÁNÍ, DUÁLNIHO GRILOVÁNÍ a AUTOMATICKÉHO VAŘENÍ, nepoužívejte umělohmotné nádoby pro mikrovlnné trouby, protože se může roztavit. Nepoužívejte umělohmotné nádoby, jejichž výrobce výslovně nepovoluje jejich užívání pro výše uvedené režimy ohřevu.

Důležité:

Pokud si nejste jisti, jak troubu zapojit, poraďte se s autorizovaným a kvalifikovaným elektrikářem.

Výrobce ani prodejce nenesou odpovědnost za poškození trouby nebo zranění osob způsobené selháním správného elektrického zapojení.

Na stěnách trouby nebo kolem těsnění dvířek a těsnících povrchů se někdy může tvořit vodní pára nebo kapky. Jedná se o běžný jev, který není známkou netěsnosti nebo poruchy trouby.

POPIS SPOTŘEBIČE

Mikrovlnná trouba a příslušenství

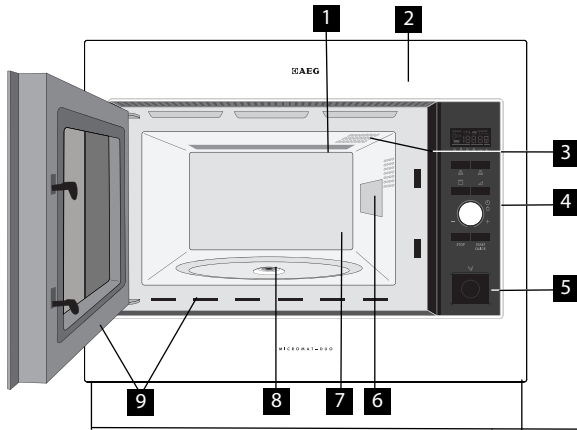

- 1 Topné těleso grilu
- 2 Přední panel
- 3 Osvětlení ohřívacího prostoru trouby
- 4 Ovládací panel
- 5 Tlačítko otevření dvířek
- 6 Kryt vlnovodu
- 7 Vnitřní prostor trouby
- 8 Těsnění
- 9 Těsnění dvířek a povrch těsnících ploch
- 10 Body upevnění (4)
- 11 Větrací otvory
- 12 Vnější kryt
- 13 Zadní kryt
- 14 Napájecí kabel

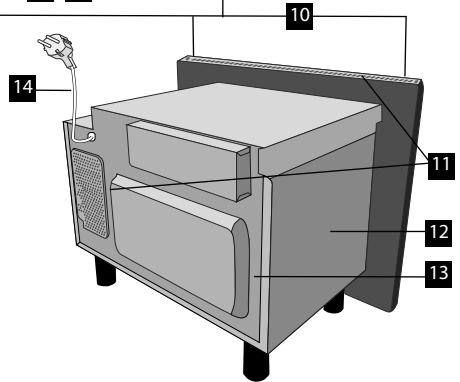

Ujistěte se, že vám bylo dodáno toto příslušenství:

- 1 Otočný talíř
- 2 Unášecí podnos
- 3 Vysoký rošt
- 4 Nízký rošt
- 5 4 upevňovací šrouby (nejsou zobrazeny)

- Vložte unášecí podnos do těsnění na dně vnitřního prostoru.
- Poté na unášecí podnos položte otočný talíř.
- Abyste zabránili poškození otočného talíře, zajistěte, že při vybírání nádobí nebo nádob z trouby nedošlo k jejich zachycení o okraj otočného talíře.

Důležité:

Při objednávce příslušenství uveďte prosím svému prodejci AEG nebo zástupci dvě položky: číslo součástky a název modelu.

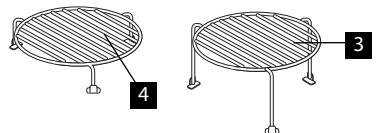
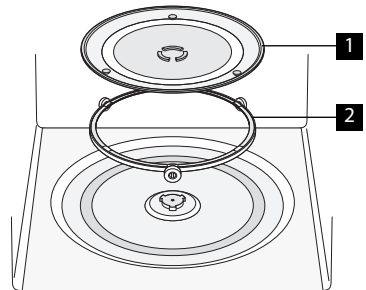

Ovládací panel

1 Indikátory digitálního displeje



Grilování



Plus/Minus



Mikrovlny



Automatické rozmrazování chleba



Duální



Automatické rozmrazování



Hodiny



Hmotnost



Stupně vaření

2 Indikátory funkce AUTOMATICKÉ VAŘENÍ

3 Tlačítko AUTOMATICKÉ VAŘENÍ

4 Tlačítko AUTOMATICKÉ ROZMRAZOVÁNÍ

5 Tlačítko VÝKONOVÝ STUPEŇ

6 Tlačítko GRIL

7 Ovladač nastavení ČASU/HMOTNOSTI

8 Tlačítko START/QUICK

9 Tlačítko STOP

10 Tlačítko OTEVŘENÍ DVÍŘEK

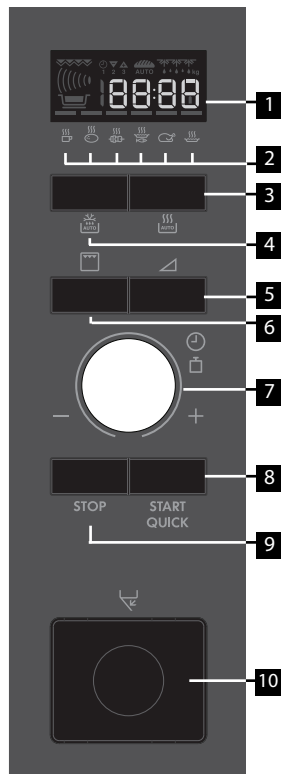

PŘED PRVNÍM POUŽITÍM

Nastavení hodin

Trouba má hodiny ve 12hodinovém a 24hodinovém režimu.

Příklad: Chcete nastavit hodiny na 11:30 (12 hodinový režim).

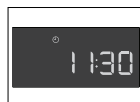

1. Zapojte troubu do elektrické sítě.
2. Na displeji se zobrazí údaj: .
3. Otočením ovladače ČASU/HMOTNOSTI nastavte hodinu.
4. Stiskněte jedenkrát tlačítko START/QUICK a otočením ovladače ČASU/HMOTNOSTI nastavte minuty.
5. Stiskněte tlačítko START/QUICK.
6. Zkontrolujte displej:



Důležité:

1. Ovladačem ČASU/HMOTNOSTI můžete otáčet doprava nebo doleva.
2. Stisknete-li tlačítko STOP, bude čas automaticky nastaven na .

Příklad: Chcete nastavit hodiny na 23:30 (24hodinový režim).

1. Zapojte troubu do elektrické sítě.
2. Na displeji se zobrazí údaj: .
3. Stiskněte tlačítko START/QUICK. Na displeji se zobrazí údaj: .
4. Otočením ovladače ČASU/HMOTNOSTI nastavte hodinu.
5. Stiskněte jedenkrát tlačítko START/QUICK a otočením ovladače ČASU/HMOTNOSTI nastavte minuty.
6. Stiskněte tlačítko START/QUICK.
7. Zkontrolujte displej:

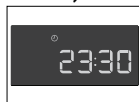

Důležité:

1. Ovladačem ČASU/HMOTNOSTI můžete otáčet doprava nebo doleva.
2. Stisknete-li tlačítko STOP, bude čas automaticky nastaven na .

Změna nastavení času

Příklad: Chcete nastavit hodiny na 11:45 (12hodinový režim).

1. Otevřete dvířka.
2. Stiskněte a podržte tlačítko START/QUICK po dobu 5 sekund. Zazní zvukový signál. Otočením ovladače ČASU/HMOTNOSTI nastavte hodinu.
3. Stiskněte jedenkrát tlačítko START/QUICK a otočením ovladače ČASU/HMOTNOSTI nastavte minuty.
4. Stiskněte jedenkrát tlačítko START/QUICK.
5. Zkontrolujte displej:



Příklad: Chcete nastavit hodiny na 23:45 (24hodinový režim).

1. Otevřete dvířka.
2. Stiskněte a podržte tlačítko START/QUICK po dobu 5 sekund. Zazní zvukový signál. Otočením ovladače ČASU/HMOTNOSTI nastavte hodinu.
3. Stiskněte jedenkrát tlačítko START/QUICK a otočením ovladače ČASU/HMOTNOSTI nastavte minuty.
4. Stiskněte jedenkrát tlačítko START/QUICK.
5. Zkontrolujte displej:



Příklad: Chcete změnit režim hodin z 12H na 24H nebo z 24H na 12H.

1. Otevřete dvířka. Stiskněte a podržte tlačítko START/QUICK po dobu 5 sekund. Zazní zvukový signál. Stiskněte jedenkrát tlačítko START/QUICK a otočením ovladače ČASU/HMOTNOSTI nastavte hodinu.

Použití tlačítka STOP

Pomocí tlačítka STOP lze:

1. Vymazat chybu při programování.
2. Dočasně zastavit troubu během vaření (stiskněte jedenkrát).
3. Zrušit program během vaření (stiskněte dvakrát).

Dětská bezpečnostní pojistka

Trouba obsahuje bezpečnostní funkci, která znemožňuje nechtěné uvedení do provozu trouby dětmi. Po nastavení pojistky nelze ovládat žádnou část trouby, dokud nebude tato funkce zrušena.

Příklad: Chcete nastavit dětskou bezpečnostní pojistku.

1. Stiskněte a podržte tlačítko STOP po dobu 5 sekund.

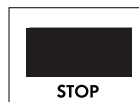

Zazní dvakrát zvukový signál a zobrazí se údaj 'LOC'.



Poznámka:

- Chcete-li zrušit dětskou bezpečnostní pojistku, stiskněte a podržte tlačítko STOP po dobu 5 sekund. Zazní dvakrát zvukový signál a zobrazí se aktuální čas.
- Dětskou bezpečnostní pojistku nelze nastavit, pokud není nastaven čas.

RADY PRO MIKROVLNNÉ VAŘENÍ

Mikrovlnné vaření

Chcete-li vařit nebo rozmrazovat potraviny v mikrovlnné troubě, je nutné, aby mikrovlnná energie prošla nádobou a pronikla do pokrmu. Z tohoto důvodu je důležité zvolit vhodné nádoby.

Doporučujeme použít kulaté a oválné nádoby než nádoby s rohy, protože mikrovlnná energie se hromadí v rozích a jídlo se může převařit.

Abyste zajistili rovnoměrné ohřátí jídla, je nutné jej otáčet, přerovnat nebo zamíchat.

Po dokončení vaření je nutná doba odstavení, aby se teplo rovnoměrně rozptýlilo po celém pokrmu.

Vlastnosti jídla	
Složení	Pokrm s vysokým obsahem tuku nebo cukru (např. vánoční puding, plněná paštika) vyžadují kratší dobu ohřevu. Budte opatrní, neboť přehřátí může způsobit požár.
Hustota	Hustota potravin ovlivňuje potřebnou délku doby vaření. Lehké porézní potraviny, jako jsou koláče nebo chléb, se vaří rychleji než těžší a hutnější potraviny, např. pečené maso a dušené pokrmy.
Množství	S rostoucím množstvím jídla vloženého do trouby je nutné zvýšit i dobu vaření. Například uvaření čtyř brambor bude trvat déle než dvou.
Velikost	Menší jídla a malé kousky se vaří rychleji než větší, protože mikrovlny mohou proniknout ze všech stran do středu. Chcete-li dosáhnout rovnoměrného vaření, vařte kousky stejné velikosti.
Tvar	Potraviny s nepravidelným tvarem, například kuřecí prsa a stehna, je nutné vařit v silnějších částech déle. Při mikrovlnném vaření se oblé tvary vaří rovnoměrněji než tvary hranaté.
Teplota jídla	Počáteční teplota potravin ovlivňuje potřebnou délku doby vaření. Chlazené potraviny se vaří déle než potraviny s pokojovou teplotou. Potraviny s náplní, např. koblíhy s džemem propíchněte, aby mohlo unikat teplo a pára.

Vlastnosti jídla	
Rozmístění	Nejsilnější části jídla, např. kuřecí stehna, umístíte směrem k vnějšímu okraji nádoby.
Zakrytí	Použijte potravinovou fólii s otvory pro mikrovlnné vaření nebo vhodné víko.
Propíchnutí	Před vařením nebo ohříváním potravin se slupkou nebo kůží, jako jsou brambory, ryby, kuřata a párky, propíchněte jejich slupku, protože se v nich kumuluje pára a potraviny by mohly explodovat. Důležité: Vejce ve skořápkách a celá vejce natvrdo by se neměla ohřívat pomocí mikrovln, protože mohou explodovat dokonce i po ukončení mikrovlnného varu.
Míchat, otáčet a přerovnávat	Pro dosažení rovnoměrného ohřevu je důležité během vaření jídlo míchat, otáčet a přerovnávat. Pokrm vždy míchejte a přerovnávejte od vnějšího okraje směrem ke středu.
Odstání	Po dokončení vaření je nutná doba odstavení, aby se teplo rovnoměrně rozptýlilo po celém pokrmu.
Přikrytí	Některé části rozmrazeného pokrmu mohou být horké. Horké části, např. nohy a křídla na kuřeti, lze přikrýt malými kousky fólie, které odrazí mikrovlny.

Nádobí bezpečné pro vaření v mikrovlnné troubě

Nádobí	Bezpečné pro mikrovlnné trouby	Poznámky
Allobal / nádoby s fólií	✓ / ✗	Pro ochranu jídla před přehřátím lze použít malé proužky allobalu. Mezi fólií a stěnami trouby by měla být vzdálenost alespoň 2 cm, neboť může dojít ke vzniku elektrického oblouku. Doporučujeme používat pouze nádoby s fólií, které jsou k těmto účelům označeny výrobcem, jehož pokyny pečlivě dodržujte.
Zapékací mísy	✓	Dodržujte vždy pokyny výrobce. Nepřekračujte uvedené doby ohřevu. Buďte velmi opatrní, protože tyto mísy mohou být velmi horké.
Porcelán a keramika	✓ / ✗	Porcelán, keramika, glazovaná keramika a kostní porcelán jsou obvykle vhodné, pokud nemají kovové zdobení.
Skleněné nádoby, např. Pyrex®	✓	Pokud používáte tenké skleněné nádoby, měli byste být opatrní, protože při náhlém ohřátí může dojít k jeho rozbití nebo prasknutí.
Kovové nádoby	✗	Při mikrovlnném ohřevu nedoporučujeme používat kovové nádoby, protože může způsobit vznik elektrického oblouku a následně požár.
Plastové / polystyrenové nádoby (např. na potraviny rychlého občerstvení)	✓	U některých nádob je třeba dávat pozor, neboť se mohou při vysokých teplotách zkroutit, roztavit nebo ztratit barvu.
Potravinová fólie	✓	Tato fólie by neměla být v kontaktu s pokrmem a je třeba ji propíchnout, aby mohla unikat pára.
Sáčky do mrazničky / pečicí sáčky	✓	Je třeba je propíchnout, aby mohla unikat pára. Zkontrolujte, zda jsou sáčky vhodné pro použití v mikrovlnné troubě. Nepoužívejte plastové ani kovové sponky, neboť se mohou roztavit či vznítit z důvodu vzniku elektrického oblouku.
Papír – talíře, kelímky a kuchyňské utěrky	✓	Používejte je pouze pro ohřívání nebo absorpci vlhkosti. Buďte opatrní, neboť jejich přehřátí může způsobit požár.
Slaměné a dřevěné nádoby	✓	Při použití těchto materiálů mějte troubu vždy pod dohledem, neboť jejich přehřátí může způsobit požár.
Recyklovaný papír a noviny	✗	Mohou obsahovat vtažky z kovu, které způsobují vytvoření elektrického oblouku a potenciálně i požár.

OVLÁDÁNÍ MIKROVLNNÉ TROUBY

Mikrovlnné vaření

Troubu lze naprogramovat až na 90 minut. Časový interval nastavení doby vaření se pohybuje v rozmezí 15 sekund až 5 minut. Závisí na celkové délce vaření podle následující tabulky.

Doba vaření	Interval
0-5 minut	15 sekund
5-10 minut	30 sekund
10-30 minut	1 minuta
30-90 minut	5 minut

Ruční rozmrazování

Pro ruční rozmrazování (bez použití funkce automatického rozmrazování) použijte 270 W. Při každém výběru stupně výkonu se na displeji zobrazí symbol pro rozmrazování.

Výkonové stupně mikrovlnného ohřevu

Trouba má 6 stupňů výkonu:

Nastavení výkonu	Doporučené použití
900 W/VYSOKÝ	Používá se pro rychlé vaření nebo ohřívání, např. polévek, hotových jídel, konzervovaných jídel, nápojů, zeleniny, ryb atd.
630 W	Používá se pro časově delší vaření hutnějších jídel, např. pečeně, sekané a porcované masa, dále choulostivějších jídel jako je sýrová omáčka nebo piškotový koláč. Během takto omezeného stupně vaření omáčka nepřekypí a pokrm se provaří rovnoměrně bez převaření na okrajích.
450 W	Používá se pro husté pokrmy vyžadující delší dobu vaření (při běžné přípravě v troubě), např. hovězí. Doporučujeme použít tento výkon, abyste zajistili, že bude maso dostatečně měkké.
270W/ ROZMRAZOVÁNÍ	Výběrem tohoto stupně dosáhnete rovnoměrného rozmrazení. Tento stupeň je též ideální pro pozvolné vaření rýže, těstovin, knedlíků a vaječného krému.
90 W	Používá se pro pomalé rozmrazování, např. šlehačkového dortu nebo pečiva.
0 W	Pro odstání/časovač.

W = WATT

Příklad: Chcete ohřívat polévku po dobu 2,5 minuty na stupni výkonu 630 W.

1. Stiskněte tlačítko stupně výkonu.
2. Zadejte čas otočením ovladače ČASU/HMOTNOSTI doprava/doleva, až se zobrazí hodnota 2:30.
3. Stiskněte tlačítko START/QUICK.
4. Zkontrolujte displej:

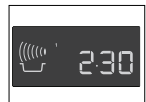
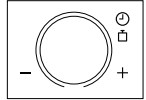
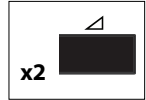

Důležité upozornění:

Pokud není vybrán stupeň výkonu, bude automaticky nastaveno 900 W/VYSOKÝ.

Poznámka:

- Pokud během vaření otevřete dvířka, doba ohřívání na digitálním displeji se automaticky zastaví. Čas se opět začne odpočítávat, jakmile dvířka zavřete a stisknete tlačítko START/QUICK.
- Pokud chcete během vaření zjistit stupeň výkonu, stiskněte jedenkrát tlačítko stupně výkonu.
- Během vaření můžete dobu ohřevu zvýšit nebo snížit pomocí ovladače ČASU/HMOTNOSTI.
- Během přípravy pokrmu můžete změnit výkonový stupeň otočením ovladače nastavení stupně VÝKONU.
- Chcete-li během vaření zrušit nastavený program, stiskněte dvakrát tlačítko STOP.

Časovač

Příklad: Chcete nastavit časovač na 7 minut.

1. Stiskněte sedmkrát tlačítko stupně výkonu.
2. Zadejte čas otočením ovladače ČASU/HMOTNOSTI doprava/doleva, až se zobrazí hodnota 07:00.
3. Stiskněte tlačítko START/QUICK.
4. Zkontrolujte displej:

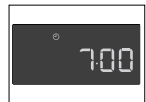
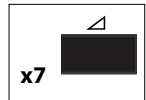

Poznámka:

- Časovač můžete pozastavit stisknutím tlačítka STOP. Chcete-li časovač opět spustit, stiskněte tlačítko START/QUICK. Chcete-li jej ukončit, stiskněte znovu tlačítko STOP.

Přidání 30 sekund

Tlačítko START/QUICK umožňuje použití dvou následujících funkcí:

1. Přímé spuštění

Stisknutím tlačítka START/QUICK můžete přímo spustit proces mikrovlnného vaření po dobu 30 sekund se stupněm výkonu 900 W/VYSOKÝ.

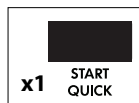

2. Prodloužení doby vaření

Doba úpravy může být prodloužena o násobek 30 sekund stisknutím tlačítka START/QUICK během provozu trouby.

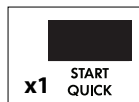

Poznámka:

- Funkci +30 sekund můžete použít i v režimu grilu.
- Tuto funkci nelze použít během režimu AUTOMATICKÉHO VAŘENÍ nebo AUTOMATICKÉHO ROZMRAZOVÁNÍ.

Plus a minus

Funkce PLUS  a MINUS  umožňuje zvýšení nebo snížení doby vaření při použití automatických programů.

Pokud chcete, aby vařené brambory byly spíše tvrdé, použijte MINUS .

Chcete-li, aby byly vařené brambory měkčí, použijte PLUS .

Příklad: Chcete uvařit 0,3 kg brambor.

1. Vybete požadovanou nabídku dvojitým stisknutím tlačítka AUTOMATICKÉHO VAŘENÍ.



2. Otočte ovladačem ČASU/HMOTNOSTI tak, aby se zobrazila hodnota 0,3.

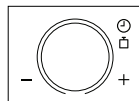

3. Stisknutím tlačítka pro výběr stupně výkonu zvolte nastavení PLUS .

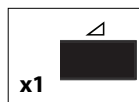

4. Stiskněte tlačítko START/QUICK.

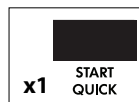

5. Zkontrolujte displej:



Poznámka:

Chcete-li zrušit funkci PLUS / MINUS, stiskněte třikrát tlačítko stupně výkonu.

Pokud vyberete PLUS, zobrazí se na displeji symbol .

Pokud vyberete MINUS, zobrazí se na displeji symbol .

Grilování a duální grilování

Tato mikrovlnná trouba má dva režimy GRILOVÁNÍ:

1. Pouze gril.
2. Duální gril (gril s mikrovlnami)

Důležité:

1. Pro grilování se doporučuje vysoký nebo nízký rošt.
2. Při prvním použití grilu můžete zaregistrovat kouř nebo zápach spáleniny. Toto je normální a nesignalizuje poškození trouby. Abyste se tomuto problému vyhnuli, zapněte gril před prvním použitím na 20 minut bez jídla.

Pouze gril

Tento režim lze použít pro grilování a pečení pokrmů.

Příklad: Příprava toastu za 4 minuty.

1. Stiskněte tlačítko grilu.
2. Zadejte čas otočením ovladače ČASU/HMOTNOSTI doprava/doleva, až se zobrazí hodnota 04:00.
3. Stiskněte tlačítko START/QUICK.
4. Zkontrolujte displej:

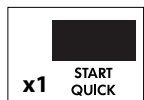

Duální grilování

Tento režim používá kombinaci výkonu funkce Gril a výkonu Mikrovlny (90 W až 630 W). Stupeň výkonu mikrovln je přednastaven na 270 W.

Tlačítko	Nastavení výkonu
Gril x 1	0 W
Gril x 2	270 W
Gril x 3	450 W
Gril x 4	630 W
Gril x 5	0 W

Příklad: Grilování špízu za 7 minut s funkcí DUÁLNÍ GRILOVÁNÍ (450 W).

1. Stiskněte třikrát tlačítko grilu.
2. Zadejte čas otočením ovladače ČASU/HMOTNOSTI doprava/doleva, až se zobrazí hodnota 07:00.
3. Stiskněte tlačítko START/QUICK.
4. Zkontrolujte displej:

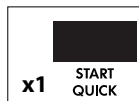
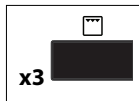

Více krokové vaření

Pomocí funkce mikrovlnného vaření můžete naprogramovat maximálně 3 sekvence kombinace funkcí MIKROVLNY, GRILOVÁNÍ nebo DUÁLNÍ GRILOVÁNÍ.

Příklad: Když chcete vařit:

2 minuty a 30 sekund při výkonu 630 W

(Krok 1)

5 minut pouze grilování

(Krok 2)

Krok 1

1. Stiskněte dvakrát tlačítko stupně výkonu.
2. Zadejte požadovaný čas otočením ovladače ČASU/HMOTNOSTI doprava, až se zobrazí hodnota 2:30.
3. Zkontrolujte displej:

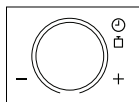
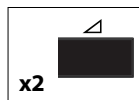

Krok 2

1. Stiskněte tlačítko grilu.
2. Zadejte požadovanou dobu vaření otočením ovladače ČASU/HMOTNOSTI doprava, až se zobrazí hodnota 05:00.

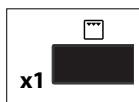

3. Stiskněte tlačítko START/QUICK.

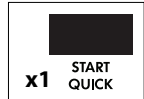

4. Zkontrolujte displej:



Trouba zahájí vaření po dobu 2,5 minut při výkonu 630 W a poté po dobu 5 minut pouze v režimu Gril.

Funkce automatického vaření a rozmrazování

Funkce AUTOMATICKÉHO VAŘENÍ a AUTOMATICKÉHO ROZMRAZOVÁNÍ automaticky nastaví správný režim a dobu vaření. Na výběr máte z šesti nabídek funkce AUTOMATICKÉHO VAŘENÍ a ze dvou nabídek AUTOMATICKÉHO ROZMRAZOVÁNÍ.

Automatické vaření

Automatické vaření	Symbol	Nastavení
Nápoj		Mikrovlny
Vařené brambory/ brambory ve slupce		Mikrovlny
Grilované špízy		Mikrovlnný ohřev + grilování
Gratinované rybí filety		Mikrovlnný ohřev + grilování
Grilované kuře		Mikrovlnný ohřev + grilování
Zapékání		Mikrovlnný ohřev + grilování

Příklad: Chcete uvařit 0,3 kg brambor.

1. Vyberte požadovanou nabídku dvojitým stisknutím tlačítka AUTOMATICKÉHO VAŘENÍ.



2. Otočte ovladačem ČASU/HMOTNOSTI tak, aby se zobrazila hodnota 0,3.



3. Stiskněte tlačítko START/QUICK.

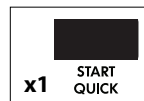

4. Zkontrolujte displej:



Jakmile je nutné provést nějakou akci (např. otočení pokrmu), trouba se zastaví, zazní zvukový signál a na displeji bude blikat indikátor a zobrazí se zbývající doba vaření. Chcete-li pokračovat ve vaření, stiskněte tlačítko START/QUICK. Po skončení doby automatického vaření se program automaticky zastaví. Zazní zvukový signál a začne blikat symbol vaření. Po 1 minutě a zvukovém signálu se zobrazí aktuální čas.

Automatické rozmrazování

Pokrm	Symbol	Nastavení
Maso/drůbež/ryby		Mikrovlny
Chléb		Mikrovlny

Příklad: Rozmrazení 0,2 kg chleba.



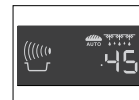
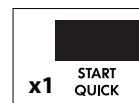
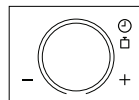
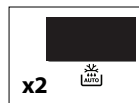









1. Vyberte požadovanou nabídku dvojitým stisknutím tlačítka AUTOMATICKÉHO ROZMRAZOVÁNÍ.
2. Otočte ovladačem ČASU/HMOTNOSTI tak, aby se zobrazila hodnota 0,2.
3. Stiskněte tlačítko START/QUICK.
4. Zkontrolujte displej:







Jakmile je nutné provést nějakou akci (např. otočení pokrmu), trouba se zastaví, zazní zvukový signál a na displeji bude blikat indikátor a zobrazí se zbývající doba vaření. Chcete-li pokračovat ve vaření, stiskněte tlačítko START/QUICK. Po skončení doby automatického rozmrazování se program automaticky zastaví. Zazní zvukový signál a začne blikat symbol vaření. Po 1 minutě a zvukovém signálu se zobrazí aktuální čas.

TABULKY PROGRAMŮ

Tabulky funkce automatického vaření a rozmrazování

Automatické vaření	Hmotnost (interval) / nádobí	Tlačítko	Postup
Nápoj (čaj/káva) 	1-6 šálků 1 šálek = 200 ml	 x1	Položte šálek k okraji otočného talíře.
Važené brambory a brambory ve slupce 	0,2 - 1,0 kg (100 g) Hrniec a poklice	 x2	Važené brambory: Olupejte brambory a nakrájejte je na kusy podobné velikosti. Brambory ve slupce: Vyberte brambory podobné velikosti a umyjte je. <ul style="list-style-type: none"> • Vložte važené brambory nebo brambory ve slupce do hrnce. • Přidejte požadované množství vody (na 100 g) cca 2 lžice a trochu soli. • Zakryjte víkem. • Po zaznění zvukového signálu zamíchejte a znovu přikryjte. • Po dokončení vaření odstavte na cca 2 minuty.
Grilované špízy 	0,2 - 0,8 kg (100 g) Horní rošt	 x3	<ul style="list-style-type: none"> • Viz recept na grilované špízy na straně 125. • Uložte na vysoký rošt a dejte vařit. • Po zaznění signálu pokrm otočte. • Po dovaření sundejte z roštu a podávejte na talíři. (Doba odstavení není nutná.)
Gratinované rybí filety 	0,5 kg - 1,5 kg * (100 g) Gratinovací nádoba Nízký rošt	 x4	<ul style="list-style-type: none"> • Viz recepty na gratinované rybí filety na straně 125-126. * Celková hmotnost všech přísad
Grilované kuře 	0,9 kg - 1,8 kg * (100 g) Plochá mísa Nízký rošt	 x5	<ul style="list-style-type: none"> • Smíchejte 2 lžice oleje, 1 lžičku papriky, sůl a pepř a směsí posypte kuře. • Propíchněte kůži kuřete. • Do ploché mísy vložte kuře prsy dolů. • Uložte na nízký rošt a dejte vařit. • Po zaznění signálu pokrm otočte. • Po dovaření ponechejte cca 3 minuty v troubě, sundejte z roštu a podávejte na talíři.
Zapékání 	0,5 - 1,5 kg * (100 g) Gratinovací nádoba Nízký rošt	 x6	<ul style="list-style-type: none"> • Viz recepty na zapékání na straně 126. * Celková hmotnost všech přísad

Důležité: Chlazené potraviny se vaří od 5 °C a mražené potraviny se od -18 °C.

Automatické vaření	Hmotnost (interval) / nádoby	Tlačítko	Postup
<p>Maso, ryby drůbež</p>  <p>(celá ryba, rybí plátky, rybí filety, kuřecí stehna, kuřecí prsa, mleté maso, steak, kotlety, hamburgery, párky)</p>	0,2 - 1,0 kg (100 g) Plochá mísa	 x1	<ul style="list-style-type: none"> • Položte pokrm do ploché mísy do středu otočného talíře. • Po zaznění signálu pokrm otočte, přerovnejte a oddělte. Konce silných částí a teplá místa chraňte alobalem. • Po rozmrazení zabalte pokrm do alobalu na 15 až 45 minut, aby došlo k celkovému rozmražení. • Poznámka: Není vhodné pro celou drůbež. • Mleté maso: Po zaznění signálu pokrm otočte. Je-li to možné, rozmražené části vyndejte.
<p>Chléb</p>   <p>AUTO</p>	0,1 - 1,0 kg (100 g) Plochá mísa	 x2	<ul style="list-style-type: none"> • Rozmístěte pokrm do ploché mísy do středu otočného talíře. Pro 1,0 kg položte přímo na otočný talíř. • Po zaznění signálu pokrm otočte, přerovnejte a odstraňte rozmražené plátky. • Po rozmrazení zabalte pokrm do alobalu nechte 5 až 15 minut odstát, aby došlo k celkovému rozmražení.

Důležité: Chlazené potraviny se vaří od 5 °C a mražené potraviny se od -18 °C.

Poznámka:

- Zadejte pouze hmotnost pokrmu. Nepřidávejte hmotnost nádoby.
- Pro pokrm, který váží více nebo méně než hmotnosti/množství uvedené v tabulkách pro automatické vaření a rozmrazování, použijte ruční postup.
- Konečná teplota se bude měnit podle počáteční teploty. Po dokončení vaření zkontrolujte, zda je pokrm ohřátý.
- Jakmile je nutné provést nějakou akci (např. otočení pokrmu), trouba se zastaví, zazní zvukový signál a na displeji bude blikat indikátor a zobrazí se zbývající doba vaření. Chcete-li pokračovat ve vaření, stiskněte tlačítko START/QUICK.
- Po skončení režimů Mikrovlny/Gril/Duální se může spustit ventilátor.

Důležité: Automatické rozmrazování

1. Steaky a kotlety by měly být zmrazeny v jedné vrstvě.
2. Mleté maso by mělo být zmrazeno v tenké formě.
3. Po obrácení přikryjte rozmražené části malými plochými kousky alobalu.
4. Drůbež by se měla po rozmražení ihned zpracovat.

Recepty pro automatické vaření

Grilované špízy

1. Napíchněte maso a zeleninu střídavě na 4 dřevěné špejle.
2. Smíchejte olej s kořením a rozetřete po špízu.
3. Položte špízy na vysoký rošt a vařte v režimu AUTOMATICKÉ VAŘENÍ „grilování špízů“.

4 porce	
400 g	vepřové kotlety, nakrájené na kostičky
100 g	prorostlá slanina
100 g	rozčtvrcené cibule
250 g	rajčata, rozčtvrcená
100 g	zelený pepř, drcený
2 lžičce	olej
4 lžičky	paprika
	sůl
1 lžičky	kajenský pepř
1 lžičky	worčestrová omáčka

Gratinované rybí filety „Esterhazy“

1. Vložte zeleninu, máslo a koření do hrnce a pořádně promíchejte. Vařte po dobu 2-6 minut při výkonu 900 W v závislosti na hmotnosti.
2. Omyjte rybu, osušte ji, pokapejte citrónovou šťávou a osolte.
3. Smíchejte čerstvou smetanu se zeleninou a znovu dochuťte.
4. Vložte polovinu množství zeleniny do gratinovací nádoby. Nahoru položte rybu a vysypte na ni zbývající zeleninu.
5. Posypte goudou, hrnec položte na nízký rošt a vařte v režimu AUTOMATICKÉHO VAŘENÍ „gratinované rybí filety“.
6. Po dokončení vaření odstavte na cca 5 minuty.

0,5 kg	1,0 kg	1,5 kg	
230 g	450 g	680 g	rybí filety
100 g	200 g	300 g	pórek (nařezaný na kolečka)
20 g	40 g	60 g	cibule (nejmno nakrájená)
40 g	100 g	140 g	mrkev (nastrouhaná)
10 g	15 g	20 g	máslo nebo margarín
			sůl, pepř a muškátový oříšek
2 lžičce	1½ lžičce	2 lžičce	citrónová šťáva
50 g	100 g	150 g	zakysaná smetana creme fraiche
50 g	100 g	150 g	gouda (nastrouhaná)

Gratinované rybí filety po italsku

1. Omyjte rybu, osušte ji, pokapejte citrónovou šťávou, osolte a potřete máslem s ančovičkami.
2. Vložte do gratinovací mísy.
3. Rybu potřete goudou.
4. Na sýr položte rajčata.
5. Osolte, opepřete a přidejte směs bylinek.
6. Osušte Mozzarella, nakrájejte ji na plátky a položte na rajčata. Sýr posypte bazalkou.
7. Položte gratinovací nádobu na nízký rošt a vařte v režimu AUTOMATICKÉHO VAŘENÍ „gratinované rybí filety“.
8. Po dokončení vaření odstavte na cca 5 minuty.

0,5 kg	1,0 kg	1,5 kg	
200 g	430 g	630 g	rybí filety
1/2 lžíce	1 lžíce	1/2 lžíce	citrónová šťáva
1/2 lžíce	1 lžíce	1/2 lžíce	máslo s ančovičkami
30 g	50 g	80 g	gouda (nastrouhaná)
			sůl a pepř
150 g	300 g	450 g	čerstvá rajčata
1 lžíce	1 1/2 lžíce	2 lžíce	směs nasekaných bylinek
100 g	180 g	280 g	Mozzarella
1/2 lžíce	3/4 lžíce	1 lžíce	bazalka (nasekaná)

Špenát (gratinovaný)

1. Smíchejte listový špenát s cibulí, osolte, opepřete a přidejte muškátový oříšek.
2. Do gratinovací nádoby dejte tuk. Do mísy vložte střídavě vrstvy bramborových plátků, šunku nařezanou na kostičky a špenát. V horní vrstvě by měl být špenát.
3. Smíchejte vejce s čerstvou smetanou, přidejte sůl a pepř a zalijte touto směsí gratin.
4. Na gratin nasype nastrouhaným sýrem.
5. Uložte na nízký rošt a vařte v režimu AUTOMATICKÉHO VAŘENÍ „Gratin“.
6. Po dokončení vaření odstavte na 5-10 minut.

0,5 kg	1,0 kg	1,5 kg	
150 g	300 g	450 g	listový špenát (vařený)
15 g	30 g	45 g	cibule (nejemno nakrájená)
			sůl, pepř a muškátový oříšek
5 g	10 g	15 g	máslo nebo margarín (na vymaštění nádoby)
150 g	300 g	450 g	vařené brambory (na plátky)
35 g	75 g	110 g	vařená šunka (na kostičky)
50 g	100 g	150 g	zakysaná smetana creme fraiche
1	2	3	vejce
40 g	75 g	115 g	strouhaný sýr

Bramborový a cuketový gratin

1. Vymastěte gratinovací nádobu a položte do mísy střídavě vrstvy bramborových plátků a cukety.
2. Smíchejte vejce s čerstvou smetanou, přidejte sůl, pepř a česnek a zalijte touto směsí gratin.
3. Gratin posypte goudou.
4. Nakonec posypte gratin slunečnicovými semínky.
5. Uložte na nízký rošt a vařte v režimu AUTOMATICKÉHO VAŘENÍ „Gratin“.
6. Po dokončení vaření odstavte na 5-10 minut.

0,5 kg	1,0 kg	1,5 kg	
5 g	10 g	15 g	máslo nebo margarín (na vymaštění nádoby)
200 g	400 g	600 g	vařené brambory (na plátky)
115 g	230 g	345 g	cuketa (nejemno nakrájená)
75 g	150 g	225 g	zakysaná smetana creme fraiche
1	2	3	vejce
1/2	1	2	rozdrcený stroužek česneku
			sůl a pepř
40 g	80 g	120 g	strouhaný sýr gouda
10 g	20 g	30 g	slunečnicová semínka

Tabulky vaření

Použité zkratky

lžice = lžice	šálek = plný šálek	g = gram	ml = mililitr	min = minuty
lžička = lžička	kg = kilogram	l = litr	cm = centimetr	

Ohřívání pokrmů a nápojů

Pokrm/Nápoj	Množství -g/ml-	Nastavení	Stupeň výkonu	Doba (min)	Metoda
Mléko 1 šálek	150	Mikrovlny	900 W	přibližně 1	nezakrývejte
Voda 1 šálek	150	Mikrovlny	900 W	cca 2	nezakrývejte
6 šálků	900	Mikrovlny	900 W	8-10	nezakrývejte
1 nádoba	1000	Mikrovlny	900 W	9-11	nezakrývejte
Jídlo na jeden talíř (zelenina, maso a přílohy)	400	Mikrovlny	900 W	4-6	přilijte trochu vody do omáčky, přikryjte pokličkou a v polovině ohřívání zamíchejte
Polévka / dušený pokrm	200	Mikrovlny	900 W	1-2	přikryte, po ohřátí zamíchejte
Zelenina	200	Mikrovlny	900 W	2-3	v případě potřeby přilijte trochu vody, přikryte a v polovině ohřívání zamíchejte
	500	Mikrovlny	900 W	3-5	
Maso, 1 plátek*	200	Mikrovlny	900 W	přibližně 3	rozetřete tenkou vrstvou omáčky na horní část, přikryte
Rybí filety*	200	Mikrovlny	900 W	3-5	přikryte
Koláč, 1 plátek	150	Mikrovlny	450 W	1/2-1	vložte do ploché misky
Dětská výživa, 1 sklenice	190	Mikrovlny	450 W	1/2-1	nalijte do vhodné nádoby pro mikrovlnné trouby, po ohřátí pořádně zamíchejte a zkontrolujte teplotu
Rozpuštěný margarín nebo máslo*	50	Mikrovlny	900 W	1/2	přikryte
Rozpuštěná čokoláda	100	Mikrovlny	450 W	3-4	občas zamíchejte

* z chlazeného

Rozmrazování

Pokrm	Množství (g)	Nastavení	Stupeň výkonu	Doba (min)	Metoda	Doba odstání (min)
Guláš	500	Mikrovlny	270 W	8-9	v polovině rozmrazování zamíchejte	10-30
Koláč, 1 plátek	150	Mikrovlny	270 W	1-3	vložte do ploché misky	5
Ovoce, např. třešně, jahody, maliny, švestky	250	Mikrovlny	270 W	3-5	rovnoměrně rozložte, v polovině rozmrazování obraťte	5

Doby uvedené v tabulce jsou vodítka a mohou se měnit podle teploty zmrazení, kvality a hmotnosti potravin.

Rozmrazování a vaření

Pokrm	Množství (g)	Nastavení	Stupeň výkonu	Doba (min)	Přilítá voda (lžice)	Metoda	Doba odstání (min)
Rybí filet	300	Mikrovlny	900 W	9-11	-	přikryte	2
Jídlo na jeden talíř	400	Mikrovlny	900 W	8-10	-	přikryte, po 6 minutách zamíchejte	2
Brokolice	300	Mikrovlny	900 W	6-8	3-5	přikryte, v polovině vaření zamíchejte	2
Hrášek	300	Mikrovlny	900 W	6-8	3-5	přikryte, v polovině vaření zamíchejte	2
Míchaná zelenina	500	Mikrovlny	900 W	9-11	3-5	přikryte, v polovině vaření zamíchejte	2

Vaření, grilování a pečení

Pokrm/ Nápoj	Množství -g/ml-	Nastavení	Stupeň výkonu	Doba (min)	Metoda	Doba odstání (min)
Brokolice	500	Mikrovlňny	900 W	6-8	přidejte 4-5 lžic vody, přikryjte, v polovině vaření zamíchejte	-
Hrášek	500	Mikrovlňny	900 W	6-8	přikryjte, přidejte 4-5 lžic vody, v polovině vaření zamíchejte	-
Mrkev	500	Mikrovlňny	900 W	9-11	nakrájejte na kolečka, přidejte 4-5 lžic vody, přikryjte, v polovině vaření zamíchejte	-
Pečeně (vepřová, telecí a jehněčí)	1000	Mikrovlňny	450 W	16-18	ochuťte podle potřeby, položte na nízký rošt, otočte po *	10
		Duální gril	450 W	5-7*		
		Mikrovlňny	450 W	14-16		
		Duální gril	450 W	4-6		
	1500	Mikrovlňny	450 W	26-28		10
		Duální gril	450 W	5-8*		
Hovězí pečeně (středně propečená)	1000	Mikrovlňny	630 W	5-8	ochuťte podle potřeby, položte na nízký rošt, otočte po *	10
		Duální gril	630 W	8-10*		
		Duální gril	630 W	3-5		
	1500	Mikrovlňny	630 W	12-15		10
Duální gril		630 W	12-15*			
Kuřecí stehna	200	Duální gril	450 W	6-7*	ochuťte podle potřeby, položte stranou s kůží dolů na vysoký rošt, otočte po *	3
		Gril	450 W	4-6		
Steaky z kýty 2 kusy, středně propečené	400	Gril		11-12*	položte na vysoký rošt, otočte po *, po ogrilování dochuťte	
		Gril		6-8		
Pečení v gratinovacích nádobách		Grilování		8-13	nádobu postavte na nízký rošt	
Sýrové toasty	1 kus	Mikrovlňny	450 W	1/2	opečte chleba a namažte na něj máslo, na ně položte plátek vařené šunky, plátek ananasu a sýra	
	4 kusy	Gril		5-6		
Mražená pizza		300	Mikrovlňny	450 W	1/2 -1	položte na nízký rošt
	Gril			5-6		
	400	Mikrovlňny	450 W	6-7		
		Duální gril	450 W	5-7		

RECEPTY

Všechny recepty v této příručce jsou určeny pro 4 porce, pokud není uvedeno jinak.

Přizpůsobení receptů pro mikrovlnnou troubu

Chcete-li přizpůsobit své oblíbené recepty pro mikrovlnnou troubu, měli byste vzít v úvahu následující informace: Zkrátte doby vaření o třetinu až polovinu. Projděte si příklad receptů v této příručce.

Potraviny s vysokým obsahem vlhkosti, jako jsou maso, ryby, drůbež, zelenina, ovoce, dušené pokrmy a polévky, lze bez problému připravovat v mikrovlnné troubě.

Povrch potravin s nízkou vlhkostí, například tácy s jídlem, by měl být před ohříváním nebo vařením zvlhčen. Množství tekutiny, kterou je třeba přidat na syrové potraviny, které se mají dusit, by se mělo snížit asi na dvě třetiny množství v původním receptu. V případě potřeby přilijte během vaření více tekutiny.

Množství přidávaného tuku může být značně sníženo. K ochucení jídla stačí malé množství másla, margarínu nebo oleje. Z tohoto důvodu je tato mikrovlnná trouba skvělá pro přípravu nízkotučných pokrmů jako součást diety.

Cibulová polévka

- Vymažte hrncem tukem, přidejte na plátky nakrájenou cibuli, maso a ochuťte. Přikryjte a dejte vařit.
9-11 min. 900 W
- Opečte krajíce chleba, nakrájejte je na kostičky a rozdělte je do polévkových misek. Opražené kostičky chleba zalijte polévkou a posypte sýrem.
- Položte hrnce na otočný talíř a nechte grilovat.
6-7 min. Gril

Nádobí	Hrnc s pokličkou (objem 2 l) 4 polévkové misky (200 ml)
10 g	máslo nebo margarín
100 g	nakrájené cibule
800 ml	maso
	sůl a pepř
2 krajíce	chléb
40 g	strouhaný sýr

Lilek plněný mletým masem

- Rozkrojte lilky podélně napůl. Lžičkou vydlabejte z lilků dužninu tak, aby byla slupka tlustá asi 1 cm. Vydlabanou dužninu nakrájejte.
- Olupejte slupku z rajčat a nakrájejte je.
- Nalijte na dno nádoby olivový olej. Přidejte cibuli, přikryjte a dejte vařit.
2 min. 900 W
- Nakrájejte chilli papriku na kolečka. Ponechejte třetinu množství na ozdobu. Smíchejte mleté maso s nařezanými lilky, cibulí, rajčaty, kolečky chilli papriky, česnekem a petrželí. Podle potřeby dochuťte.
- Osušte půlky lilku. Naplňte je polovinou množství směsi mletého masa, nahoru rozetřete sýr feta a přidejte zbytek náplně.
- Vložte půlky lilku do ploché misky a mísu umístěte na spodní rošt a nechte vařit.
11-13 min. Duální gril (630 W)
Ozdobte lilky kolečky chilli papriky a pokračujte ve vaření.
4-7 min. Duální gril (630 W)
Po dokončení vaření odstavte na cca 2 minuty.

Nádobí	Nádoba s pokličkou (objem 1 l) Mělká plochá mísa (délka cca 30 cm)
250 g	lilky
200 g	rajčata
1 lžice	olivový olej pro vymaštění nádoby
100 g	cibule, nakrájená
4	jemné zelené chilli papričky, bez semínek
200 g	mleté hovězí maso
2	rozetřené stroužky česneku
2 lžice	nakrájená petržel
	sůl a pepř
	paprika
60 g	Sýr Feta, na kostičky

Houby s rozmarýnem

- Houby zbavíme nožiček. Nakrájíjete nožičky na malé kousky.
- Do mělké nádoby vložte tuk. Přidejte cibule, nakrájenou slaninu a nožičky hub. Ochuťte pepřem a rozmarýnem, přikryjte a dejte vařit.
3-5 min. 900 W
Nechte zchladnout.
- Ohřejte smetanu a 100 ml vína v misce.
1-3 min. 900 W
- Smíchejte zbytek vína s moukou, vmíchejte do horké tekutiny, přikryjte a dejte vařit. Během vaření jednou zamíchejte.
cca 1 min. 900 W
- Naplňte houby směsí ze slaniny a vložte je do mělké nádoby. Nalijte omáčku na houby a dejte vařit na nízkém roštu.
6-8 min. Duální gril (630 W)
Po uvaření nechte odstát cca 2 min.

Nádobí	Hrnc s pokličkou (objem 2 l) Mělká kulatá gratinovací nádoba (délka cca 22 cm)
8	velké houby (cca 225 g), celé
20 g	máslo nebo margarín
50 g	cibule (nejemno nakrájená)
50 g	slanina (nejemno nakrájená)
	černý pepř
	čerstvý rozmarýn, nasekaný
125 ml	bílé víno (suché)
125 ml	smetana
20 g	mouka

Filety z platýse

- Omyjte rybu a oklepáním ji osušte. Odstraňte kosti.
- Nakrájíjete citrón a rajčata na tenké plátky.
- Vymastěte pečicí nádobu máslem. Vložte do ní rybí filety a pokapejte je rostlinným olejem.
- Do nádoby nasypete petrželku, nahoru dejte plátky rajčat a ochuťte. Na rajčata dejte plátky citrónu a polijte je bílým vínem.
- Na citrón dejte malé kousky másla, nádobu přikryjte a dejte vařit.
11-13 min. 630 W
Po dokončení vaření odstavte na cca 2 minuty.

Nádobí	Mělká oválná pečicí nádoba s potravinovou fólií vhodnou do mikrovlnné trouby (délka asi 26 cm).
400 g	filety z platýse
1	celý citrón
150 g	rajčata
10 g	máslo
1 lžice	rostlinný olej
1 lžice	nakrájená petržel
	sůl a pepř
4 lžice	bílé víno
20 g	máslo nebo margarín

Pstruh s mandlemi

- Omyjte pstruha, osušte jej, pokapejte citrónovou šťávou. Rozetřete sůl na vnější i vnitřní straně ryby a nechejte ji 15 minut odstát.
- Rozpusťte máslo.
1 min. 900 W
- Rybu osušte, polijte máslem a vyválejte v mouce.
- Do nádoby dejte tuk. Vložte pstruha do nádoby a dejte jej vařit na nízkém roštu. Ve dvou třetinách vaření pstruha otočte a posypte jej mandlemi.
15-18 min. Duální gril (450 W)
Po dokončení vaření odstavte na cca 2 minuty.

Nádobí	Mělká oválná pečicí nádoba (délka asi 26 cm).
4	pstruh (200 g), zdobené
	šťáva z jednoho citrónu
	sůl
30 g	máslo nebo margarín
50 g	mouka
10 g	máslo nebo margarín na vymaštění nádoby
50 g	mandlovými lupínky

Rybí filety se sýrovou omáčkou

- Omyjte rybu, osušte jej oklepáním a pokapejte jej citrónovou šťávou. Potřete solí.
- Nalijte olej do nádoby. Přidejte nakrájenou cibuli, přikryjte a dejte vařit.
1-2 min. 900 W
- Zasypte cibuli moukou, přilijte bílé víno a zamíchejte.
- Vymažte gratinovou nádobu tukem a vložte do ní rybu. Rybu zalijte omáčkou a posypte sýrem. Položte na nízký rošt a dejte vařit.
7-8 min. 450 W
14-16 min. Duální gril (450 W)
Po uvaření nechte odstát cca 2 min.

Nádobí	Hrnc s pokličkou (objem 2 l) Mělká kulatá gratinovací nádoba (délka cca 25 cm)
800 g	rybí filety
2 lžíce	citrónová šťáva
	sůl
10 g	máslo nebo margarín
50 g	cibule (nejemno nakrájená)
20 g	mouka
100 ml	bílé víno
1 lžička	rostlinný olej pro vymaštění nádoby
100 g	nastrouhaný ementál
2 lžíce	nakrájená petržel

Curyšské telecí

- Nakrájejte telecí maso na nudličky.
- Vymastěte nádobu máslem. Do nádoby vložte maso a cibuli, přikryjte ji a dejte vařit. Během vaření jednou zamíchejte.
6-9 min. 900 W
- Přilijte bílé víno, karamelovou omáčku a smetanu, zamíchejte, přikryjte a pokračujte ve vaření. Občas zamíchejte.
3-5 min. 900 W
- Po skončení vaření směs zamíchejte, nechte asi na 5 minut odstát. Ozdobte petrželkou.

Nádobí	Hrnc s pokličkou (objem 2 l)
600 g	telecí filet
10 g	máslo nebo margarín
50 g	bílé víno
100 ml	máslo nebo margarín
	ochucená karamelová omáčka, pro cca 1/2 litru šťávy
300 ml	smetana
1 lžíce	nakrájená petržel

Plněná šunka

- Smíchejte špenát se sýrem a čerstvým sýrem (fromage frais) a ochutňte.
- Dejte jednu polévkovou lžici náplně na každý plátek vařené šunky a plátky srolujte. Propíchněte šunku dřevěnou špejlí.
- Vyrobte bešamelovou omáčku tak, že nalijte vodu a smetanu do hrnce a dejte vařit.
2-4 min. 900 W
Smícháním mouky a másla vytvořte jíšku, přidejte ji do hrnce a rozmíchejte ji. Hrnc přikryjte a dejte vařit, dokud nebude omáčka hustá.
1-2 min. 900 W
Zamíchejte a ochutnejte.
- Nalijte omáčku do vymaštěné nádoby, vložte naplněné šunkové rolky na omáčku a dejte vařit s pokličkou.
10-12 min. Duální grilování (630 W)
Po dovaření nechte cca 5 minut odstát.

Nádobí	Hrnc s pokličkou (objem 2 l) Oválná gratinovací nádoba (délka cca 26 cm)
150 g	nasekaný listový špenát
150 g	fromage frais, s obsahem tuku 20 %
50 g	nastrouhaný ementál
	pepř a paprika
8 plátků	vařená šunka (400 g)
125 ml	voda
125 ml	smetana
20 g	mouka
20 g	máslo nebo margarín
10 g	máslo nebo margarín na vymaštění nádoby

Telecí kotlety s mozzarelou

- Omyjte telecí maso, osušte je a rozklepejte.
- Rozmačkejte rajčata, přidejte česnek, olej, sůl, pepř, kapary a oregano a tuto směs nalijte na telecí maso. Přikryjte a dejte vařit.
15-19 min. 630 W
Plátky masa otočte.
- Na každý kotlet položte plátek mozzarely, ochutňte a vařte bez pokličky na vysokém roštu.
9-12 min. Duální gril (630 W)
Po dovaření nechte cca 5 minut odstát.

Nádobí	Mělká hranatá gratinovací nádoba s pokličkou (délka cca 25 cm)
150 g	mozzarella, nakrájená na plátky
500 g	konzervovaná rajčata (bez šťávy)
4	telecí kotlety (600 g)
20 ml	olivový olej
2	stroužky česneku, nasekané
20 g	kapary
	oregano
	sůl a pepř

Lasagne

- Nakrájejte rajčata, smíchejte je se šunkou a cibulí, česnekem, mletým hovězím masem a rajčatovým protlakem. Ochutňte, přikryjte a dejte vařit.
5-8 min. 900 W
- Smíchejte zakysanou smetanu (creme fraiche) s mlékem, parmezánem, bylinkami, olejem a kořením.
- Vymastěte nádobu a na dno dejte asi $\frac{1}{3}$ těstovin. Na těstoviny dejte půlku směsi mletého masa a přilijte omáčku. Postup zopakujte a nakonec přidejte zbývající těstoviny. Těstoviny polijte omáčkou a posypte parmezánem. Vařte s pokličkou.
13-17 min. 630 W
Po dokončení vaření odstavte na cca 5-10 minut.

Nádobí	Hrnc s pokličkou (objem 2 l) Mělká gratinovací nádoba s pokličkou (cca 20 x 20 x 6 cm)
300 g	konzervovaná rajčata
50 g	nakrájená šunka
50 g	cibule (nejemno nakrájená)
1	rozdrcený stroužek česneku
250 g	mleté hovězí maso
2 lžičce	rajčatový protlak
	sůl a pepř
150 ml	zakysaná smetana creme fraiche
100 ml	mléko
50 g	nastrouhaný parmezán
1 lžička	směs nasekaných bylinek
1 lžička	olivový olej
1 lžička	rostlinný olej pro vymaštění nádoby
125 g	lasagne
1 lžičce	nastrouhaný parmezán

Cuketový a nudlový gratin

- Smíchejte rajčata s cibulí a náležitě dochutěte. Přidejte špagety. Špagety zalijte rajskou omáčkou a nahoru dejte plátky cukety.
- Smíchejte zakysanou smetanu a vejce a nalijte je na gratin. Navrch nasypete strouhaný sýr. Položte na nízký rošt a dejte vařit.
18-21 min. 900 W
7-8 min. Duální gril (630 W)
Po uvaření nechte odstát cca 5-10 min.

Nádobí	Gratinovací nádoba (délka cca 26 cm)
80 g	špagety, vařené
400 g	konzervovaná rajčata, nasekaná
150 g	cibule (nejemno nakrájená)
	bazalka, tymián, sůl, pepř
1 lžičce	olej pro vymaštění nádoby
450 g	nakrájené cukety
150 g	zakysaná smetana
2	vejce
100 g	nastrouhaný čedar

Hrušky v čokoládové omáče

1. Do nádoby vložte cukr, vanilkový cukr, hruškový likér a vodu, zamíchejte, přikryjte a dejte vařit.
1-2 min. 900 W
2. Do směsi vložte hrušky, přikryjte a dejte vařit.
5-8 min. 900 W
Ze směsi vytáhněte hrušky vložte do lednice.
3. Odlíjete 50 ml vařené směsi do menší nádoby. Přidejte čokoládu a čerstvou smetanu, přikryjte a dejte vařit.
2-3 min. 900 W
4. Omáčku pořádně zamíchejte, nalijte ji na hrušky a podávejte.

Nádobí	Nádoba s pokličkou (objem 2 l) Nádoba s pokličkou (objem 1 l)
4	celé hrušky, oloupané (600 g)
60 g	cukr
10 g	vanilkový cukr
1 lžice	hruškový likér
150 ml	voda
130 g	hořká čokoláda, nasekaná
100 g	zakysaná smetana creme fraiche

Krupicový puding s malinovou omáčkou

1. Do nádoby nalijte mléko, přidejte cukr a mandle, přikryjte a dejte vařit.
3-5 min. 900 W
2. Přidejte krupici, zamíchejte, přikryjte a dejte vařit.
10-12 min. 270 W
3. Rozbítte vaječný žloutek do šálku s vodou a zamíchejte do horké směsi. Rozbítte vaječný bílek tak, aby byl tuhý a přidejte jej do směsi. Nalijte puding do formiček.
4. Omáčku vytvoříte tak, že omyjete a osušíte maliny a vložíte je do nádoby s vodou a cukrem. Přikryjte a dejte vařit.
2-3 min. 900 W
5. Rozmačkejte maliny a podávejte s krupicovým pudingem.

Nádobí	Hrnc s pokličkou (objem 2 l) 4 formičky
500 ml	mléko
40 g	cukr
15 g	nasekané mandle
50 g	krupice
1	vaječný žloutek
1 lžice	voda
1	vaječný bílek
250 g	maliny
50 ml	voda
40 g	cukr

Sýrový koláč

1. V nádobě smíchejte mouku, kakao, prášek do pečiva a cukr.
2. Přidejte vejce a máslo a rozmixujte v kuchyňském mixéru.
3. Vymažte plech tukem. Rozválejte těsto a vložte na plech. Ponechte 2 cm kolem okrajů, aby se mohl vytvořit lem. Těsto dejte péct.
6-8 min. 630 W
4. Rozmíchejte máslo a cukr tak, aby bylo lehké a nadýchané. Pomalu rozšlehejte vejce. Přidejte směs čerstvých sýrů (fromage frais) a směs vanilkového pudingu v prášku.
5. Naneste náplň na základnu sýrového koláče a dejte vařit.
15-19 min. 630 W

Nádobí	Plech na pečení (průměr cca 26 cm)
	Základna:
300 g	mouka
1 lžice	kakao
10 g	prášek do pečiva
150 g	cukr
1	vejce
10 g	máslo nebo margarín na vymaštění plechu
	Náplň:
150 g	máslo nebo margarín
100 g	cukr
10 g	vanilkový cukr
3	vejce
400 g	fromage frais, s obsahem tuku 20 %
40 g	směs vanilkového pudingu v prášku

ÚDRŽBA A ČIŠTĚNÍ



UPOZORNĚNÍ:

NA ŽÁDNOU Z ČÁSTÍ MIKROVLNNÉ TROUBY NEPOUŽÍVEJTE KOMERČNÍ ČISTICÍ PROSTŘEDKY PRO TROUBU, PARNÍ ČISTIČE, DRSNÉ A HRUBÉ ČISTIČE, JAKÉKOLI ČISTICÍ PROSTŘEDKY OBSAHUJÍCÍ HYDROXID SODNÝ NEBO DRÁTĚNKY.

TROUBU ČISTĚTE V PRAVIDELNÝCH INTERVALECH A ODSTRAŇUJTE VEŠKERÉ ZBYTKY JÍDLA. Pokud trouba nebude udržována v čistotě, může dojít k narušení povrchu. To by negativně ovlivnilo životnost spotřebiče a mohlo by vyústit i v nebezpečnou situaci.

Vnější části trouby

Vnější část trouby můžete snadno vyčistit jemným mýdlem a vodou. Mýdlo z trouby pečlivě setřete vlhkým hadříkem a poté troubu osušte jemnou utěrkou.

Ovládací panel

Deaktivujte ovládací panel otevřením dvířek trouby. Při čištění panelu byste měli dát pozor. Panel jemně otřete pouze hadříkem navlhčeným vodou. Vyhněte se použití příliš velkého množství vody. Nepoužívejte žádné chemické čisticí prostředky, ani čisticí prostředky s pískem.

Vnitřek trouby

1. Postříkané, rozsypané a rozlité zbytky setřete po každém použití trouby měkkým vlhkým hadříkem nebo houbičkou, dokud je trouba ještě teplá. Větší rozlité zbytky odstraňte jemným mýdlem a setřením vlhkým hadříkem, dokud neodstraníte všechny zbytky. Nikdy nesundávejte kryt vlnovou.
2. Dbejte na to, aby se mýdlo ani voda nedostaly do malých větracích otvorů ve stěnách trouby, což by ji mohlo poškodit.
3. Na vnitřní část trouby nepoužívejte čisticí prostředky ve spreji.
4. Troubu pravidelně zahřívejte použitím grilu. Zbytky jídla nebo mastnoty mohou způsobit tvoření kouře nebo nepříjemného zápachu.

Otočný talíř a unášecí podnos

Vyndejte otočný talíř a unášecí podnos z trouby. Omyjte je v mýdlové vodě. Otřete je měkkou utěrkou.

Otočný talíř i unášecí podnos můžete mýt v myčce na nádobí.

Dvířka

Pravidelně čistěte obě strany dvířek, těsnění i těsnící povrchy jemným vlhkým hadříkem od všech nečistot. Nepoužívejte agresivní brusné čisticí prostředky ani ostré kovové škrabky pro čištění dvířek nebo skla trouby. Mohly by povrch poškrábat a způsobit popraskání skla.

Rošty

Rošty byste měli umývat ve vodě s přidaným prostředkem na mytí nádobí a osušit. Rošty můžete mýt v myčce na nádobí.

Důležité: Neměli byste používat parní čistič.

SNÍŽENÝ STUPEŇ VÝKONU

Důležité:

Pokud vaříte jídlo déle než po standardní dobu, avšak při stejném výkonu vaření, výkon trouby se automaticky sníží, aby se tak předešlo jejímu přehřátí. (Stupeň výkonu mikrovln se omezí a topná tělesa grilu se začnou vypínat a zapínat.) Po přerušení na dobu 90 sekund lze obnovit původní výkon.

Režim vaření	Standardní doba	Snížený stupeň výkonu
Mikrovlnné vaření (900 W)	20 minut	Mikrovlnné vaření 630 W
Grilování	20 minut	Grilování - 50 %
Duální grilování	Grilování - 20 minut	Grilování - 50 %

CO DĚLAT KDYŽ... .

Problém	Kontrolované položky... .
Mikrovlnná trouba nefunguje správně?	<ul style="list-style-type: none"> Nefungují pojistky v pojistkové skříni. Došlo k přerušení napájení. Pokud bude i nadále docházet ke spálení pojistek, kontaktujte kvalifikovaného elektrikáře.
Mikrovlnný režim nefunguje?	<ul style="list-style-type: none"> Dvířka nejsou řádně zavřena. Těsnění dvířek a jejich povrch není čistý. Nebylo stisknuto tlačítko START/QUICK.
Otočný talíř se neotáčí?	<ul style="list-style-type: none"> Unášecí podnos není správně připojen k pohonu. Nádobí do trouby přesahuje otočný talíř. Jídlo přesahuje přes okraj otočného talíře a brání mu v otáčení. V prostoru pod otočným talířem se nachází nějaký předmět.
Mikrovlnnou troubu nelze vypnout?	<ul style="list-style-type: none"> Izolujte spotřebič od pojistkové skříně. Kontaktujte místní servisní AEG středisko.
Světlo vnitřku trouby nefunguje?	<ul style="list-style-type: none"> Kontaktujte místní servisní AEG středisko. Žárovku světla vnitřku trouby mohou vyměnit pouze vyškolení technici AEG
Prohřátí a vaření jídla trvá déle než dříve?	<ul style="list-style-type: none"> Nastavte delší dobu vaření (dvojnásobné množství = téměř dvojnásobná doba) nebo Je-li jídlo studenější než obvykle, čas od času je otočte nebo obraťte, případně Nastavte vyšší nastavení výkonu.

TECHNICKÉ ÚDAJE

Střídavé napětí	230 V, 50 Hz, jednofázové
Distribuce line pojistka / jistič	Minimálně 16 A
Požadovaný výkon:	Mikrovlnné vaření 1,37 kW Grilování 1,00 kW Mikrovlnné vaření/Grilování 2,35 kW
Výstupní výkon	Mikrovlnné vaření 900 W (IEC 60705) Grilování 1000 W
Frekvence mikrovln	2450 MHz * (Skupina 2 / třída B)
Vnější rozměry:	MCD2664E 594 mm (Š) x 459 mm (V) x 404 mm (H)
Rozměry vnitřního prostoru	342 mm (Š) x 207 mm (V) x 368 mm (H) **
Objem trouby	26 litrů **
Otočný talíř	∅ 325 mm, skleněný
Hmotnost	cca 19,5 kg
Osvětlení ohřívacího prostoru trouby	25 W/240-250 V

* Tento výrobek splňuje požadavky evropské normy EN55011. V souladu s touto normou je tento výrobek klasifikován jako zařízení skupina 2, třída B. Skupina 2 znamená, že zařízení záměrně vytváří radiofrekvenční energii ve formě elektromagnetické radiace pro tepelné zpracování jídla. Třída B znamená, že zařízení je vhodné pro používání v domácnosti.

** Vnitřní objem je vypočten na základě změření maximální šířky, hloubky a výšky. Skutečný objem pro uložení jídla je menší.



Skutečný objem pro uložení jídla je menší. Tato trouba je v souladu s požadavky směrnice 2004/108/EC, 2006/95/EC a 2005/32/EC.

V RÁMCI NEUSTÁLÉHO ZLEPŠOVÁNÍ MŮŽE DOJÍT U TECHNICKÝCH ÚDAJŮ KE ZMĚNĚ BEZ PŘEDCHOZÍHO UPOZORNĚNÍ.



INSTALACE

Troubu lze nainstalovat do pozice A nebo B:

Pozice	Rozměry výklenku Š H V
A	560 x 550 x 450
B	560 x 500 x 450

Měření v (mm)

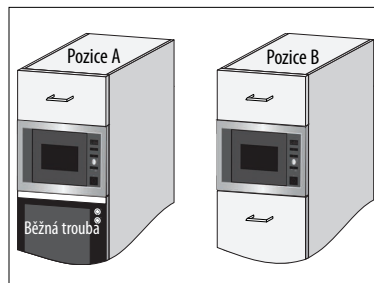

Instalace spotřebiče

1. Odstraňte veškerý obal a pečlivě zkontrolujte, zda nejsou na troubě známky poškození.
2. Vložte spotřebič pomalu do kuchyňské linky bez použití síly, dokud se přední rám trouby nebude dotýkat předního otvoru linky.
3. Zajistěte, aby byl spotřebič stabilní a nebyl nakloněn. Mezi dvířky horní skříňky a horní částí rámu musí být mezera 4 mm (viz náčrt).

Možnost upevnění 1:

Pomocí šroubů, které jsou součástí balení, upevněte troubu na místo. Body upevnění jsou umístěna v horních a dolních rozích trouby.



Možnost upevnění 2:

Podívejte se na šablonu dodanou s troubou.

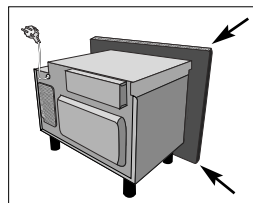

Důležité: Spodní část trouby by měla být 85 cm nebo více nad zemí.
 Instalace tohoto výrobku musí být prováděna v souladu s pokyny v tomto návodu k obsluze a s pokyny k instalaci od výrobce běžných trub.

Připojení spotřebiče ke zdroji elektrické energie

- **Elektrická zásuvka musí být přístupná tak, aby bylo možné spotřebič v případě nouze snadno odpojit. Nebo by mělo být možné izolovat troubu od napájení začleněním vypínače odpovídajícího pravidlům pro kabeláž.**
- **Zásuvka by měla být umístěna za skříňkou.**
- Nejlepší pozice je nad skříňkou, viz (A).
- Připojte spotřebič ke zdroji jednofázového napětí 230 V/50 Hz střídavého proudu prostřednictvím správně nainstalované zásuvky s uzemněním. Zásuvka musí být jistič 16 A pojistku.
- **Napájecí kabel může vyměnit pouze elektrikář.**
- Před zahájením instalace přivažte k napájecímu kabelu kus provázku, abyste při instalaci spotřebiče usnadnili připojení k bodu (A).
- Při vkládání trouby do vysoké skříně, NESMÍ dojít k poškození napájecího kabelu.
- Síťový kabel ani zástrčku nepokládejte do vody nebo jiné tekutiny.

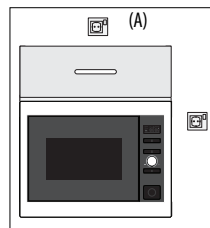

Elektrické připojení



UPOZORNĚNÍ!

TOTO ZAŘÍZENÍ MUSÍ BÝT UZEMNĚNO.

Výrobce nenese žádnou odpovědnost za případy, kdy nejsou tato bezpečnostní opatření dodržena.

- Pokud se zástrčka, která je k troubě připevněna, nehodí do zásuvky, místní servisní zastoupení značky AEG.

INFORMACE O ŽIVOTNÍM PROSTŘEDÍ

Ekologická likvidace obalových materiálů a starých spotřebičů



Obalové materiály

Mikrovlonné trouby AEG vyžadují k ochraně během přepravy účinný obal. Pro tyto účely je použito minimálně nezbytné množství obalového materiálu. Obalové materiály (např. fólie nebo polystyren) může znamenat pro děti určité riziko.



Nebezpečí udušení. Udržujte obalový materiál mimo dosah dětí.



Všechny použité obalové materiály jsou ekologické a lze je recyklovat. Lepenka je vyrobena z recyklovatelného papíru a dřevěné části jsou chemicky neošetřeny. Plastové části jsou označeny takto:

„PE“ polyetylén, např. obalová fólie

„PS“ polystyren, např. obal (bezfreonový)

„PP“ polypropylen, např. pásky

Použití a opakované použití obalu představuje úsporu surovin a snížení množství odpadu. Obal by měl být zlikvidován ve vašem nejbližším středisku pro sběr nebo recyklaci odpadů. Další informace získáte na místním obecním úřadě.



Likvidace starých spotřebičů

Staré spotřebiče je třeba před likvidací zabezpečit odstraněním zástrčky a odříznutím a zlikvidováním napájecího kabelu.

Kabel by pak měl být zlikvidován ve vašem nejbližším středisku pro sběr nebo recyklaci odpadů. Informujte se na svém obecním úřadě nebo na úřadě pro zdravé životní prostředí, zda jsou ve vaší oblasti nějaká zařízení pro recyklaci spotřebičů.



Symbol  umístěný na výrobku nebo jeho balení upozorňuje, že by s výrobkem po ukončení jeho životnosti nemělo být nakládáno jako s běžným odpadem z domácnosti. Místo toho by měl být odložen do sběrného místa, určeného k recyklaci elektronických výrobků a zařízení. Dodržením této instrukce zabráníte negativním dopadům na životní prostředí a zdraví lidí, které naopak může být ohroženo nesprávným nákladním s výrobkem při jeho likvidaci. Pro získání dalších informací o recyklaci tohoto výrobku kontaktujte, prosím, místní orgány státní správy, místní firmu zabezpečující likvidaci a sběr odpadů nebo prodejnu, v níž jste výrobek zakoupili.

ZÁRUKA/ZÁKAZNICKÁ SLUŽBA

Žáruka vyplývající z těchto záručních podmínek je poskytována pouze kupujícímu spotřebiteli (dále také jen "Kupující") a jen na výrobek sloužící k běžnému používání v domácnosti. Prodávající poskytuje Kupujícímu spotřebiteli Žáruku v trvání dvaceti čtyř měsíců, a to od data převzetí prodaného výrobku Kupujícím.

Kupující má v rámci Žáruky právo na bezplatné, včasné a řádné odstranění vady, popřípadě - není-li to vzhledem k povaze (tzn. příčině i projevu) vady neúměrné - právo na výměnu výrobku. Pokud není takový postup možný, je Kupující oprávněn žádat přiměřenou slevu z ceny výrobku. Právo na výměnu výrobku nebo odstoupení od kupní smlouvy lze uplatnit jen při splnění všech zákonných předpokladů, a to pouze tehdy, nebyl-li výrobek nadměrně opotřeben nebo poškozen. Podmínkou pro uplatnění každého práva ze Žáruky přitom je, že:

- výrobek byl instalován a uveden do provozu i vždy provozován v souladu s návodem k obsluze,
- veškeré záruční nebo jiné opravy či úpravy výrobku byly vždy prováděny v Autorizovaném servisním středisku,
- Kupující při reklamaci výrobku předloží platný doklad o koupi.

Právo na odstranění vady výrobku (i všechna případná další práva ze Žáruky) je kupující povinen uplatnit v nejbližším Autorizovaném servisním středisku. Zároveň musí Autorizovanému servisnímu středisku umožnit ověření existence reklamované vady, včetně odpovídajícího vyzkoušení (popř. demontáže) výrobku, v provozní době tohoto střediska. Každé právo ze Žáruky je nutno uplatnit v příslušném Autorizovaném servisním středisku bez zbytečného odkladu, nejpozději však od konce záruční doby, jinak zaniká.

Autorizované servisní středisko posoudí oprávněnost reklamace a podle povahy vady výrobku rozhodne o způsobu opravy. Kupující je povinen poskytnout Autorizovanému servisnímu středisku součinnost potřebnou k prokázání uplatněného práva na odstranění vady, k ověření existence reklamované vady i k záruční opravě výrobku.

Běh záruční doby se staví po dobu od řádného uplatnění práva na odstranění vady do provedení záruční opravy Autorizovaným servisním střediskem, avšak jen při splnění podmínky uvedené v předchozím bodu.

Po provedení záruční opravy je Autorizované servisní středisko povinno vydat Kupujícímu čitelnou kopii Opravního listu.

Opravní list slouží k prokazování práv Kupujícího, proto ve vlastním zájmu před podpisem Opravního listu zkontrolujte jeho obsah a kopii Opravního listu pečlivě uschovejte. Jestliže nebude reklamovaná vada zjištěna nebo nejde-li o záruční vadu, za kterou odpovídá Prodávající, či neposkytne-li Kupující Autorizovanému servisnímu středisku shora uvedenou součinnost, je Kupující, povinen nahradit Prodávajícímu i Autorizovanému servisnímu středisku veškeré případné náklady, které jim v souvislosti s tím vzniknou. Žáruka výrobku z těchto záručních podmínek platí pouze na území České republiky. Nevztahuje se na opotřebení nebo poškození výrobku (včetně poškození způsobeného poruchami v elektrické síti, použitím nevhodných náplní, nevhodnými provozními podmínkami aj.), případný nedostatek jakosti nebo užitečné vlastnosti (který není závadou) ani na výrobek požitý nad rámec běžného používání v domácnosti (např. k podnikatelským účelům aj.).

Poskytnutím záruky nejsou dotčena práva Kupujícího, která se ke koupi výrobku váží podle kogentních ustanovení zvláštních právních předpisů.

Prodávající je povinen předat Kupujícímu při prodeji výrobku a na požádání Kupujícího poskytnout mu i kdykoli poté aktuální seznam Autorizovaných servisních středisek v České republice, včetně jejich telefonních čísel.

Jakékoli bližší informace o Žáruce a Autorizovaných servisních střediscích poskytnou:

- prodávající,
- ELECTROLUX s.r.o., Electrolux Service, Budějovická 3, 140 21 Praha 4, tel: 261302111
- Bezplatná telefonní INFOLINKA: 800-160016.

Evropská Žáruka: Na tento spotřebič se vztahuje záruka společnosti Electrolux ve všech zemích uvedených v zadní části tohoto návodu během období stanoveného v záruce spotřebiče nebo jinak zákonem. Jestliže se přestěhujete z jedné uvedené země do jiné z uvedených zemí, záruka na spotřebič bude i nadále platná za následujících podmínek:

- Žáruka na spotřebič platí ode dne prvního zakoupení spotřebiče, které je možné doložit předložením platného dokladu o koupi vydaného prodejcem spotřebiče.
- Žáruka na spotřebič je platná pro stejné období a na stejný rozsah práce a dílů, jako platí v nové zemi Vašeho pobytu pro tento určitý model řady spotřebičů.
- Žáruka na spotřebič je vázaná na osobu původního kupce spotřebiče a není přenosná na další osoby.
- Spotřebič je instalovaný a používán v souladu s pokyny vydanými společností Electrolux a používá se pouze v domácnosti, tzn. spotřebič není využíván ke komerčním účelům.
- Spotřebič je instalovaný v souladu se všemi příslušnými platnými předpisy v nové zemi pobytu.

Ustanovení Evropské záruky nemají vliv na žádná závazná práva, která se na Vás vztahují podle zákona.

GERIAUSIEMS REZULTATAMS

Dėkojame, kad pasirinkote šį AEG produktą. Sukūrėme jį taip, kad daugelį metų turėtumėte nepriekaištingai veikiančią, pažangiosiomis technologijomis pagrįstą prietaisą, palengviniantį jums būti – tokių funkcijų įprastuose prietaisuose nerasite. Skirkite kelias minutes ir perskaitykite, kad galėtumėte geriausiai išnaudoti visas krosnelės funkcijas.

PRIEDAI IR NAUDOJIMO REIKMENYS

AEG internetinėje parduotuvėje rasite viską, ko reikia, kad AEG prietaisai būtų švarūs ir puikiai veiktų. Čia rasite gausybę priedų, sukurtų ir pagamintų pagal aukštus kokybės standartus, nuo specialių indų iki stalo įrankių krepšelių, nuo butelių laikiklių iki plonų audinių skalbinių maišelių...

Apsilankykite interneto parduotuvėje adresu
www.aeg-electrolux.com/shop



TURINYS

- 141 Svarbios saugos instrukcijos
- 145 Prietaiso apžvalga
- 146 Prieš pradėdant naudoti
- 148 Valgio gaminimo mikrobangų krosnelėje patarimai
- 150 Mikrobangų krosnelės naudojimas
- 157 Programų lentelės
- 163 Receptai
- 168 Priežiūra ir valymas
- 169 Ką daryti, jei...
- 169 Specifikacijos
- 170 Įrengimas
- 172 Informacija apie poveikį aplinkai
- 173 Garantijos Sąlygos



Svarbi informacija apie jūsų saugumą arba prietaiso veikimą pažymėta šiuo simboliu ir (arba) pridėti žodžiai „Išpėjimas“, „Atsargiai“. Atidžiai vykdykite visas instrukcijas.



Šiuo simboliu pažymėta išsamesnė informacija apie prietaiso naudojimą.



Dobilu pažymėti patarimai, kaip naudotis prietaisu taupiai naudojant energiją ir nekenkiant aplinkai.

Sutrikus veikimui, vykdykite instrukcijas, pateiktas skyriuje „Ką daryti, jei...“



SVARBIOS SAUGOS INSTRUKCIJOS

Svarbios saugos instrukcijos: atidžiai perskaitykite ir pasilikite, kad galėtumėte naudoti ateityje

Kaip išvengti gaisro pavojaus

Nepalikite veikiančios mikrobangų krosnelės be priežiūros.

Dėl per didelės galios ar per ilgo gaminimo galima perkaitinti maistą ir sukelti gaisrą.

Elektros lizdas turi būti bet kada pasiekiamas, kad nelaimės atveju būtų galima lengvai ištraukti kištuką. Turi būti tiekiami 230 V, 50 Hz kintamoji elektros srovė; be to, būtina naudoti mažiausiai 16 A stiprio paskirstymo linijos saugiklį arba mažiausiai 16 A stiprio paskirstymo grandinės pertraukiklį.

Rekomenduojama šį prietaisą jungti prie atskiros grandinės.

Nelaikykite ir nenaudokite krosnelės lauke.

Jei šildant maistą ima skliti dūmai, NEATIDARYKITE DURELIŲ. Išjunkite krosnelę, ištraukite kištuką ir palaukite, kol nustos skliti dūmai. Atidarius dureles, kai nuo maisto sklindant dūmams, gali kilti gaisras.

Naudokite tik mikrobangų krosnelėms tinkamas talpyklas ir reikmenis.

Nepalikite krosnelės be priežiūros naudodami vienkartinės plastikinės, popierinės ar kitokias degias talpyklas.

Pasinaudoję mikrobangų krosnele nuvalykite bangolaidžio dangtelį, išvalykite krosnelės vidų, nuvalykite sukamąjį padėklą ir jo atramą. Jie turi būti sausi ir neriebaluoti. Prisikaupę riebalai gali perkaisti, imti rūkti arba sukelti gaisrą.

Prie krosnelės arba vėdinimo angų nelaikykite degių medžiagų. Neuždenkite vėdinimo angų.

Nuo maisto ir maisto pakuočių nuimkite visus metalinius sandarinimo tarpiklius, susuktas vielutes ir pan. Kibirkštys ant metalinio paviršiaus gali sukelti gaisrą.

Nenaudokite mikrobangų krosnelės aliejui prieš kepat šildyti. Negalima reguliuoti temperatūros ir dėl aliejaus gali kilti gaisras.

Jei norite pasigaminti kukurūzų spragėsių, naudokite tik specialius kukurūzų spragėsių gaminimo indus.

Nelaikykite krosnelėje maisto ar ko nors kito.

Ijungę krosnelę patikrinkite nustatytus parametrus, kad įsitikintumėte, jog ji veikia taip, kaip norite.

Skaitykite atitinkamus šio naudojimo vadovo patarimus.

Kaip nesusižaloti



Įspėjimas!

Nesinaudokite krosnele, jei ji sugadinta ar veikia netinkamai. Prieš naudodami, patikrinkite:

- dureles: įsitikinkite, kad jos tinkamai užsidaro ir nėra nelygios ar kreivos.
- vyrus ir durelių saugos sklęščius: patikrinkite, ar jie nesulūžę ir neatsilaisvinę.
- durelių sandarinimo tarpiklius ir sandarinimo paviršius: įsitikinkite, kad jie nesugadinti.
- krosnelės ar durelių vidų: įsitikinkite, kad nėra jokių įlenkimų.
- maitinimo laidą ir kištuką: patikrinkite, ar jie nesugadinti.

Nereguliuokite, netaisykite ir nemodifikuokite krosnelės patys. Techninės priežiūros arba remonto darbus, kuriuos atliekant nuimamas dangtis, apsaugantis nuo mikrobangų energijos poveikio, nekompentingiems asmenims atlikti pavojinga.

Nenaudokite krosnelės atidarytomis durelėmis, nekeiskite durelių saugos skląsčių.
Nesinaudokite krosnele, jei tarp durelių sandarinimo tarpiklių ir sandarinimo paviršių yra koks nors objektas.

Neleiskite ant durelių sandarinimo tarpiklių ir gretimų dalių kauptis riebalams ar nešvarumams. Vadovaukitės „Priežiūra ir valymas“ instrukcijomis. Jei krosnelė bus laikoma nešvari, ilgainiui gali būti sugadintas jos paviršius, dėl to gali sutrumpėti prietaiso naudojimo laikas arba susidaryti pavojingų situacijų.

ŠIRDIES STIMULIATORIUS turintys asmenys turėtų pasitarti su gydytoju arba širdies stimulatoriaus gamintoju dėl atsargumo priemonių naudojant mikrobangų krosneles.

Kaip apsisaugoti nuo elektros šoko

Jokiomis aplinkybėmis nenuimkite išorinio korpuso.

Nieko nepilkite ir nekiškite į durelių užrakto angas ar vėdinimo angas. Jei išsilieja skysčio, nedelsdami išjunkite krosnelę, atjunkite nuo maitinimo šaltinio ir skambinkite į vietinį aptarnavimo centrą.

Nemerkite maitinimo laido ar kištuko į vandenį ar koją kitą skystį.

Maitinimo laidas neturi būti šalia karštų ar aštrių paviršių, pvz., karšto oro vėdinimo srities viršutinėje užpakalinėje krosnelės dalyje.

Nebandykite keisti krosnelės lemputės patys ar leisti to daryti asmenims, kurie nėra įgalioti AEG. Jei sugenda krosnelės lemputė, pasitarkite su platintoju arba kreipkitės į vietinį AEG aptarnavimo centrą.

Jei sugadinamas šio prietaiso maitinimo laidas, jį reikia pakeisti specialiu laidu. Tai turi daryti įgaliotas AEG technikas.

Kaip išvengti sprogimo ir staigaus užvirimo



Įspėjimas!

Skysčių ar kitokio maisto negalima šildyti sandariose talpyklose, nes jie gali sprogti.

Niekada nenaudokite sandarių talpyklų. Prieš naudodami nuimkite sandarinimo tarpiklius ir dangtelius. Sandarios talpyklos gali sprogti dėl susidariusio slėgio net ir išjungus krosnelę.

Būkite atsargūs šildydami skysčius. Naudokite talpyklą plačiais kraštais, kad galėtų išeiti burbulai.

Mikrobangų krosnelėje šildomi gėrimai gali pavėluotai staiga užvirti, todėl reikia būti atsargiems imant talpyklą.

Kaip išvengti staigaus skysčio užvirimo ir galimo apsiplikymo

1. Prieš šildydami / pakartotinai šildydami išmaišykite skystį.
2. Į šildomą skystį patariama įmerkti stiklinę lazdelę ar panašų daiktą.
3. Pašildytą skystį palikite krosnelėje bent 20 sekundžių, kad pavėluotai staiga užviręs skystis neišbėgtų.

Nevirkite kiaušinių su lukštais, nešildykite kietai virtų kiaušinių, nes jie gali sprogti net ir baigus naudotis mikrobangų krosnele. Jei norite kepti ar šildyti neplaktus ir neišmaišytus kiaušinius, išleiskite trynį ir baltymą, nes kitaip kiaušiniai gali sprogti. Prieš šildydami kietai virtus kiaušinius mikrobangų krosnelėje, nulupkite juos ir perpjaukite.

Prieš šildydami pradurkite bulvių, dešrelių, vaisių ir panašių produktų odes, nes kitaip jie gali sprogti.

Kaip išvengti nudegimo pavojaus

Išdami maistą iš krosnelės naudokitės indų rankenomis arba virtuvinėmis pirštinėmis, kad neapsidegintumėte. Žiūrėkite, kad atidarydami talpyklas, kukurūzų spragėsių gaminimo indus, kepimo krosnelės maišelius ir kt. garais nenusidegintumėte veido ar rankų.

Kad nenusidegintumėte, prieš patiekdami maistą visada patikrinkite jo temperatūrą ir pamaišykite, ypač jei tai kūdikiams, vaikams ar vyresnio amžiaus žmonėms skirtas maistas ar gėrimas.

Talpyklos temperatūra nėra tikslus maisto ar gėrimo temperatūros rodiklis; visada patikrinkite maisto temperatūrą. Atidarydami krosnelės dureles visada atsitraukite, kad nenusidegintumėte išeinančiais garais ar karščiu.

Pašildytą įdarytą keptą maistą supjaustykite, kad išeitų garai ir nenusidegintumėte.

Nelieskite vaikams būti prie durelių ir pasiekiamų dalių, kurios gali įkaisti naudojant kepsninę. Vaikai neturi būti prileidžiami arti, kad nenusidegintų.

Nelieskite krosnelės durelių, išorinio korpuso, užpakalinio korpuso, krosnelės vidaus, vėdinimo angų, priedų ir indų, kai įjungtas režimas KEPSNINĖ, DVGUBA KEPSNINĖ ir operacija AUTOMATINIS GAMINIMAS, nes šios dalys gali būti įkaitusios. Prieš valydami įsitikinkite, kad jos neįkaitusios.

Kaip apsaugoti vaikus nuo netinkamo naudojimosi prietaisu



Įspėjimas!

Vaikams leiskite savarankiškai naudotis krosnele tik pateikę atitinkamus nurodymus, kad krosnelė būtų naudojama saugiai ir būtų įvertinti netinkamo naudojimo pavojai.

Šis prietaisas neskirtas naudoti asmenims (įskaitant vaikus), kurių fizinės, jutiminės ir protinės galimybės mažesnės arba kurie neturi pakankamai patirties ir žinių. Nebent už jų saugumą atsakingas asmuo prižiūri, kaip naudojamasi prietaisu, arba jiems paaiškina, kaip naudotis prietaisu.

Reikia žiūrėti, kad vaikai nežaistų su prietaisu.

Nesiremkite ir nesisukite ant krosnelės durelių. Nežaiskite su krosnele ir nenaudokite jos kaip žaislo.

Vaikus reikia išmokyti svarbių saugos taisyklių: naudotis indų rankenomis, atsargiai nuimti maisto dangą; ypač atkreipti dėmesį į pakuotę (pvz., savaime kaistančias medžiagas), skirtą traškiam maistui gaminti, nes ji gali būti ypač karšta.

Kiti įspėjimai



Niekaip nemodifikuokite krosnelės.

Ši krosnelė skirta gaminti maistui namie ir gali būti naudojama tik šiuo tikslu. Ji netinkama naudoti komerciniais tikslais ar laboratorijoje.

Kaip naudoti krosnelę, kad ji veiktų sklandžiai ir nesugestų

Niekada nenaudokite krosnelės, kai ji tuščia, nebent taip nurodyta naudojimo vadove, žr. 153 puslapio 2 pastabą. Tai gali sugadinti krosnelę.

Naudodami skrudinimo indą ar savaime kaistančias medžiagas, po jomis visada padėkite karščiu atsparų indą, pvz., porcelianinę lėkštę, kad dėl karščio nesugadintumėte sukamojo padėklo ir jo atramos. Negalima viršyti patiekalo instrukcijoje nurodyto šildymo laiko.

Nenaudokite metalinių reikmenų, kurie atspindi mikrobangas ir gali sukelti elektros kibirkštis. Nedėkite į krosnelę skardinių.

Naudokite tik šiai krosnelei skirtą sukamąjį padėklą ir jo atramą. Nesinaudokite krosnele be sukamojo padėklo.

Kaip elgtis, kad sukamasis padėklas neįskiltų

- a) Prieš plaudami sukamąjį padėklą vandeniui, palaukite, kol jis atvės.
- b) Nedėkite karšto maisto ar karštų reikmenų ant šalto sukamojo padėklo.
- c) Nedėkite šalto maisto ar šaltų reikmenų ant karšto sukamojo padėklo.

Krosnei veikiant nedėkite nieko ant jos išorinio korpuso.

Nenaudokite krosnelėje plastikinių talpyklų, jeigu ji dar įkaitusi po režimų KEPSNINĖ, DVIKUBA KEPSNINĖ ir operacijos AUTOMATINIS GAMINIMAS – jie gali išsilydyti. Plastikinės talpyklos neturi būti naudojamos pirmiau nurodytais režimais, nebent talpyklos gamintojas nurodo, kad tai daryti galima.

Svarbu!

Jei nesate tikri, kaip prijungti krosnelę, pasitarkite su įgaliotu kvalifikuotu elektriku.

Nei gamintojas, nei platintojas neprisiima atsakomybės už krosnelės sugadinimą ar asmenų sužalojimą, jei nebuvo laikytasi tinkamos prijungimo prie elektros procedūros.

Kartais ant krosnelės sienelių, aplink durelių sandarinimo tarpiklius ir sandarinimo paviršius gali susikaupti vandens garų ar lašelių. Tai normalu ir tai nereiškia, kad mikrobangų krosnelėje įvyko nuotėkis ar ji veikia netinkamai.

PRIETAISO APŽVALGA

Mikrobangų krosnelė ir priedai

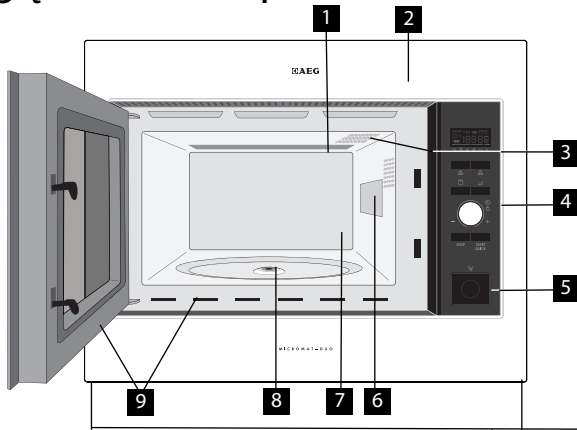

- 1 Kepsninės kaitinamasis elementas
- 2 Priekio apdaila
- 3 Krosnelės lemputė
- 4 Valdymo skydelis
- 5 Durelių atidarymo mygtukas
- 6 Bangolaidžio dangtelis
- 7 Krosnelės vidus
- 8 Izoliacinis tarpiklis
- 9 Durelių sandarinimo tarpikliai ir sandarinimo paviršiai
- 10 Tvirtinimo vietos (4 vietos)
- 11 Vėdinimo angos
- 12 Išorinis gaubtas
- 13 Užpakalinis korpusas
- 14 Maitinimo laidas

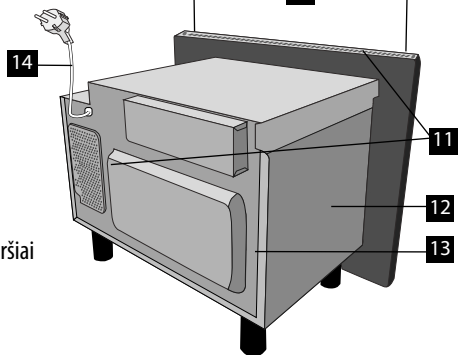

Patikrinkite, ar yra šie priedai:

- 1 Sukamasis padėklas
- 2 Sukamojo padėklo atrama
- 3 Viršutinė lentyna
- 4 Apatinė lentyna
- 5 4 tvirtinimo varžtai (neparodyta)

- Sukamojo padėklo atramą (su izoliaciniu tarpikliu) padėkite ant vidaus pagrindo.
- Tada uždėkite sukamąjį padėklą ant atramos.
- Kad sukamasis padėklas nebūtų sugadintas, užtikrinkite, kad indai arba talpyklos būtų pakeliami nuo sukamojo padėklo prieš išimant iš krosnelės.

Svarbu!

Užsisakant priedų platintojui arba vietiniam AEG aptarnavimo centrui reikia nurodyti: dalies ir modelio pavadinimą

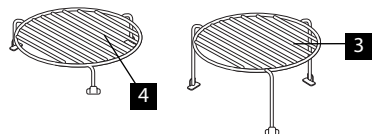
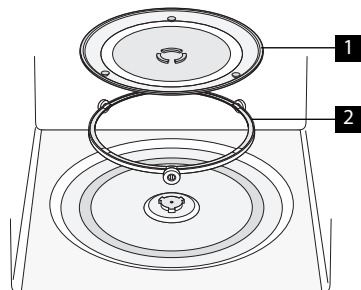

Valdymo skydelis

1 Skaitmeninio ekrano indikatoriai



Kepsninė



Plius / minus



Mikrobangų krosnelė



Automatinis duonos atšildymas



Dviguba



Automatinis atšildymas



Laikrodis



Svoris



Gaminimo etapai

2 AUTOMATINIO GAMINIMO indikatoriai

3 AUTOMATINIO GAMINIMO mygtukas

4 AUTOMATINIO ATŠILDYMO mygtukas

5 GALIOS LYGIŲ mygtukas

6 Mygtukas KEPSNINĖ

7 LAIKMAČIO / SVORIO rankenėlė

8 Paleidimo / greito gaminimo mygtukas START / QUICK

9 Sustabdymo mygtukas STOP

10 DURELIŲ ATIDARYMO mygtukas

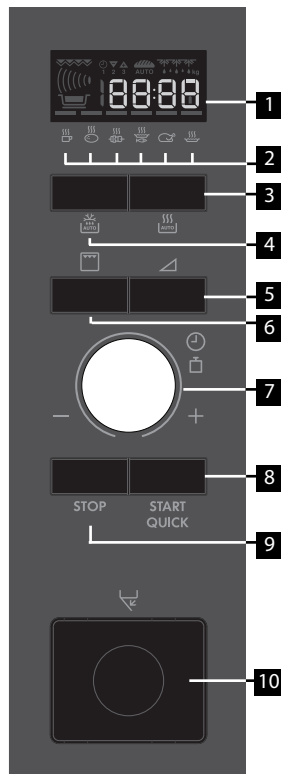

PRIEŠ PRADEDANT NAUDOTI

Laikrodžio nustatymas

Krosnelė turi 12 ir 24 val. laikrodį.

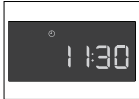

Pvz.: nustatykite 11:30 (12 val. laikrodis).

1. Įjunkite krosnelę.
2. Ekrane bus rodoma: .
3. Pasukite LAIKMAČIO / SVORIO rankenėlę, kad nustatytumėte valandą.
4. Vieną kartą paspauskite paleidimo / greito gaminimo mygtuką START / QUICK, tada pasukite LAIKMAČIO / SVORIO rankenėlę, kad nustatytumėte minutes.
5. Paspauskite paleidimo / greito gaminimo mygtuką START / QUICK.
6. Ekrane bus rodoma: .

Svarbu!

1. LAIKMAČIO / SVORIO rankenėlę galite sukti pagal ir prieš laikrodžio rodyklę.
2. Jei paliesite sustabdymo mygtuką, laikas automatiškai bus nustatytas kaip .

Pvz.: nustatykite 23:30 (24 val. laikrodis).

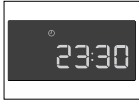
1. Įjunkite krosnelę.
2. Ekране bus rodoma: .
3. Paspauskite paleidimo / greito gaminimo mygtuką START / QUICK. Ekране bus rodoma: .
4. Pasukite LAIKMAČIO / SVORIO rankenėlę, kad nustatytumėte valandą.
5. Vieną kartą paspauskite paleidimo / greito gaminimo mygtuką START / QUICK, tada pasukite LAIKMAČIO / SVORIO rankenėlę, kad nustatytumėte minutes.
6. Paspauskite paleidimo / greito gaminimo mygtuką START / QUICK.
7. Ekране bus rodoma: .

Svarbu!

1. LAIKMAČIO / SVORIO rankenėlę galite sukuti pagal ir prieš laikrodžio rodyklę.
2. Jei paliesite sustabdymo mygtuką, laikas automatiškai bus nustatytas kaip .

Laiko reguliavimas, kai laikrodis jau nustatytas

Pvz.: nustatykite 11:45 (12 val. laikrodis).

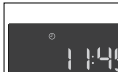
1. Atidarykite dureles.
2. Paspauskite ir palaikykite paspaudę paleidimo / greito gaminimo mygtuką START / QUICK 5 sekundes. Pasigirs krosnelės signalas. Pasukite LAIKMAČIO / SVORIO rankenėlę, kad nustatytumėte valandą.
3. Vieną kartą paspauskite paleidimo / greito gaminimo mygtuką START / QUICK, tada pasukite LAIKMAČIO / SVORIO rankenėlę, kad nustatytumėte minutes.
4. Vieną kartą paspauskite paleidimo / greito gaminimo mygtuką START / QUICK.
5. Ekране bus rodoma: .

Pvz.: nustatykite 23:45 (24 val. laikrodis).

1. Atidarykite dureles.
2. Paspauskite ir palaikykite paspaudę paleidimo / greito gaminimo mygtuką START / QUICK 5 sekundes. Pasigirs krosnelės signalas. Pasukite LAIKMAČIO / SVORIO rankenėlę, kad nustatytumėte valandą.
3. Vieną kartą paspauskite paleidimo / greito gaminimo mygtuką START / QUICK, tada pasukite LAIKMAČIO / SVORIO rankenėlę, kad nustatytumėte minutes.
4. Vieną kartą paspauskite paleidimo / greito gaminimo mygtuką START / QUICK.
5. Ekране bus rodoma: .

Pvz.: jei norite pakeisti laikrodį iš 12 val. į 24 val. arba iš 24 val. į 12 val.

1. Atidarykite dureles. Paspauskite ir palaikykite paspaudę paleidimo / greito gaminimo mygtuką START / QUICK 5 sekundes. Pasigirs krosnelės signalas. Vieną kartą paspauskite paleidimo / greito gaminimo mygtuką START / QUICK, tada pasukite LAIKMAČIO / SVORIO rankenėlę, kad nustatytumėte valandas.

Sustabdymo mygtuko STOP naudojimas

Naudokite sustabdymo mygtuką STOP, kad:

1. pašalintumėte klaidą nustatydami programą;
2. laikinai sustabdytumėte krosnelę gamindami (paspauskite vieną kartą);
3. atšauktumėte programą gamindami (palieskite dukart).

Vaiko saugos užraktas

Krosnelė turi saugos funkciją, kuri neleidžia ja netyčia pasinaudoti vaikui. Nustačius užraktą, neveiks jokia mikrobangų krosnelės dalis, kol užrakto funkcija bus išjungta.

Pvz.: nustatykite vaiko saugos užraktą.

1. Paspauskite ir palaikykite paspaudę sustabdymo mygtuką 5 sekundes.



Pasigirs dvigubas krosnelės signalas ir ekrane bus rodoma 'LOC':



Pastaba

- Norėdami atšaukti vaiko saugos užraktą, paspauskite ir palaikykite paspaudę sustabdymo mygtuką 5 sekundes, pasigirs dvigubas krosnelės signalas ir bus rodomas dienos laikas.
- Vaiko saugos užrakto negalima nustatyti, jei nenustatytas laikrodis.

VALGIO GAMINIMO MIKROBANGŲ KROSNELĖJE PATARIMAI

Valgio gaminimas mikrobangų krosnelėje

Jei norite gaminti / atšildyti maistą mikrobangų krosnelėje, mikrobangų energija turi galėti pereiti per talpyklą ir prasiskverbti per maistą. Dėl to svarbu pasirinkti tinkamus indus.

Geriau naudoti apvalius / ovalius, o ne kvadratinius / pailgus indus, nes maistas, esantis kampuose, gali perkaisti. Kad šildymas būtų tolygus, svarbu maistą apversti, pakeisti išdėstymą ar pamaišyti.

Baigus šildyti būtina palikti maistą pastovėti, kad šiluma pasiskirstytų vienodai.

Maisto savybės

Sudėtis	Maistui, kuriame yra daug riebalų arba cukraus (pvz., Kaldėdų pyragas, pyragėliai su mėsa), pakanka trumpesnio šildymo laiko. Tai reikia daryti atsargiai, nes dėl perkaitinimo gali kilti gaisras.
Tankumas	Nuo maisto tankumo priklauso gaminimo trukmė. Lengvas, akytos tekstūros maistas, pvz., pyragaičiai ar duona, pagaminamas greičiau nei sunkus, tankus maistas, pvz., kepsniai ir troškiniai.
Kiekis	Gaminimo laikas pailgėja, kai į krosnelę įdedamas didesnis maisto kiekis. Pvz., keturias bulves reikės ilgiau šildyti nei dvi.
Dydis	Nedidelės porcijos ir nedideli gabalėliai pagaminami greičiau, nes mikrobangos gali prasiskverbti į centrą iš visų pusių. Kad maistas mikrobangų būtų veikiamas tolygiai, jo dalys turi būti vienodo dydžio.
Forma	Nesimetriškų formų maisto, pvz., vištienos krūtinėlės ar kulšelių, storesnės vietos kepa ilgiau. Apvalios formos maistas mikrobangų krosnelėje kepa tolygiau nei kvadratinės formos maistas.
Maisto temperatūra	Nuo pradinės maisto temperatūros priklauso gaminimo trukmė. Atvėsintą maistą reikės gaminti ilgiau nei kambario temperatūros maistą. Įpaukite maistą su įdaru, pvz., spurgas su uogiene, kad išleistumėte karštį ar garus.

Maisto savybės	
Išdėstymas	Storiausias maisto dalis išdėstykite arčiau indo krašto, pvz., vištų šlauneles.
Dangtelis	Naudokite ventiliuojamąją mikrobangų krosnelės maistinę plėvelę arba tinkamą dangtelį.
Pradūrimas	Prieš gaminant ar šildant maistą su lukštais, odele ar plėvele, jį reikia pradurti keliose vietose, nes susikaups garai ir maistas gali sprogti. Tai gali būti, pvz., bulvės, žuvis, vištiena, dešrelės. Svarbu! Kiaušinių negalima šildyti mikrobangomis, nes jie gali sprogti, net ir baigti gaminti kiaušiniai, pvz., nulupti, kietai virti kiaušiniai.
Išmaišyti, apversti ir pakeisti išdėstymą	Kad maistas mikrobangų būtų veikiamas tolygiai, jį reikia maišyti, apversti, pakeisti išdėstymą. Visada maišykite ir keiskite išdėstymą nuo išorės link centro.
Palaikymas	Baigus šildyti būtina palaikyti maistą neišimtą, kad šiluma pasiskirstytų vienodai.
Uždengimas	Kai kurios atšildomo maisto vietos gali įšilti. Šiltas vietas, pvz., vištos šlauneles ir sparnelius, galima uždengti nedidelėmis folijos, atspindinčios mikrobangas, skiautėmis.

Mikrobangų krosnelėje saugūs naudoti indai

Indai	Saugus naudoti mikrobangų krosnelėje	Komentariai
Aliuminio folija / folijos talpyklos	✓/✗	Norint apsaugoti maistą nuo perkaitimo, gali būti naudojami maži aliuminio folijos lapai. Folija turi būti bent 2 cm atstumu nuo krosnelės sienelių, nes gali susidaryti kibirkštys. Nerekomenduojama naudoti folijos talpyklų, nebent tai nurodyta gamintojo, atidžiai vykdykite instrukcijas.
Skrudinimo indai	✓	Visada laikykites gamintojo instrukcijų. Neviršykite nurodytos šildymo trukmės. Būkite labai atsargūs, nes šie indai itin įkaista.
Porcelianiniai ir keraminiai indai	✓/✗	Porcelianiniai, moliniai, glazūruoti keraminiai dirbiniai ir kaulo porceliano indai paprastai tinkami naudoti, išskyrus dekoruotus metalinėmis detalėmis.
Stikliniai indai, pvz., „Pyrex“ [®]	✓	Naudojant plonus stiklinius indus reikia būti atsargiems, nes staiga įkaite jie gali sudužti ar įskilti.
Metalas	✗	Mikrobangų krosnelėje nerekomenduojama naudoti metalinių indų, nes susidarys elektros lankas ir gali kilti gaisras.
Plastikas / polistirolas, pvz., greitojo maisto talpyklos	✓	Tokias talpyklas reikia naudoti atsargiai, nes esant aukštai temperatūrai jie gali iškrypti, išsilydyti ar pakeisti spalvą.
Maistinė plėvelė	✓	Neturėtų liesti maisto ir turi būti pradurta, kad išeitų garai.
Šaldymo / kepimo maišeliai	✓	Turi būti pradurti, kad išeitų garai. Įsitinkite, kad maišeliai tinkami naudoti mikrobangų krosnelėse. Nenaudokite plastikinių ar metalinių virvelių, nes jos gali ištirpti arba dėl kibirkščių sukelti gaisrą.
Popierius – lėkštės, puodeliai ir virtuvinis popierius	✓	Naudokite tik šildyti ar drėgmei sugerti. Juos reikia naudoti atsargiai, nes perkaitinus gali kilti gaisras.
Šiaudinės ir medinės talpyklos	✓	Naudodami šias medžiagas visada prižiūrėkite krosnelę, nes dėl perkaitimo gali kilti gaisras.
Perdirbtas popierius ir laikraštis	✗	Gali būti metalinių dalelių, dėl kurių gali susidaryti kibirkštys ir kilti gaisras.

MIKROBANGŲ KROSNELĖS NAUDOJIMAS

Valgio gaminimas mikrobangų krosnelėje

Krosnelę galima užprogramuoti šildyti iki 90 min. Galimi gaminimo trukmės vienetai yra nuo 15 sekundžių iki 5 minučių. Tai priklauso nuo bendro gaminimo laiko, kaip parodyta lentelėje.

Gaminimo laikas	Didinimo vienetas
0–5 min.	15 sek.
5–10 min.	30 sek.
10–30 min.	1 min.
30–90 min.	5 min.

Atšildymas neautomatiniu būdu

Neautomatiniam atšildymui (be funkcijos Automatinis atšildymas) naudokite 270 W. Kai pasirenkamas galios lygis, ekrane pasirodo atšildymo simbolis.

Mikrobangų galios lygiai

Krosnelė turi 6 galios lygius.

Galios parametras	Siūloma naudoti
900 W / DIDEĖS	Naudojama norint greitai gaminti arba pašildyti, pvz., sriubą, troškinius, konservuotą maistą, karštus gėrimus, daržoves, žuvį ir pan.
630 W	Naudojama norint ilgiau gaminti tankų maistą, pvz., kepsnius, miltos mėsos kepsnius ir patiekalus lėkštėse, taip pat patiekalus, su kuriais reikia elgtis atsargiau, pvz., sūrio padažus ir biskvitinius pyragaičius. Nustatius šį žemesnį parametą, padažas neužvirus, o maistas keps tolygiai neperkepdamas kraštuose.
450 W	Tankiam maistui, kuris įprastai gaminamas ilgai, pvz., jautienos patiekalams, patariama naudoti šį galios parametą, kad mėsa išliktų minkšta.
270 W / ATŠILDYMAS	Jei norite atšildyti, pasirinkite šį galios parametą, kad užtikrintumėte, jog maistas visiškai atšils. Šis parametras taip pat idealiai tinka ryžiams, makaronams, koldūnams virti ir kiaušinių padažui gaminti.
90 W	Švelniam atšildymui, pvz., tortui su grietinele arba pyragaičiams.
0 W	Skirta palaikyti / virtuviniam laikmačiui.

W = VATAS

Pvz.: pašildykite sriubą 2 minutes ir 30 sekundžių pasirinkę 630 W mikrobangų galią.

1. Dukart paspauskite galios lygio mygtuką.

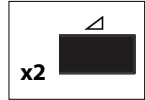

2. Įveskite laiką sukdami LAIKMAČIO / SVORIO rankenėlę pagal laikrodžio rodyklę / prieš laikrodžio rodyklę, kol bus rodoma 2:30.

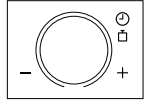

3. Paspauskite paleidimo / greito gaminimo mygtuką START / QUICK.



4. Ekrane bus rodoma:

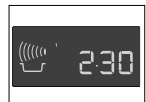

Svarbu!

Jei galios lygis nepasirinktas, automatiškai nustatoma DIDELIS / 900 W.

Pastaba

- Kai gaminant atidaromos durelės, gaminimo laikas skaitmeniniame ekrane automatiškai sustabdomas. Uždarius dureles ir paspaudus paleidimo / greito gaminimo mygtuką START / QUICK gaminimo laikas vėl pradedamas skaičiuoti.
- Jei gamindami norite sužinoti galios lygį, vieną kartą paspauskite GALIOS mygtuką.
- Gamindami galite pailginti arba sutrumpinti gaminimo laiką pasukdami LAIKMAČIO / SVORIO rankenėlę.
- Galios lygį gamindami galite pakeisti paspausdami maitinimo mygtuką.
- Jei norite atšaukti programą gamindami du kartus palieskite sustabdymo mygtuką STOP.

Virtuvinis laikmatis

Pvz.: nustatykite virtuvinį laikmatį 7 minutėms.

1. Paspauskite galios lygio mygtuką 7 kartus.

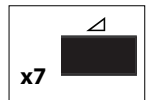

2. Įveskite laiką sukdami LAIKMAČIO / SVORIO rankenėlę pagal laikrodžio rodyklę / prieš laikrodžio rodyklę, kol bus rodoma 7:00.

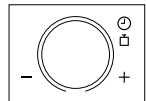

3. Paspauskite paleidimo / greito gaminimo mygtuką START / QUICK.



4. Ekrane bus rodoma:

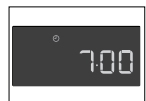

Pastaba

- Jei norite sustabdyti laikmatį, paspauskite sustabdymo mygtuką STOP. Norėdami atnaujinti laikmatį, paspauskite paleidimo / greito gaminimo mygtuką START / QUICK, o norėdami išeiti dar kartą paspauskite sustabdymo mygtuką STOP.

Pridėkite 30 sekundžių

Paleidimo / greito gaminimo mygtukas START / QUICK leidžia valdyti dvi funkcijas.

1. Tiesioginis paleidimas

Galite pradėti gaminti naudodami mikrobangų krosnelės 900 W / DIDELIS galią 30 sekundžių, paspausdami paleidimo / greito gaminimo mygtuką START / QUICK.

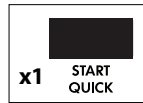

2. Gaminimo laiko pratęsimas

Gaminimo laiką galite keletą kartų pratęsti po 30 sekundžių, jei mygtukas nuspaudžiamas krosnelei veikiant.

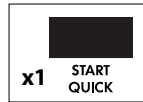



Pastaba

- Be to, +30 sekundžių galima naudoti kepsninės režimu.
- Šios funkcijos negalima naudoti, kai nustatytas režimas AUTOMATINIS GAMINIMAS arba AUTOMATINIS ATŠILDYMAS.

Plus ir minus

Funkcijos PLUS  ir MINUS  leidžia sutrumpinti arba pailginti gaminimo laiką, kai naudojamos automatinės programos.

Jei jums patinka, kad virtos bulvės būtų kietesnės, naudokite MINUS  .
Arba, jei mėgstate, kad virtos bulvės būtų minkštesnės, naudokite PLUS  .

Pvz.: pašildykite 0,3 kg virtų bulvių.

1. Pasirinkite reikiamą meniu, dukart paspausdami AUTOMATINIO GAMINIMO mygtuką.



2. Sukite LAIKMAČIO / SVORIO rankenėlę, kol bus parodyta 0,3 kg.

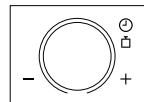

3. Vieną kartą paspauskite galios mygtuką, kad pasirinktumėte PLUS  nustatymą.

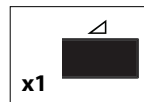

4. Paspauskite paleidimo / greito gaminimo mygtuką START / QUICK.

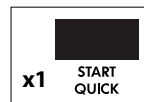

5. Ekrane bus rodoma:



Pastaba

Jei norite atšaukti PLIUS / MINUS, paspauskite galios mygtuką 3 kartus.

Jei pasirinksite PLIUS, ekrane bus rodoma .

Jei pasirinksite MINUS, ekrane bus rodoma .

Kepimas, naudojant kepsninės ir dvigubos kepsninės režimą

Šioje mikrobangų krosnelėje yra du gaminimo režimai KEPSNINĖ.

1. Tik kepsninė.
2. Dviguba kepsninė (kepsninė ir mikrobangos).

Svarbu!

1. Norint naudoti kepsninę, rekomenduojama viršutinė arba apatinė lentynos.
2. Naudodami kepsninę pirmą kartą galite užuosti dūmų arba degėsių kvapą; tai normalu, krosnelė nėra sugedusi. Norėdami to išvengti, kai krosnelę naudojate pirmą kartą, įjunkite kepsninę veikti be maisto 20 minučių.

Tik kepsninės naudojimas

Šį režimą galima naudoti maistui kepti / skrudinti.

Pvz.: skrudinimas 4 minutes.

1. Paspauskite kepsninės mygtuką vieną kartą.
2. Įveskite laiką sukdami LAIKMAČIO / SVORIO rankenėlę pagal laikrodžio rodyklę / prieš laikrodžio rodyklę, kol bus rodoma 4:00.
3. Paspauskite paleidimo / greito gaminimo mygtuką START / QUICK.
4. Ekrane bus rodoma:

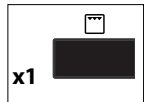

Gaminimas, naudojant dvigubos kepsninės režimą

Nustačius šį režimą, naudojamas kepsninės galios ir mikrobangų galios derinys (nuo 90 W iki 630 W). Iš anksto nustatytas 270 W galios mikrobangų lygis.

Mygtukas	Galios parametras
Kepsninė x 1	0W
Kepsninė x 2	270W
Kepsninė x 3	450W
Kepsninė x 4	630W
Kepsninė x 5	0W

Pvz.: kepimas ant kepsninės iešmų 7 minutes, naudojant režimą DVIGUBA KEPSNINĖ (450 W).

1. Paspauskite kepsninės mygtuką 3 kartus.

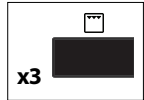

2. Įveskite laiką sukdami LAIKMAČIO / SVORIO rankenėlę pagal laikrodžio rodyklę / prieš laikrodžio rodyklę, kol bus rodoma 7:00.

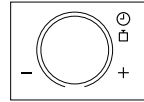

3. Paspauskite paleidimo / greito gaminimo mygtuką START / QUICK.

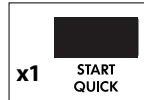

4. Ekrane bus rodoma:

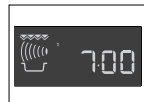

Gaminimas keliais etapais

3 etapų (didžiausias galimas skaičius) seką galima programuoti naudojant režimą MIKROBANGOS, KEPSNINĖ arba DVIGUBA KEPSNINĖ derinius.

Pvz.: jei norite gaminti:

2 minutės ir 30 sekundžių, naudojant 630 W galią (1 etapas)

Tik 5 minutės kepsninėje (2 etapas)

1 etapas

1. Paspauskite maitinimo mygtuką du kartus.

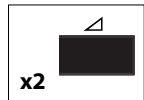

2. Įveskite norimą laiką sukdami LAIKMAČIO / SVORIO rankenėlę pagal laikrodžio rodyklę, kol pasirodys 2:30.

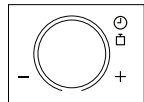

3. Ekrane bus rodoma:

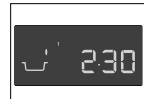

2 etapas

1. Paspauskite kepsninės mygtuką vieną kartą.



2. Įveskite norimą gaminimo laiką sukdami LAIKMAČIO / SVORIO rankenėlę pagal laikrodžio rodyklę, kol pasirodys 5:00.

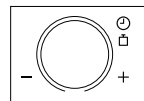

3. Paspauskite paleidimo / greito gaminimo mygtuką START / QUICK.



4. Ekrane bus rodoma:



Krosnelė veiks 2 minutes ir 30 sekundžių, naudodama 630 W galią, tada – 5 minutes, naudodama tik kepsninę.

Automatinis gaminimas ir automatinis atšildymas

AUTOMATINIO GAMINIMO ir AUTOMATINIO ATŠILDYMO režimais automatiškai nustatomas tinkamas gaminimo režimas ir trukmė. Galite rinktis iš 6 AUTOMATINIO GAMINIMO ir 2 AUTOMATINIO ATŠILDYMO meniu.

Automatinis gaminimas

Automatinis gaminimas	Simbolis	Parametras
Gėrimas		Mikrobangų krosnelė
Virtos bulvės / neluotos bulvės		Mikrobangų krosnelė
Kepsninės iešmai		Mikrobangos + kepsninė
Apkepta žuvis filė		Mikrobangos + kepsninė
Kepta vištiena		Mikrobangos + kepsninė
Apkepas		Mikrobangos + kepsninė

Pvz.: pašildykite 0,3 kg virtų bulvių.

1. Pasirinkite reikiamą meniu, dukart paspausdami AUTOMATINIO GAMINIMO mygtuką.



2. Sukite LAIKMAČIO / SVORIO rankenėlę, kol bus parodyta 0,3 kg.



3. Paspauskite paleidimo / greito gaminimo mygtuką START / QUICK.





4. Ekrane bus rodoma:



Kai reikia atlikti kokį nors veiksmą (pvz., apversti maistą), krosnelė išjungiama ir pasigirsta skambutis, o ekrane mirksi likęs gaminimo laikas ir indikatorius. Jei norite tęsti gaminimą, paspauskite paleidimo / greito gaminimo mygtuką START / QUICK. Automatinio gaminimo pabaigoje programa automatiškai sustos. Pasigirs skambutis ir ims mirksėti gaminimo simbolis. Po 1 minutės ir pasigirdus priminimo signalui bus parodytas laikas.

Automatinis atšildymas

Maistas	Simbolis	Parametras
Mėsa / žuvis / paukštiena		Mikrobangų krosnelė
Duona	 	Mikrobangų krosnelė

Pvz.: atšildykite 0,2 kg duonos.



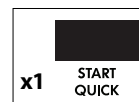
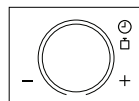









1. Du kartus paspausdami mygtuką AUTOMATINIO ATŠILDYMO pasirinkite reikalingą meniu.
2. Sukite LAIKMAČIO / SVORIO rankenėlę, kol bus parodyta 0,2.
3. Paspauskite paleidimo / greito gaminimo mygtuką START / QUICK.
4. Ekrane bus rodoma:









Kai reikia atlikti kokį nors veiksmą (pvz., apversti maistą), krosnelė išjungiama ir pasigirsta skambutis, o ekrane mirksi likęs gaminimo laikas ir indikatorius. Jei norite tęsti gaminimą, paspauskite paleidimo / greito gaminimo mygtuką START / QUICK. Automatinio atšildymo pabaigoje programa automatiškai sustos. Pasigirs skambutis ir ims mirksėti gaminimo simbolis. Po 1 minutės ir pasigirdus priminimo signalui bus parodytas laikas.

PROGRAMŲ LENTELĖS

Automatinio gaminimo ir automatinio atšildymo lentelės

Automatinis gaminimas	Svoris (didinimo vienetas) / reikmenys	Mygtukas	Eiga
Gėrimas (arbata / kava) 	1–6 puodeliai 1 puodelis = 200 ml	 x1	<ul style="list-style-type: none"> Pastatykite puodelį prie sukamojo padėklo krašto
Virtos ir neluptos bulvės 	0,2–1,0 kg (100 g) Dubuo ir dangtis	 x2	<p>Virtos bulvės: nuskuskite bulves ir supjaustykite į</p> <p>Neluptos bulvės: pasirinkite panašaus dydžio bulves ir jas nuplaukite.</p> <ul style="list-style-type: none"> Sudėkite virtas arba neluptas bulves į dubenį. Įpilkite reikalingą kiekį vandens (100 g), maždaug 2 valg. š. ir įdėkite šiek tiek druskos. Uždenkite dangčiu. Kai pasigirsta skambutis, išmaišykite ir vėl uždenkite. Baigę gaminti, palikite pastovėti maždaug 2 min.
Kepsninės iešmai 	0,2–0,8 kg (100 g) Viršutinė lentyna	 x3	<ul style="list-style-type: none"> Žr. receptą „Kepsninės iešmai“ 159 p. Pastatykite ant viršutinės lentynos ir įjunkite krosnelę. Kai pasigirsta skambutis, apverskite. Baigę gaminti, išimkite ir įdėkite į lėkštę. (Laukimo laikas nebūtinai.)
Apkepta žuvies filė 	0,5–1,5 kg * (100 g) Keptuvas Apatinė lentyna	 x4	<ul style="list-style-type: none"> Žr. receptus „Apkepta žuvies filė“ 159–160 p. * Bendras visų ingredientų svoris.
Kepta vištiena 	0,9–1,8 kg (100 g) Kepimo indas Apatinė lentyna	 x5	<ul style="list-style-type: none"> Sumaišykite 2 valg. š. aliejaus, 1 arbat. š. paprikos, druskos ir pipirų, įtrinkite vištą. Pradurkite vištos odele. Įdėkite vištą į kepimo indą krūtinėle žemyn. Pastatykite ant apatinės lentynos ir įjunkite krosnelę. Kai pasigirsta skambutis, apverskite. Baigę maždaug 3 min. palikite krosnelėje, išimkite, įdėkite į lėkštę ir pateikite ant stalo.
Apkepas 	0,5–1,5 kg * (100 g) Keptuvas Apatinė lentyna	 x6	<ul style="list-style-type: none"> Žr. receptus „Apkepas“ 160 p. * Bendras visų ingredientų svoris.

Svarbu! Atvėsintas maistas gaminamas nuo 5 °C, šaldytas maistas gaminamas nuo -18 °C.

Automatinis gaminimas	Svoris (didinimo vienetas) / reikmenys	Mygtukas	Eiga
<p>Mėsa, žuvis paukštiena</p>  <p>(Neišdarinėta žuvis, žuvies kepsniai, žuvies filė, vištų šlaunelės, vištų krūtinėlės, mėsos faršas, kepsnys, žlėgtainiai, mėsainiai, dešrelės)</p>	0,2–1,0 kg (100 g) Kepimo indas I	  x1	<ul style="list-style-type: none"> Sudėkite maistą į kepimo indą, padėkite jį sukamojo padėklo centre. Pasigirdus skambučiui apverskite maistą, pakeiskite išdėstymą ir atskirkite. Plonas dalis ir šiltas vietas uždenkite aliuminio folija. Atšildę suvyniokite į aliuminio foliją ir palikite 15–45 min., kol maistas visiškai atšils. <p>Pastaba Netinka neišdorotai paukštienai.</p> <ul style="list-style-type: none"> Mėsos faršas: pasigirdus skambučiui, apverskite maistą. Jei įmanoma, išimkite atšildytą dalis.
<p>Duona</p>  	0,1–1,0 kg (100 g) Kepimo indas	  x2	<ul style="list-style-type: none"> Paskirstykite kepimo inde, padėkite jį sukamojo padėklo centre. Jei tai 1 kg, dėkite tiesiai ant padėklo. Pasigirdus skambučiui apverskite, pakeiskite išdėstymą ir išimkite atšildytus gabalėlius. Atšildę uždenkite aliuminio folija ir palikite 5–15 min., kol visiškai atšils.

Pastaba

- Įveskite tik maisto svorį. Neįskaičiuokite talpyklos svorio.
- Jei maisto svoris didesnis ar mažesnis nei automatinio gaminimo ir atšildymo lentelėse nurodytas svoris / kiekis, gaminkite neautomatiniu būdu.
- Galutinė temperatūra priklausys nuo pradinės temperatūros. Patikrinkite, ar pagamintas maistas nėra labai karštas.
- Kai reikia atlikti kokį nors veiksmą (pvz., apversti maistą), krosnelė išjungiama ir pasigirsta skambutis, o ekrane mirksi likęs gaminimo laikas ir indikatorius. Jei norite tęsti gaminimą, paspauskite paleidimo / greito gaminimo mygtuką START / QUICK.
- Panaudojus režimus Mikro- / Kepsninė / Dviguba kepsninė, gali įsijungti aušinimo ventiliatorius.

Svarbu! Automatinis atšildymas

- Kepsnius ir žlėgtainius reikia atšildyti vienu sluoksniu.
- Maltą mėsą reikia atšaldyti plonais sluoksniais.
- apvertę, uždenkite atšildytas dalis mažais lygiais aliuminio folijos lapais.
- Atšildytą paukštieną reikia nedelsiant apdoroti.

Automatinio gaminimo receptai

Kepsninės iešmai

1. Užmaukite mėsą ir daržoves pakaitomis ant 4 medinių iešmų.
2. Sumaišykite aliejų su prieskoniais ir įtrinkite kebabą.
3. Padėkite kebabus ant viršutinės lentynos ir įjunkite AUTOMATINIS GAMINIMAS „Kepsninės iešmai“.

4 gabalėliai	
400 g	smulkintos kiaulienos, kubeliai
100 g	kiaulienos šoninės su raumenimis
100 g	svogūnų, ketvirčiai
250 g	pomidorų, ketvirčiai
100 g	žaliųjų pipirų, kubeliai
2 valg. š.	aliejus
4 arbat. š.	paprikos
	druskos
1 arbat. š.	aitriosios paprikos
1 arbat. š.	Vusterio padažas

Apkepta žuvies filė „Esterhazy“

1. Daržoves, sviestą ir prieskonius sudėkite į troškintuvą ir gerai išmaišykite. Gaminkite 2–6 min. naudodami 900 W galią, atsižvelgdami į svorį.
2. Nuplaukite žuvį, nusausinkite, apšlakstykite citrinų sultimis ir apibarstykite druska.
3. Sumaišykite grietinę ir daržoves, pagardinkite dar kartą.
4. Pusę daržovių sudėkite į keptuvą. Ant viršaus dėkite žuvį ir uždenkite likusiomis daržovėmis.
5. Užbarstykite ant viršaus gouda sūrio, pastatykite ant apatinės lentynos ir įjunkite režimą AUTOMATINIS GAMINIMAS „Apkepta žuvies filė“.
6. Baigę gaminti, palikite pastovėti maždaug 5 min.

0,5 kg	1,0 kg	1,5 kg	
230 g	450 g	680 g	žuvies filė
100 g	200 g	300 g	porų (supjaustytų žiedais)
20 g	40 g	60 g	svogūno (smulkiais griežinėliais)
40 g	100 g	140 g	morkos (tarkuotos)
10 g	15 g	20 g	sviesto arba margarino
			druskos, pipirų ir muskato riešutų
2 valg. š.	1½ valg. š.	2 valg. š.	citrinų sulčių
50 g	100 g	150 g	šviežios grietinės
50 g	100 g	150 g	gouda sūrio (tarkuoto)

Itališkai apkepta žuvis filė

1. Nuplaukite ir nusausinkite žuvį, apšlakstykite citrinų sultimis, apibarstykite druska ir uždekte ančiuvių sviesto.
2. Sudėkite į keptuvą.
3. Žuvį apibarstykite gouda sūriu.
4. Ant sūrio sudėkite pomidorus.
5. Apibarstykite druska, pipirais ir žolelėmis.
6. Nusausinkite mocarelą, supjaustykite riekelėmis ir uždekte ant pomidorų. Sūrį apibarstykite baziliku.
7. Pastatykite keptuvą ant apatinės lentynos ir įjunkite režimą AUTOMATINIS GAMINIMAS „Apkepta žuvis filė“.
8. Baigę gaminti, palikite pastovėti maždaug 5 min.

0,5 kg	1,0 kg	1,5 kg	
200 g	430 g	630 g	žuvis filė
1/2 valg. š.	1 valg. š.	1/2 valg. š.	citrinų sulčių
1/2 valg. š.	1 valg. š.	1/2 valg. š.	ančiuvių sviesto
30 g	50 g	80 g	gouda sūrio (tarkuoto)
			druskos ir pipirų
150 g	300 g	450 g	šviežių pomidorai
1 valg. š.	1 1/2 valg. š.	2 valg. š.	smulkintų žolelių
100 g	180 g	280 g	mocarelos
1/2 valg. š.	3/4 valg. š.	1 valg. š.	baziliko (smulkinto)

Špinatų apkepas

1. Sumaišykite špinato lapą su svogūnu ir apibarstykite druska, pipirais ir muskato riešutais.
2. Išpikite keptuvą. Inde pakaitomis išdėstykite bulvių griežinėlius, supjaustytą kumpį ir špinatus. Špinatų sluoksnius turėtų būti viršuje.
3. Sumaišykite kiaušinius su grietine, apibarstykite druska ir pipirais bei apliekite patiekalą.
4. Apibarstykite patiekalą tarkuotu sūriu.
5. Pastatykite ant apatinės lentynos ir įjunkite režimą AUTOMATINIS GAMINIMAS „Apkepas“.
6. Baigę gaminti palaukite 5–10 min.

0,5 kg	1,0 kg	1,5 kg	
150 g	300 g	450 g	špinatų lapų (virtų)
15 g	30 g	45 g	svogūno (smulkiai supjaustyto)
			druskos, pipirų ir muskato riešutų
5 g	10 g	15 g	sviesto arba margarino (indui ištepti)
150 g	300 g	450 g	virtų bulvių (supjaustyty)
35 g	75 g	110 g	virtu kumpio (supjaustyty)
50 g	100 g	150 g	šviežios grietinės
1	2	3	kiaušinių
40 g	75 g	115 g	tarkuoto sūrio

Bulvių ir cukinijų apkepas

1. Išpikite keptuvą ir pakaitomis išdėstykite bulvių griežinėlius bei cukinijų sluoksnius.
2. Sumaišykite kiaušinius su grietine, apibarstykite druska, pipirais, įdėkite česnako ir apliekite patiekalą.
3. Patiekalą apibarstykite gouda sūriu.
4. Galiausiai apibarstykite patiekalą saulėgrąžomis.
5. Pastatykite ant apatinės lentynos ir įjunkite režimą AUTOMATINIS GAMINIMAS „Apkepas“.
6. Baigę gaminti palaukite 5–10 min.

0,5 kg	1,0 kg	1,5 kg	
5 g	10 g	15 g	sviesto arba margarino (indui ištepti)
200 g	400 g	600 g	virtų bulvių (supjaustyty)
115 g	230 g	345 g	cukinijos (smulkiosiomis riekelėmis)
75 g	150 g	225 g	šviežios grietinės
1	2	3	kiaušinių
1/2	1	2	česnako skiltelės (susmulkintos)
			druskos ir pipirų
40 g	80 g	120 g	tarkuoto gouda sūrio
10 g	20 g	30 g	saulėgrąžų

Gaminimo lentelės

Naudojami santrumpos

valg. š. = valgomasis šaukštas	puodelis = pilnas puodelis	g = gramai	ml = mililitrai	min = minutės
arbat. š. = arbatinis šaukštelis	KG = kilogramai	l = litrai	cm = centimetrai	

Maisto ir gėrimų šildymas

Maistas / gėrimai	Kiekis -g / ml-	Parametras	Galios -lygis-	Laikas -min.-	Būdas
Pienas 1 puodelis	150	Mikro-	900 W	maždaug 1	neuždenkite
Vanduo 1 puodelis 6 puodeliai 1 patiekalas	150 900 1000	Mikro- Mikro- Mikro-	900 W 900 W 900 W	maždaug 2 8-10 9-11	neuždenkite neuždenkite neuždenkite
Vienos lėkštės patiekalas (daržovės, mėsa ir priedai)	400	Mikro-	900 W	4-6	padažą apšlakstykite vandeniu, uždenkite, praėjus pusei kaitinimo laiko pamaišykite
Sriuba / troškiny	200	Mikro-	900 W	1-2	uždenkite, pašildę pamaišykite
Daržovės	200 500	Mikro- Mikro-	900 W 900 W	2-3 3-5	jei reikia, įpilkite šiek tiek vandens, uždenkite, praėjus pusei gaminimo laiko pamaišykite
Mėsa, 1 gabalėlis*	200	Mikro-	900 W	maždaug 3	plonai ant viršaus užpilkite padažą, uždenkite
Žuvies filė*	200	Mikro-	900 W	3-5	uždenkite
Pyragas, 1 gabalėlis	150	Mikro-	450 W	1/2-1	įdėkite į kepimo indą
Kūdikių maistas, 1 indas	190	Mikro-	450 W	1/2-1	sudėkite į mikrobangų krosnelėje tinkamą naudoti talpyklą, pašildę gerai išmaišykite ir patikrinkite temperatūrą
Margarino ar sviesto tirpinimas*	50	Mikro-	900 W	1/2	uždenkite
Šokolado lydymas	100	Mikro-	450 W	3-4	retkarčiais pamaišykite

* atvėsinto

Atšildymas

Maistas	Kiekis -g-	Parametras	Galios -lygis-	Laikas -min.-	Būdas	Palaikymo laikas -min.-
Guliašas	500	Mikro-	270 W	8-9	praėjus pusei atšildymo laiko pamaišykite	10-30
Pyragas, 1 gabalėlis	150	Mikro-	270 W	1-3	įdėkite į kepimo indą	5
Uogos, pvz., vyšnios, braškės, avietės, slyvos	250	Mikro-	270 W	3-5	tolygiai išdėliokite, praėjus pusei atšildymo laiko apverskite	5

Lentelėje nurodyta trukmė tik rekomendacinio pobūdžio, ji gali skirtis dėl temperatūros, vaisių kokybės ir svorio.

Atšildymas ir gaminimas

Maistas	Kiekis -g-	Parametras	Galios -lygis-	Laikas -min.-	Vanduo valg. š.	Būdas	Palaikymo laikas min.
Žuvies filė	300	Mikro-	900 W	9-11	-	uždenkite	2
Vienos lėkštės patiekalas	400	Mikro-	900 W	8-10	-	uždenkite, pamaišykite po 6 minučių	2
Brokoliai	300	Mikro-	900 W	6-8	3-5	uždenkite, praėjus pusei gaminimo laiko pamaišykite	2
Žirneliai	300	Mikro-	900 W	6-8	3-5	uždenkite, praėjus pusei gaminimo laiko pamaišykite	2
Daržovių mišinys	500	Mikro-	900 W	9-11	3-5	uždenkite, praėjus pusei gaminimo laiko pamaišykite	2

Virimas, kepimas ir skrudinimas

Maistas / gėrimai	Kiekis -g / ml-	Parametras	Galios -lygis-	Laikas -min.-	Būdas	Pal. laikas -min.-
Brokoliai	500	Mikro-	900 W	6-8	įpilkite 4–5 valg. š. vandens, uždenkite, praėjus pusei virimo laiko pamaišykite	-
Žirneliai	500	Mikro-	900 W	6-8	uždenkite, įpilkite 4–5 valg. š. vandens, praėjus pusei gaminimo laiko pamaišykite	-
Morkos	500	Mikro-	900 W	9-11	supjaustykite griežinėliais, įpilkite 4–5 valg. š. vandens, uždenkite, praėjus pusei gaminimo laiko pamaišykite	-
Kepsniai (kiauliena, veršiena, avienu)	1000	Mikro-	450 W	16-18	pagardinkite pagal skonį, pastatykite ant apatinės lentynos, apverskite po *	10
		Dviguba kepsninė	450 W	5-7*		
		Mikro-	450 W	14-16		
	1500	Dviguba kepsninė	450 W	4-6		
		Mikro-	450 W	26-28		
		Dviguba kepsninė	450 W	5-8*		
Kepta jautiena (vidutiniškai)	1000	Mikro-	630 W	5-8	pagardinkite pagal skonį, pastatykite ant apatinės lentynos, apverskite po *	10
		Dviguba kepsninė	630 W	8-10*		
	1500	Dviguba kepsninė	630 W	3-5		
		Mikro-	630 W	12-15		
Vištų šlaunelės	200	Dviguba kepsninė	450 W	6-7*	pagardinkite pagal skonį, pastatykite ant viršutinės lentynos odele žemyn, apverskite po *	3
		Kepsninė		4-6		
Pasturgalio kepsniai 2 gabalai, vidutiniai	400	Kepsninė		11-12*	pastatykite ant viršutinės lentynos, apverskite po *, iškepe pagardinkite	
Kepsninė		6-8				
Apkepus skrudinimas		Kepsninė		8-13	pastatykite indą ant apatinės lentynos	
Pakepintas sūris	1 gabalėlis	Mikro-	450 W	1/2	paskrudinkite duoną ir užtepkite sviestu, ant viršaus uždekkite riekelę virto kumpio, riekelę ananaso ir sūrio	
	4 gabalėliai	Kepsninė	450 W	5-6		
Užšaldyta pica	300	Mikro-	450 W	1/2-1	pastatykite ant apatinės lentynos	
		Dviguba kepsninė	450 W	5-6		
	400	Mikro-	450 W	6-7		
		Dviguba kepsninė	450 W	5-7		

RECEPTAI

Visi šios knygos receptai skirti keturiems asmenims, jei nenurodyta kitaip.

Receptų pritaikymas mikrobangų krosnei

Jei norite mėgstamiausius receptus pritaikyti mikrobangų krosnei: sutrumpinkite gaminimo laiką nuo trečdaliao iki pusės. Vadovaukitės šioje knygoje pateiktais receptais.

Maisto, kurio sudėtyje yra daug skysčių, pvz., mėsa, žuvį, paukštieną, daržoves, vaisius, troškinius ir sriubas, mikrobangų krosnelėje galima pasigaminti lengvai.

Maisto, kuriame mažai skysčių, pvz., maisto negiliuose induose, paviršių prieš šildant ar gaminant reikia sudrėkinti.

Troškiniui pakanka apie dviejų trečdalių pradiniame recepte nurodyto reikiamo skysčio kiekio. Jei reikia, gamindami įpilkite daugiau skysčio.

Galima gerokai sumažinti dedamų riebalų kiekį. Maistui pagardinti pakanka visai nedaug sviesto, margarino ar aliejaus. Dėl to mikrobangų krosnelė puikiai tinka neriebiam dietiniam maistui gaminti.

Svogūnų sriuba

1. Ištepkite dubenį, įdėkite supjaustytą svogūną, mėsos sultinio ir prieskonių. Uždenkite ir virkite.
9–11 min. 900 W
2. Paskrudinkite duonos riekelį, supjaustykite jas kubeliais ir padalykite kiekvienam sriubos dubeniui. Užpilkite sriubą ant paskrudintų kubelių ir apibarstykite sūriu.
3. Pastatykite dubenis ant sukamojo padėklo ir įjunkite krosnelę.
6–7 min. Kepsninė

Reikmenys	Dubuo su dangčiu (2 l talpos) 4 sriubos dubenys (200 ml)
10 g	sviesto arba margarino
100 g	svogūnai, supjaustyti
800 ml	mėsos sultinio
	druskos ir pipirų
2 griežinėlių	duona
40 g	tarkuoto sūrio

Baklažanai, įdaryti mėsos faršu

1. Perpjaukite baklažanus išilgai per pusę. Arbatiniu šaukšteliu iškabinkite minkštimą, kad liktų maždaug 1 cm storio luobas. Supjaustykite iškabintą minkštimą.
2. Nulupkite pomidorų odelę ir juos supjaustykite.
3. Dubens apačią ištepkite alyvų aliejumi. Sudėkite svogūnus, uždenkite ir įjunkite krosnelę.
2 min. 900 W
4. Supjaustykite aitriąsias paprikas žiedais. Trečdalį pasilikite garnyriui. Sumaišykite mėsos faršą su supjaustytu baklažanu, svogūnais, pomidorais, aitriųjų paprikų žiedeliais, česnakų ir petražolėmis. Pagardinkite pagal skonį.
5. Baklažanų puses išdžiovinkite. Iki pusės pridėkite faršo, ant viršaus paskleiskite fetos ir sudėkite likusį įdarą.
6. Sudėkite baklažano puses į kepimo indą, pastatykite jį ant apatinės lentynos ir įjunkite krosnelę.
11–13 min. Dviguba kepsninė (630 W)
Papuškite baklažano puses aitriųjų paprikų žiedeliais ir gaminkite toliau.
4–7 min. Dviguba kepsninė (630 W)
Baigę gaminti, palikite pastovėti maždaug 2 min.

Reikmenys	Dubuo su dangčiu (1 l talpos) Negilus kepimo indas (maždaug 30 cm ilgio)
250 g	baklažanų
200 g	pomidorų
1 valg. š.	alyvų aliejaus indui ištepti
100 g	svogūnų, supjaustyty
4	švelnių žalių aitriųjų paprikų, be sėklų
200 g	malto jautienos
2	česnako skiltelių, susmulkintų
2 valg. š.	susmulkintų petražolių
	druskos ir pipirų
	paprikos
60 g	fetos sūrio, supjaustyto kubeliais

Grybų su rozmarinu

- Pašalinkite grybų kotelius. Supjaustykite kotelius į smulkius gabalėlius.
- Ištepkite negilų indą. Sudėkite svogūnus, supjaustytą bekonieną ir grybų kotelius. Pagardinkite pipirais ir rozmarinu, uždenkite ir įjunkite krosnelę. 3–5 min. 900 W
Palikite atvėsti.
- Dubenyje pašildykite grietinėlę ir 100 ml vyno. 1–3 min. 900 W
- Likusį vyną sumaišykite su miltais, išmaišykite karštą skystį, uždenkite ir įjunkite krosnelę. Gamindami kartą pamaišykite. maždaug 1 min. 900 W
- Užpildykite grybus bekonienos mišiniu ir sudėkite į negilų indą. Grybus apipilkite padažu ir įjunkite krosnelę, pastatę ant apatinės lentynos. 6–8 min. Dviguba kepsninė (630 W)
Baigę gaminti palikite maždaug 2 min.

Reikmenys	Dubuo su dangčiu (1 l talpos) Negilus apvalus indas su dangčiu (maždaug 22 cm skersmens)
8	didelių grybų (apie 225 g), nesusjaustytų
20 g	sviesto arba margarino
50 g	svogūno, smulkiai supjaustyto
50 g	bekonienos, smulkiai supjaustytos
	juodųjų pipirų,
	šviežių rozmarinų, susmulkintų
125 ml	sauso balto vyno
125 ml	grietinėlės
20 g	mltų

Jūros liežuvio filė

- Nuplaukite žuvį ir ją nusauskinkite. Išimkite visus kaulus.
- Plonais griežinėliais supjaustykite citriną ir pomidorus.
- Ištepkite indą sviestu. Sudėkite žuvies filė į indą ir pašlakstykite aliejumi.
- Pabarstykite petražolėmis, ant viršaus sudėkite pomidorų griežinėlius ir pagardinkite prieskoniais. Ant pomidorų sudėkite citrinų griežinėlius ir užpilkite balto vyno.
- Uždėkite mažų sviesto gabalėlių ant citrinos, uždenkite ir įjunkite krosnelę. 11–13 min. 630 W
Baigę gaminti, palikite maždaug 2 min.

Reikmenys	Negilus ovalo formos indas su mikrobangų krosnelės maistine plėvele (maždaug 26 cm ilgio)
400 g	jūros liežuvio filė
1	citrinos
150 g	pomidorų
10 g	sviesto
1 valg. š.	aliejaus
1 valg. š.	susmulkintų petražolių
	druskos ir pipirų
4 valg. š.	balto vyno
20 g	sviesto arba margarino

Upėtakis su migdolais

- Nuplaukite ir nusauskinkite upėtakį, apšlakstykite citrinų sultimis. Žuvies vidų ir išorę įtrinkite druska ir palikite 15 min.
- Ištirpinkite sviestą. 1 min. 900 W
- Nusauskinkite žuvį, ištepkite sviestu ir išvoliokite miltuose.
- Ištepkite indą. Įdėkite upėtakį į indą, pastatykite ant apatinės lentynos ir įjunkite krosnelę. Likus trečdaliui gaminimo laiko, apverskite upėtakį ir apibarstykite migdolais. 15–18 min. Dviguba kepsninė (450 W)
Baigę gaminti, palikite maždaug 2 min.

Reikmenys	Negilus ovalo formos indas (maždaug 32 cm ilgio)
4	upėtakis (200 g), paruoštas
	vienos citrinos sultys
	druskos
30 g	sviesto arba margarino
50 g	mltų
10 g	sviesto arba margarino indui ištepti
50 g	migdolų drožlių

Žuvies filė su sūrio padažu

1. Nuplaukite žuvį, tapšnodami nususinkite ir apšlakstykite citrinų sultimis. Įtrinkite druską.
2. Išpepkite indą. Įdėkite supjaustytą svogūną, uždenkite ir įjunkite krosnelę.
1–2 min. 900 W
3. Apibarstykite svogūnus miltais, apšlakstykite baltuoju vynu ir išmaišykite.
4. Išpepkite keptuvą ir įdėkite į jį žuvį. Apipilkite žuvį padažu ir apibarstykite sūriu. Pastatykite ant apatinės lentynos ir įjunkite krosnelę.
7–8 min. 450 W
14–16 min. Dviguba kepsninė (450 W)
Baigę gaminti, palikite maždaug 2 min.

Reikmenys	Dubuo su dangčiu (1 l talpos) Negilus apskritas keptuvas (maždaug 25 cm ilgio)
800 g	žuvies filė
2 valg. š.	citrinų sulčių
	druskos
10 g	sviesto arba margarino
50 g	svogūno, smulkiai supjaustyto
20 g	miltų
100 ml	balto vyno
1 arbat. š.	aliejaus indui ištepti
100 g	tarkuoto Ementaliao sūrio
2 valg. š.	susmulkintų petražolių

Ciuricho veršienos troškiny

1. Supjaustykite veršieną juostelėmis.
2. Išpepkite indą sviestu. Sudėkite į indą mėsą ir svogūnus, uždenkite ir troškinkite. Vieną kartą pamašykite.
6–9 min. 900 W
3. Supilkite baltą vyną, padažą ir grietinėlę, pamašykite, uždenkite ir toliau troškinkite. Protarpiais pamašykite.
3–5 min. 900 W
4. Baigę troškinti pamašykite, palikite pastovėti maždaug 5 min. Papuoškite petražolėmis.

Reikmenys	Indas su dangčiu (2 l talpos)
600 g	veršienos filė
10 g	sviesto arba margarino
50 g	balto vyno
100 ml	sviesto arba margarino
	prieskoniais ir padažu pagardintas apskrudimas, maždaug puse litro padažo
300 ml	grietinėlių
1 valg. š.	susmulkintų petražolių

Įdarytas kumpis

1. Sumaišykite špinatus su sūriu ir atskiesta varške, pagal skonį pagardinkite prieskoniais.
2. Ant kiekvieno kepto kumpio griežinėlio uždėkite po valgomąjį šaukštą įdaro ir suvyniokite. Perverkite kumpį mediniu iešmu.
3. Pasidarykite „béchamel“ padažą; tam įpilkite į dubenį vandens ir grietinės bei pakaitinkite.
2–4 min. 900 W
Sumaišykite miltus ir sviestą, kad būtų pasidarytų mišinys, supilkite į skystį ir plakite, kol gausite vientisą masę. Uždenkite, kepkite, kol pasidarys tirštas.
1–2 min. 900 W
Išmaišykite ir paragaukite.
4. Supilkite padažą į išteptą indą, sudėkite į padažą įdarytus kumpo ritinėlius ir uždenę įjunkite krosnelę.
10–12 min. Dviguba kepsninė (630 W)
Baigę gaminti, palikite maždaug 5 min.

Reikmenys	Dubuo su dangčiu (2 l talpos) Ovalo formos keptuvas (maždaug 26 cm ilgio)
150 g	susmulkintų špinato lapų
150 g	atskiestos varškės, 20 % riebumo
50 g	tarkuoto Ementaliao sūrio
	pipirų ir paprikos
8 griežinėlių	kepto kumpio (400 g)
125 ml	vanduo
125 ml	grietinėlių
20 g	miltų
20 g	sviesto arba margarino
10 g	sviesto arba margarino indui ištepti

Smulkinta veršiena su mocarela

1. Nuplaukite veršieną, nusausinkite ir išmuškite muštuvu.
2. Sutrinkite pomidorus, įdėkite česnako, įpilkite aliejaus, užbarstykite druskos, pipirų, kaparių ir raudonėlio bei užpilkite ant veršienos. Uždenkite ir įjunkite krosnelę.
15–19 min. 630 W
Apsverskite mėsos gabalėlius.
3. Ant kiekvieno kotleto uždėkite mocarelos riekes, pabarstykite prieskonių ir pastatę ant viršutinės lentynos bei neuždengę įjunkite krosnelę.
9–12 min. Dviguba kepsninė (630 W)
Baigę gaminti, palikite 5 min.

Reikmenys	Negilus kvadratinis keptuvas su dangčiu (maždaug 25 cm ilgio)
150 g	močarelės, supjaustytos
500 g	konservuotų pomidorų, nusausintų,
4	veršienos gabalėlių (600 g)
20 ml	alyvuogių aliejaus
2	česnakų skiltelių, smulkintų
20 g	kaparių
	raudonėlio
	druskos ir pipirų

Lazanija

1. Supjaustykite pomidorus, sumaišykite su kumpiu, svogūnais, česnakais, jautienos faršu ir pomidorų tyre. Pagardinkite, uždenkite ir įjunkite krosnelę.
5–8 min. 900 W
2. Sumaišykite grietinę su pienu, parmezanu, žolelėmis, aliejumi ir prieskoniais.
3. Ištepkite indą riebalais ir sudėkite maždaug 1/3 makaronų. Pusę maltos mėsos sudėkite ant makaronų ir užpilkite šiek tiek padažo. Pakartokite tą patį ir su likusiais makaronais. Užpilkite makaronus padažu ir pabarstykite parmezano sūriu. Gaminkite uždengę.
13–17 min. 630 W
Baigę gaminti, palikite maždaug 5–10 min.

Reikmenys	Dubuo su dangčiu (2 l talpos) Negilus, stačiakampis keptuvas su dangčiu (maždaug 20 x 20 x 6 cm)
300 g	konservuotų pomidorų
50 g	susmulkinto kumpio
50 g	svogūno, smulkiai supjaustyto
1	susmulkintos česnako skiltelės
250 g	maltos jautienos
2 valg. š.	pomidorų tyrės
	druskos ir pipirų
150 ml	šviežios grietinės
100 ml	pieno
50 g	tarkuoto parmezano sūrio
1 arbat. š.	susmulkintų žolelių mišinio
1 arbat. š.	alyvuogių aliejaus
1 arbat. š.	aliejaus indui ištepti
125 g	žaliosios lazanijos
1 valg. š.	tarkuoto parmezano sūrio

Cukinių ir makaronų apkepas

1. Sumaišykite pomidorus su svogūnais ir pagardinkite prieskoniais. Įdėkite makaronų. Ant makaronų užpilkite pomidorų padažą, o ant viršaus paskleiskite cukinių riekes.
2. Išplakite grietinę ir kiaušinius, tada užpilkite ant viršaus. Užbarstykite sutarkuoto sūriu. Pastatykite ant apatinės lentynos ir įjunkite krosnelę.
18–21 min. 900 W
7–8 min. Dviguba kepsninė (630 W)
Baigę gaminti, palikite maždaug 5–10 min.

Reikmenys	Keptuvas (maždaug 26 cm ilgio)
80 g	makaronų, virtų
400 g	konservuotų supjaustytų pomidorų
150 g	svogūno, smulkiai supjaustyto
	baziliko, čobrelčių, druskos, pipirų
1 valg. š.	aliejaus indui ištepti
450 g	cukinių, supjaustytų
150 g	grietinės
2	kiaušinių
100 g	čederio, tarkuoto

Kriaušės šokolado padažė

- Į dubenį įberkite cukraus, vanilinio cukraus, įpilkite kriaušių likerio ir vandens, išmaišykite, uždenkite ir įjunkite krosnelę.
1–2 min. 900 W
- Sudėkite kriaušes į skystį, uždenkite ir įjunkite krosnelę.
5–8 min. 900 W
Išimkite kriaušes iš virimo skysčio ir įdėkite į šaldytuvą.
- 50 ml virimo skysčio supilkite į mažesnį indą, įdėkite šokolado ir grietinės, uždenkite ir įjunkite krosnelę.
2–3 min. 900 W
- Gerai išmaišykite padažą, užpilkite ant kriaušių ir patiekite.

Reikmenys	Indas su dangčiu (2 l talpos) Indas su dangčiu (1 l talpos)
4	nesmulkintų kriaušių, nuluptų (600 g)
60 g	cukraus
10 g	vanilinio cukraus
1 valg. š.	kriaušių likerio
150 ml	vanduo
130 g	juodojo šokolado, susmulkinto
100 g	šviežios grietinės

Manų pudingas su aviečių padažu

- Į indą įpilkite pieno, įdėkite cukraus ir migdolų, uždenkite ir įjunkite krosnelę.
3–5 min. 900 W
- Suberkite manus, išmaišykite, uždenkite ir įjunkite krosnelę.
10–12 min. 270 W
- Puodelyje išplakite kiaušinio trynį su vandeniu ir įmaišykite į karštą masę. Plakite kiaušinio baltymą tol, kol sutirštės ir įmaišykite į masę. Supilkite pudingą į formą.
- Norėdami padaryti padažą, nuplaukite ir nusausinkite avietes, sudėkite jas į dubenį su vandeniu ir cukrumi. Uždenkite ir pakaitinkite.
2–3 min. 900 W
- Sutrinkite avietes ir patiekite su manų pudingu.

Reikmenys	Indas su dangčiu (2 l talpos) 4 formos
500 ml	pieno
40 g	cukraus
15 g	smulkintų migdolų
50 g	manų
1	kiaušinio trynio
1 valg. š.	vanduo
1	kiaušinio baltymo
250 g	aviečių
50 ml	vanduo
40 g	cukraus

Varškės tortas

- Inde išmaišykite miltus, kakavą, kepimo miltelius ir cukrų.
- Įmuškite kiaušinį ir įdėkite sviesto, išmaišykite virtuvės kombainu
- Ištepkite skardą. Iškočokite tešlą ir paklokite skardoje, palikdami po 2 cm kraštuose, kad susidarytų apvadas. Kepkite tešlą.
6–8 min. 630 W
- Išplakite sviestą ir cukrų, kol gausite lengvą ir purią masę. Lėtai išplakite kiaušinius. Įdėkite lieso sūrio ir vanilės miltelių pudingo mišinį.
- Paskleiskite įdarą ant varškės torto pagrindo ir įjunkite krosnelę.
15–19 min. 630 W

Reikmenys	Kepimo forma (maždaug 26 cm skersmens)
	Pagrindas:
300 g	miltų
1 valg. š.	kakavos
10 g	kepimo miltelių
150 g	cukraus
1	kiaušinio
10 g	sviesto arba margarino skardai ištepti
	Įdaras:
150 g	sviesto arba margarino
100 g	cukraus
10 g	vanilinio cukraus
3	kiaušinių
400 g	atskiestos varškės, 20 % riebumo
40 g	vanilės miltelių pudingo mišinio

PRIEŽIŪRA IR VALYMAS



PERSPĖJIMAS!

VALYDAMI BET KURIĄ MIKROBANGŲ KROSNELĖS DALĮ NENAUDOKITE KOMERCINIŲ KROSNELIŲ VALIKLIŲ, GARINIŲ VALIKLIŲ, ŠLIFUOJAMŲJŲ, ŠIURKŠČIŲ VALIKLIŲ, BET KOKIŲ VALIKLIŲ, KURIOUOSE YRA NATRIO HIDROKSIDO AR ŠVEITIKLIŲ.

VALYKITE KROSNELEČ REGULIARIAI IR PAŠALINKITE VISUS MAISTO LIKUČIUS. Jei krosnelė bus laikoma nešvari, ilgainiui gali būti sugadintas jos paviršius, dėl to gali sutrumpėti prietaiso naudojimo laikas arba susidaryti pavojingų situacijų.

Krosnelės išorė

Krosnelės išorę lengvai nuvalysite švelniu muilu ir vandeniu. Būtinai nuvalykite muilą drėgnu skudurėliu ir nusauskite išorę sausu rankšluosčiu.

Valdymo skydelis

Prieš valydami atidarykite dureles, kad išjungtumėte valdymo skydelį. Valdymo skydelį reikia valyti labai atsargiai. Švelniai valykite skydelį skudurėliu, sudrėkintu tik vandeniu, kol jis taps švarus. Nenaudokite per daug vandens. Nenaudokite jokių chemikalų ar šlifuojamųjų valiklių.

Krosnelės vidus

1. Kaskart baigę naudotis, kol krosnelė dar šilta, minkštu drėgnu skudurėliu ar kempine nuvalykite aptaškytas ar aplietas vietas. Jei nešvarumai sunkiau nuvalomi, naudokite švelnų muilą ir kelis kartus pavalykite drėgnu skudurėliu, kol nuvalysite visus nešvarumus. Nenuimkite bangolaidžio dangtelio.
2. Stenkitės, kad švelnus muilas ar vanduo neprasisverkbtų į mažas sienelėse esančias vėdinimo angas, nes tai gali pakenkti krosnei.
3. Vidui valyti nenaudokite purškiamųjų valiklių.
4. Reguliariai pakaitinkite krosnelę įjungdami kepsninę. Likęs maistas arba užtiškę riebalai gali pradėti skleisti dūmus arba blogą kvapą.

Sukamasis padėklas ir sukamojo padėklo atrama

Išimkite sukamąjį padėklą ir jo atramą iš krosnelės. Nuplaukite sukamąjį padėklą ir jo atramą vandeniu su švelniu muilu. Nusauskite minkštu skudurėliu. Ir sukamąjį padėklą, ir jo atramą galima plauti indaplovėje.

Durelės

Kad pašalintumėte visus likusius nešvarumus, minkštu, drėgnu skudurėliu reguliariai valykite abi durelių puses, durelių sandarinimo tarpiklius ir sandarinimo paviršius. Krosnelės durelių stiklui valyti nenaudokite šiurkščių šlifuojamųjų valiklių arba aštrių metalinių grandiklių, nes jie gali subraižyti paviršius; dėl to stiklas gali skilti.

Lentynos

Jos turėtų būti nuplautos švelniu skystu plovimo tirpalu ir nusauskintos. Lentynas galima plauti indaplove.

Svarbu! Negalima naudoti garinio valiklio.

SUMAŽINTAS GALIOS LYGIS

Svarbu!

Jei maistą gaminate įprastą laiką, naudodami tą patį gamtinimo režimą, krosnelės galingumas bus automatiškai sumažintas siekiant išvengti perkaitimo. (Mikrobangų galios lygis bus sumažintas arba kepsninės kaitinimo elementas bus jungiamas ir išjungiamas.) Padarius 90 sekundžių trukmės pertrauką, galima atkurti visą galią.

Gaminimo režimas	Standartinis laikas	Sumažintas galios lygis
Mikrobangos (900 W)	20 min.	Mikrobangų krosnelė – 630 W
Kepsninė	20 min.	Kepsninė – 50 %
Dviguba kepsninė	Kepsninė – 20 minučių	Kepsninė – 50 %

KĄ DARYTI, JEI...

Problema	Patikrinkite, ar...
Mikrobangų prietaisas veikia netinkamai?	<ul style="list-style-type: none"> Saugikliai saugiklių dėžeje veikia. Elektros tiekimas nebuvo nutrauktas. Jei saugikliai ir toliau perdega, kreipkitės į kvalifikuotą elektriką.
Neveikia mikrobangų režimas?	<ul style="list-style-type: none"> Durelės uždarytos tinkamai. Durelių sandarinimo tarpikliai ir jų paviršiai yra švarūs. Paspaustas paleidimo / greito gaminimo mygtukas START / QUICK.
Sukamasis padėklas nesisuka?	<ul style="list-style-type: none"> Sukamojo padėklo atrama tinkamai padėta ant sukamojo įrenginio. Indai telpa ant sukamojo padėklo. Maistas telpa ant sukamojo padėklo ir netrukdo jam sukstis. Ertimeje po sukamuju padėklu nieko nėra.
Mikrobangų krosnelė neišsijungia?	<ul style="list-style-type: none"> Izoliuokite prietaisą nuo saugiklių dėžės. Kreipkitės į vietinį AEG aptarnavimo centrą.
Neveikia vidaus apšvietimas ?	<ul style="list-style-type: none"> Kreipkitės į vietinį AEG aptarnavimo centrą. Vidaus apšvietimo lemputę gali pakeisti tik išmokyti aptarnavimo AEG centro technikai.
Maistą pašildyti ir iškepti trunka ilgiau nei anksčiau?	<ul style="list-style-type: none"> Nustatykite ilgesnį gaminimo laiką (dvigubas kiekis = beveik dviguba trukmė). Jei maistas šaltesnis nei įprasta, kartkartėmis jį pasukite ar apverskite. Nustatykite didesnį galios parametą.

SPECIFIKACIJOS

Kintamosios srovės įtampa	230 V, 50 Hz, vienfazė						
Paskirstymo linija saugiklis / jungtuvo	Mažiausia 16 A						
Reikiama kintamosios srovės galia:	<table border="0"> <tr> <td>Mikrobangos</td> <td>1,37 kW</td> </tr> <tr> <td>Kepsninė</td> <td>1,00 kW</td> </tr> <tr> <td>Mikrobangos / Kepsninė</td> <td>2,35 kW</td> </tr> </table>	Mikrobangos	1,37 kW	Kepsninė	1,00 kW	Mikrobangos / Kepsninė	2,35 kW
Mikrobangos	1,37 kW						
Kepsninė	1,00 kW						
Mikrobangos / Kepsninė	2,35 kW						
Išeinamoji galia:	<table border="0"> <tr> <td>Mikrobangos</td> <td>900 W (IEC 60705)</td> </tr> <tr> <td>Kepsninė</td> <td>1000 W</td> </tr> </table>	Mikrobangos	900 W (IEC 60705)	Kepsninė	1000 W		
Mikrobangos	900 W (IEC 60705)						
Kepsninė	1000 W						
Mikrobangų dažnis	2450 MHz * (2 grupė / B klasė)						
Išorės matmenys:	MCD2664E 594 mm (P) x 459 mm (A) x 404 mm (G)						
Vidaus matmenys	342 mm (P) x 207 mm (A) x 368 mm (G) **						
Krosnelės talpa	26 litrų **						
Sukamasis padėklas	∅ 325 mm stiklas						
Svoris	maždaug 19,5 kg						
Krosnelės lemputė	25 W / 240–250V						

* Šis gaminys atitinka Europos standarto EN55011 reikalavimus. Pagal šį standartą gaminys priskiriamas 2 grupės B klasės įrangai. 2 grupė reiškia, kad radijo dažnių energiją įranga sukuria elektromagnetinio spinduliavimo pavidalu; ta energija naudojama apdoroti maistui karščiu. B klasės įranga reiškia, kad įranga yra tinkama naudoti namie.

** Vidinis tūris apskaičiuojamas išmatuojant didžiausią plotį, gylį ir aukštį. Faktinis maisto užimamas tūris yra mažesnis.

Ši krosnelė atitinka direktyvų 2004/108/EC, 2006/95/EC ir 2005/32/EC reikalavimus.
SPECIFIKACIJOS GALI BŪTI PAKEISTOS NEĮSPĖJUS, NES GAMINIAI NUOLAT TOBULINAMI





ĮRENGIMAS

Mikrobangų krosnelę galima įtaisyti A arba B padėtyje:

Padėtis	Nišos dydis P G A
A	560 x 550 x 450
B	560 x 500 x 450

Matmenys (mm)

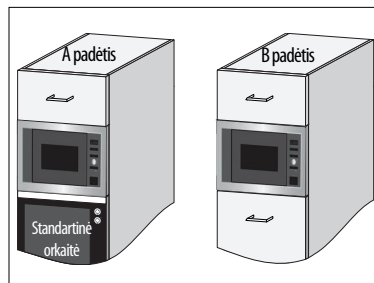

Prietaiso įrengimas

1. Pašalinkite visas pakuotės dalis ir atidžiai patikrinkite, ar nėra sugadinimo požymių.
2. Atsargiai, nenaudodami jėgos pastatykite prietaisą virtuvės spintelėje, kad krosnelės korpuso priekis susilygintų su spintelės priekiu.
3. Įsitinkite, kad prietaisas stovi tvirtai ir nėra pasviręs. Užtikrinkite, kad tarp viršuje esančių spintelės durelių ir korpuso viršaus būtų 4 mm tarpas (žr. paveikslėlį).

1 pritvirtinimo būdas

Pritvirtinkite krosnelę pateiktais varžtais. Tvirtinimo vietos yra krosnelės viršutiniuose ir apatiniuose kampuose.

2 pritvirtinimo būdas

Žr. su krosnele pateiktą modelių lapą.

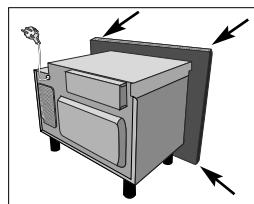

Svarbu!

Užtikrinkite, kad krosnelės apačia būtų virš grindų 85 cm arba daugiau.

Svarbu užtikrinti, kad gaminio įrengimas atitiktų šio naudojimo vadovo instrukcijas ir standartinės krosnelės gamintojo įrengimo instrukcijas.

Prietaiso prijungimas prie maitinimo šaltinio

- **Elektros lizdas turi būti lengvai pasiekiamas, kad avariniu atveju įrenginį būtų galima greitai išjungti. Arba krosnelę turi būti galima izoliuoti nuo maitinimo ant laido įtaisius jungiklį, laikantis elektros instaliacijos taisyklių.**
- **Lizdas negali būti už spintelės.**
- Geriausia padėtis yra virš spintelės, žr. (A).
- Prijunkite prietaisą prie vienos fazės 230 V / 50 Hz kintamosios srovės, naudodami tinkamai įrengtą ir įžemintą lizdą. lizdas turi būti susilieję su 16 A saugiklis.
- **Maitinimo laidą gali pakeisti tik elektrikas.**
- Prieš įrengdami, pritaisykite prie maitinimo laido juosteles, kad būtų lengviau sujungti su tašku (A).
- Kai mėginate įstatyti prietaisą spintelėje aukštais kraštais, NEPRISPAUSKITE maitinimo laido.
- Nemerkite maitinimo laido ar kištuko į vandenį ar kokį kitą skystį.

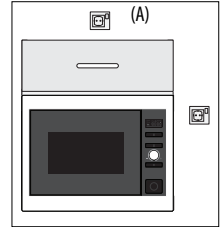

Elektrinės jungtys



ĮSPĖJIMAS!

ŠĮ PRIETAISŲ REIKIA ĮŽEMINTI

Gamintojas nepriima jokios atsakomybės, jei nebus laikomasi šios saugos priemonės.

- Jei prietaiso kištukas netinka lizdui, jums reikia paskambinti į vietinę AEG paslaugų agentui.

INFORMACIJA APIE POVEIKĮ APLINKAI

Ekologiškas pakavimo medžiagų ir senų prietaisų utilizavimas



Pakuotės medžiagos

AEG mikrobangų krosnelių pakuotė turi gerai apsaugoti transportuojamas krosneles. Naudojama tik būtinoji pakuotė. Pakuotės medžiagos (pvz., folija ar polistirolas) gali kelti pavojų vaikams.

Yra pavojus uždusti. Saugokite pakuotės medžiagas nuo vaikų.



Jokios pakuotės medžiagos neteršia aplinkos, jas galima perdirbti. Kartonas pagamintas iš perdirbto popieriaus, o medinės dalys neapdorotos. Plastikinės dalys žymimos taip:

PE - polietilenas, pvz., pakuotės plėvelė,

PS - polistirenas, pvz., pakuotė (be CFC),

PP - polipropilenas, pvz., pakuotės juostos.

Pakartotinai naudojant pakuotes taupomos žaliavos, sumažėja atliekų kiekis. Pakuotė turėtų būti pristatyta į artimiausią perdirbimo centrą. Dėl informacijos kreipkitės į savivaldos instituciją.



Senų prietaisų išmetimas

Seni prietaisai prieš išmetant turėtų būti nukenksminti: pašalinamas kištukas, nupjaunamas ir išmetamas maitinimo kabelis.

Jie turėtų būti pristatyti į artimiausią perdirbimo centrą. Kreipkitės į savivaldos instituciją arba aplinkos apsaugos centrą, kad sužinotumėte, ar jūsų vietovėje galima perdirbti prietaisą.



Ant gaminio arba jo pakuotės esantis simbolis  rodo, kad šis gaminys nelaikomas buitinėmis atliekomis. Jis turėtų būti nuvežtas į atitinkamą elektros ir elektroninės įrangos perdirbimo surinkimo punktą. Tinkamai išmesdami šį gaminį saugote aplinką ir žmonių sveikatą nuo neigiamų padarinių, galimų šį gaminį išmetus netinkamai. Dėl išsamesnės informacijos apie šio gaminio perdirbimą kreipkitės į savivaldos instituciją, buitinių atliekų surinkimo tarnybą arba parduotuvę, kurioje įsigijote gaminį.

GARANTIJOS SĄLYGOS

1. Electrolux suteikia prietaisui 24 mėnesių garantiją nuo pardavimo pirmajam pirkėjui dienos, kurią patvirtina kasos aparato čekis arba sąskaita faktūra. Jei garantijos laikotarpiu prietaisas nustos veikęs dėl dalių ar surinkimo defektų, Electrolux įsipareigoja jį nemokamai sutaisyti. Jei to paties defekto pakartotinai nepavyksta pašalinti arba remonto kaina yra neproporcingai didelė, vartotojui sutinkant, turintis defektų prietaisas gali būti pakeistas nauju. Garantija galioja tik naudojant prietaisą namuose nekomerciniams asmeniniams buitiniams poreikiams tenkinti.
2. Ši garantija galioja tik Lietuvos Respublikos teritorijoje.
3. Garantijos laikotarpis gali būti pratęstas, jei defektui pašalinti reikalingos detalės pristatymas iš gamintojo trunka ilgiau kaip 21 darbo dieną.
4. Garantinį remontą (dalys, darbas ir, jei reikia, pervežimas) nemokamai atlieka Electrolux įgaliota klientų aptarnavimo organizacija vartotojo namuose arba taisykloje klientų aptarnavimo organizacijos nuožiūra. Smulkius buitinius prietaisus (dulkių siurblius, mikrobangų krosneles, oro šildytuvus ir pan.) į taisyklą pristato pats vartotojas.
5. Visos pretenzijos dėl prietaiso kokybės nagrinėjamos tik įgaliotai klientų aptarnavimo organizacijai prietaisą patikrinus.
6. Garantija negalioja, jei prietaiso defektai atsirado:
 - transportuojant,
 - netinkamai montuojant,
 - neatsargiai ir netinkamai naudojant bei blogai prižiūrint, nesilaikant naudojimo instrukcijos,
 - dėl nuo gamintojo nepriklausančių priežasčių (maitinimo įtampos pokyčių, jos dažnio svyravimų, gamtos reiškinių ir stichinių nelaimių, gyvūnų, vabzdžių ir pan. poveikio, netinkamos kokybės vandens, ne tam skirtų cheminių ir kitų medžiagų naudojimo).
7. Garantija negalioja:
 - jei prietaisas buvo sumontuotas ir prijungtas nesilaikant instrukcijos reikalavimų,
 - jei prietaisą remontavo Electrolux neįgaliota klientų aptarnavimo organizacija arba buvo pakeista prietaiso konstrukcija,
 - jei pašalintas, neįskaitomas arba pakeistas prietaiso serijos numeris.
8. Garantija netaikoma:
 - įbrėžimams, įtrūkimams ir panašioms mechaniniams išoriniams pažeidimams, atsiradusiems naudojant prietaisą,
 - dalims, kurios normaliai susidėvi naudojant prietaisą ir jų darbo trukmė priklauso nuo prietaiso naudojimo intensyvumo: dulkių maišeliams, filtrams, šepečiams, antgaliams, lemputėms, maitinimo elementams, dalims iš stiklo, keramikos, tekstilės ir popieriaus, plastmasinėms dalims, kurių padėtis keičiama rankomis (rankenėlėms, rankenoms, stalčiukams, laikikliams ir pan.), apsaugos įrangai (srovės saugikliams, termo ir hidro apsaugoms).
9. Garantine priežiūra nelaikomi tokie darbai kaip prietaiso reguliavimas, valymas ir kt., kurie aprašyti prietaiso naudojimo instrukcijoje, prietaiso prijungimas, išmontavimas prieš remontą ir sumontavimas, kai tam reikia sugauti daugiau kaip 30 min.
10. Šios garantijos sąlygos neturi jokios įtakos vartotojo teisėms, nustatytoms Lietuvos Respublikoje galiojančiais įstatymais.

Europinė Garantija: Electrolux šiam prietaisui suteikia garantiją žemiau išvardintose valstybėse, prietaiso garantijoje nurodytu arba atitinkamais teisės aktais nustatytu laikotarpiu. Jums persikeliančiam iš vienos iš žemiau nurodytų valstybių į kitą iš žemiau nurodytų valstybių, garantija taip yra perkeliama, laikantis šių sąlygų:

- garantija prietaisui pradeda galioti nuo jo įsigijimo datos, kuri yra nustatoma pagal prietaiso pardavėjo išduotą pirkimo dokumentą;
- garantija teikiama tam pačiam laikotarpiui ir tokia darbo ir atsarginių dalių apimtimi, kokia yra taikoma Jūsų naujojoje gyvenimo valstybėje šiam konkrečiam prietaiso modeliui ar prietaisų serijai;
- garantija yra asmeninė ir taikoma tik pirkėjui, ji negali būti perduodama kitam asmeniui;
- prietaisas turi būti įrengiamas ir naudojamas laikantis Electrolux nustatytų instrukcijų; naudoti jį galima tik namuose, t.y. nekomerciniams tikslais;
- prietaisas įrengiamas laikantis visų atitinkamų Jūsų gyvenamos šalies taisyklių.

Europinės garantijos nuostatos neturi jokio poveikio bet kokioms kitoms įstatymais nustatytoms Jūsų teisėms.

ZA SAVRŠENE REZULTATE

Hvala Vam što ste odabrali ovaj AEG proizvod. Napravili smo ga tako da Vam tokom mnogo godina pruži besprekorne performanse, uz inovativnu tehnologiju koja pojednostavljuje život - funkcije koje nećete naći na običnim uređajima. Molimo Vas da odvojite nekoliko minuta i pročitate uputstvo da biste dobili najbolje rezultate.

DODACI I POTROŠNI MATERIJAL

U AEG web prodavnici pronaći ćete sve što Vam je potrebno da biste održali svoje AEG uređaje u savršenom funkcionalnom stanju i sa besprekornim izgledom. Zajedno sa širokim asortimanom dodataka konstruisanih i izrađenih prema najvišim standardima kvaliteta možete očekivati sve, od posebnog posuđa do korpica za escajg, od držača za boce do finih vreća za prljav veš...

Posetite web prodavnicu na
www.aeg-electrolux.com/shop



SADRŽAJ

- 175 Važna uputstva o bezbednosti
- 179 Pregled uređaja
- 180 Pre prve upotrebe
- 182 Saveti o kuvanju u mikrotalasnoj pećnici
- 184 Rad mikrotalasne pećnice
- 191 Tabele programa
- 197 Recepti
- 202 Nega i čišćenje
- 203 Šta učiniti ako . . .
- 203 Specifikacije
- 204 Instalacija
- 206 Informacije o zaštiti okoline
- 206 Европска Гаранција



Važne informacije koje se odnose na bezbednost ili funkcionisanje uređaja označene su ovim simbolom i/li se pominju reči, kao „Upozorenje“, „Vodite računa“. Obavezno pažljivo sledite sva uputstva.



Ovaj simbol označava detaljnije informacije koje se odnose na upotrebu uređaja.



Detelina označava savete za uštedu energije, kao i savete za ekološku upotrebu uređaja.

U slučaju neispravnosti, molimo Vas da sledite uputstva navedena u odeljku „Šta učiniti ako..“



VAŽNA UPUTSTVA O BEZBEDNOSTI

Važna uputstva o bezbednosti: Pažljivo pročitajte i sačuvajte u slučaju buduće potrebe

Da biste izbegli opasnost od požara

Mikrotalasna pećnica ne sme se tokom rada ostaviti bez nadzora.

Previsoka jačina struje i predugo vreme pripreme mogu pregrejati hranu i izazvati požar.

Električna utičnica mora biti lako dostupna, tako da se uređaj može jednostavno isključiti u slučaju opasnosti.

Napajanje naizmjeničnom strujom mora imati napon od 230 V, frekvenciju 50 Hz, sa osiguračem razvodne linije od najmanje 16 A, ili automatskim prekidačem od najmanje 16 A.

Preporučuje se da se obezbedi odvojeno strujno kolo koje služi samo za ovaj uređaj.

Nemojte ostavljati niti koristiti pećnicu napolju.

Ako se pri zagrevanju hrane pojavi dim, NEMOJTE OTVARATI VRATA. Isključite pećnicu, izvadite utikač iz utičnice i sačekajte dok hrana ne prestane da se puši. Otvaranje vrata dok se hrana puši može izazvati požar.

Koristite samo posude i pribor koji su predviđeni za mikrotalasne.

Nemojte ostavljati pećnicu bez nadzora kada koristite plastične, papirne ili druge zapaljive posude za hranu za jednokratnu upotrebu.

Očistite poklopac talasovoda, udubljenje pećnice, rotacionu ploču i oslonac nakon upotrebe. Oni moraju biti suvi i bez masnoće na sebi. Nakupljena masnoća se može pregrejati i dimiti, ili zahvatiti požar.

Nemojte stavljati zapaljive materijale blizu pećnice ili ventilacionih otvora. Nemojte blokirati ventilacione otvore. Uklonite sve metalne zaptivke, uvrnute žice itd. sa hrane i pakovanja hrane. Varničenje na metalnim površinama može izazvati požar.

Nemojte koristiti mikrotalasnu pećnicu da biste zagrejali ulje za prženje u ulju. Temperatura se ne može kontrolisati i ulje se može zapaliti.

Da biste pravili kokice, koristite samo posebne mikrotalasne pećnice za pravljenje kokica.

Nemojte ostavljati hranu ili neke druge stvari u pećnici.

Proverite podešavanja nakon što uključite pećnicu da biste se uverili da radi onako kako želite.

Pogledajte odgovarajuće napomene u ovom priručniku za upotrebu.

Da biste izbegli mogućnost povređivanja



Upozorenje!

Nemojte koristiti pećnicu ako je oštećena ili neispravna. Pre upotrebe proverite sledeće:

- Vrata; vodite računa da se vrata pravilno zatvore i uverite se da nisu neravna ili deformisana.
- Šarke i sigurnosne bravice na vratima; proverite da biste se uverili da nisu polomljene ili labave.
- Zaptivke vrata i zaptivne površine; uverite se da nisu oštećene.
- Unutar udubljenja pećnice ili na vratima; uverite se da nema ulegnuća.
- Električni kabl i utikač; uverite se da nisu oštećeni.

Nikada sami ne podešavajte, popravljate niti modifikujete pećnicu. Opasno je za svakog, osim za stručno lice, da vrši radove servisiranja ili popravki koji obuhvataju skidanje poklopca, koji pruža zaštitu od izlaganja mikrotalasnoj energiji.

Nemojte koristiti pećnicu sa otvorenim vratima niti na bilo koji način menjati sigurnosne bravice na vratima. Nemojte koristiti pećnicu ako se između zaptivki vrata i zaptivnih površina nalazi neki predmet.

Nemojte dozvoliti da se na zaptivkama vrata i susednim delovima nakupi masnoća ili prljavština. Sledite uputstva za „Nega i čišćenje“. Ako ne održavate pećnicu u čistom stanju, to može dovesti do propadanja površine, što može negativno uticati na vek trajanja uređaja i možda dovesti i do opasne situacije.

Osobe sa PEJSMEJKEROM treba da se posavetuju sa svojim doktorom ili proizvođačem pejsmejкера o merama predostrožnosti koje se odnose na mikrotalasne pećnice.

Da biste izbegli mogućnost električnog udara

Ni u kom slučaju ne smete uklanjati spoljašnje kućište.

Nikada ne sipajte i ne umećite predmete u otvore brave na vratima ili ventilacione otvore. U slučaju da nešto prospete, odmah isključite pećnicu i izvucite utikač, a zatim pozovite lokalni AEG servisni agenta.

Ne uranjajte električni kabl niti utikač u vodu ili neku drugu AEG tečnost.

Ne dozvolite da električni kabl prelazi preko vrelih ili oštarih ivica, kao što su ventilacione oblasti sa vrelim vazduhom na gornjem zadnjem delu pećnice.

Nemojte pokušavati da sami zamenite lampicu u pećnici, niti dozvoliti bilo kome ko nije ovlašćeni serviser da to učini. Ako lampica u pećnici pregori, obratite se svom dobavljaču ili lokalnom AEG servisnom agenta.

Ako je električni kabl uređaja oštećen, mora se zameniti posebnim kablom. Zamenu mora izvršiti tehničar iz ovlašćenog AEG agenta.

Da biste izbegli mogućnost eksplozije i iznenadnog ključanja:



Upozorenje!

Tečnosti i ostala hrana ne smeju se zagrevati u zatvorenim posudama, pošto mogu lako da eksplodiraju.

Nikada ne koristite zatvorene posude. Uklonite zaptivke i poklopce pre upotrebe. Zatvorene posude mogu eksplodirati zbog povećanja pritiska, čak i kada se pećnica isključuje.

Vodite računa kada stavljate tečnost u mikrotalasnu. Koristite posudu za širokim obodom da biste omogućili mehurićima da iščeznu.

Zagrevanje napitaka u mikrotalasnju može dovesti do odloženog eruptivnog ključanja, te je potrebno voditi računa prilikom rukovanja posudom.

Da biste sprečili iznenadnu erupciju ključale tečnosti i moguće opekotine:

1. Promešajte tečnost pre zagrevanja/podgrevanja.
2. Preporučuje se da ubacite stakleni štapić ili sličan pribor u tečnost pri podgrevanju.
3. Neka tečnost ostane najmanje 20 sekundi u pećnici nakon isteka vremena pripremanja da bi se sprečilo odloženo eruptivno ključanje.

Nemojte kuvati jaja u ljusci, niti podgrevati cela tvrdo kuvana jaja u mikrotalasnju pećnici, jer mogu eksplodirati čak i nakon što se priprema u mikrotalasnju završi. Da biste pripremili ili zagrejali jaja koja nisu umućena ili u obliku kajgane, probušite žumanca i belanca, inače jaja mogu eksplodirati. Oljuštite i isecite tvrdo kuvana jaja pre zagrevanja u mikrotalasnju pećnici.

Probušite ljusku/opnu hrane poput krompira, kobasica i voća pre kuvanja, inače mogu eksplodirati.

Da biste izbegli mogućnost opekotina

Koristite krpe za hvatanje vrelih sudova ili zaštitne rukavice za remu kada vadite hranu iz pećnice da biste sprečili opekotine.

Uvek otvarajte posude, aparate za kokice, kese za pečenje u remi itd. na udaljenosti od lica i ruku da biste izbegli opekotine od pare.

Da biste izbegli opekotine, uvek proverite temperaturu hrane, promešajte pre posluživanja i posebno obratite pažnju na temperaturu hrane i pića koje dajete bebama, deci ili starijim osobama.

Temperatura posude nije pravi pokazatelj temperature hrane ili pića; uvek proverite temperaturu hrane.

Uvek se odmaknite od vrata pećnice kada ih otvarate da biste izbegli opekotine od ispuštene pare i toplote.

Isecite punjenu pečenu hranu nakon zagrevanja da biste oslobodili paru i izbegli opekotine.

Držite decu na udaljenosti od vrata i pristupačnih delova koji mogu postati vreli kada je roštilj u upotrebi. Držite decu na udaljenosti od vrata da biste sprečili da se opeku.

Ne dodirujte vrata pećnice, spoljašnje kućište, zadnje kućište, udubljenje pećnice, ventilacione otvore, dodatke i posude tokom režima ROŠTILJ, režima DUPLI ROŠTILJ i operacije AUTOMATSKO KUVANJE, jer mogu biti veoma vreli. Pre čišćenja uverite se da nisu vreli.

Da biste izbegli pogrešnu upotrebu od strane dece



Upozorenje!

Pustite decu da koriste pećnicu bez nadzora samo kada su im data odgovarajuća uputstva, tako da dete može da koristi pećnicu na bezbedan način i razume opasnosti u slučaju neodgovarajuće upotrebe.

Ovaj uređaj nije namenjen za upotrebu od strane osoba (uključujući decu) sa smanjenim fizičkim, senzornim ili mentalnim sposobnostima, ili koje ne poseduju znanje i iskustvo, osim ako ih nadgleda osoba koja je zadužena za njihovu bezbednost ili im je dala uputstva o upotrebi uređaja.

Deca se moraju nadgledati da biste bili sigurni da se ne igraju uređajem.

Nemojte se naginjati ili ljuljati na vratima pećnice. Nemojte se igrati pećnicom niti je koristiti kao igračku.

Deca se moraju naučiti da poštuju sva važna uputstva o bezbednosti: korišćenje krpa za hvatanje vrelih sudova, pažljivo skidanje omotača sa hrane; obraćanje posebne pažnje na pakovanje (npr. samozagrevajući materijali) koje je napravljeno tako da hranu učini hrskavom, jer može biti izuzetno vrelo.

Ostala upozorenja



Nikada ne modifikujte pećnicu ni na koji način.

Ova pećnica je samo za pripremu hrane u kući i može se koristiti samo za pripremu hrane. Nije pogodna za komercijalnu ili laboratorijsku upotrebu.

Da biste pomogli u besprekornoj upotrebi svoje pećnice i izbegli oštećenja

Nikada ne uključujte pećnicu kada je prazna, osim kada je to preporučeno u uputstvu za upotrebu, pogledajte stranu 187, napomena 2. Ako to učinite, možete oštetiti pećnicu.

Kada koristite posudu za bruniranje ili samozagrevajući materijal, uvek stavite izolator toplote, kao što je porcelanski tanjir, ispod njega da biste sprečili oštećenja rotacione ploče i rotacionog oslonca zbog toplotnog opterećenja. Vreme predgrevanja navedeno u uputstvu za posude ne sme se prekoračiti.

Nemojte koristiti metalni pribor, koji odbija mikrotalase i može izazvati električne varnice. Ne stavljajte limenke u pećnicu.

Koristite samo rotacionu ploču i rotacioni oslonac koji su konstruisani za ovu pećnicu. Nemojte uključivati pećnicu bez rotacione ploče.

Da biste sprečili pucanje rotacione ploče:

- a) Pre čišćenja rotacione ploče vodom, ostavite je da se ohladi.
- b) Ne stavljajte vrelu hranu niti vrelo posuđe na hladnu rotacionu ploču.
- c) Ne stavljajte hladnu hranu niti hladno posuđe na vrelu rotacionu ploču.

Ne stavljajte ništa na spoljašnje kućište tokom rada.

Ne stavljajte plastične posude za mikrotalasnju ako je pećnica još uvek vrela zbog upotrebe režima ROŠTILJ, DUPLI ROŠTILJ i AUTOMATSKO KUVANJE, jer se mogu istopiti. Plastične posude se ne smeju koristiti tokom pomenutih režima, osim ako proizvođač posuda navede da su odgovarajuće.

Važno:

Ako niste sigurni kako da priključite svoju pećnicu, molimo Vas da se obratite kvalifikovanom električaru.

Ni proizvođač ni dobavljač ne mogu prihvatiti odgovornost za štete na pećnici ili fizičke povrede koje nastanu zbog nepoštovanja tačnog postupka električnog priključivanja.

Povremeno se na zidovima pećnice ili oko zaptivki vrata i zaptivnih površina mogu formirati vodena para ili kapljice. To je uobičajena pojava i ne znači da mikrotalasnja pećnica propušta ili da je neispravna.

PREGLED UREĐAJA

Mikrotalasna pećnica i dodaci

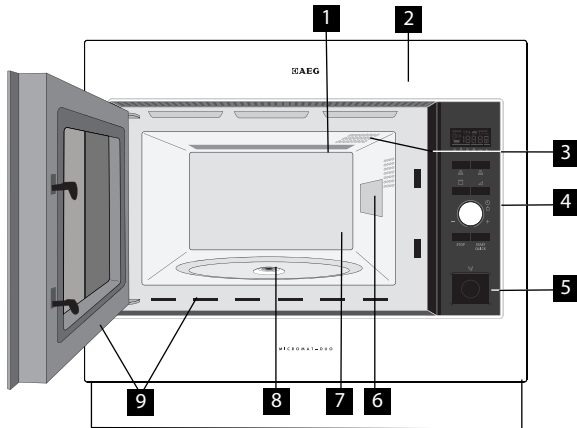

- 1 Element za zagrevanje roštilja
- 2 Prednji ram
- 3 Lampica u pećnici
- 4 Kontrolna tabla
- 5 Dugme za otvaranje vrata
- 6 Poklopac talasovoda
- 7 Udubljenje pećnice
- 8 Zaptivna garnitura
- 9 Zaptivke vrata i zaptivne površine

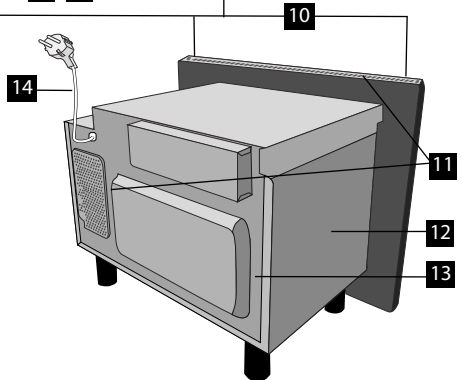

Uverite se da li su isporučeni sledeći dodaci:

- 1 Rotaciona ploča
- 2 Rotacioni oslonac
- 3 Visoko postolje
- 4 Nisko postolje
- 5 4 zavrtnja za učvršćivanje (nisu prikazana)

- Postavite rotacioni oslonac u zaptivnu garnituru na dnu udubljenja.
- Zatim postavite rotacionu ploču na rotacioni oslonac.
- Da biste izbegli oštećenje rotacione ploče, pobrinite se da podižete posude bez dodirivanja ivice rotacione ploče kada ih vadite iz pećnice.

Važno:

Kada poručujete dodatke, navedite dve stavke: naziv dela i naziv modela svom dobavljaču ili lokalnom AEG servisnom agentu.

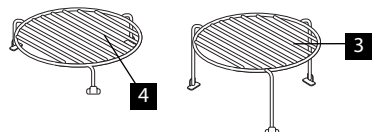
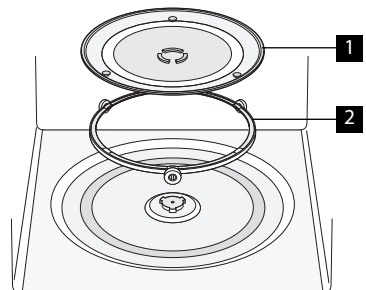

Kontrolna tabla

1 Indikatori digitalnog prikaza



Roštijl



Plus/Minus



Mikrotalasna



Automatsko odmrzavanje hleb



Dupli



Automatsko odmrzavanje



Sat



Težina



Faze pripreme hrane

2 Indikatori AUTOMATSKOG KUVANJA

3 Dugme za AUTOMATSKO KUVANJE

4 Dugme za AUTOMATSKO ODMRZAVANJE

5 Dugme za JAČINU ENERGIJE

6 Dugme za ROŠTILJ

7 Okruglo dugme za TAJMER/TEŽINA

8 Dugme za START/QUICK

9 Dugme za STOP

10 Dugme za OTVARANJE VRATA

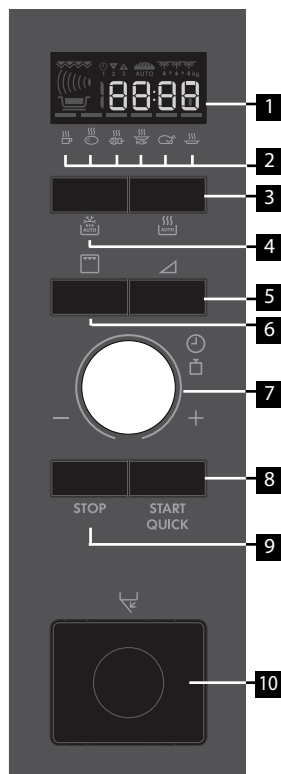

PRE PRVE UPOTREBE

Podešavanje sata

Pećnica ima 12-satni i 24-satni časovnik.

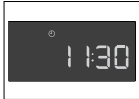

Primer: Da biste podesili sat na 11:30 (12-satni časovnik).

1. Uključite pećnicu u struju.
2. Na ekranu će biti prikazano: .
3. Okrećite okruglo dugme za TAJMER/TEŽINA da biste podesili sat.
4. Pritisnite jedanput dugme START/QUICK i okrećite okruglo dugme TAJMER/TEŽINA da biste podesili minute.
5. Pritisnite START/QUICK.
6. Proverite na ekranu: .

Važno:

1. Možete okretati okruglo dugme za TAJMER/TEŽINA desno ili levo.
2. Ako dodirnete taster stop, vreme će biti automatski podešeno na .

Primer: Da biste podesili sat na 23:30 (24-satni časovnik).

1. Uključite pećnicu u struju.
2. Na ekranu će biti prikazano: .
3. Pritisnite dugme za START/QUICK. Na ekranu će biti prikazano: .
4. Okrećite okruglo dugme za TAJMER/TEŽINA da biste podesili sat.
5. Pritisnite jedanput dugme za START/QUICK i zatim okrećite okruglo dugme za TAJMER/TEŽINA da biste podesili minute.
6. Pritisnite dugme za START/QUICK.
7. Proverite na ekranu:

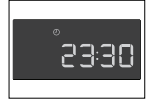

Važno:

1. Možete okretati okruglo dugme za TAJMER/TEŽINA desno ili levo.
2. Ako dodirnete taster stop, vreme će biti automatski podešeno na .

Podešavanje vremena kada je sat podešen

Primer: Da biste podesili sat na 11:45 (12-satni časovnik).

1. Otvorite vrata.
2. Pritisnite i držite dugme za START/QUICK 5 sekundi. Pećnica će dati zvučni signal. Okrećite okruglo dugme za TAJMER/TEŽINA da biste podesili sat.
3. Pritisnite jedanput dugme za START/QUICK i zatim okrećite okruglo dugme za TAJMER/TEŽINA da biste podesili minute.
4. Pritisnite jedanput dugme za START/QUICK.
5. Proverite na ekranu:



Primer: Da biste podesili sat na 23:45 (24-satni časovnik).

1. Otvorite vrata.
2. Pritisnite i držite dugme za START/QUICK 5 sekundi. Pećnica će dati zvučni signal. Okrećite okruglo dugme za TAJMER/TEŽINA da biste podesili sat.
3. Pritisnite jedanput dugme za START/QUICK i zatim okrećite okruglo dugme za TAJMER/TEŽINA da biste podesili minute.
4. Pritisnite jedanput dugme za START/QUICK.
5. Proverite na ekranu:

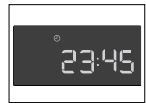

Primer: Da biste promenili sat sa 12H na 24 H ili 24H na 12H.

1. Otvorite vrata. Pritisnite i držite dugme za START/QUICK 5 sekundi. Pećnica će dati zvučni signal. Pritisnite jedanput dugme za START/QUICK i zatim okrećite okruglo dugme za TAJMER/TEŽINA da biste podesili sat.

Korišćenje dugmeta STOP

Koristite dugme STOP da biste:

1. Izbrisali grešku tokom programiranja.
2. Privremeno zaustavili pećnicu tokom kuvanja, pritisnite jedanput.
3. Poništili program tokom kuvanja, pritisnite dvaput.

Bezbednosna blokada za decu

Pećnica ima bezbednosnu funkciju koja sprečava slučajno pokretanje od strane deteta. Kada je blokada podešena, nijedan deo mikrotalasne pećnice neće raditi dok se funkcija blokade ne poništi.

Primer: Da biste podesili bezbednosnu blokadu za decu.

1. Pritisnite i držite dugme STOP 5 sekundi.



Čuće se dva zvučna signala i biće prikazano 'LOC':



Napomena:

- Da biste poništili bezbednosnu blokadu za decu, pritisnite i držite dugme stop 5 sekundi, čuće se dva zvučna signala i biće prikazano doba dana.
- Bezbednosna blokada za decu se ne može podesiti ako sat nije podešen.

SAVETI O KUVANJU U MIKROTALASNOJ PEĆNICI

Kuvanje u mikrotalasnoj

Da biste kuvali/odmrznuli hranu u mikrotalasnoj pećnici, mora postojati mogućnost prolaska mikrotalasne energije kroz posudu da bi prodrla do hrane. Zato je važno odabrati odgovarajuće posuđe.

Bolje su okrugle/ovalne posude od kvadratnih/izduženih, jer se hrana u uglovima obično prekuva.

Važno je da se hrana okrene, rasporedi ili promeša da bi se osiguralo ravnomerno zagrevanje.

Nakon kuvanja neophodno je vreme stajanja koje omogućava da se toplota ravnomerno rasporedi kroz hranu.

Karakteristike hrane

Sastav	Hrana bogata masnoćom ili šećerom (npr. božični puding, pite od jabuka) zahteva kraće vreme zagrevanja. Mora se voditi računa, jer pregrevanje može izazvati požar.
Gustina	Gustina grane će uticati na količinu potrebnog vremena. Lagana šupljikava hrana, kao što su kolači ili hleb, sprema se mnogo brže nego teška, gusta hrana, kao što su pečenja i dinstana jela.
Količina	Vreme kuvanja mora se povećati kako se povećava količina hrane stavljene u pećnicu. Npr. četiri krompira će se duže kuvati nego dva.
Veličina	Mala hrana i mali komadi kuvaju se brže nego veliki, jer mikrotalasi mogu da prodru do središta sa svih strana. Radi ravnomernog kuvanja napravite sve jednake komade.
Oblik	Za hranu koja je nepravilnog oblika, kao što su pileće grudi ili bataci, potrebno je više vremena za kuvanje debljih delova. Okrugli oblici se kuvaju mnogo ravnomernije nego četvrtasti oblik prilikom spremanja u mikrotalasnoj.
Temperatura hrane	Početna temperatura hrane utiče na količinu vremena potrebnog za kuvanje. Za hladnu hranu će biti potrebno više vremena za kuvanje nego za hranu na sobnoj temperaturi. Zaseći hranu sa nadevima, npr. krofne sa džemom, da biste oslobodili toplotu ili paru.

Karakteristike hrane	
Rasporedite	Stavite najdeblje delove hrane prema spoljašnjem delu posude, npr. pileće batak.
Poklopac	Koristite prijanjajuću foliju sa otvorima za mikrotalasnu ili odgovarajući poklopac.
Probodite	Hrana sa ljuskom, korom ili opnom mora se probosti na nekoliko mesta pre kuvanja ili zagrevanja zbog nagomilavanja pare, što može izazvati eksploziju hrane, npr. krompira, ribe, piletine, kobasice. Važno: Jaja se ne smeju zagrevati pomoću mikrotalasne energije, jer mogu eksplodirati, čak i nakon što se kuvanje završi, npr. poširana, tvrdo kuvana.
Promešajte, okrenite, rasporedite	Radi ravnomernog kuvanja neophodno je promešati, okrenuti i rasporediti hranu tokom pripreme. Uvek promešajte i rasporedite od spoljašnje strane prema centru.
Stajanje	Nakon kuvanja neophodno je vreme stajanja koje omogućava da se toplota ravnomerno rasporedi kroz hranu.
Zaštite	Mali delovi hrane koja se odmrzava mogu postati topli. Topli delovi mogu se zaštititi malim komadima folije, koja odbija mikrotalase, npr. pileće noge i krila.

Bezbedno posuđe za mikrotalasnu

Posuđe	Bezbedno za mikrotalasnu	Komentari
Aluminijumska folija / posude od aluminijumske folije	✓/✗	Mali komadi aluminijumske folije mogu se koristiti za zaštitu hrane od pregrevanja. Držite foliju najmanje 2 cm od zidova pećnice, jer može doći do varničenja. Posude od folije nisu preporučljive, osim ako ih navodi proizvođač, pažljivo sledite uputstva.
Posuđe za bruniranje	✓	Uvek sledite uputstva proizvođača. Nemojte prekoračiti navedeno vreme zagrevanja. Budite pažljivi, jer ovo posuđe može postati veoma vrelo.
Porcelan i keramika	✓/✗	Porcelan, gmčarija, glazirano glineno posuđe i arkopal su obično pogodni, osim onih sa metalnim ukrasima.
Stakleno posuđe, npr. Pyrex®	✓	Treba voditi računa prilikom korišćenja staklenog posuđa, jer može popucati ili napuknuti ako se naglo zagreva.
Metal	✗	Ne preporučuje se upotreba metalnog posuđa prilikom upotrebe mikrotalasne energije, jer može stvarati varnice, koje mogu izazvati požar.
Plastične/polistirolske posude, npr. za brzu hranu	✓	Mora se voditi računa, jer se neke posude deformišu, tope ili gube boju pri visokim temperaturama.
Prijanjajuća folija	✓	Ne sme dodirivati hranu i mora se probosti da bi para mogla da izlazi.
Kese za zamrzivač/pečenje	✓	Moraju se probosti da bi para mogla da izlazi. Proverite da li su kese odgovarajuće za upotrebu u mikrotalasnoj. Nemojte koristiti plastične ili metalne vezice, jer se mogu istopiti ili zapaliti zbog varničenja metala.
Papir - tanjiri, šolje i kuhinjski papir	✓	Koristite samo za zagrevanje ili upijanje vlage. Mora se voditi računa, jer pregrevanje može izazvati požar.
Slamnate i drvene posude	✓	Uvek nadgledajte pećnicu kada koristite ove materijale, jer pregrevanje može izazvati požar.
Reciklirani papir i novine	✗	Mogu sadržati ekstrakte metala koji će izazvati „varničenje“ i mogu izazvati požar.

RAD MIKROTALASNE PEĆNICE

Kuvanje u mikrotalasnoj

Vaša pećnica može se programirati do 90 minuta. Ulazna jedinica vremena kuvanja varira od 15 sekundi do pet minuta. Zavisí od ukupne dužine vremena kuvanja, kako je prikazano u tabeli.

Vreme kuvanja	Povećavanje jedinice
0-5 minuta	15 sekundi
5-10 minuta	30 sekundi
10-30 minuta	1 minut
30-90 minuta	5 minuta

Ručno odmrzavanje

Za ručno odmrzavanje (bez upotrebe funkcije Auto odmrzavanja), koristite 270 W. Simbol odmrzavanja pojavljuje se na ekranu kad god se odabere jačina energije.

Jačina mikrotalasne energije

Vaša pećnica ima 6 jačina energije:

Podešavanje snage	Preporučena upotreba
900 W/JAKO	Koristi se za brzo kuvanje ili zagrevanje, npr. supe, dinstanih jela, konzervirane hrane, toplih napitaka, povrća, ribe itd.
630 W	Koristi se za duže kuvanje guste hrane, kao što su pečeni but, vekna od mesa i glazirani obroci, takođe za osetljiva jela, kao što su sos od sira i vrlo meki kolači. Uz ovo smanjeno podešavanje, sos se neće prekuhati i hrana će se ravnomerno kuvati bez prekuvanja sa strane.
450 W	Za gustu hranu za koju je potrebno dugo vreme pripreme kada se kuva na tradicionalan način, npr. jela od govedine, savetuje se korišćenje ovog podešavanja da biste osigurali da meso bude mekano.
270 W/ ODMRZAVANJE	Za odmrzavanje odaberite ovo podešavanje snage da biste osigurali da se jela ravnomerno odmrznu. Ovo podešavanje je idealno za lagano ključanje pirinča, testenina, knedli i kuvanje pudinga od jaja.
90 W	Za blago odmrzavanje, npr. kremastih kolača ili peciva.
0 W	Za stajanje/kuhinjski tajmer.

W = VAT

Primer: Da bi se podgrejala supa u trajanju od 2 minuta 30 sekundi na 630 W mikrotalasne energije.

1. Dvapat pritisnite dugme za jačinu energije.

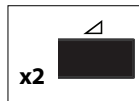

2. Unesite vreme okretanjem okruglog dugmeta TAJMER/TEŽINA desno/levo dok ne bude prikazano 2:30.



3. Pritisnite dugme za START/QUICK.

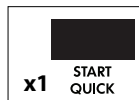

4. Proverite na ekranu:

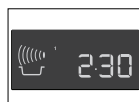

Važno:

Ako se ne odabere jačina energije, JAKO/900 W je podešeno automatski.

Napomena:

- Kada su vrata otvorena tokom procesa kuvanja, vreme kuvanja se automatski zaustavlja na digitalnom prikazu. Vreme kuvanja počinje ponovo da odbrojava kada se vrata zatvore i pritisne dugme START/QUICK.
- Ako tokom kuvanja želite da znate jačinu energije, pritisnite jedanput dugme za SNAGU.
- Možete povećati ili smanjiti vreme kuvanja tokom kuvanja okretanjem okruglog dugmeta TAJMER/TEŽINA.
- Možete promeniti jačinu energije tokom kuvanja pritiskom na dugme za snagu.
- Da biste tokom kuvanja poništili program, dvapat pritisnite dugme STOP.

Kuhinjski tajmer

Primer: Da biste podesili kuhinjski tajmer na 7 minuta.

1. 7 puta pritisnite dugme za jačinu energije.

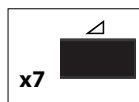

2. Unesite vreme okretanjem okruglog dugmeta TAJMER/TEŽINA desno/levo dok ne bude prikazano 7:00.



3. Pritisnite dugme za START/QUICK.

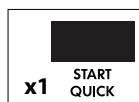

4. Proverite na ekranu:

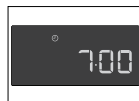

Napomena:

- Da biste zaustavili tajmer, pritisnite dugme STOP. Da bi tajmer nastavio da radi, pritisnite START/QUICK, da biste izašli, ponovo pritisnite STOP.

Dodajte 30 sekundi

Dugme START/QUICK omogućava Vam da rukujete sa sledeće dve funkcije:

1. Direktno pokretanje

Možete direktno započeti kuvanje na jačini mikrotalasne energije od 900 W/JAKO na 30 sekundi pritiskom na dugme START/QUICK.

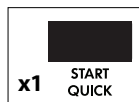

2. Produžite vreme kuvanja

Možete produžiti vreme kuvanja više puta po 30 sekundi ako pritisnete dugme dok pećnica radi.

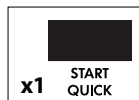

Napomena:

- Možete koristiti +30 sekundi i tokom režima roštilja.
- Ne možete koristiti ovu funkciju tokom AUTOMATSKOG KUVANJA ili AUTOMATSKOG ODMRZAVANJA.

Plus i minus

Funkcija PLUS  i MINUS  omogućavaju Vam da smanjite ili da povećate vreme kuvanja kada koristite automatske programe.

Ako više volite kuvani krompir koji je kuvan, ali ipak tvrd, koristite MINUS .

Takođe, ako više volite mekan kuvani krompir, koristite PLUS .

Primer: Da biste dobro skuvali 0,3 kg krompira.

1. Odaberite potreban meni pomoću dva pritiska na dugme AUTOMATSKO KUVANJE.



2. Okrećite okruglo dugme TAJMER/TEŽINA dok ne bude prikazano 0,3 kg.



3. Pritisnite dugme za snagu jedanput da biste odabrali podešavanje PLUS .

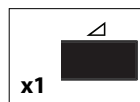

4. Pritisnite dugme za START/QUICK.

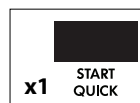

5. Proverite na ekranu:

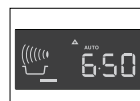

Napomena:

Da biste poništili PLUS / MINUS, pritisnite taster za jačinu energije 3 puta.

Ako odaberete PLUS, na ekranu će biti prikazano  .

Ako odaberete MINUS, na ekranu će biti prikazano  .

Roštilj i dvostruki roštilj kuvanje

Ova mikrotalasna pećnica ima dva režima za ROŠTILJ:

1. Samo roštilj.
2. Dvostruki roštilj (roštilj sa mikrotalasima).

Važno:

1. Za pečenje roštilja preporučuje se visoko ili nisko postolje.
2. Možda ćete osetiti dim ili miris paljevine kada koristite roštilj po prvi put, to je uobičajeno i ne predstavlja kvar pećnice. Da biste izbegli taj problem, kada prvi put koristite pećnicu, neka roštilj radi bez hrane 20 minuta.

Kuvanje samo uz roštilj

Ovaj režim se može koristiti za roštiljanje/bruniranje hrane.

Primer: Da biste napravili tost za 4 minuta.

1. Pritisnite dugme za roštilj jedanput.
2. Unesite vreme okretanjem okruglog dugmeta TAJMER/TEŽINA desno/levo dok ne bude prikazano 4:00.
3. Pritisnite dugme za START/QUICK.
4. Proverite na ekranu:

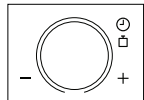
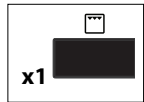

Kuvanje uz dupli roštilj

Ovaj režim koristi kombinaciju energije roštilja i mikrotalasne energije (90 W do 630 W). Jačina mikrotalasne energije je unapred podešena na 270 W.

Dugme	Podešavanje snage
Roštilj x 1	0W
Roštilj x 2	270W
Roštilj x 3	450W
Roštilj x 4	630W
Roštilj x 5	0W

Primer: Da biste pripremili ražnjice na roštilju za 7 minuta na DUPLI ROŠTILJ (450 W).

1. Pritisnite dugme za roštilj 3 puta.

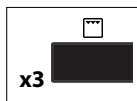

2. Unesite vreme okretanjem okruglog dugmeta TAJMER/TEŽINA desno/levo dok ne bude prikazano 7:00.



3. Pritisnite dugme za START/QUICK.

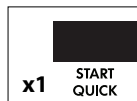

4. Proverite na ekranu:

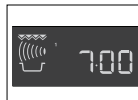

Kuvanje u više faza

Niz od 3 faze (maksimalno) može se programirati pomoću kombinacija MIKROTALASI, ROŠTILJ ili DUPLI ROŠTILJ.

Primer: Za kuvanje:

2 minuta i 30 sekundi pri jačini od 630 W (Faza 1)

samo roštilj od 5 minuta (Faza 2)

Faza 1

1. Pritisnite dugme za snagu dvaput.

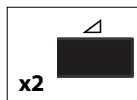

2. Unesite željeno vreme okretanjem okruglog dugmeta TAJMER/TEŽINA desno dok ne bude prikazano 2:30.

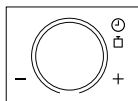

3. Proverite na ekranu:



Faza 2

1. Pritisnite dugme za roštilj jedanput.

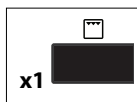

2. Unesite željeno vreme kuvanja okretanjem okruglog dugmeta TAJMER/TEŽINA desno dok ne bude prikazano 5:00.



3. Pritisnite dugme za START/QUICK.

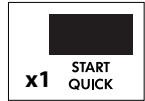

4. Proverite na ekranu:



Pećnica će započeti kuvanje od 2 minuta na 30 sekundi, a zatim 630 W, i zatim 5 minuta samo roštilj.

Upotreba Automatskog kuvanja i Automatskog odmrzavanja

AUTOMATSKO KUVANJE i AUTOMATSKO ODMRZAVANJE automatski planiraju tačan način kuvanja i vreme kuvanja. Možete birati iz 6 menija za AUTOMATSKO KUVANJE i 2 AUTOMATSKO ODMRZAVANJE.

Automatsko kuvanje

Automatsko kuvanje	Simbol	Podešavanje
napitak		Mikrotalasna
kuvani krompir/ krompir u ljusci		Mikrotalasna
ražnjići sa roštilja		Mikrotalasna + Roštilj
zapečeni riblji file		Mikrotalasna + Roštilj
pile sa roštilja		Mikrotalasna + Roštilj
zapečeno jelo		Mikrotalasna + Roštilj

Primer: Da biste skuvali 0,3 kg krompira.

1. Odaberite potreban meni pomoću dva pritiska na dugme AUTOMATSKO KUVANJE.

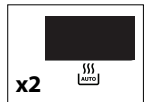

2. Okrećite okruglo dugme TAJMER/TEŽINA dok ne bude prikazano 0,3 kg.

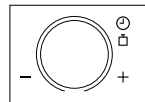

3. Pritisnite dugme za START/QUICK.

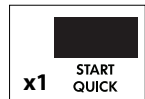



4. Proverite na ekranu:



Kada je potrebna aktivnost (npr. da se hrana okrene), pećnica se zaustavlja i čuje se zvonce, preostalo vreme kuvanja i indikator će treptati na ekranu. Da biste nastavili kuvanje, pritisnite dugme za START/QUICK. Na kraju vremena automatskog kuvanja, program će se automatski zaustaviti. Čuje se zvonce i simbol kuvanja treperi. Nakon 1 minuta i opominjućeg zvučnog signala, biće prikazano doba dana.

Automatsko odmrzavanje

Hrana	Simbol	Podešavanje
meso/riba/živalsko meso		Mikrotalasna
hleb		Mikrotalasna

Primer: Da biste odmrznuli 0,2 kg hleba.

1. Odaberite potreban meni pomoću dva pritiska na dugme AUTOMATSKO ODMRZAVANJE.

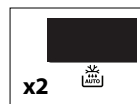

2. Okrećite okruglo dugme za TAJMER/TEŽINA dok ne bude prikazano 0,2 kg.



3. Pritisnite dugme za START/QUICK.

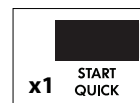



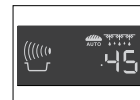









4. Proverite na ekranu:







Kada je potrebna aktivnost (npr. da se hrana okrene), pećnica se zaustavlja i čuje se zvonce, preostalo vreme kuvanja i indikator će treptati na ekranu. Da biste nastavili kuvanje, pritisnite dugme za START/QUICK. Na kraju vremena automatskog odmrzavanja, program će se automatski zaustaviti. Čuje se zvonce i simbol kuvanja treperi. Nakon 1 minuta i opominjućeg zvučnog signala, biće prikazano doba dana.

TABELE PROGRAMA

Tabele Automatskog kuvanja i Automatskog odmrzavanja

Automatsko kuvanje	Težina (jedinica povećanja) / pribor	Dugme	Postupak
napitak (čaj/kafa) 	1 - 6 šolja 1 šolja = 200 ml	 x1	<ul style="list-style-type: none"> Stavite šolju prema ivici rotacione ploče
kuvani i krompir u ljusci 	0,2 - 1,0 kg (100 g) činija i poklopac	 x2	<p>Kuvani krompir: Oljuštite krompir i isecite za krompir u ljusci: Odaberite krompire slične veličine i operite ih.</p> <ul style="list-style-type: none"> Stavite skuvani ili krompir u ljusci u činiju. Dodajte potrebnu količinu vode (na 100 g), oko 2 velike kašike i malo soli. Poklopite. Kada se čuje zvonce, promešajte i ponovo poklopite. Nakon kuvanja, neka stoji oko 2 min.
ražnjići sa roštilja 	0,2 - 0,8 kg (100 g) visoko postolje	 x3	<ul style="list-style-type: none"> Pogledajte recept za „Ražnjiće sa roštilja“ na strani 193. Stavite na visoko postolje i kuvajte. Kada se čuje zvonce, okrenite. Nakon kuvanja, izvadite i stavite na tanjir za služenje. (Nije potrebno vreme stajanja.)
zapečeni riblji file 	0,5 kg - 1,5 kg * (100 g) porculanska posuda nisko postolje	 x4	<ul style="list-style-type: none"> Pogledajte recepte za „Zapečeni riblji file“ na strani 193-194. <p>* Ukupna težina svih sastojaka.</p>
pile sa roštilja 	0,9 kg - 1,8 kg (100 g) porculanska posuda nisko postolje	 x5	<ul style="list-style-type: none"> Pomešajte 2 vk ulja, 1 mk aleve paprike, so i biber i premažite preko pileta. Probodite kožicu pileta. Stavite tako da pileće grudi budu okrenute prema dole u porculanskoj posudi. Stavite na nisko postolje i kuvajte. Kada se čuje zvonce, okrenite. Nakon kuvanja, ostavite oko 3 min u pećnici, izvadite i stavite na tanjir za služenje.
zapečeno jelo 	0,5 - 1,5 kg * (100 g) porculanska posuda nisko postolje	 x6	<ul style="list-style-type: none"> Pogledajte recept za „Zapečeno jelo“ na strani 194. <p>* Ukupna težina svih sastojaka.</p>

Važno: Hladna hrana se kuva od 5 °C, zamrznuta hrana od -18 °C.

Automatsko kuvanje	Težina (jedinica povećanja) / pribor	Dugme	Postupak
meso, riba živinsko meso  (cela riba, riblji odresci, riblji filei, pileći bataci, pileće grudi, mleveno meso, odrezak, kotleti, pljeskavice, kobasice)	0,2 - 1,0 kg (100 g) porculanska posuda	 x1	<ul style="list-style-type: none"> • Stavite hranu u porculansku posudu na sredinu rotacione ploče. • Kada se čuje zvonce, okrenite hranu, rasporedite i odvojite. Zaštitite tanke delove i topla mesta aluminijumskom folijom. • Nakon odmrzavanja, umotajte u aluminijumsku foliju 15-45 min, dok se dobro ne odleđi. <p>Napomena: Nije pogodno za celo pile.</p> <ul style="list-style-type: none"> • Mleveno meso: Kada se čuje zvonce, okrenite hranu. Uklonite odmrznute delove ako je moguće.
hleb  AUTO 	0,1 - 1,0 kg (100 g) porculanska posuda	 x2	<ul style="list-style-type: none"> • Rasporedite u porculanskoj posudi na sredini rotacione ploče. Za 1,0 kg rasporedite direktno na rotacionu ploču. • Kada se čuje zvonce, okrenite, rasporedite i uklonite odmrznute kriške. • Nakon odmrzavanja, pokrijte aluminijumskom folijom i neka stoji 5-15 min, dok ne bude dobro odleđeno.

Važno: Hladna hrana se kuva od 5 °C, zamrznuta hrana od -18 °C.

Napomena:

- Unesite samo težinu hrane. Nemojte uključiti težinu posude.
- Za hranu koja je teža manje ili više od masa/količina navedenih u tabelama za Automatsko kuvanje i odmrzavanje, koristite ručni rad.
- Krajnja temperatura će varirati zavisno od početne temperature. Proverite da li hrana cvrči tokom kuvanja.
- Kada je potrebna aktivnost (npr. da se hrana okrene), pećnica se zaustavlja i čuje se zvonce, preostalo vreme kuvanja i indikator će treptati na ekranu. Da biste nastavili kuvanje, pritisnite dugme za START/QUICK.
- Nakon režima Mikro/Roštilj/Dupli roštilj može uslediti ventilator za hlađenje.

Važno: Automatsko odmrzavanje

1. Odresci i kotleti treba da budu zamrznuti u jednom sloju.
2. Mleveno meso treba da bude zamrznuto u tankom obliku.
3. Nakon okretanja, zaštitite odmrznute delove malim, ravnim delovima aluminijumske folije.
4. Živinsko meso treba obraditi odmah nakon odmrzavanja.

Recepti za automatsko kuvanje

Ražnjići sa roštilja

1. Naizmenično nabadite mesto i povrće na 4 drvena ražnjića.
2. Izmešajte ulje sa začинима i nanesite četkicom na ražnjiće.
3. Stavite ražnjiće na visoko postolje i kuvajte na AUTOMATSKO KUVANJE „Ražnjići sa roštilja“.

4 komada	
400 g	svinjske šnicle, isečene na kocke
100 g	šarene slanine
100 g	crnog luka, isečenog na četvrtine
250 g	paradajza, isečenog na četvrtine
100 g	zelene paprike, isečene na kocke
2 vk	ulja
4 mk	paprike
	so
1 mk	aleve paprike
1 mk	vusterskog sosa

Zapečeni riblji file, 'Esterhazi'

1. Stavite povrće, puter i začine u vatrostalnu posudu i dobro promešajte. Kuvajte 2-6 min na 900 W zavisno od težine.
2. Operite ribu, posušite i poprskajte limunovim sokom i solju.
3. Pomešajte svežu pavlaku sa povrćem i ponovo začinite.
4. Stavite polovinu povrća u porculansku posudu. Stavite odozgo ribu i prekrijte preostalim povrćem.
5. Stavite gauda sir odozgo, stavite na nisko postolje i kuvajte na AUTOMATSKO KUVANJE „Zapečeni riblji file“.
6. Nakon kuvanja, neka stoji oko 5 min.

0,5 kg	1,0 kg	1,5 kg	
230 g	450 g	680 g	ribleg filea
100 g	200 g	300 g	jegulja (isecite na kolutove)
20 g	40 g	60 g	crnog luka (fino iseckanog na kriške)
40 g	100 g	140 g	šargarepe (rendane)
10 g	15 g	20 g	putera ili margarina
			so, biber i oraščić
1 vk	1½ vk	2 vk	soka od limuna
50 g	100 g	150 g	sveže pavlake
50 g	100 g	150 g	gaude (ribane)

Zapečeni riblji file, 'Italijanski'

1. Operite ribu, posušite i poprskajte limunovim sokom, solju i puterom od sardela.
2. Stavite u porculansku posudu.
3. Pospite gaudom preko ribe.
4. Stavite paradajz preko sira.
5. Začinite solju, biberom i mešavinom bilja.
6. Iscedite mocarelu, isecite na kriške i stavite na paradajz. Pospite bosiljkom preko sira.
7. Stavite porculansku posudu na nisko postolje i kuvajte na AUTOMATSKO KUVANJE „Zapečeni riblji file“.
8. Nakon kuvanja, neka stoji oko 5 min.

0,5 kg	1,0 kg	1,5 kg	
200 g	430 g	630 g	ribleg filea
1/2 vk	1 vk	1 1/2 vk	soka od limuna
1/2 vk	1 vk	1 1/2 vk	putera od sardela
30 g	50 g	80 g	gaude (ribane)
			sol i bibera
150 g	300 g	450 g	svežeg paradajza
1 vk	1 1/2 vk	2 vk	mešanog seckanog bilja
100 g	180 g	280 g	mocarele
1/2 vk	3/4 vk	1 vk	bosiljka (seckanog)

Zapečeni spanać

1. Pomešajte listove spanaća sa crnim lukom i začinite solju, biberom i oraščićem.
2. Podmažite porculansku posudu. Naizmenično stavite slojeve krompira u kriškama, kockice šunke i spanać u posudu. Gornji sloj treba da bude spanać.
3. Umuteite jaja sa svežom pavlakom, dodajte so i biber i sipajte preko posude.
4. Prekrijte kulinarskim ribanim sirom.
5. Stavite na nisko postolje i kuvajte na AUTOMATSKO KUVANJE „Zapečeno jelo“.
6. Nakon kuvanja, neka stoji 5-10 min.

0,5 kg	1,0 kg	1,5 kg	
150 g	300 g	450 g	lista spanaća (kuvanog)
15 g	30 g	45 g	crnog luka (fino iseckanog)
			so, biber i oraščić
5 g	10 g	15 g	putera ili margarina (da podmažete posudu)
150 g	300 g	450 g	kuvanog krompira (u kriškama)
35 g	75 g	110 g	kuvane šunke (isečene na kockice)
50 g	100 g	150 g	sveže pavlake
1	2	3	jaja
40 g	75 g	115 g	kulinarski ribanog sira

Zapečeni krompir i tikvice

1. Podmažite porculansku posudu i naizmenično postavite slojeve krompira u kriškama i tikvica u posudu.
2. Umuteite jaja sa svežom pavlakom, dodajte so, biber i beli luk i sipajte preko posude.
3. Pospite gaudom preko posude.
4. Na kraju pospite semenkama suncokreta.
5. Stavite na nisko postolje i kuvajte na AUTOMATSKO KUVANJE „Zapečeno jelo“.
6. Nakon kuvanja, neka stoji 5-10 min.

0,5 kg	1,0 kg	1,5 kg	
5 g	10 g	15 g	putera ili margarina (da podmažete posudu)
200 g	400 g	600 g	kuvanog krompira (u kriškama)
115 g	230 g	345 g	tikvica (fino isekanih na kriške)
75 g	150 g	225 g	sveže pavlake
1	2	3	jaja
1/2	1	2	češanji belog luka, zdrobljen
			sol i bibera
40 g	80 g	120 g	kulinarski ribane gaude
10 g	20 g	30 g	semenki suncokreta

Tabele za kuvanje

Korišćene skraćenice

vk = velika kašika	šolja = puna šolja	g = gram	ml = mililitar	min = minute
mk = kašičica	KG = kilogram	l = litar	cm = centimetar	

Zagrevanje hrane i pića

Hrana/ piće	Količina -g/ml-	Podešavanje	Jačina -energije-	Vreme -Min-	Način
mleko 1 šolja	150	Mikro	900W	oko 1	ne poklapati
voda 1 šolja	150	Mikro	900W	oko 2	ne poklapati
6 šolja	900	Mikro	900W	8-10	ne poklapati
1 porcija	1000	Mikro	900W	9-11	ne poklapati
obrok za jedan tanjir (povrće, meso i priloz)	400	Mikro	900W	4-6	poprskajte malo vode po sosu, poklopite, promešajte na polovini zagrevanja
supa/paprikaš	200	Mikro	900W	1-2	poklopite, promešajte nakon zagrevanja
povrće	200 500	Mikro Mikro	900W 900W	2-3 3-5	ako treba, dodati malo vode, poklopite, promešajte na polovini zagrevanja
meso, 1 kriška*	200	Mikro	900W	oko 3	tanko rasporedite sos po vrhu, poklopite
riblji file*	200	Mikro	900W	3-5	poklopite
kolač, 1 kriška	150	Mikro	450W	1/2-1	stavite u porculansku posudu
hrana za bebe, 1 tegla	190	Mikro	450W	1/2-1	prebacite u odgovarajuću posudu za mikrotalasnu, nakon zagrevanja dobro promešajte i proverite temperaturu
topljenje margarina ili putera*	50	Mikro	900W	1/2	poklopite
topljenje čokolade	100	Mikro	450W	3-4	povremeno promešajte

* od hladne/og

Odmrzavanje

Hrana	Količina -g-	Podešavanje	Jačina -energije-	Vreme -Min-	Način	Vreme stajanja -Min-
gulaš	500	Mikro	270W	8-9	promešajte na polovini odmrzavanja	10-30
kolač, 1 kriška	150	Mikro	270W	1-3	stavite u porculansku posudu	5
voće npr. višnje, jagode, maline, šljive	250	Mikro	270W	3-5	rasporedite ravnomerno, okrenite na polovini odmrzavanja	5

Vreme prikazano u tabeli je smernica, koja se može razlikovati prema temperaturi zamrzavanja, kvalitetu i težini hrane.

Odmrzavanje i kuvanje

Hrana	Količina -g-	Podešavanje	Jačina -energije-	Vreme -Min-	Dodatak vode -vk-	Način	Vreme stajanja -Min-
riblji file	300	Mikro	900W	9-11	-	poklopite	2
obrok od jednog tanjira	400	Mikro	900W	8-10	-	poklopite, promešajte nakon 6 minuta	2
prokule	300	Mikro	900W	6-8	3-5	poklopite, promešajte na polovini kuvanja	2
grašak	300	Mikro	900W	6-8	3-5	poklopite, promešajte na polovini kuvanja	2
mešano povrće	500	Mikro	900W	9-11	3-5	poklopite, promešajte na polovini kuvanja	2

Kuvanje, roštiljanje i bruniranje

Hrana	Količina -g-	Podešavanje	Jačina -energije-	Vreme -Min-	Način	Vreme stajanja -Min-
prokule	500	Mikro	900 W	6-8	dodajte 4-5 vk vode, poklopite, promešajte na polovini kuvanja	-
grašak	500	Mikro	900 W	6-8	poklopite, dodajte 4-5 vk vode, promešajte na polovini kuvanja	-
šargarepa	500	Mikro	900 W	9-11	isečite na kolutove, dodajte 4-5 vk vode, poklopite, promešajte na polovini kuvanja	-
pečenje (svinjsko, teleće, jagnjeće)	1000	Mikro	450 W	16-18	začinite po ukusu, stavite na nisko postolje, kasnije okrenite*	10
		Dupli roštilj	450 W	5-7*		
		Mikro	450 W	14-16		
		Dupli roštilj	450 W	4-6		
	1500	Mikro	450 W	26-28		10
		Dupli roštilj	450 W	5-8*		
		Mikro	450 W	26-28		
		Dupli roštilj	450 W	4-5		
pečena govedina (srednje)	1000	Mikro	630 W	5-8	začinite po ukusu, stavite na nisko postolje, kasnije okrenite*	10
		Dupli roštilj	630 W	8-10*		
		Dupli roštilj	630 W	3-5		
		Mikro	630 W	12-15		
	1500	Dupli roštilj	630 W	12-15*		10
		Dupli roštilj	630 W	4-6		
pileći bataci	200	Dupli roštilj	450 W	6-7*	začinite po ukusu, stavite tako da kožica bude dole na visoko postolje, kasnije okrenite*	3
		Roštilj		4-6		
biftek 2 komada, srednje pečena	400	Roštilj		11-12*	stavite na visoko postolje, kasnije okrenite*, začinite nakon roštiljanja	
		Roštilj		6-8		
bruniranje zapečenih jela		Roštilj		8-13	stavite posudu na nisko postolje	
topli sendvič sa sirom	1 komad	Mikro	450 W	1/2	pržite hleb i namažite puterom, stavite krišku kuvane šunke, krišku ananasa i krišku sira	
	Roštilj	5-6				
zamrznuta pica	300	Mikro	450 W	4-6	stavite na nisko postolje	
		Dupli roštilj	450 W	4-6		
	400	Mikro	450 W	6-7		
		Dupli roštilj	450 W	5-7		

RECEPTI

Svi recepti u ovom priručniku izračunati su na osnovu 4 porcije, osim ako je drugačije navedeno.

Prilagođavanje recepata za mikrotalasnu pećnicu

Ako želite da prilagodite svoje omiljene recepte mikrotalasnoj, morate voditi računa o sledećem: Skratite vreme kuvanja za trećinu ili polovinu. Sledite primer recepata u ovom priručniku.

Hrana koja ima visok sadržaj vlage, kao što je meso, riba, živina, povrće, voće i supe, može se pripremiti u mikrotalasnoj bez ikakvih problema.

Hrana koja ima malo vlage, kao plitki tanjiri sa hranom, moraju imati navlaženu površinu pre zagrevanja ili kuvanja.

Količina tečnosti koja se dodaje sirovoj hrani, koja se pirjani, treba da se smanji na oko dve trećine količine iz originalnog recepta. Ako treba, dodajte još tečnosti tokom kuvanja.

Količina masnoće koja se dodaje može se znatno smanjiti. Mala količina putera, margarina ili ulja dovoljna je za ukus hrane. Iz tog razloga Vaša mikrotalasna je odlična za pripremanje hrane sa malo masnoće, kao deo dijete.

Supa od luka

1. Podmažite činiju, dodajte luk isečen na kriške, meso i začine. Poklopite i kuvajte.
9-11 min. 900 W
2. Pržite kriške hleba, isecite ih na kocke i podelite na činije sa supom. Sipajte supu preko kockica prženog hleba i pospite sirom.
3. Stavite činije na rotacionu ploču i roštiljajte.
6-7 min. Roštilj

Pribor	Činija sa poklopcem (zapremine 2 l) 4 činije za supu (200 ml)
10 g	putera ili margarina
100 g	crnog luka, isečenog na kriške
800 ml	mesa
	sol i bibera
2 kriški	hleba
40 g	kulinarski ribanog sira

Patlidžan punjen mlevenim mesom

1. Presecite patlidžane na polovine. Izvadite sredinu kašičicom da biste ostavili omotač debljine oko 1 cm. Isecajte izvađenu sredinu na kockice.
2. Ogulite kožicu sa paradajza i isekajte.
3. Podmažite dno činije maslinovim uljem. Dodajte crni luk, poklopite i kuvajte.
2 min. 900 W
4. Isecite feferone na kolutove. Ostavite trećinu za ukrašavanje. Pomešajte mleveno meso sa isečenim patlidžanom, crnim lukom, paradajzom, kolutovima feferona i peršunom. Začinite po ukusu.
5. Posušite polovine patlidžana. Napunite polovinom mešavine sa mlevenim mesom, stavite feta sir odozgo i zatim dodajte ostatak nadeva.
6. Rasporedite polovine patlidžana u porculansku posudu, stavite je na nisko postolje i kuvajte.
11-13 min. Dupli roštilj (630 W)
Ukrasite polovine patlidžana kolutovima feferona i nastavite sa kuvanjem.
4-7 min. Dupli roštilj (630 W)
Nakon kuvanja, neka stoji oko 2 min.

Pribor	Činija sa poklopcem (zapremine 1 l) Plitka porculanska posuda (duga oko 30 cm)
250 g	patlidžana
200 g	paradajza
1 vk	maslinovog ulja za podmazivanje posude
100 g	crnog luka, seckanog
4	blagih zelenih feferona, sa izvađenim semenkama
200 g	mlevene govedine
2	češnja belog luka, zdrobljena
2 vk	peršuna, seckanog
	sol i bibera
	paprike
60 g	feta sira, u kockama

Pečurke sa ruzmarinom

1. Uklonite stabljike sa pečurki. Isecajte stabljike u sitne komade.
2. Podmažite plitku posudu. Dodajte crni luk, kockice slanine i stabljike pečurki. Začinite biberom i ruzmarinom, poklopite i kuvajte.
3-5 min. 900 W
Ostavite da se ohladi.
3. Zagrejte pavlaku i 100 ml vina u činiji.
1-3 min. 900 W
4. Izmešajte preostalo vino sa brašnom, umešajte u vrelu tečnost, poklopite i kuvajte. Promešajte jedanput tokom kuvanja.
oko 1 min. 900 W
5. Napunite pečurke mešavinom sa slaninom i stavite u plitku posudu. Sipajte sos preko pečurki i kuvajte na niskom postolju.
6-8 min. Dupli roštilj (630 W)
Nakon kuvanja, neka stoji oko 2 min.

Pribor	Činija sa poklopcem (zapremine 1 l) Plitka okrugla posuda sa poklopcem (prečnika oko 22 cm)
8	krupnih pečurki (oko 225 g), celih
20 g	putera ili margarina
50 g	cmog luka, fino iseckanog
50 g	slanine, fino isečene na kockice
	cmog bibera,
	svežeg ruzmarina, seckanog
125 ml	suvog belog vina
125 ml	pavlake
20 g	brašna

Filei lista

1. Operite ribu i lagano je posušite. Uklonite sve kosti.
2. Isecite limun i paradajz na tanke kriške.
3. Namažite posudu puterom. Stavite riblje filee u posudu i poprskajte biljnim uljem.
4. Poprskajte peršunom preko posude, stavite preko toga kriške paradajza i začinite. Stavite kriške limuna preko paradajza i sipajte preko njih belo vino.
5. Stavite male komade putera preko limuna, poklopite i kuvajte.
11-13 min. 630 W
Nakon kuvanja, neka stoji oko 2 min.

Pribor	Plitka ovalna posuda za pećnicu sa prljanjajućom folijom za mikrotalasnu (duga oko 26 cm)
400 g	filea lista
1	limun, ceo
150 g	paradajza
10 g	putera
1 vk	biljnog ulja
1 vk	peršuna, seckanog
	soli i bibera
4 vk	belog vina
20 g	putera ili margarina

Pastrmka sa bademom

1. Operite i posušite pastrmku i poprskajte limunovim sokom. Utrljajte so u unutrašnji i spoljašnji deo ribe i ostavite da stoji 15 min.
2. Istopite puter.
1 min. 900 W
3. Posušite ribu, namažite puterom i uvaljajte u brašno.
4. Podmažite posudu. Stavite pastrmku u posudu i kuvajte na niskom postolju. Nakon dve trećine vremena kuvanja, okrenite pastrmku i pospite bademom.
15-18 min. Dupli roštilj (450 W)
Nakon kuvanja, neka stoji oko 2 min.

Pribor	Plitka ovalna posuda (duga oko 32 cm)
4	pastrmka (200 g), očišćena
	sok od jednog limuna
	so
30 g	putera ili margarina
50 g	brašna
10 g	putera ili margarina da podmažete posudu
50 g	listići badema

Riblji file sa sosom od sira

1. Operite i posušite ribu i poprskajte limunovim sokom. Istrljajte solju.
2. Podmažite posudu. Dodajte crni luk isečen na kockice, poklopite i kuvajte.
1-2 min. 900 W
3. Pospite brašnom preko luka i belim vinom, pa promešajte.
4. Podmažite porculansku posudu i stavite ribu u nju. Sipajte sos preko ribe i pospite sirom. Stavite na nisko postolje i kuvajte.
7-8 min. 450 W
14-16 min. Dupli roštilj (450 W)
Nakon kuvanja, neka stoji oko 2 min.

Pribor	Činija sa poklopcem (zapremine 1 l) Plitka okrugla porculanska posuda (duga oko 25 cm)
800 g	ribljih filea
2 vk	soka od limuna
	so
10 g	putera ili margarina
50 g	crnog luka, fino iseckanog
20 g	brašna
100 ml	belog vina
1 mk	biljnog ulja za podmazivanje posude
100 g	sira ementalera, ribanog
2 vk	peršuna, seckanog

Ciriški teleći gulaš

1. Isecite teletinu na kriške.
2. Namažite posudu puterom. Stavite meso i crni luk u posudu, poklopite i kuvajte. Jedanput promešajte tokom kuvanja.
6-9 min. 900 W
3. Dodajte belo vino, sos za bruniranje i pavlaku, promešajte, poklopite i nastavite da kuvate. Povremeno promešajte.
3-5 min. 900 W
4. Promešajte mešavinu nakon kuvanja, neka stoji oko 5 min. Ukrasite peršunom.

Pribor	Činija sa poklopcem (zapremine 2 l)
600 g	telećeg filea
10 g	putera ili margarina
50 g	belog vina
100 ml	putera ili margarina
	začinjeno sosom za bruniranje, za oko 1/2 litra sosa
300 ml	pavlake
1 vk	peršuna, seckanog

Punjena šunka

1. Pomešajte spanać sa sirom i svežim sirom, začinite po ukusu.
2. Stavite veliku kašiku nadeva preko svake kriške kuvane šunke i umotajte. Probadite šunku drvenim ražnjićem.
3. Napravite bešamel sos; da biste to učinili, sipajte vodu i pavlaku u činiju i zagrejte.
2-4 min. 900 W
Pomešajte brašno i puter da biste napravili umak, dodajte tečnosti i mutite dok se ne rastvori. Poklopite, kuvajte dok se ne zgusne.
1-2 min. 900 W
Promešajte i probajte.
4. Stavite sos u podmazanu posudu, stavite punjene rolnice šunke na sos i kuvajte poklopljeno.
10-12 min. Dupli roštilj (630 W)
Nakon kuvanja, neka stoji oko 5 min.

Pribor	Činija sa poklopcem (zapremine 2 l) Ovalna porculanska posuda (duga oko 26 cm)
150 g	lista spanaća, seckanog
150 g	svežeg sira, sadržaj masti 20%
50 g	sira ementalera, ribanog
	biber i aleva paprika
8 kriški	kuvane šunke (400 g)
125 ml	vode
125 ml	pavlake
20 g	brašna
20 g	putera ili margarina
10 g	putera ili margarina da podmazete posudu

Teleće šnicle sa mocarelom

1. Operite teletinu, posušite i izlupajte.
2. Napravite pire od paradajza, dodajte belog luka, ulja, soli, bibera, mirodije i origana, te sipajte preko teletine. Poklopite i kuvajte. 15-19 min. 630W
Prevrnite komade mesa.
3. Stavite kriške mocarele na svaku šnicu, začinite i kuvajte nepoklopljene na visokom postolju. 9-12 min. Dupli roštilj (630W)
Nakon kuvanja, neka stoji oko 5 min.

Pribor	Plitka četvrtasta porculanska posuda sa poklopcem (duga oko 25 cm)
150 g	mocarele, u kriškama
500 g	paradajza iz konzerve, ocedenog,
4	telećih šnici (600 g)
20 ml	maslinovog ulja
2	češnja belog luka, seckana
20 g	mirodije
	origana
	soli i bibera

Lazanje

1. Iseckajte paradajz, pomešajte sa šunkom i crnim lukom, belim lukom, mlevenim mesom i paradajz pireom. Začinite, poklopite i kuvajte. 5-8 min. 900W
2. Pomešajte svežu pavlaku sa mlekom, parmezanom, biljem, uljem i začинима.
3. Podmažite posudu i pokrijte dno sa oko 1/3 testenine. Stavite polovinu smese mlevenog mesa na testeninu i pospite malo sosa. Ponovite i završite sa preostalom testeninom. Prekrijte testeninu sosom i pospite parmezanom. Kuvajte poklopljeno. 13-17 min. 630W
Nakon kuvanja, neka stoji oko 5-10 min.

Pribor	Činija sa poklopcem (zapremine 2 l) Plitka četvrtasta porculanska posuda sa poklopcem (oko 20 x 20 x 6 cm)
300 g	paradajza iz konzerve
50 g	šunke, seckane
50 g	crnog luka, fino iseckanog
1	češanj belog luka, zdrobljen
250 g	mlevene govedine
2 vk	paradajz pirea
	soli i bibera
150 ml	sveže pavlake
100 ml	mleka
50 g	parmezana, ribanog
1 mk	mešanog seckanog bilja
1 mk	maslinovog ulja
1 mk	biljnog ulja za podmazivanje posude
125 g	zelenih lazanja
1 vk	parmezana, ribanog

Zapečene tikvice i testenina

1. Pomešajte paradajz sa crnim lukom i dobro začinite. Dodajte makarone. Sipajte paradajz sos preko makarona i rasporedite kriške tikvica.
2. Umutite kiselu pavlaku i jaja i sipajte preko jela. Pospite rendisanim sirom. Stavite na nisko postolje i kuvajte. 18-21 min. 900W
7-8 min. Dupli roštilj (630W)
Nakon kuvanja, neka stoji oko 5-10 min.

Pribor	Porculanska posuda (duga oko 26 cm)
80 g	makarona, kuvanih
400 g	seckanog paradajza iz konzerve
150 g	crnog luka, fino iseckanog
	bosiljka, majčine dušice, soli, bibera
1 vk	ulja za podmazivanje posude
450 g	tikvica, u kriškama
150 g	kisele pavlake
2	jaja
100 g	sira čedara, ribanog

Kruške u sosu od čokolade

1. Stavite šećer, vanilin šećer, liker od kruške i vodu u činiju, promešajte, poklopite i kuvajte.
1-2 min. 900 W
2. Stavite kruške u tečnost, poklopite i kuvajte.
5-8 min. 900 W
Izvadite kruške iz tečnosti za kuvanje i stavite u frižider.
3. Stavite 50 ml tečnosti za kuvanje u manju činiju. Dodajte čokoladu i svežu pavlaku, poklopite i kuvajte.
2-3 min. 900 W
4. Dobro promešajte sos, sipajte preko krušaka i poslužite.

Pribor	Činija sa poklopcem (zapremine 2 l) Činija sa poklopcem (zapremine 1 l)
4	cele kruške, oljuštene (600 g)
60 g	šećera
10 g	vanilin šećera
1 vk	likera od krušaka
150 ml	vode
130 g	crne čokolade, seckane
100 g	sveže pavlake

Puding od griza sa sosom od malina

1. Stavite mleko, šećer i bademe u činiju, poklopite i kuvajte.
3-5 min. 900 W
2. Dodajte griz, promešajte, poklopite i kuvajte.
10-12 min. 270 W
3. Umotite žumance sa vodom u šolji i umešajte u vrelu smešu. Umotite belance dok ne bude čvrsto i ubacite u smešu. Sipajte puding u činijice.
4. Da biste napravili sos, operite i posušite maline, stavite u činiju sa vodom i šećerom. Poklopite i kuvajte.
2-3 min. 900 W
5. Napravite pire od malina i poslužite sa pudingom od griza.

Pribor	Činija sa poklopcem (zapremine 2 l) 4 činijice
500 ml	mleka
40 g	šećera
15 g	seckanog badema
50 g	griza
1	žumance
1 vk	vode
1	belance
250 g	malina
50 ml	vode
40 g	šećera

Kolač od sira

1. U činiji pomešajte brašno, kakao, prašak za pecivo i šećer.
2. Dodajte jaje i puter i izmešajte u blenderu
3. Podmažite kalup. Razvucite oklagijom testo i pokrijte kalup, ostavljajući 2 cm oko ivica da bi se dobio okvir. Pecite testo.
6-8 min. 630 W
4. Ulupajte puter i šećer dok ne budu penasti. Lagano umešajte u jaja. Dodajte sveži sir i prašak za puding od vanile.
5. Nanesite fil preko osnove kolača od sira i pecite.
15-19 min. 630 W

Pribor	Kalup na rasklapanje (prečnika oko 26 cm)
	Osnova:
300 g	brašna
1 vk	kakaoa
10 g	praška za pecivo
150 g	šećera
1	jaje
10 g	putera ili margarina da podmažete posudu
	Fil:
150 g	putera ili margarina
100 g	šećera
10 g	vanilin šećera
3	jaja
400 g	svežeg sira, sadržaj masti 20%
40 g	praška za puding od vanile

NEGA I ČIŠĆENJE

i OPREZI
NEMOJTE KORISTITI KOMERCIJALNE ČISTAČE ZA PEĆNICE, PAROČISTAČE, ABRAZIVNA, GRUBA SREDSTAVA ZA ČIŠĆENJE, NIŠTA ŠTO SADRŽI NATRIJUM HIDROKSID NITI ŽICE ZA RIBANJE NA BILO KOM DELU VAŠE MIKROTALASNE PEĆNICE.

ČISTITE PEĆNICU U REDOVNIM INTERVALIMA I UKLONITE SVE OSTATKE HRANE. Ako ne održavate pećnicu u čistom stanju, to može dovesti do propadanja površine, što može negativno uticati na vek trajanja uređaja i možda dovesti i do opasne situacije.

Spoljašnji deo pećnice

Spoljašnji deo pećnice može se lako očistiti blagom sapunicom i vodom. Vodite računa da se sapunica obriše mokrom krpom i spoljašnjost posuši mekim ubrusom.

Kontrolna tabla

Otvorite vrata pre čišćenja da biste deaktivirali kontrolnu tablu. Morate biti pažljivi prilikom čišćenja kontrolne table. Koristeći krpu natopljenu samo vodom nežno obrišite tablu dok ne bude čista. Izbegavajte upotrebu preteranih količina vode. Nemojte koristiti nikakve hemikalije niti abrazivne čistače.

Unutrašnji deo pećnice

1. Pri čišćenju obrišite sve što je poprskano ili prosuto mekom vlažnom krpom ili sunderom nakon svake upotrebe pećnice dok je još uvek topla. Za tvrde mrlje koristite blagu sapunicu i obrišite nekoliko puta vlažnom krpom dok se ne uklone svi ostaci. Nemojte skidati poklopac talasovoda.
2. Vodite računa da blaga sapunica ili voda ne prodru u male otvore na zidovima, što može izazvati oštećenja pećnice.
3. Nemojte prskati sredstava za čišćenje po unutrašnjosti pećnice.
4. Redovno zagrevajte pećnicu koristeći roštilj. Ostaci hrane ili prosuta masnoća mogu izazvati dim ili smrad.

Rotaciona ploča i rotacioni oslonac

Izvadite rotacionu ploču i rotacioni oslonac iz pećnice. Operite ih vodom sa blagom sapunicom. Posušite mekom krpom. I rotaciona ploča i rotacioni oslonac mogu se prati u mašini za suđe.

Vrata

Da biste uklonili sve tragove prljavštine, redovno čistite obe strane vrata, zaptivke vrata i zaptivne površine mekom, vlažnom krpom. Nemojte koristiti gruba abrazivna sredstva za čišćenje niti metalne strugače da biste očistili staklo na vratima, jer oni mogu izgubiti površinu, što može dovesti do pucanja stakla.

Postolja

Treba ih oprati blagim sredstvom za pranje posuđa i osušiti. Postolja se mogu prati u mašini za suđe.

Važno: Paročistač se ne sme koristiti.

SMANJENA JAČINA ENERGIJE

Važno:

Ako kuvate hranu tokom standardnog vremena na samo jednom režimu za kuvanje, snaga pećnice će se automatski smanjiti da bi se izbeglo pregrevanje. (Jačina mikrotalasne energije će se smanjiti ili će element za zagrevanje roštilja početi da se pali i gasi.) Nakon pauze od 90 sekundi, može se resetovati puna snaga.

Način kuvanja	Standardno vreme	Smanjena jačina energije
Mikrotalasna (900 W)	20 minuta	Mikrotalasna - 630 W
Roštilj	20 minuta	Roštilj - 50%
Dupli roštilj	Roštilj - 20 minuta	Roštilj - 50%

ŠTA UČINITI AKO ...

Problem	Proverite da li ...
Mikrotalasna ne radi pravilno?	<ul style="list-style-type: none"> • Osigurači u kutiji sa osiguračima rade. • Nije nestalo struje. • Ako osigurači nastave da pregorevaju, obratite se kvalifikovanom električaru.
Mikrotalasn režim ne radi?	<ul style="list-style-type: none"> • Vrata su pravilno zatvorena. • Zaptivke vrata i njihove površine su čiste. • Pritisnuto je dugme za START/QUICK.
Rotaciona ploča se ne okreće?	<ul style="list-style-type: none"> • Rotacioni oslonac je pravilno spojen sa pogonom. • Posuda za pećnicu ne prelazi preko rotacione ploče. • Hrana ne prelazi preko iverice rotacione ploče sprečavajući je da se okreće. • Nema ništa u udubljenju ispod rotacione ploče.
Mikrotalasna neće da se isključuje?	<ul style="list-style-type: none"> • Izolujte uređaj od kutije sa osiguračima. • Obratite se svom lokalnom AEG servisnom agentu.
Unutrašnje svetlo ne radi?	<ul style="list-style-type: none"> • Obratite se svom lokalnom AEG servisnom agentu. Sijalicu za unutrašnje svetlo može zameniti samo obučeni AEG servisni tehničar.
Hrani je potrebno više vremena za zagrevanje i kuvanje nego pre?	<ul style="list-style-type: none"> • Podesite duže vreme kuvanja (dupla količina = skoro duplo vreme) ili, • Ako je hrana hladnija nego obično, okrećite je s vremena na vreme ili, • Podesite veću postavku snage.

SPECIFIKACIJE

Napon AC napajanja	230 V, 50 Hz, jednofazni						
Distribucija lan osigurač / prekidač	Минимум 16 А						
Potrebna AC snaga:	<table border="0"> <tr> <td>Mikrotalasna</td> <td>1,37 kW</td> </tr> <tr> <td>Roštijl</td> <td>1,00 kW</td> </tr> <tr> <td>Mikrotalasna/roštijl</td> <td>2,35 kW</td> </tr> </table>	Mikrotalasna	1,37 kW	Roštijl	1,00 kW	Mikrotalasna/roštijl	2,35 kW
Mikrotalasna	1,37 kW						
Roštijl	1,00 kW						
Mikrotalasna/roštijl	2,35 kW						
Izlazna jačina:	<table border="0"> <tr> <td>Mikrotalasna</td> <td>900 W (IEC 60705)</td> </tr> <tr> <td>Roštijl</td> <td>1000 W</td> </tr> </table>	Mikrotalasna	900 W (IEC 60705)	Roštijl	1000 W		
Mikrotalasna	900 W (IEC 60705)						
Roštijl	1000 W						
Mikrotalasna frekvencija	2450 MHz * (Grupa 2 / klasa B)						
Spoljašnje dimenzije	MCD2664E 594 mm (Š) x 459 mm (V) x 404 mm (D)						
Dimenzije udubljenja	342 mm (Š) x 207 mm (V) x 368 mm (D) **						
Kapacitet pećnice	26 litara **						
Rotaciona ploča	ø 325 mm, staklena						
Težina	oko 19,5 kg						
Lampica u pećnici	25 W/240 - 250 V						

* Ovaj proizvod zadovoljava zahteve Evropskog standarda EN55011. U skladu sa ovim standardom, ovaj proizvod je klasifikovan kao oprema 2. grupe B klase. Grupa 2 znači da uređaj namerno proizvodi energiju radiofrekvencije u obliku elektromagnetne radijacije radi termičke obrade hrane. Uređaj B klase znači da je oprema pogodna za upotrebu u domaćinstvu.

** Unutrašnji kapacitet se izračunava merenjem maksimalne širine, dubine i visine. Stvarni kapacitet prijema hrane je manji.



Ova pećnica je u skladu sa zahtevima Direktiva 2004/108/EC, 2006/95/EC i 2005/32/EC. SPECIFIKACIJE SU PODLOŽNE PROMENAMA BEZ PREHODNOG OBAVEŠTENJA KAO DEO STALNIH POBOLJŠANJA.



INSTALACIJA

Mikrotalasna se može namestiti u položaj A ili B:

Položaj	Veličina udubljenja Š D V
A	560 x 550 x 450
B	560 x 500 x 450

Mere u (mm)

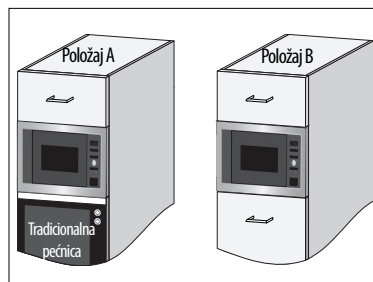

Instaliranje uređaja

1. Uklonite čitavo pakovanje i pažljivo proverite da li ima znakova oštećenja.
2. Lagano postavite uređaj u kuhinjski deo/ormarić i bez upotrebe sile, dok prednji okvir pećnice ne bude uz prednji otvor kuhinjskog dela.
3. Uverite se da je uređaj stabilan i da nije nagnut. Pobrinite se da se održi razmak od 4 mm između vrata ormarića/kuhinjskog dela iznad vrha okvira (pogledajte dijagram).

Opcija za učvršćivanje 1:

Učvrstite pećnicu na mesto pomoću priloženih zavrtnja. Tačke za učvršćivanje smeštene su u gornjim i donjim uglovima pećnice.



Opcija za učvršćivanje 2:

Pogledajte šablon priložen uz ovu pećnicu.

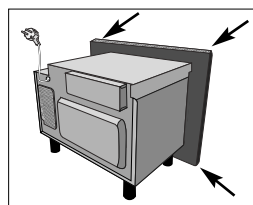

Važno:

Osigurajte da dno pećnice bude 85 cm ili više iznad poda.

Važno je da se osigura da instalacija ovog proizvoda bude u skladu sa uputstvima iz ovog uputstva za upotrebu i proizvođačkim uputstvima za instalaciju tradicionalnih pećnica.

Priključivanje uređaja na električno napajanje

- **Električna utičnica mora biti lako dostupna, tako da se uređaj može jednostavno isključiti u slučaju opasnosti. Ili mora postojati mogućnost da se pećnica izoluje od napajanje ugradnjom prekidača u fiksne instalacije u skladu sa pravilima mreže.**
- **Utičnica ne sme biti smeštena iza ormarića.**
- Najbolji položaj je iznad ormarića, pogledajte (A).
- Priključite uređaj na monofaznu naizmenničnu struju 230 V/50 Hz preko pravilno instalirane uzemljene utičnice. Utičnica mora imati osigurač od 16 A.
- **Električni napojni kabl može zameniti samo električar.**
- Pre instalacije, zavežite komad kanapa za električni napojni kabl da biste olakšali priključak na tačku (A) kada se uređaj instalira.
- Kada ubacujete uređaj u ormarić sa visokom stranama, NEMOJTE zgnječiti električni napojni kabl.
- Ne uranjajte električni kabl niti utikač u vodu ili neku drugu tečnost.

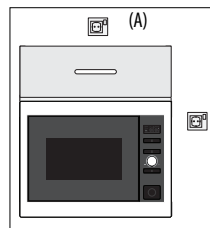

Eklektični priključci



UPOZORENJE!

OVAJ UREĐAJ MORA BITI UZEMLJEN

Proizvođač poriče svaku odgovornost u slučaju da se ova mera predostrožnosti ne poštuje.

- Ako utikač koji je postavljen na Vaš uređaj nije odgovarajući za Vašu utičnicu, te morati zvati tvoj meštanim AEG sluzenje agent.

INFORMACIJE O ZAŠTITI OKOLINE

Ekološki odgovorno odlaganje materijala za pakovanje i starih uređaja



Materijali za pakovanje

Za AEG mikrotalasnu pećnicu potrebno je efikasno pakovanje da bi je zaštitilo tokom transporta. Koristi se samo minimalno potrebno pakovanje. Materijali za pakovanje (npr. folija ili stiropor) mogu dovesti decu u opasnost.



Opasnost od gušenja. Držite materijal za pakovanje dalje od dece.



Svi materijali korišćeni za pakovanje su ekološki i mogu se reciklirati. Kartonska kutija je napravljena od recikliranog papira a drveni delovi su neobrađeni. Plastični delovi su označeni na sledeći način:

„PE“ polietilen, npr. folija za pakovanje

„PS“ polistirol, npr. pakovanje (bez hloroflorokarbonata)

„PP“ polipropilen, npr. trake za pakovanje

Upotrebom i ponovnom upotrebom pakovanja čuvaju se sirovine i smanjuje količina otpada. Pakovanje treba odneti do najbližeg centra za reciklažu. Obratite se svojoj mesnoj zajednici radi informacija.



Odlaganje starih uređaja

Stare uređaje treba učiniti bezbednim pre bacanja uklanjanjem utikača, presecanjem i bacanjem električnog kabela.

Treba ih zatim odneti do najbližeg centra za reciklažu. Proverite sa svojom mesnom zajednicom ili ekološkom zdravstvenom kancelarijom da li postoje objekti u Vašem mestu za recikliranje uređaja.



Simbol  na proizvodu ili na pakovanju označava da se ovaj proizvod ne sme tretirati kao kućni otpad. Umesto toga, treba ga odneti do odgovarajućeg sabirnog centra za reciklažu električne i elektronske opreme. Ako osigurate da se ovaj proizvod odstrani na pravilan način, pomoći ćete u sprečavanju negativnih posledica po okolinu i ljudsko zdravlje, što inače može biti izazvano neodgovarajućim rukovanjem ovim proizvodom. Radi detaljnijih informacija o recikliranju ovog proizvoda, obratite se svojoj mesnoj zajednici, svojoj komunalnoj službi za odlaganje otpada ili prodavnicu u kojoj ste kupili proizvod.

ЕВРОПСКА ГАРАНЦИЈА:



Овај уређај има гаранцију Electrolux-а у свакој земљи која је наведена на задњој.

страни овог упутства, и то у периоду наведеног у гаранцији уређаја или иначе одређеног законом. Уколико се преселите из једне од наведених земаља у другу, гаранција уређаја преселиће се са Вама, и то под сле- дећим условима:

- Гаранција уређаја почиње од датума прве уређаја, што се доказује важећим документом о купо-вини, који издаје продавац уређаја.
- Гаранција уређаја важи за исти период и за исти обим рада и делова који важе у Вашој новој земљи бо- равка, и то за тај одређени модел или серију уређаја.
- Гаранција уређаја припада лично купцу уређаја и не може се преносити на другог корисника.
- Уређај је инсталиран и користи се у сагласности са упутствима Electrolux-а и то искључиво у дому, однос-но, не користи се у комерцијалне сврхе.
- Уређај је инсталиран у сагласности са свим прописима које важе у у Вашој новој земљи боравка.

Одредбе ове Европске гаранције не утичу на права загарантована законом.

www.electrolux.com

		
Albania	+35 5 4 261 450	Rr. Pjeter Bogdani Nr. 7 Tirane
Belgique/België/ Belgien	+32 2 363 04 44	Bergensesteenweg 719, 1502 Lembeek
Česká republika	+420 2 61 12 61 12	Budějovická 3, Praha 4, 140 21
Danmark	+45 70 11 74 00	Strevelinsvej 38-40, 7000 Fredericia
Deutschland	+49 180 32 26 622	Muggenhofer Str. 135, 90429 Nürnberg
Eesti	+37 2 66 50 030	Mustamäe tee 24, 10621 Tallinn
España	+34 902 11 63 88	Carretera M-300, Km. 29,900 Alcalá de Henares Madrid
France	www.electrolux.fr	
Great Britain	+44 8445 616 616	Addington Way, Luton, Bedfordshire LU4 9QQ
Hellas	+30 23 10 56 19 70	4, Limnou Str., 54627 Thessaloniki
Hrvatska	+385 1 63 23 338	Slavonska avenija 3, 10000 Zagreb
Ireland	+353 1 40 90 753	Longmile Road Dublin 12
Italia	+39 (0) 434 558500	C.so Lino Zanussi, 26-33080 Porcia (PN)
Latvija	+37 1673 13 626	Kr. Barona iela 130/2, LV-1012, Riga
Lietuva	+370 5 278 06 09	Ozo 10A, 08200 Vilnius, Lietuva
Luxembourg	+35 2 42 43 13 01	Rue de Bitbourg, 7, L-1273 Hamm
Magyarország	+36 1 252 1773	H-1142 Budapest XIV, Erzsébet királyné útja 87
Nederland	+31 17 24 68 300	Vennootsweg 1, 2404 CG - Alphen aan den Rijn
Norge	+47 81 5 30 222	Risløkkvn. 2, 0508 Oslo
Österreich	+43 18 66 400	Herziggasse 9, 1230 Wien
Polska	+48 22 43 47 300	ul. Kolejowa 5/7, Warszawa
Portugal	+351 21 440 39 39	Quinta da Fonte-Edifício Gonçalves Zarco - Q 35-2774-518 Paço de Arcos
Romania	+40 21 451 2030	Str. Gava Progresului Nr. 2, S4, 040671, Bucuresti
Schweiz - Suisse - Svizzera	+41 62 88 99 111	Industriestrasse 10, CH-5506 Mägenwil
Slovenija	+38 61 24 25 731	Tržaška 132, 1000 Ljubljana
Slovensko	+421 2 43 33 43 22	Electrolux Slovakia s.r.o., Electrolux Domáce spotrebiče SK, Seberínho 1, 821 03 Bratislava
Suomi	www.electrolux.fi	
Sverige	+46 (0)771 76 76 76	Electrolux Service, S:t Göransgatan 143, S-105 45 Stockholm
Türkiye	+90 212 293 10 20	Tarlabası Caddesi No: 35 34435 Taksim İstanbul
Россия	+7 095 937 7837	129090 Москва, Олимпийский проспект, 16, БЦ "Олимпик"

