



használati útmutató
kullanma kılavuzu

Mosógép
Çamaşır Makinesi

Electrolux. Thinking of you.

Többet is megtudhat elképzeléseinkről a www.electrolux.com címen

TARTALOMJEGYZÉK

Biztonsági információk	2	Ápolás és tisztítás	16
Termékleírás	4	Mit tegyek, ha...	20
Kezelőpanel	5	Műszaki adatok	22
Első használat	8	Fogyasztási értékek	23
Személyre szabás	9	Üzembe helyezés	24
Napi használat	9	Elektromos csatlakoztatás	26
Hasznos javaslatok és tanácsok	12	Környezetvédelmi tudnivalók	27
Mosási programok	14		

A változtatások jogát fenntartjuk



BIZTONSÁGI INFORMÁCIÓK

Fontos Olvassa el alaposan és őrizze meg, mert később még szüksége lehet rá.

- A készülék biztonsága megfelel az ágazati szabványoknak és a készülékek biztonságára vonatkozó jogszabályi követelményeknek. Ugyanakkor gyártóként magunkra nézve kötelezőnek érezzük, hogy a következő biztonsági megjegyzéseket rendelkezésére bocsássuk.
- Nagyon fontos, hogy ezt a Kezelési útmutatót elérhető helyen tartsa, hogy szükség esetén mindig a rendelkezésére álljon. Amennyiben a készüléket eladja vagy átadja egy másik tulajdonosnak, vagy amennyiben elköltözik a lakásból, és a készüléket otthagyja, soha ne feledje mellékelni az útmutatót a készülékhez, hogy az új tulajdonos megismerkedhesen a készülék működésével és a vonatkozó figyelmeztetésekkel.
- A készülék üzembe helyezése és használata előtt figyelmesen el KELL olvasnia a biztonsági szabályokat.
- Mielőtt először nekikezdené, ellenőrizze a készüléket, hogy nem történt-e valamilyen sérülés a szállítás során. Soha ne csatlakoztasson sérült készüléket. Ha egyes részei megsérültek, forduljon a szállítóhoz.
- Ha a készüléket télen szállítják ki, amikor a hőmérséklet fagypont alatt van: Tárolja a mosógépet szobahőmérsékleten 24 óráig az első használat előtt.

Általános biztonság

- Veszélyes megváltoztatni a műszaki jellemzőket vagy megkísérelni a termék bármilyen módon történő módosítását.
- Magas hőmérsékleten történő mosás során az ajtó üvege felmelegszik. Ne nyúljon hozzá.
- Ügyeljen rá, hogy kisebb háziállatok ne kerüljenek a mosógép dobjába. Ennek elkerülése érdekében, kérjük, használat előtt ellenőrizze le a dobot.
- Bármilyen tárgy, mint például pénzérmék, biztosítótűk, tűk, csavarok, kövek vagy más kemény, éles anyagok komoly károkat okozhatnak, és nem szabad azokat a gépbe tenni.
- Csak a gyártó által javasolt mennyiségű öblítőszer és mosószer használjon. A túlzott használat kárt okozhat a ruhaneműben. Kövesse a gyártó mennyiségi ajánlásait.
- A kisméretű ruhadarabokat - mint például zokni, hármasny, mosható öv stb. - mosózsákba vagy párnahuzatba téve mossa, nehogy azok a dob és az üst közé kerülhessenek.
- Ne használja a mosógépet halcsontot tartalmazó darabok, nem szegett vagy szakadt anyagok mosására.
- A készüléket mindig válassza le a hálózatról, és zárja el a vízellátást használat, tisztítás és karbantartás után.
- Semmilyen körülmények között ne kísérelje meg saját maga megjavítani a készüléket. A szakszerűtlen beavatkozás

személyi sérülést vagy komoly működési problémákat okozhat. Forduljon szakszervizhez. Mindig ragaszkodjon eredeti pótalkatrészek felhasználásához.

Üzembe helyezés

- A készülék nehéz. Mozgatásakor körültekintéssel járjon el.
- Kicsomagolásakor ellenőrizze, hogy nem sérült-e meg a gép. Kétség esetén ne helyezze működésbe, hanem forduljon a szakszervizhez.
- Használat előtt minden csomagolóanyagot és szállítási rögzítőcsavart el kell távolítani. Súlyos károk keletkezhetnek a gépben vagy a berendezési tárgyokban, ha ezt nem tartja be. Lásd a felhasználói kézikönyv vonatkozó fejezetét.
- A készülék üzembe helyezése után ellenőrizze, hogy az ne álljon a befolyócsövön és a kifolyócsövön, valamint a munkafelület ne nyomja az elektromos tápvezetékét a falnak.
- Ha a gépet padlószőnyegre helyezi, úgy állítsa be a lábakat, hogy a levegő szabadon áramoljon a készülék alatt.
- Mindig bizonyosodjon meg arról, hogy nincs vízszivárgás a tömlőknél és azok csatlakozásainál a beszerelés után.
- Ha a készüléket fagynak kitett helyen helyezi üzembe, kérjük, olvassa el a "Fagyveszély" c. fejezetet.
- A készülék üzembe helyezéséhez szükséges minden vízvezeték-szerelési munkát szakképzett vízvezeték-szerelőnek vagy kompetens személynek kell elvégeznie.
- A készülék üzembe helyezéséhez szükséges minden villanszerelési munkát szakképzett villanszerelőnek vagy kompetens személynek kell elvégeznie.

Használat

- Ezt a gépet háztartási célú használatra tervezték. Ne használja más célra, mint amire való.
- Csak gépi mosásra alkalmas termékeket mosson. Kövesse az egyes ruhaneműn feltüntetett mosási útmutatót.
- Ne töltse túl a készüléket. Lásd a Mosási programok táblázatát.
- Mosás előtt ellenőrizze, hogy minden zseb üres, a gombok és cipzárok zárva

vannak. Kerülje a kirojtosodott vagy szakadt ruhadarabok mosását, és mosás előtt kezelje a foltokat (festék, tinta, rozsdá és fű). Merevített melltartókat TILOS mosógépben mosni.

- Ne mosson a mosógépben olyan ruhadarabokat, amelyek illékony benzintermékekkel érintkeztek. Amennyiben illékony tisztítófolyadékokat használt, ügyelni kell arra, hogy a folyadék eltávozzon a ruhadarabból, mielőtt a gépbe helyezné.
- A dugót sohasem a vezetéknél, hanem magánál a dugónál fogva húzza ki az aljzatból.
- Soha ne használja a készüléket, ha a hálózati tápkábel, a kezelőpanel, a munkafelület vagy a lábazat oly módon sérült, hogy a mosógép belseje szabadon hozzáférhető.

Gyermekbiztonság

- A készülék kialakítása nem olyan, hogy azt csökkent fizikai vagy mentális képességű, illetve megfelelő tapasztalatok és ismeretek híján lévő személy (beleértve a gyermekeket is) használhassa, hacsak a biztonságáért felelős személy nem biztosít számára felügyeletet és útmutatást a készülék használatára vonatkozóan.
- Gondoskodjon arról, hogy a gyermekek ne játszhassanak a készülékkel.
- A csomagolóanyag egyes részei (pl. fólia, polisztirol) veszélyesek lehetnek a gyermekek számára. -fulladásveszély áll fenn! Tartsa azokat távol a gyermekektől.
- A mosószeret zárja el a gyermekek elől és tartsa biztonságos helyen.
- Ügyeljen rá, hogy háziállatok vagy gyermekek ne máshassanak a mosógép dobjába. Annak elkerülése érdekében, hogy gyermekek vagy háziállatok bezáródjanak a dobba, a mosógép különleges funkcióval rendelkezik. Ennek a biztonsági funkciónak az aktiválásához (lenyomás nélkül) forgassa el az ajtó belsejében lévő gombot az óramutató járásával megegyező irányban addig, amíg a vajat vízszintesbe nem kerül. Ha szükséges, használjon egy érmét.

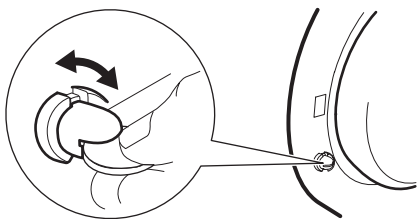

A biztonsági funkció leállításához és az ajtó ismételt bezárásának lehetővé tétele érdekében forgassa el a gombot az óramutató járásával ellenkező irányban addig, amíg a vajat vízszintesbe nem kerül.

TERMÉKLEÍRÁS

- i** Új készüléke a víz, az energia és a mosószer gazdaságos felhasználása révén a modern ruhanemű-kezelés minden követelményének megfelel. Az új mosási rendszere lehetővé teszi, hogy a gép a mosószert teljes mértékben felhasználja, továbbá csökkenti a vízfelhasználást, és következőképpen kevesebb elektromos energiát is fogyaszt.

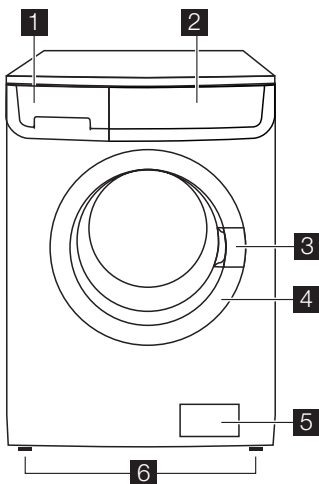

- 1** Mosószertartó
- 2** Kezelőpanel
- 3** Ajtófogantyú

- 4** Adattábla
- 5** Vízleeresztő szivattyú
- 6** Szabályozható lábak

Mosószer tartó

⏏ Rekesz az előmosásnál és az áztatási fázisban használt mosószer, illetve a folteltávolító fázisban (ha van ilyen) használt folteltávolító számára. Az előmosási és az áztatási mosószer a mosási program kezdetén kerül beadagolásra. A folteltávolító a folteltávolító fázis alatt kerül beadagolásra.

⏏ Rekesz a főmosáshoz használt mosópor vagy folyékony mosószer számára. Ha folyékony mosószer használ, **közvetlenül** a program indítása előtt öntse be.

⊗ Rekesz a folyékony adalékok számára (öblítőszer, keményítő).

Az adalékanyagok mennyiségének megválasztásához kövesse a gyártó útmutatásait, és semmiképpen ne lépje túl a mosószer-adagoló rekeszben lévő **"MAX"** jelölést. Az öblítőszer vagy a keményítőt a mosószer-tartó rekeszbe kell önteni a mosási program elindítása előtt.

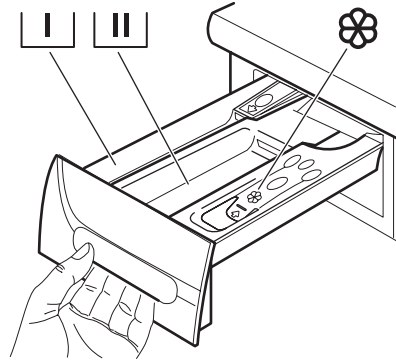

Programmutató

A programmutató a mosószer-tartó fiók előlapján található.

Más nyelvű programmutatókat a felhasználói kézikönyv zacskójában találhat. (Nem minden készülékhez mellékelünk egy-egy több programmutatót.)

A programmutató kicseréléséhez:

1. Húzza ki a programmutató oldalirányba.
2. Tegye be az új programmutatót.

KEZELŐPANEL



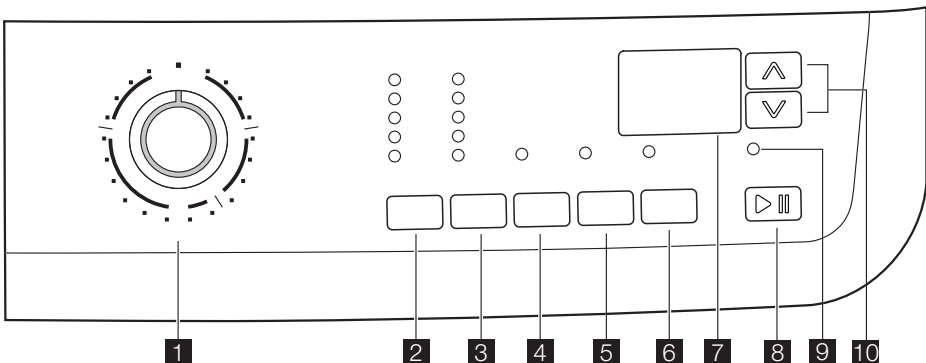









 Az alábbi képen a kezelőpanel látható. A képen látható a programválasztó, valamint a gombok, a jelzőfény és a kijelző. Ezeket a megfelelő számok jelzik a következő oldalon.



- 1 Programválasztó gomb**
- 2 HŐMÉRSÉKLET gomb**
- 3 CENTRIFUGÁLÁSI sebességet mér-
séklő gomb**
- 4 ELŐMOSÁS gomb**
- 5 EXTRA ÖBLÍTÉS gomb**

- 6 KÉSLELTETETT INDÍTÁS gomb**
- 7 Kijelzés**
- 8 INDÍTÁS/SZÜNET gomb**
- 9 AJTÓ ZÁRVA jelzőfény**
- 10 IDŐKEZELÉS gombok**

SZIMBÓLUMTÁBLÁZAT

Programválasztó gomb			
	= Időkezelési programok		= Speciális programok
	= Pamut		= Pamut eco (energiatakarékos)
	= Műszál		= Paplan
	= Kímélő mosás		= Vasaláskönnyítő
	= Gyapjú – Kézi mosás		= Ingek
	= Fehérnemű		= Gyors
	= Öblítés		= Hideg mosás
	= Vízleeresztés		
	= Centrifugálás		
Nyomógombok		Jelzők	
	= Hőmérséklet		= Hideg mosás
	= Centrifugálás sebességének csök- kentése		= Nincs centrifugálás
	= Előmosás		= Öblítóstop
	= Extra öblítés		= Gyerekzár
	= Késleltetett indítás		= Indítás/szünet
	= Time Manager gombok		= Ajtó zárva
			

Kijelző

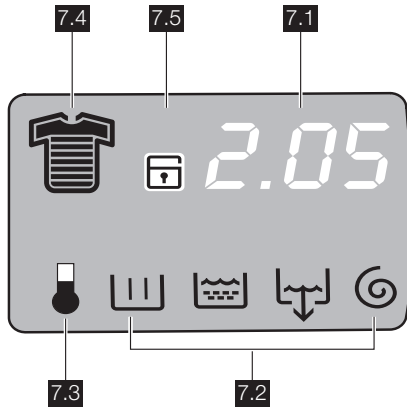

A kijelzőn a következő információk láthatók **7.1:**

• A beállított program időtartama

A program kiválasztása után annak időtartamát órában és percben mutatja a gép (például **2.05**). Az időtartamot automatikusan számítja ki a gép, minden ruhatípus esetén, a javasolt maximális terhelhetőség alapján. A program megkezdése után a fennmaradó időt a gép percenként frissíti.

• Késleltetett indítás

A megfelelő gombok megnyomásával beállított Kiválasztott késleltetés néhány másodpercig megjelenik a kijelzőn, majd a kiválasztott program időtartama jelenik meg ismét.

• Riasztási kódok

Üzemelési problémák előfordulása esetén bizonyos riasztási üzenetek jelenhetnek meg, például: **E20** (Lásd a "Mit tegyek, ha..." c. részt).

• Helytelen opcióválasztás

Ha olyan opciót választott, amely a beállított mosási program számára nem megfelelő, az **Err** üzenet jelenik meg a kijelző alján egy néhány másodpercig, majd a **8** gomb beépített vörös jelzőfénye villogni kezd.

• Program vége

Amikor a program befejeződött, három villogó nulla jelenik meg, és a **9** jelzőfény,

illetve a **8** gomb ikonja kialszik, és az ajtó kinyitható.

7.2: Mosási program fázisjelző ikonjai

- Mosás
- Öblítések
- Ürítés
- Centrifugálás

A mosási program kiválasztása után a mosási program fázisjelző ikonjai, amelyek megfelelnek a programot felépítő különféle fázisoknak, megjelennek a kijelző alsó részén. Miután megnyomta a **8** gombot, csak az aktív fázis ikonja világít tovább.

7.3: Melegítési fázis

A mosási ciklus alatt a kijelzőn egy hőmérséklet ikon látható, amely azt jelzi, hogy a készülék megkezdte az üstben lévő víz melegítését.

7.4: Szennyezettségi fok ikonjai

- Intenzív
- Normál
- Napi
- Enyhe
- Gyors
- Szupergyors
- Frissítés
- Szuper frissítés

Amikor kiválaszt egy programot, a kijelzőn megjelenik egy ikon, amely a készülék által automatikusan ajánlott szennyezettségi szintet jelzi.

7.5: Gyermekbiztonsági zár  (lásd a « Gyermekbiztonsági zár » fejezetet).

Programkapcsoló

Lehetővé teszi a készülék be/ki kapcsolását és/vagy egy program kiválasztását.

Hőmérséklet

Ezzel a gombbal növelheti vagy csökkentheti a mosási hőmérsékletet.

Centrifugálás sebességének csökkentése

A gomb megnyomásával megváltoztathatja a kiválasztott program centrifugálási sebességét, vagy kiválaszthatja az Öblítőstop vagy a Nincs centrifugálás funkciót.

Nincs centrifugálás

Ennek az opciónak a választásakor valamennyi centrifugálási fázis elvetésre kerül, és azt egy vízleeresztés helyettesíti, hogy elkerülje a ruhaneműk gyűrődését. Rendkívül kényes anyagokhoz ajánlott. Egyes programok esetén az öblítéseket a gép nagyobb mennyiségű víz felhasználásával végzi.

Öblítőstop

Ennek a funkciónak a választásakor a gép nem ereszt le az utolsó öblítővizet, hogy megóvja a ruhaneműket a gyűrődéstől. Az ajtó kinyitása előtt ki kell üríteni a vizet. A víz leeresztéséhez, kérjük, olvassa el "A program végén" c. részt.

Előmosás

Az opció kiválasztásakor a mosógép a főmosás előtt egy előmosási ciklust hajt végre. A mosás időtartama hosszabb lesz. Ez az opció erősen szennyezett ruhanemű esetén ajánlott.

ELSŐ HASZNÁLAT

-  • Győződjön meg róla, hogy az elektromos és vízcsatlakozások megfelelnek az üzembe helyezési útmutatásoknak.
- Távolítsa el a polisztirol tömböt és minden más anyagot a dobból.
- Az első mosás előtt, futtasson le maximális hőmérsékleten egy pamutcik-

Extra öblítés

Ezt a készüléket az energiával való takarékosagra fejlesztették ki. Ha szükséges, hogy a ruhaneműt extra mennyiségű vízzel öblítse ki (extra öblítés), válassza ezt az opciót. A mosógép néhány további öblítést hajt végre. Ez az opció a mosószerekre érzékeny egyéneknél és olyan helyeken ajánlott, ahol a víz nagyon lágy.

Késleltetett indítás

Ezzel a gombbal 30 perccel - 60 perccel - 90 perccel, 2 órával és óránkénti lépésekkel maximum 20 órával késleltetheti a programot.

Start Szünet

Ez a gomb lehetővé teszi a kiválasztott program indítását vagy megszakítását.

Időkezelés

Ezek a gombok lehetővé teszik, hogy módosítsa a készülék által automatikusan javasolt program-időtartamot.

Ajtó zárva jelzőfény

A **9** jelzőfény felgyullad, amikor a program elindul, és jelzi, ha az ajtó kinyitható:

- jelzőfény világít: az ajtó nem nyitható. A gép üzemel, vagy az üstben maradó vízzel leállt.
- jelzőfény nem világít: az ajtó nyitható. A program befejeződött, vagy a víz kiürítésre került.

lust anélkül, hogy bármilyen ruhaneműt behelyezne a mosógépbe, hogy eltávolítsa a dobból és az üstből a gyártás folyamán visszamaradt minden esetleges szennyeződést. Öntöson a főmosási rekeszbe 1/2 adag mosószert, és indítsa be a gépet.

SZEMÉLYRE SZABÁS

Hangjelzések

A készülék fel van szerelve egy akusztikus egységgel, amely a következő esetekben szólal meg:

- a ciklus végén
- hiba esetén.

Az **4** és **5** gomb egyszerre történő megnyomásával körülbelül **6 másodpercig**, a hangjelzés kikapcsol (kivéve meghibásodás esetén). A 2 gomb ismételt megnyomásával lehet a hangjelzést újra bekapcsolni.

Gyermekzár

Ez az eszköz lehetővé teszi, hogy a készüléket felügyelet nélkül hagyja, és nem kell aggódnia, hogy a gyermekek megsérülnek

a készülék révén, vagy kárt okoznak a készülékben. Ez a funkció akkor is bekapcsolva marad, amikor a mosógép nem működik.

Két különböző módon lehet beállítani ezt az opciót:

1. Mielőtt megnyomja a **8** gombot: nem lehetséges a gép elindítása.
2. Miután megnyomta a **8** gombot: nem lehetséges a gépen semmilyen programot vagy opciót megváltoztatni.

Ennek az opciónak a bekapcsolásához vagy kikapcsolásához tartsa egyszerre kb. 6 másodpercig lenyomva az **5** és **6** gombot, amíg a  ikon megjelenik a kijelzőn, illetve eltűnik a kijelzőről.

NAPI HASZNÁLAT

Helyezze be a ruhákat

Az ajtófogantyút kifelé húzva óvatosan nyissa ki az ajtót. Helyezze a ruhákat egyenként a mosógép dobjába szétterítve, amennyire csak lehet. Csukja be az ajtót.

Győződjön meg róla, hogy az ajtó és a víz-záró szigetelés közé nem szorult-e be ruha. Ellenkező esetben mosás közben víz szívároghat ki, vagy tönkremehet a ruha.

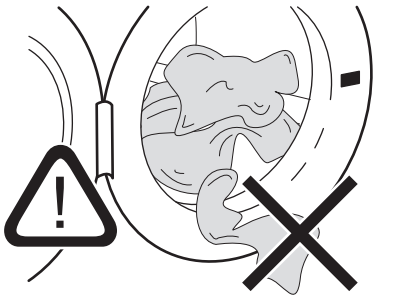
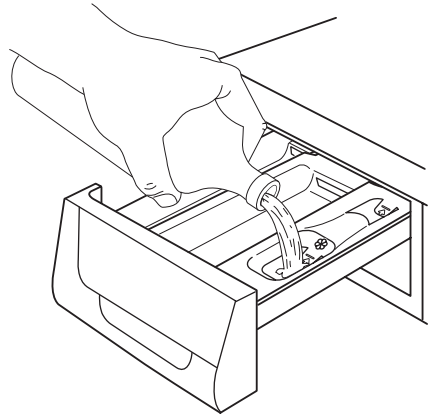

A mosószer és az öblítőszer adagolása

Húzza ki ütközésig a mosószertartót. Mérje ki a szükséges mosószermennyiséget, öntse azt a  főmosási rekeszbe vagy a megfelelő rekeszbe, és ha a kiválasztott program/opció megköveteli (további részleteket lásd a "Mosószertartó" c. részben).

Szükség esetén öntsön öblítőszert a  jelölésű rekeszbe, (a felhasznált mennyiség nem lépheti túl a rekeszben lévő "MAX" jelzést). Óvatosan tolja be a rekeszt.

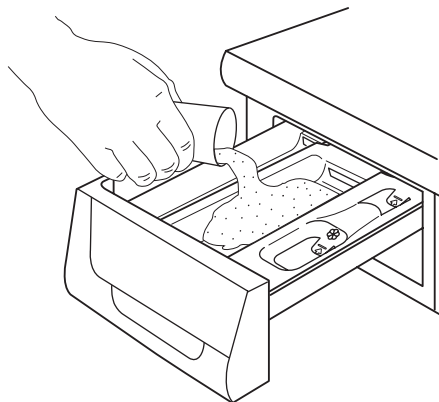

A kívánt program kiválasztása programkapcsoló (1) elforgatásával

Fordítsa a programkapcsolót a kívánt programra. A mosógép felajánl egy hőmérsékletet, majd automatikusan kiválasztja az Ön által választott programhoz tartozó centrifugálási értéket. Ezek az értékek a megfelelő gombok használatával megváltoztathatók. A **8** gomb **zöld** jelzőfénye villogni kezd.

A programkapcsolót az óra járásával megegyező és ellentétes irányban is lehet forgatni. Forgassa **○** állásba a program törléséhez/a gép kikapcsolásához.

A program végén a programkapcsolót **○ állásba kell fordítani a gép kikapcsolása érdekében.**



Figyelem Ha Ön akkor forgatja el a programkapcsolót egy másik programra, amikor a gép éppen üzemel, a **8** gomb **piros** jelzőfénye 3-szor villog, és az **Err** üzenet jelenik meg a kijelzőn, jelezve a helytelen választást. A gép nem hajtja végre az újonnan kiválasztott programot.

Programopció gombok

A programtól függően különböző funkciók használhatók együtt. Ezeket az opciókat a kívánt program kiválasztása után és a következő gomb megnyomása előtt kell kiválasztani: **8**.

A hőmérséklet kiválasztása a 2 gomb megnyomásával

Egy program kiválasztásakor a készülék automatikusan felkínálja az alapértelmezett hőmérsékletet.

Ha eltérő hőmérsékleten kívánja kimosni a szennyezt, a hőmérséklet növeléséhez vagy csökkentéséhez többször nyomja meg ezt a gombot.

A centrifugálási sebesség csökkentése a 3 gomb megnyomásával

A program kiválasztásakor a készülék automatikusan felkínálja az adott programhoz megengedett maximális centrifugálási sebességet.

Többször nyomja meg a **3** gombot a centrifugálási sebesség megváltoztatásához, ha eltérő sebességen kívánja centrifugálni a ruháneműt. Kigyullad a megfelelő jelzőfény.

A rendelkezésre álló opció kiválasztása a 3, 4 és 5 gombok megnyomásával

A kiválasztott programtól függően különböző funkciók kombinálhatók, mielőtt megnyomná a **8** gombot. Egy opció kiválasztásakor felgyullad a hozzá tartozó jelzőfény. Ha helytelen opciót választott, a **8** gomb beépített **piros** jelzőfénye 3-szor felvillan, és néhány másodpercig az **Err** üzenet jelenik meg a kijelzőn.



A mosási programok és az opciók összeegyeztethetőségére vonatkozóan lásd a "Mosási programok" c. fejezetet.

A Késleltetett indítás kiválasztása a 6 gomb megnyomásával

Mielőtt elindítaná a programot, ha az indítást késleltetni szeretné, nyomja meg a **6** gombot ismételtelen a kívánt késleltetés kiválasztásához. A megfelelő jelzőfény felgyullad.

A kiválasztott késleltetési időtartam értéke (maximum 20 óra) jelenik meg a kijelzőn néhány másodpercig, majd ismét a program időtartama jelenik meg.

Ezt az opciót a program beállítása után kell kiválasztani még azelőtt, hogy megnyomná a **8** gombot.

A késleltetési időtartamot bármikor törölheti vagy módosíthatja a **8** gomb megnyomása előtt.

A késleltetett start kiválasztása:

1. Állítsa be a programot és a kívánt opciókat.
2. Válassza ki a késleltetett indítást a **6** gomb megnyomásával.
3. Nyomja meg a **8** gombot:
 - A gép megkezdí az óránkénti visszazámlálást.
 - A program a kiválasztott késleltetés letelte után elindul.

A késleltetett indítás elvetése a **8** gomb megnyomása után:

1. A **8** gomb megnyomásával állítsa SZÜNET üzemmódba a mosógépet.
2. Nyomja meg a **6** gombot egyszer, amíg a **0'** felirat meg nem jelenik a kijelzőn
3. A program elindításához nyomja meg ismét a **8** gombot.

Fontos A beállított késleltetési idő hossza csak a mosási program ismételt kiválasztása után módosítható. A Késleltetett indítás opció **nem** választható az **ÜRÍTÉS** programmal együtt.

A program indítása a 8 gomb megnyomásával

A kiválasztott program elindításához nyomja meg a **8** gombot, a **8** gomb zöld jelzőfénye nem villog tovább.

Egy futó program félbeszakításához nyomja meg a **8** gombot: a zöld jelzőfény villogni kezd.

A programnak arról a pontról való újraindításához, ahol félbeszakadt, nyomja meg újra a **8** gombot. Ha késleltetett startot állított be, a mosógép megkezdí a visszazámlálást. Ha helytelen opciót választott, a **8** gomb **piros** jelzőfénye 3-szor felvillan, és néhány másodpercig az **Err** üzenet látható a kijelzőn.

Válassza ki az Időkezelő opciót a 10-es jelzésű gombok megnyomásával

Ezeknek a gomboknak az ismételt megnyomásával a mosási ciklus időtartama növelhető vagy csökkenthető. A szennyezettség szint ikonja jelenik meg a kijelzőn, jelezve a kiválasztott szennyezettségi fokot. Ez az opció csak az alábbi programokkal használható: **Pamut**, **Múzál** és **Kímélő**.

Szennyezettségi szint	Ikon	Textil típusa
Intenzív		Erősen szennyezett darabokhoz
Normál		Normál mértékben szennyezett darabokhoz
Napi		Mérsékelt szennyezett darabokhoz
Enyhe		Enyhén szennyezett darabokhoz
Gyors		Nagyon enyhén szennyezett darabokhoz
Szupergyors ¹⁾		Rövid ideig használt vagy viselt darabokhoz
Frissítés ¹⁾		Csak a ruhák felfrissítéséhez
Szuper frissítés ¹⁾		Csupán néhány ruhadarab felfrissítésére

1) Javasoljuk, hogy csökkentse a töltet méretét (lásd a Mosási programok táblázatot).

2) Az opció kiválasztásakor a megfelelő ikon csak rövid ideig jelenik meg, majd eltűnik.

Opció vagy futó program módosítása

Bármely opció megváltoztatható azelőtt, hogy a program végrehajtaná azokat. Bármilyen változtatás előtt először a **8** gomb megnyomásával SZÜNET üzemmódba kell állítani a készüléket (ha módosítani kívánja az Időkezelés opciót, törölnie kell a futó programot, és újra el kell végeznie a kiválasztást).

Egy már beindult programot csak úgy lehet megváltoztatni, hogyha újra beállítja azt.

Fordítsa a programkapcsolót  állásba, majd az új programnak megfelelő állásba. Indítsa el az új programot az **8** gomb ismételt megnyomásával. A dobban lévő mosóvíz nem ürül ki.

Program megszakítása

Egy futó program félbeszakításához nyomja meg a **8** gombot, a megfelelő zöld jelzőfény villogni kezd.

A program **újraindításához** nyomja meg újra ugyanezt a gombot.

Program törlése

Forgassa a programkapcsolót **O** állásba a folyamatban lévő program törléséhez. Most már kiválaszthat egy új programot.

Az ajtó kinyitása

Miután a program elindult (vagy a késleltetési idő alatt), az ajtó zárva van, ha muszáj kinyitnia azt, először SZÜNET helyzetbe kell állítania a mosógépet a **8** gomb megnyomásával.

A **9** jelzőfény azonnal kialszik, és lehetőség van az ajtó kinyitására.

Ha ez a jelzőfény továbbra is világít, ez azt jelenti, hogy a gép már a melegítési fázisban van, vagy hogy a víz szintje túl magas. Semmi esetre se próbálja meg erőltetni az ajtót!

Ha ki kell nyitnia az ajtót, de ez már nem lehetséges, a programkapcsolót **O** állásba forgatva kapcsolja ki a gépet. Néhány perc elteltével kinyithatja az ajtót **(ügyeljen a víz szintjére és hőmérsékletére!)**.

Az ajtó bezárása után ismét ki kell választania a programot és az opciókat, majd meg kell nyomnia a **8** gombot

A program végén

A mosógép automatikusan leáll. Három villogó **0.00** jelenik meg a kijelzőn és a **8**

gomb jelzőfénye kialszik. Néhány hangjelzés hallható.

Ha olyan program vagy opció van kiválasztva, amely úgy fejeződik be, hogy a víz még a dobban marad, az ajtó zárva marad, hogy jelezze, az ajtó kinyitása előtt le kell eresztetni a vizet.

Mielőtt kiürítené a vizet, a dob a víz leeresztéséig rendszeres időközönként működésbe lép.

Az alábbi utasításokat követve eressze le a vizet:

1. Forgassa a programkapcsolót **O** pozícióba.
2. Válassza a vízleeresztés vagy a centrifugálás programot.
3. Csökkentse a megfelelő gombok megnyomásával a centrifugálási sebességet, ha szükséges
4. Nyomja meg ezt a gombot: **8**.

Miután a program véget ért, az ajtó kinyitható. A mosógép kikapcsolásához forgassa a programkapcsolót az **O** állásba.

Szedje ki a ruhákat a dobból, és alaposan ellenőrizze, hogy a dob üres-e. Ha nem kíván további mosást végezni, zárja el a vízcsapot. Hagyja nyitva az ajtót a penész vagy kellemetlen szagok képeződésének megelőzéséhez.

Készenlét: Miután a program befejeződött, néhány másodperc elteltével az energiatakarékos rendszer bekapcsol. A kijelző fény-

ereje lecsökken. Bármely gombot megnyomva a készülék kilép az energiatakarékos állapotból.

HASZNOS JAVASLATOK ÉS TANÁCSOK

A mosnivaló szétválogatása

Kövesse az egyes ruhaneműn található mosási útmutatást és a gyártó cég mosási útmutatásait. A következők szerint különítse el a ruhaneműket: fehér, színes, műszálás, kényes és gyapjúruhák.

Teendők a ruhaneműk behelyezése előtt

Ne mossa együtt a fehér és a színes ruhákat; a fehér ruhák a mosás során elveszíthetik "fehérségüket".

A színes új ruhák az első mosásnál engedhetik a színüket, ezért célszerű az első alkalommal elkülönítve mosni őket.

Gombolja be a párnahuzatokat, húzza össze a cipzárakat, kapcsolja be a kapszokat.

Az öveket és a hosszú szalagokat kösse össze.

Mosás előtt távolítsa el a makacs foltokat. A különösen piszkos helyeket esetleg valamilyen speciális mosószerrel dörzsölje át. A függönyöket különös óvatossággal kezelje. Vegye le róluk a kapszokat, vagy zsákban, hálóban mossa őket.

Foltok eltávolítása

Előfordulhat, hogy a makacs foltokat nem lehet csak vízzel és mosószerrel eltávolítani. Célszerű a mosás előtt külön kezelésnek alávetni őket.

Vér: a még friss foltot hideg vízzel mossa. Ha a folt már megszáradt, áztassa be a ruhát éjszakára speciális mosószert tartalmazó vízbe, majd dörzsölje át benne.

Olajfesték: nedvesítse meg a foltot mosóbenzinnel, majd puha ruhára helyezve itassa fel; ismétlje meg többször a műveletet.

Megszáradt zsirfolt: nedvesítse meg terpentinnel a foltot, majd puha felületre helyezve ujjbegyével, egy pamutanyag segítségével itassa fel.

Rozsdafolt: melegen oldott oxálsóval vagy valamilyen hideg rozsdatisztítóval kezelje. Bánjon óvatosan a régebbi keletű rozsdafoltokkal, mert azok már megtámadták a cellulózszerkezetet, így az anyag könnyen kilyukadhat.

Penészfolt: fehérítőszerezrel tisztítsa, melyet alapos öblítés kövessen. Ily módon csak a fehér, illetve a klórra nem érzékeny színes ruhaneműk tisztíthatók.

Fű: mosószerezrel kissé kenje be az anyagot, majd kezelje hígított hipoklorittal (csak a klórral szemben ellenálló fehér és színes ruhaneműk esetében).

Golyóstoll és ragasztó: nedvesítse meg a foltot acetonnal ¹⁾, majd puha ruhára helyezve itassa fel; ismétlje meg.

Rúzs: a fentiek szerint nedvesítse meg a foltot acetonnal, majd kezelje alkohollal. Az esetlegesen megmaradó nyomokat hipoklorittal tüntesse el.

Vörösbőr: hagyja mosószerez vízben ázni, majd ecet- vagy citromsavval kezelje a foltot, végül öblítse ki. Az esetlegesen megmaradó nyomokat hipoklorittal tüntesse el.

Tinta: a tinta összetételétől függően nedvesítse be előbb acetonnal ¹⁾, majd ecetsavval; a fehér ruhaneműn esetlegesen visszamaradó nyomokat hipoklorittal tisztítsa meg, majd jól öblítse át.

Kátrányfolt: előbb folttisztítóval, alkohollal vagy benzinnel kezelje, majd a végén tisztítópasztával dörzsölje át.

Mosószerek és adalékanyagok

A mosás minősége a mosószerez kiválasztásától és helyes adagolásától függ. A helyes adagolás a pazarlás elkerülését és a környezet védelmét jelenti.

Annak ellenére, hogy a mosószerezek biodegradábilisak, olyan elemeket is tartalmaznak, amelyek károsítják a természet kényes ökológiai egyensúlyát.

A mosószerez kiválasztása függ az anyag fajtájától (kényes, gyapjú, pamut stb.), színé-

től, a mosás hőfokától és a szennyezettség mértékétől.

Ehhez a mosógéphez valamennyi forgalomban lévő mosószerez felhasználható:

- mosópor valamennyi anyagtipushoz
- mosópor finomtextil (max. 60°C-os) és gyapjú mosáshoz
- folyékony mosószerezek valamennyi anyagfajtaához, elsősorban az alacsony hőfokú (max. 60°C-os) programokhoz, illetve a csak gyapjú mosására szolgáló speciális mosószerezek.

A mosószerez és az esetlegesen alkalmazott adalékanyagokat a mosásprogram kezdete előtt kell a megfelelő rekeszbe önteni.

Ha folyékony mosószerez használ, előmosás nélküli programot kell választania.

A készülék átforgató rendszere a koncentrált mosószerezek optimális felhasználását teszi lehetővé.

Az adalékanyagok mennyiségének megválasztásához kövesse a gyártó útmutatásait, és semmiképpen **ne lépje túl a mosószerez-adagoló rekeszben látott "MAX" jelölést.**

A felhasznált mosószerez mennyisége

A mosószerez fajtája és mennyisége a szövet típusától, a mosásra váró ruha mennyiségétől, a szennyezettség fokától és a felhasznált víz keménységétől függ.

Kövesse a gyártó cég útmutatásait a mosószerez mennyiségének megválasztásánál.

A megadottnál kevesebb mosószerez használjon, amikor:













- kevés ruhaneműt mos
- a ruhanemű csak kissé szennyezett
- a mosás során nagy hab képződik.

Vízkeménységi fok



A víz keménységét az ún. keménységi szint szerint osztályozzák. Erre vonatkozó információt az adott vízműtől vagy az illetékes önkormányzattól lehet kérni. Ha víz keménységi foka közepes vagy magas, javasoljuk, hogy töltsön be vízlágyítót, mindig a gyártó utasításait követve. Amikor a keménységi fok alacsony, állítsa be újra a mosószerez mennyiségét.

1) műselymet ne tisztítson acetonnal

MOSÁSI PROGRAMOK

Program – Maximális és minimális hőmérséklet – Ciklus leírása – Maximális centrifugálási sebesség – Maximális ruhatöltet – Anyag fajtája	Kiegészítő funkciók	Rekesz
<p>Pamut 90° - Hideg Főmosás – öblítések Centrifugálás maximális sebességgel Max. töltet: 9 kg – Féltöltet: 4 kg Fehér és színes pamut (közepesen szennyezett ruhadarabok).</p>	CENTRIFUGÁLÁS SEBESSÉGÉNEK CSÖKKENTÉSE ÖBLÍTŐSTOP NINCS CENTRIFUGÁLÁS ELŐMOSÁS ¹⁾ EXTRA ÖBLÍTÉS TIME MANAGER ²⁾	  
<p>Műszál 60° - Hideg Főmosás – öblítések Maximális centrifugálási sebesség: 900 ford./perc Max. töltet: 4 kg – Féltöltet: 2 kg Műszálás vagy kevertszálás szövetek: alsóneműk, színes ruhadarabok, mérettartó ingek, blúzok.</p>	CENTRIFUGÁLÁS SEBESSÉGÉNEK CSÖKKENTÉSE ÖBLÍTŐSTOP NINCS CENTRIFUGÁLÁS ELŐMOSÁS ¹⁾ EXTRA ÖBLÍTÉS TIME MANAGER ²⁾	  
<p>Kímélő 40° - Hideg Főmosás – öblítések Maximális centrifugálási sebesség: 700 ford./perc Max. töltet 4 kg – Féltöltet 2 kg Kényes szövetek: akril, viszkóz, poliészter.</p>	ÖBLÍTŐSTOP NINCS CENTRIFUGÁLÁS ELŐMOSÁS ¹⁾ EXTRA ÖBLÍTÉS TIME MANAGER ²⁾	  
<p>Gyapjú / Kézi mosás 40° - Hideg Főmosás – öblítések Maximális centrifugálási sebesség: 900 ford./perc Max. töltet: 2 kg Mosási program gépben mosható gyapjúhoz, valamint kézzel mosható gyapjúhoz és „kézzel mosható” jelzéssel ellátott kényes szövetekhez. Megjegyzés: A túl kevés ruha vagy túl nagy tömegű darabok kiegyensúlyozatlanságot okozhatnak. Ha a készülék nem hajtja végre az utolsó centrifugálási fázist, tegyen be további darabokat, vagy ossza el újra a töltetet kézzel, majd válassza ki a centrifugálási programot.</p>	CENTRIFUGÁLÁS SEBESSÉGÉNEK CSÖKKENTÉSE ÖBLÍTŐSTOP NINCS CENTRIFUGÁLÁS	 
<p>Fehérnemű 40° - Hideg Főmosás – öblítések Maximális centrifugálási sebesség: 900 ford./perc Max. töltet: 1 kg Ez a program nagyon kényes ruhadarabok, például fehérnemű, melltartók és alsóneműk számára alkalmas. A maximális centrifugálási sebesség automatikusan csökken.</p>	CENTRIFUGÁLÁS SEBESSÉGÉNEK CSÖKKENTÉSE ÖBLÍTŐSTOP NINCS CENTRIFUGÁLÁS	 

Program – Maximális és minimális hőmérséklet – Ciklus leírása – Maximális centrifugálási sebesség – Maximális ruhatöltet – Anyag fajtája	Kiegészítő funkciók	Rekesz
<p>Öblítések Öblítés – hosszú centrifugálás Centrifugálás maximális sebességgel Max. töltet: 9 kg Ezzel a programmal kiöblítheti és kicentrifugálhatja a kézzel mosott pamut ruhaneműket. Az öblítés hatékonyságának növeléséhez válassza az EXTRA ÖBLÍTÉS opciót. Ekkor a mosógép további öblítéseket végez.</p>	<p>CENTRIFUGÁLÁS SEBESSÉGÉNEK CSÖKKENTÉSE ÖBLÍTŐSTOP NINCS CENTRIFUGÁLÁS EXTRA ÖBLÍTÉS</p>	
<p>Leeresztő cső Víz leeresztése Max. töltet: 9 kg Az utolsó öblítővíz leeresztésére használható az olyan opcióval rendelkező programok esetében, melyeknél a víz a dobban marad.</p>		
<p>Centrifugálás Szivattyúzás és hosszú centrifugálás Centrifugálás maximális sebességgel Max. töltet: 9 kg Külön centrifugálás kézzel mosott ruhaneműk számára, és olyan opcióval rendelkező programok esetében, melyeknél a víz a dobban marad. A megfelelő gomb megnyomásával kiválaszthatja a ruhatípusnak megfelelő centrifugálási sebességet.</p>	<p>CENTRIFUGÁLÁS SEBESSÉGÉNEK CSÖKKENTÉSE</p>	
<p>Hideg mosás 90° - 40° Főmosás – öblítések Centrifugálás maximális sebességgel Max. töltet: 9 kg Fehér és színtartó pamut. Ez a program enyhén vagy normál mértékben szennyezett pamut ruhadarabokhoz választható. A mosás alacsonyabb hőmérsékleten történik, a mosás időtartama pedig meghosszabbodik. Ez lehetővé teszi a jó mosási hatékonyság elérését jó energiatakarékosság mellett.</p>	<p>CENTRIFUGÁLÁS SEBESSÉGÉNEK CSÖKKENTÉSE ÖBLÍTŐSTOP NINCS CENTRIFUGÁLÁS ELŐMOSÁS¹⁾ EXTRA ÖBLÍTÉS</p>	  
<p>Paplan 40° - 30° Főmosás – öblítések Maximális centrifugálási sebesség: 700 ford./perc Max. töltet: 2 kg Mosható műszálas takaró vagy düftin (1 db).</p>		 
<p>Vasaláskönnyítés 60° - Hideg Főmosás – öblítések Maximális centrifugálási sebesség: 900 ford./perc Max. töltet: 1 kg A program kiválasztásával a gyűrődés elkerülése érdekében a készülék kímélően mossa és centrifugálja a ruhaneműt. Ez megkönnyíti a vasalást is. Ezenkívül a készülék további öblítéseket végez.</p>	<p>CENTRIFUGÁLÁS SEBESSÉGÉNEK CSÖKKENTÉSE ÖBLÍTŐSTOP NINCS CENTRIFUGÁLÁS ELŐMOSÁS¹⁾ EXTRA ÖBLÍTÉS</p>	  

Program – Maximális és minimális hőmérséklet – Ciklus leírása – Maximális centrifugálási sebesség – Maximális ruhatöltet – Anyag fajtája	Kiegészítő funkciók	Rekesz
Erős 30° Főmosás – öblítések Maximális centrifugálási sebesség: 900 ford./perc Max. töltet: 1 kg Rövid mosási ciklus, ideális a csak felfrissítést igénylő ruhaneműhöz.	CENTRIFUGÁLÁS SEBESSÉGÉNEK CSÖKKENTÉSE ÖBLÍTŐSTOP NINCS CENTRIFUGÁLÁS	
Ingek 30° Főmosás – öblítések Maximális centrifugálási sebesség: 900 ford./perc Max. töltet: 1 kg Mosási ciklus enyhén szennyezett ingekhez.	CENTRIFUGÁLÁS SEBESSÉGÉNEK CSÖKKENTÉSE NINCS CENTRIFUGÁLÁS	
Hideg mosás Hideg Főmosás – öblítések Maximális centrifugálási sebesség: 1200 ford./perc Max. töltet: 3 kg Fokozott hatékonyságú hideg mosási program enyhén szennyezett pamut, szintetikus vagy kevertszálal anyagokhoz. Ehhez a programhoz olyan mosóport kell használni, amely már hideg vízben hatékony. Tanács: 6°C-nál alacsonyabb beömlő vízhőmérséklet esetén a készülék egy rövid felmelegítést végez. A mosószert a mellékelt vagy egy megfelelő mosószert-adagoló kuppakkal kell használni (a mosószert gyártója által ajánlott mosószermennyiséget alkalmazza).	CENTRIFUGÁLÁS SEBESSÉGÉNEK CSÖKKENTÉSE NINCS CENTRIFUGÁLÁS ÖBLÍTŐSTOP EXTRA ÖBLÍTÉS	
O = KI Az éppen folyamatban lévő program törléséhez vagy a készülék kikapcsolásához.		

1) Ha folyékony mosószert használ, ELŐMOSÁS nélküli programot kell választania.

2) Ha a **10** gombok megnyomásával a Szupergyors opciót választja, javasoljuk, hogy a maximális töltetet a táblázatban jelzettek szerint csökkentse. Teljes töltettel is moshat, de a tisztítás így nem lesz tökéletes. Ha a Frissítés vagy a Szuper frissítés opciót választja, a töltet további csökkentését ajánljuk.

ÁPOLÁS ÉS TISZTÍTÁS

⚠ Vigyázat Le kell választania a készüléket az elektromos hálózatról, mielőtt bármilyen tisztítási vagy karbantartási munkát végezne.

Vízköztlenítés

A használt víz rendszerint tartalmaz vízkövet. Jó elképzelés az, ha időközönként vízlágyítószerrel használja a mosógépet. Alkalmazza ezt bármilyen ruhanemű mosása nélkül, és a vízlágyító gyártójának útmutatásai szerint. Ez segíteni fog a vízkőlerakódások kialakulásának megelőzésében.

Minden mosás után

Hagyja egy ideig nyitva az ajtót. Ez segít megelőzni a penészesedést és a kellemet-

len szagok kialakulását a készülék belsejében. Ha a mosás után az ajtót nyitva hagyja, azzal az ajtó tömítés védelmét is elősegíti.

Karbantartási mosás

Alacsony hőmérsékletű mosásokkal lehetséges a dob belsejében lévő maradékanyagok eltávolítása.

Javasoljuk, hogy rendszeresen végezzen karbantartási mosást.

Karbantartási mosás futtatása:

- A dobban nem lehet semmilyen ruhanemű.
- Válassza ki a legmelegebb pamutmosási programot.

- Normál mennyiségű mosószert használjon, ami biológiai tulajdonságokkal rendelkező por legyen.

Külső tisztítás

A készülék külső felületét csak vízzel és szappannal tisztítsa meg, majd törölje alaposan szárazra.

Fontos A készülékház tisztításához ne használjon alkoholt, oldószert vagy más hasonló terméket.

A mosószertartó tisztítása

A mosószertartót rendszeresen tisztítani kell.

A mosópór és az adalékanyagok adagolófiókját rendszeresen tisztítani kell.

A reteszt lefele nyomva és a fiókot kifelé húzva vegye ki a mosószertartót.

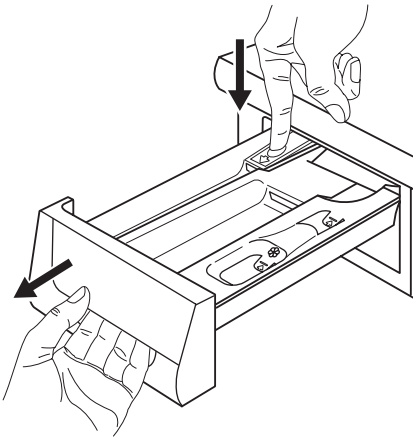

Mossa le csap alatt, hogy eltávolítsa az esetleges mosópor-lerakódásokat. A tisztítás megkönnyítése érdekében az adalékanyagok fenntartott rekesz felső része kivethető. Mossa le az összes részt vízzel.

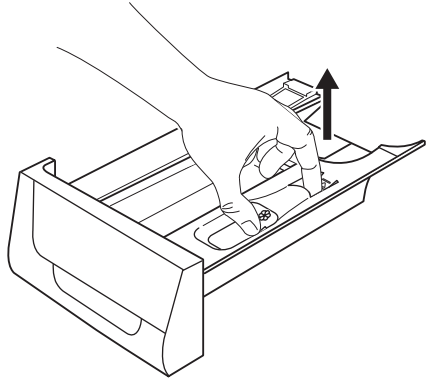

A mosószertartó rekeszt kefével tisztítsa meg.

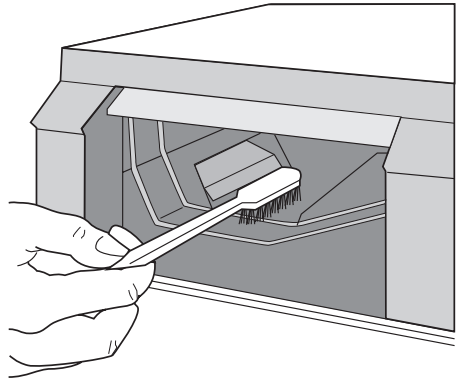

Mosódob

Rozsdásodások alakulhatnak ki a dobban a mosnivalóval bekerülő korrózív hatású tárgyak vagy a vasat tartalmazó csapvíz miatt.

Fontos Ne tisztítsa a mosódobot savas vízkőmentesítő szerrel, klórtartalmú sűrűsítőszerekkel vagy acélgypattal.

1. A dobban lévő rozsdásodásokat rozsdamentes acél tisztítására alkalmas tisztítószerrel távolítsa el.

2. Futtasson le egy mosási ciklust ruhane-mű nélkül, hogy eltávolítsa a tisztítószereket esetleges maradványait.
Program: Rövid pamut program maxi-mális hőmérsékleten, és töltsön be kb. 1/4 mérőpohár mosószert.

Az ajtó tömitése

Időről időre ellenőrizze az ajtó körüli tömítést, és vegyen ki minden dolgot a mélyedésekből.

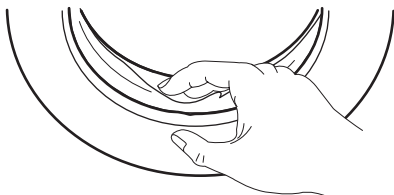

Leeresztő szivattyú

Rendszeresen ellenőrizze a leeresztő szivattyút, és ellenőrizze annak tisztaságát. A szivattyút tisztítsa rendszeresen, és/vagy ha:

- A készülék nem engedi ki a vizet.
- Nem tud fordulni a dob.
- Szokatlan zaj hallható a készülékből, mivel a leeresztő szivattyú működésének akadályozása miatt.
- Probléma merül fel a vízleeresztésnél (további részletekért lásd a „Mit tegyek, ha...” részt).

⚠ Vigyázat

1. Húzza ki a hálózati csatlakozódugót a konnektorból.
2. Ne vegye ki a szűrőt, amíg működik a készülék. Ne tisztítsa a leeresztő szivattyút, ha forró a készülékben lévő víz. A leeresztő szivattyú tisztítása előtt hidegnek kell a víznek lennie.

A leeresztő szivattyú tisztításához:

1. Nyissa ki a szivattyúnál lévő ajtót.

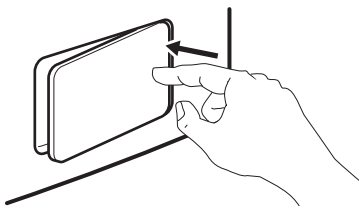

2. A kifolyó víz felfogására tegyen egy tartályt leeresztő szivattyú mélyedése alá.
3. Nyomja meg a két kart, és húzza előre-felé a kifolyócsövet, hogy kifolyhasson a víz.

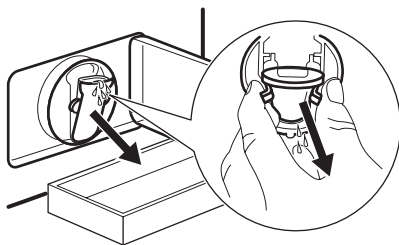

4. Amikor megtelt vízzel a tartály, akkor tegye vissza a kifolyócsövet, és üritse ki a tartályt. Addig ismétlje a 3. és 4. lépést, amíg már nem folyik ki több víz a leeresztő szivattyúból.

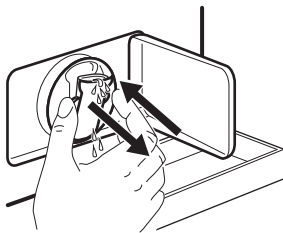

5. Húzza meg a kifolyócsövet.
6. Csavarja ki a szűrőt, és távolítsa el.

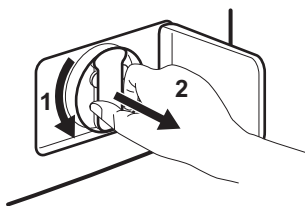

7. Távolítsa el a szöszöket és tárgyakat a szivattyúból.

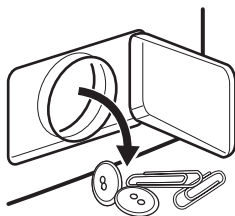

8. Ellenőrizze, hogy el lehet fordítani a szivattyú lapátkerekét. Ha nem sikerül, forduljon szakszervizhez.

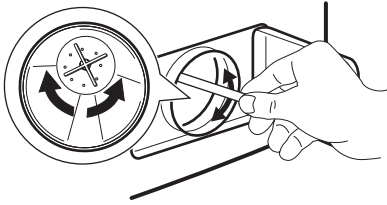

9. A vízcsap alatt tisztítsa meg a szűrőt, majd tegye vissza a szivattyút a vezetőibe.
10. Ellenőrizze, hogy megfelelően meghúzza-e a szűrőt, hogy megelőzze a szivárgásokat.

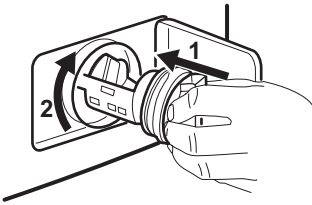

11. Zárja be a leeresztő szivattyúnál lévő ajtót.

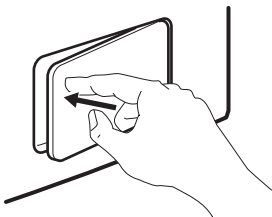

⚠ Vigyázat

Soha ne távolítsa el a szivattyú fedelét a mosási ciklus közben: mindig várja meg, amíg a készülék befejezi a mosási ciklust, és leereszti a vizet. Amikor visszahelyezi a szivattyú fedelét, győződjön meg arról, hogy megfelelően rászorította, nem szivárog, és kisgyermek nem tudja eltávolítani.

A vízvezető szűrők tisztítása

Ha azt észleli, hogy a mosógép nem vesz fel vizet a mosáshoz, ellenőrizze, hogy nem záródott-e el a befolyócső szűrője.

1. Zárja el a vízcsapot.
2. Csavarja le a befolyócsövet.
3. Tisztítsa meg a csőben lévő szűrőt egy kemény sörtéjű kefével.

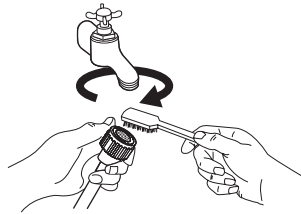

4. Csavarja vissza a csövet a csapra.
5. Csavarja le a csövet a gépről. Tartson a közelben egy törlőruhát, mert némi víz kifolyhat.
6. Tisztítsa meg a szelepből lévő szűrőt egy kemény sörtéjű kefével vagy egy ruhadarabbal.

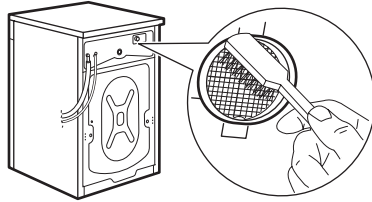

7. Csavarja vissza a csövet a gépre, és ügyeljen arra, hogy a csatlakozás szoros legyen.
8. Nyissa ki a vízcsapot.

Víz kiürítése szükség esetén

Ha a készülék nem üríti ki a vizet, a következőket kell tenni:

- húzza ki a dugót a konnektorból;
 - zárja el a vízcsapot;
 - szükség esetén várja meg, amíg a mosóvíz kihűl;
 - nyissa ki a szivattyúnál lévő ajtót;
 - tegyen egy edényt a leeresztő szivattyú mélyedése alá;
 - nyomja meg a két kart, és húzza előre-felé a kifolyócsövet, hogy kifolyhasson a víz;
 - amikor megtelt vízzel a tartály, akkor tegye vissza a kifolyócsövet, és ürítse ki a tartályt;
- addig ismételje ezt a műveletet, amíg még folyik víz a gépből;

8. ha szükséges, tisztítsa meg a szivattyút (lásd a „Vízleeresztő szivattyú” részt);
 9. zárja be a leeresztő szivattyúnál lévő ajtót.
- Amikor vészleeresztési eljárással engedi le a vizet, akkor ismét be kell kapcsolnia a leeresztő rendszert:
1. Öntsön 2 liter vizet a mosószer-adagoló fűmosás rekeszébe.
 2. A víz leeresztésére indítsa el a programot.
2. zárja el a vízcsapot
 3. csavarja le a befolyócsövet a csapról;
 4. tegye a befolyócső két végét egy tartályba, és hagyja a csőből kifolyni a vizet.
 5. a „Víz kiürítése szükség esetén” részben leírtak szerint ürítse ki a leeresztő szivattyút.
 6. amikor leeresztő szivattyú üres, akkor szerelje ismét vissza a befolyócsövet.

Vigyázat

Fagyveszély

Ha olyan helyen van a gép elhelyezve, ahol 0°C alá csökkenhet a hőmérséklet, akkor engedje ki a megmaradt vizet a befolyócsőből és a leeresztő szivattyúból.

1. húzza ki a dugaszt a hálózati aljzatból.

Ellenőrizze, hogy a magasabb-e 0 °C-nál a hőmérséklet, mielőtt ismét használja a készüléket.

A gyártó nem felelős az alacsony hőmérsékletek miatt keletkező károkért.

MIT TEGYEK, HA...

Bizonyos problémák az egyszerű karbantartás hiánya vagy mulasztások miatt következnek be, ezek szerelő kihívása nélkül is könnyen orvosolhatók. Kérjük, a helyi szerviz megkeresése előtt végezze el az alább felsorolt ellenőrzéseket.

Előfordulhat, hogy a gép működése közben a **8** gomb **piros** jelzőfénye villogni kezd, és a következő riasztási kódok egyike megjelenik a kijelzőn, és hangjelzés hallható 20 másodpercenként, jelezve, hogy a gép nem működik:

- **E10** : baj van a vízellátással.
- **E20** : baj van a víz elvezetésével.
- **E40** : nyitva az ajtó.

A probléma megszüntetését követően nyomja meg az **8** gombot a program újraindításához. Ha a probléma az összes ellenőrzés után is fennáll, forduljon a lakhelye szerinti szakszervizhez.

Jelenség	Lehetséges ok / megoldás
A mosógép nem működik:	<p>Az ajtó nincs becsukva. E40</p> <ul style="list-style-type: none"> • Csukja be jól az ajtót. <p>A hálózati kábel csatlakozódugasa nincs megfelelően csatlakoztatva a hálózati aljzatba.</p> <ul style="list-style-type: none"> • Dugja a csatlakozódugaszt a hálózati aljzatba. <p>Nincs feszültség a hálózati aljzatban.</p> <ul style="list-style-type: none"> • Ellenőrizze lakásában az elektromos hálózatot. <p>A főbiztosíték kiégett.</p> <ul style="list-style-type: none"> • Cserélje ki a biztosítékot vagy kapcsolja fel a megszakítót. <p>A programválasztó nincs megfelelően beállítva, és/vagy nem nyomta meg a 8 gombot.</p> <ul style="list-style-type: none"> • Forgassa el a programkapcsolót, és nyomja meg ismét a 8 gombot. <p>Késleltetett indítás van beállítva.</p> <ul style="list-style-type: none"> • Ha a ruhát azonnal ki szeretné mosni, törölje a késleltetett indítást. <p>A Gyermekebiztonsági zár be van kapcsolva.</p> <ul style="list-style-type: none"> • Kapcsolja ki a Gyermekebiztonsági zárat.

Jelenség	Lehetséges ok / megoldás
A gép nem tölt be vizet:	<p>A vízcsap zárva van. E10</p> <ul style="list-style-type: none"> Nyissa ki a vízcsapot. <p>A befolyócső összenyomódott vagy megtört. E10</p> <ul style="list-style-type: none"> Ellenőrizze a befolyócső csatlakozását. <p>Eltömődött a befolyócsőben vagy a bemenő szelepleben a szűrő. E10</p> <ul style="list-style-type: none"> Tisztítsa meg a vízbevezető szűrőket (további részletekért lásd „A vízbevezető szűrők tisztítása” című részt). <p>Az ajtó nincs jól becsukva. E40</p> <ul style="list-style-type: none"> Csukja be jól az ajtót.
A készülék betölti a vizet, de rögtön ki is üríti:	<p>A kifolyócső vége túl alacsonyan van.</p> <ul style="list-style-type: none"> Olvassa el „A víz leeresztése” c. rész vonatkozó bekezdését.
A gép nem ereszt le a vizet, és/vagy nem centrifugál:	<p>Összenyomódott vagy megtört a kifolyócső. E20</p> <ul style="list-style-type: none"> Ellenőrizze a kifolyócső csatlakozását. <p>A lefolyószűrő eldugult. E20</p> <ul style="list-style-type: none"> Tisztítsa meg a lefolyószűrőt. <p>Olyan opció vagy program került kiválasztásra, amely a dobban maradó vízzel fejeződik be, vagy amely kihagyja az összes centrifugálási fázist.</p> <ul style="list-style-type: none"> Válassza a szivattyúzás vagy a centrifugálás programot. <p>A ruhanemű eloszlása a dobban nem egyenletes.</p> <ul style="list-style-type: none"> Rendezze át a ruhaneműt.
Víz van a padlón:	<p>Túl sok mosószert vagy nem megfelelő mosószert (túl sok hab keletkezik) használt a mosáshoz.</p> <ul style="list-style-type: none"> Csökkentse a mosószert mennyiségét, vagy használjon másik mosószert. <p>Ellenőrizze, hogy a befolyócső valamelyik illesztésnél nem szivárogo-e. Ezt nem mindig lehet könnyen meglátni, mivel a víz a csővön folyik le; ellenőrizze, hogy nedves-e.</p> <ul style="list-style-type: none"> Ellenőrizze a befolyócső csatlakozását. <p>A befolyócső vagy a kifolyócső megsérült.</p> <ul style="list-style-type: none"> Cserélje ki egy újjal. <p>A szűrő becsavarozása a tisztítási művelet után nem volt megfelelő.</p> <ul style="list-style-type: none"> Csavarja vissza teljesen a szűrőt.
A mosás eredménye nem kielégítő:	<p>Túl kevés, vagy nem megfelelő mosószert használt.</p> <ul style="list-style-type: none"> Növelje a mosószert mennyiségét, vagy használjon másik mosószert. <p>Mosás előtt nem kezelte a makacs foltokat.</p> <ul style="list-style-type: none"> A makacs foltok kezelésére használjon a kereskedelemben kapható termékeket. <p>Nem a megfelelő hőmérsékletet választotta ki.</p> <ul style="list-style-type: none"> Ellenőrizze, hogy a megfelelő hőmérsékletet választotta-e. <p>Túl sok ruhát tett a készülékbe.</p> <ul style="list-style-type: none"> Csökkentse a töltet mennyiségét.
Nem nyílik ki az ajtó:	<ul style="list-style-type: none"> Várja meg a mosási ciklus végét. <p>Az ajtózár még nem oldott ki.</p> <ul style="list-style-type: none"> Várjon amíg a  szimbólum vagy a világítás (modelltől függően) kialszik. <p>Víz van a dobban.</p> <ul style="list-style-type: none"> A víz kiürítéséhez válassza a szivattyúzás vagy a centrifugálás programot.

Jelenség	Lehetséges ok / megoldás
A gép vibrál vagy zajos:	<p>Nem távolította el a szállításhoz használt csavarokat és a csomagolást.</p> <ul style="list-style-type: none"> Ellenőrizze, hogy a készülék üzembe helyezése megfelelő-e. Nem állította be megfelelően a lábakat Ellenőrizze, hogy a készülék vízszintben áll-e. A ruhanemű eloszlása a dobban nem egyenletes. Rendezze át a ruhaneműt. <p>Lehet, hogy túl kevés ruhanemű van a dobban.</p> <ul style="list-style-type: none"> Helyezzen be több ruhát.
Későn indul a centrifugálás, illetve a készülék egyáltalán nem centrifugál:	<p>Az elektronikus kiegyensúlyozó rendszer megszakította a centrifugálást, mert a ruhanemű eloszlása a dobban nem volt egyenletes. A ruhanemű egyenletes elosztása a dob ellenkező irányba való forgatásával történik. Az egyensúly helyreállításához és a megfelelő centrifugálás beindításához lehet, hogy ezt többször meg kell ismételni. Ha a ruhanemű eloszlása 10 perc elteltével sem megfelelő a dobban, a gép nem végzi el a centrifugálást. Ebben az esetben rendezze át kézzel a ruhaneműt, és válassza ki a centrifugálás programot.</p> <ul style="list-style-type: none"> Rendezze át a ruhaneműt. <p>A töltet túl kicsi.</p> <ul style="list-style-type: none"> Tegyen be további darabokat, rendezze át kézzel a töltetet, majd válassza ki a centrifugálás programot.
A gép szokatlan zajt bocsát ki:	<p>A készülékbe szerelt motor a hagyományos motortípusokhoz képest szokatlan zajt ad ki. Az új típusú motor lágyabb indítást biztosít, a ruhaneműt pedig egyenletesebben osztja el centrifugálás közben a dobban, ugyanakkor a készülék számára fokozott stabilitást nyújt.</p>
Nem látható víz a dobban:	<p>A modern technológián alapuló mosógépek rendkívül hatékonyan üzemelnek, nagyon kevés vizet használnak fel, ami a teljesítményüket nem befolyásolja.</p>

Ha nem sikerül kijavítania vagy meghatározni a problémát, forduljon szakszervízhez. A telefonálás előtt jegyezze fel a gép típusát, gyári számát és a vásárlás időpontját, mert ezeket a szakszervíz kérni fogja Öntől.

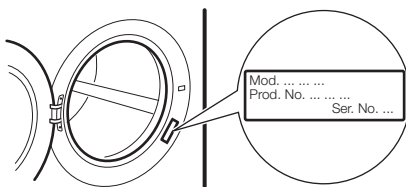

MŰSZAKI ADATOK

Méretek	Szélesség Magasság Mélység Mélység (Általános méretek)	60cm 85cm 60cm 63cm
Elektromos csatlakoztatás Feszültség - Összteljesítmény - Biztosíték	Az elektromos csatlakoztatásra vonatkozó információk a készülék ajtajának belső szélén lévő adattáblán található.	
Hálózati víznyomás	Minimum Maximum	0,05 MPa 0,8 MPa
Maximális töltet	Pamut	9 kg
Centrifugálási sebesség	Maximum	1200 fordulat/perc

Márkajelzés	Electrolux	
Forgalmazó neve	Electrolux Lehel Kft 1142 Budapest Erzsébet kir.-né útja 87	
Modellnév	EWF 129442 W	
	Mértékegység	
Energiaosztály	(az A+++ és D közötti skálán, ahol az A+++ - a leghatékonyabb és D - a legkevésbé hatékony)	A++
Mosási hatékonyság	(az A és G közötti skálán, ahol A - nagyobb és G - kisebb teljesítményű)	A
Centrifugálási hatékonyság	(az A és G közötti skálán, ahol A - jobb és G - rosszabb)	B
Maradék nedvesség normál 60°C-os pamut programnál	%	53
Maximális centrifugálási sebesség 60°C-os pamut programnál	ford./perc	1200
Mosási töltet normál, 60°C-os pamut program esetében	kg	9
Átlagos éves energiafogyasztás¹⁾	kW	227
Átlagos éves vízfogyasztás¹⁾	liter	10999
Mosóprogram zajszintje normál, 60°C-os pamut program esetében	dB/A	54
Centrifuga zajszintje normál, 60°C-os pamut program esetében	dB/A	76

1) Az EN60456 szabványnak megfelelő.

FOGYASZTÁSI ÉRTÉKEK

Program ¹⁾	Energiafogyasztás (KWh) ²⁾	Vízfogyasztás (liter) ²⁾
Fehér pamut 95°C	2.8	80
Pamut 60°C	1.65	75
Pamut 40°C	0.9	75
Műszál 40°C	0.55	50
Kímélő 40°C	0.6	67
Gyapjú/Kézi mosás 30°C	0.35	59

1) A programidőt a kijelzőn ellenőrizheti.

2) A táblázatban szereplő fogyasztási adatok tájékoztató jellegűek. Az értékek a ruhák mennyiségétől és fajtájától, a víz hőmérséklettől és a környezeti hőmérséklettől függően változhatnak.

Standard programok az energiacímke fogyasztási értékei számára

A pamut 60°C eco és a pamut 40°C eco az átlagosan szennyezett pamut ruhanemű mosásához használatos program. Alkalmassak az átlagosan szennyezett pamut ruhanemű mosására, és a leghatékonyabb

programok, ami a pamut ruhanemű mosására vonatkozó energia- és vízfogyasztást illeti.

Az EN60456-nak felelnek meg.



A tényleges víz hőmérséklet eltérhet a megadott program-hőmérséklettől.

ÜZEMBE HELYEZÉS

Kicsomagolás

Használat előtt távolítsa el a szállításhoz használt csavarokat és a csomagolóanyagot.

Javasoljuk, hogy minden szállításhoz használt eszközt őrizzen meg esetleges későbbi szállítások idejére.

1. Miután eltávolított minden csomagolást, óvatosan fektesse a gépet a hátlapjára, és távolítsa el a mosógép alján található polisztirolblokkot.

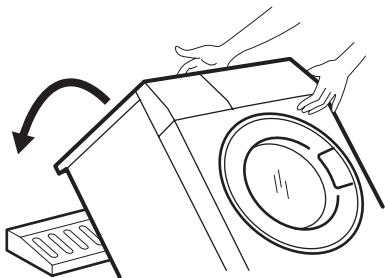

2. Vegye ki a hálózati tápkábelt, a befolyócsövet és a kifolyócsövet a készülék hátlapján lévő csőtartókból.

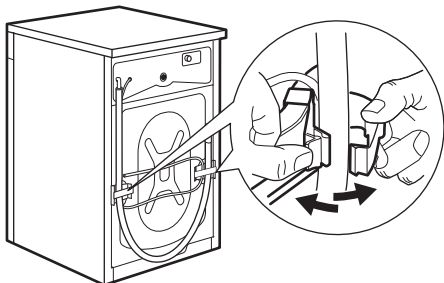

3. Csavarozza ki a három csavart.

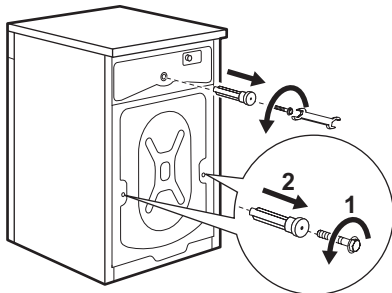

4. Csúsztassa ki az ott található műanyag távtartókat.

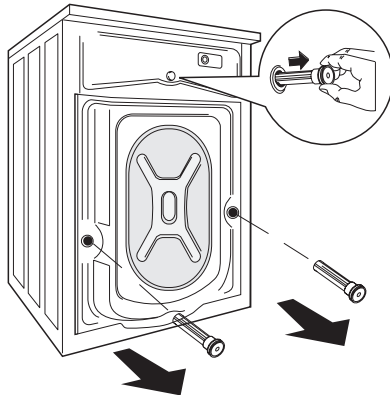

5. Nyissa ki a kerek ajtót, és távolítsa el a polisztirolelemet, amely az ajtó tömítésére van ragasztva.

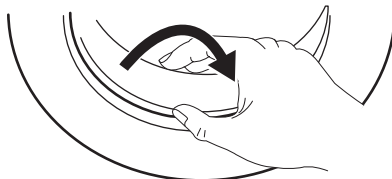

6. Dugasolja be a kisebb felső lyukat és a két nagyot a megfelelő műanyag dugaszokkal, amelyek a kezelési kézikönyvet tartalmazó zacskóban vannak.

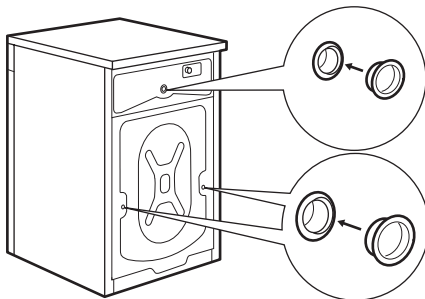

Elhelyezés

A gépet egy kemény, egyenes padlófelületen kell elhelyezni. Győződjön meg arról, hogy a gép körül a levegő áramlását ne akadályozza szőnyeg, padlószőnyeg stb. A gépnek nem szabad a konyha falához vagy

bútoraihoz érni. Vízszintezze be a mosógépet a lábak emelésével vagy lesüllyesztésével. Lehetséges, hogy nehéz a lábak beállítása, mivel önzáró anyagot tartalmaznak, de a gépnek vízszintesen és stabilan **KELL** állnia. Ha szükséges, használjon vízszintezőt a beállítás ellenőrzéséhez. Bármilyen szükséges módosítás csőkulccsal elvégezhető. A pontos vízszintbe állítás megelőzi a vibrációt, a zajt és a készülék elmozdulását az üzemelés alatt.



Figyelem Ne helyezzen a gép alá kartont, fát vagy hasonló anyagot a padlózat esetleges szinteltéréseinek a kiegyenlítésére.

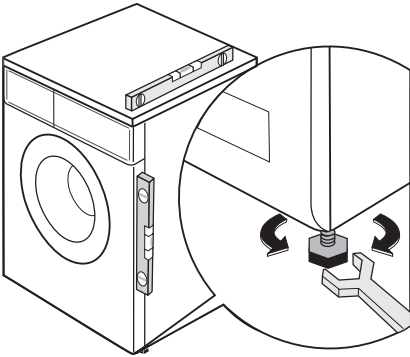

Gumitalpkészlet (4055126249)

Beszerezhető a hivatalos márkakereskedőnél.

A gumitalpak használata kimondottan ajánlott mozgó, csúszós illetve fa talapzaton. Szerelje fel a gumitalpakat, hogy megelőzze a rezgést, zajt és a készülék működés közbeni elmozdulását.

Figyelmesen olvassa el a készlethez adott használati utasítást.

Vízellátás



Vigyázat A készüléket a hidegvízvezetékhez kell csatlakoztatni.

1. Csatlakoztassa a készülékhez mellékelt befolyócsövet egy 3/4"-os csavarmentes csaphoz. Mindig a készülékhez mellékelt csövet használja.



Fontos Ne használja a korábbi mosógépről származó befolyócsövet a vízvezetékhez való csatlakozására.

2. A befolyócső másik vége, amely a géphez csatlakozik, elforgatható a képen látható módon.

Ne helyezze el a befolyócsövet lefelé.

A vízcsap helyzetétől függően a csövet balra vagy jobbra szögben vezesse el.

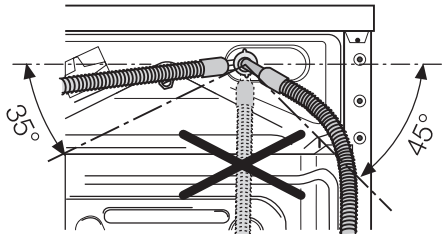

3. A szorítógyűrű meglazításával állítsa be helyesen a csövet. Miután beállította a befolyócsövet, ügyeljen arra, hogy megszorítsa ismét a szorítógyűrűt a szivárgások megelőzése érdekében.

A befolyócsövet nem szabad meghosszabbítani. Ha a cső túl rövid lenne, és nem óhajtja a csapot áthelyezni, egy másik, erre a célra szolgáló hosszabb, komplett csövet kell venni.

Fontos Ha új vagy hosszabb ideig nem használt csővezetékre kell csatlakoznia, ajánlatos egy bizonyos mennyiségű vizet átteresztetni rajta, mielőtt a befolyócsövet rákötné. Ily módon a csövekben lévő esetleges lerakódások eltávolíthatók.

Vízkezelés

A kifolyócsövet három különböző módon lehet elhelyezni.

- **A mosdókagyló szélére helyezve** a géphez mellékelt műanyag könyökcső segítségével. Ez esetben fontos, hogy a cső meghajlított része vízleeresztés közben ne csússzon le a peremről. Ennek érdekében a csaphoz vagy a falhoz rögzítheti azt (például egy darab spárgával).

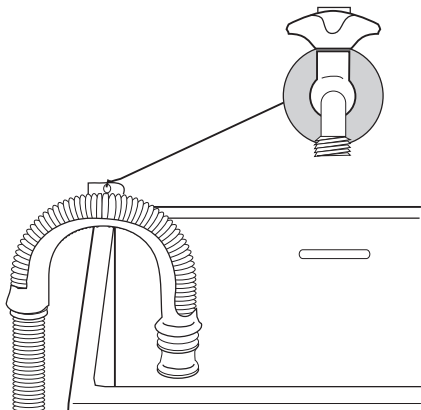

- **A mosdókagyló kivezetésének egyik leágazásához csatlakoztatva.** Ennek a leágazásnak a szagelzáró fölött kell elhelyezkednie oly módon, hogy a cső könyökös része legalább 60 cm-re legyen a talaajtól.
- **Vízlefolyó hálózatra,** ahol a bekötésnek legalább 60 és legfeljebb 90 cm magasan kell elhelyezkednie. A kifolyócső végének mindig levegőzni kell, azaz a lefolyócső belső átmérőjének meg kell haladnia a kifolyócső külső átmérőjét. A kifolyócsövön nem lehetnek törések.

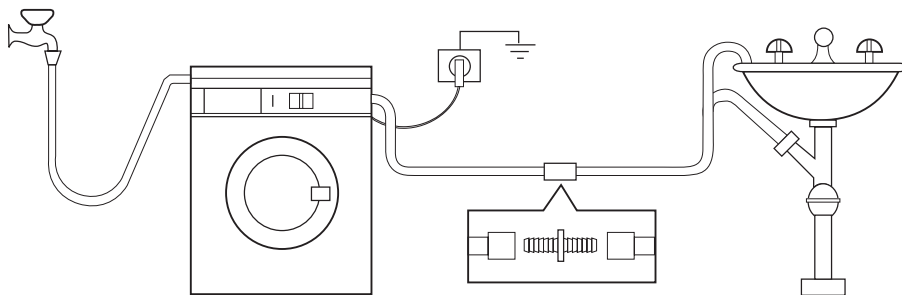

A kifolyócső hossza nem haladhatja meg a maximális 4 métert. További kifolyócsövet és illesztőelemet a helyi szervizben szerezhet be.

ELEKTROMOS CSATLAKOZTATÁS

Az elektromos csatlakoztatásra vonatkozó információk a készülék ajtajának belső szélén lévő adattáblán található.

Ellenőrizze, hogy lakóhelyének hálózata alkalmas-e a szükséges maximális terhelés elviselésére, figyelembe véve a többi használatban lévő készüléket is.



A gépet földelt aljzathoz csatlakoztassa!



A gyártó semminemű felelősséget nem vállal a fenti biztonsági szabályok be nem tartásából adódó károk, illetve sérülések esetén.

 **Az elektromos kábel a gép üzembe helyezése után legyen könnyen hozzáférhető.**

 **Amennyiben a tápvezetéket ki kell cserélni, azt egy szakszerviznek kell elvégeznie.**

KÖRNYEZETVÉDELMI TUDNIVALÓK

A terméken vagy a csomagoláson található  szimbólum azt jelzi, hogy a termék nem kezelhető háztartási hulladékként. Ehelyett a terméket el kell szállítani az elektromos és elektronikai készülékek újrahasznosítására szakosodott megfelelő begyűjtő helyre. Azzal, hogy gondoskodik ezen termék helyes hulladékba helyezéséről, segít megelőzni azokat, a környezetre és az emberi egészségre gyakorolt potenciális kedvezőtlen következményeket, amelyeket ellenkező esetben a termék nem megfelelő hulladékkezelése okozhatna. Ha részletesebb tájékoztatásra van szüksége a termék újrahasznosítására vonatkozóan, kérjük, lépjen kapcsolatba a helyi önkormányzattal, a háztartási hulladékok kezelését végző szolgálattal vagy azzal a bolttal, ahol a terméket vásárolta.

Csomagolóanyagok

A  jelzéssel ellátott anyagok újrahasznosíthatók.

>PE<=polietilén

>PS<=polisztirol

>PP<=polipropilén

Annak érdekében, hogy újrahasznosításra kerüljenek, a megfelelő helyre (vagy tartályokba) kell őket elhelyezni.

Környezetvédelmi tanácsok

Ha takarékoskodni szeretne a vízzel, energiával, és hozzá szeretne járulni a környezet védelméhez, az alábbi ötleteket ajánljuk a figyelmébe:

- A normál szennyezettségű ruhaneműt előmosás nélkül is kimoshatja, mert így mosószert, vizet és időt takarít meg (és egyben védi a környezetet!).
- A gép gazdaságosabban üzemel, ha teljesen meg van töltve.
- Megfelelő előkezeléssel a foltok és a korlátozott mértékű szennyezettség eltüntethető; a ruhanemű ekkor alacsonyabb hőfokon is kimosható.
- A mosószert a víz keménységi foka, a szennyezettség mértéke és a mosni kívánt ruhanemű mennyisége szerint adagolja.

Electrolux. Thinking of you.

Düşüncelerinizi www.electrolux.com.tr adresinden bizimle daha fazla paylaşın

İÇİNDEKİLER

Güvenlik bilgileri	28	Bakım ve temizlik	42
Ürün tanımı	30	Servisi aramadan önce	45
Kontrol Paneli	31	Teknik veriler	48
İlk kullanım	34	Tüketim değerleri	48
Kişiselleştirme	34	Montaj	48
Günlük kullanım	34	Elektrik Bağlantısı	51
Yararlı ipuçları ve bilgiler	38	Çevreyle ilgili bilgiler	52
Yıkama programları	39		

Önceden haber verilmeksizin değişiklik yapma hakkı saklıdır.



GÜVENLİK BİLGİLERİ

Önemli Dikkatle okuyun ve ileride kullanım için saklayın.

- Cihazınızın güvenliği sektör standartlarına ve cihaz güvenliğine ilişkin yasal gerekliliklere uygundur. Bununla birlikte, imalatçı olarak size aşağıdaki güvenlik uyarılarını vermeyi bir görev kabul ederiz.
- İleride kullanmak üzere bu kullanma kılavuzunu cihazla birlikte muhafaza etmeniz çok önemlidir. Eğer bu cihazı başka birisine satar veya verirsiniz ya da evinizden taşınır ve cihazınızı eski evinizde bırakırsanız, yeni kullanıcının cihazın fonksiyonlarını ve ilgili uyarıları öğrenebilmesi için kullanma kılavuzunun cihazla birlikte verildiğinden emin olun.
- Cihazı monte etmeden ve kullanmadan önce bunları dikkatle OKUMALISINIZ.
- Cihazı ilk kez çalıştırmadan önce, nakliye sırasında cihazda herhangi bir hasar oluşup oluşmadığını gözden geçirin. Hasarlı bir cihazın asla elektrik fişini takmayın. Eğer hasarlı parçalar varsa, satıcınızla temasa geçin.
- Eğer cihaz, sıcaklığın sıfırın altına düştüğü kış aylarında teslim edildiye ilk kez kullanılmadan önce 24 saat boyunca oda sıcaklığında saklayın.

Genel güvenlik

- Bu ürünün özelliklerini herhangi bir şekilde değiştirmek veya ürünü farklılaştırmaya çalışmak tehlikelidir.

- Yüksek sıcaklıktaki yıkama programları esnasında, kapak camı ısınabilir. Dokunmayın!
- Küçük ev hayvanlarının ve çocukların tamburun içine girmemesine dikkat edin. Bunu önlemek için, lütfen kullanmadan önce tamburun içini kontrol edin.
- Jeton, toplu iğneler, çiviler, vidalar, taşlar gibi nesnelere veya diğer sert ve keskin cisimlere çok büyük bir hasara neden olabilir, dolayısıyla bunlar makineye konulmamalıdır.
- Sadece önerilen miktarda çamaşır yumuşatıcı ve deterjan kullanın. Aşırı miktarda kullanımlar, çamaşırınıza zarar verebilir. Kullanılacak miktarlarla ilgili üreticinin önerilerini dikkate alın.
- Çoraplar, bağcıklar, yıkanabilir kemerler gibi küçük parçaları, makine teknesi ile dahili tamburun arasına sıkışabileceklerinden, bir yıkama torbasına veya yastık kılıfının içine koyun.
- Çamaşır makinenizi sert cisimler içeren maddeleri, kenarı dikili olmayan malzemeleri veya yırtık malzemeleri yıkamak için kullanmayın.
- Kullandıktan, temizledikten ve bakımını yaptıktan sonra daima cihazın fişini prizden çekin ve su musluğunu kapatın.
- Makineyi hiçbir zaman kendi başınıza tamir etmeye çalışmayın. Deneyimsiz kişilerce yapılacak tamir işlemleri yaralanmalara veya ciddi arızalara neden olabilir. Onarım işlemleri için servis merkezinizle irtis-

tibata geçin. Daima orijinal yedek parça kullanılmasını talep edin.

Montaj

- Bu cihaz ağırdır. Taşırken dikkatli olunmalıdır.
- Cihazı ambalajından çıkartırken, hasarlı olup olmadığını kontrol edin. Eğer şüphemiz varsa, cihazı kullanmayın ve servis merkezini arayın.
- Tüm ambalaj ve nakliye civataları kullanmadan önce çıkartılmalıdır. Buna uyulmaması halinde cihazınız ve diğer eşyalarınız ciddi hasar görebilir. Kullanma kılavuzundaki ilgili bölüme bakın.
- Cihazın montajı bittikten sonra, su giriş hortumunun ve tahliye hortumunun cihazın altında kalmadığından ve cihaz üst tablasının elektrik kablosunu duvara sıkıştırmadığından emin olun.
- Eğer makine halı kaplı bir zemine konuluyorsa, havanın cihazın altında rahatça dolaşabilmesi için lütfen ayaklarını ayarlayın.
- Montajdan sonra hortumlarda ve bağlantılarda bir su kaçağı olmadığından daima emin olun.
- Eğer cihaz buzlanmanın olduğu bir yere monte ediliyorsa lütfen "donma tehlikeleri" bölümünü okuyun.
- Bu cihazın montajı için gerekli herhangi bir su bağlantısı, kalifiye bir su tesisatçısı veya uzman bir kişi tarafından yapılmalıdır.
- Bu cihazın montajı için gerekli herhangi bir elektrik bağlantısı, kalifiye bir elektrik teknisyeni veya uzman bir kişi tarafından yapılmalıdır.

Kullanım

- Bu cihaz, sadece ev içi kullanım için tasarlanmıştır. Tasarlandığı amaçlardan başka bir amaç için kullanılmamalıdır.
- Sadece makinede yıkanabilir tipte çamaşırları yıkayın. Her giysinin etiketindeki bilgileri dikkate alın.
- Makineye aşırı miktarda çamaşır doldurmayın. Yıkama Programları Tablosu'na bakın.
- Çamaşırları yıkamadan önce ceplerinin boş olduğundan ve düğmeler ve fermuarların kapatılmış olduğundan emin olun. Yıpranmış veya yırtılmış çamaşırları yıkamaktan kaçının ve boya, mürekkep, pas

ve çim lekesi gibi lekeleri yıkamadan önce özel işlemden geçirin. İçi telli sütyenler makinede YIKANMAMALIDIR.

- Uçucu petrol ürünlerine temas etmiş giysiler makinede yıkanmamalıdır. Eğer uçucu temizlik deterjanları kullanılıyorsa, giysileri makineye koymadan önce bu sıvıların giysiden tamamen çıkarıldığından emin olunmalıdır.
- Fişi prizden çekmek için asla elektrik kablosundan çekmeyin; daima fişin kendisini tutarak çekin.
- Eğer elektrik kablosu, kontrol paneli hasarlıysa veya makine üst levhası veya alt tabanı çamaşır makinesinin iç motor kısımlarına erişilebilecek kadar hasarlıysa, çamaşır makinesini asla kullanmayın.

Çocuk güvenliği

- Bu cihaz, cihazın doğru kullanımını sağlayacak sorumlu bir kişinin denetimini veya bilgilendirmesi olmaksızın fiziksel, algal ve zihinsel yetenekleri düşük ya da bilgi ve deneyim eksikliği olan kişilerce (çocuklar da dahil) kullanılmak üzere tasarlanmıştır.
- Çocukların, cihazla oynamadıklarından emin olacak şekilde gözetim altında tutulması gerekir.
- Ambalaj malzemeleri (örneğin; plastik film, polistiren köpük) çocuklar için tehlikeli olabilir - boğulma tehlikesi! Bunları çocukların ulaşamayacağı yerlere koyun.
- Tüm deterjanları çocukların ulaşamayacağı, güvenli bir yere koyun.
- Çocukların veya evcil hayvanların tamburun içine girmemesine dikkat edin. Çocukların ve evcil hayvanların makinenin içinde kalmalarını önlemek için makinede özel bir fonksiyon / aygıt bulunmaktadır. Bu aygıtı aktive etmek için, kapağın içindeki düğmeyi yarık kısmı yatay pozisyona gelinceye kadar saat yönünde döndürün (basmadan). Gerekirse bir bozuk para kullanın.

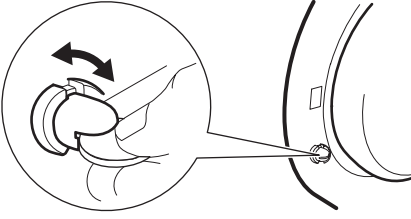

Bu aygıtı devre dışı bırakmak ve kapağın kapanmasını sağlamak için, yarık kısım dikey pozisyona gelinceye kadar düğmeyi saatin tersi yönde döndürün.

ELECTROLUX HOME PRODUCTS
CORPORATION NV.
RAKETSTRAAT 40 / RUE DE LA FUSEE 40
B-1130 BRUSSEL / BRUXELLES
BELGIUM
TEL: +32 2 716 26 00
FAX: +32 2 716 26 01
www.electrolux.com

Kullanım Ömrü Bilgisi :

Kullanım ömrü küçük ev aletlerinde 7 yıl, diğer beyaz eşya ürünlerinde ise 10 yıldır. Kullanım ömrü, üretici ve/veya ithalatçı firmanın cihazınızla ilgili yedek parça temini ve bakım süresini ifade eder.

Üretici / İhracatçı :

ÜRÜN TANIMI

i Yeni cihazınız, az su, enerji ve deterjan tüketimiyle daha etkin bir sonuç için tüm modern gereksinimleri karşılamaktadır. Yeni yıkama sistemi, deterjanın tam olarak kullanılmasını sağlar ve su tüketimini azaltarak enerjiden tasarruf sağlar.

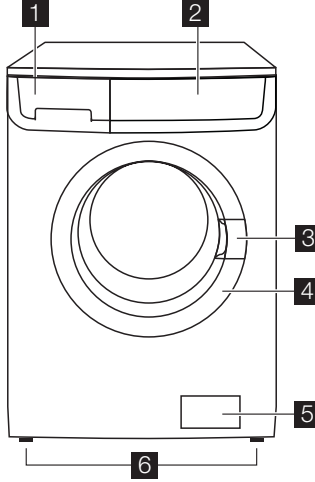

- 1** Deterjan çekmecesini
- 2** Kontrol paneli
- 3** Kapak açma kolu

- 4** Bilgi etiketi
- 5** Tahliye pompası
- 6** Ayarlanabilir ayaklar

Deterjan çekmecesı

⏏ Ön yıkama veya ıslatma aşamasında kullanılan deterjan ya da leke çıkarma aşamasında (varsa) kullanılan leke çıkarıcı bölmesi. Ön yıkama ve ıslatma deterjanı, yıkama programı başlamadan önce konulur. Leke çıkarıcı, leke çıkarma aşamasında konulur.

⏏ Ana yıkama için kullanılan toz veya sıvı deterjan bölmesi. Eğer sıvı deterjan kullanıyorsanız, bunu program başlamadan **he-men önce** koyun.

⊗ Sıvı katkı maddeleri (yumuşatıcı, kola) bölmesi.

Kullanılacak miktarlarla ilgili üreticinin tavsiyelerine uyun ve deterjan çekmecesindeki «MAX» işaretini geçmeyin. Herhangi bir çamaşır yumuşatıcı veya kola maddesi, yıkama programı başlatılmadan önce bölmeye konmalıdır.

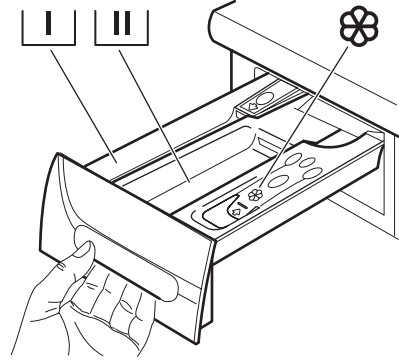

Program kılavuzu ⏏▶

Program kılavuzu, deterjan çekmecesinin ön tarafına yerleştirilmiştir. Farklı dillerdeki diğer program kılavuzları kullanım kılavuzu poşetindedir. (Tüm cihazlarda

birden fazla program kılavuzu bulunmamaktadır).

Program kılavuzunu değiştirmek için:

1. Sağ taraftan çekip çıkarın.
2. Yeni program kılavuzunu yerleştirin.

KONTROL PANELİ

ⓘ Aşağıda kontrol panelinin bir resmi verilmiştir. Resimde, program seçme düğmesinin yanı sıra tuşlar, pilot ışık ve gösterge de gösterilmektedir. Bunlar, müteakip sayfalarda ilgili rakam karşılıkları ile belirtilmektedir.

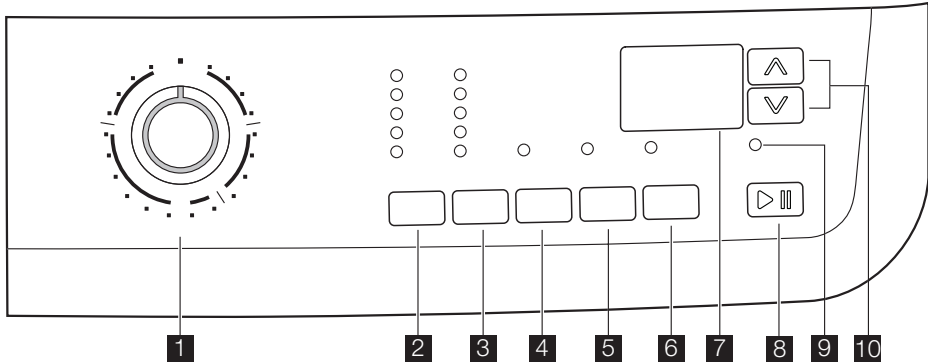

1 Program seçme düğmesi

2 SICAKLIK tuşu

3 DEVİR düşürme tuşu

4 ÖN YIKAMA tuşu

5 EKSTRA DURULAMA tuşu

6 GECİKMELİ BAŞLATMA tuşu

- 7** Gösterge ekranı
8 BAŞLAT / BEKLET tuşu

- 9** KAPAK KİLİTLİ pilot ışığı
10 ZAMAN KONTROLÜ tuşları

SEMBOLLER TABLOSU

Program seçme düğmesi

	= Zaman Kontrolü programları		= Özel programlar
	= Pamuklular		= Pamuklular Ekonomi (Enerji Tasarrufu)
	= Sentetikler		= Yorgan
	= Narin çamaşırlar		= Kolay Ütü
	= Yünlüler – Elde yıkama		= Gömlekler
	= İç çamaşırları		= Hızlı
	= Durulama		= Soğuk yıkama
	= Boşaltma		
	= Sıkma		

Tuşlar

	= Sıcaklık
	= Devir düşürme
	= Ön yıkama
	= Ekstra Durulama
	= Gecikmeli Başlatma
	= Zaman Kontrolü tuşları

Gösterge ışıkları

	= Soğuk yıkama
	= Sıkmasız
	= Suda bekletme
	= Çocuk kilidi
	= Başlat / Beklet
	= Kapak kilidi

Gösterge

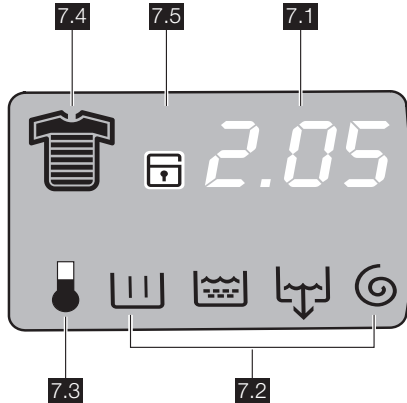

Gösterge, aşağıdaki bilgileri görüntüler:

7.1:

• Seçilen programın süresi

Bir program seçildikten sonra, süresi saat ve dakika cinsinden gösterilir (örneğin **2.05**). Bu süre, her bir çamaşır tipi için önerilen maksimum yük esasına göre otomatik olarak hesaplanır. Program başlatıldıktan sonra, geriye kalan süre her dakika güncellenir.

• Gecikmeli başlatma

İlgili tuş ile seçilen gecikme ayarı birkaç saniyeliğine göstergede görüntülenir, daha sonra seçilen programın süresi tekrar görüntülenir.

• Alarm kodları

İşletim problemleri olması halinde, bazı alarm kodları görüntülenebilir, örneğin **E20** («Servis çağırmadan önce» bölümüne bakın).

• Yanlış seçenek seçimi

Eğer ayarlanan yıkama programıyla uyumlu olmayan bir seçenek seçilirse, **Err** mesajı ekranın altında birkaç saniye süreyle görüntülenir ve **8** tuşunun entegre kırmızı ışığı yanıp sönmeye başlar.

• Program sonu

Program sona erdiğinde yanıp sönen üç sıfır gösterilir; pilot ışığı **9** ve **8** tuşunun pilot ışığı söner ve kapak açılabilir.

7.2: Yıkama programı aşama simgeleri

- Yıkama 

- Durulamalar 

- Boşaltma 









- Sıkma 

Yıkama programını seçtiğinizde, yıkama programını oluşturan çeşitli aşamalara karşılık gelen aşama simgeleri gösterge ekranının alt kısmında gösterilir. Makinede bulunan **8** tuşuna bastığınızda, sadece çalışın aşamasının simgesi yanık kalır.

7.3: Isıtma aşaması

Yıkama aşaması süresince gösterge ekranında, makinenin tamburdaki suyu ısıtma aşamasına geçtiğini belirten bir sıcaklık simgesi görüntülenir.

7.4: Kirlilik derecesi simgeleri

- Yoğun 
- Normal 
- Günlük 
- Hafif 
- Hızlı 
- Süper Hızlı 
- Havalandırma 
- Hızlı Havalandırma 

Bir program seçerken gösterge ekranında makine tarafından otomatik olarak öngörülen kirlilik derecesini belirten bir simge görüntülenir.

7.5: Çocuk güvenliği kilidi  (bkz. «Çocuk Kilidi» paragrafı).

Program seçme düğmesi

Makineyi açıp/kapatmanızı ve/veya bir program seçmenizi sağlar.

Sıcaklık

Bu tuş, yıkama sıcaklığını artırmanızı veya azaltmanızı sağlar.

Devir düşürme

Bu tuşa basarak, seçilen programın sıkma hızını değiştirebilir veya Suda Bekletme ya da Sıkmasız seçeneğini seçebilirsiniz.

Sıkmasız

Bu seçeneği seçtiğinizde, çamaşırların kırışmaması için tüm sıkma aşamaları atlanır ve bunun yerine boşaltma yapılır. Oldukça hassas çamaşırlar için önerilir. Bazı programlarda, durulamalar daha fazla su ile yapılacaktır.

Suda bekletme

Bu fonksiyonu seçtiğinizde, çamaşırların kırışmasını önlemek için son durulama suyu boşaltılmaz. Kapağı açmadan önce suyu boşaltmak gerekecektir. Suyu boşaltmak için, lütfen "Programın sonunda" bölümünü okuyunuz.

Ön yıkama

Bu seçenek ile makine, ana yıkama öncesinde bir ön yıkama devri gerçekleştirir. Ön yıkama süresi artırılabilecektir. Bu seçenek, ağır kirli çamaşırlar için önerilir.

Ekstra durulama

Bu cihaz, enerji tasarrufu sağlayacak şekilde tasarlanmıştır. Çamaşırların ekstra su kullanılarak durulanması gerekiyorsa (ekstra durulama), bu seçeneği seçin. Makine bazı ek durulama işlemleri uygular. Bu seçenek, derterjanlara karşı alerjisi olan kişiler için ve su-

yun çok yumuşak olduğu bölgeler için önerilir.

Gecikmeli başlatma

Yıkama programı, 30 dak. - 60 dak. - 90 dak. ve 2 saat ve daha sonra 20 saate kadar 1'er saatlik artışlar halinde bu tuş kullanılarak ertelenebilir.

Başlat/Beklet

Bu tuş, seçilen programı başlatır veya durdurur.

Zaman kontrolü

Bu tuşlar, cihazın otomatik olarak önerdiği program süresini değiştirmenizi sağlar.

İLK KULLANIM



- Elektrik ve su bağlantılarının montaj talimatlarına uygun yapıldığından emin olunuz.
- Tamburdaki polistiren bloğu ve diğer malzemeleri çıkartınız.
- İlk yıkamadan önce, tambur ve kazandaki olası üretim kalıntılarını çıkar-

mak için makineye çamaşır koymadan bir pamuklu yıkama programı başlatınız. Ana yıkama bölmesine 1/2 ölçek deterjan koyunuz ve makineyi çalıştırınız.

KİŞİSELLEŞTİRME

Sesli ikaz sinyalleri

Makinede, aşağıdaki durumlarda uyarıda bulunan bir sesli ikaz cihazı bulunmaktadır:

- Programın sonunda.
- Eğer bir arıza varsa.

4 ve **5** tuşlarına aynı anda yaklaşık **6 saniye** basılı tutarsanız, sesli ikaz fonksiyonu (işletim sorunları olması durumları haricinde) devre dışı kalır. Bu 2 tuşa tekrar basıldığında, sesli ikaz fonksiyonu tekrar aktive edilir.

Çocuk güvenliği kilidi

Bu aygıt, çocukların yaralanabileceği veya cihaza zarar verebileceği endişesi taşıma-

dan cihazınızı gönül rahatlığı ile denetimsiz bırakabilmenizi sağlar. Bu fonksiyon, çamaşır makinesi çalışmadığı zaman bile aktif durumda kalır.

Bu seçeneği ayarlamanızın iki yolu vardır:

- 8** tuşuna basmadan önce: Makinenin çalıştırılması mümkün olmayacaktır.
- 8** tuşuna bastıktan sonra: Başka bir programın veya seçeneğin seçilmesi mümkün olmayacaktır.

Bu seçeneği aktive etmek veya devre dışı bırakmak için **5** ve **6** tuşlarına aynı anda 6 saniye kadar basıp,  simgesi görününceye veya kayboluncaya kadar basılı tutunuz.

GÜNLÜK KULLANIM

Çamaşırların yerleştirilmesi

Kapağın kolunu dikkatlice dışa doğru çekerek kapağı açınız. Çamaşırları yerleştirmeden önce, mümkün olduğunca silkeleyiniz ve tambura teker teker koyunuz. Kapağı kapatınız.

Hiçbir çamaşırın conta ve kapak arasında kalmadığından emin olun. Su sızıntısı ya da çamaşıra zarar gelme riski mevcuttur.

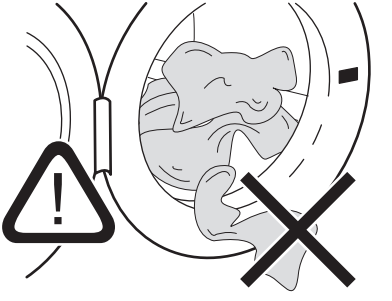

Deterjanın ve çamaşır yumuşatıcının ölçülmesi

Deterjan çekmecesini durana kadar dışarı çekiniz. Gerekli olan deterjan miktarını ölçünüz ve ana yıkama bölümüne (I) bölümüne veya seçili programa/seçeneğe uygun bölmeye koyunuz (daha fazla bilgi için "Deterjan çekmecesi" bölümüne bakınız).

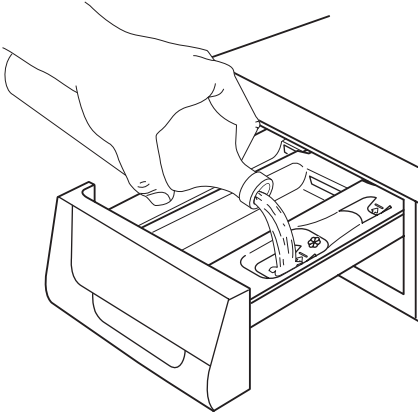

Eğer gerekirse, çamaşır yumuşatıcıyı (II) ile işaretli bölmeye koyunuz (kullanılan miktar çekmecedeki "MAX" işaretini geçmemelidir). Çekmeceyi yavaşça kapatınız.

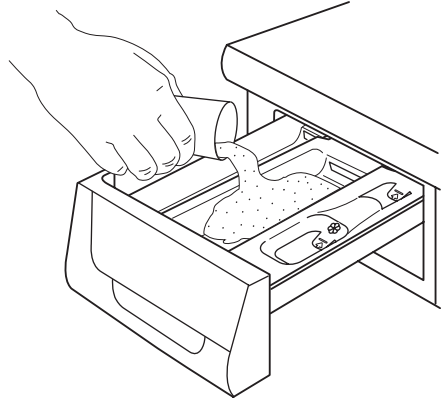

Program seçme düğmesini (1) kullanarak istenilen programın seçilmesi

Program seçme düğmesini istenilen programa getiriniz. Çamaşır makinesi, seçmiş olduğunuz programa uygun bir sıcaklık değeri önerir ve buna uygun maksimum sıkma hızını otomatik olarak seçer. İlgili tuşları kullanarak bu değerleri değiştirebilirsiniz. **8** tuşunun **yeşil** pilot ışığı yanıp sönmeye başlar.

Program seçme düğmesi saat yönünde veya saatin tersi yönde döndürülebilir. Programı sıfırlamak veya makineyi kapatmak için pozisyonuna getiriniz.

Programın sonunda makineyi kapamak için program seçme düğmesini konumuna getirin.

! Dikkat Makine çalışıyor haldeyken program seçme düğmesini başka bir programa getirirseniz, yanlış bir seçim yapıldığını bildirmek üzere **8** tuşunun **kırmızı** pilot ışığı 3 kez yanıp söner ve **Err** mesajı göstergede görüntülenir. Makine yeni seçilen programı uygulamayacaktır.

Program seçenek tuşları

Programa bağlı olarak, farklı fonksiyonlar kombine edilebilir. Bunlar, istenilen program seçildikten sonra ve **8** tuşuna basılmadan önce seçilmelidir.

2 tuşuna basarak sıcaklığın seçilmesi

Bir program seçildiğinde, cihaz otomatik olarak bu program için varsayılan sıcaklığı önerir.

Eğer çamaşırlarınızı farklı bir sıcaklıkta yıkamak istiyorsanız, sıcaklığı artırmak veya azaltmak için bu tuşa devamlı basınız.

3 tuşuna basarak sıkma hızının azaltılması

İsteddiğiniz programı seçtikten sonra, cihazınız bu program için öngörülen maksimum sıkma hızını otomatik olarak uygulayacaktır. Eğer çamaşırlarınızı farklı bir hızda sıkmak istiyorsanız, sıkma hızını değiştirmek için **3** tuşuna devamlı basınız. Karşılık gelen ışık yanacaktır.

Kullanılabilir seçeneklerin 3, 4 ve 5 tuşlarına basılarak seçilmesi

Programa bağlı olarak, farklı fonksiyonlar **8** tuşuna basılmadan önce kombine edilebilir. Bir seçenek seçildiğinde, ilgili pilot ışık yanar.

Eğer hatalı bir seçenek seçilirse, **8** tuşunun entegre **kırmızı** pilot ışığı 3 defa yanıp söner ve **Err** mesajı birkaç saniyelikliğine göstergede görüntülenir.

i Yıkama programları arasındaki uyumluluk ve seçenekler hakkında bilgi için "Yıkama programları" bölümüne bakınız.

6 tuşuna basarak Gecikmeli Başlatma fonksiyonunun seçilmesi

Programı başlatmadan önce eğer başlatma işleminin ertelenmesini isterseniz, istediğiniz gecikme süresini seçmek için **6** tuşuna devamlı basınız. Karşılık gelen pilot ışık yanar. Seçilen gecikme süresi değeri (20 saate kadar) gösterge ekranında birkaç saniyelikliğine görüntülenecektir, daha sonra programın süresi tekrar görüntülenecektir.

Bu seçeneği, programı ayarladıktan sonra ve **8** tuşuna basmadan önce seçmelisiniz. Gecikmeli başlatmayı, **8** tuşuna basmadan önce istediğiniz zaman iptal edebilirsiniz. Gecikmeli başlatmanın seçilmesi:

1. Programı ve istediğiniz diğer seçenekleri seçiniz.
2. **6** tuşuna basarak gecikmeli başlatma seçeneğini seçiniz.

3. **8** tuşuna basınız;
 - Makine saat bazında geri sayımı başlatır.
 - Program, seçilen gecikme süresi sona erer ermez başlar.

8 tuşuna bastıktan sonra gecikmeli başlatmanın iptal edilmesi:

1. **8** tuşuna basarak çamaşır makinesini BEKLEME durumuna ayarlayınız.
2. **0'** sembolü görüntülene kadar bir kez **6** tuşuna basınız.
3. Programı başlatmak için **8** tuşuna tekrar basınız.

Önemli Seçilen gecikme süresi sadece yıkama programı tekrar seçildikten sonra değiştirilebilir. Gecikmeli Başlatma seçeneği, **BOŞALTMA** programında **seçilemez**.

8 tuşuna basarak programın başlatılması

Seçilen programı başlatmak için **8** tuşuna basınız, **8** tuşunun yeşil pilot lambasının yanıp sönmeye durur.

Çalışan bir programı duraklatmak için, **8** tuşuna basınız; yeşil pilot ışık yanıp sönmeye başlar.

Programı kesintiye uğradığı yerden devam ettirmek için, **8 tuşuna tekrar** basınız. Eğer bir gecikmeli başlatma seçeneğini seçtiyseniz, makine geri sayıma başlayacaktır. Eğer hatalı bir seçenek seçilirse, **8** tuşunun **kırmızı** pilot ışığı 3 kez yanıp söner, **Err** mesajı birkaç saniyelikliğine görüntülenir.

10 tuşunu kullanarak Zaman Kontrolü seçeneğinin seçilmesi

Bu tuşlara devamlı basmak suretiyle, yıkama devrinin süresi artırılabilir veya azaltılabilir. Bir leke simgesi, seçilen leke derecesini belirtmek üzere göstergede görüntülenecektir. Bu seçenek sadece **Pamuklular**, **Sentetikler** ve **Hassas Çamaşırlar** programlarında kullanılabilir.

Leke seviyesi	Simge	Çamaşır tipi
Yoğun		Ağır kirli çamaşırlar için
Normal		Normal kirli çamaşırlar için
Günlük		Günlük kirlenen çamaşırlar için

Leke seviyesi	Simge	Çamaşır tipi
Hafif		Hafif kirli çamaşırlar için
Hızlı		Çok az kirli çamaşırlar için
Süper Hızlı ¹⁾		Kısa süreli kullanılmış veya giyilmiş çamaşırlar için
Havalandırma ¹⁾		Sadece havalandırılacak giysiler için
Hızlı Havalandırma ¹⁾		Sadece birkaç giysinin havalandırılması için

1) Çamaşır ağırlığını azaltmanızı öneririz (bkz. Yıkama programları tablosu).

2) Bu seçeneği seçtiğinizde, ilgili simge kısa bir süre ekrana gelir ve sonra hemen kaybolur.

Bir seçeneğin veya çalışan bir programın değiştirilmesi

Program başlamadan önce herhangi bir seçeneğin değiştirilmesi mümkündür. Herhangi bir değişiklik yapmadan önce, **8** tuşuna basarak makineyi duraklatmanız GEREKLİDİR (eğer Zaman Kontrolü seçeneğini değiştirmek isterseniz, çalışmakta olan programı iptal etmeli ve yeniden seçim yapmalısınız).

Çalışan bir programın değiştirilmesi sadece sıfırlamak (resetlemek) suretiyle mümkündür. Program seçme düğmesini önce **○** pozisyonuna, ardından seçmek istediğiniz yeni program pozisyonuna getiriniz. **8** tuşuna tekrar basarak yeni programı başlatınız. Tamburdaki yıkama suyu boşaltılmayacaktır.

Bir programın duraklatılması

Çalışan bir programı duraklatmak için **8** tuşuna basınız, karşılık gelen yeşil pilot ışık yanıp sönmeye başlar.

Programı **yeniden başlatmak** için aynı tuşa tekrar basınız.

Bir programın iptal edilmesi

Çalışmakta olan bir programı iptal etmek için, program seçme düğmesini **○** pozisyonuna getiriniz.

Böylece yeni bir program seçebilirsiniz.

Kapağın açılması

Program başladıktan sonra (veya erteleme süresi boyunca) kapak kilitli kalır, kapağı açmak isterseniz, öncelikle **8** tuşuna basarak makineyi BEKLEME durumuna alın.

Pilot ışık **9** hemen söner ve kapak açılabilir. Eğer pilot ışık yanık halde kalırsa, bu durum makinenin halen ısıtma işlemi uyguladığı ve su seviyesinin çok yüksek olduğu anlamına gelir. Hiçbir durumda, kapağı zorla açmaya çalışmayın!

Eğer kapağı açamıyorsanız ancak açmanız gerekiyorsa, program seçme düğmesini **○** pozisyonuna getirerek makineyi kapamanız gerekmektedir. Birkaç dakika sonra kapak açılabilir (**su seviyesine ve sıcaklığına dikkat edin!**).

Kapağı kapattıktan sonra, program ve seçenekleri tekrar seçmek ve **8** tuşuna basmak gerekir.

Programın sonunda

Makine otomatik olarak durur. Ekranda üç kez **0.00** yanıp söner ve **8** tuşunun pilot ışığı söner. Bazı sesli ikazlar verilir.

Eğer tamburda su bırakarak sona eren bir program veya seçenek seçilirse, kapağı açmadan önce suyun boşaltılması gerektiğini belirtmek üzere kapak kilitli durumda kalır. Suyu boşaltmadan önce, su boşaltılincaya kadar tambur düzenli aralıklarda çalışmaya devam eder.

Suyu boşaltmak için aşağıdaki talimatları takip edin:

1. Makineyi kapamak için program seçme düğmesini **○** konumuna alın.
2. Boşaltma veya sıkma programını seçin.
3. Gerekirse ilgili tuşa basarak sıkma hızını azaltın.
4. Şu tuşa basın **8**.

Programın sonunda, kapak kilidi devre dışı kalır ve kapak açılabilir. Makineyi kapamak için program seçme düğmesini **○** pozisyonuna getirin.

Çamaşırları tamburdan çıkarın ve tamburun boş olduğundan emin olmak için dikkatlice kontrol edin. Başka bir yıkama daha yapmayacaksanız, su musluğunu kapatın. Küf ve hoş olmayan kokuların oluşmasını önlemek amacıyla kapağı açık bırakın.

Bekletme modu: Program sona erdikten birkaç dakika sonra enerji tasarrufu sistemi

etkin hale getirilir. Gösterge parlaklığı azaltılır. Herhangi bir tuşa basıldığında cihaz enerji tasarrufu modundan çıkar.

YARARLI İPUÇLARI VE BİLGİLER

Çamaşırların sınıflandırılması

Her bir giysinin üzerindeki yıkama kodu sembolüne ve üreticinin yıkama talimatlarına uyun. Çamaşırları şu şekilde sınıflandırın: beyazlar, renkliler, sentetikler, hassaslar, yünüler.

Çamaşırları makineye koymadan önce

Beyazlarla renklileri asla bir arada yıkamayın. Yıkamada, beyazlar "beyazlığını" yitirebilir.

Yeni alınmış renkli giysiler ilk yıkamada renk verebilir; dolayısıyla bunlar ilk yıkamada ayrı yıkanmalıdır.

Yastık kılıflarının düğmelerini kapatınız, fermuarları çekiniz ve kanca ve çitçitleri kapatınız. Kemer veya uzun bant gibi şeyleri bağlayınız.

İnatçı lekeleri yıkamadan önce çıkartınız. Özellikle, kirli olan bölgeleri özel bir deterjanla veya macun deterjanla ovunuz. Perdeler ayrı bir özen gösteriniz. Kancaları çıkartınız veya hepsini bir torbaya veya fileye geçiriniz.

Lekelerin çıkartılması

İnatçı lekeler sadece su ve deterjanla çıkartılabilir. Dolayısıyla, bunların yıkanmadan önce ön işlemden geçirilmesi önerilir.

Kan: Taze lekelerle soğuk su uygulayınız. Kurumuş lekelerde, özel bir deterjanla gececeğe suya bastırınız ve sonra sabunlu suyla ovalayınız.

Yağlı boyalar: Leke çıkarıcı benzinle ıslatınız, çamaşırı yumuşak bir bez üzerine seriniz ve lekeyi çitileyiniz; birkaç kere tekrarlayınız.

Kurumuş gres lekeleri: Neftyağı ile ıslatınız, çamaşırı yumuşak bir zemin üzerine seriniz ve lekeyi parmaklarınızla ve pamuklu bir bezle ovunuz.

Pas: Sıcak suda çözülmüş oksalik asit veya bir pas giderici ürün soğuk halde uygulanır. Yakın tarihte meydana gelmiş eski pas lekelerine dikkat edin, çünkü kumaşın selüloz yapısı delik oluşumuna neden olacak şekilde daha önceden zarar görmüş olabilir.

Küf lekeleri: Ağartıcı uygulayın, iyice durulayın (sadece beyazlar ve solmaz renkliler).

Çimen: Hafifçe sabunlayın ve ağartıcı uygulayın (sadece beyazlar ve solmaz renkliler).

Tükenmez kalem ve tutkal: Asetonla ıslatın²⁾, giysiyi yumuşak bir bez üzerine serin ve lekeyi ovalayın.

Ruj: Yukarıda anlatıldığı gibi asetonla ıslatın, sonra metil alkol uygulayın. Kalmış olabilecek izleri ağartıcı ile çıkartın.

Kırmızı şarap: Su ve deterjana bastırın, durulayın asetik veya sitrik asit uygulayın, daha sonra tekrar durulayın. Kalmış olabilecek izleri ağartıcı ile çıkartın.

Mürekkep: Mürekkebin tipine göre, kumaşı önce asetonla²⁾, sonra asetik asitle ıslatın; beyaz kumaş üzerinde kalan izleri ağartıcı ile çıkartın ve sonra iyice durulayın.

Zift lekeleri: Önce leke çıkarıcı, metil alkol (mavi ispirto) veya benzinle ön işlemden geçirin, sonra macun deterjanla ovalayın.

Deterjanlar ve katkı maddeleri

İyi yıkama sonuçlarının elde edilmesi ayrıca deterjan seçimine ve israfı önleme ve çevreyi koruma için doğru miktarda deterjan kullanımına bağlıdır.

Ekolojik tipte olsa bile deterjanlar, fazla miktarda kullanıldıklarında doğanın hassas dengeğini bozabilen maddeler içerir.

Deterjan seçimi kumaşın tipine (hassas, yünü, pamuklu, vs.), rengine, yıkama sıcaklığına ve kir derecesine göre yapılır.

Genelde kullanılan tüm çamaşır makinesi deterjanları bu makede de kullanılabilir:

- Her türlü kumaş için toz deterjanlar
- Hassas çamaşırlar (maks. 60°C) ve yünüler için toz deterjanlar
- Tüm çamaşır tiplerinde tercihen düşük sıcaklıkta yıkama programları için (maks. 60°C) veya sadece yünüler için özel sıvı deterjanlar.

Deterjan ve kullanılacak katkı maddeleri, yıkama programı başlatılmadan önce deterjan çekmecesinin uygun bölmelerine konmalıdır.

2) Suni ipekler üzerinde aseton uygulamayın

Eğer sıvı deterjanlar kullanılıyorsa, **ön yıkamasız** bir program seçilmelidir.

Çamaşır makinesi, konsantre deterjanın en uygun şekilde kullanımı için bir devridaim sistemine sahiptir.

Kullanılacak miktarlarla ilgili üretici önerilerine riayet ediniz ve **deterjan çekmecesindeki "MAX" işaretini geçmeyiniz.**

Kullanılacak deterjan miktarı

Deterjan tipi ve miktarı, çamaşırın tipine, yük ağırlığına, lekenin zorluğuna ve kullanılan suyun sertliğine bağlıdır.

Cihaz üreticisinin kullanılacak miktarlar hakkındaki talimatlarına riayet ediniz.

Aşağıdaki hallerde daha az deterjan kullanınız:

- Az miktarda çamaşır yıkıyorsanız,
- Çamaşır hafif kirli ise,
- Yıkama esnasında çok fazla köpük oluşuyorsa.

Su sertliği dereceleri

Su sertliği, sertlik "derecesi" cinsinden belirtilir. Bölgenizdeki suyun sertliği hakkında bilgiyi ilgili su işleri idaresinden veya yerel yetkilinizden elde edebilirsiniz. Eğer su sertlik derecesi orta veya yüksek ise, üretici firmasının talimatlarına daima uymak suretiyle bir su yumuşatıcı eklemenizi öneririz. Sertlik derecesi yumuşak ise, deterjan miktarını tekrar ayarlayınız.

YIKAMA PROGRAMLARI

Program - Maksimum ve Minimum Sıcaklık - Program Açıklaması - Maksimum Sıkma Hızı - Maksimum Çamaşır Yüğü - Çamaşır Tipi	Seçenekler	Deterjan Bölmesi
Pamuklular 90° - Soğuk Ana yıkama - Durulamalar Maksimum hızda sıkma Maks. çamaşır miktarı 9 kg - Azaltılmış çamaşır miktarı 4 kg Beyaz ve renkli pamuklular (normal kirli çamaşırılar).	DEVİR DÜŞÜRME SUDA BEKLETME SIKMASIZ ÖN YIKAMA ¹⁾ EKSTRA DURULAMA ZAMAN KONTROLÜ ²⁾	
Sentetikler 60° - Soğuk Ana yıkama - Durulamalar Maksimum sıkma hızı 900 dev./dk. Maks. çamaşır miktarı 4 kg - Azaltılmış çamaşır miktarı 2 kg Sentetik veya karışık kumaşlar: iç çamaşırın, renkli giysiler, çekmez gömlekler, bluzlar.	DEVİR DÜŞÜRME SUDA BEKLETME SIKMASIZ ÖN YIKAMA ¹⁾ EKSTRA DURULAMA ZAMAN KONTROLÜ ²⁾	
Narin çamaşırılar 40° - Soğuk Ana yıkama - Durulamalar Maksimum sıkma hızı 700 dev./dk. Maks. çamaşır miktarı 4 kg - Azaltılmış çamaşır miktarı 2 kg Narin kumaşlar: akrilikler, viskozlar, polyesterler.	SUDA BEKLETME SIKMASIZ ÖN YIKAMA ¹⁾ EKSTRA DURULAMA ZAMAN KONTROLÜ ²⁾	

Program - Maksimum ve Minimum Sıcaklık - Program Açıklaması - Maksimum Sıkma Hızı - Maksimum Çamaşır Yüğü - Çamaşır Tipi	Seçenekler	Deterjan Bölmesi
<p>Yünlüler / Elde yıkama</p> <p>40° - Soğuk</p> <p>Ana yıkama - Durulamalar</p> <p>Maksimum sıkma hızı 900 dev./dk.</p> <p>Maks. çamaşır miktarı 2 kg</p> <p>Makinede yıkanabilir yünlüler ve ayrıca «elde yıkanabilir» sembolünü taşıyan elde yıkanabilir yünlüler ve hassas çamaşırlar için yıkama programıdır.</p> <p>Not: Tek bir çamaşır veya çok hacimli çamaşırlar dengeye neden olabilir. Cihaz son sıkma aşamasını gerçekleştirmezse, daha fazla çamaşır koyun, çamaşırları elinizle tamburun içinde dağıtın ve sonra sıkma programını seçin.</p>	DEVİR DÜŞÜRME SUDA BEKLETME SIKMASIZ	 
<p>İç çamaşırları</p> <p>40° - Soğuk</p> <p>Ana yıkama - Durulamalar</p> <p>Maksimum sıkma hızı 900 dev./dk.</p> <p>Maks. çamaşır miktarı 1 kg</p> <p>Bu program, kadın iç çamaşırları ve sütyenler gibi çok narin çamaşırlar için uygundur. Maksimum sıkma hızı otomatik olarak düşürülür.</p>	DEVİR DÜŞÜRME SUDA BEKLETME SIKMASIZ	 
<p>Durulama</p> <p>Durulama - Uzun süreli sıkma</p> <p>Maksimum hızda sıkma</p> <p>Maks. çamaşır miktarı 9 kg</p> <p>Bu program ile elde yıkanmış olan pamuklu giysilerin durulanması ve sıkılması mümkündür. Durulama etkisini artırmak için EKSTRA DURULAMA seçeneğini seçin. Makine bazı ek durulama programları uygulayacaktır.</p>	DEVİR DÜŞÜRME SUDA BEKLETME SIKMASIZ EKSTRA DURULAMA	
<p>Boşaltma</p> <p>Suyu boşaltma</p> <p>Maks. çamaşır miktarı 9 kg</p> <p>Tamburda su bırakarak sona eren bir seçenikle birlikte çalıştırılan programlarda son durulama suyunun boşaltılması içindir.</p>		
<p>Sıkma</p> <p>Su boşaltma ve uzun süreli sıkma</p> <p>Maksimum hızda sıkma</p> <p>Maks. çamaşır miktarı 9 kg</p> <p>Elde yıkanan çamaşırlar ve tamburda su bırakarak sona eren bir seçenikle birlikte çalıştırılan programlardan sonra bağımsız sıkma yapmak içindir. Sıkılacak olan çamaşırlara uygun hale getirmek üzere ilgili tuşu kullanarak sıkma hızını seçebilirsiniz.</p>	DEVİR DÜŞÜRME	

Program - Maksimum ve Minimum Sıcaklık - Program Açıklaması - Maksimum Sıkma Hızı - Maksimum Çamaşır Yüğü - Çamaşır Tipi	Seçenekler	Deterjan Bölmesi
<p>Soğuk yıkama 90° - 40° Ana yıkama - Durulamalar Maksimum hızda sıkma Maks. çamaşır miktarı 9 kg Beyaz ve solmaz renkli pamuklular. Bu program hafif veya normal kirli pamuklu çamaşırlar için seçilebilir. Sıcaklık düşer ve yıkama süresi artar. Böylece, enerjiden tasarruf sağlanırken iyi bir yıkama sonucu alınmış olur.</p>	DEVİR DÜŞÜRME SUDA BEKLETME SIKMASIZ ÖN YIKAMA ¹⁾ EKSTRA DURULAMA	  
<p>Yorgan 40° - 30° Ana yıkama - Durulamalar Maksimum sıkma hızı 700 dev./dk. Maks. çamaşır miktarı 2 kg Tek yıkanabilir sentetik battaniye veya yorgan içindir.</p>		 
<p>Kolay Ütü 60° - Soğuk Ana yıkama - Durulamalar Maksimum sıkma hızı 900 dev./dk. Maks. çamaşır miktarı 1 kg Bu tuşa basıldığında, çamaşırlar nazikçe yıkanır ve kırışıklık yaratmayacak şekilde sıkılır. Böylece ütüleme daha kolay hale gelir. Ayrıca, makine bazı ek durulamalar uygular.</p>	DEVİR DÜŞÜRME SUDA BEKLETME SIKMASIZ ÖN YIKAMA ¹⁾ EKSTRA DURULAMA	  
<p>Hızlı 30° Ana yıkama - Durulamalar Maksimum sıkma hızı 900 dev./dk. Maks. çamaşır miktarı 1 kg Sadece havalandırılması gereken çamaşırlar için ideal kısa yıkama programıdır.</p>	DEVİR DÜŞÜRME SUDA BEKLETME SIKMASIZ	 
<p>Gömlekler 30° Ana yıkama - Durulamalar Maksimum sıkma hızı 900 dev./dk. Maks. çamaşır miktarı 1 kg Hafif kirli gömlekler için yıkama programıdır.</p>	DEVİR DÜŞÜRME SIKMASIZ	 
<p>Soğuk Yıkama Soğuk Ana yıkama - Durulamalar Maksimum sıkma hızı 1200 dev./dk. Maks. çamaşır miktarı 3 kg Pamuklu, sentetik ya da karışık kumaşlardan yapılmış hafif kirli çamaşırlar için yüksek enerji verimli soğuk yıkama programıdır. Bu program, soğuk suda aktif olabilen deterjanların kullanılmasını gerektirmektedir. İpu-cu: Su giriş sıcaklığının 6°C'den düşük olması durumunda, makine kısa bir ısınma aşaması gerçekleştirecektir. Deterjan, cihazla birlikte verilen veya ayrıca temin edilebilen uygun bir deterjan dozu ayarlama kapağı ile birlikte kullanılmalıdır (deterjan üreticisi tarafından önerilen deterjan miktarını kullanın).</p>	DEVİR DÜŞÜRME SIKMASIZ SUDA BEKLETME EKSTRA DURULAMA	 

Program - Maksimum ve Minimum Sıcaklık - Program Açıklaması - Maksimum Sıkma Hızı - Maksimum Çamaşır Yüğü - Çamaşır Tipi	Seçenekler	Deterjan Bölmesi
O = KAPAMA Çalışmakta olan yıkama programını iptal etmek veya makineyi kapamak içindir.		

1) Sıvı deterjanlar kullanılıyorsa, ÖN YIKAMA aşaması bulunmayan bir program seçilmelidir.

2) Eğer Süper Hızlı Yıkama seçeneğini **10** tuşuna basarak seçerseniz, maksimum çamaşır miktarını bu tabloda belirtildiği şekilde azaltmanızı öneririz. Tam yük mümkün olmakla birlikte, temizleme sonuçlarında kötüleşmeye neden olabilmektedir. Havalandırma veya Hızlı Havalandırma seçeneğini seçerseniz, çamaşır miktarını daha da azaltmanızı öneririz.

BAKIM VE TEMİZLİK

⚠ Uyarı Herhangi bir temizlik veya bakım işlemi yapmadan önce cihazın elektrik beslemesini kesmeniz (fişini çekmeniz) gerekmektedir.

Kireç çözme

Kullandığımız su normalde kireç içerir. Makinede periyodik olarak bir su yumuşatıcı toz kullanılması iyi bir fikirdir. Bunu, bir çamaşır yıkama işleminden ayrı olarak ve yumuşatıcı üreticisinin talimatlarına göre yapınız. Bu işlem, kireç kalıntılarının oluşumunu önlemeye yardımcı olacaktır.

Her yıkamadan sonra

Kapağı bir süre açık bırakınız. Bu durum, cihazın içerisinde küf ve artık su kalıntı kokularının önlenmesine yardımcı olacaktır. Bir yıkamadan sonra kapağın açık bırakılması ayrıca kapak contasının da korunmasına yardımcı olacaktır.

Koruyucu yıkama

Düşük sıcaklıktaki yıkama işlemlerinin kullanımını, tambur içinde kalıntıların oluşmasına neden olabilir.

Düzenli aralıklarla bir koruyucu yıkama işlemi uygulanmasını öneririz.

Bir koruyucu yıkama işlemi için:

- Tamburda çamaşır olmamalıdır.
- En sıcak pamuklu yıkama programını seçiniz.
- Biyolojik özellikleri olan bir toz deterjandan normal ölçekte kullanınız.

Dış temizlik

Cihazın dış kasasını sadece sabun ve su ile temizleyiniz ve iyice kurulayınız.

Önemli Cihazın gövdesini temizlemek için metil alkol, çözücüler veya benzeri ürünler kullanmayınız.

Deterjan çekmecesinin temizlenmesi

Deterjan çekmecesini düzenli olarak temizlenmelidir.

Yıkama toz deterjanı ve katkı maddesi çekmecesini düzenli olarak temizlenmelidir. Çekmeceyi, dili aşağı doğru bastırarak ve dışarı doğru çekerek çıkartınız.

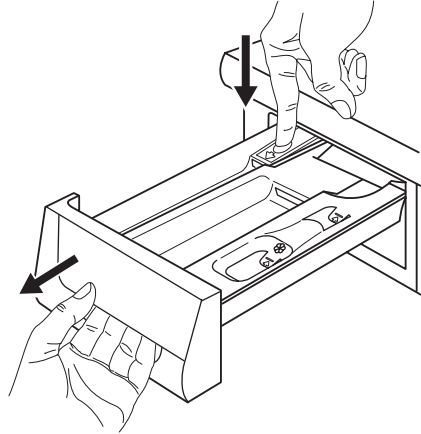

Birikmiş toz kalıntılarını çıkartmak için akan bir musluk altında yıkayınız. Temizliği daha rahat yapmak için, katkı maddesi bölmesinin üst kısmı çıkartılmalıdır. Tüm kısımları su ile temizleyiniz.

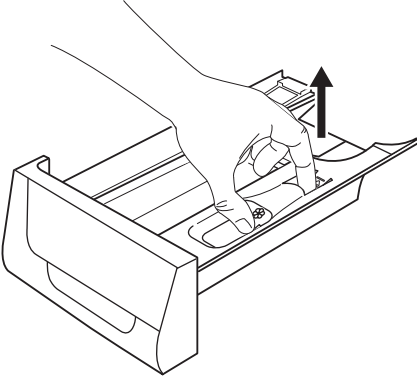

Dağıtıcı çekmecesini bir fırça ile temizleyiniz.

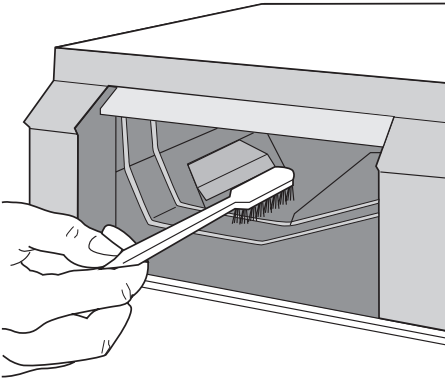

Yıkama tamburu

Yıkama veya musluk suyu içerisindeki demir içeren yabancı maddelerin paslanmasından dolayı tambur içerisinde pas birikintileri oluşabilir.

Önemli Tamburu asitli kireç çözücü maddeler, klor içeren aşındırıcı maddeler veya demir ya da çelik yünü ile temizlemeyiniz.

1. Tamburda bulunan pas birikintilerini paslanmaz çelikler için özel temizleme maddeleri ile temizleyiniz.

2. Olası temizleme maddesi artıklarını temizlemek için, makineye çamaşır koymadan bir yıkama devri başlatınız. Program: Maksimum sıcaklıkta Kısa Süreli Pamuklu Programı çalıştırınız ve yak. 1/4 ölçek deterjan ekleyiniz.

Kapak contası

Kapak contasını ara sıra kontrol ediniz ve lastik körükler arasına sıkışmış nesnelere varsa çıkartınız.

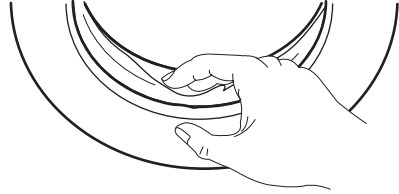

Tahliye pompası

Düzenli olarak tahliye pompasını kontrol edin ve temiz olduğundan emin olun. Pompayı düzenli olarak ve/veya aşağıdaki durumlarda kontrol edin:

- Cihaz suyu boşaltmıyorsa.
- Tambur dönemiyorsa.
- Tahliye pompasının tıkanması sonucu cihazdan sıra dışı sesler geliyorsa.
- Su tahliyesiyle ilgili bir sorun tespit edilmişse (daha fazla bilgi için bkz. "Servisi aramadan önce" bölümü).

⚠ Uyarı

1. Elektrik fişini prizden çekin.
2. Cihaz çalışır vaziyetteyken filtreyi sökmeyin. Cihaz içerisindeki su sıcaksa tahliye pompasını temizlemeyin. Tahliye pompasını temizlemeden önce su soğumalıdır.

Tahliye pompasını temizlemek için:

1. Pompanın kapağını açın.

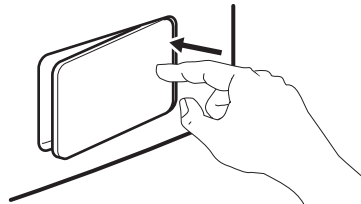

2. Çıkan suyu toplamak için tahliye pompası girintisinin altına bir kap koyun.
3. İki kola birden basın ve suyun dışarı doğru akması için tahliye menfezi ileriye çekin.

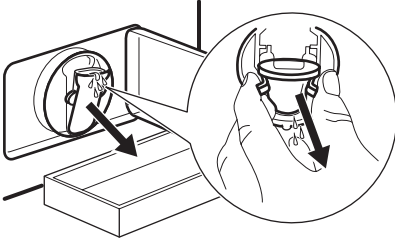

4. Kap suyla dolduğunda, tahliye menfezi tekrar yerine koyun ve kabı boşaltın. Tahliye pompasından hiç su çıkmayınca kadar 3 ve 4 no'lu adımları arka arkaya uygulayın.

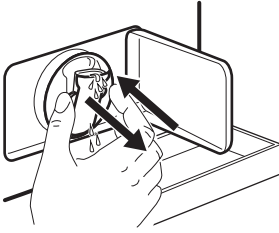

5. Tahliye menfezi geriye çekin.
6. Filtreyi çevirerek çıkarın.

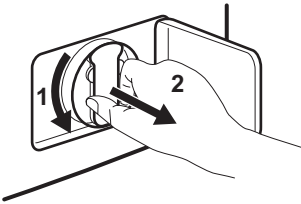

7. Tüy ve diğer nesnelere pompadan çıkarın.

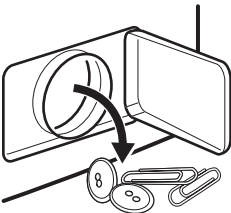

8. Pompa çarkının döndüğünden emin olun. Aksine bir durumun oluşması halinde, yetkili servisi arayın.

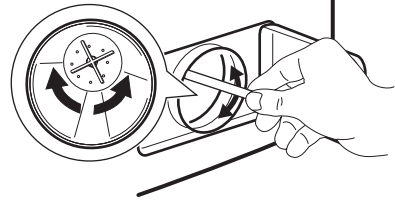

9. Su musluğu altında filtreyi temizleyin ve ardından pompa içerisindeki özel kılavuzlar içine geri koyun.
10. Sızıntıların önüne geçmek için filtreyi doğru şekilde sıktığınızdan emin olun.

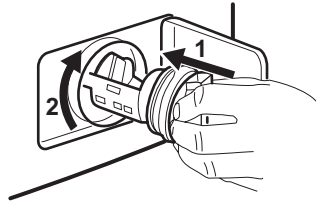

11. Tahliye pompası kapağını kapatın.

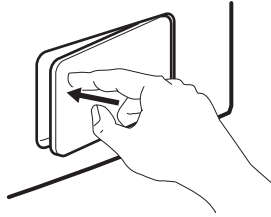

⚠ Uyarı

Bir yıkama programı sırasında pompa kapağını asla çıkarmayın, cihaz yıkama programını tamamlayana ve boşaltma işlemini bitirene kadar bekleyin. Pompa kapağını yerine takarken, kaçak yapmayacak ve çocukların çıkarması mümkün olmayacak şekilde sıkıldığından emin olun.

Su giriş filtrelerinin temizlenmesi

Makinenin su alması gerekenden daha uzun zaman alıyorsa, su giriş hortumundaki filtrenin tıkalı olup olmadığını kontrol ediniz

1. Su musluğunu kapatınız.
2. Su giriş hortumunu çıkartınız

- Hortumun içerisindeki filtreyi sert bir fırça ile temizleyiniz.

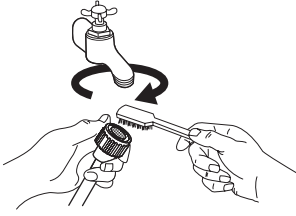

- Hortumu tekrar musluğa takınız.
- Hortumu makineden gevşeterek çıkartınız. Su dökülebileceğinden, yakınızdaki bir silme bezi bulundurunuz.
- Valfin içindeki filtreyi, sert bir fırçayla veya bir bez parçasıyla temizleyiniz.

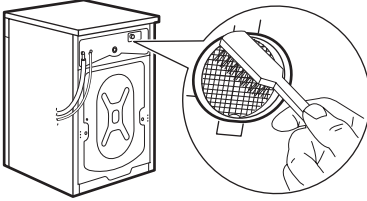

- Hortumu makineye geri takınız ve bağlantının sızdırmazlığını kontrol ediniz.
- Su musluğunu açınız.

Acil durum boşaltması

Cihaz suyu tahliye edemiyorsa, makineyi boşaltmak için aşağıdaki prosedürü uygulayın:

- Cihazın fişini prizden çekin.
- Su musluğunu kapatın.
- Gerekirse, su soğuyana kadar bekleyin.
- Pompanın kapağını açın.
- Tahliye pompası girintisinin altına gelecek şekilde zemine bir kap koyun.

- İki kola birden basın ve suyun dışarı doğru akması için tahliye menfezi ileriye çekin.
- Kap suyla dolduğunda, tahliye menfezi ni tekrar yerine koyun ve kabı boşaltın. Suyun akması durana kadar bu işlemi tekrarlayın.
- Gerekirse pompayı temizleyin ('Tahliye pompası' bölümüne bakın).
- Tahliye pompası kapağını kapatın. Acil boşaltma prosedürüyle su tahliyesi yaptığınızda, tahliye sistemini tekrar etkinleştirmeniz gerekir:
- Deterjan gözünün ana yıkama bölümüne 2 litre su koyun.
- Suyu boşaltmak için programı başlatın.

Donmaya karşı önlemler

Makine, sıcaklığın 0°C'nin altına düşebileceği bir alana kurulmuşsa, kalan suyu giriş hortumundan ve tahliye pompasından boşaltın.

- Fişini prizden çekin.
- Su musluğunu kapatın.
- Su giriş hortumunu musluktan çıkarın.
- Giriş hortumunun iki ucunu bir kap içine koyun ve suyun hortumdan dışarı akmasına izin verin.
- 'Acil durum boşaltması' bölümünde açıklandığı gibi tahliye pompasını boşaltın.
- Tahliye pompası boş olduğunda, su giriş hortumunu tekrar takın.

⚠ Uyarı

Cihazı tekrar kullanmadan önce sıcaklığın 0°C'den fazla olduğundan emin olun. Üretici düşük sıcaklıklardan kaynaklanan hasarlardan sorumlu değildir.

SERVİSİ ARAMADAN ÖNCE

Belirli problemler bazı basit kontrol ve bakımların yapılmamasından kaynaklanır ve bir mühendisi aramaya gerek kalmadan basit bir şekilde çözülebilir. Yetkili servisinizi aramadan önce lütfen aşağıdaki kontrol listesini uygulayınız.

Makine açık haldeyken, makinenin çalışmadığını belirtmek üzere **8** tuşunun **kırmızı** pilot ışının yanıp sönmesi, aşağıdaki alarm kodlarından birisinin gösterge ekranında gö-

rünmesi ve aynı zamanda her 20 saniyede bir bazı sesli ikaz sinyallerinin verilmesi mümkündür:

- **E10** : Su beslemesiyle ilgili problem.
- **E20** : Su tahliyesiyle ilgili problem.
- **E40** : Kapak açık.

Problem giderildikten sonra, programı yeniden başlatmak için **8** tuşuna basınız. Tüm kontrollerden sonra problem hala geçme-

diyse, yerel yetkili servisinizle temasa geçiniz.

Sorun	Olası neden / Çözüm
Çamaşır makinesi çalışmaya başlamıyor:	<p>Kapak kapanmamıştır. E40</p> <ul style="list-style-type: none"> • Kapağı sıkıca kapatın. <p>Cihazın fişi prize tam olarak takılmamıştır.</p> <ul style="list-style-type: none"> • Fişi prize takın. <p>Prizde elektrik beslemesi yoktur.</p> <ul style="list-style-type: none"> • Lütfen evinizin elektrik tesisatını kontrol edin. <p>Ana sigorta yanmıştır.</p> <ul style="list-style-type: none"> • Sigortayı değiştirin. <p>Program seçme düğmesi doğru konumlandırılmamıştır ve/veya 8 tuşuna basılmamıştır.</p> <ul style="list-style-type: none"> • Lütfen program seçme düğmesini çevirin ve 8 tuşuna tekrar basın. <p>Gecikmeli başlatma fonksiyonu seçilmiştir.</p> <ul style="list-style-type: none"> • Çamaşırılar hemen yıkanacaksa, gecikmeli başlatmayı iptal edin. <p>Çocuk Güvenliği Kilidi etkinleştirilmiştir.</p> <ul style="list-style-type: none"> • Çocuk Güvenliği Kilidini devre dışı bırakın.
Makine su almıyor:	<p>Su musluğu kapalıdır. E10</p> <ul style="list-style-type: none"> • Su musluğunu açın. <p>Giriş hortumu ezilmiş veya bükülmüştür. E10</p> <ul style="list-style-type: none"> • Giriş hortumu bağlantısını kontrol edin. <p>Giriş hortumundaki filtre veya giriş valfi filtresi tıkanmıştır. E10</p> <ul style="list-style-type: none"> • Su giriş filtrelerini temizleyin (ayrıntılı bilgi için 'Su giriş filtrelerinin temizlenmesi' bölümüne bakın). <p>Kapak tam olarak kapatılmamıştır. E40</p> <ul style="list-style-type: none"> • Kapağı sıkıca kapatın.
Makine su alıyor sonra hemen boşaltıyor:	<p>Tahliye hortumunun ucu çok alçaktadır.</p> <ul style="list-style-type: none"> • «Su tahliyesi» bölümündeki ilgili paragrafa bakın.
Makine boşaltma yapmıyor ve/veya sıkıyor:	<p>Tahliye hortumu ezilmiş veya bükülmüştür. E20</p> <ul style="list-style-type: none"> • Tahliye hortumu bağlantısını kontrol edin. <p>Tahliye filtresi tıkanmıştır. E20</p> <ul style="list-style-type: none"> • Tahliye filtresini temizleyin. <p>Tamburda su bırakarak sona eren veya tüm sıkma aşamalarını atlayan bir program veya seçenek seçilmiştir.</p> <ul style="list-style-type: none"> • Boşaltma veya sıkma programını seçin. <p>Çamaşırılar tamburun içinde eşit olarak dağıtılmamıştır.</p> <ul style="list-style-type: none"> • Çamaşırılar tambur içinde yeniden dağıtın.
Zeminde su var:	<p>Çok fazla deterjan veya uygun olmayan (çok fazla köpük oluşumuna neden olan) deterjan kullanılmıştır.</p> <ul style="list-style-type: none"> • Deterjan miktarını azaltın veya başka bir deterjan kullanın. <p>Giriş hortumu bağlantılarından birinde kaçak olup olmadığını kontrol edin. Hortumun içinden su geçerken bunu anlamak her zaman kolay değildir; nemli olup olmadığını bakın.</p> <ul style="list-style-type: none"> • Su giriş hortumu bağlantısını kontrol edin. <p>Tahliye ya da giriş hortumu hasar görmüştür.</p> <ul style="list-style-type: none"> • Yenisiyle değiştirin. <p>Temizlendikten sonra filtre yerine düzgün takılmamıştır.</p> <ul style="list-style-type: none"> • Filtreyi sıkıca yerine takın.

Sorun	Olası neden / Çözüm
Yetersiz yıkama sonuçları:	<p>Çok az veya uygun olmayan deterjan kullanılmıştır.</p> <ul style="list-style-type: none"> Deterjan miktarını artırın veya başka bir deterjan kullanın. İnatçı lekeler, yıkamadan önce işlemde geçirilmemiştir. İnatçı lekeleri çıkarmak için ticari temizlik ürünleri kullanın. <p>Doğru sıcaklık değeri seçilmemiştir.</p> <ul style="list-style-type: none"> Doğru sıcaklığı seçip seçmediğinizi kontrol edin. <p>Cihaza aşırı miktarda çamaşır konulmuştur.</p> <ul style="list-style-type: none"> Çamaşır miktarını azaltın.
Kapak açılmıyor:	<p>Program hala çalışmaktadır.</p> <ul style="list-style-type: none"> Yıkama programının sona ermesini bekleyin. <p>Kapı kilidi henüz açılmamıştır.</p> <ul style="list-style-type: none"> Sembolün ya da ışığın (modele bağlı olarak)  sönmesini bekleyin. <p>Tamburda hala su vardır.</p> <ul style="list-style-type: none"> Suyu boşaltmak için boşaltma veya sıkma programını seçin.
Makine titriyor veya gürültülü çalışıyor:	<p>Nakiye civataları ve ambalaj malzemeleri çıkarılmamıştır.</p> <ul style="list-style-type: none"> Cihazın montajının doğru bir şekilde yapıldığından emin olun. <p>Destek ayakları ayarlanmamıştır.</p> <ul style="list-style-type: none"> Cihazın düzlemselliğini kontrol edin. Çamaşır lar tamburun içinde eşit olarak dağıtılmamıştır. Çamaşır ları tambur içinde yeniden dağıtın. <p>Tamburda çok az çamaşır olabilir.</p> <ul style="list-style-type: none"> Daha fazla çamaşır koyun.
Sıkma işlemi geç başlıyor veya makine sıkma yapmıyor:	<p>Çamaşır lar tambur içinde eşit oranda dağılmadığından elektronik dengesizlik tespit cihazı devreye girmiştir. Tamburun ters yönde dönme hareketiyle çamaşır lar yeniden dağıtılır. Bu durum, dengesizlik ortadan kalkıncaya kadar birkaç defa daha olabilir ve normal sıkma işlemi devam eder. Eğer 10 dakika sonra, çamaşır lar tamburda hala eşit oranda dağılmamışsa, makine sıkma işlemi yapmayacaktır. Bu durumda, çamaşır ları elinizle dağıtın ve sıkma programını seçin.</p> <ul style="list-style-type: none"> Çamaşır ları tambur içinde yeniden dağıtın. Çamaşır miktarı çok azdır. Daha fazla çamaşır koyun, çamaşır ları elinizle tamburun içinde dağıtın ve sonra sıkma programını seçin.
Makine sıra dışı sesler çıkarıyor:	<p>Makine, diğer klasik motorlara göre daha farklı ses çıkaran tipte bir motorla donatılmıştır. Bu yeni motor, sıkma işlemi yaparken daha yumuşak bir başlatmayı, çamaşır ların tamburda daha homojen dağılmasını ve ayrıca makinenin daha dengeli olmasını sağlar.</p>
Tambur içinde su görünmüyor:	<p>Modern teknolojiyle üretilmiş makineler, performansı etkilemeksizin daha az su kullanarak çok ekonomik çalışırlar.</p>

Eğer problemi tanımlayamıyor veya çözemiyorsanız, servis merkezimize temasa geçin. Telefon açmadan önce, makinenin modelini, seri numarasını ve satın alma tarihinizi not edin: servis merkezi bu bilgileri isteyecektir.

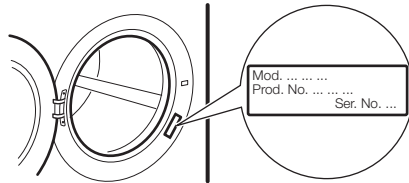

TEKNİK VERİLER

Boyutlar	Genişlik Yükseklik Derinlik Derinlik (Genel boyutlar)	60 cm 85 cm 60 cm 63 cm
Elektrik bağlantısı Voltaj - Toplam güç - Sigorta	Elektrik bağlantısı hakkında bilgiler, cihaz kapağının iç kenarındaki bilgi etiketinde yazılıdır.	
Su besleme basıncı	Minimum Maksimum	0,05 MPa 0,8 MPa
Maksimum Yükleme	Pamuklu	9 kg
Sıkma Hızı	Maksimum	1200 dev./dk.

TÜKETİM DEĞERLERİ

Program ¹⁾	Enerji tüketimi (KWh) ²⁾	Su tüketimi (litre) ²⁾
Beyaz Pamuklular 95°C	2.8	80
Pamuklular 60°C	1.65	75
Pamuklular 40°C	0.9	75
Sentetikler 40°C	0.55	50
Narin Çamaşırlar 40°C	0.6	67
Yünlüler / Elde yıkama 30°C	0.35	59

1) Program zamanı için gösterge ekranına bakın.

2) Bu tablodaki tüketim bilgileri sadece tanım amaçlıdır. Bu, çamaşının miktarına ve tipine, su kaynağının sıcaklığına ve ortam sıcaklığına göre değişiklik gösterebilir.

Enerji Etiket tüketim değerleri için standart programlar

Pamuklu 60°C ekonomi ve pamuklu 40°C ekonomi programları, normal şekilde kirlenmiş pamuklu çamaşırlar için standart pamuklu programlardır. Bu programlar, normal şekilde kirlenmiş pamuklu çamaşırların temizlenmesi için uygundur ve bu tip pa-

muklu çamaşırların yıkanmasında enerji ve su tasarrufu bakımından en verimli programlardır.

EN60456 ile uyumludurlar.

i Mevcut su sıcaklığı belirtilen program sıcaklığından farklı olabilir.

MONTAJ

Ambalajdan çıkartma

Cihazı kullanmadan önce tüm nakliye cıvataları ve ambalaj malzemeleri çıkartılmalıdır. Nakliye amaçlı kullanılan tüm malzemeleri muhafaza etmeniz önerilir, böylece makinenin ileride tekrar taşınması gerektiğinde tekrar kullanılabilirsiniz.

1. Tüm ambalaj malzemeleri çıkartıldıktan sonra, alt kısmındaki polistiren tabanı çıkartmak için makine arka tarafının üzerine dikkatlice yatırılmalıdır.

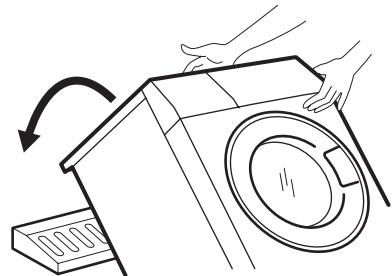

2. Cihazın arka tarafındaki elektrik kablo-sunu ve su giriş ile boşaltma hortumunu hortum tutuculardan çıkarınız.

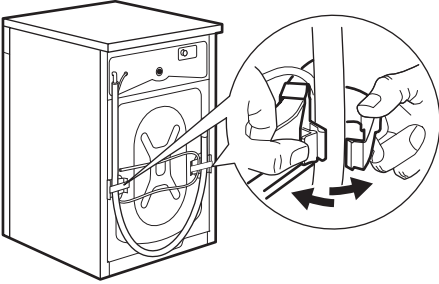

3. Üç civatayı sökün.

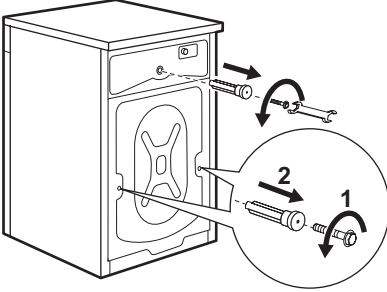

4. İlgili plastik pulları kaydırarak çıkartın.

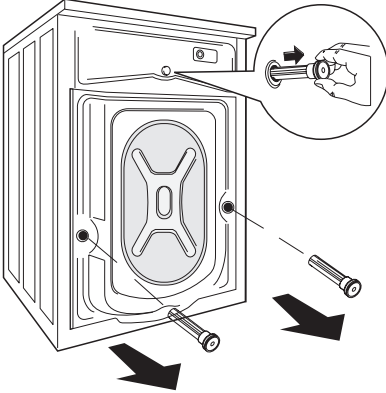

5. Kapağı açın ve kapak contasına takılı polistiren bloğu çıkarın.

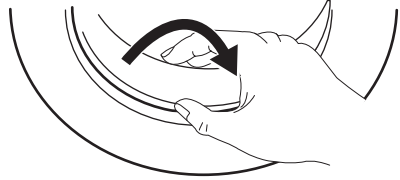

6. Küçük üst deliğe ve iki büyük deliğe kullanma kılavuzunun içinde bulunduğu torbadaki ilgili plastik tıkaç kapaklarını takınız.

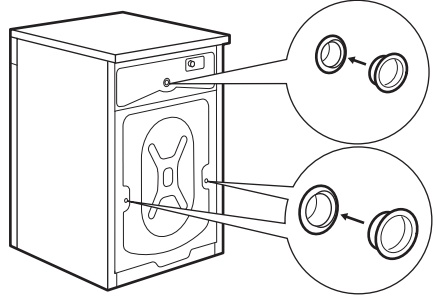

Konumlandırma

Makineyi düz ve sert bir zemin üzerine monte ediniz. Makine etrafındaki hava dolaşımının halı, kilim, vs. gibi eşyalarla engellenmediğinden emin olunuz. Makinenin duvara veya diğer mutfak ünitelerine temas etmediğinden emin olunuz. Ayaklarını yükseltip alçaltmak suretiyle çamaşır makinesinin seviyesini ayarlayınız. Ayaklar, kendinden kilitlemeli bir kilit somunu içerdiğinden ayarlanması zor olabilir, ancak makine düz ve dengeli **OLMALIDIR**. Gerekirse bir su terazisi ile düzlemsellik ayarını kontrol ediniz. Herhangi gerekli bir ayarlama bir somun anahtarıyla yapılabilir. Doğru seviye ayarı, makine çalışırken titreşimi, gürültüyü ve makinenin kaymasını önler.

! **Dikkat** Zemindeki herhangi bir engebeyi dengelemek için makinenin altına asla dolap, tahta veya benzeri bir nesne koymayınız.

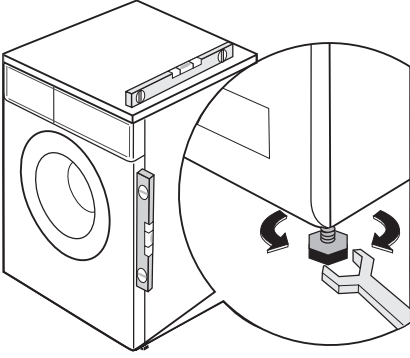

Lastik ayak kiti (4055126249)

Yetkili bayinizde bulabilirsiniz.

Lastik ayaklar özellikle ıslak, kaygan ve ahşap zeminlerde tavsiye edilir. Cihazın çalışırken kaymasını, ses ve titreşim yapmasını önlemek için lastik ayakları monte edin. Kitle birlikte verilen talimatları dikkatlice okuyun.

Su girişi

⚠ Uyarı Bu cihaz soğuk su musluğuna bağlanmalıdır.

1. Makine ile birlikte verilen su giriş hortumunu, 3/4" dişli tip bir musluğa takınız. Daima cihazla birlikte verilen hortumu kullanınız.



Önemli Makineyi su musluğuna bağlamak için eski makinенizin hortumunu kullanmayın.

2. Giriş hortumunun makineye bağlanan diğer ucu, şekilde gösterildiği gibi çevrilebilir. Giriş hortumunu aşağı doğru yönlendirmeyiniz. Hortum açısını, su musluğunuzun yerine göre sağa veya sola doğru ayarlayınız.

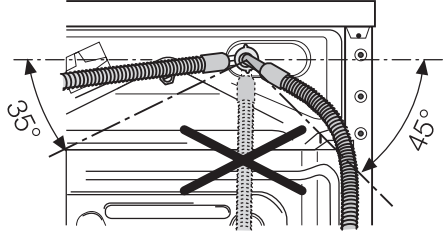

3. Halka somunu gevşeterek hortumu doğru şekilde ayarlayınız. Giriş hortumunun pozisyonunu ayarladıktan sonra, kaçak olmasını önlemek için halka somunu tekrar sıkınız.

Giriş hortumu uzatılmamalıdır. Eğer çok kısaysa ve musluğun yerini değiştirmek istemiyorsanız, daha uzun ve özellikle bu tip bir cihaz için tasarlanmış yeni bir hortum alın.

Önemli Makineyi yeni bir boru tesisatına veya belirli bir süre kullanılmamış bir boru tesisatına bağlamadan önce, borularda birikmiş olabilecek herhangi bir kalıntıyı yıkayıp temizlemek için yeterli miktarda su dökün.

Su tahliyesi

Tahliye hortumunun ucu üç şekilde konumlandırılabilir.

- Makine ile birlikte verilen plastik hortum kılavuzu kullanılarak **bir lavabonun kenarına takma**. Böyle bir durumda, makine su boşaltması yaparken kancanın yerinden çıkmış olmadığından emin olunuz. Bunu, kancayı bir tel ile musluğa takarak veya duvara sabitleyerek yapabilirsiniz.

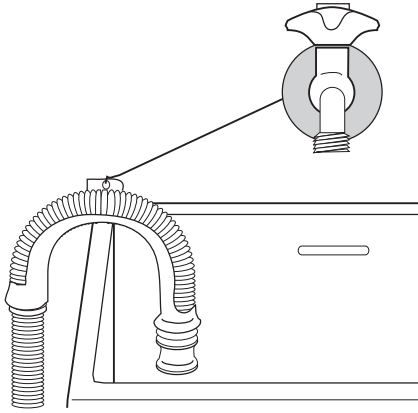

- **Bir lavabo ek tahliye borusu kullanarak.** Bu ek boru, dirsek kısmı yerden 60 cm. yukarıda olacak şekilde ağız kısmından yukarıda olmalıdır.
- **Direk olarak bir tahliye borusuna,** yüksekliği 60 cm.'den az ve 90 cm.'den fazla olmayacak şekilde. Tahliye hortumunun ucu daima hava girişine açık olmalı, yani tahliye borusunun iç çapı tahliye hortumunun dış çapından geniş olmalıdır. Tahliye hortumu bükülmemelidir.

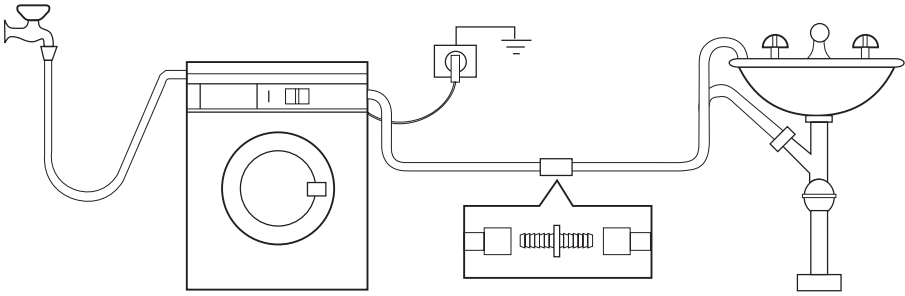

Tahliye hortumu maksimum 4 metre uzatılabilir. Ek tahliye hortumu ve eklem parçasını yerel servis merkezinizden elde edebilirsiniz.

ELEKTRİK BAĞLANTISI

Elektrik bağlantısı hakkında bilgiler, cihaz kapağının iç kenarındaki bilgi etiketinde yazılıdır.

Yerel elektrik tesisatınızın, kullanılan diğer elektrikli cihazları da hesaba katarak, makine için gerekli maksimum yükü kaldırabilirdiğinden emin olun.

⚠ **Makineyi topraklı bir prize bağlayın.**

⚠ **Üretici firma, yukarıda belirtilen güvenlik önlemlerine uyulmamasından kaynaklanan**

hasar ve yaralanmalardan dolayı herhangi bir sorumluluk kabul etmez.

⚠ **Elektrik kablosu, makine monte edildikten sonra erişilebilir olmalıdır.**

⚠ **Cihazın elektrik besleme kablosunun değiştirilmesi gerekirse, bu işlem bir Servis Merkezi tarafından yapılmalıdır.**

ÇEVREYLE İLGİLİ BİLGİLER

Ürünün ya da ambalajının üzerindeki  simgesi, bu ürünün normal ev çöprü gibi atılmayıp, elektrik ve elektronik cihazların geri dönüşümü için verildiği özel toplama noktalarından birine verilmesi gerektiğini belirtir. Bu ürünün doğru şekilde imha edilmesine katkıda bulunmakla hem çevreyi, hem de çevrenizdekilerin sağlığını korumuş olursunuz. Yanlış şekilde imha ise hem çevreye hem sağlığa zararlıdır. Bu ürünün geri dönüşümüne ilişkin daha ayrıntılı bilgileri belediyenizden, çöp dairenizden veya ürünü satın almış olduğunuz bayiden edinebilirsiniz.

EEE Yönetmeliğine Uygundur.

Ambalaj malzemeleri

 simgesi ile işaretli ambalaj malzemeleri geri dönüşümlüdür.

>PE<=polietilen

>PS<=polistiren

>PP<=polipropilen

Bu, toplama kutularına uygun şekilde atmak suretiyle geri dönüştürülebilecekleri anlamına gelmektedir.

Ekolojik tavsiyeler

Su ve enerjiden tasarruf sağlamak ve çevrenin korunmasına yardımcı olmak için, aşağıdaki faydalı bilgileri dikkate almanızı öneririz:

- Normal kirli çamaşırlar, deterjandan, sudan ve zamandan tasarruf için ön yıkama yapmadan yıkanabilirler (böylece çevre de korunmuş olur!).
- Makine tam dolu iken daha ekonomik çalışır.
- Lekeler ile kirlerin bir kısmını, çamaşırları makineye atmadan önce çıkartabilirsiniz; çamaşırlar böylece daha düşük bir sıcaklıkta yıkanabilir.
- Deterjan miktarını, suyun sertliğine, kirin derecesine ve yıkanan çamaşır miktarına göre ayarlayın.



www.electrolux.com/shop

