

LAVATHERM 76280AC

[www.markabolt.hu](http://www.markabolt.hu)

**CS** BUBNOVÁ SUŠIČKA  
**HU** SZÁRÍTÓGÉP  
**PL** SUSZARKA BĘBNOWA

NÁVOD K POUŽITÍ  
HASZNÁLATI ÚTMUTATÓ  
INSTRUKCJA OBSŁUGI

2  
28  
54

## OBSAH

- 4 BEZPEČNOSTNÍ INFORMACE
- 6 POZNÁMKY K OCHRANĚ ŽIVOTNÍHO PROSTŘEDÍ
- 7 POPIS SPOTŘEBIČE
- 8 PŘÍSLUŠENSTVÍ
- 10 OVLÁDACÍ PANEL
- 10 PŘED PRVNÍM POUŽITÍM
- 11 PROGRAMY
- 12 POUŽITÍ SPOTŘEBIČE
- 16 TIPY A RADY
- 17 ČIŠTĚNÍ A ÚDRŽBA
- 23 ODSTRAŇOVÁNÍ PROBLÉMŮ A SERVIS
- 25 TECHNICKÉ ÚDAJE
- 26 INSTALACE

## SERVIS

Při kontaktu se servisním střediskem se ujistěte, že máte k dispozici následující údaje. Tyto informace jsou uvedeny na typovém štítku.

Model \_\_\_\_\_

Výrobní číslo (PNC) \_\_\_\_\_

Sériové číslo (S.N.) \_\_\_\_\_

V tomto návodu pro uživatele se používají následující symboly:



Upozornění - Důležité bezpečnostní informace.



Všeobecné informace a rady



Upozornění k ochraně životního prostředí

Změny vyhrazeny

## PRO DOKONALÉ VÝSLEDKY

Děkujeme vám, že jste si zvolili výrobek značky AEG. Aby vám bezchybně sloužil mnoho let, vyrobili jsme jej s pomocí inovativních technologií, které usnadňují život, a vybavili jsme jej funkcemi, které u obyčejných spotřebičů nenajdete. Stačí věnovat pár minut čtení a zjistíte, jak z něho získat co nejvíce.

## PŘÍSLUŠENSTVÍ A SPOTŘEBNÍ MATERIÁL

V e-shopu společnosti AEG naleznete vše, co potřebujete k udržování všech vašich spotřebičů AEG v perfektním stavu. Čeká na vás široká nabídka příslušenství navrženého a vyrobeného s ohledem na nejvyšší standardy kvality, které očekáváte: od speciálního kuchyňského vybavení po košíčky na přístroje, od držáků na lahve po vaky na choulostivé prádlo...



Navštivte internetový obchod na  
[www.aeg.com/shop](http://www.aeg.com/shop)

### Navštivte naše stránky ohledně:

- Produktů
- Brožur
- Uživatelských příruček
- Odstraňování závad
- Servisních informací

[www.aeg.com](http://www.aeg.com)



## BEZPEČNOSTNÍ INFORMACE

**V zájmu své bezpečnosti a správného chodu spotřebiče si před jeho instalací a prvním použitím pozorně přečtěte návod k použití, včetně rad a upozornění. Než začnete spotřebič používat, je důležité se seznámit s jeho provozem a bezpečnostními funkcemi. Tyto pokyny uschovejte a zajistěte, aby zůstaly u spotřebiče i v případě jeho přestěhování na jiné místo nebo prodeje dalším osobám, aby se tak všichni uživatelé po celou dobu životnosti spotřebiče mohli řádně informovat o jeho používání a bezpečnosti.**



- Před použitím spotřebiče si přečtěte návod k použití.

### VŠEOBECNÉ BEZPEČNOSTNÍ INFORMACE

- Změna technických parametrů nebo jakákoliv jiná úprava spotřebiče je nebezpečná.
- Tento spotřebič nesmějí používat osoby (včetně dětí) se sníženými fyzickými, smyslovými nebo duševními schopnostmi nebo osoby bez patřičných zkušeností a znalostí, které nejsou pod dozorem či vedením osoby odpovědné za jejich bezpečnost.
- Ujistěte se, že se malé děti či malá domácí zvířata nemohou dostat do bubnu. Před použitím proto raději vždy zkontrolujte vnitřek bubnu.
- Jakékoliv předměty jako mince, zavírací špendlíky, hřebíky, šrouby, kameny a jiné tvrdé nebo ostré předměty mohou spotřebič značně poškodit, a proto se do spotřebiče nesmí dostat.
- V sušičce se nesmějí sušit předměty z pěnové pryže (latexové pěny), koupací čepice, nepromokavé tkaniny (pokud není spotřebič vybaven speciálním programem), oděvy s gumovou vložkou nebo oděvy či polštáře s vycpávkami z pěnové pryže.
- Po instalaci musí zůstat síťová zástrčka nadále dostupná.
- Po použití, čištění nebo údržbě spotřebič vždy odpojte od zdroje napájení.
- Nikdy se nepokoušejte opravovat spotřebič svépomocí. Opravy prováděné nezkušenými osobami mohou vést ke zranění nebo k

vážnému poškození spotřebiče. S opravami se obraťte na místní servisní středisko. Vždy žádejte originální náhradní díly.

- Prádlo znečištěné látkami jako jedlý olej, aceton, benzín, petrolej, odstraňovače skvrn, terpentýn nebo odstraňovače vosku je nutné nejprve vyprat v horké vodě s velkým množstvím pracího prostředku, a teprve pak sušit v bubnové sušičce.
- **Nebezpečí výbuchu:** Nikdy v bubnové sušičce nesusušte prádlo, na které byla použita hořlavá rozpouštědla (benzín, metylalkohol, roztoky k chemickému čištění apod.). Tyto látky jsou těkavé a mohly by způsobit výbuch. V bubnové sušičce sušte pouze prádlo vyprané ve vodě.
- **Nebezpečí požáru:** prádlo, které je poskvrněné nebo namočené v rostlinném oleji nebo oleji na vaření se může vznítit a nesmí se proto sušit v sušičce.
- Pokud jste prádlo čistili čistícím prostředkem na skvrny, musíte jej nechat ještě jednou vymáchat pomocí přidavného máchacího cyklu, a teprve pak jej vložit do sušičky.
- Vždy zkontrolujte, zda v kapsách oděvů, které chcete sušit, nezůstaly plynové zapalovače nebo zápalky.
- Kondenzovaná voda není vhodná k pití či přípravě jídla. Může lidem či zvířatům způsobit zdravotní potíže.
- Na otevřená dvířka si nesedejte, ani se o ně neopírejte. Spotřebič by se mohl překloupit.



### UPOZORNĚNÍ

- **Nebezpečí požáru! Abyste zabránili nebezpečí samovznícení, nezastavujte bubnovou sušičku před koncem sušicího cyklu, jinak musíte všechno prádlo rychle vyjmout a rozprostít tak, aby se teplo mohlo rozptýlit.**
- **V okolí sušičky se nesmí hromadit vlákna.**
- **Nebezpečí úrazu elektrickým proudem!** Na spotřebič nikdy nestíkejte proudy vody.
- Závěrečná část cyklu v sušičce probíhá bez ohřevu (zchlazovací cyklus) a tím je zajiště-



- no ponechání prádla v teplotě, která prádlo nepoškodí.
- Nepoužívejte bubnovou sušičku pro oděvy čištěné průmyslovými chemikáliemi.
- Zajistěte správnou ventilaci, která brání zpětnému toku plynů ze spotřebičů spalujících jiná paliva včetně otevřených topenišť do místnosti.

## INSTALACE

- Tento spotřebič je těžký. Při stěhování spotřebiče buďte opatrní.
- Po odstranění obalu zkontrolujte, zda není spotřebič poškozený. V případě pochybností spotřebič nepoužívejte a obraťte se na servisní středisko.
- Všechny obaly je nutné před použitím spotřebiče odstranit. Pokud nedodržíte tyto pokyny, může dojít k vážnému poškození spotřebiče nebo jeho funkcí. Viz příslušná část tohoto návodu k použití.
- Jakékoli elektrikářské práce, nutné pro zapojení tohoto spotřebiče, smí provádět pouze kvalifikovaný elektrikář nebo osoba s příslušným oprávněním.
- Zadní stěna spotřebiče musí být umístěna směrem ke zdi.
- Pokud je spotřebič umístěn na koberci či podobném materiálu, nastavte nožičky spotřebiče. Pod spotřebičem musí volně proudit vzduch.
- Po instalaci spotřebiče zkontrolujte, zda netlačí či nestojí na přírodním kabelu.
- Je-li sušička umístěná na pračce, je nezbytné použít speciální spojovací soupravu k umístění sušičky na pračku (volitelné příslušenství - viz kapitola: „PŘÍSLUŠENSTVÍ“).

## POUŽITÍ SPOTŘEBIČE

- Tento spotřebič je určen pouze k domácímu použití. Nesmí se používat k žádnému jinému účelu.
- Sušte pouze tkaniny vhodné pro sušení v bubnové sušičce. Dodržujte pokyny na etiketách oděvů.
- Nevyprané prádlo v bubnové sušičce nesusušte.
- Nevkládejte víc prádla, než se doporučuje. Řiďte se maximálním objemem náplně. Viz příslušná kapitola tohoto návodu k použití.

- V bubnové sušičce nikdy nesusušte promočené oděvy.
- Oděvy, které se dostaly do kontaktu s těkavými ropnými produkty, se nesmí sušit v sušičce. Pokud jste na oděv použili těkavé čisticí prostředky, musíte je z oděvu nejprve odstranit, než je vložíte do spotřebiče.
- Nikdy sušičku nepoužívejte, pokud je přírodní kabel, ovládací panel, pracovní plocha nebo podstavec poškozený tak, že je vnitřek sušičky přístupný.
- Aviváž a obdobné přípravky se musí používat v souladu s pokyny jejich výrobce.
- Hrozí nebezpečí požáru! Nesusušte poškozené kusy prádla, které obsahují vycpávky či výplně (polštáře, kabáty, přikrývky, apod.). Vycpávky nebo výplně se mohou dostat ven a způsobit požár.

## DĚTSKÁ POJISTKA

- Tento spotřebič nesmějí bez dozoru obsluhovat malé děti ani nemocné či jinak oslabené osoby.
- Děti si často neuvědomují nebezpečí spojená s elektrickými spotřebiči. Na malé děti je třeba dohlédnout, aby si se spotřebičem nehrály.



### UPOZORNĚNÍ

- Hrozí nebezpečí udušení! Obalový materiál (např. plastové fólie, polystyren) může být pro děti nebezpečný - Uložte jej proto mimo jejich dosah.
- Všechny prací prostředky uložte na bezpečné místo, kde k nim děti nemají přístup.
- Zajistěte, aby se do bubnu nemohly dostat děti nebo malá domácí zvířata.

## VYŘAZENÍ SPOTŘEBIČE

- Vytáhněte zástrčku ze zásuvky.
- Odřízněte a vyhoďte síťový kabel.
- Odstraňte dveřní západku. Tím zabráníte dětem či zvířatům, aby se zavřely ve spotřebiči. Hrozí nebezpečí udušení.



## POZNÁMKY K OCHRANĚ ŽIVOTNÍHO PROSTŘEDÍ

### OBALOVÉ MATERIÁLY

Recyklujte materiály označené symbolem . Obaly vyhoďte do příslušných odpadních kontejnerů k recyklaci.

Symbol  na výrobku nebo jeho balení udává, že tento výrobek nepatří do domácího odpadu. Je nutné odvézt ho do sběrného místa pro recyklaci elektrického a

elektronického zařízení. Zajištěním správné likvidace tohoto výrobku pomůžete zabránit negativním důsledkům pro životní prostředí a lidské zdraví, které by jinak byly způsobeny nevhodnou likvidací tohoto výrobku. Podrobnější informace o recyklaci tohoto výrobku zjistíte u příslušného místního úřadu, služby pro likvidaci domovního odpadu nebo v obchodě, kde jste výrobek zakoupili.

## POPIS SPOTŘEBIČE

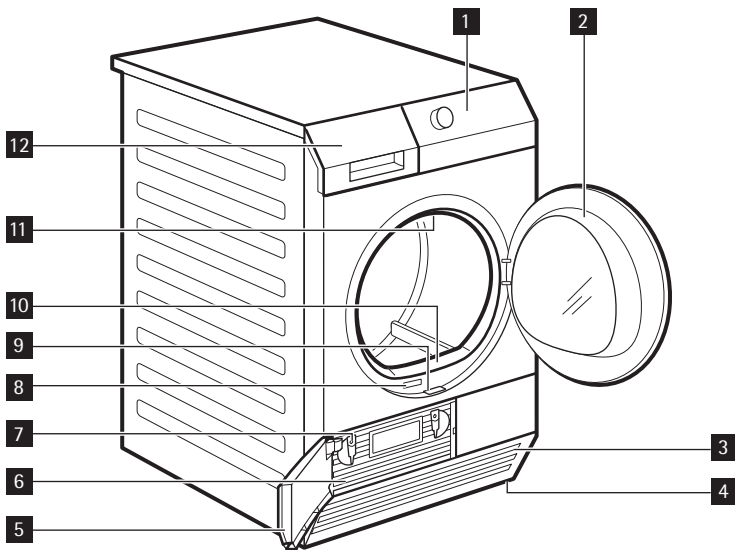

- |   |   |
|---|---|
| <b>1</b> Ovládací panel                                 | <b>7</b> Zajišťovací tlačítka                             |
| <b>2</b> Plnicí dvířka (možnost změny strany otevírání) | <b>8</b> Typový štítek                                    |
| <b>3</b> Otvory pro proudění vzduchu                    | <b>9</b> Posuvné tlačítko k otevírání dvířek kondenzátoru |
| <b>4</b> Seřiditelné nožičky                            | <b>10</b> Filtr   |
| <b>5</b> Dvířka kondenzátoru                            | <b>11</b> Osvětlení bubny                                 |
| <b>6</b> Kryt kondenzátoru                              | <b>12</b> Nádržka na vodu                                 |

## PŘÍSLUŠENSTVÍ

### SPOJOVACÍ SADA

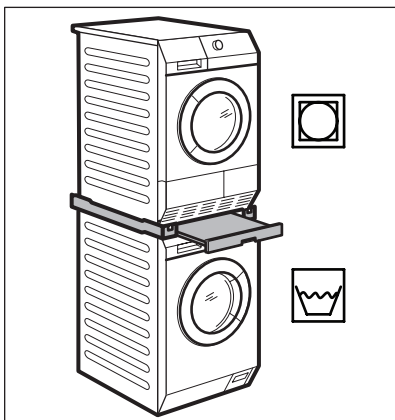

Název výrobku: SKP11  
Dostupná u vašeho autorizovaného prodejce. Spojovací sadu lze použít pouze s pračkami uvedenými v letáku. Viz příložený leták. Pozorně si přečtěte pokyny dodané s příslušnou soupravou.

### VYPOUŠTĚCÍ SADA

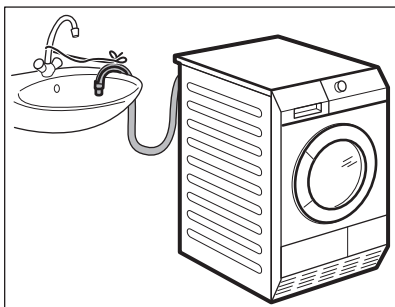

Název výrobku: DK11.  
Dostupná u vašeho autorizovaného prodejce (lze ji připojit k některým typům bubnových sušiček)  
Instalační sada pro celkové vypuštění kondenzované vody do dřezu, sifonu, odpadu, atd. Po instalaci se nádržka na vodu automaticky vypustí. Nádržka na vodu musí zůstat ve spotřebiči.  
Instalovaná hadice musí být umístěná ve výšce minimálně 50 cm a maximálně 1 m od úrovně podlahy. Na hadici nemůže být oblouk. Pokud je to možné, hadici zkratěte.

Pozorně si přečtěte pokyny dodané s příslušnou soupravou.

### PODSTAVEC SE ZÁSUVKOU

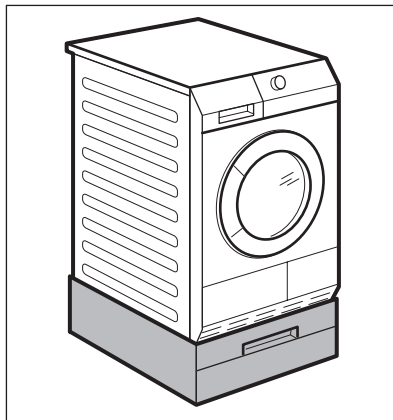

Název výrobku: PDSTP10.  
Dostupný u vašeho autorizovaného prodejce. Slouží k umístění spotřebiče výše pro snazší plnění a vyjímání prádla. Zásuvku lze použít k uložení prádla např.: ručníky, čisticí prostředky a dále. Pozorně si přečtěte pokyny dodané spolu s příslušenstvím.

### SUŠÁK

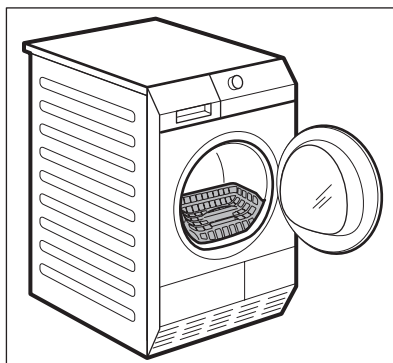

Název výrobku: RA11.  
Dostupná u vašeho autorizovaného prodejce (lze ji připojit k některým typům bubnových sušiček)  
Doplňek sušák umožňuje bezpečně sušit v bubnové sušičce:

- sportovní obuv
- vlnu
- měkké hračky

- dámské prádlo
- Pozorně si přečtete pokyny dodané s příslušnou soupravou.

## OVLÁDACÍ PANEĽ

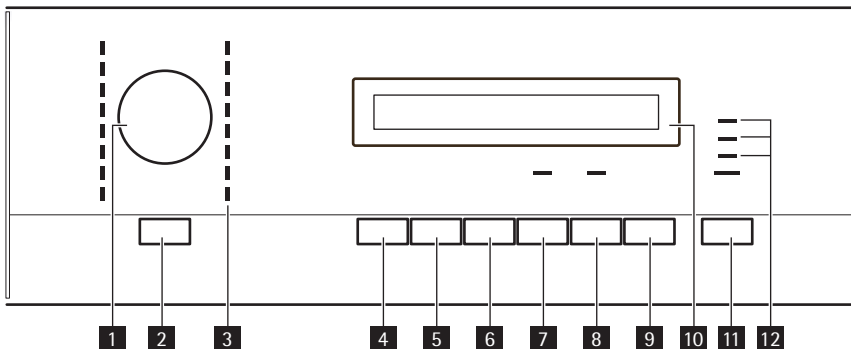

- 1** Volič programu
- 2** Tlačítko Zapnuto/Vypnuto
- 3** Kontrolky programů
- 4** Tlačítko Suchý plus
- 5** Tlačítko Velmi jemné
- 6** Tlačítko Proti pomačkání
- 7** Tlačítko Signál
- 8** Tlačítko Čas sušení
- 9** Tlačítko Odložený start
- 10** Displej
- 11** Tlačítko Start/Pauza
- 12** Kontrolky: vyprázdněte nádržku na vodu, vyčistěte filtr, vyčistěte kondenzátor

## DISPLEJ

MAX | | 90' 30m | 2:00

Symbol	Popis
MIN	výchozí stupeň zbytkové vlhkosti
MED	střední extra zbytková vlhkost









Symbol	Popis
MAX	maximální extra zbytková vlhkost
	jemné
	odložený start
30m / 90m	čas programu proti pomačkání
	kontrolka fáze cyklu sušení
	kontrolka fáze cyklu chlazení
	kontrolka fáze cyklu ochrany proti pomačkání
	dětská pojistka zapnuta
2.00	ukazatel času cyklu
10'-2.00	volba časového programu (10 min - 2 h)
30'-20h	volba odloženého startu (30 min - 20 h)

## PŘED PRVNÍM POUŽITÍM

Buben sušičky vyčistěte vlhkým hadrem nebo nastavte krátký program (např. 30-minutový program) s náplní vlhkého prádla.

## PROGRAMY

Programy	Náplň <sup>1)</sup>	Vlastnosti	Dostupné funkce	Značka tkaniny
 Bavlna				
 Extra suchá	8 kg	K sušení kusů bavlněného oblečení. Stupeň sušení: extra suchý.	všechny kromě ⏪ Čas sušení	 
 Suchá <sup>2)</sup>	8 kg	K sušení kusů bavlněného oblečení. Stupeň sušení: sušení k uložení.	všechny kromě ⏪ Čas sušení	 
 K žehlení <sup>2)</sup>	8 kg	K sušení kusů bavlněného oblečení. Stupeň sušení: vhodné k žehlení.	všechny kromě ⏪ Čas sušení	 
 Jeans	8 kg	K sušení oděvů pro volný čas jako džíny, mikiny, apod. z různě silných materiálů (např. u krku, na manžetách, ve švech).	všechny kromě ⏪ Čas sušení	 
 Ložní prádlo	3 kg	K sušení ložního prádla jako: jednoduchá a dvojitá prostěradla, povlaky na polštář, přehoz přes postel.	všechny kromě ⏪ Čas sušení	 
 Přikrývka	3 kg	K sušení jednoduché či dvojitě prošíváné přikrývky a povlaku na polštář (s peřím, prachovým peřím nebo syntetickou výplní).	všechny kromě  Proti pomačkání a ⏪ Čas sušení <sup>3)</sup>	 
 Čas sušení	8 kg	K sušení prádla v čase, nastaveném uživatelem.	všechny kromě  Suchý plus	 
 Mix Extra krátký	3 kg	K sušení bavlněných a syntetických tkanin při nízké teplotě.	všechny kromě:  Velmi jemné a ⏪ Čas sušení	 
 Syntetika				
 Extra suchá	3,5 kg	K sušení silných nebo vícevrstevných tkanin, např. svetrů a ložního či stolního prádla.	všechny kromě ⏪ Čas sušení	 
 Suchá <sup>2)</sup>	3,5 kg	K sušení slabých tkanin, které se nežehlí, např. košil se snadnou údržbou, stolního prádla, dětského oblečení, ponožek, dámského prádla s kosticemi nebo dráty.	všechny kromě ⏪ Čas sušení	 
 K žehlení	3,5 kg	K sušení slabých tkanin, které se žehlí, např. pleteniny a košile.	všechny kromě ⏪ Čas sušení	 

Programy	Náplň 1)	Vlastnosti	Dostupné funkce	Značka tkaniny
 Snadné žehlení	1 kg (nebo pět košil)	K sušení snadno udržovatelných tkanin jako košile a blůzy; pro žehlení s minimální námahou. Výsledky se mohou lišit v závislosti na různých druzích tkanin a jejich povrchové úpravy. Prádlo do bubnové sušičky vkládejte přímo. Po provedení sušicího cyklu je okamžitě vyndejte a pověste na ramínka.	všechny kromě ⌚ Čas sušení <sup>3)</sup>	
 Svrchní oblečení	2 kg	K sušení venkovních kusů oblečení, technických, sportovních, plynových, vodovzdorných a prodyšných bund, lehkých bund s odnímatelným fleecem nebo vnitřní izolací.	všechny kromě  Proti pomačkání a ⌚ Čas sušení <sup>3)</sup>	
 Sportovní oblečení	2 kg	Pro sportovní oděvy, lehké a slabé tkaniny, mikrovlákno a polyester, které se nežehlí.	všechny kromě ⌚ Čas sušení	
 Velmi jemné	3 kg	K sušení jemných tkanin.	všechny kromě ⌚ Čas sušení <sup>3)</sup>	
 Osvěžení vlny	1 kg	K osvěžení vlněných oděvů. Oděvy budou opět měkké a příjemné. Oděvy doporučujeme vyndat okamžitě po dokončení programu.	 Signál, ⌚ Čas sušení <sup>4)</sup> , ⌚ Odložený start <sup>3)</sup>	

1) maximální hmotnost suchého oblečení

2) Pouze pro zkušební:

K provedení testu výkonnosti použijte standardní programy, které jsou specifikovány v dokumentu EN 61121. Pokud zbytková vlhkost překračuje povolenou hodnotu, seřídte program pomocí funkce  Suchý plus.

3) Funkce  Velmi jemné je aktivovaná jako výchozí.



4) Pouze se sušákem RA11 - viz kapitola PŘÍSLUŠENSTVÍ

## POUŽITÍ SPOTŘEBIČE

### PŘÍPRAVA PRÁDLA



Sušte pouze prádlo vhodné pro sušení v bubnové sušičce. Ujistěte se, že je prádlo vhodné pro sušení v bubnové sušičce. Zkontrolujte etikety oděvů.

Značka tkaniny	Vlastnost
	Vhodné k sušení v bubnové sušičce
	Vhodné k sušení v bubnové sušičce při standardní teplotě
	Vhodné k sušení v bubnové sušičce při snížené teplotě



Značka tkaniny	Vlastnost
	Nevhodné k sušení v bubnové sušičce

Řádně připravte prádlo:

- zavřete zipy, zapněte knoflíky povlaků na polštáře a přikrývky a svažte volné pásky nebo tkanice (např. zástěr) - prádlo se může zamotat
- ujistěte se, že jsou všechny kapsy prázdné - odstraňte kovové předměty (kancelářské sponky, spínací špendlíky, atd.).
- kusy prádla s dvěma vrstvami tkaniny otočte naruby (např. u větrovek s bavlněnou vložkou by měla být bavlněná vrstva otočená ven).

Sušte pouze:

- bavlnu a len s programy Bavlna
- syntetické a směsové tkaniny s programy Syntetika
- odděleně sušte silně barevné a málobarevné textilie - barvy mohou pouštět
- bavlněný žerzej a pleteniny pouze pomocí vhodných programů - oblečení se může srazit



Nevkládejte více prádla, než stanovuje maximální náplň, která činí 8 kg.

## VKLÁDÁNÍ PRÁDLA

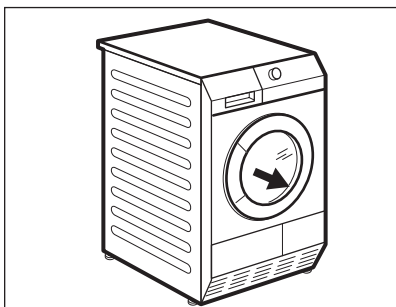

1. Otevřete dvířka spotřebiče
2. Vložte volně prádlo.
3. Zavřete dvířka spotřebiče.



### POZOR

Dbejte na to, aby se prádlo nezachytilo mezi plnicí dvířka a gumové těsnění.

## ZAPNUTÍ SPOTŘEBIČE

Stisknutím tlačítka Zapnuto/Vypnuto zapnete či vypnete spotřebič. Když je spotřebič zapnutý, na displeji se zobrazí některé údaje.

Seznam symbolů funkcí tlačítek	
	Zapnuto/Vypnuto
	Suchý plus
	Velmi jemné
	Proti pomačkání
	Signál
	Čas sušení
	Odložený start
	Start/Pauza

## FUNKCE AUTOMATICKÉHO POHOTOVOSTNÍHO REŽIMU

Aby se snížila spotřeba energie, funkce automatického pohotovostního režimu vypne spotřebič:

- jestliže nebylo tlačítko Start/Pauza stisknuto po dobu pěti minut.
- po pěti minutách od konce programu. Stisknutím tlačítka Zapnuto/Vypnuto spotřebič zapnete.

## NASTAVENÍ PROGRAMU

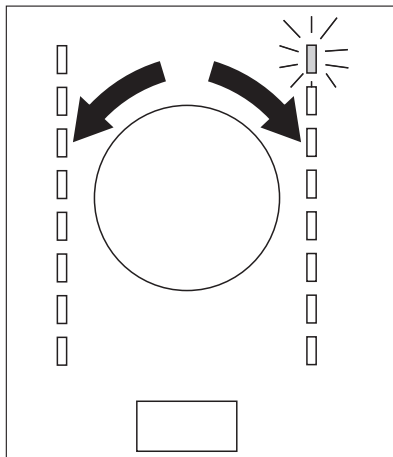

Pootočte programovým voličem na požadovaný program. Možný čas dokončení programu se zobrazí na displeji.



Zobrazený čas sušení odpovídá 5 kg náplni u programů pro sušení bavlny nebo džínů. U ostatních programů čas sušení odpovídá doporučené náplni prádla. Čas sušení u programů pro sušení bavlny a džínů s náplní větší než 5 kg je delší.

## SPECIÁLNÍ FUNKCE

Spolu s programem můžete zvolit jednu nebo více speciálních funkcí.

Funkci zapnete či vypnete stisknutím příslušného tlačítka.

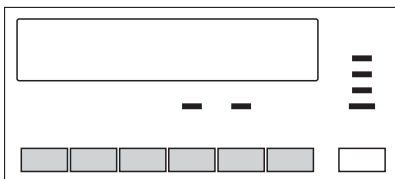

Po zapnutí funkce se nad příslušným tlačítkem rozsvítí kontrolka LED nebo se zobrazí symbol na displeji.

## FUNKCE SUCHÝ PLUS

Tato funkce pomáhá prádlo více vysušit. Máte zde k dispozici 3 volby:

**MIN** - výchozí volba pro tento program.

**MED** — volba pro lehké usušení prádla.

**MAX** — volba pro intenzivnější usušení prádla.

## FUNKCE VELMI JEMNÉ

Slouží k šetrnému sušení jemných a na teplo citlivých textilií (např. akrylu, viskózy). Pro tkaniny se symbolem  na etiketě oděvu. Program funguje při snížené teplotě.

## FUNKCE PROTI POMAČKÁNÍ

Prodlouží fázi proti pomačkání (o délce 30 minut) na konci sušicího cyklu na 90 minut. Tato funkce zabraňuje pomačkání prádla. Prádlo můžete během fáze proti pomačkání vyjmout.

## FUNKCE SIGNÁL

Po zapnutí této funkce uslyšíte zvukovou signalizaci při nebo na:

- konci cyklu
- začátku či konci fáze proti zmačkání
- přerušení cyklu

Zvuková signalizace je podle výchozího nastavení vždy zapnutá. Tuto funkci můžete použít k zapnutí či vypnutí zvuků.

## FUNKCE ČAS SUŠENÍ

Funguje pouze u programu Čas sušení. Umožňuje uživateli nastavit speciální délku sušicího programu v rozmezí 10 minut až 2 hodin (po 10-minutových krocích).

## FUNKCE ODLOŽENÝ START



Umožňuje odložit začátek sušicího programu o nejméně 30 minut a nejdéle 20 hodin.

1. Nastavte sušicí program a funkce.
2. Opakovaně stiskněte tlačítko Odložený start, dokud se na displeji neukáže požadovaná doba odloženého startu (např.  2h), pokud se má program spustit po 12 hodinách).
3. Chcete-li zapnout funkci Odložený start, stiskněte tlačítko Start/Pauza. Na displeji se začne odpočítávat čas.

## FUNKCE DĚTSKÉ POJISTKY

Nastavená funkce dětské pojistky brání dětem manipulovat s ovládacími prvky spotřebiče.

Funkce dětské pojistky zablokuje všechna tlačítka a programový volič (tato funkce nezablockuje tlačítka Zapnuto/Vypnuto). Funkci dětské pojistky zapnete současným stisknutím tlačítka Suchý plus a Velmi jemné, dokud se na displeji nezobrazí symbol . Funkci vypnete opětovným stisknutím výše uvedených tlačítek, dokud symbol nezmizí.

Funkci dětské pojistky lze zapnout:

- před stisknutím tlačítka Start/Pauza - spotřebič nelze spustit
- po stisknutí tlačítka Start/Pauza - vypnou se všechna tlačítka spolu s voličem programů

## SPUŠTĚNÍ PROGRAMU

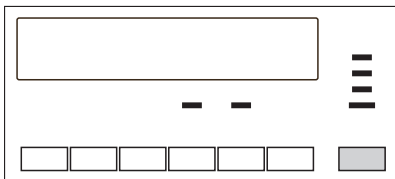

Program spustíte stisknutím tlačítka Start/Pauza . Kontrolka LED nad tímto tlačítkem začne svítit červeně.

## ZMĚNA PROGRAMU

Chcete-li změnit program, vypněte spotřebič stisknutím tlačítka Zapnuto/Vypnuto . Stisknutím tlačítka Zapnuto/Vypnuto zapněte spotřebič a znovu nastavte program.

## NA KONCI PROGRAMU

Po dokončení sušicího cyklu začne na displeji blikat symbol  . Pokud je zapnutá funkce

Signál , bude po dobu jedné minuty přerušovaně znít zvukový signál.

Vyndání prádla:

1. Stisknutím tlačítka Zapnuto/Vypnuto na dvě sekundy vypněte spotřebič.
2. Otevřete dvířka spotřebiče.
3. Vyjměte prádlo.
4. Zavřete dvířka spotřebiče.



Po každém sušicím cyklu:

- vyčistěte filtr
- vypusťte nádržku na vodu (Viz kapitola ČIŠTĚNÍ A ÚDRŽBA.)

## TIPY A RADY

### EKOLOGICKÉ RADY

- Nepoužívejte aviváž jak pro praní tak pro sušení. Prádlo je po usušení v bubnové sušičce automaticky měkké.
- Kondenzát použijte jako destilovanou vodu, např. pro žehlení s párou. V případě potřeby kondenzát zbavte možných kousků vláken (např. pomocí filtru na kávu).
- Otvory pro proudění vzduchu na spodku spotřebiče udržujte vždy průchodné.
- Sušte taková množství prádla, která jsou stanovená v kapitole programů.
- Ujistěte se, že v místě instalace spotřebiče může dobře proudit vzduch.
- Vyčistěte filtr po každém sušicím cyklu.
- Před sušením prádlo dobře odstředte.

### PRŮMĚRNÉ VÁHY PRÁDLA



koupací plášť	1200 g
povlak na příkrývku	700 g
pánská pracovní košile	600 g
pánské pyžamo	500 g
prostěradlo	500 g
ubrus	250 g
pánská košile	200 g
noční prádlo	200 g
povlak polštáře	200 g
osuška	200 g
blůza	100 g
dámské kalhotky	100 g
pánské spodky	100 g
ubrousek	100 g
utěrka	100 g

### TVRDOST VODY A VODIVOST

*Tvrдость vody se liší místo od místa. Tvrдость vody má vliv na vodivost vody, a ovlivňuje tak*

*funkci snímače vodivosti ve spotřebiči. Pokud znáte hodnotu vodivosti vody, můžete nastavením snímače dosáhnout lepších výsledků sušení.*



Změna nastavení snímače vodivosti:

1. Pootočte programovým voličem na dostupný program.
2. Současně stiskněte tlačítka Suchý plus a Proti pomačkání . Držte je stisknutá, dokud se na displeji nezobrazí jeden z následujících symbolů:
  -  nízká vodivost <300 µS/cm
  -  střední vodivost 300—600 µS/cm
  -  vysoká vodivost >600 µS/cm
3. Opakovaně stiskněte tlačítko Start/Pauza , dokud nenastavíte požadovanou úroveň.
4. Chcete-li toto nastavení uložit do paměti, stiskněte současně tlačítka Suchý plus a Proti pomačkání .

### PLNÁ NÁDRŽKA NA VODU — OZNÁMENÍ

*Ve výchozím nastavení je tato kontrolka LED vždy zapnutá. Rozsvítí se na konci cyklu, nebo když je nádržka na vodu plná. Když k vypuštění nádržky použijete externí vybavení, může kontrolka LED zhasnout.*

Zapnutí či vypnutí oznamování:

1. Pootočte programovým voličem na dostupný program.
2. Současně stiskněte a podržte tlačítka Suchý plus a Signál , dokud se nezobrazí správné nastavení:
  - kontrolka LED nesvítí a zobrazí se symbol  - kontrolka LED je vždy vypnutá
  - kontrolka LED svítí a zobrazí se symbol  - kontrolka LED je vždy zapnutá

# ČIŠTĚNÍ A ÚDRŽBA

## ČIŠTĚNÍ FILTRU

Na konci každého cyklu vám LED kontrolka *filtru* oznámí, že je nutné filtr vyčistit.



Filtr zachytává vlákna. Vlákna se uvolňují při sušení prádla v bubnové sušičce.

Čištění filtru:

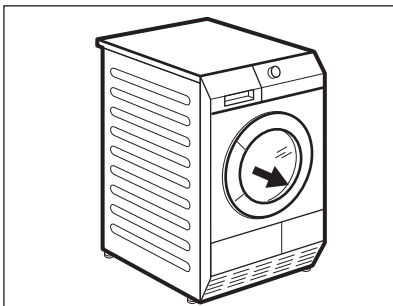

1. Otevřete dvířka spotřebiče.

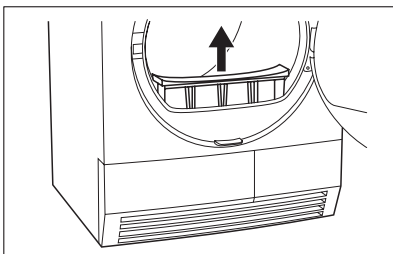

2. Zatlačte filtr.

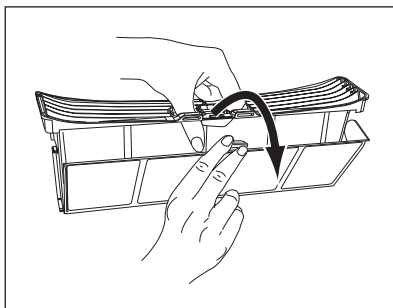

3. Otevřete filtr.

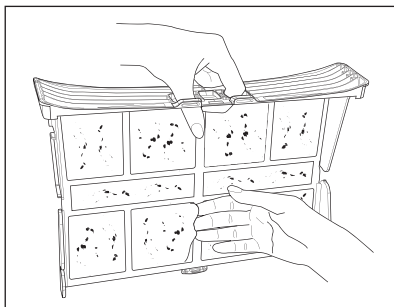

4. Vlhkou rukou filtr vyčistěte.

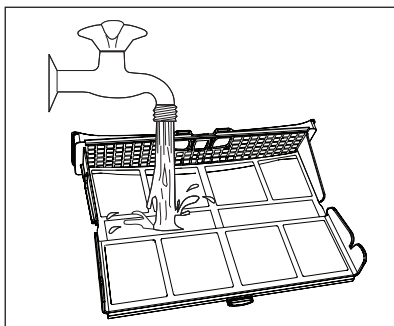

5. Je-li to nutné, umyjte filtr pod tekoucí vodou pomocí kartáčku. Zavřete filtr.

6. Odstraňte vlákna ze zásuvky filtru. Můžete k tomu použít vysavač.

7. Vložte filtr do jeho zásuvky.



### POZOR

Bubnovou sušičku bez filtru nebo s poškozeným nebo zablokovaným filtrem nepoužívejte.



Vyčistěte filtr po každém sušicím cyklu. Zanesený filtr zvyšuje délku cyklu a zvyšuje spotřebu energie.

## VYPOUŠTĚNÍ NÁDRŽKY NA VODU

Nádržku na vodu vypusťte po každém sušicím cyklu.

Pokud je nádržka na vodu plná, program se automaticky pozastaví a rozsvítí se kontrolka LED oznamující nutnost jejího *vypuštění*. Program bude pokračovat, až vypustíte nádržku na vodu a stisknete tlačítko Start/Pauza.



Pro automatické vypouštění nádržky na vodu lze instalovat vypouštěcí příslušenství (viz kapitola: *PŘÍSLUŠENSTVÍ*)

Nádržku na vodu vypustíte následujícím způsobem:

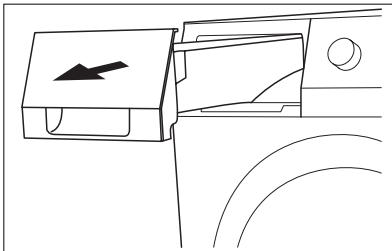

1. Nádržku na vodu vytáhněte ven.

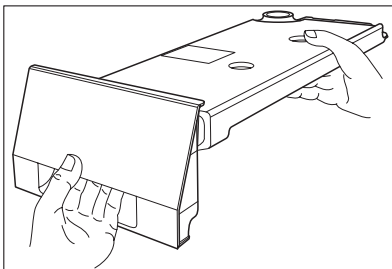

2. Nádržkou pohybuje ve vodorovné poloze.

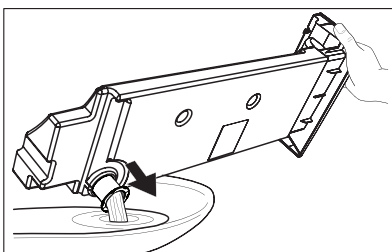

3. Plastovou spojku vytáhněte ven a nádržku na vodu vylijte do dřezu nebo vhodné nádoby.

4. Plastovou spojku zasuňte a nádržku na vodu vložte zpět.



#### UPOZORNĚNÍ

Nebezpečí otravy. Kondenzovaná voda není vhodná k pití či přípravě jídla.



Kondenzovanou vodu lze použít jako destilovanou vodu, např. pro žehlení s párou. Kondenzát v případě potřeby přefiltrujte (např. filtrem na kávu) k odstranění všech zbytků a částí vláken.

#### ČIŠTĚNÍ KONDENZÁTORU

Pokud svítí LED kontrolka *kondenzátoru*, je nutné jej vyčistit.

## Čištění kondenzátoru:

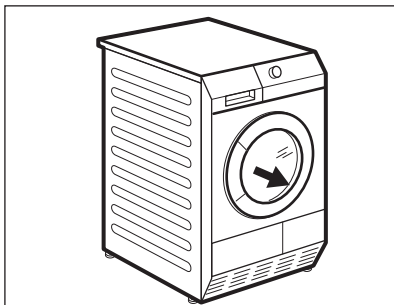

1. Otevřete plnicí dvířka.

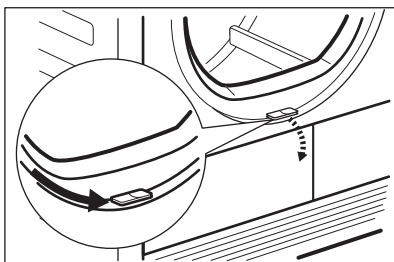

2. Posuňte uvolňovací tlačítko na dně plnicího otvoru a otevřete dvířka kondenzátoru.

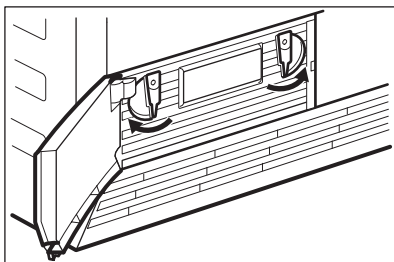

3. Otočte dvěma zarážkami a odjistěte víko kondenzátoru.

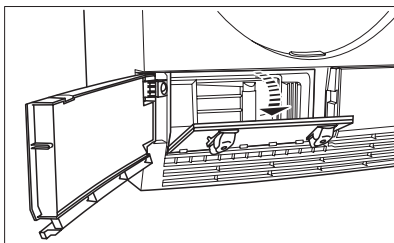

4. Sklopte víko kondenzátoru dolů.



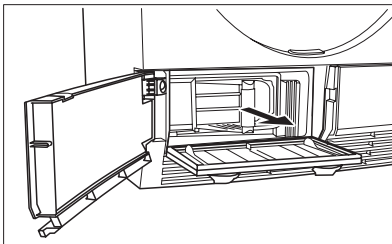

5. Uchopte kondenzátor za držadlo a vytáhněte jej z dolního prostoru. Kondenzátorem hýbejte ve vodorovné poloze, abyste nerozlili zbývající vodu.

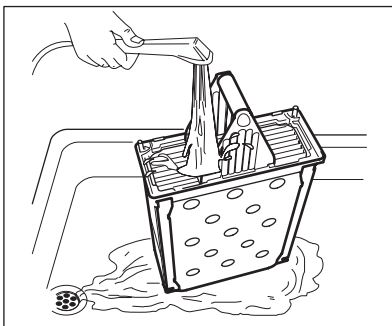

6. Kondenzátor vyprázdněte a vyčistěte ve svislé poloze nad umyvadlem či vhodnou nádobou. Důkladně jej opláchněte v ruce opláchněte proudem vody.

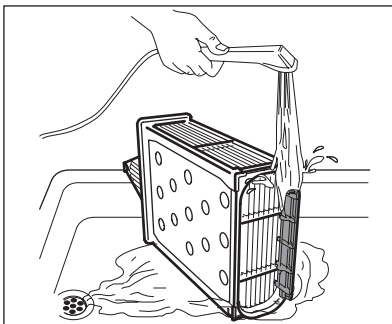

7. Vyčistěte filtr kondenzátoru. Důkladně jej opláchněte v ruce opláchněte proudem vody.

8. Vraťte kondenzátor do dolního prostoru.

9. Zavřete víko kondenzátoru.

10. Zajistěte obě záračky, dokud nezaklapnou.

11. Zavřete dvířka kondenzátoru.



### POZOR

Bubnovou sušičku nespouštějte, když je kondenzátor zanesený vlákny. Může dojít k poškození sušičky. Zvyšuje se také spotřeba energie.

Při čištění kondenzátoru nepoužívejte ostré předměty. Z poškozeného kondenzátoru by mohla unikat voda. Nepoužívejte bubnovou sušičku bez kondenzátoru.

### ČIŠTĚNÍ BUBNU



### UPOZORNĚNÍ

Před čištěním spotřebič vypojte ze zásuvky.

K čištění vnitřku a žebér bubnu použijte neutrální mýdlový prostředek. Vyčištěný povrch osušte měkkým hadrem.



**POZOR**

K čištění bubnu nepoužívejte abrazivní prostředky nebo drátěnku.

**ČIŠTĚNÍ OVLÁDACÍHO PANELU A SKŘÍŇĚ SPOTŘEBIČE**

K čištění ovládacího panelu a skříně spotřebiče použijte neutrální mýdlový prostředek.

K čištění použijte vlhký hadr. Vyčištěný povrch osušte měkkým hadrem.



**POZOR**

K čištění spotřebiče nepoužívejte čisticí prostředky na nábytek nebo přípravky, které mohou způsobit korozi.

## ODSTRAŇOVÁNÍ PROBLÉMŮ A SERVIS

## ODSTRAŇOVÁNÍ ZÁVAD

Problém <sup>1)</sup>	Možná příčina	Řešení
Bubnová sušička nefunguje.	Bubnová sušička není zapojená do proudu.	Zasuňte zástrčku do zásuvky. Zkontrolujte pojistku nebo jistič v rozvodné skříňce (instalace v domácnosti).
	Plnicí dvířka jsou otevřená.	Zavřete plnicí dvířka.
	Nestisknuli jste tlačítko Zapnuto/Vypnuto .	Stiskněte tlačítko Zapnuto/Vypnuto .
	Nestiskli jste tlačítko Start/Pauza .	Stiskněte tlačítko Start/Pauza .
Prádlo není dobře usušené.	Spotřebič je v pohotovostním režimu.	Stiskněte tlačítko Zapnuto/Vypnuto .
	Nesprávná volba programu.	Zvolte vhodný program. <sup>2)</sup>
	Filtr je ucpaný.	Vyčistěte filtr. <sup>3)</sup>
	Funkce Suchý plus byla v režimu minimálního výkonu.	Přepněte funkci Suchý plus do režimu středního nebo maximálního výkonu.
	Kondenzátor je ucpaný.	Kondenzátor vyčistěte. <sup>3)</sup>
	Příliš velká náplň prádla.	Řiďte se maximálním objemem náplně.
	Větrací mřížka je zanesená.	Vyčistěte větrací mřížku na spodku spotřebiče.
	Nečistoty na vnitřním povrchu bubny.	Vyčistěte vnitřní povrch bubny.
Plnicí dvířka nelze zavřít.	Příliš vysoká tvrdost vody.	Nastavte správnou tvrdost vody <sup>4)</sup> .
	Filtr není zajištěn ve své poloze.	Zasuňte do správné polohy.
Na displeji se zobrazí <b>Err</b> (Závada).	Mezi dvířka a těsnění se zachytilo prádlo.	Rozmístěte náplň bubny správně.
	Po spuštění cyklu můžete zkusit změnit program nebo funkci.	Bubnovou sušičku vypněte a zapněte. Proveďte nový výběr.
Nefunguje osvětlení bubny <sup>5)</sup>	Funkci, kterou se pokoušíte zapnout, není možné použít se zvoleným programem.	Bubnovou sušičku vypněte a zapněte. Proveďte nový výběr.
	Vadné osvětlení bubny.	Zavolejte autorizovaného servisního technika, aby osvětlení bubny vyměnil.
Čas zobrazený na displeji ubíhá nepravdělně.	Zbývající čas je vypočítáván na základě množství a vlhkosti prádla.	Jedná se o automatický proces — nejedná se o závadu spotřebiče.
Nelze zvolit program.	Nádržka na vodu je plná.	Vypusťte nádržku na vodu <sup>3)</sup> a stiskněte tlačítko Start/Pauza .

Problém <sup>1)</sup>	Možná příčina	Řešení
Sušicí cyklus je příliš krátký.	Příliš malé množství prádla.	Zvolte časový program.
	Prádlo je příliš suché.	Zvolte časový program nebo vyšší stupeň sušení (např. Extra suchá ).
Sušicí cyklus je příliš dlouhý <sup>6)</sup>	Filtr je ucpaný.	Vyčistěte filtr.
	Příliš velká náplň prádla.	Řiďte se maximálním objemem náplně.
	Prádlo nebylo dostatečně odstředěno.	Prádlo řádně odstředěte.
	Velmi vysoká teplota v místnosti - nejedná se závadu spotřebiče.	Pokud možno snižte teplotu v místnosti.

1) Pokud se na displeji zobrazí výstražný kód (např. **E51**): Bubnovou sušičku vypněte a zapněte. Zvolte nový program. Stiskněte tlačítko Start/Pauza . Stále nefunguje? - obraťte se na servisní středisko a sdělte jim výstražný kód.

2) řiďte se popisem programu — viz kapitola *PROGRAMY*

3) viz kapitola *ČIŠTĚNÍ A ÚDRŽBA*

4) viz část *TVRDOST VODY* v rámci kapitoly *TIPY A RADY*

5) Pouze bubnové sušičky s osvětlením bubnu.

6) Poznámka: Sušicí cyklus se ukončí automaticky asi po pěti hodinách(viz část *Dokončení sušicího cyklu*).

## OSVĚTLENÍ BUBNU

Tato myčka je vybavena vnitřním osvětlením, které se rozsvítí při otevření dvířek a zhasne při jejich zavření.



Pokud je potřeba vnitřní osvětlení vyměnit, kontaktujte servisní středisko.

LED osvětlení patří do TŘÍDY 1 podle normy IEC 60825-1:1993 + A1:1997 + A2:2001.



### UPOZORNĚNÍ

Viditelné záření LED, nedívejte se přímo do světelného paprsku.

## TECHNICKÉ ÚDAJE



výška x šířka x hloubka	850 x 600 x 600 mm (maximal 640 mm)
objem bubnu	118 l
maximální hloubka s otevřenými plnicími dvířky	1090 mm
maximální šířka s otevřenými plnicími dvířky	950 mm
nastavitelná výška	850 mm (+ 15 mm - seřiditelné nožičky)
hmotnost spotřebiče	41 kg
maximální náplň prádla	<b>8 kg</b>
napětí	230 V
frekvence	50 Hz
potřebná pojistka	10 A
celkový příkon	2250 W
třída energetické účinnosti	<b>B</b>
spotřeba energie kWh/cyklus <sup>1)</sup>	<b>4,48 kWh</b>
roční spotřeba energie	268,8 kWh
typ použití	V domácnosti
přípustná okolní teplota	+5 °C až +35 °C

<sup>1)</sup> 8 kg bavny, odstředěné při rychlosti 1000 ot/min dle EN 61121

## INSTALACE

### UMÍSTĚNÍ SPOTŘEBIČE

- Bubnovou sušičku je nutné instalovat na čisté místo, kde se nemohou usazovat nečistoty.
- Kolem spotřebičem musí volně proudit vzduch. Ujistěte se, že přední otvory pro proudění vzduchu na spodku spotřebiče nejsou blokovány.
- Pro minimální vibrace a hluk při provozu bubnové sušičky ji musíte umístit na rovném a stabilním povrchu.
- Když spotřebič umístité na konečné místo, pomocí vodováhy zkontrolujte, zda je zcela vyrovnan. Jestliže ne, seřídte nožičky podle potřeby.
- Nožičky neodstraňujte. Nezakrývejte volný prostor mezi sušičkou a podlahou tím, že ji postavíte na koberce s vysokým vlasem, prkénka apod. Mohlo by tak dojít k nárůstu teploty, která může rušit provoz spotřebiče.



- Teplota horkého vzduchu v bubnové sušičce se může zvýšit až na 60 °C. Spotřebič se nesmí instalovat na podlahu, která není odolná vůči vysokým teplotám.
- Při provozu bubnové sušičky nesmí být teplota místnosti nižší než +5 °C nebo vyšší než +35 °C, protože teplota může negativně ovlivnit výkon spotřebiče.
- Pokud je spotřebič nutné přemístit, přemísťujte jej ve svislé poloze.
- Spotřebič se nesmí instalovat za zamykatelné dveře, posuvné dveře a dveře se závěsem na opačné straně, než je závěs dvířek u spotřebiče, aby nebylo bráněno plnému otevření bubnové sušičky.

Výšku bubnové sušičky lze seřídít. Lze tak učinit seřízením nožiček (viz obrázek).

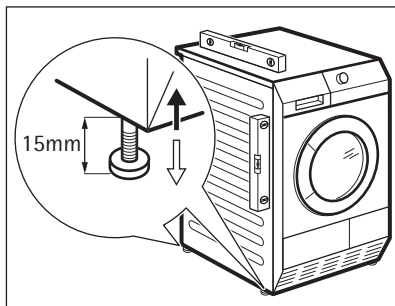

### VYBALENÍ



#### POZOR

Před použitím je nutné odstranit všechny části přepravního balení.

Odstranění polystyrénových ucpávek:

1. Otevřete plnicí dvířka.

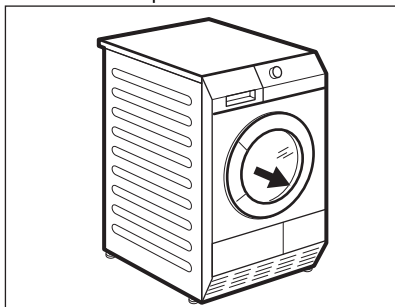

2. Z bubny vytáhněte dvě plastové hadice s polystyrénovými ucpávkami.

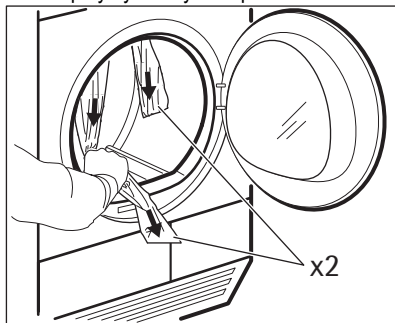

## INSTALACE POD PRACOVNÍ DESKU

Tento spotřebič lze nainstalovat jako volně stojící nebo jej lze umístit pod kuchyňskou desku se správným volným prostorem (viz obrázek).

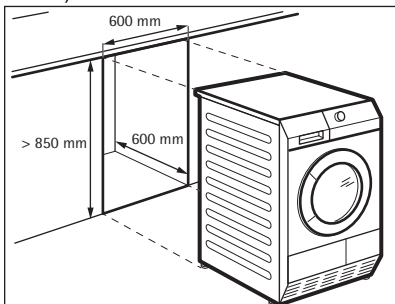

## ZMĚNA SMĚRU OTEVÍRÁNÍ PLNICÍCH DVÍŘEK

Plnicí dvířka může uživatel namontovat na opačnou stranu, pokud je prostor v místě instalace spotřebiče omezený. (viz samostatný leták).

## PŘIPOJENÍ K ELEKTRICKÉ SÍTI

- Zařízení zapojte do uzemněné zásuvky v souladu s příslušnými platnými předpisy.
- Zkontrolujte, zda údaje o napájení na typovém štítku souhlasí s parametry elektrické sítě.
- Vždy používejte správně instalovanou síťovou zásuvku s ochranou proti úrazu elektrickým proudem.
- Nepoužívejte rozbočovací zástrčky ani prodlužovací kabely. Hrozí nebezpečí požáru.
- Jestliže potřebujete vyměnit přívodní kabel, musí výměnu provést naše servisní středisko.
- Dávejte pozor, abyste zástrčku a síťový kabel za spotřebičem neskřípli nebo jinak nepoškodili.
- Neodpoujte síťový kabel ze zásuvky tahem za kabel. Vždy tahejte za zástrčku.
- Zástrčka musí být suchá.

## TARTALOMJEGYZÉK

30	BIZTONSÁGI INFORMÁCIÓK
32	KÖRNYEZETVÉDELMI TUDNIVALÓK
33	TERMÉKLEÍRÁS
34	TARTOZÉKOK
36	KEZELŐPANEL
36	AZ ELSŐ HASZNÁLAT ELŐTT
37	PROGRAMOK
39	A KÉSZÜLÉK HASZNÁLATA
42	JAVASLATOK ÉS TANÁCSOK
43	ÁPOLÁS ÉS TISZTÍTÁS
49	HIBAEHÁRÍTÁS ÉS JAVÍTÁS
51	MŰSZAKI INFORMÁCIÓK
52	ÜZEMBE HELYEZÉS

## SZERVIZ

Ha a szervizhez fordul, legyenek kéznél a következő adatok. Az információ az adattáblán található.

Típus \_\_\_\_\_

Termékszám \_\_\_\_\_

Sorozatszám \_\_\_\_\_

A felhasználói kézikönyvben az alábbi szimbólumokat használjuk:



Figyelem - Fontos biztonsági információk.



Általános információk és tanácsok



Környezetvédelmi információk

A változtatások jogát fenntartjuk



## AZ ÖN ELÉGEDETTSÉGE ÉRDEKÉBEN

Köszönjük, hogy megvásárolta ezt az AEG készüléket. Reméljük, hogy készülékünk kifogástalan teljesítményével hosszú éveken át elégedett lesz. Pontosan ezért alkalmaztunk olyan innovatív technológiákat és jellemzőket, melyek a mindennapi teendőket nagymértékben megkönnyítik, és amelyeket más készülékeken nem talál meg. Kérjük, szánjon néhány percet az útmutató végigolvasására, hogy a maximumot hozhassa ki készülékéből.

## KIEGÉSZÍTŐ TARTOZÉKOK ÉS SEGÉDANYAGOK

Az AEG webáruházban mindent megtalál, ami ahhoz szükséges, hogy AEG készülékeinek ragyogó külsejét és tökéletes működését fenntartsa. Ezzel együtt széles választékban kínáljuk a legszigorúbb szabványoknak és az Ön minőségi igényeinek megfelelően tervezett és kivitelezett egyéb kiegészítő tartozékokat - a különleges főzőedényektől az evőeszköz kosarakig, az edénytartóktól a fehérenemű-zsákokig...



Látogassa meg webáruházunkat az alábbi címen:  
[www.aeg.com/shop](http://www.aeg.com/shop)

Honlapunkon az alábbi információk állnak rendelkezésére:

- Termékek
- Kiadványok
- Hibaelhárítás
- Hibaelhárítás
- Szerviz információk

[www.aeg.com](http://www.aeg.com)



## BIZTONSÁGI INFORMÁCIÓK

**Saját biztonsága és a helyes használat érdekében a készülék üzembe helyezése és első használata előtt olvassa át figyelmesen ezt a használati útmutatót, beleértve a tippeket és figyelmeztetéseket is. A szükségtelen hibák és balesetek elkerülése érdekében fontos annak biztosítása, hogy mindenki, aki a készüléket használja, jól ismerje annak működését és biztonságos használatát. Őrizze meg ezt a használati útmutatót, és ha a készüléket elajándékozza vagy eladja, az útmutatót is mellékelje hozzá, hogy annak teljes élettartamán keresztül mindenki, aki használja, megfelelő információkkal rendelkezzen annak használatát és biztonságát illetően.**



- A készülék használatba vétele előtt olvassa el ezt a kezelési útmutatót.

### ÁLTALÁNOS BIZTONSÁGI TUDNIVALÓK

- Veszélyes megváltoztatni a műszaki jellemzőket vagy megkísérelni a termék bármilyen módon történő átalakítását.
- A készülék kialakítása nem olyan, hogy azt csökkent fizikai, értelmi vagy mentális képességű, illetve megfelelő tapasztalatok és ismeretek híján lévő személy (beleértve a gyermekeket is) használhassa, hacsak a biztonságáért felelős személy nem biztosít számára felügyeletet és útmutatást a készülék használatára vonatkozóan.
- Ügyeljen rá, hogy gyermekek és háziállatok ne másszanak a szárítógép dobjába. Használat előtt mindig ellenőrizze a dob tartalmát.
- Bármilyen tárgy, mint például pénzérmék, biztosítótűk, szögek, csavarok, kövek vagy más kemény, éles tárgyak komoly károkat okozhatnak, ezért nem szabad azokat a gépbe tenni.
- Olyan anyagokat, mint habzivacs, (latexhab) zuhany sapkák, vízálló textíliák, gumirozott ruhadarabok vagy habzivacs darabokkal kitömött párnák, tilos a szárítógépben szárítani.
- Beszerelés után biztosítsa a hálózati dugasz könnyű elérhetőségét.
- Használat, tisztítás és karbantartás után mindig húzza ki a hálózati csatlakozódugót a konnektorból.
- Semmilyen körülmények között ne kísérelje meg saját maga megjavítani a készüléket. A szakszerűtlen beavatkozás személyi sérülést vagy komoly működési problémákat okozhat. Forduljon szakszervizhez. Mindig ragaszkodjon eredeti alkatrészek felhasználásához.
- Az olyan anyagokkal szennyezett ruhadarabokat, mint étolaj, aceton, benzin, kerozin, folteltávolítók, terpentín, viasz és viaszeltávolítók, meleg vízben ki kell mosni extra mennyiségű mosószer használatával, mielőtt szárítógépben szárítaná.
- **Robbanásveszély:** Soha ne szárítson szárítógépben olyan ruhadarabokat, amelyekre gyúlékony oldószer (benzin, metilalkoholok, szárazon tisztító folyadékok és hasonló) került. Mivel ezek az anyagok illékonyak, robbanást okozhatnak. Csak vízben kimosott ruhákat szárítson a gépben.
- **Tűzveszély:** a növényi olajjal vagy főzőolajjal befröcskölt vagy átitatott darabok tűzveszélyesek, ezért nem helyezhetők a szárítógépbe.
- Ha a szennyes ruhaneműket folteltávolítóval mosta ki, még egyszer le kell futtatnia egy öblítőprogramot, mielőtt a szárítógépbe helyezné azokat.
- Kérjük, győződjön meg arról, hogy nem maradt-e véletlenül gázöngyújtó vagy gyufa a készülékbe betölteni kívánt ruhadarabok zsebeiben
- A kicsapódott (kondenz) víz nem alkalmas ivóvízként történő felhasználásra vagy ételkészítésre. Egészségügyi kockázatot jelent az emberek és a házi kedvencek számára.
- Ne üljön rá és ne támaszkodjon neki a betöltő ajtónak. A készülék működése megszakadhat.



## VIGYÁZAT

- **Tűzveszély! Az öngyulladás megelőzése érdekében soha ne állítsa le a gépi szárítást a szárítási ciklus befejeződése előtt, hacsak nem tudja az összes darabot gyorsan kiszedni és kitéregetni, hogy a hó eltávozzon.**
- **Ruharojtok vagy bolyhok ne gyűljenek össze a szárítógép környékén.**
- **Áramütés veszély!** Ne fecskendezzen víz-sugarat a készülékre.
- A gépi szárítási ciklus utolsó része fűtés nélkül történik (hűtési ciklus) annak biztosítása érdekében, hogy a ruhadarabok olyan hőmérsékleten maradjanak, amely mellett biztosan nem fognak károsodni.
- Nem szabad a szárítógépet használni, ha ipari vegyszereket használtak a tisztításhoz.
- Gondoskodjon a készüléknek helyt adó helyiség jó szellőzéséről, hogy elkerülje a más tüzelőanyagokat elégető készülékekből (beleértve a nyílt tüzet is) származó gázok visszaáramlását.

## ÜZEMBE HELYEZÉS

- Ez a készülék nehéz. A készülék mozgatásakor legyen óvatos.
- Kicsomagoláskor ellenőrizze, hogy nem sérült-e meg a készülék. Ha bármilyen kétség támadna, ne helyezze üzembe a készüléket, hanem forduljon a szakszervizhez.
- Használat előtt minden csomagolóanyagot el kell távolítani. Veszélyes károk keletkezhetnek a készülékben vagy a berendezési tárgyokban, ha ezt nem tartja be. További információkért lásd a felhasználói kézikönyv vonatkozó részét.
- A készülék üzembe helyezéséhez szükséges minden villanszerelési munkát szakképzett villanszerelőnek vagy kompetens személynek kell elvégeznie.
- A készülék hátoldalát a falhoz kell állítani
- Ha a készüléket szőnyegre vagy hasonló felületre állítja, haszája a beállító lábakat. Biztosítani kell a szabad légáramlást a készülék alatt.

- A készülék üzembe helyezése után ellenőrizze, hogy nem csipődött-e be a hálózati vezeték, vagy nem állította-e rá a készüléket.
- Ha a szárítógépet a mosógép tetején helyezi el, kötelezően használnia kell az öszeépítő készletet (külön rendelhető tartozék, lásd a "TARTOZÉKOK" című részt).

## HASZNÁLAT

- Ez a készülék kizárólag háztartási célokra használható. Tilos bármilyen más célra használni.
- Csak olyan ruhaneműt szárítson, melynek gép szárítása engedélyezett. Tartsa be a ruhanemű címkéjén feltüntetett előírásokat.
- Ne szárítson mosatlan ruhadarabokat a szárítógépben.
- Ne helyezzen a készülékbe az előírtnál nagyobb mennyiségű ruhaneműt. Soha ne lépje túl a megengedett legnagyobb töltetet. Lásd a felhasználói kézikönyv vonatkozó fejezetét.
- Olyan ruhadarabokat nem szabad a szárítógépbe tenni, amelyből csöpög a víz.
- Ne szárítson a gépben olyan ruhadarabokat, amelyek illékony petróleum számrázakkal érintkeztek. Amennyiben illékony tisztítófolyadékokat használt, a készülékbe helyezés előtt távolítsa el a folyadékot a ruhaneműről.
- Ne használja a szárítógépet, ha a hálózati tápkábel, a kezelőpanel, a munkafelület vagy a lábazat oly módon sérült, hogy a szárítógép belseje szabadon hozzáférhető.
- Öblítőszer vagy hasonló vegyi anyagot csak a gyártó előírásainak szigorú betartásával szabad használni.
- **Tűzveszély!** Ne szárítson olyan töltött vagy bélelt darabokat (pl. párnát, dzsekit, paplant stb.), melynek külső huzatanyaga megsérült. A töltő- vagy bélésanyag kiszabadulhat, és tüzet okozhat.

## GYERMEKEK BIZTONSÁGA

- Ezt a mosógépet nem arra szánták, hogy kisgyermek vagy fogyatékkal élő személyek felügyelet nélkül használják.
- A gyermekek gyakran nem ismerik fel az elektromos készülékekkel kapcsolatos ve-

szélyeket. Gondoskodjon arról, hogy a gyermekek ne játszhassanak a készülékekkel.



### VIGYÁZAT

- Fulladásveszély! A csomagolóanyag egyes részei (pl. fólia, polisztirol) veszélyesek lehetnek a gyermekek számára - Tartsa távol azokat a gyermekektől.
- A mosószerket zárja el a gyermekek elől, és tárolja biztonságos helyen.
- Ügyeljen arra, hogy gyermekek és háziállatok ne mászhassanak be a mosógép dobjába.

## A KÉSZÜLÉK ELHELYEZÉSE HULLADÉKKÉNT

- Húzza ki a hálózati csatlakozódugót a hálózati csatlakozóaljzatból.
- Vágja el a hálózati tápkábelt, és helyezze a hulladékba.
- Helyezze hulladékba az ajtózárat. Így a gyermekek vagy kedvenc háziállatok nem záródhatnak be a készülékbe. A bezáródás fulladásveszélyes.



## KÖRNYEZETVÉDELMI TUDNIVALÓK

### CSOMAGOLÓANYAGOK

A ♻️ jelzéssel ellátott anyagokat újrahasznosíthatja. Újrahasznosításhoz tegye a megfelelő konténerekbe a csomagolást.

A terméken vagy a csomagoláson található  szimbólum azt jelzi, hogy a termék nem kezelhető háztartási hulladékként. Ehelyett a terméket el kell szállítani az elektromos és elektronikai készülékek újrahasznosítására szakosodott megfelelő begyűjtő helyre. Azzal, hogy gondoskodik ezen termék helyes

hulladékba helyezéséről, segít megelőzni azokat, a környezetre és az emberi egészségre gyakorolt potenciális kedvezőtlen következményeket, amelyeket ellenkező esetben a termék nem megfelelő hulladékkezelése okozhatna. Ha részletesebb tájékoztatásra van szüksége a termék újrahasznosítására vonatkozóan, kérjük, lépjen kapcsolatba a helyi önkormányzattal, a háztartási hulladékok kezelését végző szolgálattal vagy azzal a bolttal, ahol a terméket vásárolta.

# TERMÉKLEÍRÁS

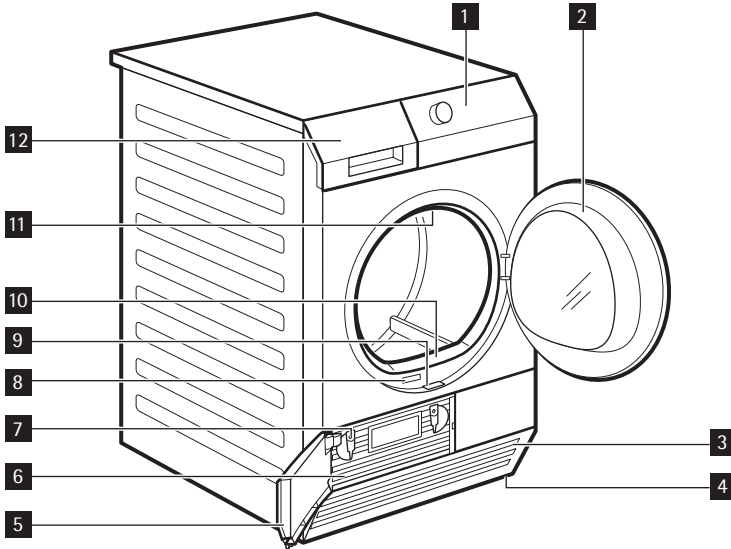

**1** Kezelőpanel

**2** Betöltőajtó (megfordítható)

**3** Levegő beömlőnyílások

**4** Állítható lábak

**5** Hűtőegység ajtaja

**6** Hűtőegység fedele

**7** Reteszelő gombok

**8** Adattábla

**9** A hűtőegység ajtajának nyitóretesze

**10** Szűrő

**11** Dobvilágítás

**12** Víztartály

## TARTOZÉKOK

### ÖSSZEÉPÍTŐ KÉSZLET

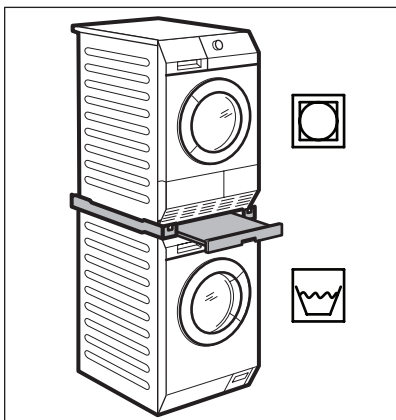

Terméknév: SKP11  
 Beszerezhető a hivatalos márkakereskedőnél.  
 Az összeépítő készlet kizárólag a mellékelt tájékoztatóban felsorolt mosógépekhez használható. Lásd a mellékelt tájékoztatót.  
 Figyelmesen olvassa el a készlethez adott használati utasítást.

### VÍZELVEZETŐ KÉSZLET

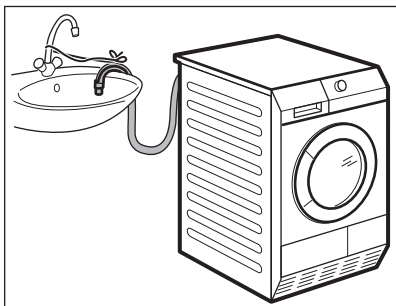

Terméknév: DK11.  
 Beszerezhető a hivatalos márkakereskedőnél (csak meghatározott szárítógép modellekhez használható)  
 Készlet a kondenzvíz mosdóba, szifonba, lefolyóba stb. történő elvezetéséhez. Üzembe helyezés után a víztartály ürítése önműködően történik. A víztartálynak a készülékben kell maradnia.  
 A felszerelt tömlő padlószinttől mért magassága minimum 50 cm, maximum 1 m lehet. A

tömlő nem képezhet hurkot. Ha szükséges, csökkentse a tömlő hosszát.  
 Figyelmesen olvassa el a készlethez adott használati utasítást.

### LÁBAZAT A FIÓKKAL

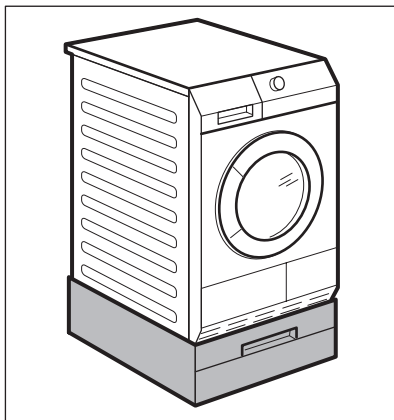

Terméknév: PDSTP10.  
 Beszerezhető a hivatalos márkakereskedőnél.  
 A készülék magasabb elhelyezésére szolgál. Ily módon a ruhanemű betöltése és kivétele kényelmesebb lesz.  
 A fiókot használhatja ruhanemű tárolására, pl. : törölközők, tisztítószerek és hasonlók.  
 Figyelmesen olvassa el a tartozékhoz mellékelt használati utasítást.

### SZÁRÍTÓ ÁLLVÁNY

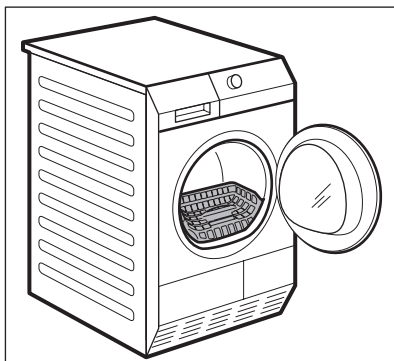

Terméknév: RA11.

Beszerezhető a hivatalos márkakereskedőnél (csak meghatározott szárítógép modellekhez használható)

A szárító állvány biztonságos szárítást tesz lehetővé a szárítógépben:

- sportcipők

- gyapjú

- puha játékok

- fehérnemű

Figyelmesen olvassa el a készlethez adott használati utasítást.

## KEZELŐPANEL

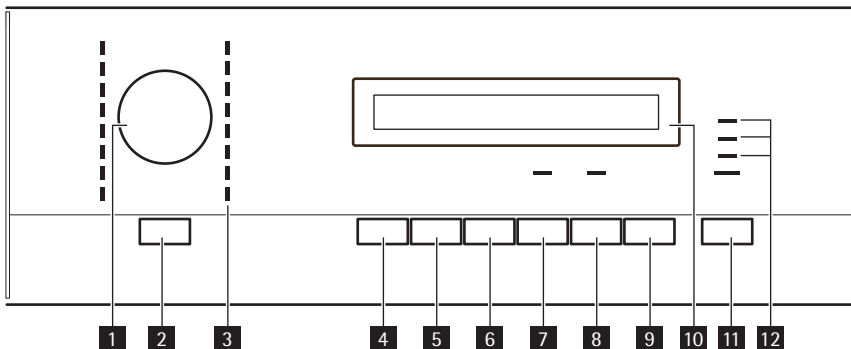

- 1** Programkapcsoló
- 2** Nyomja meg a Be/Ki gombot
- 3** Program visszajelzők
- 4** Szárítás plusz nyomógomb
- 5** Kímélő nyomógomb
- 6** Gyűrődésmentesítés nyomógomb
- 7** Hangjelzés nyomógomb
- 8** Idővezérelt szárítás nyomógomb
- 9** Késleltetett indítás nyomógomb
- 10** Kijelző
- 11** Start/Szünet nyomógomb
- 12** Visszajelzők: víz tartályt kiüríteni, szűrőt megtisztítani, hűtőegységet megtisztítani

## KIJELZŐ

MAX | | 90' 30" | 2.00

Szimbólum	Leírás
MIN	alapértelmezett szárítási fokozat



Szimbólum	Leírás
MED	közepesen extra száraz
MAX	maximálisan extra száraz
	kímélő
	késleltetett indítás
30m / 90m	gyűrődésmentesítés ideje
	szárítási ciklus jelző
	hűtési ciklus jelző
	gyűrődésvédelmi ciklus jelző
	gyermekzár aktív
2.00	ciklusidő jelzés
10'-2.00	időprogram választás (10 perc - 2 óra)
30'-20h	késleltetett indítás választás (30 perc - 20 óra)









## AZ ELSŐ HASZNÁLAT ELŐTT

Nedves ruhával törölje át a szárítógép dobját, vagy indítson el egy rövid (pl. 30 perces) programot nedves ruhákkal.



## PROGRAMOK

Programok	Töltet <sup>1)</sup>	Jellemzők	Elérhető funkciók	Anyagfajta jelzése
 Pamut				
 Extra száraz	8 kg	Pamut ruhaneműk szárításához. Szárítási fokozat: extra száraz.	összes, kivéve ⌚ Idővezérelt szárítás	 
 Szekrényszáraz <sup>2)</sup>	8 kg	Pamut ruhaneműk szárításához. Szárítási fokozat: szekrényszáraz.	összes, kivéve ⌚ Idővezérelt szárítás	 
 Vasalószáraz <sup>2)</sup>	8 kg	Pamut ruhaneműk szárításához. Szárítási fokozat: azonnal vasalható.	összes, kivéve ⌚ Idővezérelt szárítás	 
 Farmer	8 kg	Különböző (pl. a nyakrésznél, a mandzsettánál vagy a varrásoknál eltérő) anyagvastagságú szabadidőruhák, például farmernadrágok, melegítőfelsők szárításához.	összes, kivéve ⌚ Idővezérelt szárítás	 
 Ágynemű	3 kg	Ágynemű szárításához, pl.: keskeny és széles lepedők, párnahuzatok, ágyterítők.	összes, kivéve ⌚ Idővezérelt szárítás	  
 Takaró	3 kg	Keskeny vagy széles paplanok, illetve párnák (toll, pehely vagy szintetikus töltésű) szárításához.	összes kivéve  Gyűrődésmentesítés és ⌚ Idővezérelt szárítás <sup>3)</sup>	  
 Időtartam	8 kg	Ruhanemű szárítása a felhasználó által beállított idővel.	összes, kivéve  Szárítás plusz	  
 Extra gyors mix	3 kg	Pamut és műszál anyagok alacsony hőmérsékleten történő szárításához.	összes, kivéve:  Kímélő és ⌚ Idővezérelt szárítás	  
 Műszál				
 Extra száraz	3,5 kg	Vastag vagy több rétegű textíliák, pl. pulóverek, ágyneműk, asztalterítők szárításához.	összes, kivéve ⌚ Idővezérelt szárítás	  
 Szekrényszáraz <sup>2)</sup>	3,5 kg	Vékony, nem vasalandó anyagok, pl. könnyen kezelhető ingek, asztalterítők, csecsemőruhák, zoknik, merevítő fehérnemű szárításához.	összes, kivéve ⌚ Idővezérelt szárítás	  

Programok	Töltet <sup>1)</sup>	Jellemzők	Elérhető funkciók	Anyagfajta jelzése
 Vasalószáraz	3,5 kg	Vasalandó vékony anyagok, pl. kötött áru, ingek szárításához.	összes, kivéve ⌚ Idővezérelt szárítás	
 Vasaláskönnnyítés	1 kg (vagy 5 ing)	Kevés kezelést igénylő ruhanemű, pl. ingek és blúzok szárításához; a vasalás megkönnyítése érdekében. A funkció hatékonysága a ruhanemű anyagától és felületétől függően eltérhet. A ruhaneműt azonnal tegye bele a szárítógépbe. A szárítási ciklus végén haladéktalanul vegye ki a megszáradt ruhát, és helyezze vállfára.	összes, kivéve ⌚ Idővezérelt szárítás <sup>3)</sup>	
 Sport intenzív	2 kg	Kültéri ruházat, pl. munkaruha, sportruha, flóraru, vízálló és lélegző dzseki, szélzseki - kivehető polár vagy egyéb termobéléssel - szárításához.	összes kivéve  Gyűrődésmentesítés és ⌚ Idővezérelt szárítás <sup>3)</sup>	
 Sportruházat	2 kg	Vasalást nem igénylő sportruházat, vékony és könnyű anyagok, poliészter szárításához.	összes, kivéve ⌚ Idővezérelt szárítás	
 Kímélő	3 kg	Kényes anyagok szárításához.	összes, kivéve ⌚ Idővezérelt szárítás <sup>3)</sup>	
 Gyapjú frissítés	1 kg	Gyapjú ruhanemű felfrissítéséhez. A ruha újra puha és finom lesz. Azt ajánljuk, hogy a program befejezése után azonnal távolítsa el a ruhaneműt.	 Hangjelzés , ⌚ Idővezérelt szárítás <sup>4)</sup> , ⌚ Késleltetett indítás <sup>3)</sup>	

1) száraz ruhák maximális súlya

2) *Kizárólag a bevizsgáló intézetek számára:*

*Teljesítmény bevizsgáláshoz használja az EN 61121 dokumentációban előírt standard programokat. Ha a ruhanemű maradék nedvessége meghaladja a tűréshatárt, módosítsa a programot a  Szárítás plusz funkcióval.*

3) Alapértelmezett beállítás a  Kímélő

4) Csak az RA11 típusú szárító állvánnyal — lásd a TARTOZÉKOK részt

## A KÉSZÜLÉK HASZNÁLATA

### A RUHANEMŰ ELŐKÉSZÍTÉSE



Csak olyan ruhaneműt szárítson, melynek gépi szárítása engedélyezett. Győződjön meg arról, hogy a ruhanemű szárítható-e szárítógépben. Ellenőrizze a ruhanemű kezelési előírásait tartalmazó címkéjét.

Anyag-fajta jelzése	Jellemző
	Szárítógépben való szárításra alkalmas
	Alkalmas szárítógépben, normál hőmérsékleten történő szárításra
	Alkalmas szárítógépben, csökkentett hőmérsékleten történő szárításra
	Szárítógépben való szárításra nem alkalmas

Készítse elő megfelelően a ruhaneműt:

- a cipzárakat húzza fel, gombolja be a huzatokat, és kösse össze a laza zsinkeket és szalagokat (pl. kötényekét) - a ruhanemű összegabalyodhat
- ürítse ki a zsebeket - minden fém tárgyat (gemkapcsot, biztosítótűt stb.) távolítsa el.
- fordítsa ki a kétrétegű szövetekből készült darabokat (pl. pamutvászon hálósákok, a pamutréteg legyen legkívül).

Csak szárítás:

- pamut és vászon a Pamut programokkal
- műszál és kevert anyagok a Műszálás programokkal
- különítse el az élénk színű textíliákat a halvány színűektől - színezivárgás fordulhat elő
- pamut dzsörzé és kötött ruhanemű csak a megfelelő programokkal - a ruha összemehet



Ne tegyen be több ruhaneműt a megengedettnél, mely **8 kg**.

### A RUHÁK BETÖLTÉSE

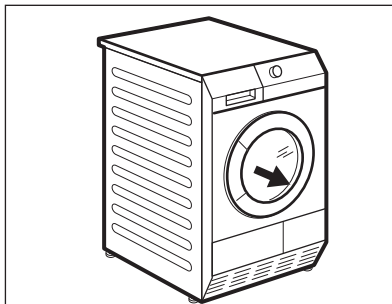

1. Nyissa ki a készülék ajtaját
2. Helyezze be tömörítés nélkül a ruhaneműt.
3. Zárja be a készülék ajtaját.



#### FIGYELEM

Ne gyűrje be a ruhát a betöltőajtó és a gumi tömítés közé.

### A KÉSZÜLÉK BEKAPCSOLÁSA

A készülék bekapcsolásához és kikapcsolásához nyomja meg a Be/Ki gombot. A készülék bekapcsolt állapotában néhány visszajelző világít a kijelzőn.

#### A nyomógombokhoz tartozó szimbólumok listája

	Be/ki
	Szárítás plusz
	Kímélő
	Gyűrődésmentesítés
	Hangjelzés
	Idővezérelt szárítás
	Késleltetett indítás
	Start / Szünet

### AUTOMATIKUS KÉSZENLÉTI FUNKCIÓ

Az energiafogyasztás csökkentése érdekében az alábbi esetekben a készülék automatikusan készenléti állapotba kapcsol:

- ha az Indítás/Szünet gombot nem nyomja meg 5 percen belül.
  - a program vége után 5 perccel.
- A készülék bekapcsolásához nyomja meg a Be/Ki gombot.

## PROGRAM KIVÁLASZTÁSA

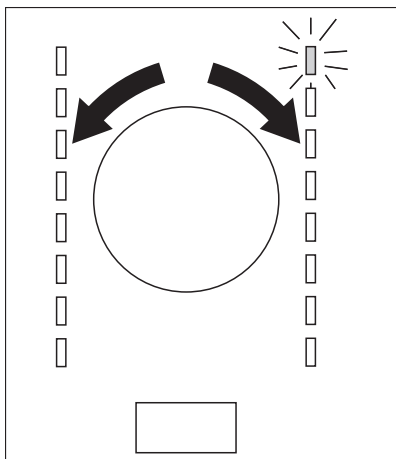

Fordítsa a programkapcsolót a kívánt programnak megfelelő állásba. A program várható hossza megjelenik a kijelzőn.



A megjelenő szárítási idő 5 kg töltetű pamut és farmer programokra vonatkozik. Egyéb programok esetén a szárítási idő az aktuális töltet mennyiségének függvénye. Az 5 kg-nál nagyobb töltetű pamut és farmer program szárítási ideje hosszabb.

## SPECIÁLIS FUNKCIÓK

A kiválasztott programhoz 1 vagy több speciális funkciót is beállíthat.

A funkció be- vagy kikapcsolásához nyomja meg a megfelelő funkciógombot.

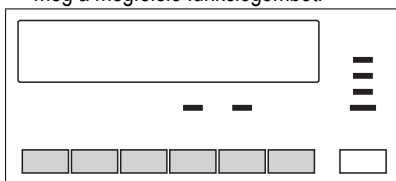

A funkció bekapcsolása után a nyomógomb fölötti LED, vagy a nyomógombhoz tartozó visszajelző világít.

## A SZÁRÍTÁS PLUSZ FUNKCIÓ

Ezzel a funkció fokozza a szárítás hatását. 3 beállítás közül választhat:

**MIN** — alapértelmezett beállítás az összes programhoz.

**MED** — a ruhanemű szárazsági fokának enyhé növelése.

**MAX** — a ruhanemű szárazsági fokának jelentős növelése.

## A KÍMÉLŐ FUNKCIÓ

A kényes és hőre érzékeny textíliák (pl. akril, viszkóz) ruhaneműk kímélő szárításához. Azokhoz a ruhaneműkhöz, melyek címkéjén a  szimbólum látható. A program csökkentett hőmérsékletű szárítást végez.

## A GYŰRŐDÉSMENTESÍTÉS FUNKCIÓ

A szárítási ciklus végén működésbe lépő gyűrődésmentesítő ciklus (30 perc) meghosszabbítása 90 percre. Ez a funkció megelőzi a ruhanemű gyűrődését. A szárított ruha a gyűrődésmentesítő fázis alatt kivethető.

## A HANGJELZÉS FUNKCIÓ

Ha a hangjelzés funkciót bekapcsolja, az alábbi esetekben hangjelzést ad a készülék:

- ciklus vége
- gyűrődésgátló fázis kezdete és vége
- ciklus megszakítás

A hangjelzés alapértelmezés szerint mindig be van kapcsolva. Ezzel a funkcióval a hangjelzést be- vagy kikapcsolhatja.

## AZ IDŐVEZÉRELT SZÁRÍTÁS FUNKCIÓ

Csak az Idővezérelt szárítás programhoz használható. A felhasználó 10 perc és 2 óra időtartam között (10 perces ugrásokkal) beállíthatja a szárító program idejét.

## A KÉSLELTETETT INDÍTÁS FUNKCIÓ



Lehetővé teszi a program késleltetett indítását 30 perc és 2 óra között.

1. Állítsa be a szárítóprogramot és a funkciókat.
2. Nyomja meg ismételten a Késleltetett indítás gombot mindaddig, amíg a kijelzőn megjelenik a kívánt késleltetett indítás (pl. 12h, ha a programnak 12 óra múlva kell elindulnia).
3. A Késleltetett indítás funkció aktiválásához nyomja meg az Indítás/Szünet gombot. Az indításig hátralévő idő folyamatosan csökken a kijelzőn.

## GYERMEKZÁR FUNKCIÓ

A gyermekzár funkcióval megakadályozható, hogy a gyermekek véletlenül működésbe hozzák a készüléket. A gyermekzár funkció zárolja az összes nyomógombot és a programválasztót (a Be/Ki gombot azonban nem). A gyermekzár bekapcsolásához nyomja meg egyszerre a Szárítás plusz és a Kímélő gombot mindaddig, míg a  szimbólum meg nem jelenik a kijelzőn. A funkció kikapcsolásához nyomja meg ismét a fenti gombokat mindaddig, míg a szimbólum ki nem alszik.

A gyermekzár funkció az alábbi körülmények között kapcsolható be:

- mielőtt megnyomná a Start/Szünet gombot - a készülék ekkor nem indítható el
- miután megnyomta a Start/Szünet gombot - ekkor az összes nyomógomb és a programválasztó le van tiltva

## A PROGRAM INDÍTÁSA

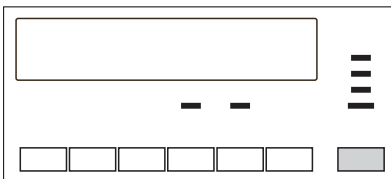

A program elindításához nyomja meg a Start/Szünet gombot. A nyomógomb fölötti LED színe pirosra változik.

## EGY PROGRAM MÓDOSÍTÁSA

A program módosításához állítsa le a készüléket a Be/Ki gombbal. Ezután kapcsolja be újra a készüléket a Be/Ki gombbal, és állítsa be újra a programot.

## A PROGRAM VÉGÉN

Amikor a szárítási program befejeződik, a  szimbólum villog a kijelzőn. Ha a Hangjelzés funkció aktív, kb. egy percen keresztül szaggatott hangjelzés hallható.

A ruhanemű eltávolítása:

1. A készülék kikapcsolásához nyomja meg a Be/Ki gombot 2 másodpercig.
2. Nyissa ki a készülék ajtaját.
3. Szedje ki a ruhaneműt.
4. Zárja be a készülék ajtaját.



Minden szárítási ciklus után:

- tisztítsa meg a szűrőt
- eressze le a vizet a víztartályból (Lásd az **ÁPOLÁS ÉS TISZTÍTÁS** című fejezetet.)

## JAVASLATOK ÉS TANÁCSOK

### KÖRNYEZETVÉDELMI TANÁCSOK

- A mosáshoz és szárításhoz ne használjon öblítőszeret. A szárítógépben a ruhanemű önműködően puhává válik.
- A kondenzvíz felhasználható desztillált vízként, pl. gőzvasalóban. Ha szükséges, a felhasználás előtt tisztítsa meg a kondenzvizet (pl. teaszűrővel) az esetleges apró bolyhok eltávolítása érdekében.
- A készülék alján lévő levegőnyílások legyenek mindig tiszták.
- A programáttekintésben megadott töltetmennyiségeket alkalmazza.
- Ellenőrizze, hogy a készülék felállítási helyén megfelelő-e a légáramlás.
- Tisztítsa meg a szűrőt minden szárítási ciklus után.
- Szárítás előtt centrifugálja ki jól a szárításra váró ruhákat.

### A RUHANEMŰK ÁTLAGOS SÚLYA



fürdőköpeny	1200 g
paplanhuzat	700 g
férfimunkaköpeny	600 g
férfipizsama	500 g
lepedő	500 g
terítő	250 g
férfiing	200 g
hálóing	200 g
párnahuzat	200 g
frottírtörülköző	200 g
alsóing	100 g
női alsónemű	100 g
alsónadrág	100 g
terítők	100 g
konyharuha	100 g

### VÍZKEMÉNYSÉG ÉS VEZETŐKÉPESSÉG

A vízkeménység a földrajzi hely függvényében változhat. A vízkeménység hatással van a víz

vezetőképességére és a készülék vezetőképesség-érzékelőjére. Ha ismeri a víz vezetőképességének értékét, beállíthatja a megfelelő értéket az érzékelőn, így még jobb szárítási eredményt érhet el.



Az érzékelő vezetőképességének beállítása:

1. Fordítsa a programválasztót a megfelelő programra.
2. Nyomja meg egyszerre a Szárítás plusz és a Gyűrődésmentesítés gombot. Tartsa nyomva, amíg az alábbi szimbólumok egyike meg nem jelenik a kijelzőn:
  -  alacsony vezetőképesség <300 µS/cm
  -  közepes vezetőképesség 300-600 µS/cm
  -  magas vezetőképesség >600 µS/cm
3. Nyomja le ismételten a Start/Szünet gombot, amíg a kívánt érték meg nem jelenik.
4. A beállítás tárolásához nyomja meg egyszerre a Szárítás plusz és a Gyűrődésmentesítés gombot.

### VÍZTARTÁLY MEGTELT — KIJELZÉS

Alapértelmezés szerint a LED jelző mindig világít. A szárítási ciklus végén vagy a víztartály telítődése esetén világít. Ha a víztartály ürítéséhez külső eszközt használ, a LED kikapcsolható.

A kijelzés ki- és bekapcsolásához:

1. Fordítsa a programválasztót a megfelelő programra.
2. Nyomja le egyszerre a Szárítás plusz és a Hangjelzés gombot, és tartsa nyomva mindaddig, míg a megfelelő beállítást nem látja:
  - a LED kikapcsol, és a  szimbólum megjelenik - a LED tartósan kikapcsolva marad
  - a LED bekapcsol, és a  szimbólum megjelenik - a LED bekapcsol

## ÁPOLÁS ÉS TISZTÍTÁS

### A SZŰRŐ TISZTÍTÁSA

Minden szárítási ciklus végén a **szűrő LED** világít, ami azt jelenti, hogy a szűrőt meg kell tisztítani.



A szűrő összegyűjti a bolyhokat. A bolyhok a szárítógépben történő szárítás közben keletkeznek.

A bohólszűrő megtisztítása:

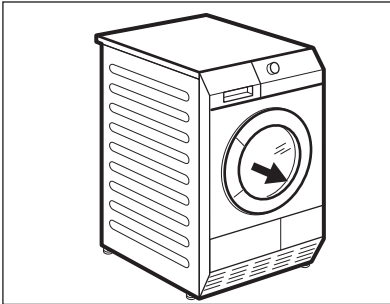

1. Nyissa ki az ajtót.

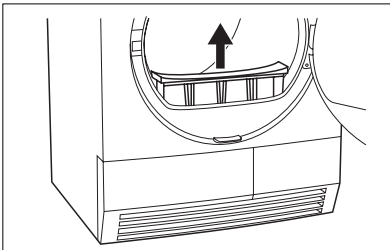

2. Húzza ki a szűrőt.

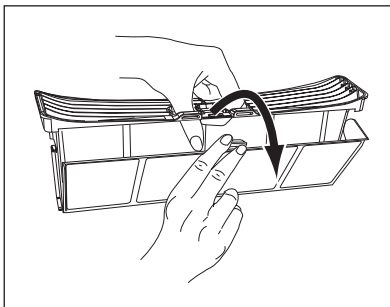

3. Nyissa ki a szűrőt.

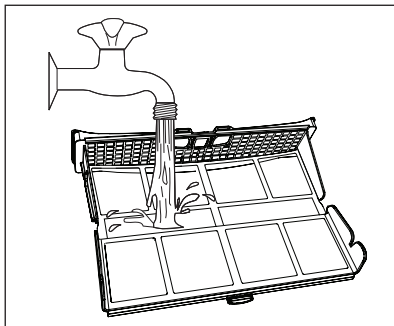
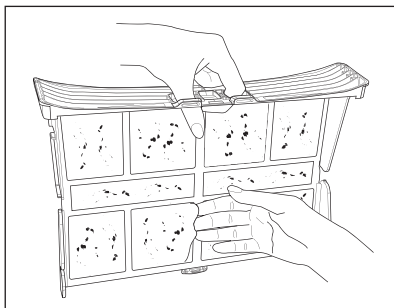

4. Nedves kézzel tisztítsa meg a szűrőt.

5. Szükség esetén tisztítsa meg a szűrőt folyó melegvíz alatt, egy kefe segítségével. Zárja be a szűrőt.

6. Távolítsa el a bolyhot a szűrőtartóából is. Ehhez a művelethez használjon porszívót.

7. Helyezze vissza a szűrőt a tartóba.



#### FIGYELEM

Soha ne üzemeltesse a szárítógépet a bohólszűrő nélkül, illetve sérült vagy eldugult szűrővel.



Tisztítsa meg a szűrőt minden szárítási ciklus után. Az eltömődött szűrő miatt a szárítási ciklus hossza, ezzel együtt a készülék energiafogyasztása megnövekszik.

Ha a víztartály megtelik, a program automatikusan megszakad, és az *ürítse a víztartályt* LED világít. A program folytatásához ürítse ki a víztartályt és nyomja meg az indítás gombot.



A víztartály automatikus ürítéséhez használhatja a külön megvásárolható leeresztő készletet (lásd a: *TARTOZÉKOK* című részt)

## A VÍZTARTÁLY ÜRÍTÉSE

Minden szárítási ciklus után ürítse ki a víztartályt.



A víztartály ürítéséhez:

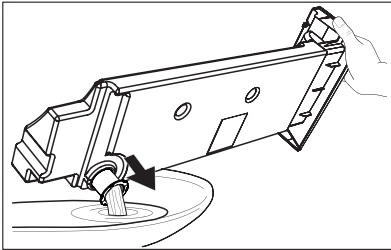
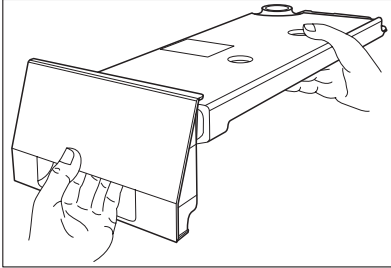
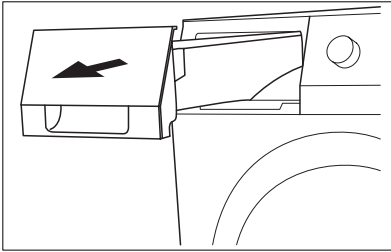

1. Húzza ki a víztartályt.
2. Állítsa vízszintes helyzetbe a víztartályt.
3. Vegye ki a műanyag csatlakozót, és eresse le a vizet a mosdóba vagy megfelelő edénybe.
4. Tegye vissza a műanyag csatlakozót, és helyezze vissza a víztartályt.



#### VIGYÁZAT

Mérgezés veszélye. A kicsapódott (kondenz) víz nem alkalmas ivóvízként történő felhasználásra vagy ételkészítésre.



A kondenzvíz felhasználható desztillált vízként, pl. gőzöléses vasaláshoz. Ha szükséges, szűrje át a kondenzvizet (pl. teaszűrőn), hogy ne maradjanak benne maradványok vagy kisebb szöszgombolyagok.

#### A HŰTŐEGYSÉG TISZTÍTÁSA

Ha a *hűtőegység* LED világít, a hűtőegységet meg kell tisztítani.

---

A hűtőegység tisztítása:

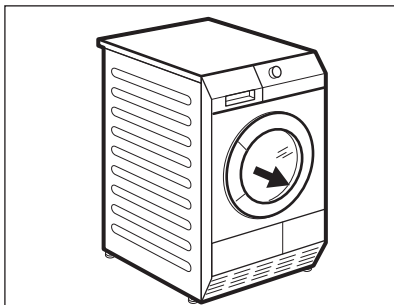

1. Nyissa ki a betöltőajtót.

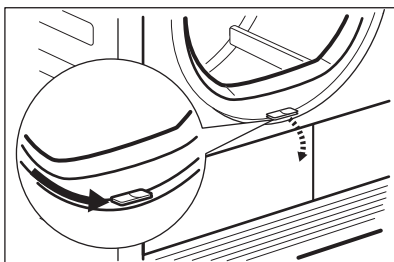

2. A hűtőegység ajtajának kinyitásához mozgassa az ajtónyílás aljánál lévő kioldó kart.

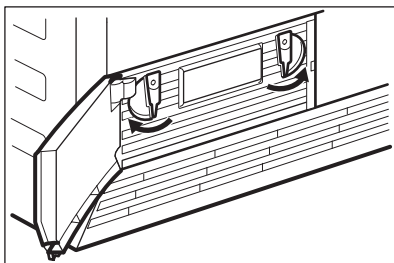

3. A hűtőegység fedelének nyitásához forgassa el a 2 reteszt.

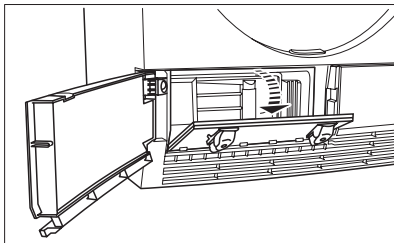

4. Eressze le a hűtőegység fedelét.

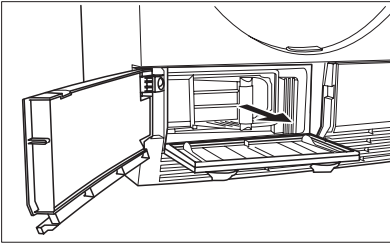

5. A fogantyúnál fogva húzza ki a hűtőegységet az alsó rekeszből. A hűtőegységet vízszintesen mozgassa, hogy a maradék víz ne ömöljön ki.

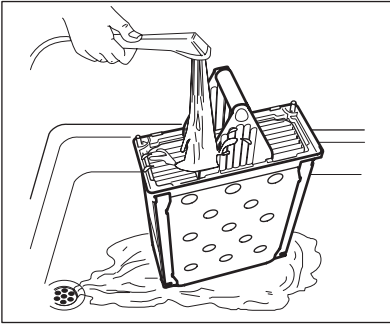

6. Egy mosdó vagy lefolyó fölött függőleges helyzetbe fordítva tisztítsa meg a hűtőegységet. Alaposan öblítse át kézi zuhany segítségével.

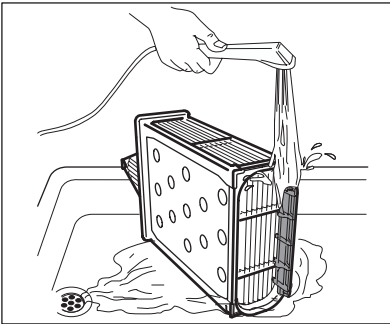

7. Tisztítsa meg a hűtőegység szűrőjét. Alaposan öblítse át kézi zuhany segítségével.

8. Helyezze vissza a hűtőegységet az alsó rekeszbe.

9. Zárja le a hűtőegység fedelét.

10. Kattanásig forgassa vissza a 2 reteszt.

11. Zárja be a hűtőegység ajtaját.



### FIGYELEM

Ne működtesse a szárítógépet, ha a hűtőegység eltömődött a bolyhoktól. Ellenkező esetben a szárítógép károsodhat. Ugyanakkor megnövekszik az energiafogyasztás is.

A hűtőegység tisztításához ne használjon éles eszközt. A sérült hűtőegység szivároghat.

Ne működtesse a szárítógépet a hűtőegység nélkül.

### A DOB TISZTÍTÁSA



### VIGYÁZAT

A tisztítás megkezdése előtt húzza ki a készülék hálózati vezetékét.

A dob belső felületét és a bordákat semleges kémhatású normál szappanoldattal tisztítsa meg. A megtisztított felületeket törölje szárazra egy puha ruhával.



**FIGYELEM**

A dob tisztításához ne használjon súrolószert vagy drótszivacsot.

**A KEZELŐPANEL ÉS A BURKOLAT  
TISZTÍTÁSA.**

A kezelőpanelt és a burkolatot semleges kémhatású normál szappanoldattal tisztítsa meg.

A tisztításhoz használjon nedves kendőt. A megtisztított felületeket törölje szárazra egy puha ruhával.



**FIGYELEM**

A tisztításhoz ne használjon bútor-tisztító szert vagy olyan vegyszert, melyek károsíthatják a felületeket.

## HIBAELEHÁRÍTÁS ÉS JAVÍTÁS

## MEGHIBÁSODÁS

Jelenség <sup>1)</sup>	Lehetséges ok	Javítási mód
A szárítógép nem működik.	A szárítógépet nem csatlakoztatta az elektromos hálózathoz.	Csatlakoztassa a készüléket a hálózathoz. Ellenőrizze a biztosítékot a biztosítékszekrényben (otthoni elhelyezés).
	A betöltőajtó nyitva van.	Zárja be a betöltőajtót.
	Nem nyomta meg a Be/Ki gombot.	Nyomja meg a Be/Ki gombot.
	Nem nyomta meg a Start/Szünet gombot.	Nyomja meg a Start/Szünet gombot.
	A készülék készenléti állapotban van.	Nyomja meg a Be/Ki gombot.
Nem kielégítő szárítási hatásfok.	Nem megfelelő programot választott.	Válassza ki a megfelelő programot. <sup>2)</sup>
	A szűrő eltömődött.	Tisztítsa meg a szűrőt. <sup>3)</sup>
	A Szárítás plusz funkció minimális üzemmódban működött.	Válassza ki a Szárítás plusz funkció közepes vagy maximális beállítását.
	A hűtőegység szűrője eltömődött.	Tisztítsa meg a hűtőegységet. <sup>3)</sup>
	Túl sok ruhát helyezett be.	Soha ne lépje túl a megengedett legnagyobb töltetet.
	A szellőzőnyíláson lévő rács eltömődött.	Tisztítsa meg a készülék alján lévő szellőzőnyílások rácsait.
	Szennyeződés van a dob belső felületén.	Tisztítsa meg a dob belső felületét.
Nem záródik a betöltőajtó.	A víz túl kemény.	Állítsa be a megfelelő vízkeménységét <sup>4)</sup> .
	A szűrő nincs megfelelően a helyén.	Tegye a szűrőt pontosan a helyére.
Az <b>Err</b> (Hiba) jelenik meg a kijelzőn.	A ruhanemű beszorult a dob és a tömítés közé.	Helyezze a ruhaneműt az előírt módon a dobba.
	A szárítási ciklus elindítása után megpróbálta módosítani a programot vagy valamelyik funkciót.	Kapcsolja ki és be a szárítógépet. Válassza ki az új programot.
A dobvilágítás nem működik 5)	A kiválasztott funkció nem használható együtt az aktuális programmal.	Kapcsolja ki és be a szárítógépet. Válassza ki az új programot.
	A dobvilágítás meghibásodott.	Lépjön kapcsolatba a márkaszervizzel, és kérje a dobvilágítás cseréjét.
Irreális szárítási idő jelenik meg a kijelzőn.	A szárítás végéig hátralévő idő kiszámítása a ruhanemű mennyiségén és nedvességén alapul.	Automatikus művelet — nem hibajelenség.

Jelenség <sup>1)</sup>	Lehetséges ok	Javítási mód
A program inaktív.	A víztartály megtelt.	Ürítse ki a víztartályt <sup>3)</sup> , nyomja meg a Start/Szünet gombot.
A szárítási ciklus túl rövid.	Túl kevés ruhát helyezett be.	Válassza ki az időprogramot.
	A ruhanemű túlságosan száraz.	Válasszon időprogramot vagy egy másik szárítási fokozatot (pl. ne az Extra száraz fokozatot)
A szárítási ciklus túl hosszú <sup>6)</sup>	A szűrő eltömődött.	Tisztítsa meg a szűrőt.
	Túl sok ruhát helyezett be.	Soha ne lépje túl a megengedett legnagyobb töltetét.
	Nem centrifugálta ki megfelelően a ruhaneműt.	Centrifugálja ki megfelelően a ruhaneműt.
	A helyiség hőmérséklete túl magas - nem hibajelenség.	Lehetőség szerint csökkentse a helyiség hőmérsékletét.

1) Hibaüzenet jelenik meg a kijelzőn (pl. **E51**): Kapcsolja ki és be a szárítógépet. Válasszon ki egy új programot. Nyomja meg a Start/Szünet gombot. Továbbra sem működik? - forduljon a szakszervizhez, és közölje velük a hibakódot.

2) olvassa el a programleírást — lásd a *PROGRAMOK* című részt

3) lásd az *ÁPOLÁS ÉS TISZTÍTÁS* című részt

4) lásd a *VÍZKEMÉNYSEG* című részt a *JAVASLATOK ÉS TANÁCSOK* fejezetben

5) Csak a dobvilágítással rendelkező modelleknél.

6) Megjegyzés: Kb. 5 óra elteltével a szárítási ciklus automatikusan véget ér (lásd *A szárítási ciklus vége* című részt).

## DOBVILÁGÍTÁS

A mosogatógép belső lámpával rendelkezik, amely bekapcsol, amikor a mosogatógép ajtaját kinyitják, és kikapcsol, amikor becsukják.



### VIGYÁZAT

Látható LED-es sugárzás, ne nézzen közvetlenül a fénysugárba.



A belső lámpa cseréje érdekében forduljon a szakszervizhez.

A lámpa LED-je 1. OSZTÁLYÚ és megfelel az IEC 60825-1:1993 + A1:1997 + A2:2001 szabványnak.

## MŰSZAKI INFORMÁCIÓK



magasság x szélesség x mélység	850 x 600 x 600 mm (maximal 640 mm)
dobtérfogat	118 l
legnagyobb mélység nyitott betöltőajtóval	1090 mm
legnagyobb szélesség nyitott betöltőajtóval	950 mm
állítható magasság	850 mm (+ 15 mm - beállítási tartomány)
a készülék tömege	41 kg
legnagyobb betölthető mennyiség	<b>8 kg</b>
feszültség	230 V
frekvencia	50 Hz
szükséges biztosíték	10 A
összteljesítmény	2250 W
energiahatékonysági osztály	<b>B</b>
energiafogyasztás kWh/ciklus <sup>1)</sup>	<b>4,48 kWh</b>
éves energiafogyasztás	268,8 kWh
használat típusa	Háztartási
megengedett környezeti hőmérséklet	5°C és + 35°C között

<sup>1)</sup> 8 kg pamut, kicentrifugálva 1000 rpm fordulaton, az EN 61121 szerint

## ÜZEMBE HELYEZÉS

### A KÉSZÜLÉK ELHELYEZÉSE

- A szárítógépet tiszta környezetben kell üzembe helyezni, ahol szennyeződés nem halmozódhat fel.
- Biztosítani kell a szabad légáramlást a készülék körül. Ellenőrizze, hogy a készülék alján lévő elülső szellőzőnyílások nincsenek-e elzárva.
- A rázkódás és a zaj minimális szinten tartása érdekében a szárítógépet stabil, egyenletes és vízszintes felületen kell elhelyezni.
- A készülék végleges elhelyezési pozíciójában ellenőrizze a felület vízszinteségét vízmértékkel. Ha a felület nem teljesen vízszintes, a lábak emelésével vagy süllyesztésével biztosítsa a vízszintes helyzetet.
- A lábat nem szabad eltávolítani. Ne csökkentse a padlótól való távolságot süppedős szőnyeg, falemez vagy hasonló eszköz használatával. Ellenkező esetben a hőfejlesztés megnövekszik, ami a készülék működését megzavarhatja.



- A szárítógép belsejében lévő levegő hőmérséklete elérheti a 60°C-ot is. Éppen ezért a készüléket nem szabad olyan felületre állítani, mely nem hőálló.
- A szárítógép működése közben, a helyiség hőmérséklete nem lehet alacsonyabb +5°C-nál, és nem lehet magasabb +35°C-nál, mivel az befolyásolná a készülék teljesítményét.
- Ha a készüléket át kell helyezni, mindenképpen függőleges helyzetben mozgassa azt.
- A készüléket tilos zárható ajtó, tolóajtó vagy a készülékhez képest ellenkező oldalán zsanérral rendelkező ajtó mögé beépíteni úgy, hogy a szárítógép teljes nyitása korlátozott legyen.

A szárítógép magassága állítható. Ehhez a beállító lábakat kell használni (lásd az ábrát).

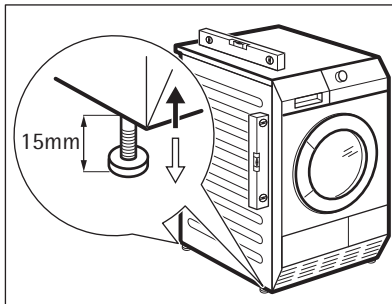

### A KÉSZÜLÉK KICSOMAGOLÁSA



#### FIGYELEM

Használat előtt a szállításhoz biztosított csomagolás minden részét el kell távolítani. A polisztrén rögzítők eltávolítása:

1. Nyissa ki a betöltőajtót.

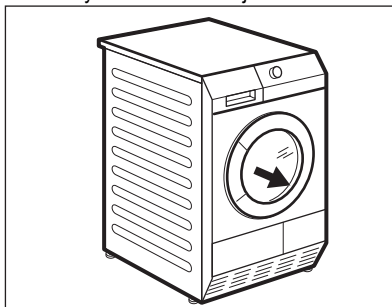

2. Húzza ki a dobból a 2 műanyag tömlőt a polisztrén rögzítővel.

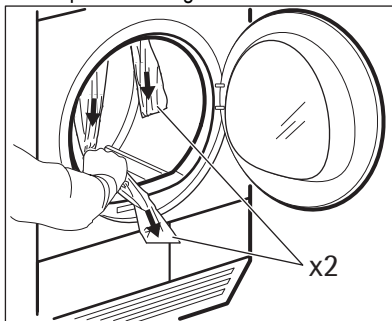



## BEÉPÍTÉS MUNKAPULT ALÁ

A készülék elhelyezhető szabadon álló módon, vagy a konyhai munkapult alá, ha van elegendő hely (lásd az ábrát).

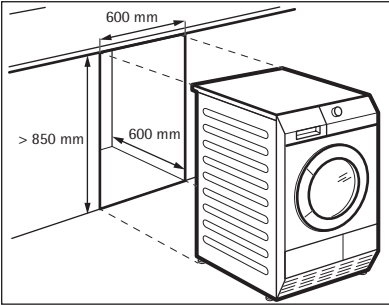

## A BETÖLTŐAJTÓ NYITÁSIRÁNYÁNAK MEGFORDÍTÁSA.

Ha a beépítési hely megköveteli, a betöltőajtó nyitásiránya megfordítható. (lásd külön tájékoztatóban).

## ELEKTROMOS CSATLAKOZTATÁS

- A készüléket földelt aljzathoz csatlakoztassa, az érvényben lévő bekötési előírásokkal összhangban.

- Ellenőrizze, hogy az adattáblán szereplő elektromossági adatok megfelelnek-e a helyi elektromos hálózat paramétereinek.
- Mindig megfelelően felszerelt, érintésbiztos aljzatot használjon.
- Ne használjon elosztóaljzatot és vezeték-hosszabbítót. Tűzveszélyesek lehetnek.
- Amennyiben a készülék hálózati vezetékét ki kell cserélni, a cserét saját szervizünknel végeztesse el.
- Ügyeljen rá, hogy ne tegyen kárt a készülék hátulján található hálózati dugaszban és vezetékben, illetve ne nyomja össze azokat.
- A hálózati vezeték kihúzásakor soha ne vezetékét fogja meg. Mindig a hálózati dugasznál fogva húzza ki.
- A hálózati dugaszt csak száraz állapotban szabad használni.

## SPIS TREŚCI

56	INFORMACJE DOTYCZĄCE BEZPIECZEŃSTWA
58	OCHRONA ŚRODOWISKA
59	OPIS URZĄDZENIA
60	AKCESORIA
62	PANEL STEROWANIA
63	PRZED PIERWSZYM UŻYCIEM
63	PROGRAMY
65	OBSŁUGA URZĄDZENIA
68	PORADY I WSKAZÓWKI
70	KONSERWACJA I CZYSZCZENIE
76	ROZWIĄZYWANIE PROBLEMÓW I SERWISOWANIE
78	DANE TECHNICZNE
79	INSTALACJA

## SERWIS

Kontaktując się z serwisem należy dysponować poniższymi informacjami. Informacje te można znaleźć na tabliczce znamionowej.

Model \_\_\_\_\_

Numer produktu \_\_\_\_\_

Numer seryjny \_\_\_\_\_

W niniejszej instrukcji użyte zostały następujące symbole:



Ostrzeżenie – Ważne informacje dotyczące bezpieczeństwa.



Informacje i wskazówki ogólne



Informacje dot. ochrony środowiska

Producent zastrzega sobie możliwość wprowadzenia zmian bez wcześniejszego powiadomienia

## Z MYŚLĄ O PERFEKCYJNYCH REZULTATACH

Dziękujemy za wybór tego produktu AEG. Zaprojektowaliśmy go z myślą o wieloletniej bezawaryjnej pracy i wyposażyliśmy w innowacyjne technologie, które ułatwiają życie — nie wszystkie te funkcje można znaleźć w zwykłych urządzeniach. Prosimy o poświęcenie kilku minut na lekturę w celu zapewnienia najlepszego wykorzystania urządzenia.

## AKCESORIA I MATERIAŁY EKSPLOATACYJNE

W sklepie internetowym AEG można znaleźć wszystko co niezbędne do utrzymania urządzeń AEG w doskonałym stanie technicznym i wizualnym. Wśród szerokiej gamy akcesoriów, zaprojektowanych i wyprodukowanych zgodnie z wysokimi standardami jakości, oferujemy specjalistyczne naczynia kuchenne, kosze na sztućce, półki na butelki oraz torby do delikatnego prania...



Odwiedź sklep internetowy pod adresem  
[www.aeg.com/shop](http://www.aeg.com/shop)

## Odwiedź naszą witrynę internetową, aby uzyskać:

- Informacje na temat produktów
- Dostęp do broszur
- Dostęp do instrukcji obsługi
- Pomoc w rozwiązywaniu problemów
- Informacje serwisowe

[www.aeg.com](http://www.aeg.com)



## INFORMACJE DOTYCZĄCE BEZPIECZEŃSTWA

**Ze względu na bezpieczeństwo użytkownika oraz w celu zapewnienia prawidłowej eksploatacji, przed instalacją i pierwszym użyciem urządzenia należy uważnie przeczytać niniejszą instrukcję obsługi wraz ze wskazówkami i ostrzeżeniami. Wszyscy użytkownicy urządzenia powinni poznać zasady jego bezpiecznej obsługi. Pozwoli to uniknąć niepotrzebnych pomyłek i wypadków. Instrukcję obsługi należy przechowywać przez cały czas używania urządzenia i należy ją przekazać w razie odstąpienia lub sprzedaży urządzenia kolejnemu użytkownikowi.**



– przed użyciem urządzenia należy zapoznać się z instrukcją obsługi.

### OGÓLNE ZASADY BEZPIECZEŃSTWA

- Ze względów bezpieczeństwa zabrania się dokonywania jakichkolwiek modyfikacji lub zmian konstrukcyjnych w urządzeniu.
- Urządzenie nie jest przeznaczone do użytku przez osoby (w tym dzieci) o ograniczonych zdolnościach fizycznych, sensorycznych lub umysłowych, a także nieposiadające wiedzy lub doświadczenia w użytkowaniu tego typu urządzeń, chyba, że będą one nadzorowane lub zostaną poinstruowane na temat korzystania z urządzenia przez osobę odpowiedzialną za ich bezpieczeństwo.
- Należy upewnić się, że małe dzieci lub zwierzęta domowe nie weszły do bębna. W tym celu przed włączeniem urządzenia należy sprawdzić zawartość bębna.
- Monety, agrafki, gwoździe, śrubki, kamienie lub inne twarde lub ostre przedmioty mogą spowodować poważne uszkodzenie i nie wolno ich wkładać do urządzenia.
- W suszarce nie wolno suszyć przedmiotów takich jak gumowa pianka (pianka lateksowa), czepki prysznicowe, tkaniny wodoodporne (jeśli nie jest dostępny specjalny program suszenia), ubrania powlekane gumą oraz ubrania lub poduszki z wkładką z pianki lateksowej.
- Należy zadbać o to, aby po zakończeniu instalacji urządzenia wtyczka przewodu zasilającego była łatwo dostępna.
- Po zakończeniu suszenia, a przed czyszczeniem lub konserwacją, należy odłączyć urządzenie od źródła zasilania.
- Pod żadnym pozorem nie należy próbować samodzielnie naprawiać urządzenia. Naprawy wykonywane przez osoby niedoświadczone mogą skutkować urazami ciała lub wadliwym działaniem urządzenia. Należy skontaktować się z lokalnym serwisem. Należy zawsze domagać się oryginalnych części zamiennych.
- Rzeczy zabrudzone substancjami takimi jak olej, aceton, ropa, nafta, odplamiacze, terpentyna, wosk czy środki do usuwania wosku należy przed wysuszeniem w suszarce wyprać w gorącej wodzie ze zwiększoną ilością detergentu.
- **Niebezpieczeństwo eksplozji:** Nie wolno suszyć w suszarce rzeczy, które zostały zabrudzone środkami łatwopalnymi (ropa, spirytus, płyn do czyszczenia chemicznego itp.). Ponieważ są to substancje lotne, mogą one spowodować eksplozję. W suszarce można suszyć wyłącznie rzeczy wyprane w wodzie.
- **Zagrożenie pożarem:** rzeczy, które zostały zabrudzone lub nasączone olejem roślinnym lub kuchennym, stanowią potencjalne zagrożenie pożarowe. Nie wolno ich umieszczać w suszarce.
- Jeśli pranie zostało przeprowadzone z użyciem odplamiacza, przed rozpoczęciem suszenia w suszarce należy wykonać dodatkowy cykl płukania.
- Należy się upewnić, czy przez przypadek w kieszeniach ubrań, które są wkładane do urządzenia, nie pozostawiono zapalniczek lub zapalek.
- Woda ze zbiornika na skropliny nie nadaje się do picia ani do przyrządzania potraw. Jej spożycie przez ludzi lub zwierzęta może spowodować problemy zdrowotne.
- Nie wolno siadać ani opierać się o otwarte drzwi urządzenia. Urządzenie mogłoby się przechylić.



### OSTRZEŻENIE!

- **Zagrożenie pożarem! Aby uniknąć zagrożenia samozapłonem, nie należy zatrzymywać suszarki przed zakończeniem cyklu suszenia, jeśli nie można natychmiast wyjąć z niej wszystkich rzeczy i rozłożyć ich w celu rozproszenia ciepła.**
- **Nie wolno dopuścić do gromadzenia się fragmentów włókien w suszarce.**
- **Niebezpieczeństwo porażenia prądem!** Nie wolno polewać urządzenia wodą.
- Ostatnia część cyklu suszenia jest wykonywana bez nagrzewania (cykl chłodzenia), aby rzeczy zostały schłodzone do temperatury, która nie spowoduje ich uszkodzenia.
- Nie używać suszarki, jeśli do czyszczenia zastosowano przemysłowe środki chemiczne.
- Aby zapobiec cofaniu się do pomieszczenia spalin z urządzeń zasilanych materiałami opałowymi lub z kominka, należy w miejscu instalacji zapewnić odpowiednią wentylację.

### INSTALACJA

- Urządzenie jest ciężkie. Zachować ostrożność podczas przenoszenia urządzenia.
- Podczas odpakowywania urządzenia należy sprawdzić, czy nie zostało uszkodzone. W przypadku wątpliwości nie uruchamiać urządzenia i skontaktować się z serwisem.
- Przed użyciem należy usunąć wszystkie elementy opakowania. W przeciwnym razie może dojść do niebezpiecznego uszkodzenia urządzenia i mienia. Patrz odpowiedni rozdział w instrukcji obsługi.
- Wszelkie prace elektryczne związane z instalacją urządzenia muszą być przeprowadzone przez wykwalifikowanego elektryka lub inną kompetentną osobę.
- Tył urządzenia musi znajdować się przy ścianie.
- Jeśli urządzenie ma być ustawione na wykładzinie dywanowej lub podobnym podłożu, należy wyregulować jego nóżki. Pod urządzeniem należy zapewnić swobodny przepływ powietrza.

- Po zainstalowaniu urządzenia należy sprawdzić, czy nie został przyciśnięty jego przewód zasilający.
- Jeśli suszarka jest umieszczana na pralce, należy obowiązkowo zastosować zestaw łączący (wyposażenie dodatkowe – patrz rozdział „AKCESORIA”).

### PRZEZNACZENIE

- Urządzenie jest przeznaczone wyłącznie do użytku domowego. Nie należy go używać do żadnych innych celów.
- W urządzeniu należy suszyć wyłącznie tkaniny nadające się do suszenia w suszarce. Należy przestrzegać wskazań umieszczonych na metkach ubrań.
- W suszarce nie wolno suszyć rzeczy, które nie zostały wyprane.
- Nie należy wkładać do urządzenia więcej prania niż jest to zalecane. Nie przekraczać maksymalnej wielkości wsadu. Patrz odpowiedni rozdział w instrukcji obsługi.
- Nie wolno wkładać do suszarki odzieży, z której kapie woda.
- W suszarce nie wolno suszyć ubrań, które miały kontakt z lotnymi pochodnymi ropy naftowej. W przypadku użycia lotnych płynów do czyszczenia należy usunąć je z odzieży przed umieszczeniem w urządzeniu.
- Nie wolno używać suszarki z uszkodzonym przewodem zasilającym lub gdy panel sterowania, blat lub podstawa są uszkodzone w taki sposób, że dostępne jest wnętrze suszarki.
- Płyny zmiękczające do tkanin lub podobne produkty należy stosować zgodnie z zaleceniami ich producentów.
- Zagrożenie pożarem! Nie wolno suszyć uszkodzonych rzeczy, w których znajduje się wypełnienie (poduszek, kurtek, kołder itp.). Wypełnienie mogłoby wydostać się na zewnątrz i zapalić się.

### BEZPIECZEŃSTWO DZIECI

- To urządzenie nie jest przeznaczone do obsługi przez małe dzieci lub osoby niesamodzielne bez nadzoru.
- Dzieci często nie rozumieją zagrożeń związanych z urządzeniami elektrycznymi. Na-

leży pilnować, aby dzieci nie bawiły się urządzeniem.



### OSTRZEŻENIE!

- Zagrożenie uduszeniem! Elementy opakowania (np. folia, polistyren) mogą stanowić zagrożenie dla dzieci – należy przechowywać je poza zasięgiem dzieci.
- Detergenty należy przechowywać w miejscu niedostępnym dla dzieci.
- Należy upewnić się, że dzieci lub zwierzęta domowe nie weszły do bębna.



## OCHRONA ŚRODOWISKA

### OPAKOWANIE

Materiały oznaczone symbolem  należy poddać recyklingowi. Opakowanie urządzenia włożyć do odpowiedniego pojemnika w celu przeprowadzenia recyklingu.

Symbol  na produkcie lub na opakowaniu oznacza, że tego produktu nie wolno traktować tak, jak innych odpadów domowych. Należy oddać go do właściwego punktu skupu surowców wtórnych zajmującego się

### UTYLIZACJA URZĄDZENIA

- Wyjąć wtyczkę przewodu zasilającego z gniazda elektrycznego.
- Odciąć przewód zasilający i wyrzucić go.
- Wymontować i wyrzucić zatrzask drzwi. Pozwala to uniknąć zagrożenia zamknięcia się dzieci lub zwierząt domowych we wnętrzu urządzenia. Występuje zagrożenie uduszeniem.

złomowanym sprzętem elektrycznym i elektronicznym. Właściwa utylizacja i złomowanie pomagają w eliminacji niekorzystnego wpływu złomowanych produktów na środowisko naturalne oraz zdrowie. Aby uzyskać szczegółowe dane dotyczące możliwości recyklingu niniejszego urządzenia, należy skontaktować się z lokalnym urzędem miasta, służbami oczyszczania miasta lub sklepem, w którym produkt został zakupiony.

## OPIS URZĄDZENIA

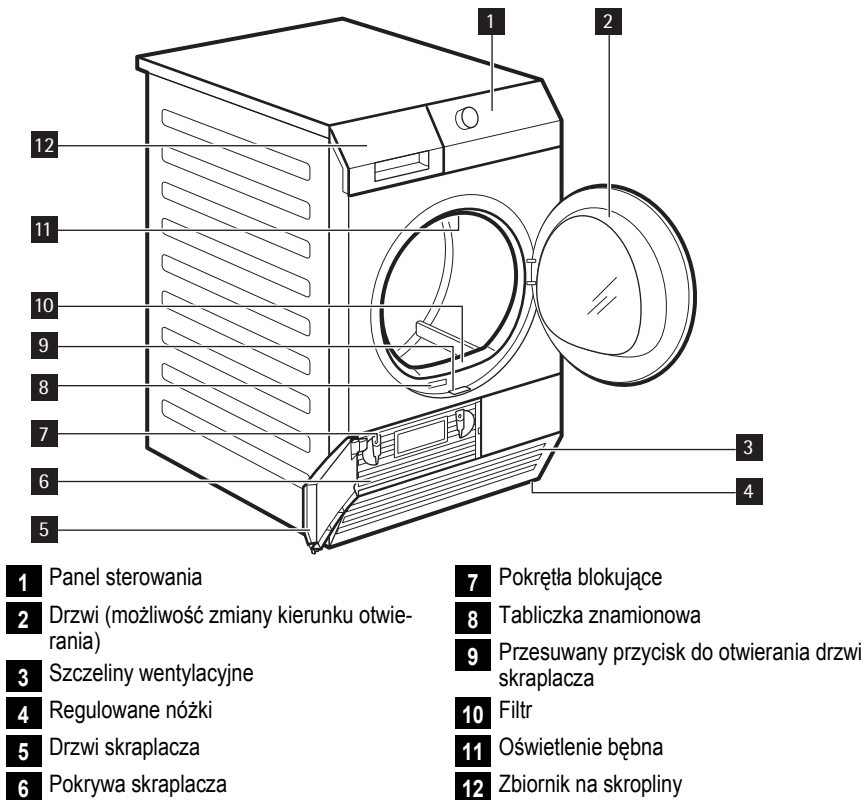

## AKCESORIA

### ZESTAW ŁĄCZĄCY

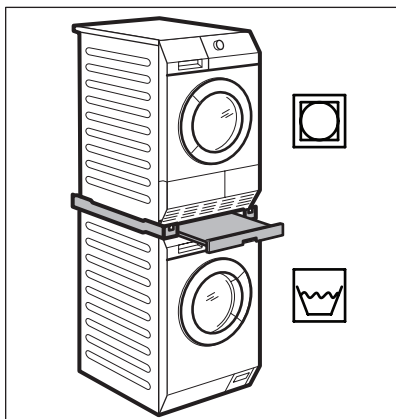

Nazwa produktu: SKP11.

Dostępny u autoryzowanego sprzedawcy. Zestaw łączący wolno stosować wyłącznie z pralkami wymienionymi w ulotce. Patrz dołączona ulotka.

Należy uważnie przeczytać instrukcję dołączoną do zestawu.

### ZESTAW DO ODPROWADZANIA SKROPLIN

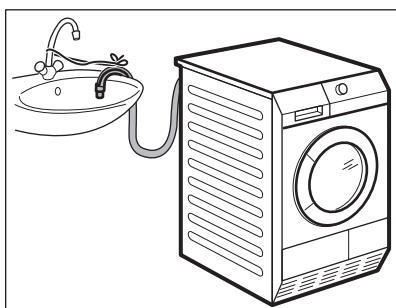

Nazwa produktu: DK11.

Dostępny u autoryzowanego sprzedawcy (może być dołączony do niektórych modeli suszarek).

Zestaw instalacyjny do odprowadzenia skroplin do umywalki, syfonu, kanału ściekowego itp. Po jego zainstalowaniu zbiornik na skropliny jest opróżniany automatycznie. Zbiornik na skropliny musi pozostać w urządzeniu.

Zainstalowany wąż musi znajdować się na wysokości od 50 cm (min.) do 1 m (maks.) od

podłogi. Wąż nie może być zapętlony. Jeśli to możliwe, skrócić wąż.

Należy uważnie przeczytać instrukcję dołączoną do zestawu.

### COKÓŁ Z SZUFLADĄ

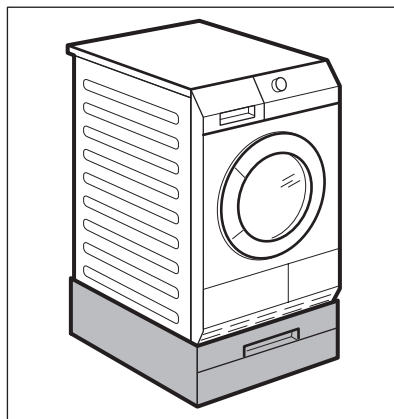

Nazwa produktu: PDSTP10.

Dostępny u autoryzowanego sprzedawcy. Pozwala umieścić urządzenie wyżej, aby ułatwić załadunek i wyjmowanie prania.

Szuflada może służyć do przechowywania rzeczy – np. ręczników, środków czyszczących itp.

Należy uważnie przeczytać instrukcję dołączoną do produktu.

### PÓŁKA DO SUSZENIA

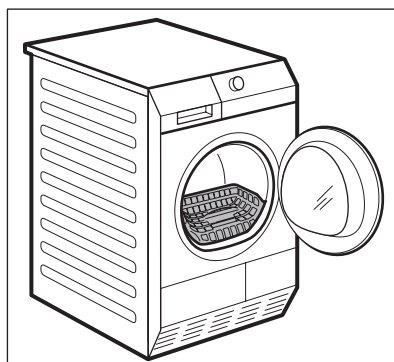

Nazwa produktu: RA11.



Dostępny u autoryzowanego sprzedawcy (może być dołączony do niektórych modeli suszarek).

Półka do suszenia umożliwia bezpieczne suszenie w suszarce:

- obuwia sportowego

- rzeczy wełnianych
- pluszowych zabawek
- bielizny

Należy uważnie przeczytać instrukcję dołączoną do zestawu.

## PANEL STEROWANIA

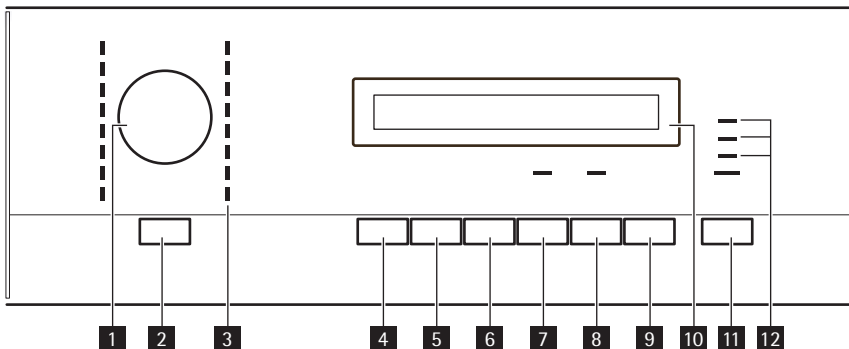

- 1** Pokrętko wyboru programów
- 2** Przycisk Włącz/Wyłącz
- 3** Wskaźniki programów
- 4** Przycisk Dodatkowe suszenie
- 5** Przycisk Delikatne
- 6** Przycisk Ochrona przed zagnieceniami
- 7** Przycisk Sygnał dźwiękowy
- 8** Przycisk Suszenie na czas
- 9** Przycisk Opóźnienie rozpoczęcia programu
- 10** Wyświetlacz
- 11** Przycisk Start/Pauza
- 12** Kontrolki: opróżnić zbiornik na skropliny, oczyścić filtr, oczyścić skraplacz

### WYŚWIETLACZ

MAX | | 90' 30" | 2:00





































Symbol	Opis
MIN	domyślny poziom wysuszenia
MED	średni poziom zwiększonego wysuszenia
MAX	maksymalny poziom zwiększonego wysuszenia







Symbol	Opis
	delikatne
	opóźnienie rozpoczęcia programu
30 m / 90 m	czas działania funkcji ochrony przed zagnieceniami
	wskaźnik fazy cyklu suszenia
	wskaźnik fazy cyklu chłodzenia
	wskaźnik fazy cyklu ochrony przed zagnieceniami
	włączona blokada uruchomienia
2.00	wskazanie czasu trwania cyklu
10' - 2.00	wybór czasu trwania programu (10 min – 2 godz.)
30' - 20h	wybór czasu opóźnienia rozpoczęcia programu (30 min – 20 godz.)



## PRZED PIERWSZYM UŻYCIEM

Wytrzeć bęben suszarki wilgotną ściereczką lub ustawić krótki program suszenia (np. 30-minutowy) z ładunkiem wilgotnych ściereczek.

## PROGRAMY

Programy	Wsad <sup>1)</sup>	Charakterystyka	Dostępne funkcje	Oznaczenie na metce
 Bawełniane				
 Ekstra suche	8 kg	Do suszenia odzieży bawełnianej. Poziom suszenia: ekstra suche.	wszystkie z wyjątkiem  Suszenie na czas	 
 Sucho do szafy <sup>2)</sup>	8 kg	Do suszenia odzieży bawełnianej. Poziom suszenia: suche do szafy.	wszystkie z wyjątkiem  Suszenie na czas	 
 Sucho do prasowania <sup>2)</sup>	8 kg	Do suszenia odzieży bawełnianej. Poziom suszenia: odpowiednie do prasowania.	wszystkie z wyjątkiem  Suszenie na czas	 
 Jeans	8 kg	Do suszenia codziennych ubrań, takich jak dżinsy, bluzy itp., o różnej grubości materiału (np. na kołnierzu, mankietach i szwach).	wszystkie z wyjątkiem  Suszenie na czas	 
 Pościel	3 kg	Do suszenia pościeli takiej jak: pojedyncze i podwójne prześcieradła, poszewki na poduszki, narzuta.	wszystkie z wyjątkiem  Suszenie na czas	 
 Koce	3 kg	Do suszenia pojedynczych lub podwójnych kołder i poduszek (z wypełnieniem z pierza, puchu lub włókien syntetycznych).	wszystkie z wyjątkiem  Ochrona przed zagnieceniami i  Suszenie na czas <sup>3)</sup>	 
 Suszenie na czas	8 kg	Do suszenia prania z nastawą czasu użytkownika.	wszystkie z wyjątkiem  Dodatkowe suszenie	 
 Mieszane bardzo szybkie	3 kg	Do suszenia tkanin bawełnianych i syntetycznych, stosowana jest niska temperatura.	wszystkie z wyjątkiem:  Delikatne i  Suszenie na czas	 
 Syntetyczne				

Programy	Wsad <sup>1)</sup>	Charakterystyka	Dostępne funkcje	Oznaczenie na metce
 Ekstra suche	3,5 kg	Do suszenia grubych lub wielowarstwowych tkanin, np. swetrów, pościeli, obrusów.	wszystkie z wyjątkiem ⏴ Suszenie na czas	 
 Suche do szafy <sup>2)</sup>	3,5 kg	Do suszenia cienkich tkanin, które nie będą prasowane, np. koszule nie wymagające prasowania, obrusy, ubrania dziecięce, skarpetki, bielizna z fiszbinami.	wszystkie z wyjątkiem ⏴ Suszenie na czas	 
 Suche do prasowania	3,5 kg	Do suszenia cienkich tkanin, które będą prasowane, np. dzianiny, koszule.	wszystkie z wyjątkiem ⏴ Suszenie na czas	 
 Łatwe prasowanie	1 kg (lub 5 koszul)	Do suszenia tkanin nie wymagających prasowania, takich jak koszule i bluzy; aby zminimalizować konieczność prasowania. Efekty mogą być różne, zależnie od rodzaju tkaniny i jej wykończenia. Tkaniny w suszarce ułożyć prosto. Po zakończeniu cyklu natychmiast wyjąć wysuszone tkaniny i rozwiesić na wieszakach.	wszystkie z wyjątkiem ⏴ Suszenie na czas <sup>3)</sup>	 
 Dla aktywnych	2 kg	Do suszenia odzieży turystycznej, technicznej, sportowej, tkanin z włosiem, kurtek z wodoodpornych i oddychających materiałów, kurtek z odpinanym futerkiem lub wewnętrzną podpinką.	wszystkie z wyjątkiem  Ochrona przed zagnieceniami i ⏴ Suszenie na czas <sup>3)</sup>	
 Sportowe	2 kg	Do suszenia odzieży sportowej, cienkich i lekkich tkanin, mikrofibry, poliestru, które nie będą prasowane.	wszystkie z wyjątkiem ⏴ Suszenie na czas	
 Delikatne	3 kg	Do suszenia delikatnych tkanin.	wszystkie z wyjątkiem ⏴ Suszenie na czas <sup>3)</sup>	 
 Odświeżanie wełny	1 kg	Do odświeżania tkanin wełnianych. Odzież staje się miękka i przytulna. Zalecamy wyjęcie odzieży natychmiast po zakończeniu programu.	 Sygnał dźwiękowy i ⏴ Suszenie na czas <sup>4)</sup> , ⏴ Opóźnienie rozpoczęcia programu <sup>3)</sup>	





- 1) maks. ciężar suchej odzieży
- 2) *Wyłącznie na potrzeby ośrodków przeprowadzających testy:*  
W celu przeprowadzenia testu wydajności należy użyć programów standardowych, które określono w dokumencie EN 61121. Jeśli poziom wilgotności prania nie mieści się w dopuszczalnym zakresie, należy dostosować program korzystając z funkcji  Dodatkowe suszenie.
- 3)  Program Delikatne włączony domyślnie
- 4) Tylko z półką do suszenia RA11 — patrz rozdział AKCESORIA

## OBSŁUGA URZĄDZENIA

### PRZYGOTOWANIE PRANIA



W urządzeniu można suszyć wyłącznie rzeczy nadające się do suszenia w suszarce. Należy upewnić się, że wyprana odzież nadaje się do suszenia w suszarce. W tym celu należy sprawdzić oznaczenia na metkach ubrań.

Oznaczenie na metce	Właściwości
	Nadaje się do suszenia w suszarce.
	Nadaje się do suszenia w suszarce w standardowej temperaturze
	Nadaje się do suszenia w suszarce w obniżonej temperaturze
	Nie nadaje się do suszenia w suszarce

Odpowiednio przygotować pranie:

- Zamknąć zamki błyskawiczne, zapiąć poszywy i zawiązać troczki lub tasemki (np. troczki fartuchów) – w przeciwnym razie mogłoby dojść do spleśnienia się prania.
- Opróżnić kieszenie – wyjąć metalowe przedmioty (spinacze, agrafki itp.).
- Wywrócić rzeczy dwuwarstwowe na lewą stronę (np. w kurtce z bawełnianą podpinką bawełniana warstwa powinna być wywrócona na zewnątrz).

Suszyć wyłącznie:

- tkaniny bawełniane i pościel przy użyciu programów Bawełniane
- tkaniny syntetyczne i mieszane przy użyciu programów Syntetyczne
- oddzielnie tkaniny o żywych kolorach i o jasnych kolorach – tkaniny mogą farbować

- tkaniny typu jersey i dzianiny bawełniane tylko przy użyciu odpowiednich programów – rzeczy mogą się skurczyć



Nie przekraczać maksymalnej ładowności urządzenia, która wynosi 8 kg.

### WKŁADANIE PRANIA

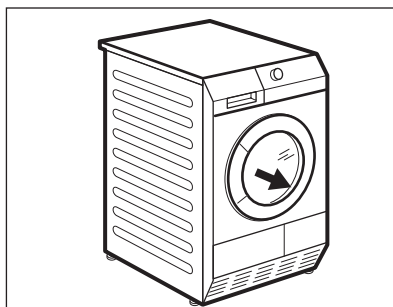

1. Otworzyć drzwi urządzenia.
2. Luźno włożyć pranie.
3. Zamknąć drzwi urządzenia.



#### UWAGA!

Nie przytrzasnąć prania między drzwiami urządzenia a gumową uszczelką.

### WŁĄCZANIE URZĄDZENIA

Nacisnąć przycisk Włącz/Wyłącz, aby włączyć lub wyłączyć urządzenie. Po włączeniu urządzenia na wyświetlaczu pojawiają się odpowiednie wskaźniki.

Lista symboli przycisków funkcyjnych	
Ⓛ	Włącz/Wyłącz
⏸	Dodatkowe suszenie
🍃	Delikatne
🛡️	Ochrona przed zagnieceniami
🔊	Sygnal dźwiękowy
⌚	Suszenie na czas
⌚	Opóźnienie rozpoczęcia programu
▶️	Start/Pauza

## FUNKCJA AUTOMATYCZNEGO TRYBU CZUWANIA

Aby zmniejszyć zużycie energii, funkcja automatycznego trybu czuwania wyłącza urządzenie:

- jeśli w ciągu 5 minut nie zostanie naciśnięty przycisk Start/Pauza ;
- po pięciu minutach od zakończenia programu.

Nacisnąć przycisk Włącz/Wyłącz , aby włączyć urządzenie.

## USTAWIANIE PROGRAMU

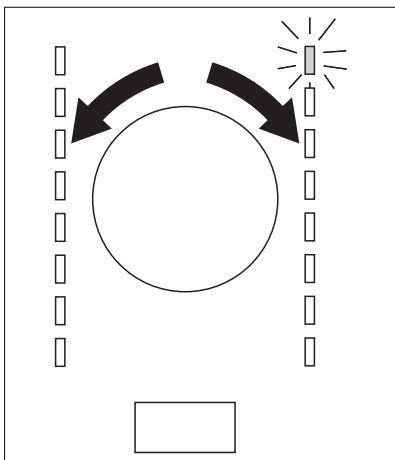

Ustawić program za pomocą pokrętki wyboru programów. Zostanie wyświetlony przewidywany czas trwania programu.



Wyświetlany czas suszenia odnosi się do 5 kg ładunku w programach do suszenia tkanin bawełnianych i odzieży jeansowej. W przypadku innych programów czas suszenia odnosi się do zalecanych wielkości ładunków. Czas suszenia w programach do suszenia tkanin bawełnianych i odzieży jeansowej przy ładunku większym niż 5 kg jest dłuższy.

## FUNKCJE SPECJALNE

Wraz z programem suszenia można ustawić jedną lub więcej funkcji specjalnych. Aby włączyć lub wyłączyć daną funkcję, należy nacisnąć odpowiedni przycisk.

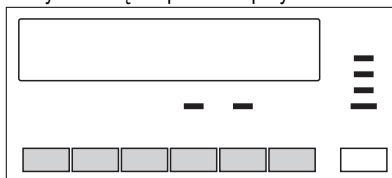

W chwili włączenia funkcji zapala się kontrolka nad przyciskiem lub pojawia się odpowiedni symbol na wyświetlaczu.

## FUNKCJA DODATKOWE SUSZENIE

Funkcja ta pozwala uzyskać lepiej wysuszone pranie. Możliwe są 3 ustawienia:

**MIN** – domyślne ustawienie odpowiednie dla danego programu.

**MED** – ustawienie zapewniające uzyskanie lekko wysuszonego prania.

**MAX** – ustawienie zapewniające uzyskanie bardziej wysuszonego prania.

## FUNKCJA DELIKATNE

Do bardziej łagodnego suszenia tkanin delikatnych i wrażliwych na wysoką temperaturę (np. akrylu, wiskozy itp.). Do tkanin oznaczonych na metce symbolem . Program działa przy obniżonej temperaturze.

## FUNKCJA OCHRONA PRZED ZAGNIECENIAMI

Wydłuża fazę chroniącą przed zagnieceniami (30 minut) pod koniec cyklu suszenia do 90 minut. Funkcja ta chroni pranie przed zagnie-

ceniami. Podczas trwania fazy chroniącej przed zagnieceniami można wyjąć pranie.

## FUNKCJA SYGNAŁ DŹWIĘKOWY

Gdy funkcja sygnału dźwiękowego jest włączona, sygnał dźwiękowy jest emitowany w przypadku:

- zakończenia cyklu
- rozpoczęcia i zakończenia fazy chroniącej przed zagnieceniami
- przerwania cyklu

Funkcja sygnału dźwiękowego jest domyślnie stale włączona. Można jej użyć w celu włączenia lub wyłączenia sygnału dźwiękowego.

## FUNKCJA SUSZENIE NA CZAS

Działa tylko wraz z programem Suszenie na czas. Umożliwia samodzielne ustawienie czasu suszenia w zakresie od 10 minut do 2 godzin (w odstępach co 10 minut).

## FUNKCJA OPÓŹNIENIE ROZPOCZĘCIA PROGRAMU

 Umożliwia opóźnienie rozpoczęcia programu suszenia w zakresie od 30 minut do 20 godzin.

1. Ustawić program suszenia i funkcje.
2. Nacisnąć kilkakrotnie przycisk Opóźnienie rozpoczęcia programu, aż na wyświetlaczu pojawi się żądany czas opóźnienia (np. 12h, jeśli program ma rozpocząć się po upływie 12 godzin).
3. Aby włączyć funkcję Opóźnienie rozpoczęcia programu, należy nacisnąć przycisk Start/Pauza. Na wyświetlaczu rozpocznie się odliczanie czasu do rozpoczęcia programu.

## FUNKCJA BLOKADY URUCHOMIENIA

Funkcja blokady uruchomienia uniemożliwia dzieciom zabawę urządzeniem. Powoduje ona zablokowanie działania wszystkich przycisków i pokręta wyboru programów (funkcja nie blokuje działania przycisku Włącz/Wyłącz). Aby włączyć funkcję blokady uruchomienia, należy jednocześnie nacisnąć i przytrzymać przyciski Dodatkowe suszenie i Delikatne, aż na wy-

świetlaczu pojawi się symbol . W celu wyłączenia funkcji należy ponownie nacisnąć i przytrzymać te same przyciski, aż symbol zniknie z wyświetlacza.

Funkcję blokady uruchomienia można włączyć:

- przed naciśnięciem przycisku Start/Pauza – nie będzie można uruchomić urządzenia
- po naciśnięciu przycisku Start/Pauza – zostanie zablokowane działanie wszystkich przycisków i pokręta wyboru programów

## URUCHAMIANIE PROGRAMU

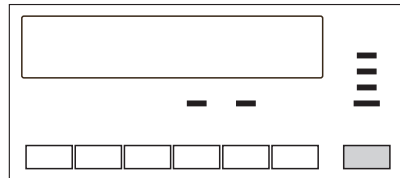

Aby włączyć program, należy nacisnąć przycisk Start/Pauza. Kontrolka nad przyciskiem zmieni kolor na czerwony.

## ZMIANA PROGRAMU

Aby zmienić program, należy nacisnąć przycisk Włącz/Wyłącz w celu wyłączenia urządzenia. Następnie ponownie nacisnąć przycisk Włącz/Wyłącz w celu włączenia urządzenia i ponownego ustawienia programu.

## PO ZAKOŃCZENIU PROGRAMU

Po zakończeniu cyklu suszenia na wyświetlaczu zacznie migać symbol . Jeśli włączona jest funkcja Sygnał dźwiękowy, przez minutę emitowany będzie przerywany sygnał dźwiękowy.

Wymaganie prania:

1. Nacisnąć przycisk Włącz/Wyłącz na 2 sekundy, aby wyłączyć urządzenie.
2. Otworzyć drzwi urządzenia.
3. Wyjąć pranie.
4. Zamknąć drzwi urządzenia.



Po każdym cyklu suszenia:

- oczyścić filtr
- opróżnić zbiornik na skropliny (patrz rozdział *KONSERWACJA I CZYSZCZENIE*).

## PORADY I WSKAZÓWKI

### WSKAZÓWKI DOTYCZĄCE EKOLOGII

- Do prania, które będzie suszone w suszarce, nie należy dodawać płynu zmiękczonego do tkanin. W suszarce pranie staje się miękkie w naturalny sposób.
- Używać skroplin jak wody destylowanej, np. do prasowania z wykorzystaniem pary. W razie potrzeby należy uprzednio je oczyścić (np. za pomocą filtra do kawy), aby usunąć drobne elementy włókien.
- Nie zatykać szczelin wentylacyjnych na spodzie urządzenia.
- Przestrzegać zaleceń dotyczących ciężaru wsadu zawartych w rozdziale z omówieniem programów.
- Upewnić się, że w miejscu instalacji urządzenia jest zapewniony dobry przepływ powietrza.
- Czyścić filtr po każdym cyklu suszenia.
- Dobrze odwirowywać pranie przed suszeniem.

### ŚREDNI CIĘŻAR PRANIA

szlafrok	1200 g
poszwa	700 g
robocza koszula męska	600 g
piżama męska	500 g
prześcieradło	500 g
obrus	250 g
koszula męska	200 g
koszula nocna	200 g
poszewka na poduszkę	200 g
ręcznik frotte	200 g
bluzka	100 g
figi damskie	100 g
slipy męskie	100 g
serwetka	100 g



ściereczka

100 g

### TWARDOŚĆ I PRZEWODNOŚĆ WODY

*Zależnie od miejsca twardość wody może przyjmować różną wartość. Twardość wody ma wpływ na przewodność wody i działanie czujnika przewodności w urządzeniu. Jeśli znana jest wartość przewodności wody, istnieje możliwość regulacji czujnika, aby uzyskać lepsze efekty suszenia.*

Aby zmienić ustawienie czujnika przewodności:

1. Ustawić pokrętko wyboru programów na dostępny program.
2. Nacisnąć jednocześnie przyciski Dodatkowe suszenie i Ochrona przed zagnieceniami. Przytrzymać przyciski, aż na wyświetlaczu pojawi się jeden z następujących symboli:
  -  niska przewodność <300 µS/cm
  -  średnia przewodność 300-600 µS/cm
  -  wysoka przewodność >600 µS/cm
3. Nacisnąć kilkakrotnie przycisk Start/Pauza, aż do ustawienia właściwego poziomu.
4. W celu zapisania ustawienia należy nacisnąć jednocześnie przyciski Dodatkowe suszenie i Ochrona przed zagnieceniami.

### PEŁNY ZBIORNIK NA SKROPLINY — WSKAZANIA KONTROLKI

*Domyślnie kontrolka jest zawsze włączona. Zapala się ona po zakończeniu cyklu lub gdy zbiornik na skropliny jest pełny. Jeśli stosowane jest dodatkowe wyposażenie do opróżniania zbiornika, kontrolka może zostać wyłączona.*

Aby wyłączyć wskazania kontrolki:

1. Ustawić pokrętko wyboru programów na dostępny program.
2. Nacisnąć jednocześnie i przytrzymać przyciski Dodatkowe suszenie i Sygnał



dźwiękowy , aż zostanie wyświetlone odpowiednie wskazanie:

- wyłączona kontrolka i widoczny symbol  na wyświetlaczu – wskazania kontrolki są na stałe wyłączone

- włączona kontrolka i widoczny symbol  na wyświetlaczu – wskazania kontrolki są włączone

## KONSERWACJA I CZYSZCZENIE

### CZYSZCZENIE FILTRA

Po zakończeniu każdego cyklu zapala się kontrolka *filtra* informująca o konieczności oczyszczenia filtra.



Na filtrze gromadzą się fragmenty włókien. Fragmenty włókien osadzają się podczas suszenia ubrań w suszarce.

Czyszczenie filtra:

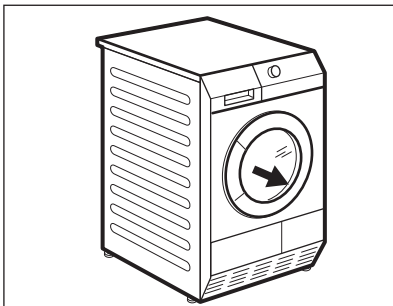

1. Otworzyć drzwi.

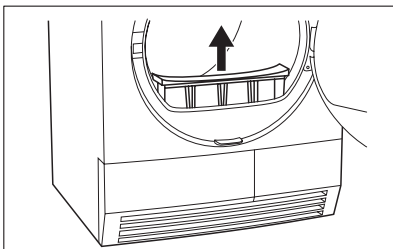

2. Wyciągnąć filtr.

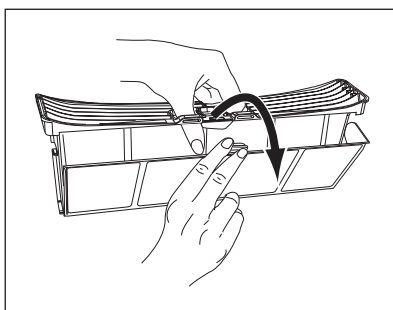

3. Otworzyć filtr.



4. Oczyszczyć filtr wilgotną ręką.

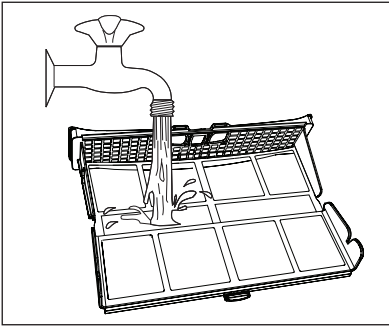

5. Jeśli to konieczne, oczyścić filtr ciepłą wodą za pomocą szczotki.

Zamknąć filtr.

6. Usunąć fragmenty włókien z kieszeni filtra. W tym celu można użyć odkurzacza.

7. Umieścić filtr w kieszeni filtra.



#### UWAGA!

Nie wolno używać suszarki bez filtra lub z zablokowanym bądź uszkodzonym filtrem.



Czyścić filtr po każdym cyklu suszenia. Zapchany filtr powoduje wydłużenie cyklu suszenia i większe zużycie energii.

## OPRÓŻNIANIE ZBIORNIKA NA SKROPLINY

Zbiornik na skropliny należy opróżniać po każdym cyklu suszenia.

Jeśli zbiornik na skropliny jest pełny, następuje automatyczne zatrzymanie programu i zapala się kontrolka informująca o konieczności *opróżnienia zbiornika*. Aby kontynuować program, należy opróżnić zbiornik na skropliny i nacisnąć przycisk Start.



Aby umożliwić automatyczne opróżnianie zbiornika na skropliny, należy zamontować zestaw do odprowadzania skroplin (patrz rozdział: *AKCESORIA*).

Aby opróżnić zbiornik na skropliny:

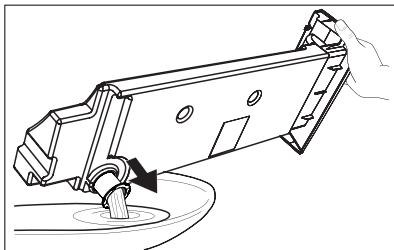
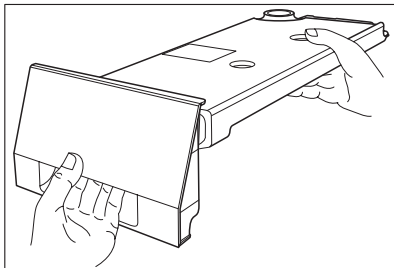
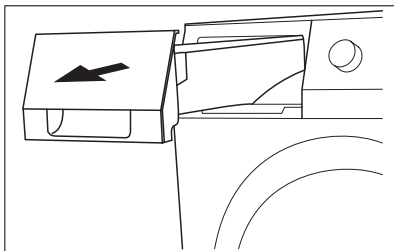

1. Wyciągnąć zbiornik na skropliny.
2. Przesunąć zbiornik na skropliny do położenia poziomego.
3. Wyciągnąć plastikową złączkę i wylać zawartość zbiornika do miski lub innego naczynia.
4. Wsunąć plastikową złączkę i zamontować zbiornik na skropliny.



#### **OSTRZEŻENIE!**

Niebezpieczeństwo zatrucia. Woda ze zbiornika na skropliny nie nadaje się do picia ani do przyrządzania potraw.



Skropliny można stosować jako wodę destylowaną, np. do prasowania z zastosowaniem pary. W razie potrzeby należy ją przefiltrować (np. za pomocą filtra do kawy), aby usunąć jakiegokolwiek pozostałości i drobne elementy włókien.

#### **CZYSZCZENIE SKRAPLACZA**

Jeśli świeci się kontrolka *skraplacz*, konieczne jest oczyszczenie skraplacza.

Czyszczenie skraplacza:

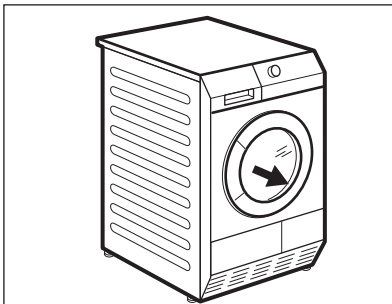

1. Otworzyć drzwi urządzenia.

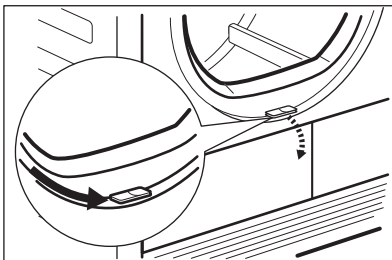

2. Przesunąć przycisk zwalniający w dolnej części otworu drzwi urządzenia i otworzyć drzwi skraplacza.

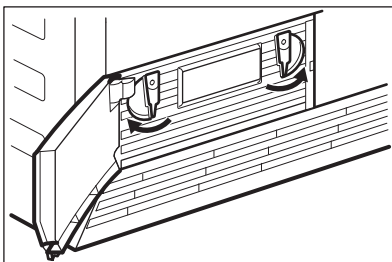

3. Obrócić 2 blokady w celu otwarcia pokrywy skraplacza.

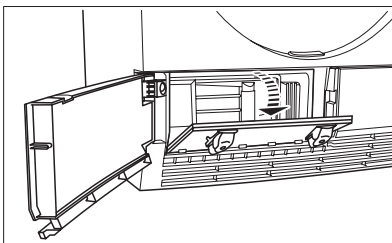

4. Opuścić pokrywę urządzenia.

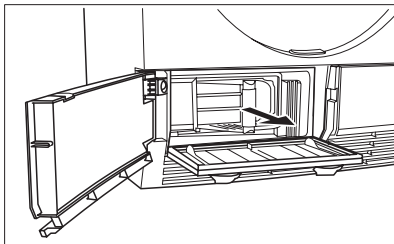

5. Chwycić za uchwyt i wyciągnąć skraplacz z dolnego przedziału. Wymować skraplacz poziomo, aby nie rozlać pozostałej wody.

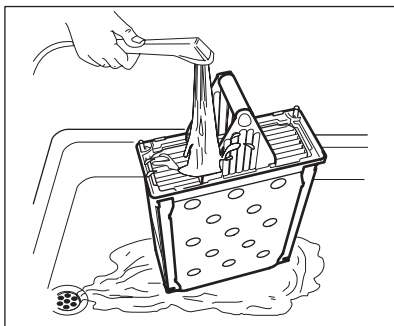

6. Czyścić skraplacz w pionowym położeniu nad miską lub brodzikiem. Spłukać dokładnie prysznicem.

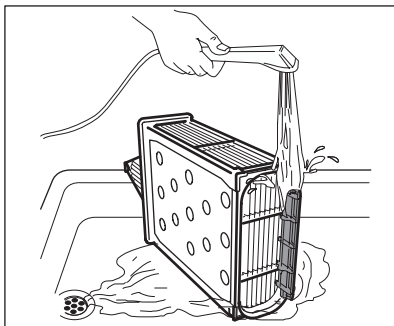

7. Oczyszczyć filtr skraplacza. Spłukać dokładnie prysznicem.

8. Umieścić skraplacz wewnątrz dolnego przedziału.

9. Zamknąć pokrywę skraplacza.

10. Obrócić 2 blokady do zatrzaśnięcia.

11. Zamknąć drzwi skraplacza.



### UWAGA!

Nie wolno używać suszarki bębnowej, jeśli skraplacz jest zablokowany włóknami. Mogłoby to spowodować uszkodzenie suszarki. Zwiększa to również zużycie energii.

Do czyszczenia skraplacza nie należy używać ostrych przedmiotów. Uszkodzony skraplacz może przeciekać. Nie wolno używać suszarki bez skraplacza.

### CZYSZCZENIE BĘBNA



#### OSTRZEŻENIE!

Przed przystąpieniem do czyszczenia urządzenia należy je odłączyć od zasilania.

Do czyszczenia wewnętrznej powierzchni i żeber bębna należy stosować obojętny detergent na bazie mydła. Osuszyć wyczyszczone powierzchnie miękką szmatką.



**UWAGA!**

Do czyszczenia bębna nie wolno używać materiałów ściernych ani myjek stalowych.

## CZYSZCZENIE PANELU STEROWANIA I OBUDOWY

Do czyszczenia panelu sterowania i obudowy należy stosować obojętny detergent na bazie mydła.

Czyścić wilgotną szmatką. Osuszyć wyciśnione powierzchnie miękką szmatką.



**UWAGA!**

Do czyszczenia urządzenia nie stosować środków do czyszczenia mebli lub środków czyszczących, które mogłyby spowodować korozję.

## ROZWIĄZYWANIE PROBLEMÓW I SERWISOWANIE

## ROZWIĄZYWANIE PROBLEMÓW

Problem <sup>1)</sup>	Prawdopodobna przyczyna	Środek zaradczy
Suszarka nie działa.	Suszarka nie jest podłączona do źródła zasilania.	Podłączyć wtyczkę do gniazdka. Sprawdzić bezpiecznik w szafce z bezpiecznikami (instalacja domowa).
	Drzwi urządzenia są otwarte.	Zamknąć drzwi urządzenia.
	Nie naciśnięto przycisku Włącz/Wyłącz .	Nacisnąć przycisk Włącz/Wyłącz .
	Nie naciśnięto przycisku Start/Pauza .	Nacisnąć przycisk Start/Pauza .
	Urządzenie znajduje się w trybie czuwania.	Nacisnąć przycisk Włącz/Wyłącz .
Niezadawalające efekty suszenia.	Wybrano niewłaściwy program.	Wybrać odpowiedni program. <sup>2)</sup>
	Filtr jest zatkany.	Oczyścić filtr. <sup>3)</sup>
	Funkcja Dodatkowe suszenie była ustawiona na minimalny poziom.	Zmienić ustawienie funkcji Dodatkowe suszenie na średni lub maksymalny poziom.
	Skraplacz jest zatkany.	Oczyścić skraplacz. <sup>3)</sup>
	Zbyt głośna praca urządzenia.	Nie przekraczać maksymalnej wielkości wsadu.
	Kratka wentylacyjna jest zatkana.	Oczyścić kratkę wentylacyjną na spodzie urządzenia.
	Zabrudzona wewnętrzna powierzchnia bębna.	Oczyścić wewnętrzną powierzchnię bębna.
	Zbyt wysoki poziom twardości wody.	Ustawić odpowiedni poziom twardości wody <sup>4)</sup> .
Drzwi nie zamykają się.	Filtr nie został zablokowany we właściwym położeniu.	Umieścić filtr we właściwym położeniu.
	Pranie jest przytrzaśnięte między drzwiami a uszczelką.	Włożyć pranie prawidłowo do bębna.
Wskazanie <b>Err</b> (błąd) na wyświetlaczu.	Próbowano zmienić program lub funkcję po rozpoczęciu się cyklu suszenia.	Wyłączyć, a następnie włączyć suszarkę. Dokonać nowego wyboru.
	Funkcja, którą próbowano włączyć, nie działa z wybranym programem.	Wyłączyć, a następnie włączyć suszarkę. Dokonać nowego wyboru.
Nie działa oświetlenie bębna <sup>5)</sup>	Uszkodzone oświetlenie bębna.	Skontaktować się z serwisem w celu wymiany oświetlenia bębna.



Problem <sup>1)</sup>	Prawdopodobna przyczyna	Środek zaradczy
Czas trwania programu nie jest zgodny z czasem widocznym na wyświetlaczu.	Czas do zakończenia programu jest obliczany na podstawie ilości i stopnia wilgotności prania.	Jest to procedura automatyczna i nie oznacza usterki urządzenia.
Program nie działa.	Zbiornik na skropliny jest pełny.	Opróżnić zbiornik na skropliny <sup>3)</sup> , nacisnąć przycisk Start/Pauza .
Cykl suszenia jest za krótki.	Zbyt mała ilość prania.	Wybrać program sterowany czasowo.
	Pranie jest zbyt suche.	Wybrać program sterowany czasowo lub wyższy poziom wysuszenia (np. Ekstra suche ).
Cykl suszenia jest za długi <sup>6)</sup>	Filtr jest zatkany.	Oczyszczyć filtr.
	Zbyt głośna praca urządzenia.	Nie przekraczać maksymalnej wielkości wsadu.
	Pranie nie jest wystarczająco odwirowane.	Prawidłowo odwirować pranie.
	Bardzo wysoka temperatura w pomieszczeniu – nie jest to usterka urządzenia.	Jeśli to możliwe, obniżyć temperaturę w pomieszczeniu.

1) Jeśli wyświetlany jest komunikat o błędzie (np. **E51**): Wyłączyć, a następnie włączyć suszarkę. Dokonać wyboru nowego programu. Nacisnąć przycisk Start/Pauza . Urządzenie nadal nie działa? Skontaktować się z punktem serwisowym i podać kod błędu.

2) należy zapoznać się z opisem programów — patrz rozdział *PROGRAMY*

3) patrz rozdział *KONSERWACJA I CZYSZCZENIE*

4) patrz punkt *TWARDOŚĆ WODY* w rozdziale *PORADY I WSKAZÓWKI*

5) Tylko w przypadku suszarek z oświetleniem bębna.

6) Uwaga: Po maksymalnie 5 godzinach cykl suszenia kończy się automatycznie (patrz punkt *Zakończenie cyklu suszenia*).

## OŚWIETLENIE BĘBNA

Urządzenie posiada oświetlenie wewnętrzne, które włącza się w momencie otwarcia drzwi i wyłącza po ich zamknięciu.



### **OSTRZEŻENIE!**

Widoczne światło emitowane przez diodę świecącą – nie wpatrywać się bezpośrednio w wiązkę światła.



Aby wymienić oświetlenie wewnętrzne, należy skontaktować się z autoryzowanym serwisem.

Dioda świecąca to urządzenie KLASY 1, zgodne z normą IEC 60825-1:1993 + A1:1997 + A2:2001.

## DANE TECHNICZNE



wysokość x szerokość x głębokość	850 x 600 x 600 mm (maximal 640 mm)
pojemność bębna	118 l
maksymalna głębokość przy otwartych drzwiach	1090 mm
maksymalna szerokość przy otwartych drzwiach	950 mm
regulowane nóżki	850 mm (+ 15 mm – regulacja nóżek)
masa urządzenia	41 kg
maksymalna ładowność	<b>8</b> kg
napięcie	230 V
częstotliwość	50 Hz
niezbędny bezpiecznik	10 A
moc całkowita	2250 W
klasa energetyczna	<b>B</b>
zużycie energii w kWh/cykl <sup>1)</sup>	<b>4,48</b> kWh
roczne zużycie energii	268,8 kWh
rodzaj użytkowania	na potrzeby gospodarstwa domowego
dopuszczalna temperatura otoczenia	od +5°C do +35°C

<sup>1)</sup> 8 kg bawełny odwirowanej z prędkością 1000 obr/min, zgodnie z normą EN 61121

## INSTALACJA

### USTAWIENIE URZĄDZENIA

- Suszarkę należy ustawić w czystym miejscu, gdzie nie gromadzi się kurz.
- Wokół urządzenia musi być zapewniony swobodny przepływ powietrza. Upewnić się, że nie są zatkane przednie szczeliny wentylacyjne na spodzie urządzenia.
- Aby ograniczyć do minimum drgania i hałas podczas pracy suszarki, należy ją ustawić na stabilnej i poziomej powierzchni.
- Po ustawieniu urządzenia w docelowym miejscu należy sprawdzić za pomocą poziomicy, czy stoi poziomo. Jeśli nie, należy wyregulować jego nóżki.
- Nie demontować nóżek. Nie należy zmniejszać prześwitu pod urządzeniem poprzez ustawianie go na grubych wykładzinach, podkładach drewnianych itp. Mogłoby to spowodować kumulację ciepła zakłócającą pracę urządzenia.



- Temperatura powietrza wewnątrz suszarki może osiągać wartość 60°C. Z tego względu nie można stawiać urządzenia na podłożu, które nie jest odporne na działanie wysokiej temperatury.
- Podczas pracy suszarki temperatura w pomieszczeniu, w którym się ona znajduje, nie może być niższa niż +5°C i wyższa niż +35°C, ponieważ mogłoby to niekorzystnie wpływać na działanie urządzenia.
- Jeśli zachodzi konieczność przeniesienia urządzenia, powinno to odbywać się w pozycji pionowej.
- Nie wolno instalować urządzenia za zamkniętymi lub przesuwanymi drzwiami lub drzwiami, których zawiasy umieszczone są po przeciwnej stronie zawiasów urządzenia w taki sposób, że całkowite otwarcie suszarki jest niemożliwe.

Istnieje możliwość regulacji wysokości suszarki. W tym celu należy wyregulować wysokość nóżek (patrz rysunek).

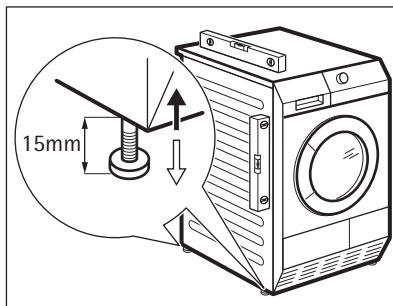

### ROZPAKOWANIE



#### UWAGA!

Przed użyciem należy usunąć wszystkie elementy opakowania transportowego. Aby usunąć blokady styropianowe:

1. Otworzyć drzwi urządzenia.

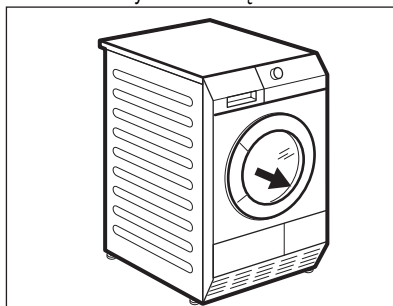

2. Wyciągnąć z bębna 2 plastikowe węże z blokadami styropianowymi.

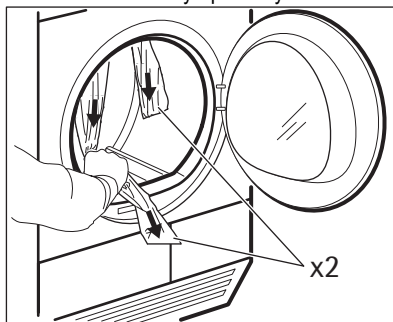

## MONTAŻ POD BLATEM

Urządzenie można zainstalować jako wolnostojące lub pod blatem kuchennym, zachowując odpowiednią przestrzeń (patrz rysunek).

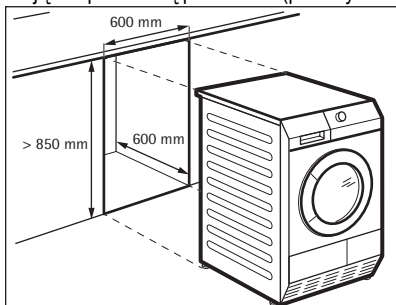

## ZMIANA KIERUNKU OTWIERANIA DRZWI

Gdy miejsce jest ograniczone istnieje możliwość zmiany kierunku otwierania drzwi urządzenia (patrz osobna ulotka).

## PODŁĄCZENIE DO SIECI ELEKTRYCZNEJ

- Gniazdko, do którego będzie podłączona suszarka, musi mieć uziemienie zgodne z obowiązującymi normami.

- Należy upewnić się, że informacje o podłączeniu elektrycznym podane na tabliczce znamionowej są zgodne z parametrami instalacji zasilającej.
- Należy zawsze używać prawidłowo zamontowanych gniazd elektrycznych z uziemieniem.
- Nie używać rozdzielaczy ani przedłużaczy. Zagrożenie pożarem.
- Wymiany przewodu zasilającego można dokonać wyłącznie w punkcie serwisowym.
- Należy zwrócić uwagę, aby nie przygnieść ani nie uszkodzić wtyczki oraz przewodu zasilającego za urządzeniem.
- Przy odłączaniu urządzenia nigdy nie ciągnąć za przewód zasilający. Zawsze ciągnąć za wtyczkę.
- Wtyczka musi być sucha.







