

SE Bruksanvisning
DK Brugervejledning
NO Instruksjonsveiledning
SF Käyttöopas
GB Instructions
DE Bedienungsanleitung
FR Mode d'emploi
IT Istruzioni per l'uso
NL Gebruiksaanwijzingen

ES Instrucciones para el uso
PT Instruções de utilização
GR Οδηγίες χρήσης
CZ Návod k použití
PL Instrukcja obsługi
HU Használati kézikönyv
SK Návod na použitie
SI Uporabniški priročnik
HR Priručnik sa uputstvima

RS Priručnik sa uputstvima
RO Manual instrucțiuni
LV Instrukciju rokasgrāmata
LT Naudotojo vadovas
EE Kasutusjuhend
TR Kullanım talimatları
BG Наръчник с инструкции
RU Инструкции по эксплуатации
UA УКР Довідник користувача



PE3811-M
PE4511-M
PE4512-M

perfekt in form und funktion

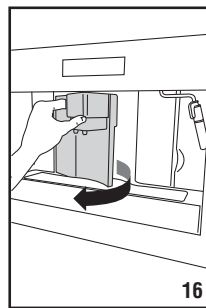
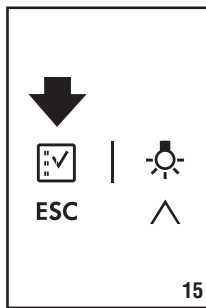
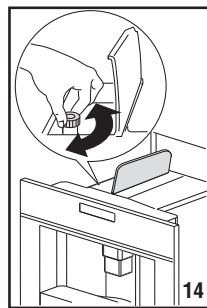
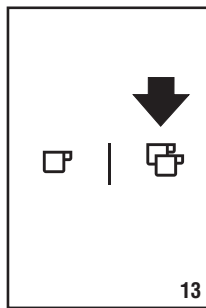
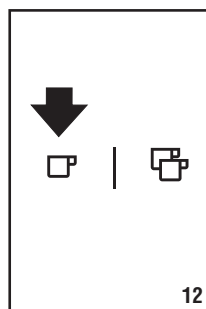
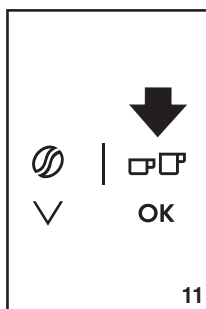
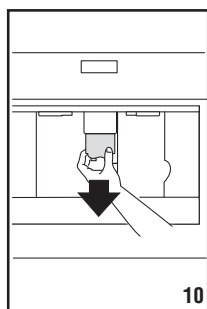
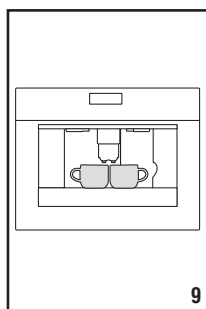
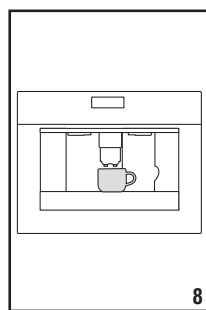
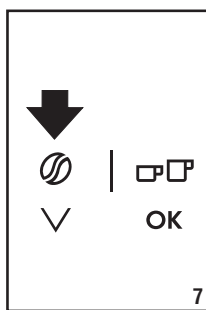
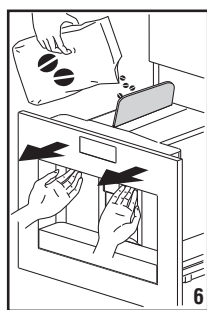
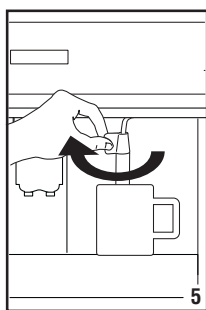
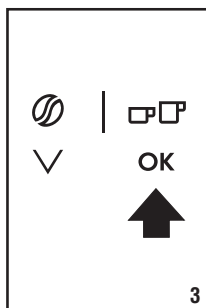
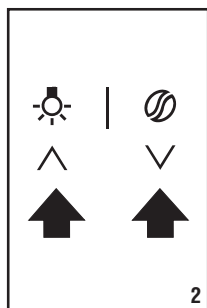
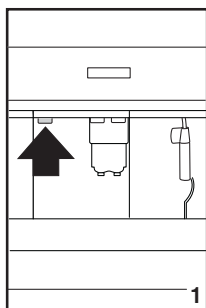

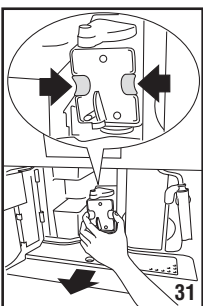
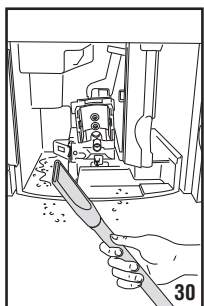
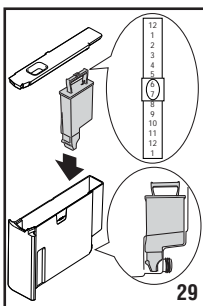
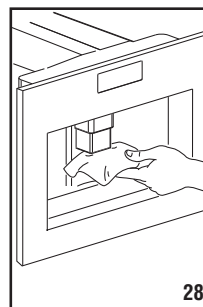
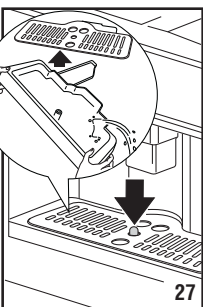
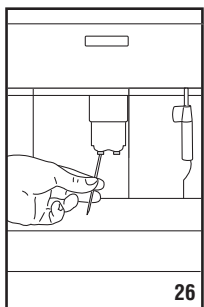
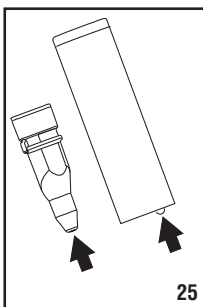
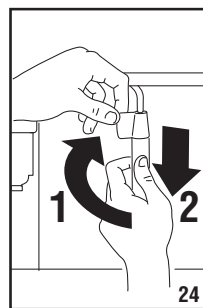
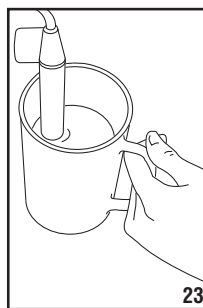
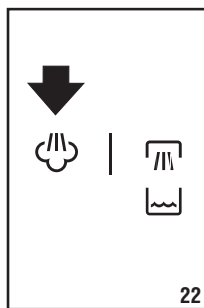
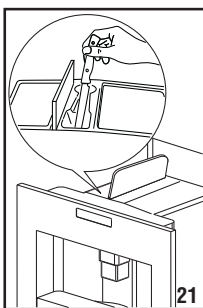
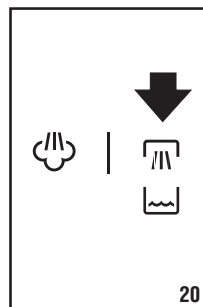
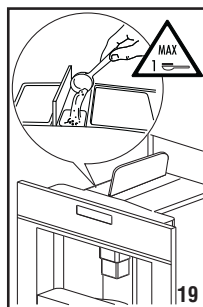
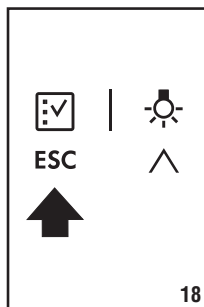
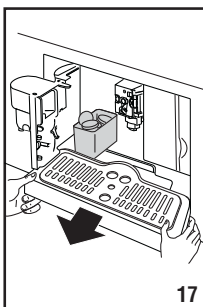

AZ ÖN ELÉGEDETTSÉGE ÉRDEKÉBEN

Köszönjük, hogy megvásárolta ezt az AEG készüléket. Biztosak vagyunk abban, hogy készülékünk kifogástalan teljesítményével hosszú éveken át elégedett lesz. Pontosan ezért alkalmaztunk olyan innovatív technológiákat és jellemzőket, melyek a mindennapi teendőket nagymértékben megkönnyítik, és amelyeket más készülékeken nem talál meg. Kérjük, szánjon néhány percet az útmutató végigolvasására, hogy a maximumot hozhassa ki készülékéből.

KIEGÉSZÍTŐ TARTOZÉKOK ÉS SEGÉDANYAGOK

Az AEG webáruházban mindent megtalál, ami ahhoz szükséges, hogy AEG készülékeinek ragyogó külsejét és tökéletes működését fenntartsa. Ezzel együtt széles választékban kínáljuk a legszigorúbb szabványoknak és az Ön minőségi igényeinek megfelelően tervezett és kivitelezett egyéb kiegészítő tartozékokat - a különleges főzőedényektől az evőeszköz kosarakig, az edénytartóktól a fehérmű-zsákokig...

Látogassa meg webáruházunkat az alábbi címen:
www.aeg-electrlux.com/shop

TÁRGYMUTATÓ

BEVEZETÉS7

Az ezekben az útmutatókban alkalmazott jelek.....	7
Betűk zárójelben	7
Problémák és kiigazítások	7

BIZTONSÁG7

Alapvető biztonsági útmutatások	7
Rendeltetésszerű használat.....	8
Használati útmutatások	8

A KÉSZÜLÉK LEÍRÁSA.....8

A készülék leírása	8
Műszerfal leírása	8

ELŐKÉSZÍTŐ MŰVELETEK9

A szállítás ellenőrzése.....	9
A készülék beszerelése.....	9
A készülék csatlakoztatása.....	9

HULLADÉKKEZELÉS9

BEÉPÍTETT BESZERELÉS.....10

A KÉSZÜLÉK BEÜZEMELÉSE12

A szűrő beszerelése	12
A szűrő kicserélése	13
A szűrő kivétele	13

BEKAPCSOLÁS ÉS ELŐMELEGÍTÉS13

KÁVÉFŐZÉS (SZEMES KÁVÉ HASZNÁLATÁVAL)14

A CSÉSZÉKBEN LEVŐ KÁVÉMENNYISÉG MÓDOSÍTÁSA ...15

A KÁVÉŐRLŐ BESZABÁLYOZÁSA ...15

ESZPRESSZÓ KÁVÉ FŐZÉSE ELŐ-ŐRÖLT KÁVÉBÓL (SZEMES KÁVÉ HELYETT)16

MELEGVÍZ SZOLGÁLTATÁS16

MELEG VÍZ MENNYISÉG MÓDOSÍTÁSA16

CAPPUCCINO KÉSZÍTÉS (GŐZÖLÉS HASZNÁLATÁVAL)17

TÖBB CSÉSZÉ KÁVÉ KÉSZÍTÉSE KÁVÉSKANNA FUNKCIÓ HASZNÁLATÁVAL (JUG)17

A KÁVÉSKANNA FUNKCIÓ PARAMÉTEREK MÓDOSÍTÁSA (JUG) ..18

TISZTÍTÁS19

A gép tisztítása	19
A kávézacartató tisztítása	19
A csepptartó tálca tisztítása	19
A víztartály tisztítása	19
A kifolyó csövek tisztítása.....	20
Az elő-őrölt kávé bevitelére szolgáló tölcser tisztítása	20
A gép belső tisztítása.....	20
A forrázó tisztítása	20
A kávéskanna tisztítása.....	21

A MENÜ PARAMÉTEREK MÓDOSÍTÁSAI ÉS BEÁLLÍTÁSAI.....21

Nyelv beállítása	21
Öblítés	21
Bekapcsolási időtartam beállítása.....	21
Óra beállítása	22
Az automatikus bekapcsolási időpont beállítása	22
A kávéhőmérséklet beállítása	22
A vízkeménység beprogramozása	22
Kávé beprogramozás	23
Kanna beprogramozás.....	23
Víz beprogramozás	23
Vízkezelés	23
Visszatérés a gyári beállításokhoz (reset)	24
Statistika	24
Hangjelzés	24
Kontraszt beállítás	24
Vízszűrő	24

A KÉSZÜLÉK KIKAPCSOLÁSA.....25

MŰSZAKI ADATOK.....25

A MEGJELENÍTŐN LÁTHATÓ ÜZENETEK.....26

PROBLÉMAMEGOLDÁS28

BEVEZETÉS

Az ezekben az útmutatásokban alkalmazott jelek

A fontos figyelmeztetések vannak ezekkel a jelekkel ellátva.

A megadott útmutatások téves alkalmazása áramütést, súlyos égési sebeket, leforrázást, tűzvészt, vagy a készülék megrongálódását okozhatja.



Veszély!

Figyelmen kívül hagyása az áramütés következtében, életveszélyes, égési sérülések oka lehet.



Figyelem!

Figyelmen kívül hagyása leforrázás, vagy a készülék megrongálódásának oka lehet.



Leforrás veszélye!

Figyelmen kívül hagyása égési sérülések, vagy sebek oka lehet.



Megjegyzés:

Fontos információk a felhasználó részére.

Zárójelben levő betűk

A zárójelben levő betűk megegyeznek a készülék leírásában található jelmagyarázattal (3.old).

Problémák és kiigazítások

Problémák esetén nézze meg a "Megjelenítőn látható üzenetek" és a "Problémamegoldás" bekezdésekben olvasható tudnivalókat.

Amennyiben ezek nem használhatók, javasoljuk, hogy konzultáljon az ügyfélszolgálatással. Javítások tekintetében, kizárólag a műszaki ügyfélszolgálati központhoz forduljon.

BIZTONSÁG

Alapvető biztonsági tudnivalók



Figyelem! Ez a készülék

kizárólag háztartási használatra készült.

Nem használható:

- konyhaként használt helyiségekben bolti, irodai dolgozók és mások által
- vidéki turisztaszállásokon
- szállodákban, panziókban és egyéb vendégfogadó helyeken
- kiadó szobákban



Veszély! Mivel a készülék árammal működik, vegye figyelembe a következő biztonsági útmutatásokat:

- Ne nyúljon nedves kézzel a készülékhez.
- Ne nyúljon nedves kézzel a dugaszhoz.
- Ellenőrizze, hogy a felhasznált elektromos csatlakoztató minden esetben könnyen hozzáférhető, mert esetenként csakis ily módon húzható ki belőle a dugasz.
- A készülék meghibásodása esetén ne kísérelje meg megjavítani azt. Kapcsolja ki a készüléket a főkapcsoló (A23) használatával, húzza ki a villásdugót az aljzattól és forduljon a műszaki ügyfélszolgálatához.



Figyelem! A csomagolóanyagot (műanyag zsákok, nyújtható poliészter) tartsa gyermekektől távol.



Figyelem! Ne engedje, hogy a készüléket csökkent szellemi-fizikai képességekkel rendelkező személyek használják (gyerekek sem), vagy azok, akik nem eléggé tapasztaltak és nincsenek elegendő mennyiségű ismeretek birtokában, csak akkor, ha egy felelős személy felügyeli őket és kellőképpen felvilágosította őket a lehetséges balesetekről. Ellenőrizze a gyerekeket, ne játsszanak a készülékkel.



Leforrás veszélye! Ez a készülék meleg vizet állít elő, működése során vízgőz keletkezhet. Ügyeljen, hogy ne érje a kifröccsenő víz, vagy a forró gőz. Használja a karmantyúkat, vagy a fogókat.



Figyelem! Ne támaszkodjon rá a kávékészítő gépre, amikor az a bütorból ki van véve.

Ne helyezzen foyadékot, gyúlékony anyagot, vagy korrozíós anyagokat a villanykészülékre, a felszerelésstartót használja a kávékészítéshez szükséges

anyagok használatára (például, adagoló). Ne tegyen nagyméretű tárgyakat a villanykészülékre, amelyek gátolhatják annak működését és nem stabil tárgyakat se.



Figyelem! Ne használja a villanykészüléket, amikor az ki van a helyéről véve: mielőtt innen kihúzná, ellenőrizze, hogy a készülék minden esetben ki van kapcsolva. Kivételt képez, a kávédaráló beállítása, amelyet kivett géppel kell elvégezni (lásd a "Kávédaráló beállítása" c. fejezetet).



Megjegyzés: Kizárólag eredeti, vagy gyártó által javasolt felszereléseket és cserealkatrészeket használjon.

Rendeltetészerű használat

Ez a készülék kávé készítésére és italok melegítésére készült.

Minden egyéb használati mód, nem rendeltetészerűnek minősül.

Ez a készülék kereskedelmi használatra nem alkalmas. A gyártó nem vállal felelősséget a készüléken felmerülő, annak a nem rendeltetészerű használata miatt keletkezett károkért. Ez a készülék rászerezhető egy beépített kályhára is, amennyiben ez utóbbi, a hátulsó részén, el van hűtő ventilátorral látva (mikorhullámú sütő maximális teljesítménye 3kW).

Használati útmutatás

A készülék használata előtt figyelmesen olvassa el ezeket az útmutatásokat.

- Az útmutatásokat gondosan őrizze meg.
- Ezeknek az útmutatásoknak figyelmen kívül hagyása égési sérülés, vagy a készülék károsodásának oka lehet. A gyártó nem vállal felelősséget az ezeknek az utasításoknak figyelmen kívül hagyása miatt keletkezett károkért.



Megjegyzés: A készülék el van látva egy hűtőkerékkel. Ez minden alkalommal működni kezd, amikor kávé, gőz, vagy forró víz kezd kifolyni a gépből. Néhány perc eltelte után a kerék automatiku-

san leáll.

A KÉSZÜLÉK LEÍRÁSA

A készülék leírása

(3. old. - A)

- A1. Csepptartó tálca
- A2. Szolgálati lappantyú
- A3. Kávétartó
- A4. Kávészacstartó
- A5. Forraló
- A6. Csészetartó lámpái
- A7. Bekapcsolási/stand-by gomb
- A8. Műszerfal
- A9. Kávéskanna (Jug)
- A10. Kivehető cappuccino készítő
- A11. Cappuccino készítő fúvókái
- A12. Víztartály
- A13. Kávészolgáltató egység (állítható magasságú)
- A14. Csepptartó tálca
- A15. Szemes kávé-tartó fedele
- A16. Szemes kávé-tartó
- A17. Őrlési fokozat beállítására szolgáló kapcsoló
- A18. Őrlött kávé betöltésére szolgáló bemenet
- A19. Adagoló
- A20. Adagoló helye
- A21. Őrlött kávé bevitelére szolgáló tölcser
- A22. Tápkábel
- A23. BE/KIKAPCSOLÁSI főkapcsoló
- A24. Tartótálca
- A25. Kapocrendszer
- A26. Vízlágyító szűrő

A műszerfal leírása

(3. old. - B)













Megjegyzés: Amikor egy funkció működik, a műszerfalon a bekapcsolt vezérléseknek megfelelő ikonok megvilágítódnak.



Megjegyzés: Az ikon bekapcsolásához elegendő azt enyhén lenyomni.

B1. Megjelenítő: felhasználási segítség a

készülék használatához.

- B2. A menü paraméterek beállítási módjainak aktiválására, vagy kikapcsolására szolgáló ikon .
- B3. A6 fényjelzők bekapcsolási/kikapcsolási ikonja .
- B4. Kávéíz kiválasztó ikon .
- B5. Kívánt kávé típus kiválasztására szolgáló ikon  (eszpresszó, kis csésze, közepes csésze, nagy csésze, bögre)
- B6. ESC ikon a kiválasztott üzemmódból való kilépésre
- B7-B8. A menüben való oda-vissza mozgás megvalósítására és a különféle üzemmódok megjelenítésére szolgáló ikonok  
- B9. OK ikon a kiválasztott üzemmód megerősítésére
- B10. Egy csésze kávé szolgáltatására szolgáló ikon 
- B11. Két csésze kávé szolgáltatására szolgáló ikon 
- B12. Gőz szolgáltatás ikon 
- B13. Meleg víz szolgáltatás ikon 
- B14. "Jug" ikon , több csésze kávének közvetlenül a kannában való készítésére (készlethez tartozik)

van.

- Állítsa be a lehető legrövidebb időn belül a vízkeménység fokát a "Vízkeménység fokának beprogramozása" c. részben olvasható útmutatásokat követve.

A készülék csatlakoztatása



Veszély! Győződjön meg arról, hogy a háálózi feszültség értéke megegyezik a készülék alsó részén lévő adattáblán feltüntetett értékkel.

A készüléket csak hatékonyan földelt, megfelelően telepített és minimum 10 A terhelhetőségű csatlakozóaljzathoz csatlakoztatja. Ha a csatlakozóaljzat típusa nem felel meg a készülék villásdugójának, szakemberrel cseréltesse ki a csatlakozóaljzathoz a megfelelő típusúra. A biztonságra vonatkozó irányelveket követve, a beszerelés ideje alatt egypólusú kapcsolót használjon, amelyen a kapcsolatok legalább 3 mm távolságra vannak egymástól. Ne használjon többszörös csatlakoztatóaljzatokat, vagy hosszabító elemeket.



Figyelem! A lecsatlakoztató egységeknek a nemzeti beszerelési jogszabályoknak megfelelően a táphálózaton jelen kell lenniük.

ELŐKÉSZÍTŐ MŰVELETEK

A szállítás ellenőrzése

A csomagolás eltávolítását követően, ellenőrizze a készülék épségét és az összes felszerelés meglétét. Látható sérülések esetén, ne használja a készüléket. Forduljon a műszaki ügyfélszolgálatához.

A készülék beszerelése



Figyelem!

- A beszerelést a helyi jogszabályok értelmében, szakképzett személynek kell elvégeznie (lásd. "Beépített beszerelés" c. bekezdést).
- A csomagolóanyagokat (műanyag zsákok, nyújtható poliészter) ne tartsa a gyermekek keze ügyében.
- A villanykészüléket soha se szerelje be olyan helyiségekbe, ahol a hőmérséklet 0 °C alatt

HULLADÉKKEZELÉS



A villanykészülékeket nem szabad a háztartási hulladékkal együtt kidobni. Azok a készülékek, amelyeken ez a jel jelen van, megfelelnek a 2002/96/EU Európai Uniósi irányelvnek. Az összes elektromos és elektronikus készüléket a háztartási hulladéktól külön kell leadni a megfelelő, állami központoknál. A leszerelt készülék megfelelő hulladékkezelésével elkerülhetők a környezetszennyező és egészségkárosító következmények.

A leszerelt készülék hulladékkezelésére vonatkozó további információkért forduljon a helyi Önkormányzati Hivatalhoz, a Hulladékkezelő hivatalhoz, vagy ahhoz az üzemhez, ahol a készülék megvásárlására sor került.

BEÉPÍTETT BESZERELÉS

Ellenőrizze a villanykészülék beszerelésére vonatkozó, minimálisan szükséges rendelkezések figyelembevételét.

A kávéőrliő gépet egy oszlopra kell beszerelni és ennek, a kereskedelemben kapható rögzítőkkal a falhoz kell rögzítve lennie.

Figyelem:

- Bármely típusú beszerelési, vagy karbantartási beavatkozást a táphálózatról lecsatlakoztatott készüléken kell elvégezni.
- A készülékkel közvetlenül érintkező konyhai bútoroknak hőállóknak kell lenniük (min. 65°C).
- A megfelelő szellőztetést biztosítandó, hagyjon rést a bútor alján (lásd méreteket az ábrán).

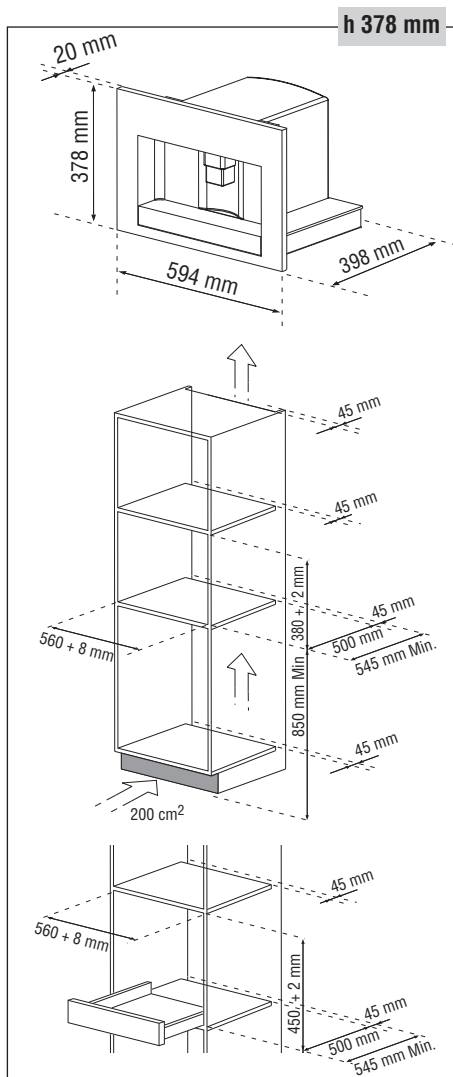
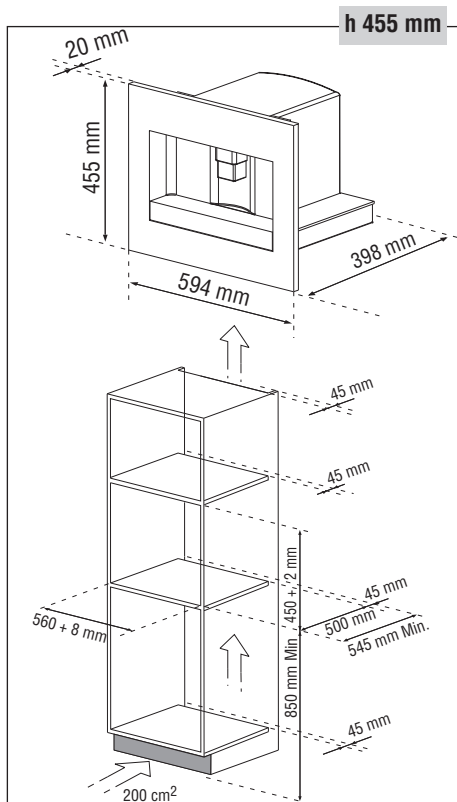
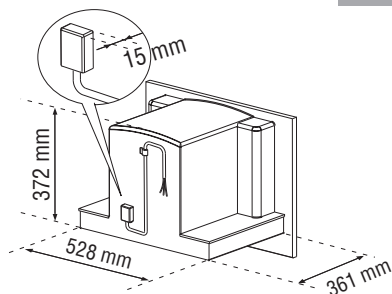

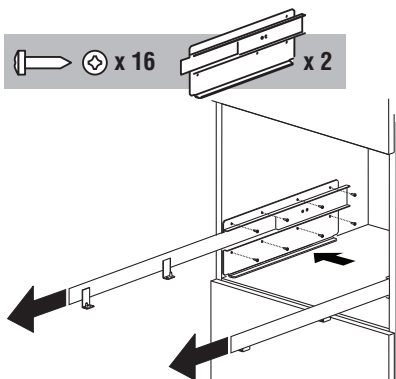

Az ábrán látható módon helyezze el a síneket a bútór oldalsó felületein. A megfelelő csavarokkal rögzítse a síneket, majd teljesen húzza meg ezeket. Amennyiben a kávéfőző gépet az "ételmelegítő doboz" felé szerelik be, ennek felső felületét használja vonatkoztatási felületként a sínek elhelyezésekor. Amennyiben támaszfelület nincs jelen.

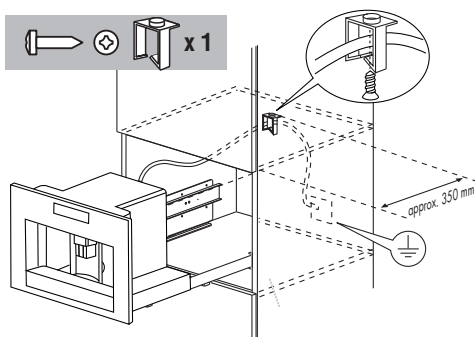

A megfelelő kapoccsal rögzítse a tápkábelt. A tápkábelnek elegendően hosszúnak kell lennie ahhoz, hogy a készülék kihúzható legyen a bútorból a szemes kávé újratöltése során. **A törvények értelmében kötelező a földelést elvégezni. Az útmutatásoknak megfelelően az elektromos csatlakoztatást szakképzett személynek kell elvégeznie.**

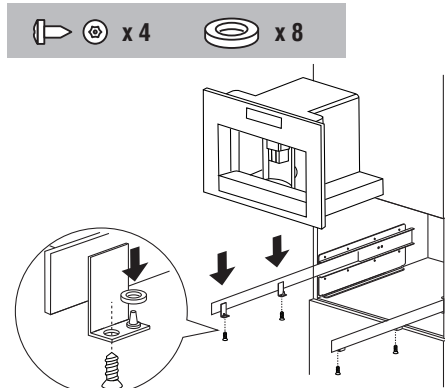

Csatlakoztassa a háztartási gépet a síneken ellenőrizve, hogy a csapágycsák megfelelő módon be vannak téve a helyükre, annak céljából, hogy a készlethez tartozó csavarokkal rögzíteni lehessen ezeket. A készülék magasságának beállítása esetén használja a készlethez tartozó, körkörös távtartókat.

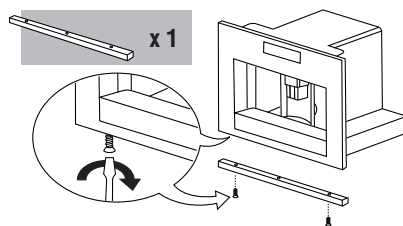

Amennyiben szükséges, az egyéb háztartási gépekkel való esetenkénti besorolódás kompenzálására használja a keret alsó részén a rugalmas rudat.

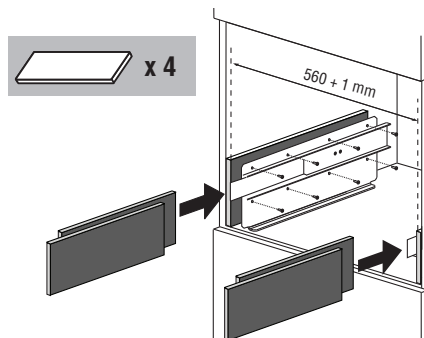

A készülék egy sorba kerülésének kiigazítása esetén helyezze el a készülékhez tartozó távtartókat a támaszfelület alatt, vagy annak oldalain.

A KÉSZÜLÉK BEÜZEMELÉSE

- A készüléket a gyári ellenőrzés során kipróbálták, ezért természetes, hogy a darálóban marad egy kis őrlött kávé.
 - Azt tanácsoljuk, hogy a "Vízkeménység eprogramozása" szakaszban ismertetett eljárást követve a lehető legrövidebb időn belül állítsa e a vízkeménységet.
1. Csatlakoztassa a készüléket az elektromos hálózatra.
Állítsa be a kívánt nyelvet.
 2. A nyelv kiválasztásakor használja az ikonokat $\wedge \vee$ (B7 és B8) a kívánt nyelv eléréséig (2. ábr.). Amikor a kijelzőn megjeleníti: "NYOMJA LE OK A MAGYAR NYELV TELEPÍTÉSÉRE", tartsa lenyomva az OK (B9) (3. ábr.) ikont legalább 3 másodpercig, amíg megjelenik a következő üzenet "MAGYAR NYELV TELEPÍTVE". Amennyiben nem kívánt nyelvet választotta ki, kövesse a "Nyelv beállítása" c. fejezetben leírt útmutatásokat. Ha viszont az Önök anyanyelve nem található meg, a kijelzőn levők közül válasszanak. Az útmutatásokban használt nyelv az angol.
Folytassa a megjelenítőt a megadott utasítások követésével:
 3. 5 másodperc múlva, a gép megjeleníti: "TÖLTSE FEL A TARTÁLYT": vegye ki a tartályt (4. ábr.), öblítse le és töltsse újra friss vízzel anélkül, hogy a MAX jelzés meghaladná. Tegye vissza benyomva az aljig. A tartály belsejébe be lehet egy vízlágyító szűrőt tenni (29. ábr.)
 4. Majd tegyen be egy csészét a cappuccino készítő alá (5. ábr.). A gép megjeleníti: "MELEGVÍZ, NYOMJA LE OK". Nyomja le az OK ikont (B9) (3. ábr.) majd néhány másodperc múlva kevés víz fog kifolyni a cappuccino készítő egységből.
 5. A gép megjeleníti "KIKAPCSOLÁS FOLYAMATBAN, KÉRJÜK, VÁRJON" üzenetet és kikapcsol.
 6. Vegye ki a háztartási gépet kifele húzással és a megfelelő fogók használatával (6. ábr.); Nyissa ki a fedelet, töltsse fel kávé tartályt szemes kávéval, majd csukja vissza a fedelet és nyomja be a gépet.

Ekkor a kávékészítő gép használatra készen áll.



Figyelem! Soha se tegyen bele elődarált kávé, vagy liofilizált kávé, vagy karamelizált szemeket, vagy, olyan tárgyakat, amelyek károsíthatják a gépet.



Megjegyzés: Első használatkor 4 vagy 5 kávé kell készíteni és 4 vagy 5 cappuccino-t a megfelelő eredmény eléréséig.



Megjegyzés: Minden egyes alkalommal a BE/KIKAPCSOLÁS kapcsolóval (A23) való bekapcsoláskor a gép elindítja az ÖNELLENŐRZÉS funkciót, majd kikapcsol és újbóli bekapcsolás megvalósítása céljából, nyomja le a bekapcsolás/stand-by (A7) gombot (1. ábr.).

A szűrő beszerelése

Néhány modellen rendelkezésre áll a készlethez tartozó vízlágyító szűrő, amely javítja a víz minőségét és garantálja a készülék hosszabb működőképességét. Beszereléséhez a következőket kell végezni:

1. Vegye ki a szűrőt a csomagolásból;
2. Addig futtassa a kurzort a dátumjelzőn (lásd 29. ábr.), míg megjelenítődnek a felhasználási hónapok



Megjegyzés: A szűrő több mint két hónapig tart, ha a készüléket rendeltetésének megfelelően használták. Amennyiben viszont a gépet nem használták behelyezett szűrővel, legtovább három hétig tart a szűrő.

3. Töltsse fel a tartályt kevés vízzel, míg az ábrán látható szintig megtelik:

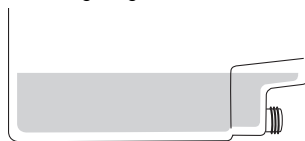

4. Tegye be a szűrőt a víztartályba és nyomja le a tartály aljáig (lásd 29. ábr.);
5. Töltsse fel a tartályt és tegye be a gépbe;
6. Tegyen a cappuccino készítő készülék alá egy tartályt (térfogat: min. 100ml).

7. Nyomja le a (B2) ikont  a menübe való belépéshez;
8. Nyomja le a (B7) és a (B8) ikonokat $\wedge \vee$, míg a megjelenítón látható nem lesz a "SZŰRŐ BESZERELÉSE" kiírás;
9. Nyomja le az OK (B9) ikont;
10. A megjelenítón látható: "SZERELJE BE A SZŰRŐT! ERŐSÍTSE MEG!" üzenet.
11. Nyomja le az OK (B9) ikont a kiválasztás megerősítéséhez (vagy ESC (B6) a visszavonáshoz): a megjelenítón "MELEG VÍZ, NYOMJA LE OK" üzenet lesz látható.
12. Nyomja le az OK (B9) ikont: a készülék elkezd meleg vizet előállítani és a megjelenítón a "KÉRJÜK, VÁRJON" kiírás lesz látható. A kávékészítés befejezésekor, a készülék automatikusan a beállított alap üzemmód megjelenítéséhez tér vissza.



Megjegyzés: Lehet, hogy a gép a művelet többszöri megismétlését kéri; ezt annyiszor kell megismételni, míg a hidraulikus hálózatból teljesen ki nem ürül a levegő.

A szűrő kicserélése ("Szűrő reset")

Amikor a megjelenítón a "CSERÉLJE KI A SZŰRŐT" üzenet lesz látható, vagy, amikor letelt a két hónap tartóssági idő (lásd dátumjelző), el kell végezni a szűrő kicserélését:

1. vegye ki a használt szűrőt;
2. vegye ki a csomagolásból az új szűrőt.
3. futassa a dátumjelzőn a kurzort (lásd 29. ábr.) míg a felhasználási hónapok nem látszanak (a szűrő két hónapig használható);
4. Tegye be a szűrőt a víztartályba és nyomja addig, míg a tartály alját nem éri (lásd 29. ábr.);
5. Töltse fel a tartályt és tegye be a készülékbe;
6. Forgassa kifelé a cappuccino készítőt és tegyen alá egy tartályt (térfogat: min. 100ml).
7. Nyomja le a (B2) ikont  ahhoz, hogy a menübe beléphessen;
8. Nyomja le az (B7) és a (B8) ikonokat $\wedge \vee$ míg a megjelenítón meg nem jelenik a "SZŰRŐ RESET" kiírás;
9. Nyomja le az OK (B9) ikont;
10. A megjelenítón látható lesz a "SZŰRŐ RESET, MEGERŐSÍTÉS" kiírás

11. Nyomja le az OK (B9) ikont a kiválasztás megerősítésére (vagy ESC (B6) a művelet visszavonására); a megjelenítón látható lesz a "MELEG VÍZ, NYOMJA LE OK" kiírás.
12. Nyomja le az OK (B9) ikont: a készülék elkezd a meleg víz előállítását és a megjelenítón látható lesz a "KÉRJÜK, VÁRJON" kiírás. A meleg víz előállítás befejeződésével a gép automatikusan visszatér a beállított alap üzemmód megjelenítéséhez.

A szűrő kivétele

Ahhoz, hogy a készüléket szűrő nélkül is használni lehessen, ki kell venni azt és kivételét jelezni kell. A következőket végezze:

1. Nyomja le a (B2) ikont  a menübe való belépéshez;
2. Nyomja le a (B7) és a (B8) ikonokat $\wedge \vee$, míg a megjelenítón látható nem lesz "SZŰRŐ BESZERELÉSE" kiírás.
3. Nyomja le az OK (B9) ikont.
4. A megjelenítón látható lesz a "SZERELJE BE A SZŰRŐT, * ERŐSÍTSE MEG" kiírás.
5. Nyomja le az ESC (B6) ikont.
6. Miután a megjelenítőről eltűnt a fenti csillagjelzés, nyomja le az ESC (B6) ikont a menüből való kilépéshez.



Megjegyzés! Kizárólag a gyártó által javasolt szűrőket használja. A nem megfelelő szűrők használata károsíthatja a készüléket.

BEKAPCSOLÁS ÉS ELŐMELEGÍTÉS

A készülék bekapcsolásával, sor kerül az előmelegítési és öblítési ciklus automatikus megvalósítására, amelyeket nem szabad megszakítani. A készülék csak ennek a ciklusnak megvalósítását követően áll használatra készen.







Forrázások veszélye! Az öblítés során kevés víz fog kifolyni a kávé előállító kifolyó csövein keresztül.

A készülék bekapcsolásához, nyomja le az

(A7) bekapcsolási/stand-by (1. ábr.) ikont: a megjelenítón látható lesz a "KÉRJÜK, VÁRJON, MELEGÍTÉS" kiírás. A melegítés befejeződésekor a készülék egy újabb üzenetet jelenít meg: "ÖBLÍTÉS". A készülék még meleg, amikor a megjelenítón látható lesz a "KÖZEPES MÉRETŰ, RENDES ÍZŰ" üzenet. Körülbelül két másodperc múlva, amennyiben egyik ikont sem nyomják le, a megjelenítón látható lesz az óra (amennyiben be van állítva) (lásd "Óra beállítása" bekezdést). Amennyiben az óra nincs beállítva, a készülék az utolsó beállított funkciókat jeleníti meg. Bármelyik ikon lenyomásával újra megjelenik a "KÖZEPES MÉRETŰ, RENDES ÍZŰ KÁVÉ" üzenet; a gép újból készen áll kávé előállítására.

KÁVÉFŐZÉS (SZEMES KÁVÉ HASZNÁLATÁVAL)

1. A gép gyárilag rendes ízű kávé előállítására van beállítva. Kérni lehet nagyon könnyű, könnyű, erős, vagy nagyon erős ízű kávé az elődarált kávé opcióval. A kívánt ízű kávé kiválasztásához nyomja le a (B4) ikont  (7. ábr.): a kívánt kávéíz látható lesz a megjelenítón.
2. Tegyen egy csészét a kávé előállító kifolyó csövei alá, ha egy csészét kíván előállítani (8. ábr.) vagy kettőt, két kávéhoz (9. ábr.). Ahhoz, hogy jobb minőségű legyen a krém, a kávészolgáltatót a lehető legközelebb engedje a csészékhez (10. ábr.).
3. Nyomja le a (B5) ikont  (11. ábr.) tetszés szerinti kávé kiválasztásához: eszpresszó, kis csésze, közepes csésze, nagy csésze, bögre.
Ekkor nyomja le a (B10) ikont  (12. ábr.) ha egy kávé szeretne készíteni, a (B11) ikont  viszont, ha két kávé szeretne (13. ábr.).
Ekkor a gép elkezd a szemeskávé őrölni és kávé kezd beletenni a csészébe. Amint sor került az előbeállított kávé mennyiség készítésére, a gép automatikusan befejezi a kávészolgáltatást és a zacctartóból a használt kávémaradék távozik.

4. Néhány másodperc múltán, a gép újból működésre készen áll.
5. A gép kikapcsolásához, nyomja le a (A7) bekapcsolási/stand-by ikont (1. ábr.).
(A gép, kikapcsolás előtt, automatikusan elvégzi az öblítést: ügyeljen nehogy leforrázza magát).

1-es MEGJEGYZÉS: ha a kávé cseppekben távozik, vagy nem jön ki a teljes mennyiség, nézze meg a "Kávőrlő beállítása" c. fejezetet.
2-es MEGJEGYZÉS: ha a kávé túl gyorsan folyik ki és a krém minősége nem a megfelelő, nézze meg a "Kávőrlő beállítása" c. fejezetet.
3-as MEGJEGYZÉS: a melegebb kávé előállítására vonatkozó tanácsok:

- Végezze el a "Menü paramétereinek módosításai és beállításai" c. fejezetben, az "Öblítés" funkciónál leírt műveleteket.
- Ne használjon túl vastag csészéket, mert ezek túl sok hőt vesznek fel, hacsak nem melegítették előzetesen meg ezeket.
- Használjon előzetesen, meleg vízzel leöblített, előmelegített csészéket.

4-es MEGJELGYZÉS: Bármikor meg lehet a kávészolgáltatást szakítani az előzőleg kiválasztott ikon újralenyomásával, amely a művelet elvégzése során végig megvilágítva marad.

45-ös MEGJELGYZÉS: A kávészolgáltatás befejeződésekor, ha a kávé mennyiséget növelné szeretné a csészékben, tartsa lenyomva a kiválasztott ikont legalább 3 másodpercig a kávészolgáltatás befejeződéséig.

6-os MEGJELGYZÉS: amikor a megjelenítón látható a következő üzenet: "TÖLTSE FEL A TARTÁLYT!", fel kell a víztartályt tölteni, ellenkező esetben, a gép nem állít elő több kávé. (Természetes, hogy a tartályban egy kevés víz marad).

7-es MEGJELGYZÉS: a gép minden 14., egy adag (vagy 7 dupla) kávé előállítás után megjeleníti a következő üzenetet: "ÜRÍTSE KI A KÁVÉZACCTARTÓT!".

A tisztítás elvégzése céljából, nyissa ki a szolgálati bemenetet az elülső oldalon annak megnyomásával (16. ábr.), a csepptartó tálca kihúzásával (17. ábr.) és végezze el a tisztítást.

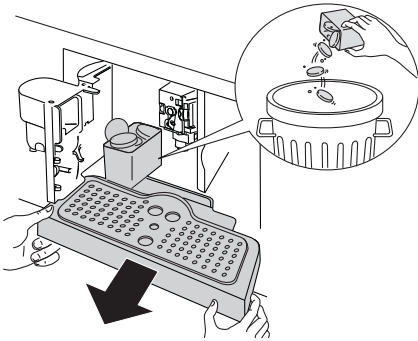

Amikor a tisztítás folyamatban van, **minden alkalommal teljesen húzza ki a csepptartó tálcát.**



Figyelem! Amikor a csepptartót kivesszük, **KÖTELEZŐ** minden alkalommal kiüríteni a kávézaccartót. Amennyiben erre nem kerül sor, megtörténhet, hogy a gép eltömődik.

8-as MEGJELGYZÉS: az idő alatt, míg a gép kávéét szolgáltat, soha sem szabad a víztartályt kivenni. Ugyanis, ha erre sor kerül, a gép nem képes több kávéét előállítani, majd megjelenítődik a következő üzenet: "TÚL FINOM SZEMCSÉS ŐRLEMÉNY, ÁLLÍTSA BE AZ ŐRLŐT, NYOMJA LE OK!", majd ez az üzenet: "TÖLTSE FEL A TARTÁLYT!" Ellenőrizze a tartályban a víz szintjét, és tegye vissza.

A gép újraindításához, nyomja le a (B9) OK ikont. A megjelenítőn a "MELEG VÍZ, NYOMJA LE OK!" üzenet lesz látható. Nyomja le a (B9) OK ikont néhány másodpercig, engedje ki a vizet a cappuccino készítőből körülbelül 30 másodpercig. A kávé előállítás befejeződésével a készülék automatikusan visszatér a beállított alap üzemmódok megjelenítéséhez.



Megjegyzés: A gép a művelet többszöri megismétlését kérheti; a hidraulikus hálózat teljes kiürüléskéig.



Megjegyzés: Amennyiben a fentiekben bemutatott műveletet nem hajtják a megfelelő módon végre, a megjelenítőn lehet, hogy a beállított, alap üzemmódok lesznek láthatóak megint, még akkor is, ha a probléma nem áll fenn.

A CSÉSZÉNKENTI KÁVÉ MENNYISÉG MÓDOSÍTÁSA

A készülék gyárilag a következő kávéfélék automatikus előállítására van beállítva:

- eszpresszó
- kis csésze
- közepes csésze
- nagy csésze
- bögre

A mennyiség módosításához a következő műveleteket végezze el:

- Nyomja le a (B2) ikont hogy belépessen a menübe (15. ábr.), nyomja le a (B7) és a (B8) ikonokat $\wedge \vee$ (2. ábr.) hogy ki lehessen választani a "KÁVÉ BEPROGR." üzenetet.
- Nyomja le az OK (B9) ikont.
- A (B7) és a (B8) ikonok $\wedge \vee$ lenyomásával válassza ki a módosítandó kávéféléket.
- Nyomja le az OK (B9) ikont a módosítandó kávéfélék megerősítése céljából.
- A (B7) és a (B8) ikonokkal $\wedge \vee$ módosítsa a kávé mennyiséget tetszés szerint. A futó soron ki van jelölve a kiválasztott kávé mennyisége.
- A megerősítéshez, nyomja le az OK (B9) ikont (vagy az ESC (B6) ikon lenyomásával vonja vissza a műveletet).
- Nyomja le kétszer az ESC (B6) ikont (18. ábr.) a menüből való kilépéshez.

Ekkor a gép újra be van programozva az új beállítások alapján és működésre készen áll.

A KÁVÉŐRLŐ BEÁLLÍTÁSA

A kávéőrlelőt nem kell beállítani, mert már gyárilag be van állítva; mindazonáltal, amennyiben túl gyorsan, vagy túl lassan (cseppeként) folyik ki a kávé, el kell végezni a kiigazítást az őrlési fokozat beállítására szolgáló kapcsolóval (14. ábr.).



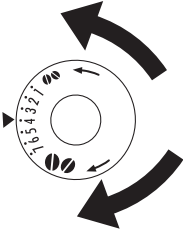

Figyelem! A beállító kapcsolót csak akkor szabad elforgatni, ha a kávéőrlelő működik.



Lassúbb előállításához és jobb minőségű krém előállításához, forgassa el egy kattanásig, az óramutató járásával ellentétes irányba (= finomabb őrlésű kávé).

Gyorsabb kávé (nem cseppenkénti) előállításához, forgassa el egy kattanásig, az óramutató járásával megegyező irányba (= darabosabb őrlésű kávé).

ELŐ-ŐRÖLT KÁVÉ HASZNÁLATÁVAL VALÓ ELŐKÉSZÍTÉS

- Nyomja le a (B4) ikont  (7. ábr.) és válasza ki az elő-őrölt kávé funkciót.
- Húzza kifelé a készüléket; ügyeljen arra, hogy a megfelelő fogókat használja.
- Emelje fel középen a fedelet, tegyen be a tölcserbe egy adag elő-őrölt kávé (19. ábr.); a készüléket nyomja be és végezze el a "Kávékészítés (szemes kávé használatával)" c. fejezetben bemutatott műveleteket. MEGJ.: A (B10) ikon  lenyomásával (12. ábr.) egyszerre csak egy adag kávé lehet készíteni.
- Amennyiben, a gépet elő-őrölt kávé használatával működtette és vissza szeretne térni a szemes kávé használatához, ki kell iktatnia az elő-őrölt kávé funkciót a (B4) ikon  újbóli lenyomásával (7. ábr.).

1-es MEGJEGYZÉS: a kikapcsolt készülékbe soha se tegyen elő-őrölt kávé, mert az a gép belső részeiben szétszóródhat. Eszpresszó kávékészítő gépek esetén.

2-es MEGJEGYZÉS: soha se tegyen a készülékbe egyszerre egy adag kávénál többet, ellenkező esetben a készülék nem állít elő több kávé.

3-as MEGJEGYZÉS: kizárólag a készlethez tartozó adagolót használja.

4-es MEGJEGYZÉS: a tölcserbe kizárólag elő-őrölt kávé tegyen.





5-ös MEGJEGYZÉS: Amennyiben egy adagnál több elő-őrölt kávé tesz a tölcserbe, a tölcser eltömődik, ilyen esetben, egy kés segítségével adjon szabad utat a kávémenyiségnek (21. ábr.), majd vegye ki és tisztítsa meg a forralót és a készüléket is a "Forraló tisztítása" c. fejezetben leírt útmutatásokat követve.

MELEG VÍZ ELŐÁLLÍTÁSA

- Minden alkalommal ellenőrizze, hogy a gép működésre kész állapotban van.
- Tegye a cappuccino készítő középre és tegyen alá egy tartályt (5. ábr.).
- Nyomja le a (B13) ikont  (20. ábr.). A készülék megjeleníti a következő üzenetet "MELEG VÍZ, NYOMJA LE OK!". Nyomja le az OK (B9) ikont, a meleg víz a cappuccino készítőből kezd kifolyni az alatta levő tartóba (két percnél tovább ne tartson a meleg víz szolgáltatási művelet). A műveletet a (B13) ikon, vagy az ESC (B6) ikon lenyomásával lehet megszakítani. A készülék nem szolgáltat több meleg vizet, amint az eléri az előzetesen beállított mennyiséget.

A MELEG VÍZ MENNYISÉGÉNEK MÓDOSÍTÁSA





A készülék gyárilag 200ml meleg víz automatikus előállítására van beállítva. Amennyiben ezt a beállítást módosítani szeretné, végezze el a következő műveleteket:

- Tegyen be a cappuccino készítő alá egy tartályt (3. ábr.).
- A menübe való belépéshez nyomja le a (B2) ikont  (15. ábr.) vagy ezután nyomja le a (B7) és a (B8) ikonokat   (2. ábr.) a "VÍZ BEPROGRAMOZÁSA" üzenet megjelenéséig és annak kiválasztási lehetőségéig.
- A megerősítéshez nyomja le az OK (B9) ikont.
- A (B7) és a (B8) ikonok   lenyomásával válassza ki a tetszés szerinti vízmennyiséget.

A futósoron ki van jelölve a kiválasztott mennyiség.

- A megerősítéshez nyomja le az OK (B9) ikont (vagy a művelet visszavonásához az ESC (B6) ikont).
- A menüből való kilépéshez nyomja le kétszer az ESC (B6) (18. ábr.) ikont.
- Ekkor a készülék az új beállítások alapján újra be van programozva és használatra készen áll.

CAPPUCCINO KÉSZÍTÉS (A GŐZÖLÉS FUNKCIÓ HASZNÁLATÁVAL)

- Forgassa a cappuccino készítőt középre (5. ábr.).
- Vegyen egy tartóedényt és töltsse fel minden egyes cappuccino adagnak megfelelően, 100 gram tejjel és tegye a cappuccino készítő alá. A tartóedény kiválasztásakor vegye számításba, hogy a tej mennyisége meg forg duplázódni, vagy akár háromszorosa is lehet az eredeti mennyiségnek. Hűtőszekrényben lehűtött, félszíros tejet használjon.
- Nyomja le a (B12) ikont  (22. ábr.). A megjelenítőn látható lesz a "GŐZÖLÉS, NYOMJA LE OK!" üzenet.
- Nyomja le az OK (B9) ikont.
- A gőzölést a (B12) ikon  vagy az ESC (B6) ikon lenyomásával lehet megszakítani.
- Merítse a cappuccino készítőt a tejjel telített edénybe (23. ábr.), ügyelve hogy csak félig merüljön el. Nyomja le a (B12) ikont  (ügyeljen, hogy le ne forrázza magát) és nyomja le az OK (B9) ikont. A gőz kezd a cappuccino készítőből kimenni. Krémesebb hab megvalósításához, tegye a cappuccino készítőt a tejszóba és lassan mozgassa lentől felfele az edényt. (Ne gőzöltessen két percnél hosszabb ideig).
- A kívánt hőmérséklet elérésekor, fejezze be a gőzölést a (B12) , vagy az ESC (B6) ikon  újbóli lenyomásával.
- Készítse el a kávé az előbb bemutatott módon, megfelelően nagy csészéket használva, újratöltve azokat az előzőleg elkészített tejhabbal.

FONTOS! használat után mindig tisztítsa meg a cappuccino készítőt. A következő műveleteket végezze:

- nyomja le a (B12) ikont  majd az OK (B9) ikont, hogy kis mennyiségű gőz keletkezzen néhány másodpercig. Ez kiüríti az csövekből a tejmaradékot.

FONTOS: higiéniai okokból javasolt ennek a műveletnek elvégzése minden alkalommal cappuccino készítést követően, elkerülendő, hogy a rendszerben tej maradjon.

- Várja meg, hogy a cappuccino készítő kihűljön, egy kézzel fogja meg a cappuccino készítő karját, a másikkal csavarja ki a cappuccino készítőt az óramutató járásával ellentétes irányba és lefele való nyomással (24. ábr.).
- Vegye ki a cappuccino készítő fűvókáját lefele nyomva azt.
- Alaposan mossa meg a cappuccino készítőt és a fűvókát meleg vízzel.
- Ellenőrizze, hogy a 25. ábrán látható, két rés nem tömődött el. Amennyiben szükséges, fogpiszkálóval tisztítsa meg ezeket.
- Tegye vissza a helyére a fűvókát felfele nyomva a cappuccino készítőre.
- Tegye vissza a helyére a cappuccino készítő felfele nyomva és az óramutató járásával meg-e gyező irányba forgatva.

TÖBB CSÉSZE KÁVÉKÉSZÍTÉSE A KANNA FUNKCIÓ HASZNÁLATÁVAL (JUG)

Ez a funkció lehetővé teszi több csésze kávé automatikus elkészítését (4, 6), közvetlenül a kannába (A9), amely a kávé melegben tartja.

- Forgassa el a kanna fedelét, míg az OPEN kiírással meggyegező pozícióba nem kerül és vegye le a fedelet.
- Zárja vissza a kannát, annak a fedelét a CLOSE kiírás irányába forgatva, míg szorosan nem rögzül és tegye a kávészolgáltató készülék alá. Az ábrán látható módon tegye be a kannát markolatánál fogva és azt jobbra, vagy balra elfordítva.

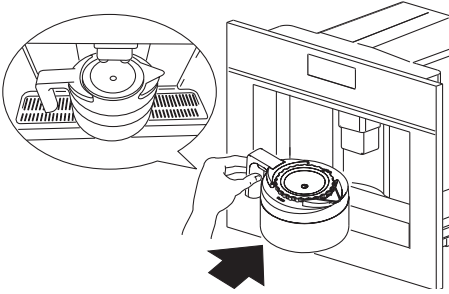



A kávé szolgáltató egységet (A13) mindig teljesen fel kell emelni ahhoz, hogy a kannát be le hessen tenni.

A megjelenítőn a “TÖLTÖN BE SZEMES KÁVÉT ÉS VIZET, ÜRÍTSE KI A ZACCOT, NYOMJA LE OK!” üzenet fog látszani, tehát nézze meg, hogy a víztartály tele van-e, hogy a szemes kávé tartó elegendően fel van-e ürítve és, hogy a zacstartó teljesen ki van-e ürítve?

- Nyomja le az OK (B9) ikont. A megjelenítőn látható lesz a kiválasztott kávé típus, például, “NAGYON KÖNNYŰ KÁVÉ A KANNÁBAN”, és a kanna funkcióval elkészítendő adagok száma, például « 4 CSÉSZÉS KANNA».
- A műveletet a (B14) ikon  lenyomásával erősítse meg. A megjelenítőn látszani fog az a futósor, amely jelzi, hogy a kávékészítés folyamatban van. Amikor a futósor megtelt, a készülék befejezi a munkát és automatikusan visszatér a kanna funkcióhoz. Ha viszont a megjelenítő lassan telítődő futósort mutat, akkor ez azt jelenti, hogy a ciklus nem fejeződött be teljesen. Ez esetben vegye ki a kannát és értékelje a megjelenítőn látható üzenetet a “MEGJELENÍTŐN LÁTHATÓ ÜZENETEK” c. fejezetet konzultálva.
- Vegye ki a kannát, hagyja a fedelét CLOSE pozícióban, hogy a kávé hosszabb ideig meleg maradjon.
- A kávé kiöntésekor, forgassa el a fedelet az óramutató irányával ellentétes irányba addig, amíg a kanna kiöntője a nyílal megegyező pozícióba nem kerül.







 **Figyelem!** Amennyiben a behelyezett szemes kávé nem a megfelelő mennyiségű, a készülék megszakítja a folyamatot és addig marad leállva,

amíg a szemes kávé tartót újra fel nem töltik és le nem nyomják a (B14) ikont . Amikor négy csészényi kávé szeretne készíteni, és nincs elegendő szemes kávé a készülékben, a készülék két csészényi kávé előállítását után leáll. Töltse fel a szemes kávé tartót és nyomja le a (B14) ikont . A szemes kávé tartó újra feltöltését követően, a készülék csak a következő két csészényi kávé állítja elő, míg el nem készül tehát a kiválasztott négy csészényi kávé. Amennyiben a tartályban nincs elegendő víz, nem lehet a kiválasztott funkciót alkalmazni, akkor is, amikor a zacstartó telítődik, a készülék leáll. A víztartály újrafeltöltésekor, vagy a zacstartó kiürítésekor, ki kell a kannát venni; ilyen módon a program leáll. Miután a problémát megoldotta, a programot újra kell indítani. Ebben az esetben vegye figyelembe a kávé mennyiséget a kannában, ellenkező esetben a kanna túltelítődik.

A KANNA FUNKCIÓ PARAMÉTEREINEK MÓDOSÍTÁSA (JUG)

A kanna funkció gyárilag standard értékekre volt beállítva.

Ezeket az értékeket lehet tetszés szerint alkalmazni és memorizálni. Öt kávé típus közül lehet választani, a nagyon könnyűtől a nagyon erősig, 10 kávé mennyiségig a grafikai sort használva. Ezeket a beállításokat a következő módon lehet módosítani:

- nyomja le a (B2) kulcsot  a menübe való belépéshez. Addig tartsa lenyomva a (B7) és a (B8) ikonokat  , míg a megjelenítőn látható nem lesz a “JUG BEPROGRAMOZ.” kiírás.
- Nyomja le az OK (B9) ikont, majd nyomja le a (B7) és a (B8) ikonokat  , míg a megjelenítőn látható nem lesz a “ÍZ, JUG” kiírás
- Nyomja le az OK (B9) ikont.
- Nyomja le a (B7) és a (B8) ikonokat   a különböző kávé sűrűség kiválasztásához, a nagyon könnyűtől a nagyon erősig.
- az OK (B9) ikon lenyomásával erősítse meg a kiválasztott sűrűséget.

- A kávémenyiség módosításához, tartsa lenyomva a (B7) és a (B8) ikonokat $\wedge \vee$, míg a megjelenítőn látható nem lesz "JUG ERŐS-SÉG" kiírás.
- A megerősítéshez nyomja le az OK (B9) ikont.
- A megjelenítőn látható lesz egy sor, amely növelhető, vagy csökkenthető; ez egy csészényi kávémenyiséget jelez. A telített sor egy csészényi kávémenyiség maximumát jelzi.
- Amikor megjelenik a kiválasztott kávémenyiség kijelzése, nyomja le az OK (B9) ikont a megerősítéshez.
- A csésze mennyiség módosításához, nyomja le a (B7) és a (B8) ikonokat $\wedge \vee$, míg a megjelenítőn látható nem lesz a "CSÉSZÉK MENNYISÉGE A KANNÁBAN" kiírás.
- Nyomja le az OK (B9) ikont, majd a (B7) és a (B8) ikonok $\wedge \vee$ lenyomásával válassza ki tetszés szerint a csészék számát (4, 6). A megjelenítőn "4 CSÉSZE A KANNÁBAN" vagy "6 CSÉSZE A KANNÁBAN" kiírás látható.
- Nyomja le az OK (B9) ikont a megerősítéshez.
- Nyomja le ESC (B6) ikont a programozási módból való kilépéshez.

TISZTÍTÁS

A készülék tisztítása

A készülék tisztításakor ne használjon oldószereket, vagy súrolószereket. A készülék egyik részét sem szabad SOHA mosogatógépben elmosni.

A gép következő részeit kell rendszeres időközönként megtisztítani:

- A zacstartót (A4).
- A csepptartó tálcat (A14).
- A víztartályt (A12).
- A kávéadagoló csöveit (A13), a meleg víz fúvókát (A11), a cappuccino készítő egységet (A10).
- Az elő-őrölt kávé betöltésére szolgáló tölcser (A21).
- A készülék belső részét, amelyhez a bemenet nyitása után lehet hozzáférni

(A2).

- A forralót (A5).
- A kávéskannát (Jug).

A zacstartó tisztítása

Amikor a megjelenítőn látható lesz az "ÜRÍTSE KI A ZACCTARTÓT!", ezt ki kell üríteni és meg kell tisztítani. A tisztítás elvégzésekor:

- Nyissa ki a bemenetet elől (16. ábr.), majd húzza ki a cseppartó tálcat (17. ábr.), és tisztítsa meg.
- Alaposan tisztítsa meg a zacstartót.



Figyelem! Amikor kihúzza a cseppartó tálcat, a kávé zacc tartót minden alkalommal meg **kell** tisztítani.

A csepptartó tálca tisztítása



Figyelem! Ha a csepptartó tálcat nem veszik ki, kifolyhat a víz belőle. A készülék ily módon károsodhat.

A csepptartó tálcán van egy úszó jelző (vörös színű), amely jelzi a vízszintet (27. ábr.). Mielőtt ez a jelző ki nem kerülne a csepptartó tálcából, a tálcat ki kell üríteni és meg kell tisztítani.

A tálca kivételek:

1. Nyissa ki az ajtót (16. ábr.).
2. Húzza ki a csepptartó tálcat és a zacstartót (17. ábr.).
3. Tisztítsa meg a csepptartót és a zacstartót (A4).
4. Tegye vissza a csepptartót és a zacstartót a helyükre (A4).
5. Csukja be az ajtót.

A víztartály tisztítása

1. Az (A12) víztartályt nedves törlőronggyal és nem erős tisztítószerrel rendszeres időközönként kell megtisztítani (körülbelül havonta egy alkalommal).
2. Alaposan távolítsa el a tisztítószert.

A kifolyócsövek tisztítása

1. Rendszeres időközönként egy szivaccsal tisztítsa meg a kifolyókat (28. ábr.).
2. Alaposan ellenőrizze, hogy a kávészolgáltató egység részei ne legyenek eltömődve. Amennyiben szükséges, egy fogpiszkálással távolítsa el a kávémaradékokat (26. ábr.).

Az elő-őrölt kávé betöltésére szolgáló tölcser tisztítása

- Rendszeres időközönként (körülbelül havonta egy alkalommal) ellenőrizze, hogy az elő-őrölt kávé betöltésére szolgáló tölcser (21. ábr.) ne legyen eltömődve).

⚡ Veszély! Bármilyen tisztítás elkezdése előtt, a főkapcsoló (A23) lenyomásával a készüléket ki kell kapcsolni és le kell kapcsolni az áramellátásról.

A készüléket soha se tegye vízbe.

A gép belső tisztítása

1. Rendszeres időközönként (körülbelül hetente egy alkalommal) ellenőrizze, hogy a készülék belső részei ne legyenek piszkos. Amennyiben szükséges, szivaccsal távolítsa el a kávémaradékokat.
2. Porszívóval szívassa ki a maradékokat (30. ábr.).

A forraló tisztítása

A forralót legalább havonta egy alkalommal meg kell tisztítani.

⚠ Figyelem! A forralót (A5) nem lehet kivenni, amikor a készülék be van kapcsolva. Ne próbálja meg erővel kivenni a forralót.

1. Ellenőrizze, hogy a készülék a megfelelő módon elvégezte a kikapcsolást (lásd "Kikapcsolás").
2. Nyissa ki az ajtót (16. ábr.).
3. Vegye ki a csepptartó tálcát és a zacstartót (17. ábr.).
4. Nyomja befele a két, vörös színű kiakasztós és ezzel egyidőben húzza kifelé a forralót (31. ábr.).

⚠ Figyelem! A forralót tisztítószer használata nélkül tisztítsa, mivel a dugattyú belseje olyan kenőanyaggal van kezelve, amelyet a tisztítószer el-távolíthat.

5. Körülbelül 5 percig tartsa vízben a forralót, majd öblítse le.
6. A tisztítást követően tegye vissza a forralót (A5) a helyére rátéve az alsó támasztóra és pec-cekre;

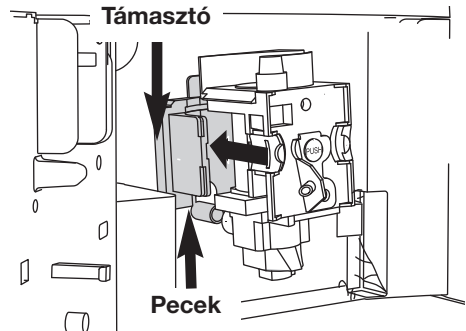

Majd a kattanasig tartsa lenyomva a PUSH ki-írást.

i Megjegyzés! Ha a forralót nehezen lehet betenni, az ábrán látható módon egyidejűleg alul és felül nyomva, el kell érni a megfelelő méretet a behelyezés előtt.

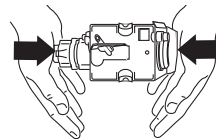

7. Amint sor került a behelyezésére, ellenőrizze, hogy a két, vörös színű kapocs kikattant.

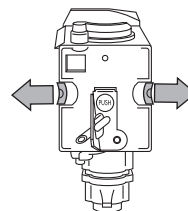

8. Tegye vissza a csepptartót a zacstartóval együtt a helyére.
9. Csukja be az ajtót.

A kávéskanna tisztítása

Nedves ronggyal és semleges tisztítószerrel tisztítsa meg a kannát.



Megjegyzés! A kannát tegye modogatógépbe, hogy ne kopjon meg.

A MENÜ PARAMÉTEREK MÓDOSÍTÁSAI ÉS BEÁLLÍTÁSAI

Amikor a készülék használatra készen áll a menübe be lehet lépni a következő paraméterek, vagy funkciók módosítása céljából:

- Nyelv kiválasztása
- Öblítés
- Későbbi kikapcsolás
- Órabeállítás
- Bekapcsolási óra
- Automatikus bekapcsolás
- Hőmérséklet
- Vízkeménység
- Kávé programozás
- Jug programoz.
- Víz programoz.
- Vízköoldás
- Gyári értékek
- Statisztika
- Szűrő beszerelése
- Szűrő reset
- Hangjelzés
- Kontraszt

Nyelv beállítása

Amennyiben be szeretné állítani a nyelvet a megjelenítőn, végezze el a következő műveleteket:

- A menübe való belépéshez nyomja le a (B2) ikont ; a megjelenítőn látható lesz a "NYELV KIVÁLASZTÁSA" kiírás.
- Nyomja le az OK (B9) ikont.
- Tartsa lenyomva a (B7) és a (B8) ikonokat

míg a készülék meg nem jeleníti a kívánt nyelvet.

- Nyomja le az OK (B9) ikont a megerősítéshez.
- Nyomja le az ESC (B6) ikont a menüből való kilépéshez.



Megjegyzés! Ha tévedésből nem a kívánt nyelv kiválasztására került sor, ezt a paramétert módosítani lehet közvetlenül a menüből lehet módosítani:

- Tartsa lenyomva a (B2) ikont legalább 7 másodpercig, míg a készüléken meg nem jelenítődik 7 különböző nyelv.
- "A készülék beüzemelése" c. bekezdés alapján válassza ki a kívánt nyelvet.

Öblítés

Ezzel a funkcióval melegebb kávé készíthető. A következő műveleteket végezze el:

- Amint éppen bekapcsolta a készüléket, és kis kávécsészére van szüksége (kisebb, mint 60cc), a csésze elő-melegítéséhez használja a meleg öblítő vizet.
- Ha, viszont az utolsó kávé készítése óta eltelt 2-3 perc, új kávé kéréséhez a forralót kell elő-melegíteni a menübe való belépéshez szolgáló, (B2) ikon lenyomásával, majd a (B7) és a (B8) ikonok lenyomva tartásával . míg lehetővé nem válik az "ÖBLÍTÉS" funkció kiválasztása. Nyomja le az OK (B9) ikont. Amegjelenítőn látható lesz az "ÖBLÍTÉS MEGERŐSÍTÉSE" kiírás.

Újból nyomja le az OK (B9) ikont.

Folyassa ki a vizet a lent levő csepptartóba, vagy ezt a vizet használja majd annak a csészének a melegítésére, megtöltve azt (majd kiöntve), amelybe a kávé kerül.

A bekapcsolási időtartam módosítása

A készülék gyárilag úgy van beállítva, hogy utolsó használatát követően, 30 perc elteltével, automatikusan kikapcsoljon. Ezt az időt (max 120 perc) a következő műveletek elvégzésével lehet módosítani:

- A menübe való belépéshez nyomja le a (B2) ikont , majd a (B7) és a (B8) ikonokat tartsa lenyomva, míg a készüléken meg nem

jelenítődik a "KÉSŐBBI KIKAPCSOLÁS" kiírás.

- Nyomja le az OK (B9) ikont a megerősítéshez.
- Nyomja le a (B7) és a (B8) ikonokat $\wedge \vee$, hogy meg tudja határozni, hogy a készülék mennyi idő múlva kapcsoljon ki (1/2 óra, 1 óra, 2 óra).
- Nyomja le az OK (B9) ikont a megerősítéshez.
- Nyomja le az ESC (B6) ikont a menüből való ki-lépéshez.

Az óra beállítása



- A menübe való belépéshez nyomja le a (B2) ikont \boxtimes , majd a (B7) és a (B8) ikonokat $\wedge \vee$ tartsa lenyomva, míg a készüléken meg nem jelenítődik az "ÓRA BEÁLLÍTÁSA" kiírás.
- Nyomja le az OK (B9) ikont.
- Az óra beállítására használja a (B7) és a (B8) ikonokat $\wedge \vee$ és nyomja le az OK (B9) ikont a megerősítéshez.
- A percek beállítására, használja a (B7) és a (B8) ikonokat $\wedge \vee$ és nyomja le az OK (B9) ikont a megerősítéshez.
- Nyomja le az ESC (B6) ikont a menüből való ki-lépéshez.

Az automatikus bekapcsolási időpont beállítása

Ez a funkció lehetővé teszi annak az időpontnak beállítását, amikor a készülék automatikusan ki-kapcsol.

- Ellenőrizze, hogy a készülék órája van-e állítva?
- A menübe való belépéshez nyomja le a (B2) ikont \boxtimes , majd a (B7) és a (B8) ikonokat $\wedge \vee$ tartsa lenyomva, míg a készüléken meg nem jelenítődik a "BEKAPCSOLÁSI IDŐPONT" kiírás.
- Nyomja le az OK (B9) ikont.
- Az automatikus bekapcsolás időpontjának beállítására használja a (B7) és a (B8) ikonokat $\wedge \vee$ és nyomja le az OK (B9) ikont a megerősítéshez.
- A percek beállítására, használja a (B7) és a (B8) ikonokat $\wedge \vee$ és nyomja le az OK (B9) ikont a megerősítéshez.
- Az automatikus bekapcsolási időpontot beállító funkció érvényesítésére használja a (B7) és a

(B8) ikonokat $\wedge \vee$, míg a készülék meg nem jeleníti az "AUTOMATIKUS BEKAPCSOLÁS" üzenetet.

- Nyomja le az OK (B9) ikont a megerősítéshez. A megjelenítőn a következő jel lesz látható .
- Nyomja le az ESC (B6) ikont a menüből való ki-lépéshez.
- Az automata bekapcsolás kikapcsolásához nyomja le \boxtimes (B2) ikont, majd nyomja le $\wedge \vee$ (B7) és (B8) ikonokat, amíg a gépen látható nem lesz az "AUTOMATA BEKAPCSOLÁS" üzenet. Nyomja le OK (B9) ikont. A kijelzőn látható lesz "MEGERŐSÍTÉS". Nyomja le "ESC" a kikapcsoláshoz és az  ikon eltűnik.

A kávé hőmérsékletének módosítása





Az előállított kávé hőmérsékletét a következő módon változtathatja meg:

- A menübe való belépéshez nyomja le a (B2) ikont \boxtimes , majd a (B7) és a (B8) ikonokat $\wedge \vee$ tartsa lenyomva, míg a készüléken meg nem jelenítődik a "HŐMÉRSÉKLET" kiírás.
- Nyomja le az OK (B9) ikont.
- A (B7) és a (B8) ikonok $\wedge \vee$ lenyomásával lehet kiválasztani a kívánt kávéhőmérsékletet: alacsony, közepes, magas.
- Nyomja le az OK (B9) ikont a kiválasztott hőmérsékleti érték megerősítéséhez.
- Nyomja le az ESC (B6) ikont a menüből való ki-lépéshez.

A vízkeménység beprogramozása

Amennyiben szeretné, meg lehet hosszabítani ezt a működési időtartamot és ily módon ritkábban elvégeztetni a készülékkel a vízkoldást a készüléket a felhasznált víz valós keménysége alapján beállítva. A következő műveleteket végezze:

- Miután kivette a csomagolásából az ún. "Total hardness test" kijelző szalagot (csatolva a 2. oldalhoz), néhány másodpercig tartsa a vízben. Majd vegye ki és várjon körülbelül 30 másodpercet (míg megváltoztatja a színét és vörös négyzetek jelennek meg rajra).

- Kapcsolja be a gépet a bekapcsolási/stand-by (A7) ikon lenyomásával.
- A menübe való belépéshez nyomja le a (B2) ikont  , majd a (B7) és a (B8) ikonokat   tartva lenyomva, míg a készüléken meg nem jelenítődik a "VÍZKEMÉNYSÉG" kiírás.
- Nyomja le az OK (B9) ikont.
- Nyomja le a (B7) és a (B8) ikonokat   a kijelző szalagon képződött, vörös négyzetek számával megegyező szám kiválasztásáig (például, ha a kijelző szalagon három vörös négyzet képződött, ki kell választani a "3-as VÍZKEMÉNYSÉG") üzenetet;
- Az adat megerősítéséhez nyomja le az OK (B9) ikont. A készülék most már készen áll arra, hogy jelezze a vízköoldás szükségességét, amennyiben erre valóban szükség lesz.

A kávé beprogramozása

A kávé beprogramozására vonatkozó útmutatásokat nézze meg a "A CSÉSZÉNKÉNTI KÁVÉ MENYNYISÉGÉNEK MÓDOSÍTÁSA" c. fejezetben.

Jug beprogramozása

A kanna beprogramozására vonatkozó útmutatásokat nézze meg a "KANNA (JUG) FUNKCIÓ PARAMÉTEREK MÓDOSÍTÁSA" c. fejezetben.

A víz beprogramozása

Az útmutatásokat nézze meg a "MELEG VÍZ MENYISÉG MÓDOSÍTÁSA" c. fejezetben.

Vízköoldás



Figyelem! A vízköoldó savtartalmú szer. Nézze meg a gyártó által megadott biztonsági tudnivalókat a vízköoldó csomagolásán.





Megjegyzés! Kizárólag a gyártó által javasolt vízköoldót használja. Ellenkező esetben a garancia nem érvényes. Akkor sem érvényes a garancia, ha a vízköoldást nem a megfelelő módon végzik.



Figyelem! A vízköoldás elkezdése előtt ellenőrizze, hogy a vízlágyító szűrő ki van-e véve?

A vízköoldást akkor kell elvégezni, amikor a gép megjeleníti a "VÉGEZZEN VÍZKÖOLDÁST!" üzenetet. A következő műveleteket kell elvégezni:

- Ellenőrizni kell, hogy a gép használatra kész állapotban van.
- Belépés a menübe  (B2) ikon lenyomásával, vagy   (B7) e (B8) ikonok lenyomásával, amíg a kijelzőn látható nem lesz a "VÍZKÖOLDÁS" üzenet.
- OK (B9) ikon lenyomása és a gép megjeleníti a "VÍZKÖOLDÁS MEGERŐSÍTÉSE" üzenetet.
- OK (B9) ikon lenyomása és a gép megjeleníti a "TEGYEN BE VÍZKÖOLDÓT! MEGERŐSÍTÉS!" üzenetet.
- Ki kell üríteni a víztartályt, bele kell önteni a vízköoldót a palackból követve a vízköoldó csomagolásán látható utasításokat, majd a víztartályon levő, MAX jelzésig fel kell tölteni vízzel a tartályt. A vízszolgáltató alá egy, körülbelül két literes edényt kell betenni.
- Le kell nyomni az OK (B9) ikont; a vízköoldó szer kezd kifolyani a meleg víz kifolyó csövön keresztül az alatta levő edénybe. A gépen látható üzenet: "VÍZKÖOLDÁS FOLYAMATBAN".
- A vízköoldási program egy sor vízköoldást végez szünetekkel.
- Körülbelül 30 perc múlva a gépen a , "VÍZKÖOLDÁS BEFEJEZŐDÖTT, MEGERŐSÍTÉS!" üzenet lesz látható.
- Le kell nyomni az OK (B9) ikont és a gép megjeleníti a "ÖBLÍTÉS MEGERŐSÍTÉSE" üzenetet.
- Ki kell üríteni a víztartályt, kiöblítve, hogy a vízköoldó lerakódások távozzanak belőle, majd tiszta vízzel fel kell tölteni.
- A tiszta vízzel feltöltött tartályt vissza kell tenni a helyére. A kijelzőn megjelenik az "ÖBLÍTÉS MEGERŐSÍTÉSE" kiírás.
- Megint le kell nyomni az OK (B9) ikont. Meleg víz folyik ki a meleg víz szolgáltatón keresztül a tartályba és a gépen az "ÖBLÍTÉS" üzenet lesz látható.
- Meg kell várni, hogy megjelenjen az "ÖBLÍTÉS BEFEJEZŐDÖTT, MEGERŐSÍTÉS!" üzenet.
- Le kell nyomni az OK (B9) ikont. A kijelzőn lá-

tható a “VÍZKŐOLDÁS BEFEJEZŐDÖTT”, majd “TÖLTSE FEL A TARTÁLYT!” üzenetek. Megint fel kell tölteni tiszta vízzel a tarályt.

- Befejeződött a vízkőoldási program és a gép használatra készen áll.
MEGJEGYZÉS: Ha a vízkőoldást annak befejeződése előtt megszakítják, az egészet elejétől kell kezdeni.



Figyelem! A GARANCIA ÉRVÉNYÉT VESZTI, HA A VÍZKŐOLDÁST NEM A MEGFELELŐ MÓDON VÉGZIK.

Visszatérés a gyári beállításokhoz (reset)

Vissza lehet térni a készülék gyári beállításaihoz (még akkor is, ha a felhasználó módosított ezeket) a következő módon:

- Nyomja le az OK (B9) ikont  a menübe való belépéshez. Majd nyomja le a (B7) és a (B8) ikonokat $\wedge \vee$ míg a készüléken “GYÁRI ÉRTÉKEK” üzenet nem lesz olvasható.
- Nyomja le az OK (B9) ikont, a készüléken “GYÁRI ÉRTÉKEK MEGERŐSÍTÉSE” üzenet lesz olvasható
- Nyomja le az OK (B9) ikont a gyári beállításokhoz való visszatéréshez;

Statisztika

Ezzel a funkcióval megjeleníthetők a készülék statisztikai adatai. Megjelenítésük céljából a következő műveleteket végezze:

- Nyomja le a (B2) ikont  a menübe való belépéshez, majd nyomja le a (B7) és a (B8) ikonokat $\wedge \vee$, míg a készüléken a “STATISZTIKA” kiírás nem lesz látható.
- Nyomja le az OK (B9) ikont.
- A (B7) és a (B8) ikonok $\wedge \vee$ lenyomásával ellenőrizni lehet a következő adatokat:
 - A lefőzött kávé mennyisége.
 - Vízkőoldás száma.
 - Szolgáltatót víz összesített literszáma.
- Nyomja le egyszer az ESC (B6) ikont a funkcióból való kilépéshez, vagy kétszer ugyanazt a menüből való kilépéshez.

Hangjelzés

Ezzel a funkcióval aktiválni, vagy hatástalanítani lehet annak a hangjelzésnek a működését, amelyet a készülék az ikonok lenyomásakor és a kiegészítő egységek behelyezésekor/kivételekor, minden alkalommal kibocsát.



Megjegyzés! A gép gyárilag aktív hangjelzésre van beállítva.

- Nyomja le a (B2) ikont  a menübe való belépéshez, majd nyomja le a (B7) és a (B8) ikonokat $\wedge \vee$, míg a készüléken a “HANGJELZÉS” kiírás nem lesz látható.
- Nyomja le az OK (B9) ikont. A megjelenítőn látható lesz a “HANGJELZÉS MEGERŐSÍTÉSE” kiírás.
- A hangjelzés kiiktatásához nyomja le az ESC (B6) ikont, vagy aktiválásához, nyomja le az OK (B9) ikont.
- Nyomja le az ESC (B6) ikont a menüből való kilépéshez.

A megjelenítő beállítása

A megjelenítőn a kontraszt növelésének, vagy csökkentésének céljából a következő műveleteket végezze:

- Nyomja le a (B2) ikont  a menübe való belépéshez, majd nyomja le a (B7) és a (B8) ikonokat $\wedge \vee$, míg a készüléken a “KONTRASZT” kiírás nem lesz látható.
- Nyomja le az OK (B9) ikont.
- Tartsa lenyomva a (B7) és a (B8) ikonokat $\wedge \vee$, míg a megjelenítőn látható nem lesz a kívánt kontraszt: a futósor a kiválasztott kontraszt szintjét mutatja.
- A megerősítéshez nyomja le az OK (B9) ikont.
- Nyomja le egyszer az ESC (B6) ikont a funkcióból való kilépéshez, vagy kétszer ugyanazt a menüből való kilépéshez.

Vízszűrő

A vízlágyító szűrőre vonatkozó útmutatásokat nézze meg a “SZŪRŐ BESZERELÉSE” c. fejezetben.

A KÉSZÜLÉK KIKAPCSOLÁSA

Amint sor került a készülék kikapcsolására, automatikusan bekapcsol az öblítő, ennek működését nem szabad megszakítani.



Leforrzás veszélye! Az öblítés ideje alatt a kávészolgáltató kifolyó csövein keresztül kevés meleg víz folyik ki. Ügyeljen, hogy ne spriccolja le a kifolyó víz.

A készülék kikapcsolásához, nyomja le a bekapcsolási/stand-by (A7) gombot. A készülék elvégzi az öblítést, majd kikapcsol.



Megjegyzés! Amennyiben a készüléket hosszabb ideig nem használják, nyomja be a készülék hátulsó részén található, BE/KIKAPCSOLÁSI (A23) főkapcsolót is 0 állásba..

MŰSZAKI ADATOK

Áramfeszültség : 220-240 V~ 50/60 Hz max. 10A

Felvett teljesítmény: 1350W

Nyomás : 15 bar

Víztartály térfogata: 1,8 liter

Méreték LxHxP: 594x 378/460x398 mm

Súly: 23/24 kg



A készülék a következő EU irányelveknek megfelelően készült:

- 2006/95/EU Alacsony feszültség irányelv és annak utólagos módosításai.
- EMC 2004/108/EU irányelv és annak utólagos módosításai.

Az élelmiszerekkel közelében kerülő anyagok és termékek megfelelnek az 1935/2004 sz. Európai Unió (EU) szabályok előírásainak.

A KIJELEZŐN MEGJELENÍTETT ÜZENETEK

MEGJELENÍTETT ÜZENET	LEHETSÉGES OK	MEGOLDÁS
TÖLTSE FEL A TARTÁLYT	<ul style="list-style-type: none"> A víztartály üres, vagy nincs a megfelelő módon betéve. 	<ul style="list-style-type: none"> Töltse fel a víztartályt és/vagy tegye be a megfelelő módon az aljig benyomva.
TÚL FINOM ÖRLEMÉNY, SZABÁLYOZZA AZ ÖRLŐT (váltakozó) NYOMJA LE OK	<ul style="list-style-type: none"> Túl finom örlemény ily módon a kávé túl lassan folyik ki. A gép nem képes kávéét főzni, mert levegő került a hidraulikus hálózatba. Lehetséges ok: a szűrő beszerelési műveletét nem a megfelelő módon végezték el. 	<ul style="list-style-type: none"> Forgassa el az őrlésbeállító kapcsolót egy kattanásig a 7-es szám irányába. Ellenőrizze, hogy a szűrő (A26) a megfelelő módon be van téve és, hogy a beszerelési műveletet a megfelelő módon végezték el.
TÚL FINOM ÖRLEMÉNY, SZABÁLYOZZA AZ ÖRLŐT (váltakozó) NYOMJA LE OK (ezt követően) TÖLTSE FEL A TARTÁLYT	<ul style="list-style-type: none"> A szolgáltatás közben kivették a tartályt. 	<ul style="list-style-type: none"> Tegye be a tartályt és nyomja le az OK (B9) ikont. A kijelző megjeleníti a "MELEG VÍZ, NYOMJA LE OK" üzenetet. Még egyszer nyomja le az OK (B9) ikont. A gép visszatér a készenléti állapotba.
ÜRÍTSE KI A KÁVÉZACCTARTÓT	<ul style="list-style-type: none"> A kávézacctartó (A4) tele van és több mint három nap telt el az utolsó kávéfőzés óta (ez a művelet garantálja a gép megfelelő tisztaságát). 	<ul style="list-style-type: none"> Ürítse ki a zacctartót és végezze el a tisztítást, majd tegye vissza. Fontos: amikor kihúzzák a csepptartó tálcát, KÖTELEZŐ ki kell üríteni minden alkalommal a kávézacctartót, akkor is, ha az nem telt még egészen meg. Amennyiben ezt a műveletet nem végzik el, megtörténhet, hogy, amikor a következő kávékat készítenek, a zacctartó a keleténél jobban megtelnek és a készülék eltömődik.
TEGYE BE A ZACCTARTÓT	<ul style="list-style-type: none"> Tisztítás után nem tették be a kávézacctartót. 	<ul style="list-style-type: none"> Nyissa ki a szolgálati lapantányút és tegye be a zacctartót.

MEGJELENÍTETT ÜZENET	LEHETSÉGES OK	MEGOLDÁS
TEGYEN BE ELŐDARÁLT KÁVÉT	<ul style="list-style-type: none"> • Kiválasztották az “elődarált kávé” funkciót, de a tölcserbe nem öntöttek elődarált kávé. • A tölcser (A21) eltömődött. 	<ul style="list-style-type: none"> • Vegyék ki a készüléket és tegyenek elődarált kávé a tölcserbe”. • Ürítsék ki a tölcser egy kés segítségével az “elődarált kávé bevitelére szolgáló tölcser tisztítása” c. bekezdésben bemutatott módon.
VÉGEZZE EL A VÍZKÖLDÁST!	<ul style="list-style-type: none"> • Jelzi, hogy a készüléken el kell végezni a vízköoldást. 	<ul style="list-style-type: none"> • A lehető legrövidebb időn belül el használni kell a vízköoldási programot a “Vízköoldás” c. fej. Leírása alapján.
CSÖKKENTSE A KÁVÉADAGOT	<ul style="list-style-type: none"> • Túl sok kávé használtak. 	<ul style="list-style-type: none"> • Válasszon ki könnyebb ízt, vagy csökkentse az elődarált kávé mennyiséget, majd ismét kérjen kávészolgáltatást.
TÖLTSE FEL A SZEMES KÁVÉTARTÓT	<ul style="list-style-type: none"> • Elfogyott a szemes kávé. 	<ul style="list-style-type: none"> • Töltse fel a szemes kávé-tartót.
TEGYE BE A FORRALÓ EGYSÉGET	<ul style="list-style-type: none"> • Tisztítás után nem tették vissza a forralót. 	<ul style="list-style-type: none"> • Tegyük be a forralót a “Forraló tisztítása” c. bekezd. leírása alapján.
CSUKJA BE A LAPPANTYÚT	<ul style="list-style-type: none"> • A szolgálati lappantyú nyitva van. 	<ul style="list-style-type: none"> • Csukja be a lappantyút.
ÁLTALÁNOS VÉSZJELZÉS!	<ul style="list-style-type: none"> • A gép belseje nagyon piszkos. 	<ul style="list-style-type: none"> • Alaposan tisztítsa meg a készüléket a “tisztítás és karbantartás” c. bekezd. leírása alapján. Ha a tisztítás után a készüléken még mindig ez az üzenet látható, forduljon az sziszteni-kiaközponthoz.
CSERÉLJE KI A SZŰRŐT!	<ul style="list-style-type: none"> • Jelzi, hogy ki kell cserélni a vízlágyító szűrőt (A26). 	<ul style="list-style-type: none"> • Azonnal ki kell cserélni a szűrőt a “Szűrő kicserélése” bekezd. útmutatásai alapján.

PROBLÉMAMEGOLDÁS

Az alábbiakban felsorolunk néhány lehetséges rendellenességet. Amennyiben a probléma nem oldható meg a leírások alapján, kapcsolatba kell lépni az műszaki aszisztenciával.

PROBLÉMA	LEHETSÉGES OK	MEGOLDÁS
A kávé nem meleg.	<ul style="list-style-type: none"> A csészéket nem melegítették meg A forraló kihűlt, mert 2-3 perc telt el az utolsó kávéfőzés óta. A hőmérséklet nem a megfelelő. 	<ul style="list-style-type: none"> Meleg vízzel leöblítve melegítsék meg a csészéket. Kávéfőzés előtt, melegítsék meg a forralót kiválasztva a menüben az ÖBLÍTÉS funkciót. Módosítsák a beállított hőmérsékletet (lásd "A kávé hőmérsékletének módosítása" c. bekezdést).
A kávéban nincs elég krém.	<ul style="list-style-type: none"> A kávé túl darabosra darálták. Nm megfelelő a kávéőrlemény 	<ul style="list-style-type: none"> Forgassa el az őrlésbeállító kapcsolót egy kattanásig az 1-es szám irányába, az óramutató járásával ellentétes irányba a kávédaráló működése közben (11. ábr.). Ezpresszó kávéfőzőkben használható kávéőrleményt használjon.
A kávé túl lassan, vagy csepegtve folyik ki.	<ul style="list-style-type: none"> Túl finom őrlemény. 	<ul style="list-style-type: none"> Forgassa el az őrlésbeállító kapcsolót egy kattanásig a 7-es szám irányába, az óramutató járásával meg egyező irányba a kávédaráló működése közben (11. ábr.). Eyszerre egy kattanásig forgassa a megfelelő adagolás megvalósulásáig. Az eredmény csak két adag kávé készítését követően látható.

PROBLÉMA	LEHETSÉGES OK	MEGOLDÁS
A kávé túl gyorsan folyik ki.	<ul style="list-style-type: none"> • Túl darabos kávéőrlemény. 	<ul style="list-style-type: none"> • Forgassa el az őrlésbeállító kapcsolót egy kattanásig az 1-es szám irányába, az óramutató járásával ellentétes irányba a kávédaráló működése közben (11. ábr.). Figyelem! Nem szabad az őrlésbeállító kapcsolót túlságosan elforgatni, ellenkező esetben, amikor két kávé kérnek, az adagolás cseppenként valósulhat meg. Az eredmény csak két adag kávé készítését követően látható.
Nem folyik ki kávé az egyik kifolyó csőből, vagy a két kifolyó cső egyikéből sem.	<ul style="list-style-type: none"> • A kifolyó csövek el vannak záródva. 	<ul style="list-style-type: none"> • Fogpiszkálóval tisztítsa meg a kifolyó csöveket (23. ábr.).
A kávé nem a kifolyó csöveken keresztül, hanem a szolgálati lappantyú mentén folyik ki (A2).	<ul style="list-style-type: none"> • A kifolyó csöveket száraz kávépor tölte el. • A szolgálati lappantyúban levő kávéadagoló (A23) be van záródva. 	<ul style="list-style-type: none"> • Tisztítsa meg a kifolyó csöveket fogpiszkálóval, szivaccsal, vagy súrlókefével (23. ábr.). • Alaposan tisztítsa meg a kávéadagolót (A23), főként a pántok mellett.
A kávéadagolóból kávé helyett, víz folyik ki.	<ul style="list-style-type: none"> • Az őrölt kávé a tölcsérben maradt (A21) 	<ul style="list-style-type: none"> • Tisztítsa meg a tölcsért (A21) egy favillával, vagy műanyag villával, tisztítsa meg a készülék belsejét.



571 321 4821/09:10

