

LAVAMAT 74950 A3

Használati útmutató
Návod na používanie

Automata mosógép
Automatická práčka

Köszönjük, hogy egyik kiváló minőségű termékünket választotta!

A készülék optimális és hosszú távú teljesítményének biztosítása érdekében, kérjük, olvassa át alaposan a jelen használati útmutatót. Ezzel biztosítható, hogy az összes folyamatot tökéletesen és a leghatékonyabb módon vezérelje. Javasoljuk, tartsa biztonságos helyen ezt az útmutatót, hogy bármikor fellapozhassa, amikor szüksége van rá. Végül kérjük, az útmutatót adja át a készülék esetleges jövőbeli tulajdonosának.

Kívánjuk, sok örömet leljen új készülékében!

TARTALOMJEGYZÉK

HASZNÁLATI ÚTMUTATÓ	3	Az IDŐMEGTAKARÍTÁS opció kiválasztása (6 gomb)	13
BIZTONSÁGI INFORMÁCIÓK	3	A START/SZÜNET gomb (7-es gomb) kiválasztása	14
Általános biztonság	3	A KÉSLELTETETT INDÍTÁS (8 gomb) kiválasztása	14
Üzembe helyezés	4	Opció vagy futó program módosítása	15
Használat	4	Program megszakítása	15
Gyermekekbiztonság	5	Program törlése	15
TERMÉKLEÍRÁS	5	Az ajtó nyitása a program indítása után	15
Mosószertartó	6	A program végén	15
KEZELŐPANEL	6	MOSÁSI PROGRAMOK	16
Kijelző	8	HASZNOS JAVASLATOK ÉS TANÁCSOK	21
ELSŐ HASZNÁLAT	9	A mosnivaló szétválogatása	21
SZEMÉLYRESZABÁS	9	Teendők a ruhaneműk behelyezése előtt	21
Hangjelzések	9	Foltok eltávolítása	21
Gyermekezár	9	Mosószeres és adalékanyagok	22
NAPI HASZNÁLAT	10	A felhasznált mosószer mennyisége	22
A ruhanemű behelyezése	10	Vízkeménységi fok	23
A mosószer és az öblítőszer adagolása	10	ÁPOLÁS ÉS TISZTÍTÁS	23
A kívánt program kiválasztása programkapcsoló segítségével (1)	11	Vízköltlenítés	23
A kívánt HŐMÉRSÉKLET kiválasztása (2 gomb)	11	Minden mosás után	23
A centrifugálási sebesség, a HALK CIKLUS vagy az ÖBLÍTŐSTOP opció kiválasztása (3 gomb)	12	Karbantartási mosás	23
Programopció gombok	12	Külső tisztítás	23
ELŐMOSÁS opció	13	Mosószertartó	23
FOLT opció	13	Mosódob	24
ÉRZÉKENY opció	13	Az ajtó tömítése	24
EXTRA ÖBLÍTÉS opció (további öblítés)	13	Vízleeresztő szivattyú	24
		A vízbevezető szűrők tisztítása	26

Fagyveszély	27	Aquastop eszköz	38
Víz kiürítése szükség esetén	28	Vízkezelés	38
MIT TEGYEK, HA...	28	ELEKTROMOS CSATLAKOZTATÁS	39
FOGYASZTÁSI ÉRTÉKEK	34	KÖRNYEZETVÉDELMI TUDNIVALÓK	40
SZERELÉSI ÚTMUTATÓ	34	Csomagolóanyagok	40
ÜZEMBE HELYEZÉS	34	Környezetvédelmi tanácsok	40
Kicsomagolás	34		
Elhelyezés és vízszintezés	37		
Vízellátás	37		

A változtatások jogát fenntartjuk

HASZNÁLATI ÚTMUTATÓ



BIZTONSÁGI INFORMÁCIÓK



Olvassa el alaposan és őrizze meg, mert később még szüksége lehet rá.

- A készülék biztonsága megfelel az ágazati szabványoknak és a készülékek biztonságára vonatkozó jogszabályi követelményeknek. Ugyanakkor gyártóként magunkra nézve kötelezőnek érezzük, hogy a következő biztonsági megjegyzéseket rendelkezésére bocsássuk.
- Nagyon fontos, hogy ezt a Kezelési útmutatót elérhető helyen tartsa, hogy szükség esetén mindig a rendelkezésére álljon. Amennyiben a készüléket eladja vagy átadja egy másik tulajdonosnak, vagy amennyiben elköltözik a lakásból, és a készüléket otthagyja, soha ne feledje mellékelni az útmutatót a készülékhez, hogy az új tulajdonos megismerkedhessen a készülék működésével és a vonatkozó figyelmeztetésekkel.
- A készülék üzembe helyezése és használata előtt figyelmesen el KELL olvasnia a biztonsági szabályokat.
- Mielőtt először nekikezdene, ellenőrizze a készüléket, hogy nem történt-e valamilyen sérülés a szállítás során. Soha ne csatlakoztasson sérült készüléket. Ha egyes részei megsérültek, forduljon a szállítóhoz.
- Ha a készüléket télen szállítják ki, amikor a hőmérséklet fagypont alatt van: Tárolja a mosógépet szobahőmérsékleten 24 óráig az első használat előtt.

Általános biztonság

- Veszélyes megváltoztatni a műszaki jellemzőket vagy megkísérelni a termék bármilyen módon történő módosítását.
- Magas hőmérsékleten történő mosás során az ajtó üvege felmelegszik. Ne nyúljon hozzá.
- Ügyeljen rá, hogy kisebb háziállatok ne kerüljenek a mosógép dobjába. Ennek elkerülése érdekében, kérjük, használat előtt ellenőrizze le a dobot.

- Bármilyen tárgy, mint például pénzérmék, biztosítótűk, tűk, csavarok, kövek vagy más kemény, éles anyagok komoly károkat okozhatnak, és nem szabad azokat a gépbe tenni.
- Csak a gyártó által javasolt mennyiségű öblítőszeret és mosószert használjon. A túlzott használat kárt okozhat a ruhaneműben. Kövesse a gyártó mennyiségi ajánlásait.
- A kisméretű ruhadarabokat - mint például zokni, harisnya, mosható öv stb. - mosózsákba vagy párnahuzatba téve mossa, nehogy azok a dob és az üst közé kerülhessenek.
- Ne használja a mosógépet halcsontot tartalmazó darabok, nem szegett vagy szakadt anyagok mosására.
- A készüléket mindig válassza le a hálózatról, és zárja el a vízellátást használat, tisztítás és karbantartás után.
- Semmilyen körülmények között ne kísérelje meg saját maga megjavítani a készüléket. A szakszerűtlen beavatkozás személyi sérülést vagy komoly működési problémákat okozhat. Forduljon szakszervizhez. Mindig ragaszkodjon eredeti pótalkatrészek felhasználásához.

Üzembe helyezés

- A készülék nehéz. Mozgatásakor körültekintéssel járjon el.
- Kicsomagoláskor ellenőrizze, hogy nem sérült-e meg a gép. Kétség esetén ne helyezze működésbe, hanem forduljon a szakszervizhez.
- Használat előtt minden csomagolóanyagot és szállítási rögzítőcsavart el kell távolítani. Súlyos károk keletkezhetnek a gépben vagy a berendezési tárgyokban, ha ezt nem tartja be. Lásd a felhasználói kézikönyv vonatkozó fejezetét.
- A készülék üzembe helyezése után ellenőrizze, hogy az ne álljon a befolyócsövön és a kifolyócsövön, valamint a munkafelület ne nyomja az elektromos tápvezetékét a falnak.
- Ha a gépet padlószőnyegre helyezi, úgy állítsa be a lábakat, hogy a levegő szabadon áramoljon a készülék alatt.
- Mindig bizonyosodjon meg arról, hogy nincs vízszivárgás a tömlőknél és azok csatlakozásainál a beszerelés után.
- Ha a készüléket fagynak kitett helyen helyezi üzembe, kérjük, olvassa el a "Fagyveszély" c. fejezetet.
- A készülék üzembe helyezéséhez szükséges minden vízvezeték-szerelési munkát szakképzett vízvezeték-szerelőnek vagy kompetens személynek kell elvégeznie.
- A készülék üzembe helyezéséhez szükséges minden villanszerelési munkát szakképzett villanszerelőnek vagy kompetens személynek kell elvégeznie.

Használat

- Ezt a gépet háztartási célú használatra tervezték. Ne használja más célra, mint amire való.
- Csak gépi mosásra alkalmas termékeket mosson. Kövesse az egyes ruhaneműn feltüntetett mosási útmutatót.
- Ne töltsen túl a készüléket. Lásd a Mosási programok táblázatát.

- Mosás előtt ellenőrizze, hogy minden zseb üres, a gombok és cipzárak zárva vannak. Kerülje a kirojtosodott vagy szakadt ruhadarabok mosását, és mosás előtt kezelje a foltokat (festék, tinta, rozsa és fű). Merevített melltartókat TILOS mosógépben mosni.
- Ne mosson a mosógépben olyan ruhadarabokat, amelyek illékony benzintermékekkel érintkeztek. Amennyiben illékony tisztítófolyadékokat használt, ügyelni kell arra, hogy a folyadék eltávozzon a ruhadarabból, mielőtt a gépbe helyezné.
- A dugót sohasem a vezetéknél, hanem magánál a dugónál fogva húzza ki az aljzatból.
- Soha ne használja a készüléket, ha a hálózati tápkábel, a kezelőpanel, a munkafelület vagy a lábazat oly módon sérült, hogy a mosógép belseje szabadon hozzáférhető.

Gyermekbiztonság

- A készülék kialakítása nem olyan, hogy azt csökkent fizikai vagy mentális képességű, illetve megfelelő tapasztalatok és ismeretek híján lévő személy (beleértve a gyermekeket is) használhassa, hacsak a biztonságáért felelős személy nem biztosít számára felügyeletet és útmutatást a készülék használatára vonatkozóan.
- A csomagolóanyag egyes részei (pl. fólia, polisztirol) veszélyesek lehetnek a gyermekek számára. -fulladásveszély áll fenn! Tartsa azokat távol a gyermekektől.
- A mosószeret zárja el a gyermekek elől és tartsa biztonságos helyen.
- Ügyeljen rá, hogy a gyermekek vagy a háziállatok ne tudjanak bemászni a mosógép dobjába. A mosógépbe egy külön funkció került beépítésre, hogy meggátolja a gyermekek vagy háziállatok bezáródását a dobba. Ennek a biztonsági funkciónak az aktiválásához (lenyomás nélkül) forgassa el az ajtó belsejében lévő gombot az óramutató járásával megegyező irányban addig, amíg a vajat vízszintesbe nem kerül. Ha szükséges, használjon egy érmét. A biztonsági funkció kikapcsolásához és az ajtó ismételt bezárásának lehetővé tétele érdekében forgassa el a gombot az óramutató járásával ellenkező irányban addig, amíg a vajat függőleges pozícióba kerül.

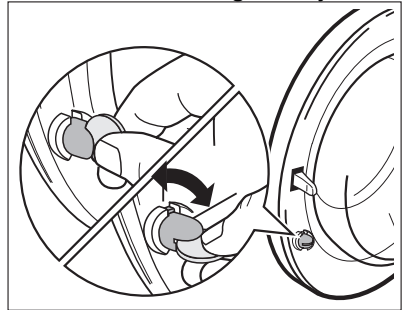

TERMÉKLEÍRÁS

Új készüléke a víz, az energia és a mosószer gazdaságos felhasználása révén a modern ruhanemű-kezelés minden követelményének megfelel.

A NEW JET rendszer lehetővé teszi, hogy a gép a mosószeret teljes mértékben felhasználja, továbbá csökkenti a vízfelhasználást, és következőképpen kevesebb elektromos energiát is fogyaszt.

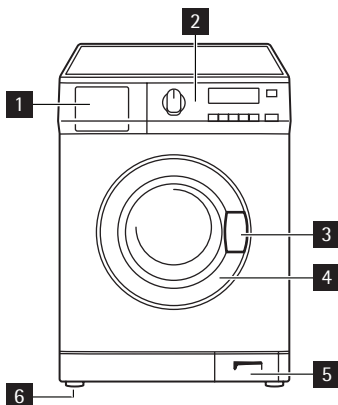



- 1** Mosószertartó
- 2** Kezelőpanel
- 3** Ajtófogantyú
- 4** Adattábla
- 5** Vízeeresztő szivattyú
- 6** Szabályozható lábak

Mosószertartó

 Rekesz az **előmosáshoz** használt mosószertartó számára. Az előmosási mosószertartó a mosási program kezdetén kerül beadagolásra.

 Rekesz a **főmosáshoz** használt mosópor vagy folyékony mosószertartó számára.

 Rekesz a **folyékony adalékok** számára (öblítőszer, keményítő).

 Rekesz a főmosáshoz használt folteltávolító számára **FOLT opció** esetén.

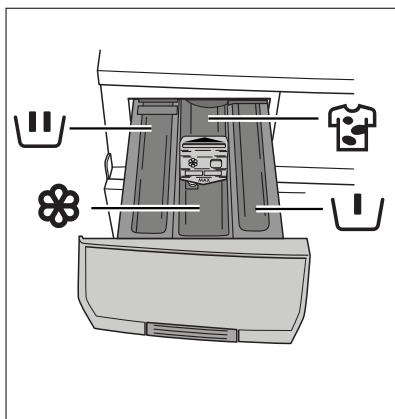

KEZELŐPANEL

 Az alábbi képen a kezelőpanel látható. A képen látható a programválasztó, valamint a gombok és a kijelző. Ezeket a megfelelő számok jelzik a következő oldalakon.

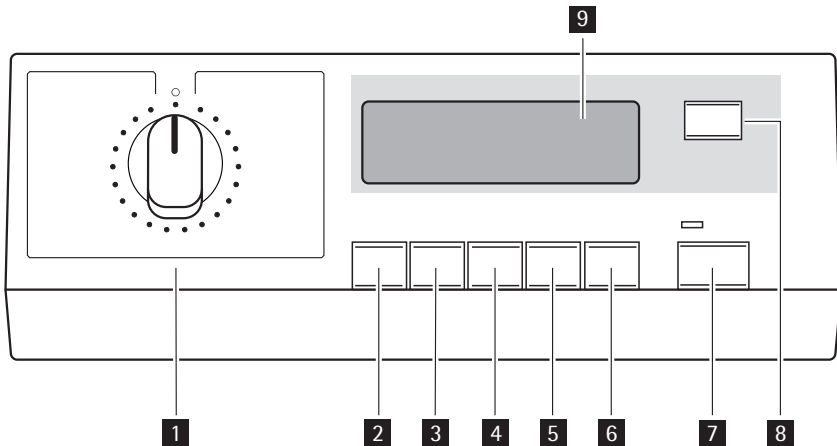

- 1** Programkapcsoló
- 2** HŐMÉRSÉKLET gomb
- 3** CENTRIFUGÁLÁS sebességét mérséklő gomb
- 4** OPCIÓK gomb
- 5** OK gomb
- 6** IDŐMEGTAKARÍTÁS gomb
- 7** START/SZÜNET gomb
- 8** KÉSLELTETETT INDÍTÁS gomb
- 9** Kijelző

Szimbólumtáblázat

	Pamut/Lenvászon		Higiénia		Farmer
	Műszál		Vasaláskönnyítő		Kímélő
	Viszkóz		Kímélő öblítések		Ürités
	Centrifugálás		Takaró		Gyapjú
	Kézi mosás		Fehérnemű		Sportdzseki
	Sport		20 PERC - 3 KG		Gyors
	Hőmérséklet		Centrifugálás sebességének csökkentése		Opciók
	Időmegtakarítás		Start/Szünet		Eltérő indítás
	Gyermekzár				

Kijelző



9.1 - Hőmérsékletjelzés és HIDEG ✖ szimbólum

9.2 - Centrifugálási sebesség jelzése, ÖBLÍTŐSTOP ☐, HALK CIKLUS ⌚ - szimbólumok

9.3 - Programfutás-kijelző ELŐMOSÁS ☐, FŐMOSÁS ☐, ÖBLÍTÉS ☐, CENTRIFUGÁLÁS ⌚, ÜRÍTÉS ☐, TÚLADAGOLÁS ☐

- A programfutás-kijelző a kiválasztott program mosási fázisát mutatja.
- A mosási ciklus alatt egy fekete vonal villog a futó program mosási fázisának jele alatt. Minden egyes mosási fázis végén a megfelelő jel alatti vonal folyamatossá válik.

i Ha a TÚLADAGOLÁS jel világítani kezd a program végén, ez azt jelzi, hogy túl sok mosószer került felhasználásra.

9.4 - Opciók: ELŐMOSÁS ☐, FOLT ☐, ÉRZÉKENY ☐, EXTRA ÖBLÍTÉS ☐



9.5 - AJTÓ ☐ - szimbólum (ajtó zárva)

- Ez a jel jelzi, ha az ajtó kinyitható:
 - a szimbólum világít: az ajtó nem nyitható. A készülék mosási programot hajt végre.
 - a szimbólum nem világít: az ajtó nyitható. A mosási program befejeződött.

9.6 - IDŐMEGTAKARÍTÁS ⌚ - funkció szimbóluma

9.7 - A kijelzőn a következő információk láthatók:

- A beállított program időtartama
 - A program kiválasztása után annak időtartamát órában és percben mutatja a gép (például **2:05**). Az időtartamot automatikusan számítja ki a gép, minden ruhatípus esetén a javasolt maximális terhelhetőség alapján.
 - A program megkezdése után a fennmaradó időt a gép percenként frissíti.
- Késleltetett indítás
 - A megfelelő gombok segítségével beállított késleltetés (max. 20 óra) kb. 3 másodpercig megjelenik a kijelzőn (például **90'**), majd a korábban kiválasztott program időtartama jelenik meg.
 - A KÉSLELTETETT INDÍTÁS jel megjelenik a kijelzőn.
 - A késleltetési időtartam értéke óránként egy egységgel csökken, majd amikor 1 óránál kevesebb van hátra, minden percben csökken.
- Helytelen opcióválasztás
 - Ha egy kiválasztott opció nem egyeztethető össze a beállított mosási programmal, az **Err** üzenet jelenik meg kb. 2 másodpercre, és a 7 gomb sárga jelzőfénye villogni kezd.
- Hibakódok

- Üzemelési problémák előfordulása esetén bizonyos riasztási kódok jelenhetnek meg, például **E20** (lásd a «Mit tegyek, ha...» c. fejezetet).
 - A program vége
 - Amikor a program befejeződött, egy villogó nulla **0** jelenik meg, az AJ-TÓ jel eltűnik, és az ajtó kinyitható.
- 9.8** - KÉSLELTETETT INDÍTÁS  - szimbólum
- 9.9** - GYERMEKBIZTONSÁGI ZÁR  - szimbólum

ELSŐ HASZNÁLAT

-  • Győződjön meg róla, hogy az elektromos és vízcsatlakozások megfelelnek az üzembe helyezési útmutatásoknak.
- Távolítsa el a polisztirol tömböt és minden más anyagot a dobból.
- Az első mosás előtt, futtasson le maximális hőmérsékleten egy pamutciklust anélkül, hogy bármilyen ruhaneműt behelyezne a mosógépbe, hogy eltávolítsa a dobból és az üstből a gyártás folyamán visszamaradt minden esetleges szennyeződést. Öntsön a főmosási rekeszbe 1/2 adag mosószert, és indítsa be a gépet.

SZEMÉLYRESZABÁS

Hangjelzések

A készülék fel van szerelve egy akusztikus egységgel, amely a következő esetekben szólal meg:

- A ciklus végén
- Működési problémák esetén.

A **3** és **4** gombok egyidejű, kb. 6 másodpercig tartó megnyomásával a hangjelzés kikapcsolható (kivéve a működési problémák esetét). E két gomb ismételt megnyomásával lehet a hangjelzést újra bekapcsolni.

Gyermekzár

Ez az eszköz lehetővé teszi, hogy a készüléket felügyelet nélkül hagyja, és nem kell aggódnia, hogy a gyermekek megsérülnek a készülék révén, vagy kárt okoznak a készülékben.

Ez a funkció akkor is bekapcsolva marad, amikor a mosógép nem működik. Ennek az opciónak a bekapcsolásához (vagy kikapcsolásához) tartsa egyszerre kb. 6 másodpercig lenyomva az **4** és **5** gombot, amíg a Gyermekzár jel megjelenik a kijelzőn (illetve eltűnik a kijelzőről).

Két különböző módon lehet beállítani ezt az opciót:

- Mielőtt megnyomja a **7-es** gombot: nem lehetséges a gép elindítása.
- miután megnyomta a **7** gombot: nem lehetséges a gépen semmilyen programot vagy opciót megváltoztatni.

NAPI HASZNÁLAT

A ruhanemű behelyezése

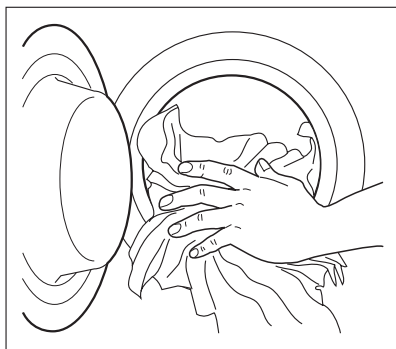

1. Az ajtófogantyút óvatosan kifelé húzva nyissa ki az ajtót. Helyezze a ruhákat egyenként a mosógép dobjába szétterítve, amennyire csak lehet.
2. Csukja be jól az ajtót. Az ajtó akkor van jól bezárva, ha hall egy kattantást a bezáródáskor.

Figyelem! Ne kerüljön ruhanemű az ajtó és a gumifoglatat közé.





A mosószer és az öblítőszer adagolása

Ez az új készülék arra lett kifejlesztve, hogy csökkentse a víz-, az energia- és a mosószer-felhasználást.

1. Húzza ki ütközésig a mosószertartót. Mérje ki a gyártó cég által javasolt mosószermennyiséget, öntse azt a főmosási  rekeszbe, és ha olyan programot kíván végezni, mely tartalmaz **előmosás** fázist, öntse a mosószert  jelzésű rekeszbe.

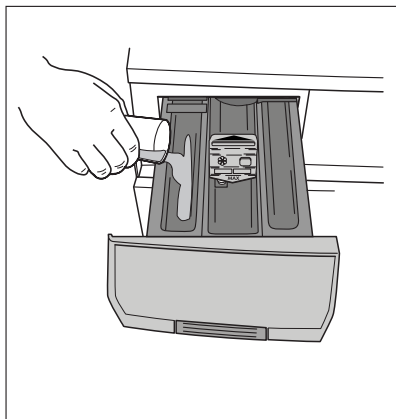
Ha végre kívánja hajtani a **felt** funkciót, öntse a feltétápolítót a kék nyíllal  jelölt rekeszbe.



2. Szükség esetén öntsön öblítőszeret a  jelölésű rekeszbe, (a felhasznált mennyiség nem lépheti túl a rekeszben lévő **MAX** jelzést).
Óvatosan tolja be a rekeszt.

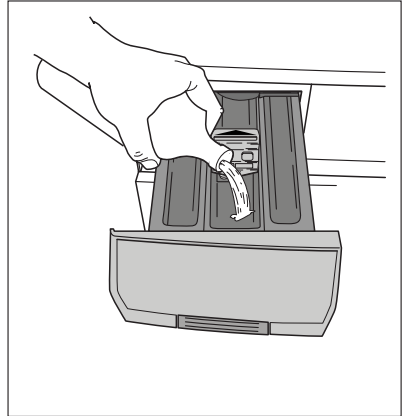

A kívánt program kiválasztása programkapcsoló segítségével (1)

Kiválaszthatja a megfelelő programot bármilyen ruhatípushoz, ha figyelemmel kíséri a mosási programok táblázatában lévő ismertetéseket (lásd "Mosási programok").

Fordítsa a programkapcsolót a kívánt programra. A programkapcsoló meghatározza a mosási ciklus típusát (pl. vízszint, a dob mozgása, öblítések száma) és a mosási hőmérsékletet a ruhanemű típusának megfelelően.

A **7-es** gomb jelzőfénye villogni kezd, és a kijelzőn a kiválasztott program időtartama látható.

A programkapcsolót az óra járásával megegyező és ellentétes irányban is lehet forgatni. Az  állás törli a programot/Kikapcsolja a gépet.

A program végén a programkapcsolót  állásba kell fordítani a gép kikapcsolása érdekében.

-  Ha akkor forgatja el a programkapcsolót, és állítja be egy másik programra, amikor a gép éppen üzemel, a **7** gomb sárga jelzőfénye 3-szor villog, és az **Err** üzenet jelenik meg a kijelzőn, jelezve a helytelen választást. A gép nem hajtja végre az újonnan kiválasztott programot.

A kívánt HŐMÉRSÉKLET kiválasztása (2 gomb)

-  Amikor kiválaszt egy programot, a készülék automatikusan felkínálja az adott program alapértelmezett hőmérsékletét.

Ha a mosógép ajánlásától eltérő hőmérsékleten kívánja kimosni a szennyeset, a hőmérséklet növeléséhez vagy csökkentéséhez többször nyomja meg ezt a gombot.

A hideg mosás jele a következőnek felel meg: -- ().

-  A mosóvíz rendelkezésre álló minimális és maximális hőmérsékleteit lásd a "Mosási programok" címszó alatt.

A centrifugálási sebesség, a HALK CIKLUS vagy az ÖBLÍTŐSTOP opció kiválasztása (3 gomb)

 Amikor kiválasztotta a kívánt programot, a készülék automatikusan felkínálja az adott programhoz megengedett maximális centrifugálási sebességet.

Ha a mosógép ajánlásától eltérő sebességen kívánja centrifugálni a ruhaneműt, a centrifugálási sebesség megváltoztatásához többször nyomja meg ezt a gombot.

ÖBLÍTŐSTOP: Ennek az opciónak a választásakor a gép nem ereszti le az utolsó öblítővizet, hogy megóvja a ruhaneműket a gyűrődéstől. A program végén a  és az ÖBLÍTŐSTOP jel jelenik meg a kijelzőn, az AJTÓ jel (ajtó zárva) világít, a **7-es** gomb jelzőfénye kialszik, és az ajtó zárva van annak jelzésére, hogy a vizet ki kell üríteni.

HALK CIKLUS: Ennek az opciónak a választásakor a gép nem ereszti le az utolsó öblítővizet, hogy elkerülje a ruhaneműk gyűrődését. Mivel nem végzi el a centrifugálási fázisokat, ez a mosási ciklus igen csendes, és választható az éjszakai órákra, vagy amikor az elektromos áram ára alacsonyabb. Egyes programok esetén az öblítéseket a gép nagyobb mennyiségű víz felhasználásával végzi. A program végén a  és az ÖBLÍTŐSTOP jel jelenik meg a kijelzőn, az AJTÓ jel világít, a **7-es** gomb jelzőfénye kialszik, és az ajtó zárva van annak jelzésére, hogy a vizet ki kell üríteni.

A víz leeresztéséhez, kérjük, olvassa el "A program végén" c. fejezetet.

Programopció gombok

A programtól függően különböző funkciók használhatók együtt.



VIGYÁZAT

Nem minden opció kombinációja kompatibilis. Az össze nem egyeztethető opciók jelei eltűnnek.

Azonban ha egy olyan opció kerül kiválasztásra, amely nem összeegyeztethető a beállított mosási programmal vagy más opcióval, az **Err** üzenet jelenik meg néhány másodpercre, és a **7** gomb sárga jelzőfénye villogni kezd.

Az opciókat a program beállítása után kell kiválasztani még azelőtt, hogy megnyomná a **7** gombot. Nyomja meg a **4-es** gombot: Az összes opciójel megjelenik a kijelzőn.

A rendelkezésre álló opciók görgetéséhez nyomja meg az **4** gombot. A kijelzőn megjelenik a megfelelő jel, és villogni kezd.

Nyomja meg a **5** gombot a választás aktiválásához és megerősítéséhez.

Egy fekete vonal jelenik meg a kiválasztott jel alatt, jelezve, hogy ez az opció be lett állítva. Nyomja meg ugyanazt a gombot az opció aktiválásának megszüntetéséhez.

Az opciók kiválasztása után várjon néhány másodpercet, amíg a kijelző visszatér az alapértelmezett állapotba. A kiválasztott opciók megjelennek a kijelzőn.



Az opciók és mosási programok a összeegyeztethetőségére vonatkozóan lásd a "Mosási programok" c. fejezetet.

ELŐMOSÁS opció

Állítsa be ezt az opciót, ha szeretné a ruhaneműt a főmosás előtt 30 °C-os előmosással kezelni. Az Előmosás rövid centrifugálással ér véget a gyapjú és a műszálás programoknál, míg a kényes anyagok esetében csak a víz leeresztése történik meg.

A kijelzőn megjelenik a vonatkozó jel.

Ez az opció erősen szennyezett ruhanemű esetén ajánlott.

FOLT opció

Válassza ezt az opciót az erősen szennyezett vagy foltos ruhanemű folttisztítóval való kezeléséhez (bővített főmosás időoptimalizált folteltávolító fázissal). A kijelzőn megjelenik a vonatkozó jel.

Ez az opció 40 °C-nál alacsonyabb hőmérséklet esetén **nem** áll rendelkezésre.

Ha egy programot folteltávolítási opcióval kíván végrehajtani, öntse a folteltávolítót a nyíljal jelölt  folteltávolító rekeszbe.

ÉRZÉKENY opció

Ennek az opciónak a választásával a mosási intenzitás csökken. A gép egy öblítéssel többet végez pamut és műszálás programok esetén. A kijelzőn megjelenik a vonatkozó jel.

Ez az opció nem választható együtt az Extra öblítés opcióval.

Ez az opció érzékeny színes darabok és gyakran mosott darabok esetén ajánlott.

EXTRA ÖBLÍTÉS opció (további öblítés)

Ezt a készüléket a vízzel való takarékosagra fejlesztették ki. Azonban nagyon érzékeny (a mosószerekre allergiás) bőrű emberek esetében szükség lehet arra, hogy a ruhanemű kiöblítése extra mennyiségű vízben történjen (extra öblítés). A kijelzőn megjelenik a vonatkozó jel, és ez az opció aktív a kiválasztott mosási programnál.

Ha aktiválni szeretné ezt az opciót állandó jelleggel, tartsa lenyomva egyszerre a **2** és a **3** gombot néhány másodpercig: a kijelzőn megjelenik a megfelelő jel. Ha szeretné elvetni az opciót, nyomja meg ugyanazokat a gombokat, amíg a jel el nem tűnik.

Az IDŐMEGTAKARÍTÁS opció kiválasztása (6 gomb)

Ez az opció lehetővé teszi, hogy módosítsa a készülék által automatikusan javasolt mosási időtartamot.

Ennek a gombnak a benyomásával az alábbi opciókat tudja kiválasztani:

- **NAPI:** a **6** gomb egyszeri megnyomására a megfelelő jelzőfény világítani kezd, és a mosás időtartama lecsökken az enyhén szennyezett ruhanemű kimosásának megfelelő értékre.
- **SZUPERGYORS:** a **6** gomb kétszeri megnyomására a megfelelő jelzőfény tovább világít, a mosás időtartama lecsökken az enyhén szennyezett ruhanemű, illetve a rövid ideig használt vagy viselt darabok kimosásának megfelelő értékre. A kijelzőn a lecsökkent mosási időtartam jelenik meg.

A START/SZÜNET gomb (7-es gomb) kiválasztása

A kiválasztott program elindításához nyomja meg a **7** gombot, a megfelelő piros jelzőfény nem villog tovább.

Az AJTÓ szimbólum megjelenik a kijelzőn, jelezve, hogy a készülék megkezdte az üzemelést, és az ajtó zárva van.

Egy futó program félbeszakításához nyomja meg a **7** gombot: a megfelelő piros jelzőfény villogni kezd.

A programnak arról a pontról való újraindításához, ahol félbeszakadt, nyomja meg újra a **7** gombot. Ha késleltetett indítást állított be, a mosógép megkezd a visszaszámlálást.

Ha helytelen opciót választott, a **7** gomb sárga jelzőfénye 3-szor felvillan, és néhány másodpercig az **Err** üzenet látható a kijelzőn.

A KÉSLELTETETT INDÍTÁS (8 gomb) kiválasztása

Mielőtt elindítaná a programot, ha az indítást késleltetni szeretné, nyomja meg a gombot ismételten a kívánt késleltetés kiválasztásához.

A kijelzőn megjelenik a megfelelő jel. Ezzel a gombbal 30 perccel - 60 perccel - 90 perccel, 2 órával és óránkénti lépésekkel maximum 20 órával késleltetheti a mosási programot.

A kiválasztott késleltetési időtartam értéke jelenik meg a kijelzőn kb. 3 másodpercig, majd ismét a program időtartama jelenik meg.

Ezt az opciót a program beállítása után kell kiválasztani még azelőtt, hogy megnyomná az **7** gombot.

A késleltetési időtartamot bármikor módosíthatja vagy törölheti a **7** gomb megnyomása előtt.

Az ajtó a késleltetés teljes időtartama alatt zárva marad. Ha ruhaneműt kíván betenni még a gépbe a késleltetési időtartam alatt, nyomja meg a **7-es** gombot a készülék szüneteltetéséhez. Amikor az Ajtó jel eltűnik, ki lehet nyitni az ajtót. Tegye be a ruhaneműt, csukja be az ajtót, és nyomja meg a **7** gombot ismét.

A késleltetett indítás választása.

- Állítsa be a programot és a kívánt opciókat.
- Válassza ki a késleltetett indítást.
- Nyomja meg a **7** gombot: A készülék megkezd az óránkénti visszaszámlálást. A program a kiválasztott késleltetés letelte után elindul.

A késleltetett indítás törlése

- A **7-es** gomb megnyomásával állítsa SZÜNET üzemmódba a mosógépet;
- Nyomja meg a **8** gombot, amíg a  jel meg nem jelenik a kijelzőn;
- A program elindításához nyomja meg ismét az **7** gombot.



A beállított késleltetési idő hossza csak a mosási program ismételt kiválasztása után módosítható.

A Késleltetett indítás opció nem állítható be a Vízleeresztés programmal.

Opció vagy futó program módosítása

Bármely opció megváltoztatható azelőtt, hogy a program végrehajtaná azokat. Bármilyen változtatás előtt először a **7** gomb megnyomásával le kell állítani a mosógépet.

Egy futó programot csak úgy lehet megváltoztatni, hogyha **újra beállítja azt**. Fordítsa a programkapcsolót állásba, majd az új programnak megfelelő állásba. Indítsa el az új programot a **7** gomb ismételt megnyomásával. A dobben lévő mosóvíz nem ürül ki.

Program megszakítása

Egy futó program félbeszakításához nyomja meg a **7** gombot, a megfelelő jelzőfény villogni kezd. A program újraindításához nyomja meg újra ugyanezt a gombot.

Program törlése

Forgassa a programkapcsolót állásba a folyamatban lévő program törléséhez. Most már kiválaszthat egy új programot.

Az ajtó nyitása a program indítása után

A mosógép dolgozik, és a késleltetési idő alatt az ajtó zárva van. Ha bármilyen okból muszáj kinyitnia az ajtót, először állítsa szünet helyzetbe a mosógépet a **7-es** gomb megnyomásával.

- Ha az AJTÓ jel eltűnik, ki lehet nyitni az ajtót;
- Ha az AJTÓ jel nem tűnik el, ez azt jelenti, hogy a gép már a melegítési fázisban van, vagy hogy a víz szintje túl magas. Ebben az esetben az ajtó nem nyitható ki;
- Ha ki kell nyitnia az ajtót, de ez már nem lehetséges, a programkapcsolót állásba forgatva kapcsolja ki a gépet. Néhány perc elteltével kinyithatja az ajtót (**ügyeljen a víz szintjére és hőmérsékletére!**);

Az ajtó bezárása után ismét ki kell választania a programot, majd meg kell nyomnia a **7-es** gombot

A program végén

A gép automatikusan leáll, a **7-es** gomb jelzőfénye kialszik, egy villogó jelenik meg a kijelzőn, és néhány percig hangjelzés hallható.

Ha olyan programot vagy opciót választott, amely a dobben maradó vízzel fejeződik be, **kövesse az alábbi utasításokat a víz kiürítéséhez:**













- forgassa a programkapcsolót állásba
- válassza az ÜRÍTÉS vagy a CENTRIFUGÁLÁS programot
- csökkentse a megfelelő gombokkal a centrifugálási sebességet, ha szükséges
- nyomja meg a **7-es** gombot
- amikor a program befejeződött, a kijelzőn egy villogó látható. A kijelzőn az AJTÓ jel eltűnik, és az ajtó kinyitható.





Forgassa a programkapcsolót kikapcsolt állásba a mosógép kikapcsolásához. Szedje ki a ruhákat a dobból, és alaposan ellenőrizze, hogy a dob üres-e.





Ha nem kíván további mosást végezni, zárja el a vízcsapot. Hagyja nyitva az ajtót, nehogy penész vagy kellemetlen szagok keletkezzenek.





Készenlét : Miután a program befejeződött, néhány másodperc elteltével az energiatakarékos rendszer bekapcsol. A kijelző fényereje lecsökken. Bármely gombot megnyomva a készülék kilép az energiatakarékos állapotból.







MOSÁSI PROGRAMOK

Program - Maximális és minimális hőmérséklet - Ciklus leírása - Maximális ruhatöltet - Anyag fajtája	Opciók	Mosószer-adagoló
<p>PAMUT/LENVÁSZON 95°-Hideg Főmosás - Öblítések - Hosszú centrifugálás maximális sebességgel Max. töltet 8 kg - Csökkentett töltet 4 kg ¹⁾ Fehér és színes pamut (közepesen szennyezett ruhadarabok).</p>	<p>CENTRIFUGÁLÁS HALK CIKLUS ÖBLÍTŐSTOP ELŐMOSÁS ²⁾ FOLT ³⁾ ÉRZÉKENY EXTRA ÖBLÍTÉS IDŐMEGTAKARÍTÁS ¹⁾</p>	   
<p>HIGIÉNIKUS 60° Főmosás - Öblítések - Hosszú centrifugálás maximális sebességgel Max. töltet 8 kg Mosási program fehér pamuthoz. Ez a program a 60 °C-on történő mosásnak és egy további öblítésnek köszönhetően eltávolítja a mikroorganizmusokat. Így a művelet hatékonyabb. Tegyen a Folt rekeszbe speciális fertőtlenítő adalékanyagot, és válassza a Folt opciót.</p>	<p>CENTRIFUGÁLÁS ÖBLÍTŐSTOP ELŐMOSÁS ²⁾ FOLT</p>	   
<p>MIX 40-60 40° Főmosás - Öblítések - Hosszú centrifugálás maximális sebességgel Max. töltet 8 kg Fehér és színes pamut Ez a program olyan ruhadarabokhoz használható, amelyeket külön 40 °C-on, illetve 60 °C-on kellene kimosni. A maximális töltet helyezhető a dobba, hogy energiát és vizet takarítson meg. Ugyanolyan jó mosási eredményeket fog kapni, mint normál programmal 60 °C-on.</p>	<p>CENTRIFUGÁLÁS HALK CIKLUS ÖBLÍTŐSTOP ELŐMOSÁS ²⁾ FOLT ÉRZÉKENY EXTRA ÖBLÍTÉS</p>	   

Program - Maximális és minimális hőmérséklet - Ciklus leírása - Maximális ruhatöltet - Anyag fajtája	Opciók	Mosószer-adagoló
<p>FARMER 60° - Hideg Főmosás - Öblítések - Hosszú centrifugálás 1200 fordulat/perccel Max. töltet 4 kg Ezzel a programmal lehetősége van farmer-ruhák (pl. farmernadrágok, -ingek és -dzsekik), valamint jerseyből készült anyagok mosására. (Az Extra öblítés opció automatikusan aktiválásra kerül.)</p>	<p>CENTRIFUGÁLÁS HALK CIKLUS ÖBLÍTŐSTOP ELŐMOSÁS ²⁾</p>	
<p>MŰSZÁL 60° - Hideg Főmosás - Öblítések - Rövid centrifugálás 1200 fordulat/perccel Max. töltet 4 kg - Csökkentett töltet 2 kg Műszálás vagy kevert szálás szövetek: alsónemű, színes ruhadarabok, nem összemelő ingek, blúzok.</p>	<p>CENTRIFUGÁLÁS HALK CIKLUS ÖBLÍTŐSTOP ELŐMOSÁS ²⁾ FOLT ³⁾ ÉRZÉKENY EXTRA ÖBLÍTÉS IDŐMEGTAKARÍTÁS ¹⁾</p>	
<p>VASALÁSKÖNYNÍTŐ 60° - Hideg Főmosás - Öblítések - Rövid centrifugálás 1200 fordulat/perccel Max. töltet 1,5 kg Műszálás szövetek, amelyek mosása és centrifugálása kímélő módon történik. Ennek a programnak a kiválasztása után a ruhanemű finom mosásra és centrifugálásra kerül, nehogy meggyűrődjön. Ilyenkor vasalni is könnyebb. Ezenkívül a mosógép további öblítéseket végez.</p>	<p>CENTRIFUGÁLÁS ÖBLÍTŐSTOP ELŐMOSÁS ²⁾ EXTRA ÖBLÍTÉS</p>	
<p>KÍMÉLŐ 40° - Hideg Főmosás - Öblítések - Rövid centrifugálás 1200 fordulat/perccel Max. töltet 4 kg - Csökkentett töltet 2 kg Kényes szövetek: akril, viszkóz, poliészter.</p>	<p>CENTRIFUGÁLÁS HALK CIKLUS ÖBLÍTŐSTOP ELŐMOSÁS ²⁾ FOLT ³⁾ EXTRA ÖBLÍTÉS IDŐMEGTAKARÍTÁS ¹⁾</p>	

Program - Maximális és minimális hőmérséklet - Ciklus leírása - Maximális ruhatöltet - Anyag fajtája	Opciók	Mosószer-adagoló
<p>VISZKÓZ 40° - Hideg Főmosás - Öblítések - Rövid centrifugálás 1200 fordulat/perccel Max. töltet 4 kg Különleges kímélő program olyan szövetekhez, mint a viszkóz, cupro, lyocell. A tisztítási műveletet intenzívebb módon hajtja végre, mint a kézi mosásos programok esetében.</p>	<p>CENTRIFUGÁLÁS HALK CIKLUS ÖBLÍTŐSTOP ELŐMOSÁS ²⁾ FOLT ³⁾ EXTRA ÖBLÍTÉS</p>	
<p>KÍMÉLŐ ÖBLÍTÉSEK Öblítések - Rövid centrifugálás 1200 fordulat/percen Max. töltet 8 kg Ezzel a programmal ki lehet öblíteni és centrifugálni a kézzel mosott pamut ruhaneműket. A gép néhány öblítést végez, ezt pedig egy utolsó centrifugálás követi.</p>	<p>CENTRIFUGÁLÁS HALK CIKLUS ÖBLÍTŐSTOP EXTRA ÖBLÍTÉS</p>	
<p>ÜRÍTÉS Víz leeresztése Max. töltet 8 kg Az Öblítőstop vagy a Halk ciklus opciókat tartalmazó programok utolsó öblítővizének leeresztésére szolgál.</p>		
<p>CENTRIFUGÁLÁS Ürités és hosszú centrifugálás maximális centrifugálási sebességgel Max. töltet 8 kg Külön centrifugálás kézzel mosott pamut ruhaneműk számára és olyan programokhoz, amelyek tartalmazzák az Öblítőstop és a Halk ciklus opciót. A program kiválasztása előtt a programkapcsolót  állásba kell forgatni. Kiválaszthatja a centrifugálási sebességet a megfelelő gomb megnyomásával, hogy az megfelelően a centrifugálásra kerülő anyagnak.</p>	<p>CENTRIFUGÁLÁS</p>	
<p>TAKARÓ 40° - 30° Főmosás - Öblítések - Rövid centrifugálás 800 fordulat/perccel Max. töltet 2 kg Mosási program egy műszálas takaróhoz, ágyterítőhöz stb.</p>	<p>CENTRIFUGÁLÁS</p>	

Program - Maximális és minimális hőmérséklet - Ciklus leírása - Maximális ruhatöltet - Anyag fajtája	Opciók	Mosószer-adagoló
<p>GYAPJÚ/ KÉZI MOSÁS 40° - Hideg Főmosás - Öblítések - Rövid centrifugálás 1200 fordulat/perccel Max. töltet 1,5 kg; selyem: max. töltet 1 kg Mosási program gépben mosható gyapjúhoz, valamint kézzel mosható gyapjúhoz és kényes szövetekhez. Megjegyzés : Az egyetlen vagy nagy tömegű darabok kiegyensúlyozatlanságot okozhatnak. Ha a készülék nem hajtja végre az utolsó centrifugálási fázist, tegyen be további darabokat, vagy ossza el újra a töltetet kézzel, majd válassza ki a centrifugálási programot.</p>	CENTRIFUGÁLÁS HALK CIKLUS ÖBLÍTŐSTOP	
<p>FEHÉRNEMŰ / KÉZI MOSÁS 40° - Hideg Főmosás - Öblítések - Rövid centrifugálás 1200 fordulat/perccel Max. töltet 1 kg Ez a program nagyon kényes darabokhoz, például fehéreneműkhöz, melltartókhöz és alóneműkhöz stb. alkalmas.</p>	CENTRIFUGÁLÁS HALK CIKLUS ÖBLÍTŐSTOP	
<p>SPORTDZSEKIK 40° - Hideg Főmosás - Öblítések - Rövid centrifugálás 800 fordulat/perccel Max. töltet 3 kg Speciális program sportruházathoz. Javasoljuk, hogy ennek a programnak a választásakor ne használjon semmilyen adalékanyagot.</p>	CENTRIFUGÁLÁS ÖBLÍTŐSTOP EXTRA ÖBLÍTÉS	
<p>Sport 40° - Hideg Előmosás - Főmosás - Öblítések - Rövid centrifugálás 1200 fordulat/perccel Max. töltet 3 kg Erősen szennyezett sportruházati darabok mosására alkalmas speciális program. A mosógép automatikusan hozzáad egy előmosási ciklust a főmosás előtt, hogy eltávolítsa a sáros foltokat. Azt javasoljuk, hogy ennél a fázisnál NE tegyen mosószert a mosószertartó  jelzésű rekeszébe, hogy a darabok mosása csak vízzel történjen.</p>	CENTRIFUGÁLÁS HALK CIKLUS ÖBLÍTŐSTOP EXTRA ÖBLÍTÉS	

Program - Maximális és minimális hőmérséklet - Ciklus leírása - Maximális ruhatöltet - Anyag fajtája	Opciók	Mosószer-adagoló
<p>20 PERC - 3 KG 30° Főmosás - Öblítések - Rövid centrifugálás 1200 fordulat/perccel Max. töltet 3 kg Ez a program használható sportruházati darabok, illetve enyhén szennyezett vagy egyszer viselt pamut- vagy műszál darabok gyors mosásához.</p>	CENTRIFUGÁLÁS	
<p>GYORS INTENZÍV 60° - 40° Főmosás - Öblítések - Rövid centrifugálás 1200 fordulat/perccel Max. töltet 5 kg Gyors mosási program, amely enyhén szennyezett fehér/színtartó pamut vagy kevertszál ruhadarabokhoz alkalmas.</p>	CENTRIFUGÁLÁS ÖBLÍTŐSTOP EXTRA ÖBLÍTÉS	
<p>SUPER ECO Hideg Főmosás - Öblítések - Rövid centrifugálás 1200 fordulat/perccel Max. töltet 3 kg Kevert szál szövetek (pamut és műszál) . Hideg mosási program, melyet az energiával, a vízzel és az idővel való takarékoságra fejlesztettek ki. Ez a program alkalmas olyan mosószerekhez, melyek alacsony hőmérsékleten hatékonyak. A mosószert a melékelt vagy egy megfelelő mosószer-adagoló kupakkal kell használni (a mosószer gyártója által ajánlott mosószermennyiséget használni). A készülék automatikusan lefuttat egy rövid melegítési fázist, ha a víz hőmérséklete 6 °C-nál alacsonyabb.</p>	CENTRIFUGÁLÁS ÖBLÍTŐSTOP EXTRA ÖBLÍTÉS	
<p>PAMUT ECO 60° Főmosás - Öblítések - Hosszú centrifugálás maximális sebességgel Max. töltet 8 kg Fehér és színeresztő pamut . Ez a program enyhén vagy normál mértékben szennyezett pamutdarabokhoz választható. A hőmérséklet csökken, a mosás időtartama pedig meghosszabbodik. Ez lehetővé teszi a jó mosási hatékonyság elérését az energiatakarékosság mellett.</p>	CENTRIFUGÁLÁS HÁLK CIKLUS ÖBLÍTŐSTOP ELŐMOSÁS 2) FOLT ÉRZÉKENY EXTRA ÖBLÍTÉS	  

Program - Maximális és minimális hőmérséklet - Ciklus leírása - Maximális ruhatöltet - Anyag fajtája	Opciók	Mosószer-adagoló
<input type="radio"/> = OFF Az éppen folyamatban lévő program törléséhez vagy a gép kikapcsolásához.		

- 1) Ha a **6** gomb megnyomásával a Szupergyors opciót választja, javasoljuk, hogy csökkentse a maximális töltetet a jelzettnek megfelelően. Azonban lehetséges a teljes töltet is némileg mérsékelt tisztítási eredmények mellett.
- 2) Ha folyékony mosószert használ, előmosás nélküli programot kell választania.
- 3) A Folt opció 40 °C-on vagy ennél nagyobb hőfokon végzett mosáshoz választható.

HASZNOS JAVASLATOK ÉS TANÁCSOK

A mosnivaló szétválogatása

Kövesse az egyes ruhaneműn található mosási útmutatást és a gyártó cég mosási útmutatásait. A következők szerint különítse el a ruhaneműket: fehér, színes, műszálás, kényes és gyapjúruhák.

Teendők a ruhaneműk behelyezése előtt

Ne mossa együtt a fehér és a színes ruhákat; a fehér ruhák a mosás során elveszíthetik "fehérségüket".

A színes új ruhák az első mosásnál engedhetik a színüket, ezért célszerű az első alkalommal elkülönítve mosni őket.

Gombolja be a párnahuzatokat, húzza össze a cipzárakat, kapcsolja be a kapcsokat. Az öveket és a hosszú szalagokat kösse össze.

Mosás előtt távolítsa el a makacs foltokat.

A különösen piszkos helyeket esetleg valamilyen speciális mosószertel dörzsölje át.

A függönyöket különös óvatossággal kezelje. Vegye le róluk a kapcsokat, vagy zsákban, hálóban mossa őket.

Foltok eltávolítása

Előfordulhat, hogy a makacs foltokat nem lehet csak vízzel és mosószertel eltávolítani. Célszerű a mosás előtt külön kezelésnek alávetni őket.

Vér: a még friss foltot hideg vízzel mossa. Ha a folt már megszáradt, áztassa be a ruhát éjszakára speciális mosószert tartalmazó vízbe, majd dörzsölje át benne.

Olajfesték: nedvesítse meg a foltot mosóbenzinnel, majd puha ruhára helyezve itassa fel; ismétlje meg többször a műveletet.

Megszáradt zsirfolt: nedvesítse meg terpentinnel a foltot, majd puha felületre helyezve ujjbegyével, egy pamutanyag segítségével itassa fel.

Rozsdafolt: melegen oldott oxálsóval vagy valamilyen hideg rozsdatisztítóval kezelje. Bánjon óvatosan a régebbi keletű rozsdafoltokkal, mert azok már megtámadták a cellulózszerkezetet, így az anyag könnyen kilyukadhat.

Penészfolt: fehéritőszertel tisztítsa, melyet alapos öblítés kövessen. Ily módon csak a fehér, illetve a klórra nem érzékeny színes ruhaneműk tisztíthatók.

Fű: mosószerrel kissé kenje be az anyagot, majd kezelje hígított hipoklorittal (csak a klórral szemben ellenálló fehér és színes ruhaneműk esetében).

Golyóstoll és ragasztó: nedvesítse meg a foltot acetonnal ¹⁾, majd puha ruhára helyezve itassa fel; ismétlje meg.

Rúzs: a fentiek szerint nedvesítse meg a foltot acetonnal, majd kezelje alkohollal. Az esetlegesen megmaradó nyomokat hipoklorittal tüntesse el.

Vörösbor: hagyja mosószeres vízben ázni, majd ecet- vagy citromsavval kezelje a foltot, végül öblítse ki. Az esetlegesen megmaradó nyomokat hipoklorittal tüntesse el.

Tinta: a tinta összetételétől függően nedvesítse be előbb acetonnal ¹⁾, majd ecetsavval; a fehér ruhaneműn esetlegesen visszamaradó nyomokat hipoklorittal tisztítsa meg, majd jól öblítse át.

Kátrányfolt: előbb folttisztítóval, alkohollal vagy benzinnel kezelje, majd a végén tisztítópasztával dörzsölje át.

Mosószeres és adalékanyagok

A mosás minősége a mosószer kiválasztásától és helyes adagolásától függ. A helyes adagolás a pazarlás elkerülését és a környezet védelmét jelenti.

Annak ellenére, hogy a mosószeres biodegradálisanak, olyan elemeket is tartalmaznak, amelyek károsítják a természet kényes ökológiai egyensúlyát.

A mosószer kiválasztása függ az anyag fajtájától (kényes, gyapjú, pamut stb.), színétől, a mosás hőfokától és a szennyezettség mértékétől.

Ehhez a mosógéphez valamennyi forgalomban lévő mosószer felhasználható:

- mosópor valamennyi anyagtípushoz
- mosópor finomtextil (max. 60°C-os) és gyapjú mosáshoz
- folyékony mosószeres valamennyi anyagfajtaéhoz, elsősorban az alacsony hőfokú (max. 60°C-os) programokhoz, illetve a csak gyapjú mosására szolgáló speciális mosószeres.

A mosószeret és az esetlegesen alkalmazott adalékanyagokat a mosásprogram kezdete előtt kell a megfelelő rekeszbe önteni.

Ha folyékony mosószeret használ, előmosás **nélküli** programot kell választania.

A készülék átforgató rendszere a koncentrált mosószeres optimális felhasználását teszi lehetővé.

Az adalékanyagok mennyiségének megválasztásához kövesse a gyártó útmutatásait, és semmiképpen **ne lépje túl a mosószer-adagoló rekeszben látható "MAX" jelölést** .

A felhasznált mosószer mennyisége

A mosószer fajtája és mennyisége a szövet típusától, a mosásra váró ruha mennyiségétől, a szennyezettség fokától és a felhasznált víz keménységétől függ.

Kövesse a gyártó cég útmutatásait a mosószer mennyiségének megválasztásánál.

A megadottnál kevesebb mosószeret használjon, amikor:

- kevés ruhaneműt mos
- a ruhanemű csak kissé szennyezett
- a mosás során nagy hab képződik.

1) műselymet ne tisztítson acetonnal

Vízkeménységi fok

A víz keménységét az ún. keménységi szint szerint osztályozzák. Erre vonatkozó információt az adott vízműtől vagy az illetékes önkormányzattól lehet kérni. Ha víz keménységi foka közepes vagy magas, javasoljuk, hogy töltsön be vízlágyítót, mindig a gyártó utasításait követve. Amikor a keménységi fok alacsony, állítsa be újra a mosószer mennyiségét.

ÁPOLÁS ÉS TISZTÍTÁS

LE KELL VÁLASZTANIA a készüléket az elektromos hálózatról, mielőtt bármilyen tisztítási vagy karbantartási munkát végezne.

Vízköltetés

A használt víz rendszerint tartalmaz vízkövet. Jó elképzelés az, ha időközönként vízlágyítószerrel használja a mosógépben. Alkalmazza ezt bármilyen ruhanemű mosása nélkül, és a vízlágyító gyártójának útmutatásai szerint. Ez segíti fog a vízkőlerakódások kialakulásának megelőzésében.

Minden mosás után

Hagyja egy ideig nyitva az ajtót. Ez segít megelőzni a penészesedést és a kellemetlen szagok kialakulását a készülék belsejében. Ha a mosás után az ajtót nyitva hagyja, azzal az ajtó tömítés védelmét is elősegíti.

Karbantartási mosás

Alacsony hőmérsékletű mosásokkal lehetséges a dob belsejében lévő maradványlerakódások eltávolítása.

Javasoljuk, hogy rendszeresen végezzen karbantartási mosást.

Karbantartási mosás futtatása:

- A dobban nem lehet semmilyen ruhanemű.
- Válassza ki a legmelegebb pamutmosási programot.
- Normál mennyiségű mosószerrel használjon, ami biológiai tulajdonságokkal rendelkező por legyen.

Külső tisztítás

A készülék külső felületét csak vízzel és szappannal tisztítsa meg, majd törölje alaposan szárazra.



A készülékház tisztításához ne használjon alkoholt, oldószerrel vagy más hasonló terméket.

Mosószer tartó

A mosószer tartót rendszeresen tisztítani kell.

1. Erősen húzva vegye ki a mosószer tartót.

2. Vegye ki a kondicionáló betétet a közepső rekeszből.
3. Mossa le az összes részt vízzel.
4. Nyomja vissza a kondicionáló betétet, amennyire lehet, hogy szilárdan a helyén legyen.

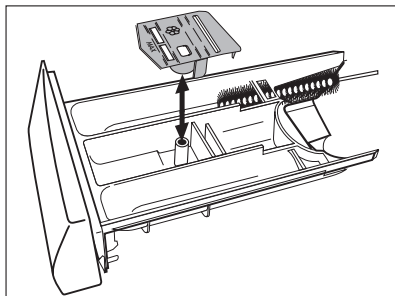

5. Tisztítsa meg kefével a mosógép összes alkatrészét, különösen a mosókamra felső részén található fúvókákat.
6. Illessze a mosószertartót a vezető-sínekre, és tolja be.

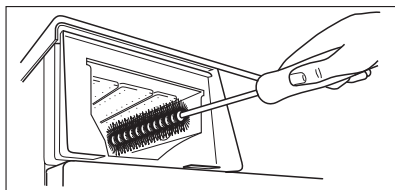

Mosódob

Rozsdásodások alakulhatnak ki a dobban a mosnivalóval bekerülő korrozív hatású tárgyak vagy a vasat tartalmazó csapvíz miatt.



Ne tisztítsa a mosódobot savas vízkömentesítő szerrel, klórtartalmú súrolószerrel vagy acélgypattal.

1. A dobban lévő rozsdásodásokat rozsdamentes acél tisztítására alkalmas tisztítószerrel távolítsa el.
2. Futtasson le egy mosási ciklust ruhanemű nélkül, hogy eltávolítsa a tisztítószerek esetleges maradványait.

Program: Rövid pamut program maximális hőmérsékleten, és töltsön be kb. 1/4 mérőpohár mosószert.

Az ajtó tömítése

Időnként ellenőrizze az ajtó körüli tömítést, és vegye ki a mélyedésbe beragadt tárgyakat.

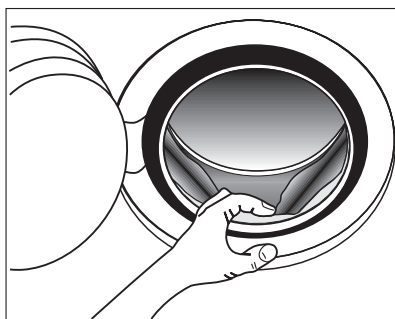

Vízleeresztő szivattyú

A szivattyút ellenőrizni kell rendszeresen és különösen, ha

- a készülék nem üríti ki a vizet, és/vagy nem centrifugál,
- a készülékből furcsa zaj hallható a víz ürítése közben, mely a kivezető szivattyút elzáró tárgyak jelenlétének tudható be, mint biztosítótűk, érmék stb.,
- hibát észlel a víz leeresztésével kapcsolatban (további részletekért lásd a "Mit tegyek, ha..." című részt).



VIGYÁZAT

A szivattyú ajtajának kinyitása előtt kapcsolja ki a készüléket és húzza ki a dugót a konnektorból.

A következők szerint járjon el:

1. Húzza ki a dugót a konnektorból.
2. Szükség esetén várja meg, amíg a víz kihűl.
3. Nyissa ki a szivattyú ajtaját.
4. Eltávolításhoz húzza előre a fedelmet.
5. Helyezzen egy edényt a szivattyú közelébe, amelybe a gépből távozó víz folyhat.
6. Húzza ki a szivattyú tartalék leeresztő csövét, tegye az edénybe, és vegye le róla a dugót.

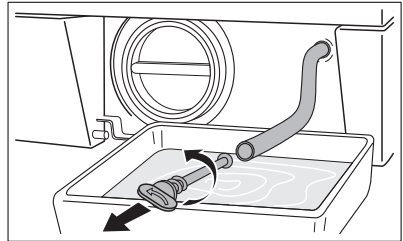
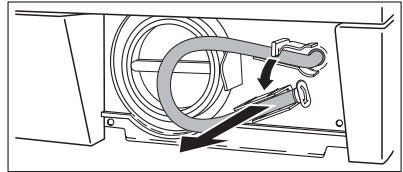
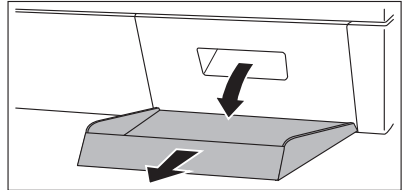

7. Amikor már nem folyik belőle víz, csavarja le a szivattyú fedelét az óramutató járásával ellentétes irányba forgatva, és vegye ki a szűrőt. Szükség esetén használjon egy fogót. Tartson kéznél egy rongyot, amivel felitathatja a vizet, amely a fedél eltávolításakor távozhat a gépből.

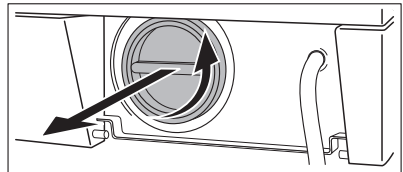

Tisztítsa meg a szűrőt folyó víz alatt, hogy eltávolítson belőle minden szöszöt.

8. Távolítsa el a szivattyúházból és a szivattyú lapátkerekéről az idegen tárgyakat és szöszöket.
9. Óvatosan ellenőrizze, hogy a szivattyú lapátkereke forog-e (akadozva forog). Ha nem forog, forduljon a Márkaszer vízhővezető csövére, majd helyezze vissza a dugót a szivattyú tartály kivezető csövére, majd helyezze vissza a helyére a csövet.
10. Tegye vissza a dugót a szivattyú tartály kivezető csövére, majd helyezze vissza a helyére a csövet.
11. Helyezze vissza a szűrőt a szivattyúba, ügyelve a megfelelő beillesztésre. Jól csavarja vissza a szivattyú fedelét az óramutató járásával megegyező irányba forgatva.
12. Illessze vissza a fedelet, és csukja be a szivattyú ajtaját.

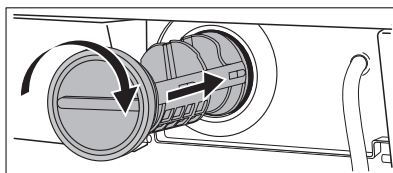
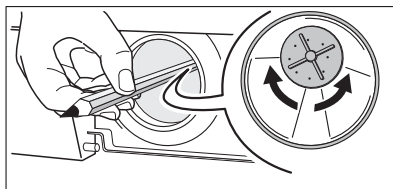
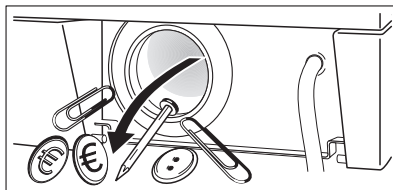

VIGYÁZAT

Amikor a készülék használatban van, a kiválasztott programtól függően, forró víz lehet a szivattyúban.

Soha ne távolítsa el a szivattyú fedelét mosási ciklus alatt, mindig várjon, amíg a készülék befejezte a ciklust, és üres. Amikor visszahelyezi a szivattyú fedelét, győződjön meg arról, hogy megfelelően rászorította, nem szivárog, és kisgyermek nem tudja azt eltávolítani.

A vízbevezető szűrők tisztítása



Ha a készülék nem szív vizet, sokáig tart, mire megtelik vízzel, az indítógomb sárgán villog vagy a kijelző (ha van) erre vonatkozó hibaüzenetet jelenít meg (további információkért lásd a "Mit tegyek, ha..." című részt), ellenőrizze, hogy nincs-e dugulás a vízbevezető szűrőknél.

A vízbevezető szűrők tisztítása:

1. Zárja el a vízcsapot.
2. Csavarja le a csövet a csapról.
3. Tisztítsa meg a csőben lévő szűrőt egy kemény sörtéjű kefével.
4. Csavarja vissza a csövet a csapra. Ügyeljen rá, hogy a csatlakozás szoros legyen.

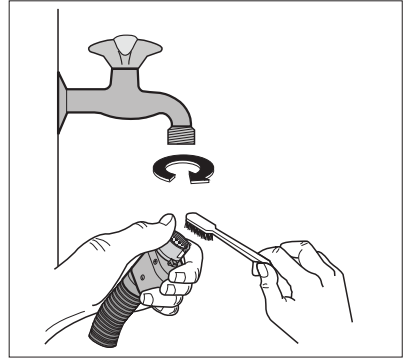

5. Csavarja le a csövet a gépről. Tartson a közelben egy törlőruhát, mert némi víz kifolyhat.
6. Tisztítsa meg a szelepban lévő szűrőt egy kemény sörtéjű kefével vagy egy ruhadarabbal.

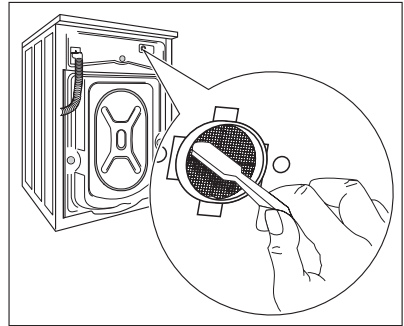

7. Csavarja vissza a csövet a gépre, és ügyeljen arra, hogy a csatlakozás szoros legyen.
8. Nyissa ki a vízcsapot.

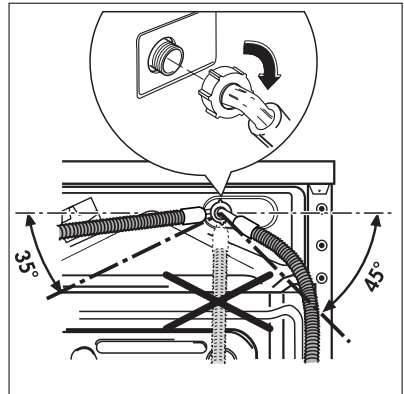

Fagyveszély

Ha a gépet olyan helyen állították fel, ahol a hőmérséklet $0\text{ }^{\circ}\text{C}$ alá süllyedhet, a következők szerint járjon el:

1. Zárja el a vízcsapot, és csavarja le a befolyócsövet a csapról;
2. Helyezze a szivattyú kivezető csövének a végét és a befolyócső végét a padlózatra elhelyezett edénybe, és vezesse ki a vizet;
3. Csavarja vissza a befolyócsövet, és helyezze vissza a helyére a szivattyú kivezető csövét, ügyelve arra, hogy lezárja az erre szolgáló dugóval.

Ezen műveletek elvégzésével a gépben maradt víz kifolyik, ezzel elkerülhető a jégképződés, és így a készülék károsodása.

Amikor ismét üzembe helyezi a gépet, győződjön meg arról, hogy a környezeti hőmérséklet meghaladja a 0 °C-ot.

Víz kiürítése szükség esetén

Ha a gép nem üríti ki a vizet, a következőket kell tenni:

1. Húzza ki a dugót a konnektorból.
2. Zárja el a vízcsapot.
3. Szükség esetén várja meg, amíg a mosóvíz kihűl.
4. Nyissa ki a szivattyúnál lévő ajtót.
5. Tegyen egy edényt a padlózatra, és helyezze bele a kivezető cső végét. Vegye le róla a dugót. A víz a gravitáció miatt belefolyik az edénybe. Amikor az edény megtelik, tegye vissza a sapkát a csőre. Ürítse ki az edényt. Addig ismétlje ezt az eljárást, amíg még folyik víz a gépből.
6. Ha szükséges, a fent leírt módon tisztítsa meg a szivattyút.
7. Tegye vissza a dugót, és akassza vissza a kivezető csövet;
8. Csavarja vissza a szivattyút, és csukja be az ajtót.

MIT TEGYEK, HA...

Bizonyos problémák az egyszerű karbantartás hiánya vagy mulasztások miatt következnek be, ezek szerelő hívása nélkül is könnyen orvosolhatók.

Kérjük, a helyi szerviz megkeresése előtt végezze el az alább felsorolt ellenőrzéseket.

Előfordulhat, hogy a gép működése közben **yellow** a **7** gomb sárga jelzőfénye villogni kezd, és a következő riasztási kódok egyike megjelenik a kijelzőn, és ezzel egy időben hangjelzés hallható 20 másodpercenként, jelezve, hogy a gép nem működik:

- **E10** : baj van a vízellátással
- **E20** : baj van a víz elvezetésével
- **E40** : nyitott ajtó
- **EFO** : Túlcsondulásgátló rendszer bekapcsol

A probléma megszüntetését követően nyomja meg a **7** gombot a program újraindításához. Ha a probléma az összes ellenőrzés után is fennáll, forduljon a lakhelye szerinti szakszervizhez.

Hibajelenség	Lehetséges ok/Megoldás
<p>A mosógép nem indul el:</p>	<p>Az ajtó nincs becsukva. E40</p> <ul style="list-style-type: none"> • Zárja be jól az ajtót. <p>A hálózati kábel csatlakozódugója nincs megfelelően csatlakoztatva a hálózati aljzatba.</p> <ul style="list-style-type: none"> • Dugja a csatlakozódugaszt a hálózati aljzatba. <p>Nincs feszültség a hálózati aljzatban.</p> <ul style="list-style-type: none"> • Ellenőrizze lakásában az elektromos hálózatot. <p>A főbiztosíték kiégett.</p> <ul style="list-style-type: none"> • Cserélje ki a biztosítékot. <p>A programkapcsoló nincs a megfelelő pozícióban és a nem nyomta meg a 7 gombot.</p> <ul style="list-style-type: none"> • Forgassa el a programkapcsolót, és nyomja meg a ismét 7 gombot. <p>Késleltetett indítás van beállítva.</p> <ul style="list-style-type: none"> • Ha a ruhaneműt azonnal ki kell mosni, törölje a késleltetett indítást. <p>A Gyermekbiztonsági zár be van kapcsolva.</p> <ul style="list-style-type: none"> • Kapcsolja ki a gyermekbiztonsági zárat.
<p>A gép nem szív be vizet:</p>	<p>A vízcsap zárva van. E10</p> <ul style="list-style-type: none"> • Nyissa ki a vízcsapot. <p>A befolyócső összenyomódott vagy megtört. E10</p> <ul style="list-style-type: none"> • Ellenőrizze a befolyócső csatlakozását. <p>Eltömődött a befolyócsőben lévő szűrő vagy a bemenő szelep szűrője. E10</p> <ul style="list-style-type: none"> • Tisztítsa meg a vízbevezető szűrőket (további részletekért lásd "A vízbevezető szűrők tisztítása" című részt). <p>Az ajtó nincs jól becsukva. E40</p> <ul style="list-style-type: none"> • Zárja be jól az ajtót.
<p>A készülék vizet vesz fel, de rögtön ki is üríti:</p>	<p>A kifolyócső vége túl alacsonyan van.</p> <ul style="list-style-type: none"> • Olvassa el «A víz leeresztése» fejezet idevonatkozó bekezdését.

Hibajelenség	Lehetséges ok/Megoldás
<p>A gép nem ereszt le a vizet, és/vagy nem centrifugál:</p>	<p>A kifolyócső összenyomódott vagy megtört. <i>EZO</i></p> <ul style="list-style-type: none"> • Ellenőrizze a kifolyócső csatlakozását. <p>Eldugult a leeresztő szűrője. <i>EZO</i></p> <ul style="list-style-type: none"> • Tisztítsa meg a lefolyószűrőt. <p>Olyan opciót vagy programot választott, melynek végén a víz a dobban marad, vagy amely az összes centrifugálási fázist mellőzi.</p> <ul style="list-style-type: none"> • Válassza a szivattyúzás vagy a centrifugálás programot. <p>A ruhanemű eloszlása a dobban nem egyenletes.</p> <ul style="list-style-type: none"> • Rendezze át a ruhaneműt.
<p>Víz van a padlózaton:</p>	<p>Túl sok mosószert vagy nem megfelelő mosószert (túl sok hab keletkezik) használ a mosáshoz .</p> <ul style="list-style-type: none"> • Csökkentse a mosószert mennyiségét, vagy használjon másikat. <p>Ellenőrizze, hogy a befolyócső valamelyik illesztésnél nem szivárogo-e. Ezt nem mindig lehet könnyen meglátni, mivel a víz a csövön folyik le; ellenőrizze, hogy nem páras-e.</p> <ul style="list-style-type: none"> • Ellenőrizze a befolyócső csatlakozását. <p>Megsérült a kifolyócső.</p> <ul style="list-style-type: none"> • Cserélje ki egy újjal. <p>A vészleeresztő csőre nem tették vissza a dugót, vagy a szűrőt nem megfelelően csavarták be a tisztítás után.</p> <ul style="list-style-type: none"> • Tegye vissza a kupakot a vészürítő csőre, vagy csavarja be teljesen a szűrőt.

Hibajelenség	Lehetséges ok/Megoldás
<p>A mosás eredménye nem kielégítő:</p>	<p>Túl kevés vagy nem megfelelő mosószert használt.</p> <ul style="list-style-type: none"> Növelje a mosószert mennyiségét, vagy használjon másikat. <p>Mosás előtt nem kezelte a makacs foltokat.</p> <ul style="list-style-type: none"> A makacs foltok kezelésére használjon a kereskedelemben kapható termékeket. <p>Nem a megfelelő hőmérsékletet választotta ki.</p> <ul style="list-style-type: none"> Ellenőrizze, hogy a megfelelő hőmérsékletet választotta-e. <p>Túl sok ruhát tett a készülékbe.</p> <ul style="list-style-type: none"> Helyezzen kevesebb ruhaneműt a dobba.
<p>Nem nyílik ki az ajtó:</p>	<p>A program még mindig fut.</p> <ul style="list-style-type: none"> Várja meg a mosási ciklus végét. <p>Az ajtózársz még nem oldott ki.</p> <ul style="list-style-type: none"> Várjon, amíg az ajtó szimbólum 9.5 kialszik. <p>Víz van a dobban.</p> <ul style="list-style-type: none"> A víz kiürítéséhez válassza a szivattyúzás vagy a centrifugálás programot.
<p>A gép vibrál vagy zajos:</p>	<p>A szállításhoz használt csavarokat és a csomagolást nem távolította el.</p> <ul style="list-style-type: none"> Ellenőrizze, hogy a készülék üzembe helyezése megfelelő-e. <p>Nem állította be megfelelően a lábakat</p> <ul style="list-style-type: none"> Ellenőrizze, hogy a készülék szintezése megfelelő-e. <p>A ruhanemű eloszlása a dobban nem egyenletes.</p> <ul style="list-style-type: none"> Rendezze át a ruhaneműt. <p>Lehet, hogy túl kevés ruhanemű van a dobban.</p> <ul style="list-style-type: none"> Helyezzen be több ruhaneműt.

Hibajelenség	Lehetséges ok/Megoldás
Későn indul a centrifugálás, illetve a gép egyáltalán nem centrifugál:	<p>Az elektronikus kiegyensúlyozó rendszer megszakította a centrifugálást, mert a ruhanemű eloszlása a dobban nem volt egyenletes. A ruhanemű egyenletes elosztása a dob ellenkező irányba való forgatásával történik. Az egyensúly helyreállításához és a megfelelő centrifugálás beindításához lehet, hogy ezt többször meg kell ismételni. Ha néhány perc elteltével sem oszlik el megfelelően a ruhanemű, akkor a gép nem végzi el a centrifugálást.</p> <ul style="list-style-type: none"> Rendezze át a ruhaneműt. <p>A töltet túl kicsi.</p> <ul style="list-style-type: none"> Tegyen be további darabokat, kézzel rendezze el újra a töltetet, majd válassza ki a centrifugálás programot.
A gép szokatlan zajt bocsát ki:	<p>A gépbe szerelt motor más hagyományos motortípusokhoz képest szokatlan zajt ad ki. Az új típusú motor lágyabb indítást biztosít, a ruhaneműt pedig egyenletesebben osztja el centrifugálás közben a dobban, ugyanakkor a készülék számára fokozott stabilitást nyújt.</p>
Nem látható víz a dobban:	<p>A modern technológián alapuló mosógépek rendkívül hatékonyan üzemelnek, nagyon kevés vizet használnak fel, ami a teljesítményüket nem befolyásolja.</p>
A kijelzőn riasztási kód látható <i>EFO</i> :	<p>A túlsordulásgátló rendszer bekapcsolt.</p> <ul style="list-style-type: none"> Húzza ki a csatlakozót a konnektorból, zárja el a vízcsapot, és forduljon Márkaszervizhez.

Ha nem sikerül kijavítania vagy meghatározni a problémát, forduljon szakszervizhez. A telefonálás előtt jegyezze fel a gép típusát, gyári számát és a vásárlás időpontját, mert ezeket a szakszerviz kérni fogja Öntől.

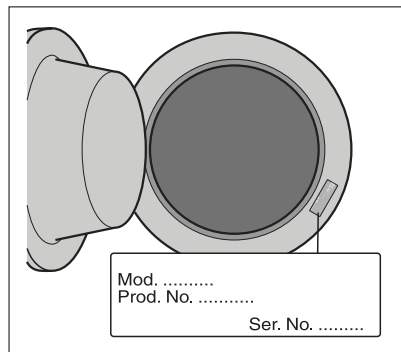

MŰSZAKI ADATOK

Márkajelzés	AEG-Electrolux	
Forgalmazó neve	Electrolux Lehel Kft 1142 Budapest Erzsébet kir.-né útja 87	
Modellnév	L 74950 A3	
	Mértékegység	
Energiaosztály	(tartomány: A – G , ahol A –a leg-hatékonyabb és G –a legkevésbé hatékony)	A
Energiafogyasztás kWh-ban, normál, 60°C-os pamut program használatával	(a tényleges energiafogyasztás a készülék használati módjától függ)	1.03
Mosási hatékonyság	(tartomány: A – G , ahol A – a leg-hatékonyabb G – a legkevésbé hatékony)	A
Centrifugálási hatékonyság	(tartomány: A – G , ahol A – a leg-hatékonyabb, G – a legkevésbé hatékony)	A
Maradék nedvesség normál 60°C-os pamut programnál.	%	44
Maximális centrifugálási sebesség 60 C-os pamut programnál	ford./perc	1400
Mosási töltet normál, 60°C-os pamut program esetében	kg	8
Vízfogyasztás normál, 60°C-os pamut program esetében	liter	57
Programidő normál, 60°C-os pamut program esetében	perc	190
200 mosás átlagos éves energiafogyasztása normál, 60°C hőmérsékletű pamut program esetében	kW (becsült éves vízfogyasztás 4 tagú család esetén)	206
200 mosás átlagos éves vízfogyasztása normál 60° C hőmérsékletű pamut program esetében	liter (becsült éves vízfogyasztás 4 tagú család esetén)	11400
Mosóprogram zajszintje normál, 60°C-os pamut program esetében	dB/A	49

Centrifuga zajszintje normál, 60°C-os pamut program esetében	dB/A	77
--	------	----

FOGYASZTÁSI ÉRTÉKEK

Program	Energiafogyasztás (KWh)	Vízfogyasztás (liter)	Program időtartama (perc)
Fehér pamut 95°	2.5	62	A programok időtartamára vonatkozóan, kérjük, nézze meg a kezelőpannel kijelzőjét.
Pamut 60°	1.7	63	
Pamut energiatakarékos program 60° ¹⁾	1.03	57	
Pamut 40°	0.97	62	
Műszál 40°	0.55	51	
Kényes anyagok 40°	0.54	67	
Gyapjú/Kézi mosás 30°	0.3	64	

1) A "Pamut energiatakarékos program" 60°C-on, 8 kg töltettel az energiatakarékosági címkén szereplő adatok referenciaprogramja az EGK 92/75 sz. szabványának megfelelően.



A táblázatban látható energiafogyasztási adatok csupán tájékoztató jellegűek, azok a mosásra váró ruha mennyiségétől, típusától, a víz alaphőmérsékletétől és a környezeti hőmérséklettől függően változhatnak.

SZERELÉSI ÚTMUTATÓ

ÜZEMBE HELYEZÉS

Kicsomagolás

A készülék használata előtt távolítsa el a szállításhoz használt csavarokat és a csomagolóanyagot.

Javasoljuk, hogy minden szállításhoz használt eszközt őrizzen meg esetleges későbbi szállítások idejére.

1. Miután eltávolított minden csomagolást, óvatosan fektesse a gépet a hátlapjára, és távolítsa el a mosógép alján található polisztirol blokkot.

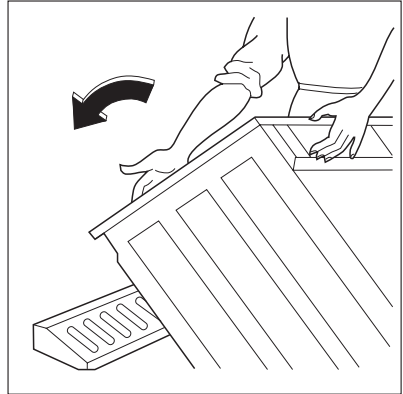

2. Vegye ki a hálózati tápkábelt és a kifolyócsövet a készülék hátlapján lévő csőtartókból.

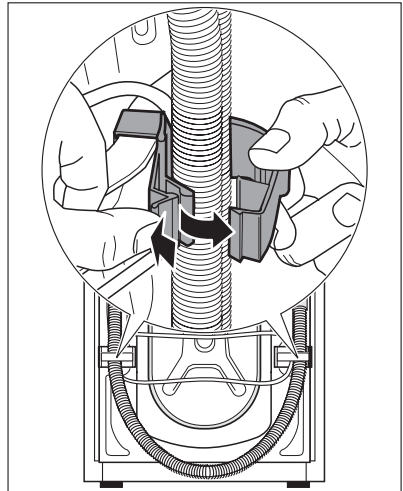

3. Csavarja ki a három csavart a mosógéphez mellékelt kulccsal.

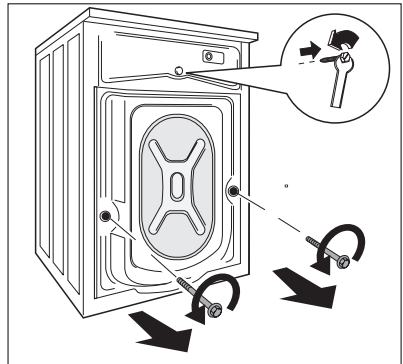

4. Csúsztassa ki az ott található műanyag távtartókat.

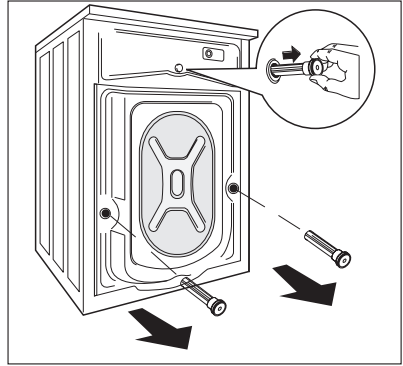

5. Nyissa ki a kerek ajtót, vegye ki a befolyócsövet a dobból, és távolítsa el a polisztirolelemet, amely az ajtó tömítésére van ragasztva.

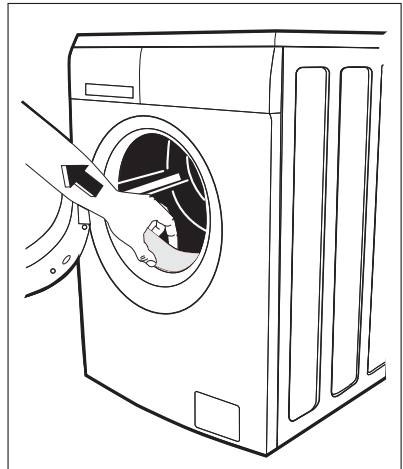

6. Dugaszolja be a kisebb felső lyukat és a két nagyot a megfelelő műanyag dugaszokkal, amelyek a kezelési kézikönyvet tartalmazó zacskóban vannak.
7. Csatlakoztassa a befolyócsövet a "Vízellátás" c. részben leírtaknak megfelelően.

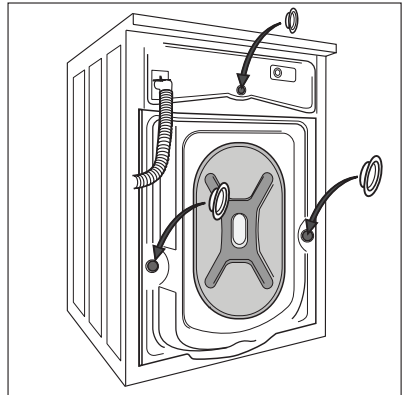

Elhelyezés és vízszintezés

A gépet egy kemény, egyenletes padlófelületen kell elhelyezni.

Győződjön meg arról, hogy a gép körül a levegő áramlását ne akadályozza szőnyeg, padlószőnyeg stb.

Mielőtt kis csempékre helyezné, fedtesen le egy gumiszőnyeget.

Ne próbálja meg úgy kiegyenlíteni a padlózatot esetleges egyenetlenségeit, hogy a gép alá kartont, fát vagy hasonló anyagokat helyez.

Ha a készüléket mindenképpen egy gáztűzhely vagy egy széntüzelésű kályha közelében kell elhelyezni, egy olyan szigetelő panelt kell elhelyezni a két készülék közé, amelynek a tűzhely vagy a kályha felé néző oldalát alumíniumfólia borítja.

A készüléket tilos olyan helyen üzembe helyezni, ahol a hőmérséklet 0°C alá csökkenhet.

A befolyócsövön és a kifolyócsövön nem lehetnek törések.

Kérjük, győződjön meg arról, hogy a készülék beszerelése után könnyen hozzáférhető a szervizszakember számára, ha javításra lenne szükség.

Vízszintezze be gondosan a gépet a szabályozható lábak be- vagy kicsavarásával. Ne helyezzen a gép alá kartont, fát vagy hasonló anyagot a padlózatot esetleges szinteltérésének a kiegyenlítésére.

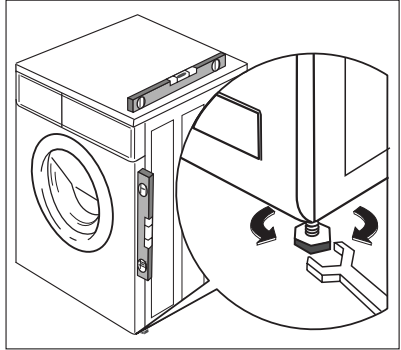

Vízellátás

Egy befolyócső mellékelve van, és az a mosógép dobjában található.

A készüléket a hidegvízvezetékhez kell csatlakoztatni.

Ne használjon más, korábbi mosógépről származó befolyócsövet a vízvezetékhez való csatlakozásra.

1. Nyissa ki a kerek ajtót, és vegye ki a befolyócsövet.
2. Csatlakoztassa a csövet a csatlakozóelemmel a mosógéphez.

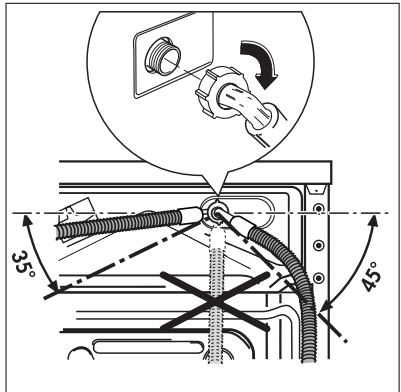

Ne helyezze el a befolyócsövet lefelé.

A vízcsap helyzetétől függően a csövet balra vagy jobbra vezesse el.

3. A szorítógyűrű meglazításával állítsa be helyesen a csövet. Miután beállította a befolyócsövet, ügyeljen arra, hogy megszorítsa ismét a szorítógyűrűt a szivárgások megelőzése érdekében.
4. Csatlakoztassa a befolyócsövet egy 3/4"-os csavarmentes csaphoz. Mindig a készülékhez mellékelt csövet használja.

A befolyócsövet nem szabad meghosszabbítani. Ha a cső túl rövid lenne, és nem óhajtja a csapot áthelyezni, egy másik, erre a célra szolgáló hosszabb, komplett csövet kell venni.

Az üzembe helyezést a helyi vízügyi és építési szabályozások előírásainak megfelelően kell elvégezni. Nézze meg a készülék biztonságos üzemeltetéséhez szükséges minimális víznyomást a "Műszaki adatok" című fejezetben.

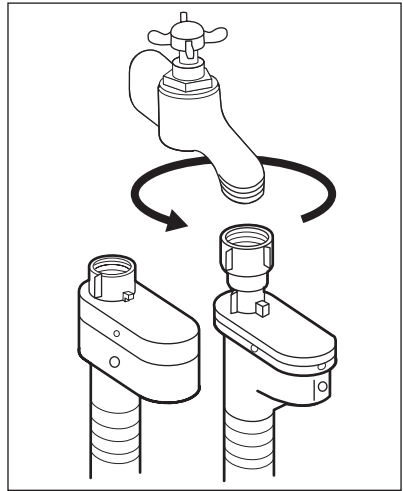

Aquastop eszköz

A befolyócső aquastop eszközzel van felszerelve, amely védelmet nyújt a csőből való vízszivárgás okozta károk ellen, amely szivárgások a cső természetes elöregedése miatt alakulhatnak ki. Ezt a hibát egy piros szektor jelzi az "A" ablakban. Amennyiben ez történik, zárja el a vízcsapot, és forduljon a szervizközponthoz, hogy cseréljék ki a csövet.

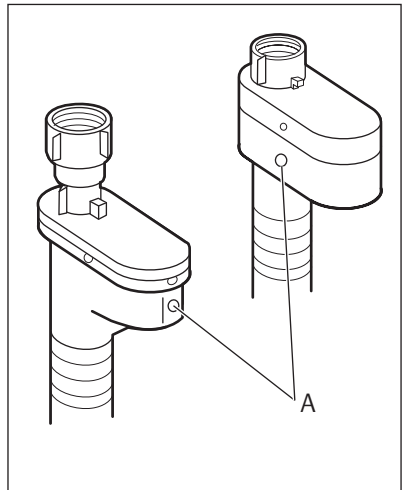

Vízkezelés

A kifolyócsövet három különböző módon lehet elhelyezni:

1. **A mosdókagyló szélére helyezve a géphez mellékelt műanyag könyökcső segítségével.**

Ez esetben fontos, hogy a cső meghajlított része vízleeresztés közben ne csússzon le a peremről.

Ennek érdekében a csaphoz vagy a falhoz rögzítheti azt (például egy darab spárgával).

2. **A mosdókagyló kivezetésének egyik leágazásához csatlakoztatva.** Ennek a leágazásnak a szagelzáró fölött kell elhelyezkednie oly módon, hogy a cső könyök része legalább 60 cm-re legyen a talajtól.
3. **Vízlefolyó hálózatra**, ahol a bekötésnek legalább 60 és legfeljebb 90 cm magasan kell elhelyezkednie.

A kifolyócső végének mindig levegőznie kell, azaz a lefolyócső belső átmérőjének meg kell haladnia a kifolyócső külső átmérőjét. A kifolyócsövön nem lehetnek törések.

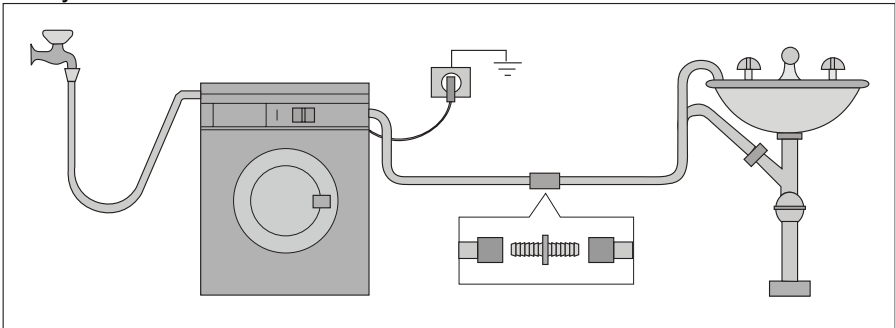
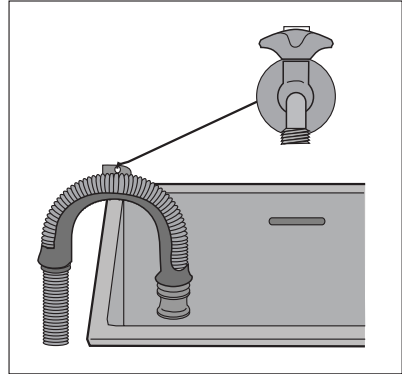

A kifolyócső hossza nem haladhatja meg a maximális 4 métert. További kifolyócsövet és illesztőelemet a helyi szervizben szerezhet be.

ELEKTROMOS CSATLAKOZTATÁS

Az elektromos csatlakoztatásra vonatkozó információk a készülék ajtajának belső szélén lévő adattáblán található.

Ellenőrizze, hogy lakóhelyének hálózata alkalmas-e a szükséges maximális terhelés elviselésére, figyelembe véve a többi használatban lévő készüléket is.



VIGYÁZAT

A gépet földelt aljzathoz csatlakoztassa!



VIGYÁZAT

A gyártó semminemű felelősséget nem vállal a fenti biztonsági szabályok be nem tartásából adódó károk, illetve sérülések esetén.

**VIGYÁZAT**

Az elektromos kábel a gép üzembe helyezése után legyen könnyen hozzáférhető.

**VIGYÁZAT**

Amennyiben a tápvezetéket ki kell cserélni, azt egy szakszerviznek kell elvégeznie.

KÖRNYEZETVÉDELMI TUDNIVALÓK

A terméken vagy a csomagoláson található  szimbólum azt jelzi, hogy a termék nem kezelhető háztartási hulladékként. Ehelyett a terméket el kell szállítani az elektromos és elektronikai készülékek újrahasznosítására szakosodott megfelelő begyűjtő helyre. Azzal, hogy gondoskodik ezen termék helyes hulladékba helyezéséről, segít megelőzni azokat, a környezetre és az emberi egészségre gyakorolt potenciális kedvezőtlen következményeket, amelyeket ellenkező esetben a termék nem megfelelő hulladékkezelése okozhatna. Ha részletesebb tájékoztatásra van szüksége a termék újrahasznosítására vonatkozóan, kérjük, lépjen kapcsolatba a helyi önkormányzattal, a háztartási hulladékok kezelését végző szolgálattal vagy azzal a bolttal, ahol a terméket vásárolta.

Csomagolóanyagok

A  jelzéssel ellátott anyagok újrahasznosíthatók.

>PE<=polietilén

>PS<=polisztirol

>PP<=polipropilén

Annak érdekében, hogy újrahasznosításra kerüljenek, a megfelelő helyre (vagy tartályokba) kell őket elhelyezni.

Környezetvédelmi tanácsok

Ha takarékoskodni szeretne a vízzel, energiával, és hozzá szeretne járulni a környezet védelméhez, az alábbi ötleteket ajánljuk a figyelmébe:

- A normál szennyezettségű ruhaneműt előmosás nélkül is kimoshatja, mert így mosószert, vizet és időt takarít meg (és egyben védi a környezetet!).
- A gép gazdaságosabban üzemel, ha teljesen meg van töltve.
- Megfelelő előkezeléssel a foltok és a korlátozott mértékű szennyezettség eltüntethetők; a ruhanemű ekkor alacsonyabb hőfokon is kimosható.
- A mosószert a víz keménységi foka, a szennyezettség mértéke és a mosni kívánt ruhanemű mennyisége szerint adagolja.

Ďakujeme Vám, že ste si vybrali jeden z našich vysokokvalitných výrobkov.

Aby bola zabezpečená optimálna a spoľahlivá výkonnosť spotrebiča, prečítajte si, prosím, pozorne tento návod na používanie. Pomôže vám dokonale a efektívne orientovať sa vo všetkých procesoch. Aby ste do návodu mohli nahladiť vždy, keď to budete potrebovať, odporúčame vám uložiť ho na bezpečnom mieste. Prosím, odovzdajte ho aj prípadnému ďalšiemu vlastníkovi spotrebiča.

Prajeme vám veľa radosti z vášho nového spotrebiča.

OBSAH

PREVÁDZKOVÉ POKYNY	42	Nastavte POSUNUTÝ ŠTART (tlačidlo 8)	51
BEZPEČNOSTNÉ POKYNY	42	Zmena voliteľnej funkcie alebo prebiehajúceho programu	52
Všeobecné bezpečnostné pokyny	42	Prerušenie programu	52
Inštalácia	43	Zrušenie programu	52
Použitie	43	Otvorenie dvierok po spustení programu	52
Bezpečnosť detí	43	Po ukončení programu	52
POPIS VÝROBKU	44	PRACIE PROGRAMY	53
Zásuvka dávkovača pracích prostriedkov	45	UŽITOČNÉ RADY A TIPY	57
OVLÁDACÍ PANEL	45	Triedenie bielizne	57
Displej	46	Pred vložením bielizne	58
PRVÉ POUŽITIE	47	Odstraňovanie škvŕn	58
ÚPRAVA PODĽA OSOBNÝCH POTRIEB	47	Pracie prostriedky a prídavné prostriedky	58
Zvukové signály	47	Množstvo pracieho prostriedku potrebné na pranie	59
Detská poistka	48	Stupne tvrdosti vody	59
KAŽDODENNÉ POUŽÍVANIE	48	OŠETROVANIE A ČISTENIE	59
Vložte bielizeň	48	Odstraňovanie vodného kameňa	59
Pridajte prací a avivážny prostriedok	48	Po každom praní	59
Nastavte želaný program pomocou voliča programu (1)	49	Program prania na údržbu práčky	59
Nastavte želanú TEPLOTU (Tlačidlo 2)	49	Čistenie vonkajšieho povrchu práčky	60
Vyberte možnosti RÝCHLOSŤ		Zásuvka dávkovača pracích prostriedkov	60
ODSTREĎOVANIA, NOČNÝ CYKLUS alebo		Bubon práčky	60
PLÁKANIE STOP (tlačidlo 3)	49	Tesnenie dvierok	61
Tlačidlá možností programov	50	Vypúšťacie čerpadlo	61
Možnosť PREDPIERANIE	50	Čistenie filtrov v prívodnej hadici	63
Možnosť ŠKVRNY	50	Ochranné opatrenia pred zamrznutím	64
Možnosť ŠETRNE	51	Pohotovostné vypustenie vody	64
Možnosť EXTRA PLÁKANIE (prídavné plákanie)	51	ČO ROBIŤ, KEĎ...	64
Nastavte možnosť ÚSPORA ČASU (Tlačidlo 6)	51	TECHNICKÉ ÚDAJE	67
Nastavte ŠTART/PRERUŠENIE (tlačidlo 7)	51	SPOTREBA	68

POKYNY PRE INŠTALÁCIU	68	Vypúšťanie vody	72
INŠTALÁCIA	68	ZAPOJENIE DO ELEKTRICKEJ SIETE	73
Rozbalenie	68	OCHRANA ŽIVOTNÉHO PROSTREDIA	74
Umiestnenie a vyrovnanie do vodorovnej polohy	71	Obalový materiál	74
Prívod vody	71	Ekologické rady	74
Zariadenie proti vytopeniu Water-stop	72		

Zmeny vyhradené

PREVÁDZKOVÉ POKYNY

BEZPEČNOSTNÉ POKYNY

 Pozorne si prečítajte tento návod a uchovajte ho pre budúce použitie.

- Váš spotrebič zodpovedá požiadavkám noriem a právnym požiadavkám na bezpečnosť spotrebičov. Ako výrobcovia však považujeme za svoju povinnosť poskytnúť vám nasledujúce poznámky k bezpečnosti.
- Je nanajvýš dôležité, aby ste si návod odložili a mohli doň nahliadnuť aj v budúcnosti. Ak by ste spotrebič predali alebo prenechali inému používateľovi, odovzdajte ho aj s návodom, aby sa nový vlastník mohol oboznámiť s funkciami spotrebiča a príslušnými varovaniami.
- Pred inštaláciou alebo používaním spotrebiča si návod MUSÍTE pozorne prečítať.
- Pred prvým zapnutím spotrebiča skontrolujte, či nebol počas prepravy poškodený. Nikdy nezapájajte poškodený spotrebič. Ak je spotrebič poškodený, oznámte to čo najskôr predajcovi.
- Ak bol spotrebič dodaný v zimných mesiacoch, keď sú teploty pod nulou: Pred prvým použitím nechajte spotrebič stáť 24 hodín v izbovej teplote.

Všeobecné bezpečnostné pokyny

- Je nebezpečné upravovať technické vlastnosti alebo akýmkoľvek iným spôsobom sa pokúšať o zmeny na tomto spotrebiči.
- Počas programov s vysokou teplotou sa sklo na dverkách môže veľmi zohriať. Nedotýkajte sa ho!
- Dbajte na to, aby malé domáce zvieratá a deti nevliezli do bubna. Ak tomu chcete predísť, pred použitím bubna skontrolujte.
- Predmety ako mince, sponky, ihly, skrutky, kamene alebo iné tvrdé a ostré predmety môžu spôsobiť vážne poškodenie a preto sa nesmú dostať do vnútra spotrebiča.
- Používajte iba odporúčané množstvá avivážnych a pracích prostriedkov. Nadmerné dávkovanie môže spôsobiť poškodenie tkanín. Dodržiavajte množstvá odporúčané výrobcom.
- Malé kusy bielizne, ako ponožky, stuhy, opasky a pod. perte vo vrecku na pranie alebo v obliečke vankúša, pretože by sa mohli dostať do priestoru medzi bubnom a vnútornou časťou práčky.
- V práčke neperte odevy s kosticovou výstužou, neobrušené, ani natrhnuté odevy.

- Po použití spotrebič vždy odpojte od elektrickej siete, zatvorte jeho prírodný vodovodný ventil a vyčistite ho.
- Za žiadnych okolností sa nepokúšajte opraviť spotrebič sami. Opravy vykonané nezaškolenými osobami môžu spôsobiť zranenia alebo vážne poruchy spotrebiča. Zavolajte najbližšie servisné stredisko. Vždy trvajte na použití originálnych náhradných dielov.

Inštalácia

- Spotrebič je ťažký. Pri jeho premiestňovaní dávajte veľký pozor.
- Po vybalení spotrebiča skontrolujte, či nie je poškodený. Ak máte nejaké pochybnosti, spotrebič nepoužívajte a spojte sa s predajcom.
- Pred používaním spotrebiča musíte odstrániť všetky časti obalu a prepravné skrutky. Pri nedodržaní týchto pokynov hrozí vážne poškodenie spotrebiča a iných vecí v domácnosti. Pozrite si príslušnú časť návodu na použitie.
- Po ukončení inštalácie skontrolujte, či spotrebič nestojí na prírodnej alebo odtokovej hadici a či pracovná doska spotrebiča nestláča prírodný elektrický kábel.
- Ak je spotrebič umiestnený na koberci, upravte nožičky tak, aby pod spotrebičom mohol voľne prúdiť vzduch.
- Po inštalácii vždy skontrolujte, či z hadíc neuniká voda a či sú správne zapojené.
- Ak je spotrebič nainštalovaný na mieste, kde by mohol byť vystavený mrazu, prečítajte si, prosím, kapitolu "nebezpečenstvo zamrznutia".
- Všetky vodoinštalčné práce potrebné pri inštalácii spotrebiča musí vykonať kvalifikovaný inštalatér alebo zaškolená osoba.
- Všetky elektrické zapojenia potrebné pri inštalácii spotrebiča musí vykonať kvalifikovaný elektrikár alebo zaškolená osoba.

Použitie

- Tento spotrebič je navrhnutý iba na použitie v domácnosti. Môže sa používať iba na účely, pre ktoré bol navrhnutý.
- Perte iba bielizeň určenú na pranie v práčke. Dodržiavajte pokyny na visačke.
- Spotrebič nepreplňajte. Pozrite tabuľku s programami prania.
- Pred praním skontrolujte, či sú všetky vrecká prázdne a či sú gombíky a zipsy zapnuté. V práčke neperte rozstrapkané alebo natrhnuté kusy bielizne a škvrny od farby, atramentu, hrdze a tuku odstráňte ešte pred praním. Podprsienky s kosticami sa NESMÚ prať v práčke.
- Odevy, ktoré sa dostali do kontaktu s prchavými ropnými látkami, sa nesmú prať v práčke. Pri použití prchavých čistiadiel dávajte pozor a skontrolujte, či sa čistiadlá z odevov odstránili, až potom ich vložte do práčky.
- Nikdy nevyťahujte zástrčku zo sieťovej zásuvky ťahaním za kábel; vždy držte zástrčku.
- Práčku nikdy nepoužívajte, ak je poškodený jej prírodný elektrický kábel alebo je poškodený ovládací panel, pracovný povrch alebo základňa tak, že umožňujú prístup k vnútru práčky.

Bezpečnosť detí

- Tento spotrebič nie je určený na použitie pre osoby (vrátane detí) so zníženými mentálnymi, fyzickými alebo senzorickými schopnosťami, nedostatočnými skúsenosťami a vedomosťami, ak nie je zabezpečený dohľad alebo poučenie o používaní spotrebiča zo strany osoby zodpovednej za ich bezpečnosť.
- Časti obalu (napr. plastová fólia, polystyrén) môžu byť pre deti nebezpečné, hrozí nebezpečenstvo udusení! Uskladňujte ich mimo dosahu detí.
- Všetky pracie prostriedky skladujte na bezpečnom mieste, kde k nim deti nebudú mať prístup.

- Dbajte, aby deti ani domáce zvieratá neliezli do bubna. Aby sa predišli uviaznutiu detí alebo zvierat v bubne práčky, je spotrebič vybavený špeciálnym zariadením. Aby ste toto zariadenie aktivovali, otočte gombík (bez stlačenia) vnútri dvierok doprava tak, aby bol zárez vo vodorovnej polohe. Ak je to potrebné, použite mincu. Toto zariadenie vyradíte z činnosti a obnovíte možnosť zatvárania dverí otočením tlačidla doľava, aby drážka bola vo zvislej polohe.

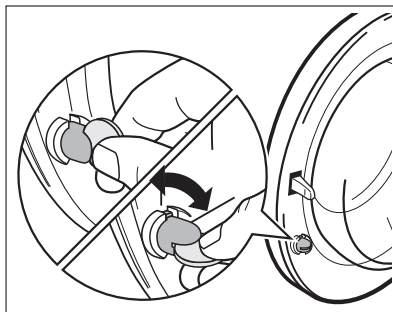

POPIS VÝROBKU

Táto nová automatická práčka spĺňa všetky požiadavky na moderné pranie bielizne s nízkou spotrebou vody, energie a pracieho prostriedku. Systém NEW JET umožňuje úplné využitie pracieho prostriedku, znižuje spotrebu vody a šetrí tak energiu.

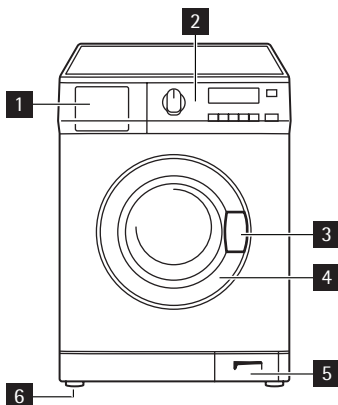

- 1 Zásuvka dávkovača pracích prostriedkov
- 2 Ovládací panel
- 3 Rukoväť na otvorenie dvierok
- 4 Typový štítok
- 5 Vypúšťacie čerpadlo
- 6 Nastaviteľné nožičky

Zásuvka dávkovača pracích prostriedkov

 Priehradka na **predpierací prostriedok**. Predpierací prostriedok sa pridáva na začiatku pracieho programu.

 Priehradka na práškový alebo tekutý prací prostriedok používaný pri **hlavnom** praní.

 Priehradka na **tekuté prísady** (avivážny prípravok, škrob).

 Priehradka na čistič škvŕn používaný pri hlavnom praní s možnosťou **STAIN** (Škvŕny).

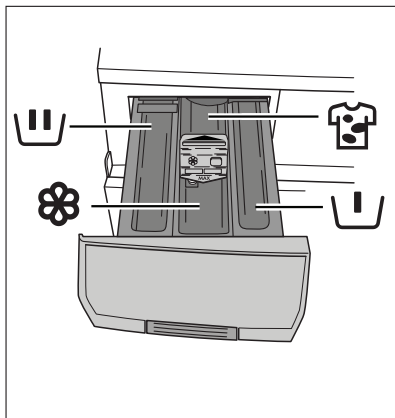

OVLÁDACÍ PANEL

 Dolu je obrázok ovládacieho panelu. Zobrazuje volič programov a taktiež tlačidlá a displej. Na nasledujúcich stranách budú označené príslušnými číslicami.

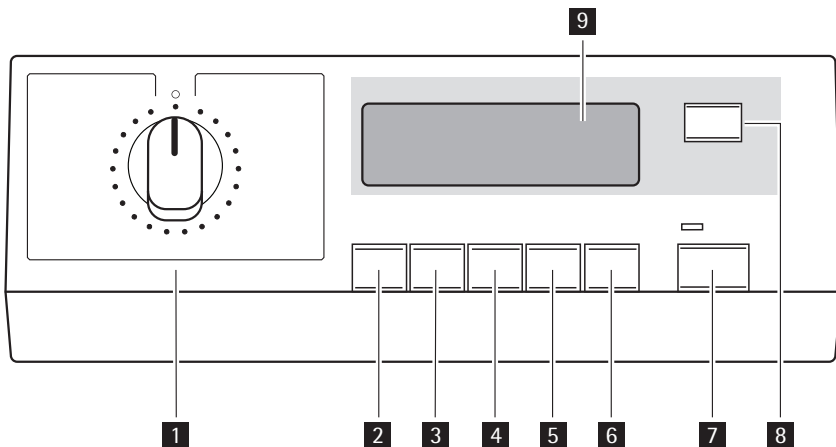

- 1** Programátor
- 2** Tlačidlo TEPLOTA
- 3** Tlačidlo zníženia RÝCHLOSTI ODS TREĎOVANIA
- 4** Tlačidlo VOLITELNÝCH FUNKCIÍ
- 5** Tlačidlo OK
- 6** Tlačidlo ÚSPORA ČASU
- 7** Tlačidlo ŠTART/PAUZA

8 Tlačidlo POSUNUTÝ ŠTART**9** Displej

Tabuľka s popisom symbolov

	Bavlna/ľan		Hygiena		Džínsy
	Syntetika		Jednoduché žehlenie		Jemná bielizeň
	Viskóza		Šetrné plákania		Odčerpávanie vody
	Odstredovanie		Príkrývka		Vlna
	Ručné pranie		Spodná bielizeň		Vonkajšie športové odevy
	Intenzívny program na športové odevy		20 MIN. 3 KG		Rýchly intenzívny
	Teplota		Zníženie rýchlosti odstredovania		Voliteľné funkcie
	Úspora času		Štart/Pauza		Posunutý štart
	POISTKA				

Displej



9.1 - Ukazovateľ teploty a symbol STUDENÁ ✱

9.2 - Symboly: Indikátor rýchlosti odstredovania, PLÁKANIE STOP , NOČNÝ CYKLUS

9.3 - Displej priebehu programu: PREDPIERANIE , HLAVNÉ PRANIE , PLÁKANIE , ODS TREĎOVANIE , ODČERPÁVANIE VODY , PREDÁVKOVANIE

- Na displeji sa zobrazujú jednotlivé fázy nastaveného programu.
- Počas pracovného cyklu bliká čierna čiara pod symbolom fázy prania prebiehajúceho programu. Na konci každej fázy prania sa čiara pod príslušným symbolom zafixuje.

Ak sa rozsvieti symbol PREDÁVKOVANIE na konci programu, bolo použité príliš veľké množstvo pracovného prostriedku.

9.4 - Možnosti: PREDPIERANIE , ŠKVRNY , ŠETRNY CYKLUS , EXTRA PLÁKANIE

9.5 - Symbol DVERE - (Dvere sú zamknuté)

- Tento symbol indikuje, či možno otvoriť dverá:
 - symbol svieti: dverá nemožno otvoriť. Spotrebič vykonáva program prania.
 - symbol nesvieti: dverá možno otvoriť. Program prania je ukončený.

9.6 - Symbol možnosti ÚSPORA ČASU

9.7 – Displej zobrazuje nasledujúce informácie:

- Doba trvania nastaveného programu
 - Po výbere programu sa zobrazí jeho dĺžka v hodinách a minútach (napríklad **2:05**)
Dĺžka sa počíta automaticky na základe odporúčanej maximálnej náplne pre jednotlivé druhy tkanín.
 - Po spustení programu sa zostávajúca doba prepočítava a aktualizuje každú minútu.
- Posunutý štart
 - Posunutý štart (max. 20 hodín) nastavený prostredníctvom príslušného tlačidla sa zobrazí na displeji na približne 3 sekundy (napríklad **90'**), potom sa bude znova zobrazovať doba predtým nastaveného programu.
 - Na displeji sa zobrazí symbol POSUNUTÝ ŠTART.
 - Doba posunutého štartu sa znižuje každú hodinu o jednotku, keď zostane iba 1 hodina, doba sa bude skracovať s minútovým krokom.
- Nesprávny výber funkcie
 - Pri nastavení voliteľnej funkcie, ktorá nie je vhodná pre nastavený program prania, sa na displeji na približne 2 sekundy zobrazí správa **Err** a začne blikať žltá kontrolka tlačidla **7**.
- Kódy alarmu
 - V prípade problémov pri prevádzke sa môžu zobrazit' niektoré alarmové kódy, napríklad **E20** (pozri kapitolu „Čo robiť, ak...“).
- Koniec programu
 - Po skončení programu sa zobrazí blikajúca nula **0**, symbol DVERE zmizne a dvierka možno otvoriť.

9.8 - Symbol POSUNUTÝ ŠTART 

9.9 - Symbol DETSKÁ POISTKA 

PRVÉ POUŽITIE



- Zabezpečte, aby elektrické a vodovodné prípojky zodpovedali pokynom na inštaláciu.
- Z vnútra bubna vyberte polystyrén a všetok ostatný materiál.
- Pred prvým práním zapnite cyklus prania pre bavlnu pri maximálnej teplote bez bielizne v bubne, aby sa z bubna a nádrže odstránili prípadné zvyšky z výroby. Do priehradky na hlavné pranie nadávajte polovičné množstvo pracieho prostriedku a spustíte práčku.

ÚPRAVA PODĽA OSOBNÝCH POTRIEB

Zvukové signály

Práčka je vybavená zvukovým zariadením, ktoré zaznie v nasledujúcich prípadoch:

- po ukončení cyklu
- v prípade problémov s činnosťou.

Súčasným stlačením tlačidiel **3** a **4** na približne 6 sekúnd sa zvukový signál zruší (okrem situácií, kedy nastane problém s prevádzkou). Opätovným stlačením týchto 2 tlačidiel sa akustický signál znovu aktivuje.

Detská poistka

Toto zariadenie umožňuje nechať spotrebič bez dozoru, pričom sa nemusíte obávať o zdravie detí, ani toho, že by mohli práčku poškodiť.

Táto funkcia ostane aktívna aj vtedy, keď práčka nie je v činnosti.

Táto funkcia sa zapína a vypína súčasným stlačením tlačidiel **4** a **5** na 6 sekúnd, kým sa na displeji objaví alebo zmizne symbol Detská poistka.

Túto voliteľnú funkciu môžete nastaviť dvoma spôsobmi:

- Pred stlačením tlačidla **7** : práčka sa nebude dať zapnúť.
- po stlačení tlačidla **7** : nebude možné zmeniť žiaden program, ani voliteľnú funkciu.

KAŽDODENNÉ POUŽÍVANIE

Vložte bielizeň

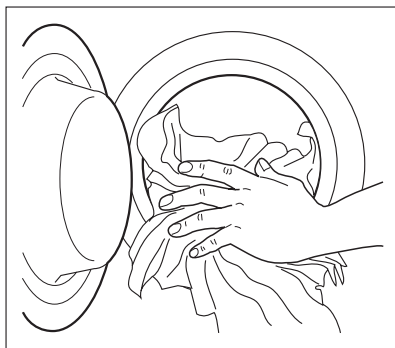

1. Otvorte dverka opatrným potiahnutím za ich rukoväť. Vložte bielizeň voľne do bubna, kus po kuse, bielizeň čo najviac rozložte.
2. Pevne zatvorte dverka. Pri zatvorení musíte počuť kliknutie.

Dôležité upozornenie! Dávajte pozor, aby sa bielizeň nezachytila medzi dverkami a gumovým tesnením.





Pridajte prací a avivážny prostriedok

Váš nový spotrebič bol navrhnutý tak, aby znižoval spotrebu vody, energie a pracieho prostriedku.

1. Vytiahnite dávkovaciu zásuvku až na doraz. Nadávajte potrebné množstvo pracieho prostriedku, pridajte ho do priehradky hlavného prania  a, ak chcete použiť aj fázu **predpierania**, pridajte prací prostriedok aj do priehradky označenej .

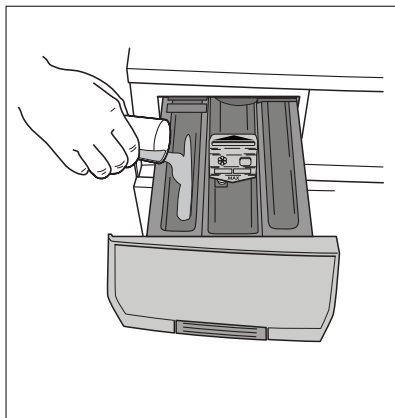
Ak chcete použiť funkciu **Škvŕny**, odstráňovač škvŕn nalejte do priehradky označenej modrou šípkou .



2. V prípade potreby nalejte avivážny prípravok do priehradky označenej  (použité množstvo nesmie prekročiť značku **MAX** na priehradke).

Zásuvku opatrne zatvorte.

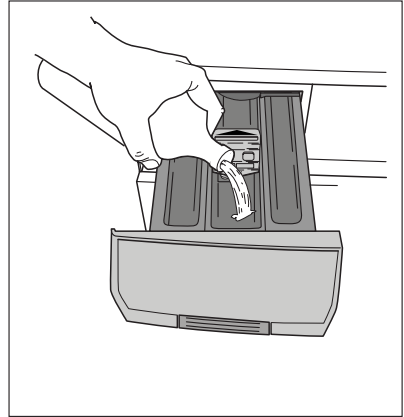

Nastavte želaný program pomocou voliča programu (1)

Môžete nastaviť vhodný program pre každý druh bielizne podľa popisov v tabuľke pracích programov (pozri "Programy prania").

Otočte volič programov do polohy želaného programu. Volič programov určuje typ pracieho cyklu (t. j. úroveň vody, pohyby bubna, počet plákaní) a praciú teplotu podľa typu bielizne.

Kontrolka tlačidla 7 začína blikať a displej zobrazuje dobu trvania vybraného programu.

Koliesko voliča možno otáčať v smere pohybu hodinových ručičiek alebo proti smeru pohybu hodinových ručičiek. Po prestavení  na Zrušiť program / Vypnúť sa práčka vypína.

Po ukončení programu musíte otočiť volič programov do polohy , čím práčku vypnete.

-  Ak volič programu prestavíte na iný program počas činnosti stroja, žltá kontrolka tlačidla 7 trikrát zabliká a na displeji sa zobrazí správa **Err**, ktorá indikuje nesprávny výber. Práčka nový nastavený program nevykoná.

Nastavte želanú TEPLOTU (Tlačidlo 2)

-  Po nastavení programu vám spotrebič automaticky navrhne štandardnú teplotu, ktorá je k dispozícii pre uvedený program.

Opakovaným stláčaním tohto tlačidla môžete zvýšiť alebo znížiť teplotu prania, ak chcete, aby bola bielizeň vypraná pri inej ako práčkou určenej teplote.

Symbol studeného prania zodpovedá - - ().

-  Maximálnu a minimálnu teplotu, ktorá je k dispozícii, nájdete v tabuľke "Programy prania".

Vyberte možnosti RÝCHLOSŤ ODSTREĎOVANIA, NOČNÝ CYKLUS alebo PLÁKANIE STOP (tlačidlo 3)

-  Po nastavení požadovaného programu vám spotrebič automaticky navrhne maximálnu rýchlosť odstreďovania dostupnú pre uvedený program.

Ak chcete bielizeň odstrediť inou rýchlosťou ako ponúka práčka, opakovaným stláčaním tohto tlačidla možno zmeniť rýchlosť odstreďovania.

PLÁKANIE STOP: nastavením tejto voliteľnej funkcie sa voda z posledného plákania nevypustí, aby sa predišlo pokrčeniu bielizne. Na konci programu sa na displeji objaví symbol  a **PLÁKANIE STOP**, symbol **DVERE** (dvierka zaistené) zostáva svietiť, kontrolka tlačidla **7** sa vypína a dvierka sú blokované, čo naznačuje, že voda sa musí vypustiť.

NOČNÝ CYKLUS: nastavením tejto voliteľnej funkcie práčka neodčerpá vodu z posledného plákania, aby sa bielizeň nepokrčila. Keďže všetky fázy odstreďovania sú zrušené, tento cyklus prania je veľmi tichý a môžete ho nastaviť v noci alebo v dobe, keď je elektrina lacnejšia. V niektorých programoch sa plákanie bude uskutočňovať s väčším množstvom vody. Na konci programu sa na displeji objaví symbol  a **PLÁKANIE STOP**, symbol **DVERE** (dvierka zaistené) zostáva svietiť, kontrolka tlačidla **7** sa vypína a dvierka sú blokované, čo naznačuje, že voda sa musí vypustiť.

Postup na vypustenie vody je uvedený v kapitole "Po ukončení programu".

Tlačidlá možností programov

V závislosti od programu možno kombinovať rôzne funkcie.



VAROVANIE

Nie všetky možnosti sa dajú vzájomne kombinovať. Symboly funkcií, ktoré sa nedajú nastaviť, zhasnú.

V každom prípade však v prípade ak bude vybraná možnosť, ktorá nie je kompatibilná s vybraným pracím programom alebo s ktoroukoľvek inou možnosťou, zobrazí sa na niekoľko sekúnd správa **Err** a žltá kontrolka tlačidla **7** začína blikať.

Možnosti si musíte vybrať po nastavení programu, avšak pred stlačením tlačidla **7**. Stlačte tlačidlo **4**: na displeji sa objavia všetky symboly možností.

Po všetkých dostupných možnostiach sa prechádza stláčaním tlačidla **4**. Príslušný symbol sa zobrazí na displeji a začne blikať.

Stlačte tlačidlo **5** na aktivovanie a potvrdenie vašej voľby. Pod zvoleným symbolom sa zobrazí čierna pomlčka indikujúca, že daná možnosť bola nastavená. Opätovným stlačením toho istého tlačidla možnosť zrušíte.

Po nastavení možností počkajte niekoľko sekúnd, kým sa displej neprepne do štandardného stavu. Nastavené možnosti sa zobrazia na displeji.



Možnosti voľby možností s určitými programami nájdete v kapitole "Programy prania".

Možnosť PREDPIERANIE

Túto funkciu nastavte, ak chcete bielizeň predprať pri 30 °C pred hlavným práním. Predpieranie končí krátkym odstredením pri programoch bavlna a syntetika, pri programoch na pranie jemnej bielizne sa voda iba odčerpá bez odstreďovania.

Na displeji sa zobrazí príslušný symbol.

Táto voliteľná funkcia sa odporúča pre veľmi špinavú bielizeň.

Možnosť ŠKVRNY

Túto možnosť nastavte, ak chcete prať veľmi špinavú bielizeň alebo ak chcete bielizeň ošetriť čističom škvŕn (hlavné pranie sa predĺži o dobu fázy odstraňovania škvŕn). Na displeji sa zobrazí príslušný symbol.

Táto možnosť **nie je** dostupná pri teplote nižšej ako 40°C.

Ak chcete vykonať program s voliteľnou funkciou ŠKVRNY na odstraňovanie škvŕn, pridajte prostriedok na škvŕny do priehradky  označenej šípkou.

Možnosť ŠETRNĚ

Po nastavení tejto funkcie sa zníži intenzita prania. Práčka pridá jedno plákanie v programoch pre bavlnu a syntetiku. Na displeji sa zobrazí príslušný symbol.

Táto funkcia sa nedá vybrať spolu s funkciou Extra plákanie.

Táto funkcia sa odporúča pre nestálofarebnú a často pranú bielizeň.

Možnosť EXTRA PLÁKANIE (prídavné plákanie)

Spotrebič bol navrhnutý tak, aby šetril vodu. Napriek tomu pre osoby s veľmi citlivou pokožkou (alergické na pracie prostriedky) môže byť potrebné vyplákať bielizeň použitím väčšieho množstva vody (doplnkové plákanie). Na displeji sa zobrazí príslušný symbol. Táto možnosť zostáva aktivovaná počas nastaveného pracieho programu.

Ak chcete aktivovať túto možnosť natrvalo, stlačte na niekoľko sekúnd súčasne tlačidlá **2 a 3** : na displeji sa zobrazí príslušný symbol. Ak ju chcete zrušiť, stlačte tie isté tlačidlá až dovtedy, kým symbol nezmizne.

Nastavte možnosť ÚSPORA ČASU (Tlačidlo 6)

Táto voliteľná funkcia umožňuje zmeniť dobu prania automaticky nastavenú práčkou.

Stlačením tohto tlačidla môžete vybrať nasledujúce možnosti:

- DENNÝ: po jednom stlačení tlačidla **6** sa rozsvieti príslušná kontrolka a dĺžka prania sa skrúti na pranie každodenne znečistenej bielizne.
- SUPER RÝCHLY: po dvoch stlačeniach tlačidla **6** príslušná kontrolka zostáva svietiť, dĺžka prania sa skrúti na pranie ľahko znečistenej bielizne alebo odevov, ktoré sa používali alebo nosili iba po krátky čas. Na displeji sa zobrazí skrátená doba prania.

Nastavte ŠTART/PRERUŠENIE (tlačidlo 7)

Spustíte vybraný program, stlačte tlačidlo **7** , príslušná červená kontrolka prestáva blikať.

Na displeji sa zobrazí symbol DVIERKA. Znamená to, že spotrebič spustil program a dvierka sa nedajú otvoriť.

Na prerušenie bežiaceho programu stlačte tlačidlo **7** : začne blikať príslušná červená kontrolka.

Na opätovné spustenie programu od bodu, v ktorom bol prerušený, znova stlačte tlačidlo **7** .

Ak ste nastavili odloženie štartu, práčka začína odratávanie času.

Pri výbere nesprávnej funkcie žltá kontrolka v tlačidle **7** trikrát zabliká a na displeji sa objaví na niekoľko sekúnd správa **Err** .

Nastavte POSUNUTÝ ŠTART (tlačidlo 8)

Ak chcete posunúť štart, **pred spustením programu** opakovane stláčajte tlačidlo a vyberte požadované posunutie.

Príslušný symbol sa zobrazí na displeji. Toto tlačidlo umožňuje odloženie zapnutia programu prania o 30 min - 60 min - 90 min, 2 hodiny a ďalej s 1 hodinovým krokom o maximálne 20 hodín.

Nastavená doba posunutia sa zobrazí na displeji približne na 3 sekundy. Potom sa znova zobrazí dĺžka trvania programu.

Túto možnosť si musíte vybrať po výbere požadovaného programu a pred stlačením tlačidla **7** .

Posunutie štartu môžete zrušiť alebo upraviť v ktoromkoľvek okamihu pred stlačením tlačidla **7** .

Počas doby odloženia budú dvierka zablokované. Ak chcete pridať bielizeň do práčky počas odrátavania odloženého spustenia, stlačte tlačidlo 7. Odrátavanie sa dočasne zastaví. Keď zmizne symbol Dvere, dvierka možno otvoriť. Pridajte bielizeň, zatvorte dvierka a znova stlačte tlačidlo 7.

Nastavenie odloženého štartu.

- Nastavte program a požadované možnosti.
- Nastav odložený štart.
- Stlačte tlačidlo 7 : spotrebič začne odrátavať čas po hodinách. Program sa spustí po uplynutí nastaveného odkladu.

Zrušenie posunutého štartu

- Najprv nastavte PRERUŠENIE programu práčky stlačením tlačidla 7 ;
- Stlačte tlačidlo 8 kým sa nezobrazí symbol  ;
- Program sa znova spustí stlačením tlačidla 7 .



Nastavené posunutie môžete zmeniť iba opätovným nastavením programu prania.

Posunutý štart sa nedá nastaviť pri programe Odčerpanie vody.

Zmena voliteľnej funkcie alebo prebiehajúceho programu

Niektoré možnosti sa dajú zmeniť, ak ich ešte spotrebič nevykonal. Pred akoukoľvek zmenou musíte najprv nastaviť prerušenie programu práčky stlačením tlačidla 7 .

Prebiehajúci program možno zmeniť **iba jeho zrušením** . Otočte volič programu najprv do polohy  a potom do polohy nového programu. Nový program spustíte opätovným stlačením tlačidla 7 . Voda z prania sa nevypustí z práčky.

Prerušenie programu

Na prerušenie bežiacieho programu stlačte tlačidlo 7 , začne blikať príslušné tlačidlo. Opätovným stlačením tlačidla program znova spustíte.

Zrušenie programu

Otočte volič programu do polohy  , čím zrušíte prebiehajúci program. Teraz môžete nastaviť nový program.

Otvorenie dvierok po spustení programu

Keď spotrebič pracuje a počas odpočítavania posunutého štartu sú dvierka zablokované. Ak z akéhokoľvek dôvodu potrebujete otvoriť dvierka, najprv prerušte činnosť spotrebiča stlačením tlačidla 7 .



- Keď zmizne symbol DVIERKA, dvierka možno otvoriť.
- Ak symbol DVIERKA nezmlizne, znamená to, že spotrebič už ohrieva vodu alebo že úroveň vody ja nad okrajom dvierok. V uvedených prípadoch sa dvierka nedajú otvoriť;
- Ak nemôžete otvoriť dvierka, avšak nevyhnutne ich potrebujete otvoriť, musíte práčku vypnúť prestavením voliča na  . Po niekoľkých minútach sa dvere dajú otvoriť (**pozor na úroveň vody a na teplotu!**) .

Po zatvorení dvierok je potrebné znova vybrať program a stlačiť tlačidlo 7 .

Po ukončení programu

Stroj sa zastaví automaticky, kontrolka tlačidla 7 sa vypína, na displeji sa objaví blikajúce  a zvukový signál sa na niekoľko minút rozoznie.

Ak ste si vybrali program alebo možnosť, na konci ktorej zostáva voda v nádrži práčky, **postupujte podľa pokynov na vypustenie vody:**







- volič programov otočte do polohy 
- nastavte program ODČERPANIE VODY alebo ODS TREĎOVANIE.
- podľa potreby znížte rýchlosť odstredovania príslušným tlačidlom
- stlačte tlačidlo 7
- keď sa skončí program, displej zobrazuje blikajúce . Keď zmizne symbol DVERE z displeja, dvierka možno otvoriť.





Práčka sa vypína prestavením voliča programu na . Vyberte bielizeň z bubna a pozorne skontrolujte, či je bubon prázdny.





Ak do bubna nechcete vložiť ďalšiu náplň, zatvorte vodovodný ventil. Dvierka nechajte otvorené, aby ste predišli tvorbe plesní a nepríjemného zápachu.











Pohotovostný režim : po ukončení programu sa po niekoľkých minútach aktivuje systém na úsporu energie. Jas displeja sa stlmí. Stlačením ľubovoľného tlačidla sa režim úspory energie skončí.





PRACIE PROGRAMY

Program – Maximálna a minimálna teplota – Popis cyklu – Maximálna náplň – Typ bielizne	Voliteľné funkcie	Priehradka na prací prostriedok
BAVLNA/L'AN 95° – Studená voda Hlavné pranie – Plákania – Dlhé odstredovanie pri max. rýchlosti Max. náplň 8 kg - Znížená náplň 4 kg ¹⁾ Biela a farebná bavlna (bežne zašpinená bielizeň).	ODS TREĎOVANIE NOČNÝ CYKLUS PLÁKANIE STOP PREDPIERANIE ²⁾ ŠKVRNÝ ³⁾	  
HYGIENA 60° Hlavné pranie – Plákania – Dlhé odstredovanie pri max. rýchlosti Max. náplň 8 kg Prací program na bielu bavlnu. Tento program účinne odstraňuje mikroorganizmy, pretože využíva teplotu prania 60 °C a doplnkové plákanie. Zvyšuje sa tým jeho účinnosť. Do príslušnej priehradky na prostriedok na škvrny pridajte špeciálny hygienický prostriedok a nastavte funkciu Škvrny.	ODS TREĎOVANIE PLÁKANIE STOP PREDPIERANIE ²⁾ ŠKVRNÝ	  

Program – Maximálna a minimálna teplota – Popis cyklu – Maximálna náplň – Typ bielizne	Voliteľné funkcie	Priehradka na pracie prostriedok
<p>40 – 60 MIX 40° Hlavné pranie – Plákania – Dlhé odstreďovanie pri max. rýchlosti Max. náplň 8 kg Biela a farebná bavlna Tento program možno použiť na bielizeň, ktorí sa má prať pri teplote 40 °C alebo 60 °C. Môžete tak do bubna vložiť maximálnu náplň, aby sa ušetrila energia a voda. Dosiachnete rovnako dobré výsledky ako pri bežnom programe s teplotou 60 °C.</p>	<p>ODSTREĎOVANIE NOČNÝ CYKLUS PLÁKANIE STOP PREDPIERANIE²⁾ ŠKVRNY ŠETRNY CYKLUS EXTRA PLÁKANIE</p>	
<p>DŽÍNSY 60° – Studená voda Hlavné pranie – Plákania – Dlhé odstreďovanie pri 1 200 ot./min. Max. náplň 4 kg S týmto programom môžete prať odevy ako nohavice, košeľe alebo bundy z džínsovinu, ako aj odevy z technologických úpletov. (Automaticky sa nastaví funkcia doplnkového plákania).</p>	<p>ODSTREĎOVANIE NOČNÝ CYKLUS PLÁKANIE STOP PREDPIERANIE²⁾</p>	
<p>SYNETIKA 60° – Studená voda Hlavné pranie – Plákania – Krátke odstreďovanie pri 1 200 ot./min. Max. náplň 4 kg – Znížená náplň 2 kg Syntetické alebo zmesové tkaniny: spodná bielizeň, farebné odevy, nezrážavé košeľe, blúzky.</p>	<p>ODSTREĎOVANIE NOČNÝ CYKLUS PLÁKANIE STOP PREDPIERANIE²⁾ ŠKVRNY³⁾ ŠETRNY CYKLUS EXTRA PLÁKANIE ÚSPORA ČASU¹⁾</p>	
<p>JEDNODUCHÉ ŽEHLENIE 60° – Studená voda Hlavné pranie – Plákania – Krátke odstreďovanie pri 1 200 ot./min. Max. náplň 1,5 kg Syntetické tkaniny sa pri tomto programe jemne vyperú a odstredia, aby sa predišlo ich pokrčeniu. Uľahčí sa tým žehlenie. Okrem toho práčka vykoná doplnkové plákania.</p>	<p>ODSTREĎOVANIE PLÁKANIE STOP PREDPIERANIE²⁾ EXTRA PLÁKANIE</p>	
<p>JEMNÁ BIELIZEŇ 40° – Studená voda Hlavné pranie – Plákania – Krátke odstreďovanie pri 1 200 ot./min. Max. náplň kg 4 – Znížená náplň kg 2 Jemná bielizeň: akryl, viskóza, polyester.</p>	<p>ODSTREĎOVANIE NOČNÝ CYKLUS PLÁKANIE STOP PREDPIERANIE²⁾ ŠKVRNY³⁾ EXTRA PLÁKANIE ÚSPORA ČASU¹⁾</p>	

Program – Maximálna a minimálna teplota – Popis cyklu – Maximálna náplň – Typ bielizne	Voliteľné funkcie	Priehradka na pracie prostriedok
<p>VISKÓZA 40° – Studená voda Hlavné pranie – Plákania – Krátke odstreďovanie pri 1 200 ot./min. Max. náplň kg 4 Špeciálny šetrný program na pranie tkanín ako viskóza, umelý hodváb, lyocell. Program je intenzívnejší ako program na pranie bielizne určenej na ručné pranie.</p>	<p>ODSTREĎOVANIE NOČNÝ CYKLUS PLÁKANIE STOP PREDPIERANIE²⁾ ŠKVRNY³⁾ EXTRA PLÁKANIE</p>	
<p>ŠETRNÉ PLÁKANIA Plákania – Krátke odstreďovanie pri 1 200 ot./min. Max. náplň 8 kg S týmto programom môžete vyplákať a odstrediť kusy bielizne, ktoré ste vyprali ručne. Práčka vykoná niekoľko plákaní, po ktorých nasleduje záverečné odstreďovanie.</p>	<p>ODSTREĎOVANIE NOČNÝ CYKLUS PLÁKANIE STOP EXTRA PLÁKANIE</p>	
<p>ODČERPÁVANIE Odčerpanie vody Max. náplň 8 kg Na odčerpanie vody po poslednom plákaní pri programoch s nastavenými možnosťami Plákanie stop alebo Nočný cyklus.</p>		
<p>ODSTREĎOVANIE Odčerpanie vody a dlhé odstreďovanie pri maximálnej rýchlosti Max. náplň 8 kg Samostatné odstreďovanie pre bavlnenú bielizeň vypranú ručne a po programoch s nastavenou funkciou Plákanie stop alebo Nočný cyklus. Pred nastavením tohto programu musíte volič programov najprv otočiť do polohy . Rýchlosť odstreďovania môžete zvoliť pomocou príslušného tlačidla, v závislosti od druhu tkanín.</p>	<p>ODSTREĎOVANIE</p>	
<p>PRIKRÝVKA 40° - 30° Hlavné pranie – Plákania – Krátke odstreďovanie pri 800 ot./min. Max. náplň 2 kg Špeciálny program pre jednu syntetickú deku, prikrývku, plachtu a podobne.</p>	<p>ODSTREĎOVANIE</p>	

Program – Maximálna a minimálna teplota – Popis cyklu – Maximálna náplň – Typ bielizne	Voliteľné funkcie	Priehradka na prací prostriedok
<p>VLNA/ RUČNÉ PRANIE 40° – Studená voda Hlavné pranie – Plákalia – Krátke odstredovanie pri 1 200 ot./min. Max. náplň 2 kg; hodváb: max. náplň 1 kg Program prania pre vlnu vhodný na pranie v práčke a pre vlnené a veľmi jemné tkaniny určené na ručné pranie. Poznámka : Jednotlivé alebo objemné kusy bielizne môžu spôsobiť nerovnováhu v bubne. Ak spotrebič nevykoná konečnú fázu odstredovania, pridajte niekoľko ďalších kusov alebo rozložte bielizeň ručne v bubne a potom nastavte program odstredovania.</p>	ODS TREĎOVANIE NOČNÝ CYKLUS PLÁKANIE STOP	 
<p>SPODNÁ BIELIŽEŇ / RUČNÉ PRANIE 40° – Studená voda Hlavné pranie – Plákalia – Krátke odstredovanie pri 1 200 ot./min. Max. náplň 1 kg Tento program je vhodný na veľmi jemnú bielizeň, ako je spodná bielizeň, podprsenky, nohavičky a pod.</p>	ODS TREĎOVANIE NOČNÝ CYKLUS PLÁKANIE STOP	 
<p>VONKAJŠIE ŠPORTOVÉ ODEVY 40° – Studená voda Hlavné pranie – Plákalia – Krátke odstredovanie pri 800 ot./min. Max. náplň 3 kg Špeciálny program na športové odevy. Po nastavení tohto programu nepridávajte žiadne prídavné prípravky (aviváž).</p>	ODS TREĎOVANIE PLÁKANIE STOP EXTRA PLÁKANIE	
<p>INTENZÍVNY PROGRAM NA ŠPORTOVÉ ODEVY 40° – Studená voda Predpieranie – Hlavné pranie – Plákalia – Krátke odstredovanie pri 1 200 ot./min. Max. náplň 3 kg Špeciálny program je vhodný na pranie silno znečistených športových odevov. Pred hlavným praním práčka automaticky vykoná cyklus prepierania, aby sa odstránil škvry od blata. Pre túto fázu odporúčame NEPRIDÁVAŤ prací prostriedok do  priehradky na prací prostriedok pre predpieranie, aby sa bielizeň najprv prepra-la iba vo vode.</p>	ODS TREĎOVANIE NOČNÝ CYKLUS PLÁKANIE STOP EXTRA PLÁKANIE	 
<p>20 MIN. – 3 KG 30° Hlavné pranie – Plákalia – Krátke odstredovanie pri 1 200 ot./min. Max. náplň 3 kg Tento program možno použiť na rýchle pranie športového oblečenia, bavlny a syntetiky, ktoré sú iba mierne znečistené alebo boli nosené iba raz.</p>	ODS TREĎOVANIE	 

Program – Maximálna a minimálna teplota – Popis cyklu – Maximálna náplň – Typ bielizne	Voliteľné funkcie	Priehradka na prací prostriedok
RÝCHLY INTENZÍVNY 60° - 40° Hlavné pranie – Plákania – Krátke odstreďovanie pri 1 200 ot./min. Max. náplň 5 kg Rýchly prací program , používa sa na mierne zašpinené bielu/stálofarebnú bavlnu a zmesové tkaniny.	ODSTREĎOVANIE PLÁKANIE STOP EXTRA PLÁKANIE	
SUPER EKO Studená voda Hlavné pranie – Plákania – Krátke odstreďovanie pri 1 200 ot./min. Max. náplň 3 kg Zmesové tkaniny (bavlna a syntetika) . Program na pranie v studenej vode navrhnutý na úsporu energie, vody a času. Tento program je vhodný pre prací prostriedky účinné pri nízkej teplote. Prací prostriedok sa musí používať v dodávanom alebo inom vhodnom dávkovači pracieho prostriedku (použite množstvo pracieho prostriedku odporúčané výrobcom čistiaceho prostriedku). Spotrebič automaticky vykoná krátku fázu ohrevu, ak je teplota vody nižšia ako 6 °C.	ODSTREĎOVANIE PLÁKANIE STOP EXTRA PLÁKANIE	
ÚSPORNÝ PROGRAM NA BAVLNU 60° Hlavné pranie – Plákania – Dlhé odstreďovanie pri max. rýchlosti Max. náplň 8 kg Biela a stálofarebná bavlna . Tento program môžete nastaviť pre mierne alebo bežne znečistenú bavlnenú bielizeň. Teplota prania sa zníži a doba prania sa predĺži. Dosiahne sa tým dobrá účinnosť prania a úspora energie.	ODSTREĎOVANIE NOČNÝ CYKLUS PLÁKANIE STOP PREDPIERANIE ²⁾ ŠKVRNY ŠETRNY CYKLUS EXTRA PLÁKANIE	
 = VYP Na zrušenie prebiehajúceho programu a na vypnutie práčky.		

- 1) Pri nastavení doplnkovej funkcie Super rýchly stlačením tlačidla **6** vám odporúčame znížiť maximálnu hmotnosť náplne podľa uvedených pokynov. Môžete vyprať aj plnú náplň bielizne, ale výsledky nemusia byť uspokojivé.
- 2) Pri použití kvapalných pracích prostriedkov musíte zvoliť program bez predpierania.
- 3) Voliteľnú funkciu Škvryny môžete nastaviť pri teplotách vyšších ako 40 °C.

UŽITOČNÉ RADY A TIPY

Triedenie bielizne

Dodržiavajte symboly na visačke na každom kuse bielizne a pokyny výrobcu. Bielizeň roztriedte na tieto skupiny: bielu, farebnú, syntetickú, jemnú a vlnenú bielizeň.

Pred vložením bielizne

Nikdy neperte bielu a farebnú bielizeň spoločne. Biela bielizeň by mohla praním stratiť svoju "belosť".

Nová farebná bielizeň by pri prvom praní mohla pustiť farbu; preto ju prvýkrát perte oddelene. Zapnite gombíky, zipsy, háčiky a patentky. Zaviažte všetky opasky alebo stužky.

Pred praním odstráňte silné škvry.

Mimoriadne zašpinené oblasti vydrhnite špeciálnym prostriedkom alebo čistiacou pastou.

Mimoriadnu pozornosť venujte záclonám. Odstráňte háčiky alebo záclony zaviažte do vreca alebo sieťky.

Odstraňovanie škvŕn

Silne zájdené škvry sa nedajú odstrániť iba vodou a pracím prostriedkom. Odporúčame pokúsiť sa o ich odstránenie pred praním.

Krv: čerstvé škvry ošetríte studenou vodou. Zasnúťé škvry nechajte cez noc namočené v špeciálnom pracom prostriedku a potom ich vydrhnite mydlovou vodou.

Olejové farby: navlhčite benzínovým čističom škvŕn, položte odev na mäkkú tkaninu a škvŕnu vytierajte; postup niekoľkokrát zopakujte.

Zasnúťé olejové škvry: navlhčite terpentínom, položte na mäkkú tkaninu, škvŕnu vytierajte bavlnenou handričkou omotanou na konci prsta.

Hrdza: rozpustíte kyselinu šťaveľovú v horúcej vode alebo použite odstraňovač hrdze za studena. Pri odstraňovaní starých hrdzavých škvŕn buďte opatrní, pretože štruktúra látky by už mohla byť narušená a pri čistení by sa látka mohla prederaviť.

Plesňové škvry: ošetríte bielidlom, dobre vypláčajte (iba biele a stálofarebné tkaniny).

Tráva: mierne namydľite a ošetríte bielidlom (iba biele a stálofarebné tkaniny).

Gulôčkové pero a lepidlo: navlhčite acetónom ²⁾, položte odev na mäkkú tkaninu a škvŕnu vytierajte.

Rúž: navlhčite acetónom, ako je popísané vyššie, potom škvŕnu ošetríte metylalkoholom. Zvyšné stopy odstráňte bielidlom.

Červené víno: namočte do vody s pracím prostriedkom, vypláchnite a ošetríte octom alebo kyselinou citrónovou, potom vypláchnite. Zvyšné stopy odstráňte bielidlom.

Atrament: v závislosti od druhu atramentu navlhčite látku najprv acetónom ²⁾, potom octom; zvyšky na bielych materiáloch odstráňte bielidlom a potom starostlivo vypláchnite.

Škvry od dechtu: najprv ošetríte odstraňovačom škvŕn, metylalkoholom alebo benzínom, potom vydrhnite čistiacim prostriedkom.

Pracie prostriedky a prídavné prostriedky

Dobré výsledky prania závisia od voľby pracieho prostriedku a používania vhodných dávok, aby sa predchádzalo plytvaniu a chránilo sa životné prostredie.

Napriek tomu, že pracie prostriedky sú biologicky odbúrateľné, obsahujú látky, ktoré vo veľkých množstvách môžu narušiť citlivú rovnováhu v prírode.

Voľba pracieho prostriedku závisí od druhu materiálu (jemná bielizeň, vlna, bavlna a pod.), farby, teploty prania a stupňa zašpinenia.

V tomto spotrebiči môžete používať všetky bežne dostupné pracie prostriedky:

- práškové pracie prostriedky na všetky druhy tkanín
- práškové pracie prostriedky na jemnú bielizeň (max 60 °C) a vlnu

2) na umelý hodváb nepoužívajte acetón

- tekuté pracie prostriedky, hlavne pri programoch prania s nízkou teplotou (max. 60 °C) pre všetky druhy materiálov alebo špeciálne prostriedky na pranie vlny.
- Pracie prostriedok a prídavné prostriedky musíte nadávkovať do príslušných priehradiek zásuvky pred zapnutím programu prania.
- Ak používate tekuté pracie prostriedky, musíte zvoliť program **bez** predpierania.
- Spotrebič je vybavený recirkulačným systémom, ktorý umožňuje optimálne využitie koncentrovaných pracích prostriedkov.
- Pri dávkovaní dodržiavajte odporúčania výrobcu a nepridávajte prostriedok **nad značku "MAX" v priehradke zásuvky**.

Množstvo pracieho prostriedku potrebné na pranie

Druh a množstvo pracieho prostriedku závisí od druhu tkaniny, veľkosti náplne, stupňa zašpinenia a tvrdosti používanej vody.

Dodržiavajte pokyny výrobcu o množstve pracieho prostriedku pri praní.

Menej pracieho prostriedku použite, ak:

- periete malé množstvo bielizne
- bielizeň je iba mierne zašpinená
- sa pri praní tvorí veľké množstvo peny.

Stupne tvrdosti vody

Tvrdosť vody sa označuje tzv. "stupňami" tvrdosti. Informácie o tvrdosti vody vo Vašej oblasti Vám poskytne príslušná vodárenská spoločnosť alebo miestny úrad. Ak je tvrdosť vody stredná alebo vysoká, odporúčame vám pridať zmäkčovač vody a vždy pritom dodržiavať pokyny výrobcu. Ak je voda mäkká, prispôsobte tomu množstvo pracieho prostriedku.

OŠETROVANIE A ČISTENIE

Pred každým čistením a údržbou musíte ODPOJIŤ spotrebič od elektrického napájania.

Odstraňovanie vodného kameňa

Voda bežne obsahuje rozpustené minerálne látky, ktoré sa usadzujú vo forme vodného kameňa. Preto je vhodné pravidelne používať zmäkčovací prostriedok. Odvápňovanie vykonávajte oddelene od prania bielizne, dodržiavajte pokyny výrobcu zmäkčovača. Napomôže to predchádzať tvorbe vodného kameňa.

Po každom praní

Určitú dobu nechajte dvierka otvorené. Predídete tak tvorbe plesne a nepríjemného pachu, ktoré by sa mohli tvoriť v spotrebiči. Pootvorenie dvierok po praní navyše chráni tesnenia dvierok.

Program prania na údržbu práčky

Pri používaní nízkych teplôt prania sa vnútri bubna môžu usadzovať zvyšky z prania.

Odporúčame vám preto pravidelne vykonávať program prania na údržbu práčky.

Vykonanie programu na údržbu:

- Bubon musí byť prázdny.
- Nastavte program prania pri najvyššej teplote.
- Použite bežné dávkovanie pracieho prostriedku, musí to byť prášok s biologickými vlastnosťami.

Čistenie vonkajšieho povrchu práčky

Vonkajší povrch práčky umývajte iba vodou so saponátom, potom ho dôkladne osušte.



Na čistenie práčky nepoužívajte metylalkohol, rozpúšťadlá, ani iné podobné prostriedky.

Zásuvka dávkovača pracích prostriedkov

Zásuvku na pracie prostriedky musíte pravidelne čistiť.

1. Zásuvku na pracie prostriedky vyberte energickým potiahnutím.
2. Vyberte vložku na avivážny prostriedok zo strednej priehradky.
3. Jednotlivé časti umyte vodou.
4. Vložku na avivážny prostriedok zatlačte na doraz, aby zapadla na miesto.

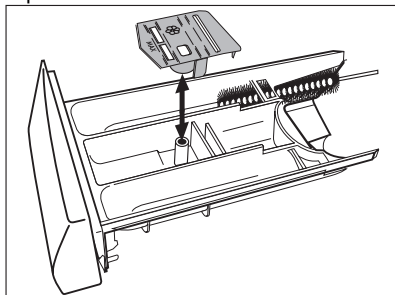

5. Kefkou vyčistíte všetky diely práčky, predovšetkým dýzy v hornej časti dávkovacej komôrky.
6. Zásuvku na pracie prostriedky zasuňte do vodiacich líšt a zatlačte ju.

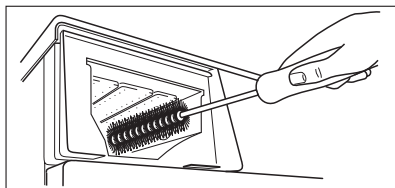

Bubon práčky

Na bubne sa môžu objaviť hrdzavé škvrny od zhrdzavených predmetov pri praní alebo pri vysokom obsahu železa vo vode z vodovodu.



Bubon nečistíte kyslými prostriedkami na odstraňovanie vodného kameňa ani prostriedkami s obsahom chlóru, či drôtenkami.

1. Hrdzavé škvrny odstráňte prostriedkom na čistenie antikora.
2. Zapnite cyklus prania bez bielizne, aby sa odstránili zvyšky čistiacich prostriedkov.
Program: Krátky program na pranie bavlny pri max. teplote s pridaním pribl. 1/4 dávky pracieho prostriedku.

Tesnenie dvierok

Z času na čas skontrolujte tesnenie dvierok a odstráňte predmety, ktoré by sa v ňom mohli zachytiť.

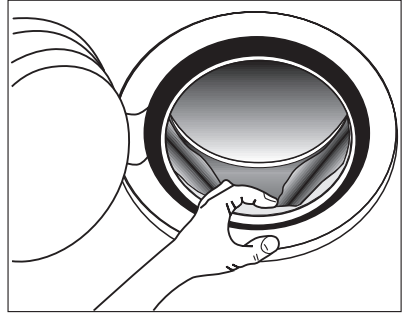

Vypúšťacie čerpadlo

Čerpadlo sa musí pravidelne kontrolovať, a to predovšetkým, keď:

- sa voda zo spotrebiča neodčerpáva a/alebo spotrebič neodstreďuje;
- práčka vydáva nezvyčajný zvuk kvôli sponkám, minciam a pod., ktoré blokujú čerpadlo;
- sa zistil problém s odčerpávaním vody (pozrite kapitolu „Čo robiť, ak...“).



VAROVANIE

Pred otvorením dvierok čerpadla vypnite spotrebič a vyťahnite zástrčku spotrebiča z elektrickej siete.

Postupujte nasledovne:

1. vyťahnite sieťovú zástrčku zo zásuvky.
2. Ak je to potrebné, počkajte, kým voda nevychladne.
3. Otvorte dvierka čerpadla.
4. Vytiahnite záklopku dopredu, aby ste ju mohli vybrať.
5. Pod čerpadlo umiestnite nádobu, v ktorej sa zachytí vytekajúca voda.
6. Vytiahnite pohotovostnú vypúšťaciu hadičku, nasmerujte ju do nádoby a snímte viečko.

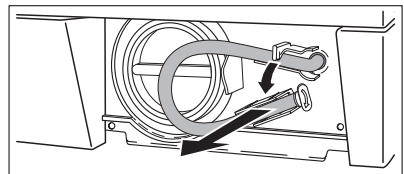
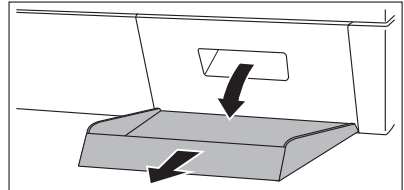

7. Keď voda prestane vytekať, odskrutkujte kryt čerpadla pootočením doľava smere a vyberte filter. Použite kliešte, ak je to potrebné. Pri vyberaní krytu majte vždy poruke handru, aby ste mohli utrieť vytečenú vodu.

Filter vyčistíte pod prúdom vody, aby ste odstránili stopy po tkaninách.

8. Z ložiska filtra a z obežného kolesa čerpadla odstráňte cudzie telesá a tkaniny.

9. Opatrne skontrolujte, či sa obežné koleso čerpadla otáča (otáča sa trhavo). Ak sa neotáča, obráťte sa na servisné stredisko.
10. Namontujte viečko späť na pohotovostnú vypúšťaciu hadičku a vložte ju na miesto.

11. Vložte filter naspäť do čerpadla tak, že ho správne vložíte do špeciálnych vodičiek. Opatrne naskrutkujte kryt čerpadla otáčaním doprava.
12. Vložte späť zátku a zatvorte dvierka čerpadla.

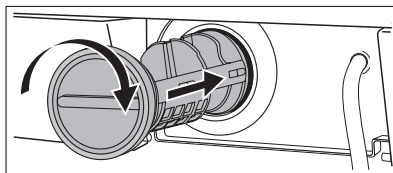
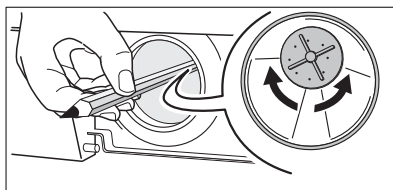
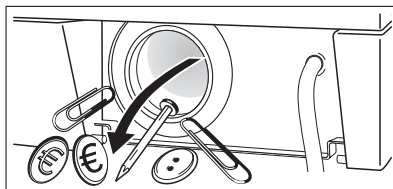
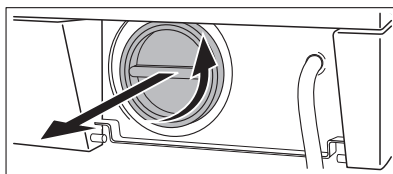
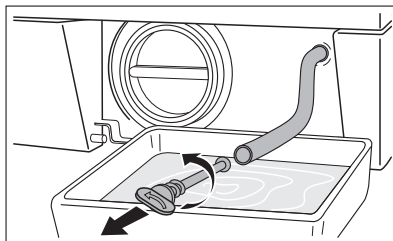

VAROVANIE

Počas používania spotrebiča a v závislosti od nastaveného programu môže byť v čerpadle horúca voda.

Kryt čerpadla nikdy nevyberajte počas cyklu prania, vždy počkajte, kým spotrebič neukončí cyklus a kým sa nevyprázdni. Pri spätnom umiestnení krytu čerpadla skontrolujte, či je pevne utiahnutý, aby sa predišlo vytečeniu vody a aby ho nemohli vybrať malé deti.

Čistenie filtrov v prívodnej hadici



Ak sa do spotrebiča neprívádza voda, ak trvá dlho, kým sa naplní vodou, ak tlačidlo štartu bliká žltým svetlom alebo sa na displeji (ak je k dispozícii) zobrazuje príslušný poruchový kód (podrobnejšie informácie nájdete v kapitole "Čo robiť, ak..."), skontrolujte, či nie sú upchané filtre v prívodnej hadici.

Čistenie filtrov v prívodnej hadici:

1. Zatvorte vodovodný ventil.
2. Odskrutkujte hadicu z vodovodného ventilu.
3. Filter v hadici vyčistite tvrdou kefou.
4. Hadicu naskrutkujte späť na vodovodný ventil. Skontrolujte tesnosť pripojenia.

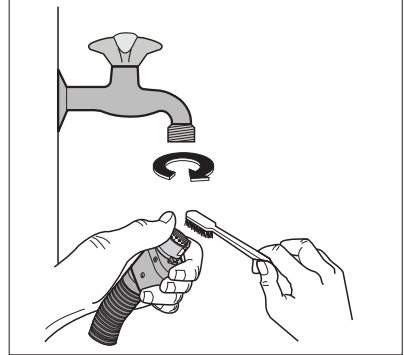

5. Odskrutkujte hadicu z práčky. Majte nablízku pripravenú handru, pretože môže vytečť trochu vody.
6. Sítka ventilu vyčistite tvrdou kefkou alebo handrou.

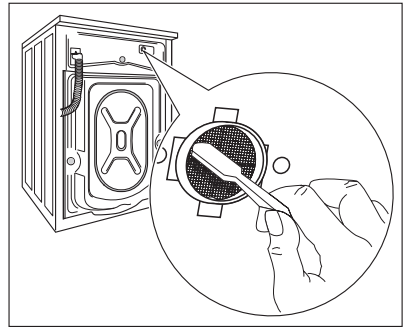

7. Priskrutkujte hadicu späť na práčku a presvedčte sa, či je vodotesne pripojená.
8. Otvorte vodovodný kohútik.

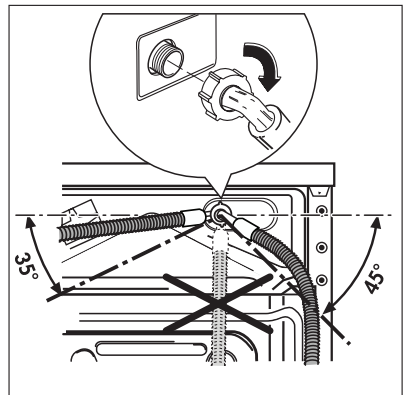

Ochranné opatrenia pred zamrznutím

Ak je práčka nainštalovaná na mieste, kde môžu teploty klesnúť pod 0°C, postupujte nasledovne:

1. Zatvorte vodovodný ventil a prívodnú hadicu odskrutkujte z ventilu;
2. Vložte koniec pohotovostnej vypúšťacej hadičky a koniec prívodnej hadice do vaničky položenej na podlahe a nechajte vodu vyteciť;
3. prívodnú hadicu naskrutkujte späť a po nasadení viečka vypúšťacej hadičky vráťte pohotovostnú hadičku na svoje miesto.

Keď to urobíte, z práčky sa odstráni všetka voda. Vylúči sa tak možnosť tvorby ľadu a tým aj poškodenia spotrebiča.

Keď chcete práčku znovu použiť, skontrolujte, či je teplota v miestnosti vyššia ako 0°C.

Pohotovostné vypustenie vody

Ak sa voda nedá odčerpať, práčku vypustíte nasledovne:

1. vyťahnite zástrčku zo sieťovej zásuvky;
2. zatvorte vodovodný ventil;
3. ak je to potrebné, počkajte, kým voda nevychladne;
4. otvorte dvierka čerpadla;
5. na podlahu položte vaničku a koniec pohotovostnej vypúšťacej hadičky nasmerujte do vaničky. Odstráňte jej viečko. Voda musí vyteciť do vaničky samospádom. Keď je vanička plná, naskrutkujte viečko späť na hadičku. Vylejte obsah vaničky. Zopakujte postup, kým voda neprestane vytekať;
6. podľa potreby čerpadlo vyčistite podľa hore uvedených pokynov;
7. po uzavretí vráťte pohotovostnú vypúšťaciu hadičku na miesto;
8. znova zaskrutkujte čerpadlo a zatvorte dvierka.

ČO ROBIŤ, KEĎ...

Niektoré problémy sú spôsobené nedodržaním jednoduchých úkonov údržby alebo prehliadnutím a možno ich jednoducho odstrániť bez pomoci technika. Predtým ako zavoláte servisné stredisko, skontrolujte nižšie uvedený zoznam.

Počas prevádzky práčky je možné, že bliká **žltá** kontrolka v tlačidle **7**, objaví sa jeden z nasledujúcich kódov alarmu a súčasne sa po každých 20 sekundách rozoznie zvukový signál, ktorý indikuje, že práčka nepracuje:

- **E10** : problém s prídomom vody
- **E20** : problém s odtokom vody
- **E40** : dvierka otvorené
- **EFO** : aktivovaný systém proti vytopeniu

Po odstránení problému stlačte tlačidlo **7**, aby sa program znovu zapol. Ak problém pretrváva aj po všetkých týchto kontrolách, zavolajte miestne servisné stredisko.

Problém	Možná príčina/Riešenie
Práčka sa nezapne:	<p>Dvierka nie sú zatvorené. E40</p> <ul style="list-style-type: none"> • Pevne zatvorte dvierka. <p>Sieťová zástrčka nie je správne zasunutá do zásuvky.</p> <ul style="list-style-type: none"> • Zasuňte sieťovú zástrčku do zásuvky. <p>V zásuvke nie je elektrina.</p> <ul style="list-style-type: none"> • Skontrolujte elektrické rozvody v domácnosti. <p>Vypálila sa hlavná poistka.</p> <ul style="list-style-type: none"> • Vymeňte poistku. <p>Volič programov nie je v správnej polohe a nie je stlačené tlačidlo 7.</p> <ul style="list-style-type: none"> • Otočte volič programov a ešte raz stlačte tlačidlo 7. <p>Bol nastavený posunutý štart.</p> <ul style="list-style-type: none"> • Ak sa má bielizeň vyprať hneď, zrušte odloženie štartu. <p>Je aktivovaná detská poistka.</p> <ul style="list-style-type: none"> • Zrušte detskú poistku.
Práčka nenapúšťa vodu:	<p>Vodovodný kohútik je zatvorený. E10</p> <ul style="list-style-type: none"> • Otvorte vodovodný kohútik. <p>Prívodná hadica je zalomená alebo stlačená. E10</p> <ul style="list-style-type: none"> • Skontrolujte pripojenie prívodnej hadice. <p>Upchané sítko v prívodnej hadici alebo filter prívodného ventilu. E10</p> <ul style="list-style-type: none"> • Vyčistite filtre v prívodnej hadici (podrobnosti sú uvedené v časti „Čistenie filtrov v prívodnej hadici“). <p>Dvierka nie sú dobre zatvorené. E40</p> <ul style="list-style-type: none"> • Pevne zatvorte dvierka.
Spotrebič sa napája, ale ihneď vypúšťa vodu:	<p>Koniec odtokovej hadice je príliš nízko.</p> <ul style="list-style-type: none"> • Pozri príslušný odsek v časti „Odčerpanie vody“.
Voda z práčky sa neodčerpáva a/alebo práčka neodstreďuje:	<p>Odtoková hadica je stlačená alebo zalomená. E20</p> <ul style="list-style-type: none"> • Skontrolujte zapojenie odtokovej hadice. <p>Upchaný odtokový filter. E20</p> <ul style="list-style-type: none"> • Vyčistite odtokový filter. <p>Bola nastavená voliteľná funkcia alebo program s vodou v bubne po skončení alebo funkcia bez odstredovania.</p> <ul style="list-style-type: none"> • Nastavte program odčerpania vody alebo odstredovania. <p>Bielizeň nie je v bubne dobre rozložená.</p> <ul style="list-style-type: none"> • Bielizeň v bubne znova ručne rozložte.

Problém	Možná príčina/Riešenie
Na podlahe je voda:	<p>Použili ste veľké množstvo pracieho prostriedku alebo nevhodný prostriedok (tvorba nadmerného množstva peny).</p> <ul style="list-style-type: none"> • Znížte množstvo pracieho prostriedku alebo použite iný. <p>Skontrolujte, či voda neuniká z niektorého pripojenia prírodnej hadice. Nie je vždy ľahké zistiť to, pretože voda steká po hadici; skontrolujte, či nie je vlhká.</p> <ul style="list-style-type: none"> • Skontrolujte pripojenie prírodnej hadice. <p>Odtoková hadica je poškodená.</p> <ul style="list-style-type: none"> • Vymeňte ju za novú. <p>Po čistení ste nenasadili späť viečko vypúšťacej hadice alebo ste filter nezaskrutkovali správne na miesto.</p> <ul style="list-style-type: none"> • Nasadte viečko na vypúšťaciu hadicu alebo úplne zaskrutkujte filter.
Neuspokojivé výsledky prania:	<p>Bolo použité malé množstvo pracieho prostriedku alebo nevhodný prací prostriedok.</p> <ul style="list-style-type: none"> • Zvýšte množstvo pracieho prostriedku alebo použite iný prášok. <p>Odolné škrvny neboli ošetrené pred práním.</p> <ul style="list-style-type: none"> • Na odolné škrvny použite prostriedky dostupné na trhu. <p>Nebola nastavená správna teplota prania.</p> <ul style="list-style-type: none"> • Skontrolujte, či ste nastavili správnu teplotu. <p>Nadmerné množstvo bielizne.</p> <ul style="list-style-type: none"> • Vložte do bubna menej bielizne.
Dvierka sa nedajú otvoriť:	<p>Program je ešte v činnosti.</p> <ul style="list-style-type: none"> • Počkajte na ukončenie cyklu prania. <p>Zámka dvierok sa nevoľnila.</p> <ul style="list-style-type: none"> • Počkajte, kým symbol dvierok 9.5 nezhasne. <p>V bubne práčky je voda.</p> <ul style="list-style-type: none"> • Na vypustenie vody zvolte program na odčerpávanie vody alebo odstredovanie.
Práčka vibruje alebo je nadmerne hlučná:	<p>Neboli odstránené prepravné skrutky a obalový materiál.</p> <ul style="list-style-type: none"> • Skontrolujte správnu inštaláciu spotrebiča. <p>Neboli správne nastavené vyrovnávacie nožičky.</p> <ul style="list-style-type: none"> • Skontrolujte, či je spotrebič vo vodorovnej polohe. <p>Bielizeň nie je v bubne dobre rozložená.</p> <ul style="list-style-type: none"> • Bielizeň v bubne znova ručne rozložte. <p>Možno je v bubne málo bielizne.</p> <ul style="list-style-type: none"> • Vložte viac bielizne.

Problém	Možná príčina/Riešenie
Odstredovanie sa spúšťa s oneskorením alebo práčka vôbec neodstreďuje:	Elektronický detektor nevyváženosti prerušil cyklus, pretože bielizeň nie je v bubne rovnomerne rozložená. Bielizeň sa opätovne rozloží pri opačnom otáčaní bubna. Môže sa to aj viackrát zopakovať, kým sa neodstráni nerovnováha a kým sa bielizeň nezačne normálne odstredovať. Ak po niekoľkých minútach nie je bielizeň v bubne rovnomerne rozložená, práčka nebude odstredovať. <ul style="list-style-type: none"> • Bielizeň v bubne znova ručne rozložte. Príliš málo bielizne. <ul style="list-style-type: none"> • Pridajte niekoľko kusov bielizne, bielizeň v bubne rozložte ručne a potom zvolte program odstredovania.
Práčka vydáva nezvyčajný zvuk:	Táto práčka má motor, ktorý má iný zvuk ako zvuk bežných motorov. Nový motor sa jemnejšie rozbieha a rovnomernejšie rozloží bielizeň pri odstredovaní. Zvýši sa aj stabilita práčky.
V bubne nevidno vodu:	Práčky s modernou technológiou pracujú veľmi hospodárne, s minimálnym množstvom vody bez zníženia ich účinnosti.
Na displeji sa zobrazuje kód alarmu <i>EFO</i>:	Je aktivovaný systém proti vytopeniu. <ul style="list-style-type: none"> • Vytiahnite zástrčku prístroja zo zásuvky elektrickej siete, zatvorte vodovodný ventil a obráťte sa na servisné stredisko.

Ak problém neviete identifikovať a vyriešiť, zavolajte naše servisné stredisko. Predtým, ako zavoláte, poznačte si model, sériové číslo a dátum nákupu práčky: servisné stredisko bude tieto informácie vyžadovať.

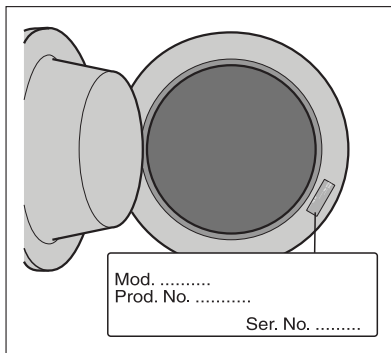

TECHNICKÉ ÚDAJE

Rozmery	Šírka	60 cm
	Výška	85 cm
	Hĺbka	60 cm
	Hĺbka (celkové rozmery)	63 cm

Zapojenie do elektrickej siete Napätie – Celkový príkon – Po- istka	Informácie o elektrickej prípojke sa uvádzajú na typovom štítku, kto- rý sa nachádza na vnútornom okraji dvierok spotrebiča.	
Tlak privádzanej vody	Minimálny Maximálny	0,05 MPa 0,8 MPa
Maximálna náplň	Bavlna	8 kg
Rýchlosť odstreďovania	Maximálne	1400 ot./min.

SPOTREBA

Program	Spotreba energie (kWh)	Spotreba vody (litre)	Dĺžka programu (minú- ty)
Biela bavlna 95°	2.5	62	Dĺžka trvania progra- mov je uvedená na di- spleji ovládacieho pa- nela.
Bavlna 60°	1.7	63	
Bavlna – úsporný pro- gram pri 60 °C ¹⁾	1.03	57	
Bavlna 40°	0.97	62	
Syntetika 40°	0.55	51	
Jemná bielizeň 40°	0.54	67	
Vlna/ Ručné pranie 30°	0.3	64	

1) „Bavlna – úsporný program“ pri teplote 60 °C s náplňou 8 kg je referenčným programom pre údaje na štítku s energetickými údajmi v súlade s európskou smernicou EHS 92/75.



Údaje o spotrebe v tejto tabuľke sú iba orientačné, pretože sa môžu meniť v závislosti od množstva a druhu bielizne, od teploty vstupnej vody a od teploty prostredia.

POKYNY PRE INŠTALÁCIU

INŠTALÁCIA

Rozbalenie

Pred používaním spotrebiča musíte odstrániť všetky prepravné skrutky a obaly. Odporúčame odložiť si všetky prepravné súčiastky, aby ste ich v prípade nasledujúcej prepra-
vy mohli namontovať.

1. Po kompletnom odstránení obalu opatrne uložte spotrebič na zadnú stranu, aby ste mohli odstrániť polystyrénový podstavec, na ktorom je spotrebič položený.

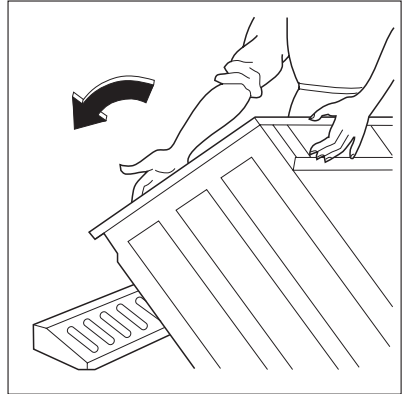

2. Uvoľnite napájací kábel a vypúšťaciu hadicu z úchytek na zadnej strane.

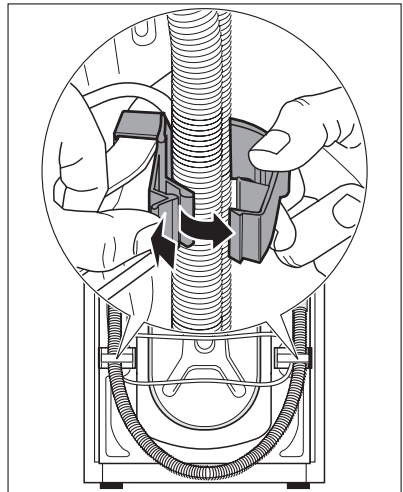

3. Kľúčom dodávaným s práčkou odskrutkujte tri skrutky.

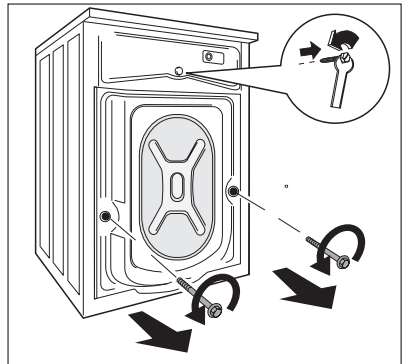

4. Vysuňte príslušné plastové vymedzovacie vložky.

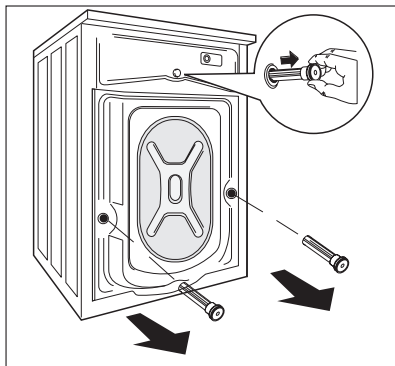

5. Otvorte dverka, vyťahnite prírodnú hadicu z bubna a odstráňte polystyrénový blok prilepený k tesneniu dverok lepiacou páskou.

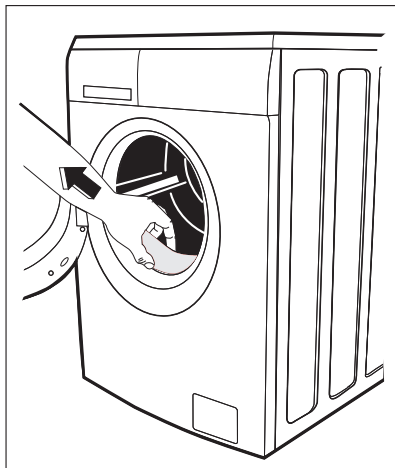

6. Do malého horného otvoru a dvoch širokých otvorov vložte zodpovedajúce plastové kryty priložené vo vrecúšku obsahujúcom návod na použitie.
7. Pripojte prírodnú vodovodnú hadicu podľa popisu v odseku „Prívod vody“.

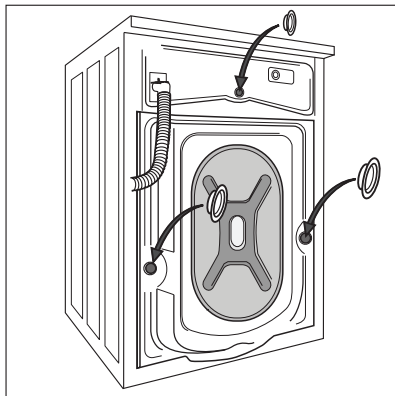

Umiestnenie a vyrovnanie do vodorovnej polohy

Práčku nainštalujte na plochú a tvrdú podlahu.

Ubezpečte sa, že koberec, podlahová krytina a pod. nebráni cirkulácii vzduchu.

Ak mienite spotrebič umiestniť na malé dlaždice, podložte pod neho gumenú podložku.

Nikdy sa nepokúšajte naprávať nerovnosti podkladu podkladaním kúskov dreva, lepenky alebo podobných materiálov pod práčku.

Ak nie je možné vyhnúť sa umiestneniu práčky vedľa plynového sporáka alebo piecky na uhlie, medzi oba spotrebiče musíte vložiť izolačný panel pokrytý hliníkovou fóliou zo strany obrátenej k sporáku alebo piecke.

Práčka sa nesmie inštalovať v miestnostiach, kde teplota môže klesnúť pod 0°C.

Prívodná vodovodná hadica ani vypúšťacia hadica nesmie byť zalomená.

Dbajte, aby bol nainštalovaný spotrebič ľahko prístupný pre technika v prípade poruchy.

Práčku pozorne vyrovnajte do vodorovnej polohy nastavením skrutkovacích nastaviteľných nožičiek. Na vyrovnanie nerovností podlahy pod práčku nikdy nekladte lepenku, drevenú dosku ani podobný materiál.

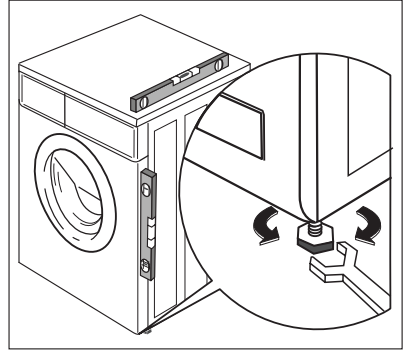

Prívod vody

S práčkou sa dodáva prívodná hadica, ktorú nájdete v bubne práčky.

Tento spotrebič musí byť pripojený k prívodu studenej vody.

Na pripojenie vody nepoužívajte hadicu z predošlého spotrebiča.

1. Otvorte presklené dverka a vyberte prívodnú hadicu.
2. Hadicu pripájajte rohovou prípojkou k práčke.

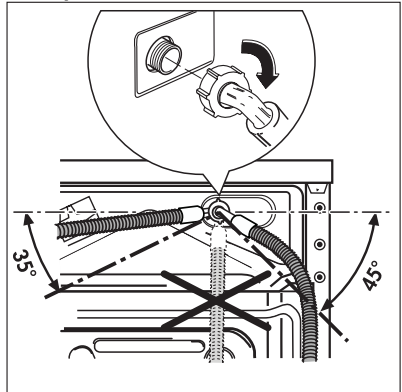

Neumiestňujte prívodnú hadicu smerom doľu. Nasmerujte hadicu doľava alebo doprava v závislosti od polohy vodovodného ventilu.

3. Nastavte správne hadicu povolením kruhovej matice. Po nastavení prívodnej hadice do predpísanej polohy sa uistite, že ste dostiahli maticu, aby ste zabránili úniku vody.
4. Zapojte hadicu ku kohútiku so závitom 3/4". Vždy používajte hadicu dodanú spolu so zariadením.

Prívodná hadica sa nesmie predlžovať. Ak je veľmi krátka a nemožno premiestniť vodovodný ventil, musíte kúpiť novú dlhšiu hadicu, špeciálne navrhnutú pre tento druh použitia. Inštalácia musí zodpovedať požiadavkám miestnej vodárenskej spoločnosti a požiadavkám stavebných predpisov. Skontrolujte, či tlak vody vo vodovodnej sieti dosahuje aspoň minimálny tlak vody potrebný pre bezpečnú prevádzku práčky, ako je uvedené v kapitole "Technické údaje".

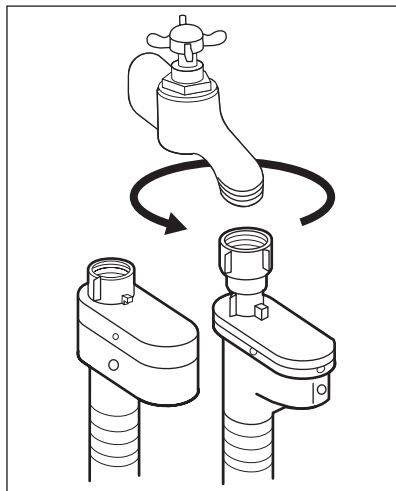

Zariadenie proti vytopeniu Water-stop

Prívodná hadica sa dodáva s vodným uzáverom chrániacim proti poškodeniu spôsobenému únikom vody v hadici, ku ktorým môže dochádzať v dôsledku prirodzeného starnutia hadice. Táto porucha je indikovaná červeným sektorom v okienku "A". Ak by k tomu došlo, zatvorte vodovodný ventil a obráťte sa na servisné stredisko so žiadosťou o výmenu hadice.

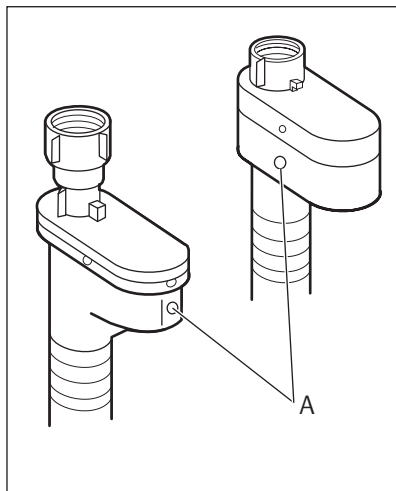

Vypúšťanie vody

Koniec odtokovej hadice môžete umiestniť troma spôsobmi:

1. **Zavesený cez okraj umývadla použitím plastového ohybu, ktorý sa dodáva spolu s práčkou.**

V tomto prípade zabezpečte, aby sa koniec nemohol pri vypúšťaní vody uvoľniť.

- Hadicu môžete upevniť kúskom špagátu ku kohútiku umývadla alebo k stene.
- Do odtokového potrubia umývadla.** Táto prípojka musí byť nad sifónom, aspoň 60 cm nad podlahou.
 - Priamo do odtokového potrubia vo výške** aspoň 60 cm a najviac 90 cm. Koniec odtokovej hadice musí byť vždy odvetraný, t.j. vnútorný priemer odtokového potrubia musí byť väčší ako vonkajší priemer odtokovej hadice. Odtoková hadica nesmie byť zalomená.

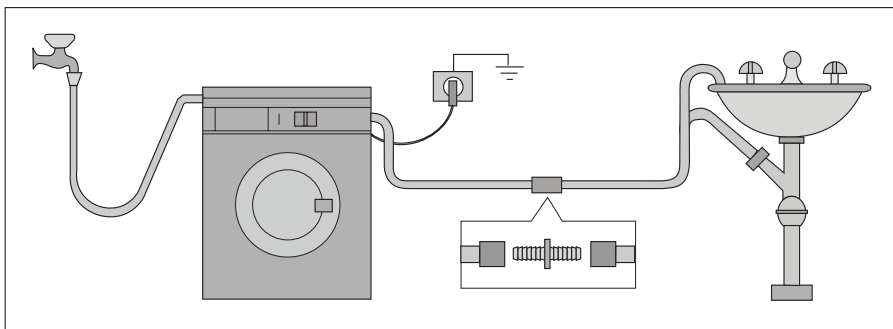
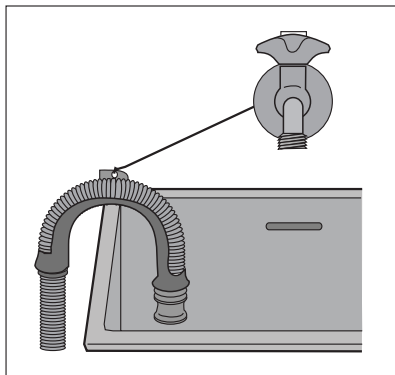

Vypúšťacia hadica môže byť predĺžená najviac na 4 metre. Prídavnú vypúšťaciu hadicu a spojku získate od miestneho servisného strediska.

ZAPOJENIE DO ELEKTRICKEJ SIETE

Informácie o elektrickej prípojke sa uvádzajú na typovom štítku, ktorý sa nachádza na vnútornej strane dvierok spotrebiča.

Skontrolujte, či elektrická sieť v domácnosti znesie požadované zaťaženie, pričom berte do úvahy aj činnosť iných spotrebičov.



VAROVANIE

Spotrebič pripojte k uzemnenej zásuvke.



VAROVANIE

Výrobca nepreberá akúkoľvek zodpovednosť za škodu, ani za úraz spôsobený nadodržaním hore uvedenej bezpečnostnej zásady.



VAROVANIE

Po inštalácii práčky musí byť prívodný elektrický kábel ľahko prístupný.



VAROVANIE

Výmenu napájacieho kábla spotrebiča smie vykonať iba pracovník servisného strediska.

OCHRANA ŽIVOTNÉHO PROSTREDIA

Symbol  na výrobku alebo na jeho obale, návode na použitie a záručnom liste znamená, že s výrobkom sa nesmie zaobchádzať ako s komunálnym odpadom. Namiesto toho je potrebné ho odovzdať do najbližšieho zmluvného zberného dvora vykonávajúceho zber odpadu z elektrozariadení za účelom jeho ďalšieho zhodnotenia a spracovania, prípadne predajni pri kúpe nového výrobku, ak táto predajňa uskutočňuje spätný odber. Prispajte preto k tomu, aby bol odpad zhodnotený a zneškodnený environmentálne vhodným spôsobom tak, aby sa predišlo jeho negatívnym vplyvom na životné prostredie a ľudské zdravie. Podrobnejšie informácie nájdete na internetovej stránke www.envidom.sk.

Obalový materiál

Materiály označené symbolom  sú recyklovateľné.

>PE<=polyetylén

>PS<=polystyrén

>PP<=polypropylén

Znamená to, že sa môžu recyklovať po ich vložení do príslušných zberných nádob.

Ekologické rady

V záujme úspory vody a energie, ako aj v záujme ochrany životného prostredia odporúčame dodržiavať niekoľko rád:

- Bežne zašpinenú bielizeň perte bez predprania, ušetríte tak práci prostriedok, vodu a čas (chráni sa tým aj životné prostredie!).
- Práčka pracuje hospodárnejšie s plnou náplňou.
- Vhodným ošetrením pred praním môžete odstrániť škvrny a hrubú špinu; potom môžete bielizeň vyprať pri nižšej teplote.
- Pracie prostriedky dávkujte v závislosti od tvrdosti vody, stupňa ušpinenia a množstva bielizne, ktoré treba vyprať.



www.aeg-electrolux.com/shop

