

Thinking of you

 **Electrolux**

návod k použití
használati útmutató
Инструкция по
эксплуатации
návod na používanie

Myčka nádobí
Mosogatógép
Посудомоечная машина
Umývačka riadu

Electrolux. Thinking of you.

Více o nás naleznete na adrese www.electrolux.com

Obsah

Bezpečnostní informace	2	Vkládání příborů a nádobí	10
Popis spotřebiče	5	Volba a spuštění mycího programu	11
Ovládací panel	6	Mycí programy	12
Před prvním použitím	7	Čištění a údržba	13
Nastavení změkčovače vody	7	Co dělat, když...	14
Použití soli do myčky	8	Technické údaje	16
Použití mycího prostředku a leštidla	9	Poznámky k ochraně životního prostředí	16
Funkce Multitab	10		

Změny vyhrazeny



Bezpečnostní informace

Před instalací a použitím si pečlivě přečtěte tento návod:

- Abyste ochránili svoji bezpečnost i svůj majetek.
- Abyste chránili životní prostředí.
- Abyste spotřebič správně používali.

Tento návod k použití vždy uchovejte spolu se spotřebičem, i při případném stěhování nebo prodeji.

Výrobce nezodpovídá za škody způsobené nesprávnou instalací či chybným používáním.

Bezpečnost dětí a osob se zdravotním postižením

- Nedovolte, aby spotřebič používaly osoby, včetně dětí, se zhoršenými fyzickými a smyslovými schopnostmi, sníženými mentálními funkcemi nebo nedostatkem zkušeností a znalostí. Spotřebič mohou používat jen pod dozorem nebo podle pokynů osob odpovědných za jejich bezpečnost.
- Všechny obaly uschovejte mimo dosah dětí. Hrozí nebezpečí udušení nebo zranění.
- Všechny mycí prostředky uložte na bezpečné místo. Nedovolte dětem, aby se dotýkaly mycích prostředků.
- Jsou-li dvířka myčky otevřená, nedovolte dětem ani malým zvířatům, aby se k ní přibližovali.

Všeobecné bezpečnostní informace

- Neměňte technické parametry tohoto spotřebiče. Hrozí nebezpečí úrazu nebo poškození spotřebiče.

- Dodržujte bezpečnostní pokyny výrobce mycího prostředku, aby nedošlo k popálení očí, úst nebo hrdla.
- Nepijte vodu ze spotřebiče. Ve spotřebiči mohou zůstat zbytky mycího prostředku.
- Po naplnění nebo vyprázdnění spotřebiče vždy zavřete dvířka, aby nedošlo k úrazu a aby někdo na otevřená dvířka nespádl.
- Na otevřená dvířka myčky si nesedejte, ani si na ně nestoupejte.

Použití

- Tento spotřebič je určen pouze k domácímu použití. Nepoužívejte tento spotřebič ke komerčním, průmyslovým, ani žádným jiným účelům.
- Nepoužívejte spotřebič k jiným účelům, než pro které je určen. Zabráňte tak fyzickým úrazům osob či poškození majetku.
- Tento spotřebič používejte jen k mytí domácích nádobí určeného pro mytí v myčkách.
- Do spotřebiče, do jeho blízkosti nebo na spotřebič neumísťte hořlavé předměty nebo předměty, které obsahují hořlavé látky. Hrozí nebezpečí výbuchu nebo požáru.
- Nože a další náčiní s ostrými špičkami vložte do košíčku na příbory špičkou dolů. Můžete je také položit vodorovně do horního koše nebo do košíčku na nože. (Košíček na nože mají jen některé modely.)
- Používejte pouze prostředky určené pro myčky (mycí prostředek, sůl, leštidlo).
- Druhy soli, které nejsou určené do myčky, mohou poškodit změkčovací zařízení.
- Před spuštěním mycího programu doplňte do spotřebiče sůl. Zrnka soli nebo slaná

voda mohou způsobit korozi nebo proděravět dno spotřebiče.

- Nikdy dávkovač leštidla neplňte jinými prostředky než leštídem (např. čisticími prostředky pro myčky, tekutými mycími prostředky). Spotřebič by se mohl poškodit.
- Před spuštěním mycího programu zkontrolujte, zda se ostříkovací ramena mohou volně otáčet.
- Jestliže otevřete myčku během provozu, může uniknout horká pára. Hrozí nebezpečí popálení pokožky.
- Dokud mycí cyklus neskončí, nevytahujte z myčky žádné nádoby.

Čištění a údržba

- Před čištěním nebo údržbou vždy spotřebič vypněte a vytáhněte síťovou zástrčku ze sítě.
- Nepoužívejte hořlavé prostředky nebo prostředky, které mohou způsobit korozi.
- Nepoužívejte myčku bez filtrů. Zkontrolujte, zda jsou filtry správně umístěné. Nesprávná instalace filtrů má za následek nedostatečné umytí nádobí a může myčku poškodit.
- K čištění spotřebiče nepoužívejte proud vody nebo páru. Hrozí nebezpečí usmrcení elektrickým proudem a poškození spotřebiče.

Instalace

- Přesvědčte se, zda spotřebič nebyl poškozen během přepravy. Poškozený spotřebič nezapojujte. V případě nutnosti se obraťte na dodavatele.
- Před prvním použitím odstraňte veškerý obalový materiál.
- Připojení elektrického napájení, vodovodní instalační práce, nastavení a údržbu spotřebiče smí provádět pouze kvalifikovaná osoba. Zabráni se tak nebezpečí poškození zařízení nebo zranění osob.
- Při instalaci musí být síťová zástrčka vytažená ze zásuvky.
- Neprovrtávejte boční strany spotřebiče, aby nedošlo k poškození hydraulických a elektrických součástí.
- **Důležité!** Dodržujte pokyny uvedené v přiloženém návodu:
 - Instalace spotřebiče.
 - Sestavení dvířek skříňky.

– Připojení k přívodu vody a odpadu.

- Ujistěte se, že je spotřebič namontován pod nebo vedle bezpečných konstrukcí.

Opatření proti vlivu mrazu

- Neinstalujte spotřebič tam, kde může teplota klesnout pod 0°C.
- Výrobce není odpovědný za škody způsobené mrazem.

Vodovodní přípojka

- Pro připojení spotřebiče k vodovodu použijte nové hadice. Nepoužívejte použité hadice.
- Nepřipojujte spotřebič k novému potrubí nebo k potrubí, které nebylo dlouho používáno. Před připojením přívodní hadice nechte vodu několik minut odtéct.
- Při instalaci spotřebiče dávejte pozor, abyste hadice neskřípli nebo jinak nepoškodili.
- Přesvědčte se, zda jsou vodovodní spojení vodotěsná, aby nedocházelo k prosakování vody.
- Při prvním použití spotřebiče zkontrolujte, zda nedochází k prosakování vody u hadic.
- Přívodní hadice je dvoustěnná přívodní hadice a je vybavena vnitřním síťovým kabelem a bezpečnostním ventilem. Přívodní hadice je pod tlakem pouze tehdy, když v ní protéká voda. Pokud přívodní hadice začne prosakovat, bezpečnostní ventil přeruší přítok vody.
 - Při připojení přívodní hadice buďte opatrní:
 - Přívodní hadici ani bezpečnostní ventil neponořujte do vody.
 - Jestliže se přívodní hadice nebo bezpečnostní ventil poškodí, okamžitě vytáhněte síťovou zástrčku ze zásuvky.
 - Zavolejte pracovníka servisního střediska, aby přívodní hadici vybavenou bezpečnostním ventilem vyměnil.



Upozornění Nebezpečné napětí.

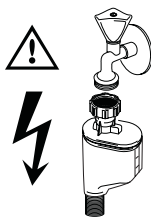

Připojení k elektrické síti

- Spotřebič musí být uzemněn.
- Zkontrolujte, zda údaje o napájení na typovém štítku souhlasí s parametry vaší domácí elektrické sítě.
- Vždy používejte správně instalovanou síťovou zásuvku odolnou proti nárazu.
- Nepoužívejte rozbočovací zástrčky, konektory ani prodlužovací kabely. Hrozí nebezpečí požáru.
- Nevyměňujte ani neupravujte napájecí kabel. Kontaktujte servisní středisko.
- Dávejte pozor, abyste zástrčku a síťový kabel za spotřebičem neskrípili nebo jinak nepoškodili.
- Zkontrolujte, zda je zástrčka po instalaci spotřebiče přístupná.
- Neodpojte síťový kabel ze zásuvky tahem za kabel. Vždy tahejte za zástrčku.

Servisní středisko

- Spotřebič může opravovat pouze kvalifikovaný technik. Kontaktujte servisní středisko.

- Použijte výhradně originální náhradní díly.

Likvidace spotřebiče

- Aby nedošlo k úrazu nebo vzniku škod:
 - Vytáhněte zástrčku ze zásuvky.
 - Odřízněte síťový kabel a vyhoďte ho.
 - Odstraňte dveřní západku. Zabráňte tak tomu, aby uvnitř spotřebiče uvízly děti nebo malá zvířata. Hrozí nebezpečí udušení.



Upozornění: Mycí prostředky pro myčky nádobí jsou nebezpečné a mohou způsobit poleptání!

- Pokud dojde k nehodě s těmito mycími prostředky, kontaktujte ihned svého lékaře.
- Pokud se mycí prostředek dostane do úst, kontaktujte ihned svého lékaře.
- Pokud se mycí prostředek dostane do očí, kontaktujte ihned lékaře a propláchněte oči vodou.
- Mycí prostředky pro myčky nádobí uchovávejte na bezpečném místě mimo dosah dětí.
- Nenechávejte dvířka spotřebiče otevřená, pokud je v dávkovači mycí prostředek.
- Dávkovač mycího prostředku naplňte až před spuštěním mycího programu.

Popis spotřebiče

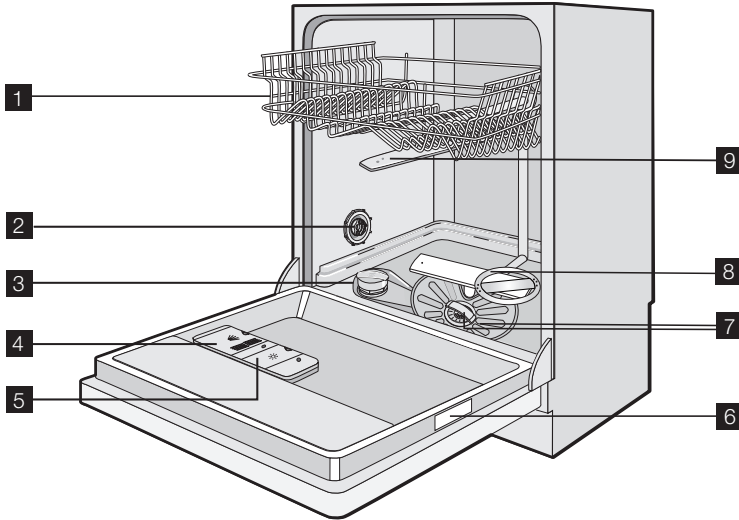



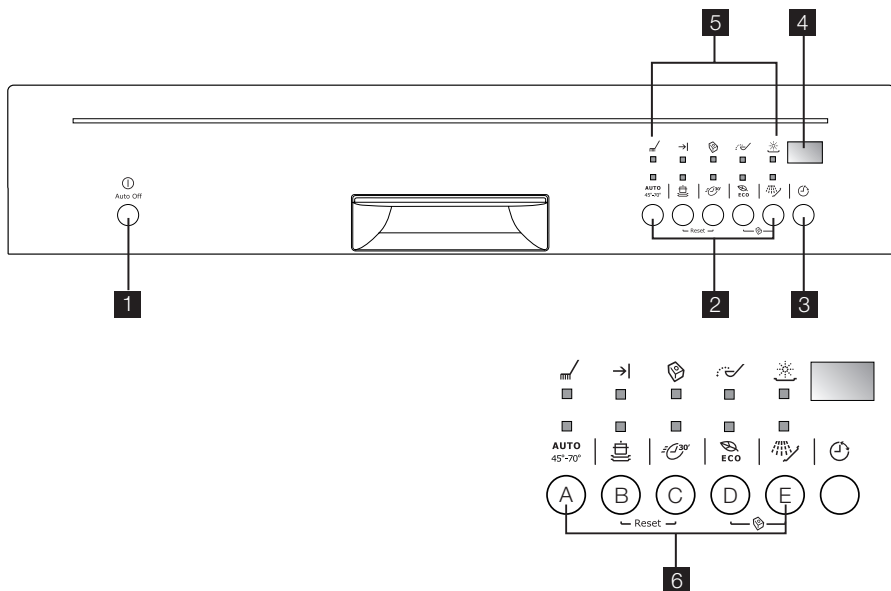

- 1** Horní koš
- 2** Nastavení tvrdosti vody
- 3** Zásobník na sůl
- 4** Dávkovač mycího prostředku
- 5** Dávkovač leštidla

- 6** Typový štítek
- 7** Filtry
- 8** Dolní ostříkovací rameno
- 9** Horní ostříkovací rameno

Ovládací panel



- 1 Tlačítko Zap/Vyp
- 2 Tlačítka pro volbu programu
- 3 Tlačítko Odložený start
- 4 Displej
- 5 Kontrolky
- 6 Tlačítka funkcí

Kontrolky	
 Probíhající program	<ul style="list-style-type: none"> • Rozsvítí se po zvolení mycího programu. • Svítí po celou dobu trvání mycího programu. • Zhasne na konci mycího programu.
 Konec programu	Rozsvítí se po dokončení mycího programu.
 Funkce Multitab	Rozsvítí se při zapnutí funkce Multitab. Řiďte se pokyny v části „Funkce Multitab“.
 Sůl ¹⁾	Rozsvítí se, je-li nutné naplnit zásobník na sůl. Viz část „Použití soli do myčky“. Po doplnění zásobníku může kontrolka soli ještě několik hodin svítit. Na provoz myčky to nemá nežádoucí vliv.
 Leštidlo ¹⁾	Rozsvítí se, je-li nutné doplnit leštidlo. Viz část „Použití mycího prostředku a leštidla“.

1) V průběhu mycího programu se kontrolky soli a leštidla nerozsvítí, i když jsou zásobníky na sůl nebo leštidlo prázdné.

Tlačítka volby programu

Tato tlačítka slouží k volbě mycího programu. Stisknete-li tlačítko programu, rozsvítí se příslušná kontrolka.

Více informací o mycích programech najdete v části „Mycí programy“.

Tlačítko Odložený start

Tímto tlačítkem odložíte spuštění mycího programu v intervalu od 1 do 24 hodin. Řiďte se pokyny v části „Volba a spuštění mycího programu“.

Displej

Na displeji se objeví:

- Elektronické nastavení stupně změkčovače vody.
- Zapnutí/vypnutí dávkovače leštidla (pouze když je zapnutá funkce Multitab).
- Délka trvání mycího programu.
- Čas zbývající do konce mycího programu.
- Konec mycího programu. Na displeji se objeví nula.
- Čas zbývající do odloženého startu.
- Poruchové kódy.

Tlačítka funkcí

Tlačítka funkcí použijte pro tyto operace:

- K elektronickému nastavení stupně změkčovače vody. Řiďte se pokyny v části „Nastavení změkčovače vody“.
- Zapnutí /vypnutí funkce Multitab. Řiďte se pokyny v části „Funkce Multitab“.
- K zapnutí/vypnutí dávkovače leštidla, když je zapnutá funkce Multitab. Řiďte se pokyny v části „Co dělat, když...“.

- Zrušení probíhajícího mycího programu nebo odloženého startu. Řiďte se pokyny v části „Volba a spuštění mycího programu“.

Režim nastavení

Spotřebič musí být v režimu nastavení při následujících operacích:

- Zvolení a spuštění mycího programu a/nebo odloženého startu.
- Elektronické nastavení stupně změkčovače vody.
- Zapnutí /vypnutí funkce Multitab.
- Zapnutí/vypnutí dávkovače leštidla.

Stiskněte tlačítko Zap/Vyp. Spotřebič je v režimu nastavení, když:

- Svítí všechny kontrolky programů.

Stiskněte tlačítko Zap/Vyp. Spotřebič není v režimu nastavení, když:

- Svítí kontrolka jen jednoho programu.
- Na displeji je zobrazena délka trvání mycího programu nebo odloženého startu.
 - V tomto případě musíte pro návrat do režimu nastavení zrušit program nebo odložený start. Řiďte se pokyny v části „Volba a spuštění mycího programu“.

Před prvním použitím

Řiďte se pokyny pro jednotlivé kroky postupu:

1. Zkontrolujte, zda nastavení změkčovače vody odpovídá tvrdosti vody ve vaší oblasti. Je-li to nutné, změkčovač vody seřídte.
2. Naplňte zásobník na sůl solí pro myčky.
3. Naplňte dávkovač leštidla lešticím prostředkem.
4. Vložte do myčky nádobí a přístroje.

5. Nastavte správný mycí program pro daný druh nádobí a stupeň znečištění.
6. Naplňte dávkovač mycího prostředku správným množstvím mycího prostředku.
7. Spusťte mycí program.

i Použijete-li kombinované mycí tablety (3 v 1, 4 v 1, 5 v 1 apod.), řiďte se pokyny v části „Funkce Multitab“.

Nastavení změkčovače vody

Změkčovač vody slouží k odstranění minerálů a soli z přiváděné vody. Minerály a soli totiž mohou mít nežádoucí účinky na provoz spotřebiče.

Tvrdost vody se měří v ekvivalentních stupních:

- Německé stupně (°dH).

- Francouzské stupně (°TH).
- mmol/l (milimol na litr – mezinárodní jednotka pro tvrdost vody).
- Clarkovy stupně.

Seřídte změkčovač vody podle tvrdosti vody ve vaší oblasti. V případě potřeby se obraťte na místní vodárenský podnik.

Tvrdost vody				Nastavení tvrdosti vody	
°dH	°TH	mmol/l	Clarkovy stupně	ručně	elektronicky
51 - 70	91 - 125	9,1 - 12,5	64 - 88	2 ¹⁾	10
43 - 50	76 - 90	7,6 - 9,0	53 - 63	2 ¹⁾	9
37 - 42	65 - 75	6,5 - 7,5	46 - 52	2 ¹⁾	8
29 - 36	51 - 64	5,1 - 6,4	36 - 45	2 ¹⁾	7
23 - 28	40 - 50	4,0 - 5,0	28 - 35	2 ¹⁾	6
19 - 22	33 - 39	3,3 - 3,9	23 - 27	2 ¹⁾	5 ¹⁾
15 - 18	26 - 32	2,6 - 3,2	18 - 22	1	4
11 - 14	19 - 25	1,9 - 2,5	13 - 17	1	3
4 - 10	7 - 18	0,7 - 1,8	5 - 12	1	2
< 4	< 7	< 0,7	< 5	1 ²⁾	1 ²⁾

1) Výchozí nastavená poloha.

2) Není zapotřebí používat sůl.

i Změkčovač vody musíte nastavit ručně a elektronicky.

Ruční nastavení

Otočte voličem tvrdosti vody do polohy 1 nebo 2 (viz tabulka).

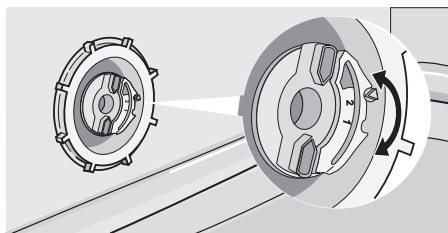

Elektronické nastavení

1. Zapněte spotřebič.
2. Zkontrolujte, zda je spotřebič v režimu nastavení.

3. Stiskněte a podržte tlačítka funkcí B a C, dokud nezačnou kontrolky tlačítek funkcí A, B a C blikat.

4. Uvolněte tlačítka funkcí B a C.

5. Stiskněte tlačítko funkce A.

– Kontrolky tlačítek funkcí B a C zhasnou.

– Kontrolka tlačítka funkce A bude stále blikat.

– Na displeji se zobrazí aktuální nastavení.

Příklad: na displeji se objeví **5 L** = stupeň 5.

6. Opakovaně stiskněte tlačítko funkce A, dokud se na displeji nezobrazí potřebné nastavení.

7. Stisknutím tlačítka Zap/Vyp volbu uložíte.

i Pokud je změkčovač vody nastaven elektronicky na stupeň 1, zůstane kontrolka soli zhasnutá.

Použití soli do myčky

Při doplňování soli do zásobníku postupujte takto:

1. Otočte víčkem zásobníku na sůl směrem doleva.
2. Naplňte zásobník na sůl 1 litrem vody (pouze při prvním použití).
3. K doplnění soli použijte trychtýř.
4. Odstraňte sůl, která se vysypala okolo zásobníku na sůl.
5. Otočením víčka směrem doprava zásobník na sůl zavřete.

i Při doplňování zásobníku na sůl je normální, že z něj vytéká voda.



Použití mycího prostředku a leštidla

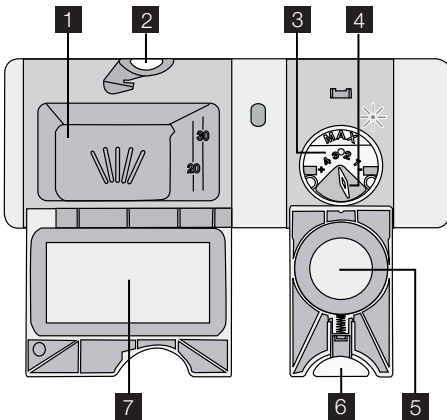

3. Pokud má mycí program fázi předmytí, nasype/nalijte trochu mycího prostředku na vnitřní stranu dvířek myčky.
4. Pokud používáte mycí tablety, dejte tabletu do dávkovače mycího prostředku **1**.
5. Zavřete dávkovač mycího prostředku. Zatlačte na víčko, dokud nezaklapne.

i Různé značky mycího prostředku se rozpouštějí různě dlouho. Některé mycí tablety proto při krátkých mycích programech nedosahují nejlepšího výsledku. Při použití mycích tablet proto nastavte dlouhé mycí programy, aby se zbytky mycího prostředku zcela odstranily.

Použití mycího prostředku

- 🌿** Abyste chránili životní prostředí, nepoužívejte více mycího prostředku, než je nutné. Řiďte se doporučením výrobce uvedeným na obalu mycího prostředku.

Při doplňování dávkovače mycího prostředku postupujte takto:

1. Stiskněte uvolňovací tlačítko **2**, abyste otevřeli víčko **7** dávkovače mycího prostředku.
2. Mycí prostředek nasype/nalijte do dávkovače **1**.

Použití lešticího prostředku

- i** Leštidlo umožňuje usušení nádobí bez šmouh a skvrn. Dávkovač leštidla automaticky přidá lešticí prostředek při poslední oplachovací fázi.

Při doplňování dávkovače leštidla postupujte takto:

1. Stiskněte uvolňovací tlačítko **6**, abyste otevřeli víčko **5** dávkovače leštidla.
2. Naplňte dávkovač leštidla **3** lešticím prostředkem. Značka „max.“ ukazuje maximální hladinu.

- Rozlité leštidlo setřete savým hadříkem, aby se při mycím programu netvořilo přílišné množství pěny.
- Zavřete dávkovač leštidla. Zatlačte na víčko, dokud nezaklapne.

Nastavte dávkování leštidla

Výrobní nastavení: poloha 3.

Funkce Multitab

Funkce Multitab je určena pro kombinované mycí tablety Multitab.

Tyto tablety obsahují mycí prostředek, leštidlo a sůl pro myčky. Některé druhy tablet mohou obsahovat ještě další složky.

Zkontrolujte, zda jsou tyto mycí prostředky vhodné pro tvrdost vody ve vaší oblasti. Říďte se pokyny výrobce.

Když nastavíte funkci Multitab, zůstane nastavená, dokud ji nevypnete.

Funkce Multitab vypne dávkování soli a leštidla.

Funkce Multitab vypne kontrolky dávkování soli a leštidla.

Při použití funkce Multitab se délka programu může prodloužit.

- i** Funkci Multitab zapněte ještě před spuštěním mycího programu.
Funkci Multitab nelze vypnout v průběhu programu.

Zapnutí funkce Multitab:

- Zapněte spotřebič.

Vkládání příborů a nádobí

- i** Říďte se pokyny v letáku „Příklady Real-Life náplně“.

Rady a tipy

Nepoužívejte myčku k mytí předmětů, které nasávají vodu (houby, savé utěrky apod.).

- Před vložením nádobí a příborů do myčky proveďte tyto kroky:
 - Odstraňte zbytky potravin.
 - Připálené zbytky jídel v nádobách nechte změkknout.
- Při vkládání nádobí a příborů do myčky proveďte tyto kroky:
 - Duté nádobí (např. šálky, sklenice, hrnce) pokládejte dnem vzhůru.
 - Dbejte na to, aby se v nádobí nebo v hlubokém dnu nemohla držet voda.

Dávkování leštidla můžete nastavit mezi polohou 1 (nejnižší dávkování) a 4 (nejvyšší dávkování).

Otočením voliče leštidla **4** můžete zvýšit nebo snížit dávku leštidla.

- Zkontrolujte, zda je spotřebič v režimu nastavení.
- Stiskněte a podržte tlačítka funkcí D a E, dokud se nerozsvítí kontrolka funkce Multitab.

Vypnutí funkce Multitab a oddělené použití mycího prostředku, soli a leštidla:

- Zapněte spotřebič.
- Zkontrolujte, zda je spotřebič v režimu nastavení.
- Stiskněte a podržte tlačítka funkcí D a E, dokud kontrolka funkce Multitab nezhasne.
- Doplňte opět zásobník soli a leštidla.
- Nastavte změkčovač vody na nejvyšší stupeň.
- Spusťte mycí program bez nádobí.
- Seřídte změkčovač vody podle tvrdosti vody ve vaší oblasti.
- Nastavte dávkování leštidla.

- Dbejte na to, aby se nádobí nebo příbory nelepily k sobě.
- Dbejte na to, aby se sklenice vzájemně nedotýkaly.
- Malé předměty vložte do košíčku na příbory.
- Lžice promíchejte s dalšími příbory, aby se neslepily dohromady.
- Nádobí naskládejte tak, aby se voda dostala na všechny jeho části.
- Na plastovém nádobí a hrncích s nepřílným povrchem se mohou držet vodní kapky.
- Lehké kusy vložte do horního koše. Dbejte na to, aby jednotlivé kusy nádobí nehýbaly.

Volba a spuštění mycího programu

Volba a spuštění mycího programu bez odloženého startu

1. Zapněte spotřebič.
2. Zkontrolujte, zda je spotřebič v režimu nastavení.
3. Zvolte mycí program. Řiďte se pokyny v části „Mycí programy“.
 - Rozsvítí se kontrolka příslušného programu.
 - Všechny další kontrolky programů zhasnou.
 - Na displeji bliká délka mycího programu.
 - Rozsvítí se kontrolka probíhajícího programu.
4. Zavřete dvířka myčky. Mycí program se spustí automaticky.
 - Kontrolka probíhajícího programu zůstane svítit.

i Mycí program můžete zvolit i se zavřenými dvířky. Po stisknutí tlačítka programu máte jen 3 sekundy na zvolení jiného mycího programu. Po 3 sekundách se mycí program automaticky spustí.

Nastavení a spuštění programu s odloženým startem

1. Zapněte spotřebič a vyberte mycí program.
2. Opakovaně stiskněte tlačítko odloženého startu, dokud se na displeji nezobrazí požadovaný počet hodin pro odložený start.
3. Zavřete dvířka myčky.
 - Automaticky se spustí odpočítávání.
 - Kontrolka probíhajícího programu zhasne.
 - Po uplynutí nastaveného času se automaticky spustí mycí program.
 - Rozsvítí se kontrolka probíhajícího programu.

i Otevřením dvířek myčky se odpočítávání přeruší. Když dvířka opět zavřete, bude odpočítávání pokračovat od okamžiku přerušení.

i Odložený start můžete zvolit i se zavřenými dvířky. Když zvolíte mycí program, máte na zvolení odloženého startu jen 3 sekundy. Po těchto 3 sekundách se mycí program automaticky spustí.

Přerušování mycího programu

- Otevřete dvířka myčky.
 - Mycí program se zastaví.
- Zavřete dvířka myčky.
 - Program pokračuje od okamžiku, ve kterém byl přerušen.

Zrušení mycího programu nebo odloženého startu

i Pokud mycí program nebo odložený start ještě nezačaly, můžete volbu změnit. Když už mycí program nebo odložený start běží, není možné volbu změnit. Novou volbu je možné provést jedině po zrušení mycího programu nebo odloženého startu.

i Jestliže zrušíte odložený start, automaticky se také zruší zvolený mycí program. Mycí program musíte zvolit znovu.

1. Stiskněte a podržte tlačítka funkcí B a C, dokud se nerozsvítí kontrolky programů.
2. Před spuštěním nového mycího programu zkontrolujte, zda je v dávkovači mycí prostředek.

Na konci mycího programu

- Spotřebič se automaticky zastaví.
- Na displeji se objeví 0.
- Rozsvítí se kontrolka konce programu.
- Kontrolka probíhajícího programu zhasne.
 1. Vypněte spotřebič.
 2. Otevřete dvířka myčky.
 3. Aby nádobí lépe oschlo, ponechte dvířka pár minut otevřená.

i • Pokud spotřebič nevypnete, po třech minutách od konce mycího programu:

- zhasnou všechny kontrolky
- na displeji se zobrazí jedna vodorovná čárka

Tím se sníží spotřeba energie. Stiskněte některé z tlačítek (kromě tlačítka Zap/Vyp) a displej a kontrolky se opět rozsvítí.





i Spotřebič se automaticky vypne po 10 minutách od konce mycího programu.

Vyjmutí nádobí

- Nádobí před vyjmutím z myčky nechte vychladnout. Horké nádobí se snadněji rozbije.
- Nejprve vyjměte nádobí z dolního koše, a potom z koše horního.
- Na stěnách a dvířkách myčky může být voda. Nerezový povrch chladne rychleji než nádobí.

Mycí programy

Mycí programy



Program	Stupeň znečištění	Typ nádobí	Popis programu
AUTO 45°-70° Automatické ¹⁾	Jakékoli	Nádobí, příbory, hrnce a pánve	Předmytí Hlavní mytí 45 °C nebo 70 °C 1 nebo 2 mezioplachy Poslední oplach Sušení
 Intenzivní	Velmi znečištěné	Nádobí, příbory, hrnce a pánve	Předmytí Hlavní mytí 70 °C 1 mezioplach Poslední oplach Sušení
 Krátký ²⁾	Normálně nebo lehce znečištěné	Nádobí a příbory	Hlavní mytí 60 °C Oplach
 Úsporný ³⁾	Normálně znečištěné	Nádobí a příbory	Předmytí Hlavní mytí až do 50 °C 1 průběžný oplach Závěrečný oplach Sušení
 Oplach	Tento program poskytuje rychlé opláchnutí nádobí, aby se zabránilo přilepení zbytků jídla na nádobí a nepříjemnému zápachu vycházejícímu ze spotřebiče. Mycí program můžete spustit pouze s plně naplněným spotřebičem. Pro tento mycí program nepoužívejte mycí prostředek.		1 studený oplach

1) Spotřebič automaticky upraví teplotu a množství vody. To závisí na množství nádobí v myčce a na úrovni znečištění. Délka programu, spotřeba vody a energie se mohou změnit.

2) Pokud máte jen málo nádobí k mytí, poskytuje tento program úsporné řešení s dokonalými mycími výsledky.

3) Testovací program pro zkušební. Testovací údaje najdete v příloženém letáku.

Údaje o spotřebě

Program ¹⁾	Energie (kWh)	Voda (litry)
AUTO 45°-70° Automatické	0,9 - 1,7	8 - 17
 Intenzivní	1,4 - 1,6	15 - 16
 Krátký	0,9	9
 Úsporný	1,0 - 1,1	10 - 11

Program ¹⁾	Energie (kWh)	Voda (litry)
 Oplach	0,1	4

1) Na displeji se ukáže délka programu.

i Tyto hodnoty se mohou měnit v závislosti na tlaku a teplotě vody, na kolísání v dodávce proudu a na množství nádobí.

Čištění a údržba

Vyjmutí a čištění filtrů

Zanesené filtry zhoršují výsledky mytí nádobí. Ačkoliv je údržba těchto filtrů minimální, doporučujeme, abyste je pravidelně kontrolovali a v případě potřeby vyčistili.

1. Chcete-li odstranit filtr (A), otočte jej doleva a vyjměte z filtru (B).

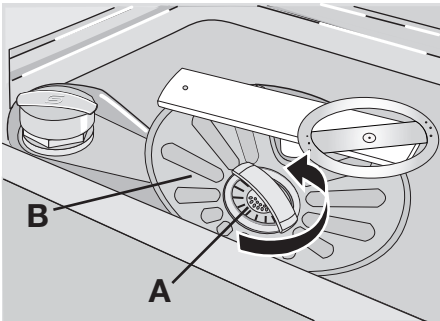

2. Filtr (A) má 2 části. Pro demontáž filtru je od sebe oddělte.

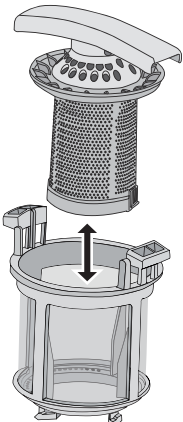

3. Jednotlivé součásti důkladně očistěte pod tekoucí vodou.
4. Přiložte obě části filtru (A) k sobě a zatlačte. Ujistěte se, že jsou obě části správně usazené.
5. Vyjměte filtr (B).
6. Filtr (B) důkladně očistěte pod tekoucí vodou.
7. Vraťte filtr (B) na jeho původní místo. Ujistěte se, že je správně umístěn pod vodícími drážkami (C).

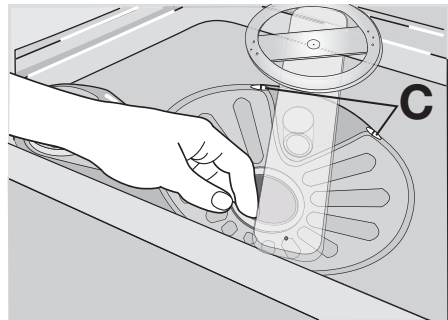

8. Vložte filtr (A) na jeho místo ve filtru (B) a otočte jej doprava, dokud nezacvakne.

Čištění ostříkovacích ramen

Ostříkovací ramena nevyjímejte. Jestliže se otvory v ostříkovacích ramenech zanesou nečistotami, odstraňte je párátkem.

Čištění vnějšího povrchu

Vnější povrch spotřebiče a ovládací panel otírejte vlhkým měkkým hadříkem. Používejte pouze neutrální mycí prostředky. Nepoužívejte prostředky s drsnými částicemi, drátěnky nebo rozpouštědla (např. aceton).

Co dělat, když...

Myčka nezačne mýt nebo se během mytí zastavuje.

Nejprve zkuste najít řešení problému (podle tabulky). Pokud řešení nenajdete, kontaktujte servisní středisko.

Problém	Poruchový kód	Možná příčina	Možné řešení
Myčka se neplní vodou.	Na displeji se objeví ,10	Vodovodní kohout je zablokovaný nebo zanesený vodním kamenem.	Vyčistěte vodovodní kohout.
		Příliš nízký tlak vody.	Kontaktujte vaši vodárenskou společnost.
		Vodovodní kohout je zavřený.	Otevřete vodovodní kohout.
		Filtr v přívodní hadici je zanesený.	Vyčistěte filtr.
		Přívodní hadice není správně připojena.	Zkontrolujte, zda je připojení správné.
Spotřebič nevypouští vodu.	Na displeji se objeví ,20	Přívodní hadice je poškozená.	Ujistěte se, že hadice pro přívod vody není poškozená.
		Kolík sifonu je zablokovaný.	Vyčistěte kolík sifonu.
		Vypouštěcí hadice je nesprávně připojena.	Zkontrolujte, zda je připojení správné.
Je aktivován systém proti vyplavení.	Na displeji se objeví ,30	Vypouštěcí hadice je poškozená.	Ujistěte se, že vypouštěcí hadice není poškozená.
			Zavřete vodovodní kohout a obraťte se na servisní středisko.
Nespustil se program.		Dveře spotřebiče jsou otevřené.	Zavřete správně dveře spotřebiče.
		Síťová zástrčka není zasunutá do zásuvky.	Zasuňte ji do zásuvky.
		Je spálená pojistka v pojistkové skříni vaší domácnosti.	Vyměňte pojistku.
		Je nastavený odložený start. (Pouze u spotřebičů s odloženým startem).	Pro okamžité spuštění programu zrušte odložený start.

Po kontrole myčku zapněte. Program pokračuje od okamžiku, ve kterém byl přerušen. Pokud se závada objeví znovu, obraťte se na servisní středisko.

Pokud se na displeji zobrazí jiný poruchový kód, obraťte se na servisní středisko.

Potřebné údaje pro servisní středisko najdete na typovém štítku.

Doporučujeme, abyste si údaje napsali zde:

Model (MOD.)
 Výrobní číslo (PNC)
 Sériové číslo (SN)

Nádobí není dostatečně umyté nebo suché

Problém	Možná příčina	Možné řešení
Nádobí není čisté.	Zvolený mycí program nebyl vhodný pro daný druh nádobí a stupeň znečištění.	Ujistěte se, že je zvolený mycí program vhodný pro daný druh nádobí a stupeň znečištění.
	Košě myčky nebyly naplněny správně. Voda se nedostala na všechny části nádobí.	Rozložte nádobí v koších správně.
	Ostříkovací ramena se nemohou volně otáčet kvůli špatně uloženému nádobí.	Ujistěte se, že nesprávně uložené nádobí nebrání v pohybu ostříkovacích ramen.
	Filtry jsou zanesené nebo nesprávně sestavené a umístěné.	Zkontrolujte, zda jsou filtry čisté a správně sestavené a nainstalované.
	Nedostatečné množství mycího prostředku nebo prostředek chybí.	Ujistěte se, že je množství mycího prostředku dostatečné.
Částečky vodního kamene na nádobí.	Zásobník na sůl je prázdný.	Naplňte zásobník na sůl solí pro myčky.
	Nesprávné nastavení změkčovače vody.	Seřídte změkčovač vody.
	Uzávěr zásobníku na sůl není správně zavřený.	Zkontrolujte, zda je víčko zásobníku na sůl správně zavřené.
Na nádobí a skle jsou šmouhy, mléčné skvrny nebo modravý potah.	Příliš vysoká dávka leštidla.	Snižte dávkování leštidla.
Na nádobí a skle jsou zaschlé vodní kapky.	Příliš nízká dávka leštidla.	Zvyšte dávkování leštidla.
	Příčinou může být mycí prostředek.	Použijte jinou značku mycího prostředku.
Nádobí je mokré.	Nastavili jste mycí program bez sušicí fáze nebo se zkrácenou sušicí fází.	Nechte dvířka myčky na několik minut pootevřená, a teprve potom nádobí vyjměte.
Nádobí je vlhké a matné.	Dávkovač leštidla je prázdný.	Naplňte dávkovač leštidla leštičím prostředkem.
	Je zapnutá funkce Multitab. (Dávkovač leštidla se automaticky vypne.)	Zapněte dávkovač leštidla. Postupujte podle pokynů v části „Vypnutí/zapnutí dávkovače leštidla“.

Jak zapnout dávkovač leštidla

1. Zapněte spotřebič.
2. Zkontrolujte, zda je spotřebič v režimu nastavení.
3. Současně stiskněte a podržte tlačítka funkcí B a C.
 - Kontrolky ukazatele programů tlačítek funkcí A, B a C začnou blikat.
4. Uvolněte tlačítka funkcí B a C.
5. Stiskněte tlačítko funkce B.

- Kontrolky tlačítek funkcí A a C zhasnou.
- Kontrolka tlačítka funkce B bude stále blikat.
- Na displeji se zobrazí aktuální nastavení.

0d

Dávkovač leštidla je vypnutý.

1d

Dávkovač leštidla je zapnutý.

6. Stiskněte opět tlačítko funkce B.
– Na displeji se zobrazí nové nastavení.

7. Vypnutím spotřebiče uložíte nastavení.

Technické údaje

Rozměry	Šířka	596 mm
	Výška	818 - 898 mm
	Hloubka	575 mm
Tlak přívodu vody	Minimální	0,5 barů (0,05 MPa)
	Maximální	8 barů (0,8 MPa)
Přívod vody ¹⁾	Studená nebo teplá voda	maximálně 60°C
Kapacita	Jídelní soupravy	12

1) Přívodní hadici připojte ke kohoutku se závitem 3/4".

- i** Na typovém štítku na vnitřním okraji dvířek spotřebiče jsou uvedeny údaje pro elektrické připojení.
- i** Pokud odebíráte horkou vodu z alternativních zdrojů (např. solární či fotovoltaické

panely nebo větrná energie), použijte horkou vodu ke snížení spotřeby energie.

Poznámky k ochraně životního prostředí

Symbol  na výrobku nebo jeho balení udává, že tento výrobek nepatří do domácího odpadu. Je nutné odvézt ho do sběrného místa pro recyklaci elektrického a elektronického zařízení. Zajištěním správné likvidace tohoto výrobku pomůžete zabránit negativním důsledkům pro životní prostředí a lidské zdraví, které by jinak byly způsobeny

nevhodnou likvidací tohoto výrobku. Podrobnější informace o recyklaci tohoto výrobku zjistíte u příslušného místního úřadu, služby pro likvidaci domovního odpadu nebo v obchodě, kde jste výrobek zakoupili. Recyklujte materiály označené symbolem . Obaly vyhodte do příslušných nádob k recyklaci.

Electrolux. Thinking of you.

Többet is megtudhat elképzeléseinkről a www.electrolux.com címen

Tartalomjegyzék

Biztonsági információk	17	Evőeszközök és edények bepakolása	25
Termékleírás	20	Mosogatóprogram kiválasztása és elindítása	25
Kezelőpanel	20	Mosogatóprogramok	27
Az első használat előtt	22	Ápolás és tisztítás	28
A vízlágyító beállítása	22	Mit tegyek, ha...	28
Speciális só használata	23	Műszaki adatok	31
A mosogatószer és az öblítőszer használata	24	Környezetvédelmi tudnivalók	31
Multitab funkció	24		

A változtatások jogát fenntartjuk



Biztonsági információk

A mosogatógép üzembe helyezése és használata előtt olvassa el figyelmesen a használati útmutatót:

- személyes biztonsága és vagyontárgyai biztonsága,
 - a környezet védelme, valamint
 - a készülék helyes használata érdekében.
- A használati útmutatót tartsa mindig a készülék közelében, annak áthelyezése vagy eladása esetén is.

A nem megfelelő üzembe helyezés vagy használat okozta károkért a gyártó nem vállal felelősséget.

Gyermekek és fogyatékkal élő személyek biztonsága

- Ne hagyja, hogy a készüléket csökkent fizikai, értelmi vagy mentális képességű, illetve megfelelő tapasztalatok és ismeretek híján lévő személy használja, beleértve a gyermekeket is. A biztonságukért felelős személy felügyelje őket, illetve a készülék használatára vonatkozóan biztosítson útmutatót számukra.
- Minden csomagolóanyagot tartson a gyermekektől távol. Fulladás vagy fizikai sérülés veszélye merülhet fel.
- Minden mosogatószert tartson biztonságos helyen. Ne engedje, hogy gyermekek a mosogatószerekhez nyúljanak.
- Amikor a mosogatógép ajtaja nyitva van, tartsa távol a gyermekeket és a kisállatokat.

Általános biztonsági tudnivalók

- Ne változtassa meg a készülék műszaki jellemzőit. Ez sérülést okozhat, és kárt tehet a készülékben.
- Tartsa be a mosogatószer-gyártó biztonsági utasításait a szem, száj és torok sérüléseinek megelőzése érdekében.
- Ne igya meg a mosogatógépből származó vizet. A készülékben mosogatószer-maradványok lehetnek.
- Kipakolás és bepakolás után mindig csukja be a mosogatógép ajtaját, így elkerülhető, hogy bárki átessen rajta, és megsérüljön.
- Ne üljön vagy álljon a nyitott ajtóra.

Használat

- A gépet háztartási célú használatra tervezték. Ne használja a készüléket kereskedelmi, ipari vagy egyéb célokra.
- Ne használja a készüléket a rendeltetésétől eltérő célokra. Ezzel megelőzheti a fizikai sérüléseket, illetve a vagyoni károkat.
- A készüléket csak mosogatógépben tisztítható háztartási edények tisztítására használja.
- Ne tegyen gyúlékony anyagot, vagy gyúlékony anyaggal szennyezett tárgyat a készülékbe, annak közelébe, illetve annak tetjére. Tűz- és robbanásveszély.
- A késeket és egyéb, szúrós hegyű eszközöket hegyűkkel lefele az evőeszközösárba, Ha nem, vízszintes helyzetben a felső

kosárba vagy a késtartó kosárba helyezze. (Nem minden típus rendelkezik késtartó kosárral.)

- Csak gépi mosogatáshoz alkalmas termékeket (mosogatószer, só, öblítőszer) használjon.
- A nem gépi mosogatáshoz előírt sőtípusok használata kárt tehet a vízlágyítóban.
- A mosogatóprogram elindítása előtt tölts fel speciális sóval a készüléket. A sószemcsék és a sós víz korróziót okozhatnak, illetve kilyukaszthatják a készülék alját.
- Az öblítőszeren kívül más terméket soha ne töltsön az öblítőszer-adagolóba (pl. mosogatógép-tisztító szert, folyékony mosogatószert). Ez kárt tehet a készülékben.
- A mosogatóprogram elindítása előtt győződjön meg arról, hogy a szórókarok szabadon mozoghatnak.
- Ha a készülék működése közben kinyitja az ajtót, forró gőz távozhat. Égési sérülés veszélye áll fenn.
- Ne vegye ki az edényeket a mosogatógépből a mosogatóprogram vége előtt.

Ápolás és tisztítás

- A karbantartás előtt kapcsolja ki a készüléket, és a húzza ki a vezetékét a fali aljzatról.
- Ne használjon gyúlékony vagy rozsdásodást okozó anyagokat.
- Ne használja a készüléket a szűrők nélkül. Ügyeljen arra, hogy a szűrők beszerelése helyes legyen. A szűrők nem megfelelő beszerelése csökkenti a mosogató hatását, és a készülék károsodását okozhatja.
- A készülék tisztításához ne használjon víz-sugarat vagy gőzt. Áramütés és a készülék károsodásának veszélye.

Üzembe helyezés

- Ellenőrizze, hogy a készülék nem sérült-e meg szállítás közben. Ne csatlakoztasson sérült készüléket. Szükség esetén forduljon a szállítóhoz.
- Az első használat előtt távolítsa el minden csomagolóanyagot.
- Az elektromos- és a vízvezeték csatlakoztatását, a készülék üzembe helyezését, karbantartását kizárólag szakember végezze. Ezzel megelőzhető a szerkezeti károk és a fizikai sérülések.

- Ügyeljen arra, hogy az üzembe helyezés során a hálózati dugasz le legyen választva a fali aljzatról.
- Ne fúrja ki a készülék oldalait, nehogy megsérüljenek a hidraulikus és elektromos alkatrészek.
- **Fontos!** Tartsa be a mellékelt sablon utasításait:
 - A készülék üzembe helyezéséhez.
 - A bútorajtó felszereléséhez.
 - A vízvezeték és a lefolyó csatlakoztatásához.
- A készüléket biztonságos szerkezet alá és mellé helyezze.

Fagyveszély

- Ne helyezze üzembe a készüléket olyan helyen, ahol a hőmérséklet 0°C alatt van.
- A gyártó nem felel a fagy okozta kárért.

Vízhálózatra csatlakoztatás

- A készülék vízhálózatra történő csatlakoztatásához használjon új csöveket. Ne alkalmazzon használt csöveket.
- Ne csatlakoztassa a készüléket új vezetékekre vagy hosszú ideig nem használt vezetékekre. Hagyja folyni a vizet néhány percig, majd ezt követően csatlakoztassa a befolyócsövet.
- Vigyázzon, hogy a készülék üzembe helyezésekor ne nyomja össze vagy ne károsítsa a víztömlőket.
- A vízszivárgás elkerülése érdekében győződjön meg arról, hogy a vízcsatlakoztatások szorosan meg legyenek húzva.
- A készülék első használata során győződjön meg róla, hogy a csövek nem szivárognak.
- A befolyócső dupla falú, és nullavezetéssel valamint biztonsági szeleppel rendelkezik. A befolyócső csak akkor van nyomás alatt, amikor víz áramlik rajta keresztül. Ha szivárgás van a befolyócsövön, a biztonsági szelep megszakítja a vízáramlást.
 - Legyen körültekintő a befolyócső csatlakoztatásakor:
 - A befolyócsövet vagy a biztonsági szelepet ne merítse vízbe.
 - Ha a befolyócső vagy a biztonsági szelep megsérül, azonnal válassza le a csatlakozódugót a hálózati aljzatról.
 - A biztonsági szeleppel ellátott befolyócső cseréjével forduljon szakszervízhez.

 **Vigyázat** Veszélyes feszültség.

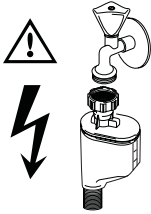

Elektromos csatlakozás

- A készüléket kötelező földelni.
- Ellenőrizze, hogy az adattáblán szereplő elektromossági adatok megfelelnek-e a háztartási hálózati áram paramétereinek.
- Mindig megfelelően felszerelt érintésbiztos aljzatot használjon.
- Ne használjon elosztókat, csatlakozókat és hosszabbítókat. Tűzveszélyesek.
- Ne cserélje vagy módosítsa a hálózati kábelt. Forduljon szakszervizhez.
- Ügyeljen rá, hogy ne tegyen kárt a készülék hátulján található hálózati dugaszban és kábelben, illetve ne nyomja össze azokat.
- Ügyeljen arra, hogy a hálózati dugasz az üzembe helyezést követően is hozzáférhető legyen.
- A készülék leválasztásához ne a hálózati kábelt, hanem a hálózati dugaszt húzza.

Szakszerviz

- A készüléken javítási, vagy egyéb munkákat kizárólag felkészült szervizszakember végezhet. Forduljon szakszervizhez.

- Csak eredeti pótalkatrészeket használjon.

A készülék hulladékba helyezése

- A fizikai sérülések vagy károk megelőzése érdekében:
 - Húzza ki a dugaszt a hálózati aljzataból.
 - Vágja el a hálózati tápkábelt, és helyezze a hulladékba.
 - Helyezze hulladékba az ajtózárat. Ezzel megelőzheti, hogy gyermek vagy kisállat szoruljon a készülékbe. Fennállhat a fulladás veszélye.

Vigyázat A mosogatógépbe való mosogatószer veszélyesek, és korróziót okozhatnak!

- Ha ilyen mosogatószerekkel baleset történik, akkor azonnal forduljon a helyi toxikológiai intézményhez és orvoshoz.
- Ha szájba kerül a mosogatószer, akkor azonnal forduljon a helyi toxikológiai intézményhez és orvoshoz.
- Ha szembe kerül a mosogatószer, akkor azonnal forduljon orvoshoz, és vízzel öblítse a szemét.
- A mosogatógépbe való mosogatószereket biztonságos és gyermekek által el nem érhető helyen tárolja.
- Ne hagyja nyitva a készülék ajtaját, amikor mosogatószer van a mosogatószer-adagolóban.
- Csak egy mosogatóprogram indítása előtt tölts fel a mosogatószer-adagolót.

Termékleírás

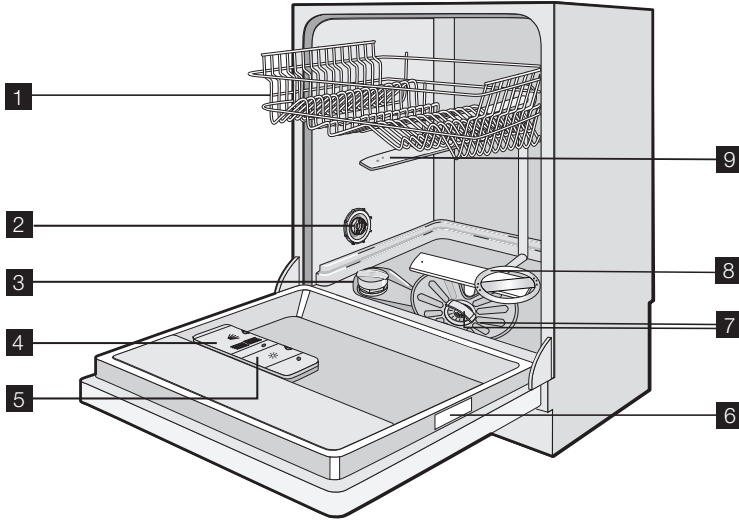



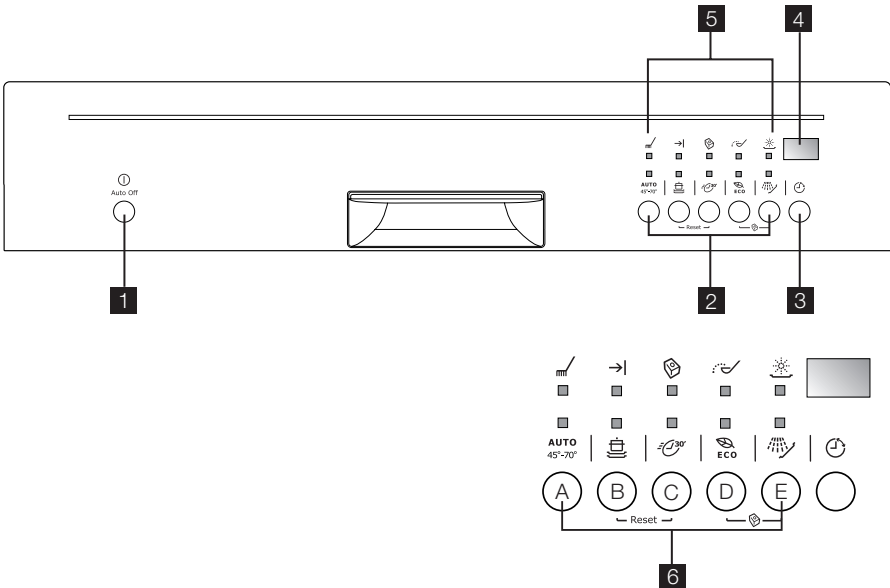

- | | |
|-------------------------------|-------------------------|
| 1 Felső kosár | 6 Adattábla |
| 2 Vízkeménység-tárcsa | 7 Szűrők |
| 3 Sótartály | 8 Alsó szórókar |
| 4 Mosogatószer-adagoló | 9 Felső szórókar |
| 5 Öblítőszer-adagoló | |

Kezelőpanel



- 1 Be/Ki gomb
- 2 Programválasztó gombok
- 3 Késleltetett indítás gomb
- 4 Kijelző
- 5 Ellenőrzőlámpák
- 6 Funkciógombok

Ellenőrzőlámpák	
 Program folyamatban	<ul style="list-style-type: none"> Felgyullad, amikor kiválaszt egy mosogatóprogramot. A mosogatóprogram teljes időtartama alatt világít. A mosogatóprogram végén kialszik.
 Program vége	Felgyullad, amikor egy mosogatóprogram lejárt.
 Multitab funkció	Felgyullad, amikor aktiválja a multitab funkciót. Lásd a "Multi-tab funkció" c. fejezetet.
 Só ¹⁾	Felgyullad, amikor fel kell tölteni a sótartályt. Lásd a „Speciális só használata” c. részt. Miután a sótartályt feltöltötte, a só ellenőrzőlámpája néhány órán keresztül még tovább világíthat. Ez nincs káros hatással a készülék működésére.
 Öblítőszer ¹⁾	Felgyullad, amikor fel kell tölteni az öblítőszer tartályt. Lásd a "A mosogatószer és az öblítőszer használata" c. részt.

1) Amikor a sótartály és/vagy az öblítőszer tartály üres, a megfelelő ellenőrzőlámpák nem gyulladnak fel, amíg a mosogatóprogram fut.

Programválasztó gombok

Ezekkel a gombokkal választhatja ki a mosogatóprogramot. Nyomjon meg egy programgombot, a vonatkozó jelzőfény felgyullad.

A mosogatóprogramokra vonatkozó további részletekért lapozza fel a "Mosogatóprogramok" c. fejezetet.

Késleltetett indítás gomb

Használja a késleltetett indítás gombot, hogy a mosogatóprogram indítását 1 - 24 órával késleltetesse. Lásd a "Mosogatóprogram kiválasztása és elindítása" c. részt.

Kijelző

A kijelző a következőket mutatja:

- A vízlágyító szintjének elektronikus beállítása.
- Az öblítőszer-adagoló bekapcsolása/kikapcsolása (csak, ha a multitab funkció be van kapcsolva).
- A mosogatóprogram időtartama.
- A program befejezéséig hátralévő idő.
- A mosogatóprogram vége. A kijelzőn egy nulla jelenik meg.
- A késleltetett indításig hátralévő idő.

- Hibakódok.

Funkciógombok

A funkciógombokat a következő műveletekre használja:

- A vízlágyító szintjének elektronikus beállítása. Lásd "A vízlágyító beállítása" c. részt.
- A multitab funkció bekapcsolása/kikapcsolása. Lásd a "Multi-tab funkció" c. részt.
- Az öblítőszer-adagoló bekapcsolása/kikapcsolása, amikor a multitab funkció be van kapcsolva. Lásd a "Mit tegyek, ha..." c. részt.
- A folyamatban lévő mosogatóprogram vagy folyamatban lévő késleltetett indítás törlése. Lásd a "Mosogatóprogram kiválasztása és elindítása" c. részt.

Beállítási üzemmód

A következő műveletek esetében a készülék legyen beállítási módban:

- Mosogatóprogram és/vagy késleltetett indítás kiválasztása és elindítása.
- A vízlágyító szintjének elektronikus beállítása.

- A multitab funkció bekapcsolása/kikapcsolása.
- Az öblítőszer-adagoló bekapcsolása/kikapcsolása.

Nyomja meg a be/ki gombot. A készülék beállítási módban van, amikor:

– Az összes programjelzőfény felgyullad.

Nyomja meg a be/ki gombot. A készülék nincs beállítási módban, amikor:

– Csak egy programjelzőfény gyullad fel.

- A kijelzőn látható a mosogatóprogram vagy a késleltetett indítás időtartama.
- A beállítási üzemmódba való visszatéréshez törölni kell a programot vagy a késleltetett indítást. Lásd a "Mosogatóprogram kiválasztása és elindítása" c. részt.

Az első használat előtt

Az eljárás egyes lépéseire tekintse meg az útmutatót:

1. Ellenőrizze, hogy a vízlágyító szintje megfelelő-e lakóhelye vízkeménységnek. Szükség esetén módosítsa a vízlágyító beállítását.
2. Töltse fel a sótartályt regeneráló sóval.
3. Töltse fel az öblítőszer-adagolót öblítőszerrel.
4. Pakolja be az evőeszközöket és edényeket a készülékbe.

5. Állítsa be a töltet és a szennyeződés típusának megfelelő mosogatóprogramot.
6. Töltse fel a mosogatószer-adagolót a megfelelő mennyiségű mosogatószerrel.
7. Indítsa el a mosogatóprogramot.

i Ha kombinált mosogatószer-tablettát használ ("3 az 1-ben", "4 az 1-ben", "5 az 1-ben" stb.), olvassa el a "Multitab funkció" c. részt.

A vízlágyító beállítása

A vízlágyító eltávolítja a csapvízből az ásványi anyagokat és sókat. Az ásványi anyagok és sók negatívan befolyásolhatják a készülék működését.

A vízkeménységet különböző mértékegységekkel mérik:

- Német fok (dH°).

- Francia fok (°TH).
- mmol/l (millimol per liter, a vízkeménység nemzetközi mértékegysége).
- Clarke fok.

Állítsa be a vízlágyítót lakóhelye vízkeménységnek megfelelően. Szükség esetén kérjen tájékoztatást a helyi vízszolgáltatótól.

Vízkeménység				Vízkeménység beállítása	
°dH	°TH	mmol/l	Clarke	kézzel	elektronikusan
51–70	91–125	9,1–12,5	64–88	2 ¹⁾	10
43 – 50	76 – 90	7,6 – 9,0	53 – 63	2 ¹⁾	9
37 – 42	65 – 75	6,5 – 7,5	46 – 52	2 ¹⁾	8
29 – 36	51 – 64	5,1 – 6,4	36 – 45	2 ¹⁾	7
23 – 28	40 – 50	4,0 – 5,0	28 – 35	2 ¹⁾	6
19 – 22	33 – 39	3,3 – 3,9	23 – 27	2 ¹⁾	5 ¹⁾
15 – 18	26 – 32	2,6 – 3,2	18 – 22	1	4
11 – 14	19 – 25	1,9 – 2,5	13 – 17	1	3
4 – 10	7 – 18	0,7 – 1,8	5 – 12	1	2
< 4	< 7	< 0,7	< 5	1 ²⁾	1 ²⁾

1) Gyári helyzet.

2) Nem szükséges só használata.

- i** Manuálisan és elektronikusan kell beállítania a vízlágyítót.

Manuális beállítás

A vízkeménység-tárcsát forgassa el az 1. vagy 2. állásba (lásd a táblázatot).

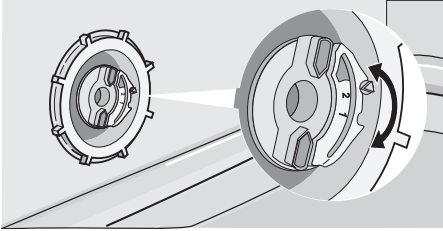

Elektronikus beállítás

1. Kapcsolja be a készüléket.
2. Győződjön meg arról, hogy a készülék beállítási módban van.

3. Tartsa lenyomva a B és a C gombot, amíg az A, B és C funkciógombok ellenőrzőlámpái villogni nem kezdenek.
4. Engedje fel a B és C funkciógombot.
5. Nyomja meg az A funkciógombot.
 - A B és a C funkciógomb ellenőrzőlámpái kialszanak.
 - Az A funkciógomb ellenőrzőlámpája tovább villog.
 - A kijelző az aktuális beállítást mutatja. Példa: a kijelző a következőket mutatja: **5 L = 5. szint**
6. Nyomja meg az A funkciógombot egymás után többször, amíg a kijelzőn a kívánt beállítás meg nem jelenik.
7. A művelet elfogadásához nyomja meg a be/ki gombot.

- i** Ha a vízlágyító elektronikusan az 1. szintre van beállítva, akkor nem világít a só jelzőlámpája.

Speciális só használata

A sótartály feltöltéséhez végezze el a következő lépéseket:

1. A sótartály kupakját az óramutató járásával ellenkező irányba tekerve nyissa ki.
2. Töltsön 1 liter vizet a sótartályba (csak az első használatkor).
3. A tölcser segítségével töltsse fel a sótartályt sóval.
4. Távolítsa el a sótartály nyílása körül lévő sót.
5. A sótartály visszazárásához tekerje a kupakot az óramutató járásával megegyező irányba.

- i** Normális jelenség, ha a só betöltésekor víz folyik ki a sótartályból.

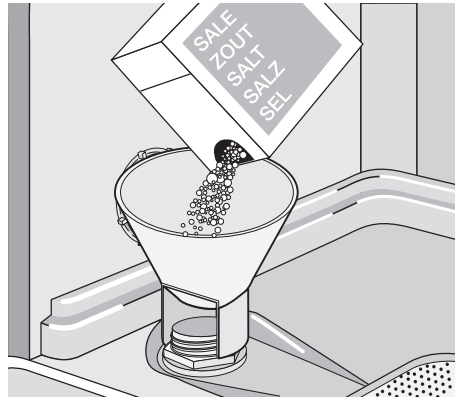

A mosogatószer és az öblítőszer használata

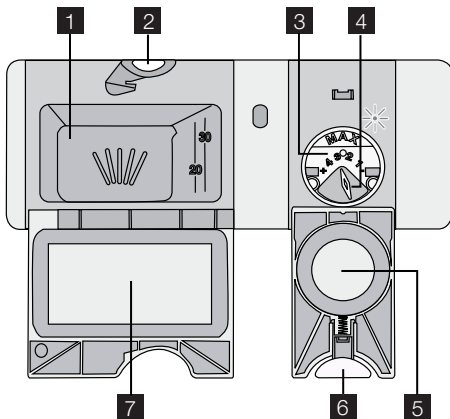

Mosogatószer használata

- A környezet védelme érdekében ne használjon a szükségesnél több mosogatószert. Kövesse a mosogatószer gyártójának a csomagoláson található utasításait.

A mosogatószer-adagolót a következőképp tölts fel:

1. Nyomja meg a kioldógombot **2** fedelének felnyitásához **7** a mosogatószer-adagoló
2. Tegye a mosogatószert az adagolóba **1**.
3. Ha előmosogatási fázissal rendelkező mosogatóprogramot használ, tegyen egy kevés mosogatószert a készülék ajtajának belsejébe.
4. Ha mosogatószer-tablettát használ, tegye a mosogatószer-adagolóba **1**.
5. Zárja be a mosogatószer-adagolót. Nyomja le a fedelet, amíg a helyére nem kattann.

- A különböző mosogatószer-márkák különböző idő alatt oldódnak fel. Egyes

mosogatószer-tabletták a rövid mosogatóprogramok során nem fejtenek ki megfelelő tisztítóhatást. Mosogatószer-tabletták használata esetén a mosogatószer maradványok eltávolítása érdekében használjon hosszú mosogatóprogramokat.

Az öblítőszer használata

- Az öblítőszer lehetővé teszi, hogy az edények folt- és csikmentesen száradjanak. Az öblítőszer-adagoló az utolsó öblítéskor automatikusan adagolja az öblítőszer.

Az öblítőszer-adagoló feltöltéséhez kövesse az alábbi lépéseket:

1. Nyomja meg a kioldógombot **6** fedelének kinyitásához. **5** az öblítőszer-adagoló
2. Tölts fel az öblítőszer-adagolót **3** öblítőszerrel. A "max" jelzés a maximális szintet mutatja.
3. A kilötyönt öblítőszer nedvszívó törő-kendővel távolítsa el, hogy a mosogatóprogram alatt megakadályozza a túlzott habképződést.
4. Zárja be az öblítőszer-adagolót. Nyomja le a fedelet, amíg a helyére nem kattann.

Állítsa be az öblítőszer adagolását

Gyári beállítás: 3. állás

Az adagolás 1. (legalacsonyabb adagolás) és 4. (legmagasabb adagolás) pozíció között állítható be.

Forgassa el az öblítőszer-adagoló kiválasztógombját **4** az adag növeléséhez vagy csökkentéséhez.

Multitab funkció

A multitab funkció kombinált mosogatószer-tablettáknál alkalmazható.

Ezek a termékek mosogatószert, öblítőszer és regeneráló sót tartalmaznak. A tabletták egyes típusai más vegyszereket is tartalmazhatnak.

Ellenőrizze, hogy ezek a mosogatószerek megfelelőek-e a lakóhelyén mért vízkeménység számára. Lásd a gyártó utasításait. A multitab funkció bekapcsolás után egészen a kikapcsolásáig aktív marad.

A multitab funkció leállítja az öblítőszer és a só betöltését.

A multitab funkció automatikusan kikapcsolja az öblítőszer és a só jelzőfényeit.

A multitab funkció használatakor a program időtartama megnövekedhet.

- i** A multitab funkciót a mosogatóprogram indítása előtt kapcsolja be.
A mosogatóprogram működése közben a multitab funkciót nem lehet bekapcsolni.

A multitab funkció bekapcsolása:

1. Kapcsolja be a készüléket.
2. Győződjön meg arról, hogy a készülék beállítási módban van.
3. Tartsa lenyomva a D és E funkciógombot, amíg a multitab jelzőfény felgyullad.

A multitab funkció kikapcsolásához és a mosogatószer, só és öblítőszer külön használatához:

1. Kapcsolja be a készüléket.
2. Győződjön meg arról, hogy a készülék beállítási módban van.
3. Tartsa lenyomva a D és E funkciógombokat, amíg a multitab jelzőfény kialszik.
4. Töltse fel a sótartályt és az öblítőszer-adagolót.
5. Állítsa a vízkeménységet a legmagasabb szintre.
6. Futtasson le egy mosogatóprogramot edények nélkül.
7. Állítsa be a vízlágyítót lakóhelye vízke-ménységnek megfelelően.
8. Állítsa be az öblítőszer adagolását.

Evőeszközök és edények bepakolása

- i** Lásd a "Töltet Reallife példák" útmutatót.

Javaslatok és tanácsok

Ne használja a készüléket olyan tárgyak tisztítására, amelyek vizet szívnak magukba (pl.: szivacs, konyharuha).

- Az evőeszközök és edények bepakolása előtt kövesse az alábbi lépéseket:
 - Távolítsa el az ételmaradékokat.
 - Lazítsa fel a lábosokon a leégett ételmaradékokat.
- Az evőeszközök és edények bepakolása során a következőkre figyeljen:
 - Az üreges tárgyakat (pl. csészék, poharak és lábasok) nyílásukkal lefele tegye be.
 - Ügyeljen arra, hogy ne gyűlhessen össze víz a tartályban vagy valamilyen mélyedésben.

- Fontos, hogy az edények és evőeszközök ne legyenek egymásba csúsztatva.
- Győződjön meg arról, hogy a poharak ne érjenek egymáshoz.
- A kisebb tárgyakat helyezze az evőeszközkosárba.
- A kanalakat más evőeszközökkel vegyesen pakolja be, hogy ne tapadjanak össze.
- Úgy rendezze el a darabokat, hogy a víz minden felületet elérhessen.
- Előfordulhat, hogy a tapadásmentes- és a teflonbevonatú edényeken vízcseppek maradnak.
- A könnyű darabokat helyezze a felső kosárba. Ügyeljen arra, hogy az eszközök ne mozdulhassanak el.

Mosogatóprogram kiválasztása és elindítása

Mosogatóprogram kiválasztása és elindítása késleltetett indítás nélkül

1. Kapcsolja be a készüléket.
2. Győződjön meg arról, hogy a készülék beállítási módban van.
3. Válasszon ki egy mosogatóprogramot. Lásd a "Mosogatóprogramok" c. részt.

- A kiválasztott program jelzőfénye felgyullad.
 - A többi program jelzőfénye kialszik.
 - A program időtartama villog a kijelzőn.
 - A folyamatban lévő program jelzőfénye felgyullad.
4. Zárja be a készülék ajtaját. A mosogatóprogram automatikusan elindul.

- A folyamatban lévő program jelzőfénye tovább világít.

i A mosogatóprogramot zárt ajtó mellett is kiválaszthatja. Amikor megnyom egy programgombot, csak 3 másodperce van arra, hogy egy másik mosogatóprogramot válasszon. A 3 másodperc leletével a kiválasztott program automatikusan elindul.

Mosogatóprogram kiválasztása és elindítása késleltetett indítással

1. Kapcsolja be a készüléket és válasszon ki egy mosogatóprogramot.
2. Egy más után többször nyomja meg a késleltetett indítás gombot, amíg a késleltetni kívánt, órákban megadott időtartam meg nem jelenik a kijelzőn.
3. Zárja be a készülék ajtaját.
 - A visszaszámlálás automatikusan elkezdődik.
 - A folyamatban lévő program jelzőfénye kialszik.
 - Amikor a visszaszámlálás befejeződött, a mosogatóprogram automatikusan elindul.
 - A folyamatban lévő program jelzőfénye felgyullad.

i Az ajtó kinyitása megszakítja a visszaszámlálást. Amikor ismét becsukja az ajtót, a visszaszámlálás a megszakítási ponttól folytatódik.

i A késleltetett indítást zárt ajtó mellett is kiválaszthatja. Amikor kiválaszt egy mosogatóprogramot, csak 3 másodperce van arra, hogy késleltetett indítást válasszon. A 3 másodperc leletével a kiválasztott program automatikusan elindul.

Mosogatóprogram megszakítása

- Nyissa ki a mosogatógép ajtaját.
 - A program leáll.
- Zárja be a készülék ajtaját.
 - A program a megszakítási ponttól folytatódik.

Hogyan törölhetünk egy mosogatóprogramot vagy egy késleltetett indítást

i A mosogatóprogram vagy a késleltetett indítás megkezdése előtt módosíthatja a kiválasztást.

Ha a mosogatóprogram vagy a késleltetett indítás már folyamatban van, a kiválasztás nem módosítható. Új kiválasztáshoz törölni kell a programot vagy a késleltetett indítást.

i Ha törli a késleltetett indítást, a kiválasztott mosogatóprogram automatikusan törődik. Ezután ismét ki kell választania a mosogatóprogramot.

1. Tartsa lenyomva mindaddig a B és C funkciógombot, amíg az összes programjelzőfény felgyullad.
2. Új mosogatóprogram elindítása előtt ellenőrizze, hogy van-e mosogatószer a mosogatószer-adagolóban.

A mosogatóprogram végén

- A készülék automatikusan leáll.
 - A kijelzőn 0 látható.
 - A program vége jelzőfénye világít.
 - A folyamatban lévő program jelzőfénye kialszik.
1. Kapcsolja ki a készüléket.
 2. Nyissa ki a mosogatógép ajtaját.
 3. A jobb száradási eredmények érdekében hagyja résnyre nyitva az ajtót néhány percre.

i • Ha nem kapcsolja ki a készüléket a mosogatóprogram befejezését követő három percen belül:

- minden jelzőfénye kialszik,
- a kijelzőn egy vízszintes sáv jelenik meg.

Ez segít az energiateljesítmény csökkenésében.

Nyomja meg valamelyik gombot (ne a be/ki gombot), és a kijelző, valamint a jelzőfények újra felgyulladnak.





i A készülék a mosogatóprogram befejezése után 10 perccel automatikusan ki kapcsol.

Vegye ki belőle az eszközöket

- A kikapcsolás előtt várja meg, amíg az edények kihűlnek. A forró edények könnyebben megsérülnek.
- Először az alsó kosarat, majd a felső kosarat ürítse ki.
- Lehetséges, hogy víz van a készülék oldalfalain és ajtaján. A rozsdamentes acél hamarabb lehűl, mint az edények.

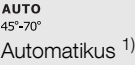
Mosogatóprogramok

Mosogatóprogramok

Program	Szennyezettség mértéke	Töltet típusa	Program leírása
 AUTO 45°-70° Automatikus 1)	Bármilyen	Edények, evőeszközök, lábasok és fazekek	Előmosás Főmosogatás 45°C vagy 70°C 1 vagy 2 közbenső öblítés Utolsó öblítés Szárítás
 Intenzív	Erős szennyezettség	Edények, evőeszközök, lábasok és fazekek	Előmosás Főmosogatás 70°C 1 közbenső öblítés Utolsó öblítés Szárítás
 Gyors 2)	Normál vagy enyhe szennyezettség	Edények és evőeszközök	Főmosogatás 60°C Öblítés
 Eco 3)	Normál szennyezettség	Edények és evőeszközök	Előmosás Főmosogatás 50°C-ig 1 közbenső öblítés Befejező öblítés Szárítás
 Öblítés	Ezzel a programmal gyorsan leöblítheti az edényeket, hogy eltávolítsa az ételmaradékokat, és megakadályozza a kellemetlen szagok kialakulását. A mosogatóprogramot csak a készülék teljes betöltésekor indíthatja el. Ehhez a programhoz ne használjon mosogatószert.		1 hideg öblítés

1) A készülék automatikusan beállítja a víz hőmérsékletét és mennyiségét. Ez a készülék töltöttségétől, valamint a szennyezettség mértékétől függ. A program időtartama és a program fogyasztási értékei változhatnak.

2) Kis mennyiségű töltet esetében ez a program időtakarékos, és tökéletes mosási eredményt kínál.

3) Tesztprogram a bevizsgáló intézetek számára. A tesztadatok megtalálhatók kiadványunkban.

Fogyasztási értékek

Program 1)	Energia (kWh)	Víz (liter)
 AUTO 45°-70° Automatikus	0,9 - 1,7	8 - 17
 Intenzív	1,4 - 1,6	15 - 16
 Gyors	0,9	9
 Eco	1,0 - 1,1	10 - 11
 Öblítés	0,1	4

1) A kijelző a program időtartamát mutatja.

 A víz nyomása és hőmérséklete, az áramszolgáltatás ingadozásai és az

edények mennyisége módosíthatják az értékeket.

Ápolás és tisztítás

A szűrők eltávolítása és tisztítása

A piszkos szűrők rontják a mosogatás hatékonyságát. Annak ellenére, hogy a szűrők nem igényelnek különösebb karbantartást, rendszeres ellenőrzésük, és szükség esetén tisztításuk ajánlott.

1. Az (A) szűrő eltávolításához tekerje el az óramutató járásával ellenkező irányba, és vegye ki a (B) szűrőből.

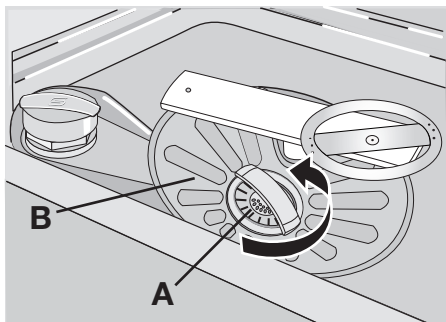

2. Az (A) szűrő 2 részből áll. A szűrő szét-szereléséhez húzza szét a részeket.

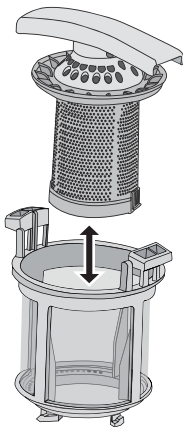

3. Mindkét alkatrészt mossa tisztára folyó víz alatt.
4. Illessze egymáshoz az (A) szűrő két részét és nyomja össze. Ügyeljen rá, hogy megfelelően illeszkedjenek.
5. Vegye ki a (B) szűrőt.
6. Alaposan tisztítsa meg a (B) szűrőt folyó víz alatt.
7. Helyezze a (B) szűrőt eredeti állásába. Ellenőrizze, hogy a két vezetősín (C) alatt megfelelően illeszkedik-e.

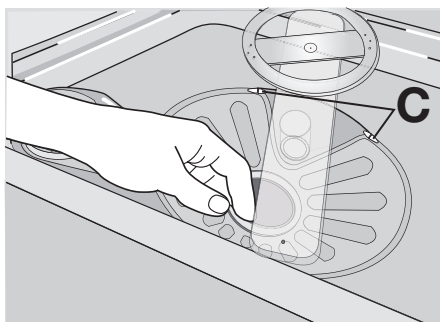

8. Helyezze az (A) szűrőt a (B) szűrőbe, és kattanásig tekerje az óramutató járásával megegyező irányban.

Szórókarok tisztítása

Ne távolítsa el a szórókarokat.

Ha a szórókarok furatai eltömődnének, a szennyeződések távolítsa el fogpiszkálóval.

Külső felületek tisztítása

A mosogatógép és a kezelőszívárv külső felületét törölje át egy puha, nedves ruhával. Csak semleges tisztítószerrel használjon. Ne használjon súrolószert, súrolószivacsot vagy oldószereket (pl.: acetont).

Mit tegyek, ha...

A készülék nem indul el, vagy működés közben leáll.

Először próbálja meg saját maga megoldani a problémát (Lásd a táblázatot). Ha nem sikerül, forduljon szakszervizhez.

Probléma	Hibakód	Lehetséges ok	Lehetséges megoldás
A készülék nem tölt be vizet.	A kijelző a következőket mutatja: 10	A vízcsp eltömődött vagy elvízkesedett.	Tisztítsa ki a vízcspot.

Probléma	Hibakód	Lehetséges ok	Lehetséges megoldás
		A víznyomás túl alacsony.	Forduljon helyi vízszolgáltatóhoz.
		A vízcsap el van zárva.	Nyissa ki a vízcsapot.
		Eltömődött a befolyócső szűrője.	Tisztítsa meg a szűrőt.
		A befolyócső csatlakozása nem megfelelő.	Ügyeljen rá, hogy a csatlakozás megfelelő legyen.
		A befolyócső sérült.	Ügyeljen rá, hogy a befolyócsövön ne legyen sérülés.
A készülék nem eresztile a vizet.	A kijelző a következőket mutatja: 20	A szifon eltömődött.	Tisztítsa ki a szifont.
		A kifolyócső csatlakozása nem megfelelő.	Ügyeljen rá, hogy a csatlakozás megfelelő legyen.
		Megsérült a kifolyócső.	Ügyeljen rá, hogy a kifolyócsövön ne legyen sérülés.
A kiömlésgátló eszköz üzemel.	A kijelző a következőket mutatja: 30		Zárja el a vízcsapot, és forduljon a szakszervizhez.
A program nem indul el.		A készülék ajtaja nyitva van.	Zárja be megfelelően a készülék ajtaját.
		A hálózati dugasz nincs csatlakoztatva.	Dugja be a csatlakozódugót.
		Kiégett a biztosíték a háztartási biztosítékdobozban.	Cserélje ki a biztosítékot.
		Késleltetett indítás van beállítva. (Csak késleltetett indítással rendelkező készülékeknél).	A program azonnali elindításához törölje a késleltetett indítást.

Az ellenőrzés után kapcsolja be a készüléket. A program a megszakítási ponttól folytatódik.

Ha a meghibásodás ismét jelentkezik, forduljon a szakszervizhez.

Ha a kijelzőn egyéb hibakódot lát, forduljon a szakszervizhez.

A szerviz számára szükséges adatok az adattáblán találhatóak.

Azt javasoljuk, hogy ide írja fel az adatokat:

Modell (MOD.)

Termékszám (PNC)

Sorozatszám (S.N.)

A mosogatás és a szárítás eredménye nem kielégítő

Hibajelenség	Lehetséges ok	Lehetséges megoldás
Az edények nem tiszták.	A kiválasztott mosogatóprogram nem felel meg a töltet és a szennyeződés típusának.	Győződjön meg arról, hogy megfelelő-e a mosogatóprogram az ilyen típusú töltet és a szennyeződés esetében.
	Nem megfelelő a kosarak elhelyezése, nem ért víz minden felületet.	Pakolja meg megfelelően a kosarakat.
	A szűrőkarok nem forognak szabadon a töltet helytelen elrendezése miatt.	Győződjön meg arról, hogy a töltet helytelen elrendezése miatt nincsenek-e a szűrőkarok elakadva.
	A szűrők szennyezettek vagy nincsenek megfelelően behelyezve.	Győződjön meg arról, hogy tiszták-e a szűrők, és megfelelően vannak-e összeszerelve és betéve.
	Nem elegendő vagy hiányzik a mosogatószer.	Győződjön meg arról, hogy elegendő mosogatószert töltött be.
Vízkömaradványok vannak az edényeken.	A sótartály üres.	Töltse fel a sótartályt mosogatógéphez használatos sóval.
	Helytelen a vízlágyító beállítása.	Állítsa be a vízlágyítót.
	A sótartály kupakja nincs megfelelően visszazárva.	Győződjön meg arról, hogy a sótartály kupakja megfelelően zár-e.
A poharakon és az edényeken csíkok, tejfehér foltok vagy kékes bevonat látható.	Túl sok öblítőszert adagol.	Csökkentse az adagolt öblítőszert mennyiségét.
Vízcseppek száradási nyomait észleli a poharakon és az edényeken.	Túl kevés öblítőszert adagol.	Növelje az adagolt öblítőszert mennyiségét.
	Lehet, hogy a mosogatószer az oka.	Használjon másik márkájú mosogatószert.
Nedvesek az edények.	Szárítási fázis nélküli vagy csökkentett hőmérsékletű szárítási fázisú mosogatóprogramot állított be.	Hagyja a mosogatógép ajtaját résnyire nyitva néhány percig, mielőtt kipakolja az edényeket,
Az edények nedvesek és homályosak.	Az öblítőszert-adagoló üres.	Töltse fel az öblítőszert-adagolót öblítőszertel.
	Be van kapcsolva a Multitab funkció. (Ilyenkor az öblítőszert-adagoló automatikusan kikapcsol.)	Kapcsolja be az öblítőszert-adagolót. Nézze meg az „Öblítőszert-adagoló bekapcsolása” című részt.

Hogyan kapcsoljuk be az öblítőszert-adagolót

1. Kapcsolja be a készüléket.
2. Győződjön meg arról, hogy a készülék beállítási módban van.
3. Tartsa lenyomva a B és C funkciógombot.

- Az A, B és C funkciógombok jelzőfényei villogni kezdenek.
- 4. Engedje fel a B és C funkciógombot.
- 5. Nyomja meg a B funkciógombot.
 - Az A és a C funkciógomb jelzőfényei kialszanak.
 - A B funkciógomb jelzőfénye tovább villog.

– A kijelző az aktuális beállítást mutatja.

0d	Az öblítőszer-adagoló ki van kapcsolva.
1d	Az öblítőszer-adagoló be van kapcsolva.

6. Nyomja meg újra a B funkciógombot.

– A kijelző az új beállítást mutatja.

7. A művelet megtartásához kapcsolja ki a készüléket.

Műszaki adatok

Gyártó védjegye	ELECTROLUX
Forgalmazó	Electrolux Lehel Kft. Háztartási Készülékek, 1142 Budapest, Erzsébet kir.-né út 87.
Típusazonosító	ESI 66065
Energiahatékonysági osztály (skála A-tól G-ig, ahol A - hatékonyabb: G - kevésbé hatékony)	A
A szabvány ciklus gyártó általi megnevezése, amelyre a címkén és az adatlapon található információ vonatkozik	 Eco
Energiafelhasználás a szabvány ciklust alapul véve (a tényleges energiafelhasználás függ a készülék használatának a módjától) (kWh)	1,03
Tisztítási hatékonyság (skála A-tól G-ig, ahol A - magasabb: G - alacsonyabb)	A
Száritási hatékonyság (skála A-tól G-ig, ahol A - magasabb: G - alacsonyabb)	A
A mosogatógép befogadó képessége szabványos teríték esetén	12 személyes
Vízfelhasználás a szabvány ciklus alapján (liter)	11
Szabvány ciklus programideje (perc)	160
Átlagos becsült évi energia- és vízfelhasználás 220 ciklusra kifejezve (kWh / liter)	226 / 2420
Szabvány ciklus alatti zajszint Db(A)	47
Méret Szélesség (mm)	596
Magasság munkafelülettel (mm)	818 - 898
Max. mélység (mm)	575
Összteljesítmény (W)	2200
Hálózati víznyomás Minimum (bar) - Maximum (bar)	0,5 8

i Az elektromos csatlakoztatásra vonatkozó adatok a készülék ajtajának belső szélén lévő adattáblán láthatók.

i Ha a meleg víz alternatív energiaforrásokból származik (pl. napelemek, foto-

voltaikus panelek vagy szélenergia), akkor használja a melegvíz-vezeték az energiafogyasztás csökkentése érdekében.

Környezetvédelmi tudnivalók

A terméken vagy a csomagoláson található  szimbólum azt jelzi, hogy a termék nem

kezelhető háztartási hulladékként. Ehelyett a terméket el kell szállítani az elektromos és elektronikai készülékek újrahasznosítására

szakosodott megfelelő begyűjtő helyre. Azzal, hogy gondoskodik ezen termék helyes hulladékba helyezéséről, segít megelőzni azokat, a környezetre és az emberi egészségre gyakorolt potenciális kedvezőtlen következményeket, amelyeket ellenkező esetben a termék nem megfelelő hulladékkezelése okozhatna. Ha részletesebb tájékoztatásra van szüksége a

termék újrahasznosítására vonatkozóan, kérjük, lépjen kapcsolatba a helyi önkormányzattal, a háztartási hulladékok kezelését végző szolgálattal vagy azzal a bolttal, ahol a terméket vásárolta.

A következő jelzéssel ellátott anyagokat hasznosítsa újra: ♻️. A csomagolást helyezze a megfelelő konténerekbe.

Electrolux. Thinking of you.

Обменяйтесь с нами своими мыслями на
www.electrolux.com

Содержание

Сведения по технике безопасности		Функция Multitab	41
	33	Загрузка столовых приборов и посуды	42
Описание изделия	36	Выбор и запуск программы мойки	42
Панель управления	37	Программы мойки	44
Перед первым использованием	38	Уход и чистка	45
Установка смягчителя воды	39	Что делать, если ...	46
Использование соли для посудомоечных машин	40	Технические данные	48
Использование моющего средства и ополаскивателя	40	Охрана окружающей среды	49

Право на изменения сохраняется



Сведения по технике безопасности

Прежде чем приступать к установке и использованию, прочтите внимательно данное руководство:

- для обеспечения личной безопасности и безопасности вашего имущества,
- для защиты окружающей среды,
- для обеспечения правильной работы прибора.

Всегда храните настоящие инструкции вместе с прибором, даже если передаете или продаете его.

Производитель не несет ответственности за повреждения, вызванные неправильной установкой и использованием.

Безопасность детей и лиц с ограниченными возможностями

- Не допускайте к эксплуатации прибора лиц, включая детей, с ограниченными физическими или психическими функциями, с недостаточным опытом или знаниями. Они должны находиться под присмотром или получать инструкции от лица, ответственного за их безопасность.
- Держите все упаковочные материалы вне досягаемости детей. Они могут задохнуться или получить травму.
- Храните все моющие средства в безопасном месте. Не позволяйте детям прикасаться к моющим средствам.

- Не подпускайте детей и мелких животных к прибору, когда его дверца открыта.

Общие правила техники безопасности

- Не изменяйте технические характеристики данного прибора. Существует риск травмы и повреждения прибора.
- Чтобы предотвратить ожоги глаз, рта и горла, соблюдайте инструкции по технике безопасности от производителя моющего средства для посудомоечных машин.
- Не пейте воду из прибора. В нем могут быть остатки моющего средства.
- Чтобы предотвратить травмы и не споткнуться об открытую дверцу, всегда закрывайте дверцу после загрузки или разгрузки прибора.
- Не садитесь и не вставляйте на открытую дверцу.

Эксплуатация

- Данный прибор предназначена только для бытового применения. Не пользуйтесь прибором в коммерческих, промышленных или других целях.
- Не используйте прибор для целей, для которых он не предназначен. Это предотвратит получение травм и повреждение имущества.

- Используйте прибор только для мытья бытовой посуды, пригодной для посудомоечных машин.
- Не кладите на прибор, рядом с ним или внутрь его легковоспламеняющиеся материалы или изделия, пропитанные легковоспламеняющимися веществами. Существует опасность возгорания.
- Ножи и другие заостренные предметы кладите в корзину для столовых приборов острием вниз. Если это невозможно, кладите их горизонтально в верхнюю корзину или в корзину для ножей. (Корзина для ножей есть не во всех моделях.)
- Используйте только указанные средства для посудомоечных машин (моющее средство, соль, ополаскиватель).
- Соль, не предназначенная для посудомоечных машин, может повредить устройство для смягчения воды.
- Насыпайте соль в прибор до запуска программы мойки. Крупинцы соли или соленая вода могут вызвать коррозию или привести к образованию отверстий в днище прибора.
- Ни в коем случае не заливайте в дозатор ополаскивателя другие составы (средство для чистки посудомоечных машин, жидкое моющее средство и т.п.). Это может привести к повреждению прибора.
- Прежде чем запустить программу мойки, убедитесь, что разбрызгиватели могут свободно вращаться.
- Если открыть дверцу прибора во время его работы, из него может вырваться горячий пар. Существует опасность ожога кожи.
- Не извлекайте посуду из прибора до окончания программы мойки.

Уход и чистка

- Перед выполнением операций по чистке и уходу за прибором выключите его и выньте вилку сетевого шнура из розетки.
- Не используйте легковоспламеняющиеся материалы или вещества, которые могут вызывать коррозию.
- Не используйте прибор без фильтров. Убедитесь, что фильтры установлены правильно. При неправильно установ-

ленных фильтрах результаты мойки будут неудовлетворительными и возможно повреждение прибора.

- Не используйте для очистки прибора распыляемую воду или пар. Это может привести к поражению электрическим током или повреждению прибора.

Установка

- Убедитесь, что прибор не получил никаких повреждений при транспортировке. Не подключайте поврежденный прибор. При необходимости обратитесь к поставщику.
- Перед тем как приступить к эксплуатации, снимите всю упаковку.
- Подключение к электрической и водопроводной сети, настройка и обслуживание должны выполняться только квалифицированным специалистом. Это предотвратит повреждение прибора и получение травмы.
- Убедитесь, что во время установки вилка сетевого шнура извлечена из розетки.
- Чтобы не повредить гидравлические и электрические компоненты, не сверлите боковые стенки прибора.
- **Внимание!** Соблюдайте указания на приложенной к машине листовке:
 - по установке прибора,
 - по сборке мебельной дверцы,
 - по подключению к водопроводу и канализации.
- Убедитесь, что мебель над и рядом с прибором надежно закреплена.

Меры по предотвращению замерзания

- Не устанавливайте прибор в местах с температурой ниже 0°C.
- Производитель не несет ответственность за повреждения, вызванные воздействием мороза.

Подключение к водопроводу

- Для подключения машины к водопроводу используйте только новые шланги. Не применяйте ранее использованные шланги.
- Не подключайте прибор к новым трубам или к трубам, которыми долго не пользовались. Прежде чем подключить наливной шланг, в течение несколько минут спустите воду.

- При установке прибора убедитесь, что шланги не пережаты и не имеют повреждений.
- Во избежание утечек воды проверьте герметичность соединений всех шлангов.
- При первом использовании прибора проверьте шланги на наличие утечек воды.
- У наливного шланга две стенки. В нем проложен электрический кабель. В нем также имеется предохранительный клапан. Наливной шланг находится под давлением только во время подачи воды. В случае возникновения протечки воды из наливного шланга предохранительный клапан перекрывает подачу воды.
 - Будьте осторожны при подключении наливного шланга:
 - Не погружайте наливной шланг или предохранительный клапан в воду.
 - Если наливной шланг или предохранительный клапан повреждены, немедленно выньте вилку сетевого шнура из розетки.
 - Для замены наливного шланга с предохранительным клапаном обратитесь в сервисный центр.
- Не пользуйтесь переходниками, соединителями и удлинителями. Существует опасность возгорания.
- Не заменяйте кабель электропитания. Обратитесь в сервисный центр.
- Убедитесь, что при установке машины сетевой кабель и кабель сзади прибора не были сдавлены или повреждены.
- Проверьте, чтобы после установки был обеспечен доступ к вилке сетевого кабеля.
- Для отключения прибора от электросети не тяните за кабель электропитания. Всегда беритесь за саму вилку.

Сервисный центр

- Ремонтировать прибор может только инженер, имеющий на это разрешение. Обратитесь в сервисный центр.
- Следует использовать только оригинальные запасные части.

Утилизация изделия

- Чтобы исключить опасность получения травмы или повреждения:
 - Выньте вилку сетевого шнура из розетки.
 - Обрежьте и выбросьте сетевой шнур.
 - Удалите замок дверцы. Это исключит возможность закрывания внутри прибора детей и мелких животных. Существует риск смерти от удушья.

 **ВНИМАНИЕ!** Опасное напряжение.

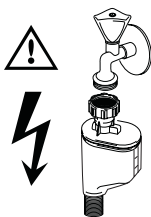

Подключение к электросети

- Прибор должен быть заземлен.
- Удостоверьтесь, что параметры электропитания, указанные на табличке с техническими характеристиками, соответствуют параметрам электросети у вас дома.
- Включайте прибор только в правильно установленную электророзетку с защитным контактом.

⚠ ВНИМАНИЕ! Моющие средства для посудомоечной машины опасны и могут вызывать раздражение!

- При несчастном случае с участием этих моющих средств немедленно обратитесь в региональный токсикологический центр и к врачу.
- Если моющее средство попало в рот, немедленно обратитесь в региональный токсикологический центр и к врачу.
- Если моющее средство попало в глаза, немедленно обратитесь к врачу и промойте глаза водой.
- Моющие средства для посудомоечной машины храните в безопасном и недоступном для детей месте.
- Не оставляйте дверцу прибора открытой, когда в дозаторе моющего средства находится моющее средство.
- Моющее средство следует помещать в дозатор только перед запуском программы мойки.

Описание изделия

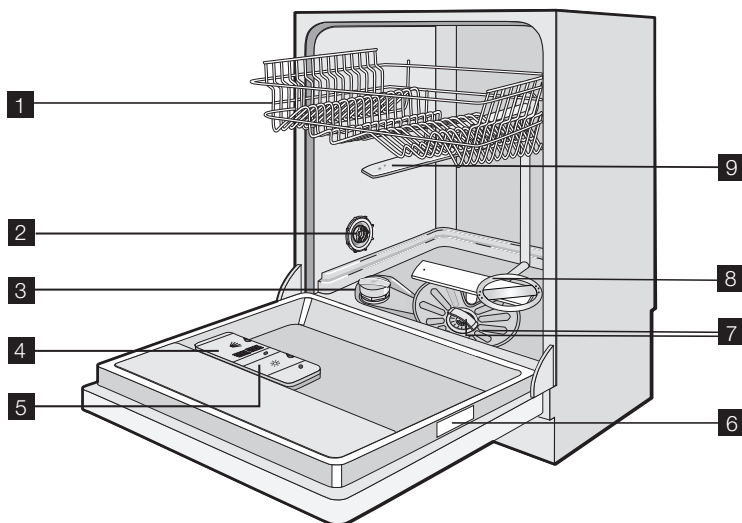



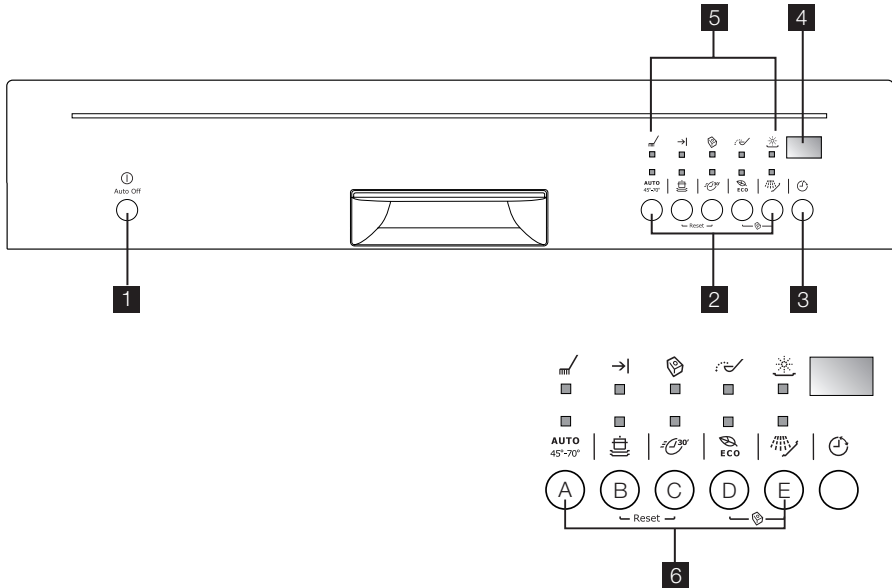

- | | |
|---------------------------------------|--|
| 1 Верхняя корзина | 6 Табличка с техническими данными |
| 2 Переключатель жесткости воды | 7 Фильтры |
| 3 Емкость для соли | 8 Нижний разбрызгиватель |
| 4 Дозатор моющего средства | 9 Верхний разбрызгиватель |
| 5 Дозатор ополаскивателя | |

Панель управления



- 1 Кнопка «Вкл/Выкл»
- 2 Кнопки выбора программ
- 3 Кнопка "Задержка пуска"
- 4 Дисплей
- 5 Индикаторы
- 6 Кнопки режимов

Индикаторы

 Выполняемая программа	<ul style="list-style-type: none"> • Включается при выборе программы мойки. • Остается включенным в течение всего периода выполнения программы мойки. • Отключается по окончании программы мойки.
 Завершение программы	Включается по окончании выполнения программы мойки.
 Функция Multitab	Включается при активации функции Multitab. См. раздел «Функция Multitab».
 Соль ¹⁾	Включается при возникновении необходимости заполнения емкости для соли. См. раздел "Использование соли для посудомоечных машин". После заполнения контейнера индикатор наличия соли может оставаться включенным еще несколько часов. Это не оказывает негативного влияния на работу машины.

Индикаторы	
 Ополаскиватель 1)	Включается при возникновении необходимости заполнения емкости для ополаскивателя. См. раздел «Использование мощющего средства и ополаскивателя».

1) Если контейнеры для соли и/или ополаскивателя пусты, то во время выполнения программы мойки соответствующие индикаторы не включаются.

Кнопки выбора программ

С помощью этих кнопок можно выбрать программу мойки. При нажатии кнопки выбора программы включается соответствующий индикатор.

Более подробно о программах мойки см. раздел «Программы мойки».

Кнопка «Отсрочка пуска»

Нажмите эту кнопку, чтобы отложить запуск программы мойки с интервалом от 1 до 24 часов. См. раздел «Выбор и запуск программы мойки».

Дисплей

На дисплее отображается:

- Электронная настройка уровня в устройстве для смягчения воды.
- Включение/выключение дозатора ополаскивателя (только при включенной функции Multitab).
- Продолжительность программы мойки.
- Время, оставшееся до окончания программы мойки.
- Окончание программы мойки. На дисплее высвечивается ноль.
- Время до окончания отсрочки пуска.
- Коды неисправностей.

Кнопки режимов

Данные кнопки режимов используются для следующих операций:

- Электронное регулирование уровня в устройстве для смягчения воды. См. раздел "Установка смягчителя воды".
- Включение/выключение функции Multitab. См. раздел "Функция Multitab".

- Включение/выключение дозатора ополаскивателя, когда включена функция Multitab. См. раздел "Что делать, если..."
- Отмена выполняемой программы мойки или выполняемой задержки пуска. См. раздел "Выбор и запуск программы мойки".

Режим настройки

Для выполнения следующих операций должен быть включен режим настройки машины:

- Выбор и запуск программы мойки и/или задержки пуска.
- Электронное регулирование уровня в устройстве для смягчения воды.
- Включение/выключение функции Multitab.
- Включение/выключение дозатора ополаскивателя.

Нажмите кнопку «Вкл/Выкл»: Машина находится в режиме настройки, если:

– Включены все индикаторы программ.

Нажмите кнопку «Вкл/Выкл»: Машина не находится в режиме настройки, если:

- Включен индикатор только одной программы.
- На дисплее отображается продолжительность программы мойки или задержки пуска.
- Для возврата в режим настройки необходимо отменить программу или режим задержки пуска. См. раздел "Выбор и запуск программы мойки".

Перед первым использованием

При выполнении каждого шага процедуры соблюдайте следующие инструкции:

1. Проверьте, соответствует ли настройка уровня в устройстве для смягчения воды жесткости воды в вашей водопроводной сети. При необ-

ходимости настройте устройство смягчения воды.

2. Насыпьте посудомоечную соль в емкость для соли.
3. Залейте ополаскиватель в дозатор.
4. Загрузите в машину столовые приборы и посуду.

5. Выберите необходимую программу мойки в соответствии с типом посуды и степенью ее загрязнения.
6. Заполните дозатор моющего средства надлежащим количеством моющего средства.

7. Запустите программу мойки.

- i** Если вы используете комбинированное таблетированное моющее средство («3 в 1», «4 в 1», «5 в 1»), см. раздел «Функция Multitab».

Установка смягчителя воды

Устройство смягчения воды удаляет минеральные вещества и соли из водопроводной воды, подаваемой в машину. Минеральные вещества и соли могут оказать вредное воздействие на работу машины.

Единицы измерения жесткости воды:

- градусы по немецкому стандарту (dH°)

- градусы по французскому стандарту (°TH)
- ммоль/л (миллимоль на литр - международная единица жесткости воды)
- градусы Кларка.

Настройте устройство для смягчения воды. При необходимости, обратитесь в местную службу водоснабжения.

Жесткость воды				Настройка жесткости воды	
°dH	°TH	ммоль/л	градусы Кларка	вручную	электронным способом
51 - 70	91 - 125	9,1 - 12,5	64 - 88	2 ¹⁾	10
43 - 50	76 - 90	7,6 - 9,0	53 - 63	2 ¹⁾	9
37 - 42	65 - 75	6,5 - 7,5	46 - 52	2 ¹⁾	8
29 - 36	51 - 64	5,1 - 6,4	36 - 45	2 ¹⁾	7
23 - 28	40 - 50	4,0 - 5,0	28 - 35	2 ¹⁾	6
19 - 22	33 - 39	3,3 - 3,9	23 - 27	2 ¹⁾	5 ¹⁾
15 - 18	26 - 32	2,6 - 3,2	18 - 22	1	4
11 - 14	19 - 25	1,9 - 2,5	13 - 17	1	3
4 - 10	7 - 18	0,7 - 1,8	5 - 12	1	2
< 4	< 7	< 0,7	< 5	1 ²⁾	1 ²⁾

1) Заводская установка.

2) Соль не требуется.

- i** Устройство для смягчения воды необходимо настроить вручную и электронным способом.

Настройка вручную

Поверните переключатель жесткости воды в положение 1 или 2 (см. таблицу).

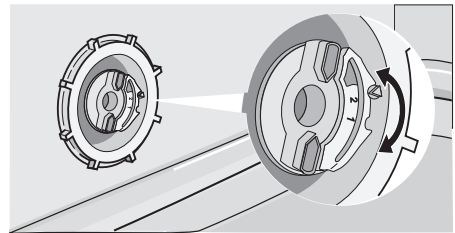

Настройка электронным способом

1. Включите машину.
2. Убедитесь, что машина находится в режиме настройки.
3. Нажмите и удерживайте в нажатом положении кнопки режимов В и С до

тех пор, пока индикаторы кнопок режимов А, В и С не включатся в мигающем режиме.

4. Отпустите кнопки режимов В и С.
5. Нажмите кнопку режима А.
 - Индикаторы кнопок режимов В и С погаснут.
 - Индикатор кнопки режима А продолжает работать в мигающем режиме.
 - На дисплее отобразится текущее значение настройки.

Пример: на дисплее отображается

5 L = уровень 5.

6. Последовательным нажатием кнопки режима А добейтесь отображения на дисплее необходимого значения настройки.
7. Нажмите кнопку Вкл/Выкл, чтобы сохранить изменения.

i Если для устройства смягчения воды электронным способом установлен уровень 1, индикатор наличия соли останется выключенным.

Использование соли для посудомоечных машин

Чтобы наполнить емкость для соли, выполните следующие действия:

1. Поверните крышку против часовой стрелки, чтобы открыть емкость для соли.
2. Налейте в емкость для соли 1 л воды (только перед первым использованием).
3. Чтобы засыпать в емкость соль, воспользуйтесь воронкой.
4. Уберите соль вокруг отверстия емкости для соли.
5. Поверните крышку по часовой стрелке, чтобы закрыть емкость для соли.

i При заполнении емкости для соли из нее выливается вода. Это нормально.

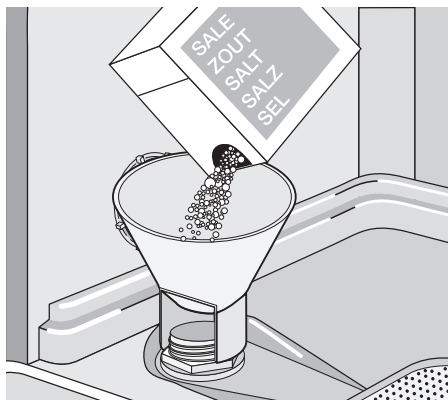

Использование моющего средства и ополаскивателя

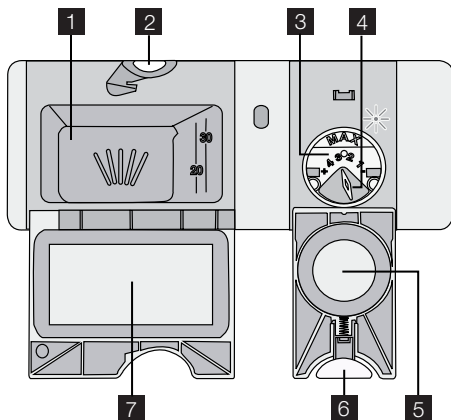

Использование моющих средств

🌿 Для защиты окружающей среды не используйте больше моющего средства, чем необходимо. Следуйте рекомендациям производителя моющего средства, приведенным на упаковке.

Чтобы заполнить дозатор моющим средством, выполните следующие действия:

1. Нажмите кнопку фиксации **2**, чтобы открыть крышку **7** дозатора моющего средства.
2. Поместите моющее средство в дозатор. **1**.

3. Если используется программа с фазой предварительной мойки, поместите немного моющего средства во внутреннюю часть дверцы прибора.
4. Если используется таблетированное моющее средство, положите таблетку в дозатор моющего средства. **1**.
5. Закройте дозатор моющего средства. Надавите на крышку так, чтобы она зафиксировалась в своем положении.

i Различные моющие средства растворяются за разное время. Поэтому некоторые таблетированные моющие средства не успевают полностью проявить свои чистящие свойства во время коротких программ мойки. При использовании таблетированных моющих средств выбирайте длинные программы мойки, чтобы моющее средство полностью растворилось.

Использование ополаскивателя

i Ополаскиватель позволяет сушить посуду без образования полос и пятен. Дозатор ополаскивателя автоматически добавляет ополаскиватель во

время последней фазы ополаскивания.

Чтобы наполнить дозатор ополаскивателя, выполните следующие действия:

1. Нажмите кнопку фиксации **6**, чтобы открыть крышку **5** дозатора ополаскивателя.
2. Заправьте дозатор ополаскивателя **3** ополаскивателем. Отметка «max» показывает максимальный уровень.
3. Во избежание избыточного пенообразования при мойке, вытрите пролившийся ополаскиватель салфеткой, хорошо впитывающей жидкость.
4. Закройте дозатор ополаскивателя. Надавите на крышку так, чтобы она зафиксировалась в своем положении.

Отрегулируйте дозировку ополаскивателя.

Заводская настройка: положение 3.

Дозировку ополаскивателя можно установить в пределах от 1 (минимум) до 4 (максимум).

Поверните селектор дозатора ополаскивателя **4**, чтобы уменьшить или увеличить дозировку.

Функция Multitab

Функция Multitab предназначена для комбинированного таблетированного моющего средства.

Такие средства объединяют в себе свойства моющих средств, ополаскивателей и солей для посудомоечных машин. Некоторые типы таблеток могут содержать другие вещества.

Проверяйте возможность использования таких моющих средств с водой того уровня жесткости, которой обладает вода в вашем регионе. См. инструкции изготовителя.

Если функция Multitab включена, то она будет оставаться включенной, пока вы ее не выключите.

Функция Multitab отключает подачу ополаскивателя и соли.

Функция Multitab автоматически отключает индикаторы подачи ополаскивателя и соли.

При использовании функции Multitab продолжительность программы может увеличиться.

i Включать функцию Multitab следует перед запуском программы мойки. В процессе выполнения программы мойки включение функции Multitab невозможно.

Для включения функции Multitab:

1. Включите машину.
2. Убедитесь, что машина находится в режиме настройки.
3. Нажмите и удерживайте в нажатом положении кнопки режимов D и E до тех пор, пока не включится индикатор функции Multitab.

Для выключения функции Multitab и использования мощного средства, соли и ополаскивателя по отдельности выполните следующие действия:

1. Включите машину.
2. Убедитесь, что машина находится в режиме настройки.
3. Нажмите и удерживайте в нажатом положении кнопки режимов D и E до тех пор, пока не выключится индикатор функции Multitab.

4. Наполните контейнер для соли и дозатор ополаскивателя.
5. Установите уровень жесткости воды на максимальное значение.
6. Выполните программу мойки без посуды.
7. Настройте устройство для смягчения воды в соответствии с уровнем жесткости воды в вашем регионе.
8. Отрегулируйте дозировку подачи ополаскивателя.

Загрузка столовых приборов и посуды

i См. буклет "Примеры RealLife загрузки".

Советы

Не используйте машину для мытья предметов, которые могут поглощать воду (например, губки, кухонные салфетки).

- Перед загрузкой столовых приборов и тарелок выполните следующие действия:
 - Удалите остатки пищи.
 - Размягчите пригоревшие к сковородкам остатки пищи.
- При загрузке столовых приборов и тарелок выполните следующие действия:
 - Загружайте полые предметы (например, чашки, стаканы, сковороды) открытой стороной вниз.
 - Проверьте, чтобы вода не собиралась внутри посуды.

- Убедитесь, что столовые приборы и тарелки не слиплись.
- Проверьте, чтобы стаканы не соприкасались друг с другом.
- Мелкие предметы укладывайте в корзину для столовых приборов.
- Чтобы исключить слипание ложек, размещайте их вперемежку с другими приборами.
- Расположите предметы так, чтобы вода попадала на все поверхности.
- Пластиковые предметы и сковороды с антипригарным покрытием способны удерживать капли воды.
- Легкие предметы укладывайте в верхнюю корзину. Убедитесь, что посуда не двигается.

Выбор и запуск программы мойки

Выбор и запуск программы мойки без отсрочки пуска

1. Включите машину.
2. Убедитесь, что машина находится в режиме настройки.
3. Выберите программу мойки. См. раздел "Программы мойки".
 - Включится индикатор соответствующей программы.
 - Все остальные индикаторы программ погаснут.
 - Индикатор продолжительности программы включится в мигающем режиме.
 - Включится индикатор выполнения программы.

4. Закройте дверцу машины. Выполнение программы мойки начнется автоматически.
 - Индикатор выполнения программы останется включенным.

i Выбрать программу мойки можно и при закрытой дверце машины. После нажатия кнопки программы, для выбора другой программы у вас есть только 3 секунды. По истечении 3 секунд программа мойки запустится автоматически.

Выбор и запуск программы мойки с отсрочкой пуска

1. Включите машину и выберите программу мойки.

2. Последовательным нажатием кнопки задержки пуска добейтесь отображения на дисплее требуемого количества часов задержки пуска.
3. Закройте дверцу машины.
 - Обратный отсчет начнется автоматически.
 - Индикатор выполнения программы выключится.
 - После завершения обратного отсчета времени произойдет автоматический запуск программы мойки.
 - Включится индикатор выполнения программы.

i Открывание дверцы машины прерывает обратный отсчет времени. После закрытия дверцы обратный отсчет возобновляется с того момента, когда он был прерван.

i Установить время задержки пуска можно и при закрытой дверце машины. После выбора программы мойки, для выбора другого периода времени задержки пуска у вас есть только 3 секунды. По истечении 3 секунд программа мойки запустится автоматически.

Прерывание программы мойки

- Откройте дверцу машины.
 - Программа мойки остановится.
- Закройте дверцу.
 - Выполнение программы мойки продолжится с той точки, в которой она была прервана.

Отмена программы мойки или задержки пуска

i Если программа мойки или задержка пуска еще не запущены, то можно изменить выбор.

Если программа мойки или задержка пуска находятся в процессе выполнения, то изменить заданные значения невозможно. Чтобы задать другие значения, необходимо отменить выполнение программы мойки или задержки пуска.

i При отмене задержки пуска происходит автоматическая отмена вы-

бранной программы мойки. В этом случае необходимо выбрать программу мойки заново.

1. Нажмите и удерживайте в нажатом положении кнопки режимов В и С до тех пор, пока не загорятся все индикаторы программ
2. Перед запуском новой программы мойки убедитесь в наличии моющего средства в дозаторе.

По окончании программы мойки

- Машина останавливается автоматически.
- На дисплее отображается «0».
- Включается индикатор конца программы.
- Индикатор выполнения программы выключится.
 1. Выключите машину.
 2. Откройте дверцу машины.
 3. Чтобы посуда лучше просохла, оставьте дверцу на несколько минут приоткрытой.

i • Если прибор не выключен, через три минуты после окончания программы мойки:

- все индикаторы гаснут,
- на дисплее отображается одна горизонтальная полоска.

 Таким образом снижается энергопотребление. Нажмите одну из кнопок (не кнопку «Вкл/Выкл»), дисплей и индикаторные лампы включатся снова.

i Прибор автоматически выключится через 10 минут после окончания программы мойки.

Выемка посуды

- Прежде чем доставать посуду, дайте ей остыть. Горячую посуду легко повредить.
- Вначале вынимайте посуду из нижней корзины, потом — из верхней.
- На боковых стенках и дверце прибора может быть вода. Нержавеющая сталь охлаждается быстрее, чем посуда.

Программы мойки

Программы мойки





Программа	Степень загрязненности	Тип загрузки	Описание программы
 AUTO 45°-70° Автоматически ¹⁾	Любая	Фаянс, столовые приборы, кастрюли и сковороды	Предварительная мойка Основная мойка 45°C или 70°C 1 или 2 промежуточных ополаскивания Заключительное ополаскивание Сушка
 Интенсивная	Сильная загрязненность	Фаянс, столовые приборы, кастрюли и сковороды	Предварительная мойка Основная мойка 70°C 1 промежуточное ополаскивание Заключительное ополаскивание Сушка
 Быстрая ²⁾	Обычная или слабая загрязненность	Фаянс и столовые приборы	Основная мойка 60°C Ополаскивание
 Экономичная ³⁾	Обычная загрязненность	Фаянс и столовые приборы	Предварительная мойка Основная мойка до 50°C 1 промежуточное ополаскивание Заключительное ополаскивание Сушка
 Ополаскивание	<p>Данная программа предусматривает быстрое ополаскивание посуды для удаления остатков пищи и предотвращения появления неприятного запаха из машины.</p> <p>Вы можете запустить программу мойки только после полной загрузки машины.</p> <p>Не используйте моющее средство при выполнении данной программы.</p>		1 ополаскивание холодной водой

1) Во время основной мойки машина автоматически устанавливает температуру и количество воды. Это зависит от степени загрузки машины и от степени загрязнения посуды. Продолжительность выполнения программы, а также потребление воды и электроэнергии могут изменяться.

2) При небольшой загрузке машины эта программа позволяет выполнить процесс мойки быстрее с высоким качеством.

3) Проверочная программа для испытательных лабораторий. Данные проверки см. в прилагаемом буклете.

Показатели потребления

Программа ¹⁾	Электроэнергия (кВт/ч)	Потребление воды (л)
 AUTO 45°-70° Автоматически	0,9 - 1,7	8 - 17
 Интенсивная	1,4 - 1,6	15 - 16
 Быстрая	0,9	9
 Экономичная	1,0 - 1,1	10 - 11

Программа ¹⁾	Электроэнергия (кВт/ч)	Потребление воды (л)
 Ополаскивание	0,1	4

1) На дисплее отображается продолжительность программы.

- i** В результате колебаний давления и температуры воды, а также напряжения в сети и количества посуды, приведенные значения могут измениться.

Уход и чистка

Извлечение и очистка фильтров

Грязные фильтры снижают качество мойки. Несмотря на то, что данные фильтры не требуют частого технического обслуживания, мы рекомендуем периодически проверять их состояние и при необходимости чистить.

1. Чтобы снять фильтр (A), поверните его против часовой стрелки и снимите его с фильтра (B).

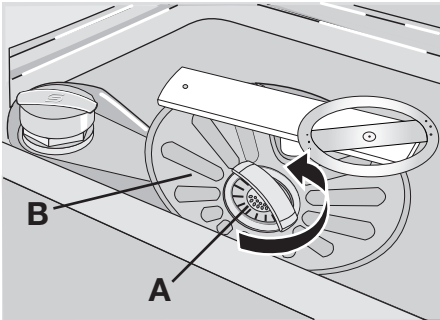

2. Фильтр (A) состоит из двух частей. Для разборки фильтра разъедините эти части.

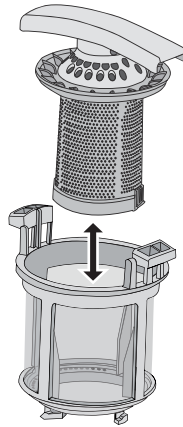

3. Тщательно промойте элементы фильтра в проточной воде.
4. Соедините две части фильтра (A) и сожмите их. Убедитесь, что они соединены правильно.
5. Снимите фильтр (B).
6. Тщательно промойте фильтр (B) в проточной воде.
7. Установите фильтр (B) на место. Убедитесь, что фильтр правильно вставлен в две направляющих (C).

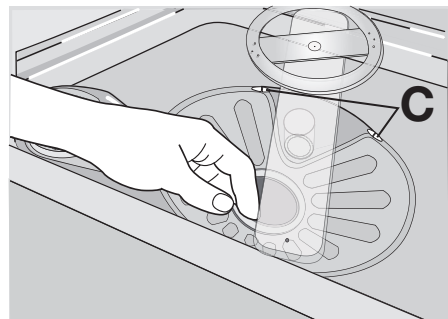

8. Установите фильтр (А) в фильтр (В) и поверните его по часовой стрелке до щелчка.

Очистка разбрызгивателей

Не снимайте разбрызгиватели.

Если отверстия разбрызгивателей засорились, удалите грязь с помощью тонкой палочки.

Очистка внешних поверхностей

Протрите мягкой влажной тряпкой наружные поверхности и панель управления прибора. Используйте только нейтральные моющие средства. Не используйте абразивные материалы, царапающие губки и растворители (например, ацетон).

Что делать, если ...

Прибор не запускается или останавливается во время работы. Сначала попытайтесь найти решение проблемы (см. таблицу). Если решение

не найдено, обратитесь в сервисный центр.

Неисправность	Код неисправности	Возможная причина	Возможный способ устранения
В машину не поступает вода.	На дисплее отображается 10	Водопроводный вентиль забит грязью или накипью.	Прочистите водопроводный вентиль.
		Слишком низкое давление воды.	Обратитесь в местную службу водоснабжения.
		Закрыт водопроводный вентиль.	Откройте водопроводный вентиль.
		Засорен фильтр в наливном шланге.	Прочистите фильтр.
		Неправильное подключение наливного шланга.	Убедитесь в правильности подключения шланга.
Из машины не сливается вода.	На дисплее отображается 20	Поврежден наливной шланг.	Убедитесь, что наливной шланг не поврежден.
		Засорена сливная труба раковины.	Прочистите сливную трубу раковины.
		Неправильное подключение сливного шланга.	Убедитесь в правильности подключения шланга.
Сработало устройство защиты от перелива.	На дисплее отображается 30	Поврежден сливной шланг.	Убедитесь, что сливной шланг не поврежден.
			Закройте водопроводный вентиль и обратитесь в сервисный центр.
Программа не запускается.		Открыта дверца машины.	Правильно закройте дверцу.
		Вилка сетевого шнура не вставлена в розетку.	Вставьте вилку в розетку.

Неисправность	Код неисправности	Возможная причина	Возможный способ устранения
		Перегорел предохранитель на домашнем распределительном щите.	Замените предохранитель.
		Установлена задержка старта. (Только для посудомоечных машин с функцией задержки старта).	Чтобы запустить программу немедленно, отмените задержку старта.

После выполнения проверки включите машину. Выполнение программы продолжится с той точки, в которой она была прервана.

Если неисправность появится снова, обратитесь в сервисный центр.

Если на дисплее отображается код неисправности, обратитесь в сервисный центр.

Данные о сервисных центрах находятся на табличке с техническими данными. Рекомендуем записать их здесь:

Модель (MOD.)
 PNC (код изделия)
 Серийный номер (S.N.)

Результаты мойки и сушки неудовлетворительны



Неполадка	Возможная причина	Возможное решение
Посуда остается грязной.	Выбранная программа мойки не соответствует типу посуды и степени ее загрязненности.	Убедитесь, что программа мойки соответствует типу посуды и степени ее загрязненности.
	Посуда загружена неправильно – вода не попадает на все поверхности.	Загрузите посуду в корзины правильно.
	Разбрызгиватели не могут свободно вращаться из-за неправильного расположения посуды.	Убедитесь, что расположение посуды не препятствует вращению разбрызгивателей.
	Фильтры засорены или неправильно собраны и установлены.	Удостоверьтесь, что фильтры чистые, собраны и установлены правильно.
	Недостаточно моющего средства, или его нет совсем.	Убедитесь, что в машине имеется необходимое количество моющего средства.
На посуде имеется известковый налет.	Емкость для соли пуста.	Насыпьте посудомоечную соль в емкость для соли.
	Неправильная настройка устройства смягчения воды	Настройте устройство для смягчения воды.
	Неплотно завинчена крышка емкости для соли.	Удостоверьтесь, что крышка емкости для соли закрыта надлежащим образом.
На стеклянной и фаянсовой посуде видны полосы, белые пятна или голубоватая пленка.	Слишком много ополаскивателя.	Уменьшите дозировку ополаскивателя.

Неполадка	Возможная причина	Возможное решение
После высыхания капля воды на стекле и посуде остаются пятна.	Слишком мало ополаскивателя.	Увеличьте дозировку ополаскивателя.
	Причиной может быть качество моющего средства.	Используйте моющее средство другой марки.
Посуда остается влажной.	Установлена программа без фазы сушки или с сокращенной фазой сушки.	Оставьте дверцу приоткрытой и подождите несколько минут, прежде чем доставать посуду.
Посуда мокрая и тусклая.	Дозатор ополаскивателя пуст.	Залейте ополаскиватель в дозатор.
	Включена функция Multitab. (Дозатор ополаскивателя отключается автоматически.)	Включите дозатор ополаскивателя. См. раздел «Включение дозатора ополаскивателя».

Включение дозатора ополаскивателя

1. Включите прибор.
2. Убедитесь, что машина находится в режиме настройки.
3. Нажмите и удерживайте кнопки режимов В и С.
 - Индикаторы кнопок режимов А, В и С включатся в мигающем режиме.
4. Отпустите кнопки режимов В и С.
5. Нажмите кнопку режима В.
 - Индикаторы кнопок режимов А и С погаснут.
 - Индикатор кнопки режима В продолжит мигать.

– На дисплее отобразится текущая настройка.

	Дозатор ополаскивателя выключен
	Дозатор ополаскивателя включен

6. Нажмите кнопку режима В еще раз.
 - На дисплее отобразится новое значение настройки.
7. Выключите машину, чтобы сохранить внесенные изменения.

Технические данные

Габариты	Ширина	596 мм
	Высота	818 - 898 мм
	Глубина	575 мм
Давление в водопроводной сети	Минимум	0,5 бар (0,05 МПа)
	Максимум	8 бар (0,8 МПа)
Водоснабжение ¹⁾	Холодная или горячая вода	максимум 60°C
Вместимость	Комплектов посуды	12

1) Присоедините наливной шланг к водопроводному крану с резьбой 3/4".

i Параметры электропитания указаны на табличке с техническими характеристиками на внутренней стороне дверцы прибора.

i Если горячая вода подается из системы, использующей альтернатив-

ные источники энергии (например, солнечные или фотогальванические панели, ветрогенераторы), подключайте машину к водопроводу горячей воды, чтобы снизить потребление энергии.

Охрана окружающей среды

Символ  на изделии или на его упаковке указывает, что оно не подлежит утилизации в качестве бытовых отходов. Вместо этого его следует сдать в соответствующий пункт приемки электронного и электрооборудования для последующей утилизации. Соблюдая правила утилизации изделия, Вы можете предотвратить причинение окружающей среде и здоровью людей потенциального ущерба, который возможен в противном

случае, вследствие неподобающего обращения с подобными отходами. За более подробной информацией об утилизации этого изделия просьба обращаться к местным властям, в службу по вывозу и утилизации отходов или в магазин, в котором Вы приобрели изделие.

Материалы с символом  могут использоваться повторно. Помещайте упаковку в соответствующие контейнеры для сбора вторичного сырья.

Electrolux. Thinking of you.

Viac o nás na www.electrolux.com

Obsah

Bezpečnostné pokyny	50	Vkladanie jedálenského príboru a riadu	58
Popis výrobku	53	Výber a spustenie umývacieho programu	59
Ovládací panel	54	Umývacie programy	60
Pred prvým použitím	55	Ošetrovanie a čistenie	61
Nastavenie zmäkčovača vody	55	Čo robiť, keď...	62
Používanie soli do umývačky riadu	56	Technické údaje	64
Používanie umývacieho prostriedku a leštidla	57	Ochrana životného prostredia	64
Funkcia Multitab	58		

Zmeny vyhradené



Bezpečnostné pokyny

Pred inštaláciou a použitím si pozorne prečítajte túto príručku:

- Pre vašu osobnú bezpečnosť a ochranu vášho majetku.
- Pre ohľaduplnosť k životnému prostrediu.
- Pre správnu prevádzku spotrebiča.

Túto príručku nechávajte vždy so spotrebičom, aj keď sa presťahujete alebo ho predáte.

Výrobca nie je zodpovedný za nesprávnu inštaláciu a používanie, ktoré spôsobia poškodenie.

Bezpečnosť detí a zraniteľných osôb

- Spotrebič nesmú používať osoby, vrátane detí, so zníženou fyzickou, zmyslovou alebo mentálnou spôsobilosťou ani osoby s nedostatočnými skúsenosťami alebo znalosťami. Musia byť pod dozorom alebo musia byť poučené o správnej obsluhu spotrebiča osobou zodpovednou za ich bezpečnosť.
- Obaly ukladajte mimo dosahu detí. Hrozí riziko udusenía alebo fyzického zranenia.
- Všetky umývacie a podobné prostriedky uskladňujte na bezpečnom mieste. Nedovoľte deťom, aby sa dotýkali umývacích prostriedkov.
- Keď sú dverka otvorené, nedovoľte deťom ani malým domácim zvieratám, aby sa k spotrebiču priblížili.

Všeobecné bezpečnostné pokyny

- Nemeňte technické vlastnosti spotrebiča. Hrozí nebezpečenstvo poranenia alebo poškodenia spotrebiča.

- Dodržiavajte bezpečnostné pokyny výrobcu umývacieho prostriedku, aby ste predišli popáleninám očí, úst alebo hrdla.
- Vodu zo spotrebiča nepite. Zvyšky umývacieho prostriedku môžu zostať v spotrebiči.
- Keď spotrebič naplníte riadom alebo z neho riad vyberiete, vždy zatvorte dverka, aby ste predišli úrazom a aby niekto nespadol na otvorené dverka.
- Na otvorené dverka si nesadajte ani na ne nestúpajte.

Používanie

- Tento spotrebič je určený iba na použitie v domácnosti. Spotrebič nepoužívajte na komerčné, priemyselné alebo iné účely.
- Spotrebič používajte iba na účely, pre ktoré je určený. Predídete tak fyzickému poraneniu osôb alebo poškodeniu na majetku.
- Spotrebič používajte výhradne na umývanie riadu, ktorý je vhodný na umývanie v umývačke.
- Horľavé produkty alebo veci, ktoré obsahujú horľavé látky, nekladajte do spotrebiča, do jeho blízkosti ani naň. Hrozí nebezpečenstvo výbuchu alebo požiaru.
- Nože a všetky zahrotené predmety vkladajte do košíka na príbor hrotmi dolu. Ak to nie je možné, uložte ich vodorovne do vrchného košíka alebo do košíka na nože. (Nie všetky modely majú košík na nože).
- Používajte iba prípravky určené pre umývačky riadu (umývací prostriedok, soľ, leštido)

- Druhy soli, ktoré nie sú určené pre umývačky riadu, môžu poškodiť zmäkčovač vody.
- Spotrebič naplňte soľou pred spustením umývacieho programu. Zrnká soli a slaná voda môžu spôsobiť hrdzavenie alebo vytvoriť diery v spodnej časti spotrebiča.
- Nikdy nedopĺňajte do dávkovača leštidla iný prípravok (napr. umývací prostriedok pre umývačky riadu alebo tekutý umývací prostriedok). Spôsobilo by to poškodenie spotrebiča.
- Pred spustením umývacieho programu skontrolujte, či sa sprchovacie ramená môžu voľne otáčať.
- Ak otvoríte dverka, kým je spotrebič v činnosti, môže uniknúť horúca para. Hrozí riziko popálenia pokožky.
- Riad z umývačky riadu nevyberajte, kým sa neukončí umývací program.

Ošetrovanie a čistenie

- Pred vykonávaním údržby spotrebič vypnite a vyťahnite jeho zástrčku zo zásuvky elektrickej siete.
- Nepoužívajte horľavé produkty ani produkty, ktoré spôsobujú koróziu.
- Nepoužívajte spotrebič bez filtrov. Skontrolujte, či sú filtre namontované správne. Nesprávna montáž spôsobuje neuspokojivé výsledky umývania a poškodenie spotrebiča.
- Nepoužívajte na čistenie spotrebiča prúd vody alebo paru. Hrozí nebezpečenstvo usmrtenia elektrickým prúdom a poškodenia spotrebiča.

Inštalácia

- Skontrolujte, či sa spotrebič počas prepravy žiadnym spôsobom nepoškodil. Poškodený spotrebič nezapájajte. V prípade potreby kontaktujte dodávateľa.
- Pred prvým použitím odstráňte všetky obalové materiály.
- Inštaláciu elektrických súčastí, zapojenie k vodovodnej sieti, nastavenie a údržbu spotrebiča smie vykonávať iba kvalifikovaný pracovník. Predchádza sa tak riziku konštrukčného poškodenia alebo fyzického zranenia.
- Pred inštaláciou skontrolujte, či je zástrčka odpojená od zásuvky elektrickej siete.

- Steny umývačky riadu nikdy nesmiete prevrátať, aby sa nepoškodili hydraulické alebo elektrické časti.
- **Dôležité upozornenie!** Dodržiavajte pokyny uvedené na priloženej schéme pri:
 - inštalácii spotrebiča,
 - montáži nábytkových dvierok,
 - zapojení prívodnej a odtokovej hadice.
- Uistite sa, že konštrukcie, pod ktorými a vedľa ktorých je spotrebič nainštalovaný, sú bezpečné.

Ochranné opatrenia pred zamrznutím

- Spotrebič neinštalujte na mieste, kde teplota môže klesnúť pod 0 °C.
- Výrobca nezodpovedá za škody spôsobené mrazom.

Pripojenie na vodovodné potrubie

- Na pripojenie spotrebiča k zdroju vody používajte nové hadice. Nezapájajte použité hadice.
- Spotrebič nezapájajte k novým potrubiam ani k potrubiam, ktoré neboli dlho používané. Nechajte vodu tiecť niekoľko minút, až potom pripojte prívodnú hadicu.
- Pri zapájaní spotrebiča postupujte opatrne, aby ste nestlačili alebo nepoškodili vodovodné hadice.
- Skontrolujte, či sú vodovodné prípojky utiahnuté, aby sa predišlo únikom vody.
- Pri prvom použití spotrebiča sa uistite, že z hadíc neuniká voda.
- Prívodná hadica je dvojstenná a je vybavená vnútorným elektrickým káblom a bezpečnostným ventilom. Prívodná hadica je pod tlakom iba pri prietoku vody. Ak z prívodnej hadice uniká voda, bezpečnostný ventil preruší prívod vody.
 - Pri zapájaní prívodnej hadice dávajte pozor:
 - Neponárajte prívodnú hadicu, ani bezpečnostný ventil do vody.
 - Ak sú prívodná hadica alebo bezpečnostný ventil poškodené, okamžite vyťahnite zástrčku zo zásuvky elektrickej siete.
 - Prívodnú hadicu s bezpečnostným ventilom vám vymení autorizované servisné stredisko.



Varovanie Nebezpečné napätie.

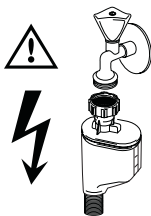

Zapojenie do elektrickej siete

- Spotrebič musí byť uzemnený.
- Skontrolujte, či elektrické údaje uvedené na výkonovom štítku spotrebiča zodpovedajú parametrom domácej elektrickej siete.
- Vždy používajte správne nainštalovanú uzemnenú zásuvku elektrickej siete.
- Nepoužívajte rozvojky, konektory, ani predĺžovacie prívodné káble. Hrozí nebezpečenstvo požiaru.
- Nevymieňajte napájací elektrický kábel. Obráťte sa na autorizované servisné stredisko.
- Pri zapájaní spotrebiča postupujte opatrne, aby ste nestlačili alebo nepoškodili napájaciú zástrčku alebo kábel za spotrebičom.
- Skontrolujte, či je napájací elektrický kábel po inštalácii prístupný.
- Pri odpájaní spotrebiča od siete neťahajte napájací elektrický kábel. Vždy ťahajte zástrčku.

Autorizované servisné stredisko

- Spotrebič smie opravovať iba autorizovaný technik. Obráťte sa na autorizované servisné stredisko.

- Používajte iba originálne náhradné diely.

Likvidácia spotrebiča

- Aby ste predišli riziku fyzického zranenia alebo poškodenia:
 - Vytiahnite zástrčku napájacieho kábla zo zásuvky elektrickej siete.
 - Odrežte napájací elektrický kábel a zlikvidujte ho.
 - Zlikvidujte západku dvierok. Týmto zabránite, aby sa deti alebo malé domáce zvieratá zatvorili vo vnútri spotrebiča. Hrozí riziko udusenía

⚠ Varovanie Umývacie prostriedky pre umývačku riadu sú nebezpečné a môžu spôsobiť koróziu.

- Ak sa s umývacími prostriedkami stane nejaká nehoda, okamžite sa obráťte na vaše regionálne centrum pre otravy a na lekára.
- Ak sa umývací prostriedok dostane do úst, okamžite sa obráťte na vaše regionálne centrum pre otravy a na lekára.
- Ak sa umývací prostriedok dostane do očí, okamžite sa obráťte na lekára a vypláchnite oči vodou.
- Umývacie prostriedky pre umývačku riadu skladujte na bezpečnom mieste, kde k nim deti nebudú mať prístup.
- Ak je v dávkovači umývacieho prostriedku umývací prostriedok, nenechávajte otvorené dvierka spotrebiča.
- Dávkovač umývacieho prostriedku naplňte až pred spustením umývacieho programu.

Popis výrobku

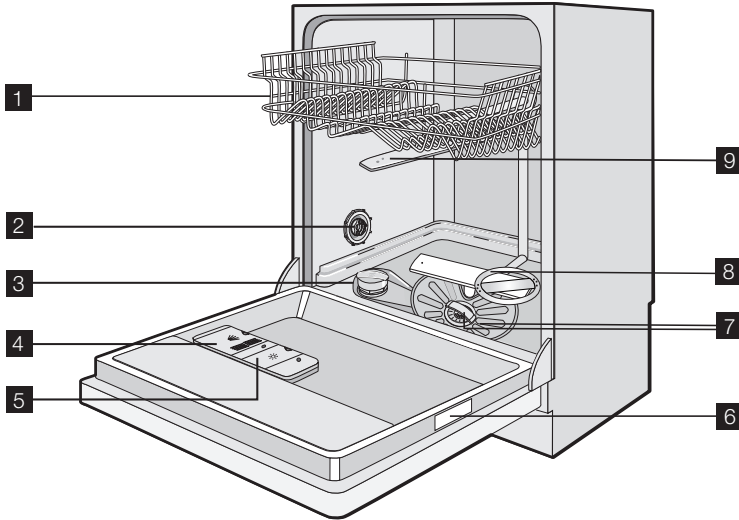



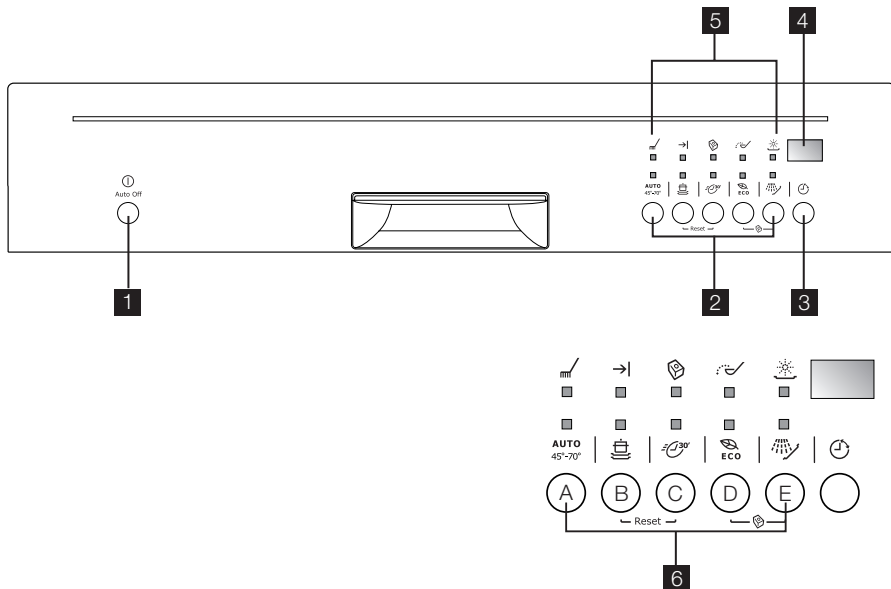

- 1** Horný kôš
- 2** Volič tvrdosti vody
- 3** Zásobník na soľ
- 4** Dávkovač umývacieho prostriedku
- 5** Dávkovač leštidla

- 6** Typový štítok
- 7** Filtre
- 8** Dolné sprchovacie rameno
- 9** Horné sprchovacie rameno

Ovládací panel



- 1 Tlačidlo Zap./Vyp.
- 2 Tlačidlá výberu programu
- 3 Tlačidlo Posunutý štart
- 4 Displej
- 5 Kontrolky
- 6 Funkčné tlačidlá

Kontrolky	
 Vykonáva sa program	<ul style="list-style-type: none"> Rozsvieti sa, keď zvolíte umývací program. Zostane svietiť počas celej doby umývacieho programu. Zhasne po ukončení umývacieho programu.
 Koniec programu	Rozsvieti sa po skončení umývacieho programu.
 Funkcia Multitab	Rozsvieti sa po aktivácii funkcie Multitab. Pozrite časť „Funkcia Multitab“.
 Soľ 1)	Rozsvieti sa, keď treba doplniť soľ do zásobníka. Pozrite časť „Používanie soli do umývačky riadu“. Po naplnení zásobníka môže zostať kontrolka svietiť ešte niekoľko hodín. Nemá to nepriaznivé účinky na prevádzku spotrebiča.
 Leštadlo 1)	Rozsvieti sa, keď treba doplniť leštadlo do zásobníka. Pozrite časť „Používanie umývacieho prostriedku a leštidla“.

1) Keď sú zásobník na soľ alebo leštadlo prázdne, príslušné kontrolky sa nerozsvietia, kým je v činnosti umývací program.

Tlačidlá výberu programu

Pomocou týchto tlačidiel môžete zvoliť umývacie programy. Stlačte tlačidlo a rozsvieti sa príslušná kontrolka.

Podrobnejšie informácie o umývacích programoch nájdete v tabuľke „Umývacie programy“.

Tlačidlo Posunutý štart

Toto tlačidlo používajte na posunutie štartu umývacieho programu v rozmedzí 1 až 24 hodín. Pozrite kapitolu „Výber a spustenie umývacieho programu“.

Displej

Displej zobrazuje:

- Elektronické nastavenie úrovne zmäkčovača vody.
- Aktivácia/zrušenie dávkovača leštidla (iba ak je aktívna funkcia Multitab).
- Trvanie umývacieho programu.
- Zostávajúca doba do ukončenia umývacieho programu.
- Ukončenie umývacieho programu. Na displeji sa zobrazuje nula.
- Zostávajúca doba do ukončenia posunutého štartu.
- Kódy porúch.

Funkčné tlačidlá

Funkčné tlačidlá používajte pri nasledujúcich operáciách:

- Elektronická úprava úrovne zmäkčovača vody. Pozrite časť „Nastavenie zmäkčovača vody“.
- Zapnutie/vypnutie funkcie Multitab. Pozrite časť „Funkcia Multitab“.
- Zapnutie/vypnutie dávkovača leštidla, keď je zapnutá funkcia Multitab. Pozrite časť „Čo robiť, keď...“

- Na zrušenie prebiehajúceho umývacieho programu alebo prebiehajúceho posunutého štartu. Pozrite časť „Výber a spustenie umývacieho programu“.

Režim nastavenia

Pri týchto operáciách musí byť spotrebič v režime nastavenia:

- Výber a spustenie umývacieho programu alebo posunutého štartu.
- Elektronická úprava úrovne zmäkčovača vody.
- Zapnutie/vypnutie funkcie Multitab.
- Zapnutie/vypnutie dávkovača leštidla.

Stlačte tlačidlo Zap./Vyp. Spotrebič je v režime nastavenia, keď:

- sa rozsvietia všetky programové kontrolky.

Stlačte tlačidlo Zap./Vyp. Spotrebič nie je v režime nastavenia, keď:

- sa rozsvieti iba jedna programová kontrolka,
- displej zobrazuje trvanie umývacieho programu alebo posunutý štart.
- Je nutné zrušiť program alebo posunutý štart, aby ste sa dostali späť k režimu nastavenia. Pozrite časť „Výber a spustenie umývacieho programu“.

Pred prvým použitím

Pri každom kroku postupu dodržiavajte tieto pokyny:

1. Skontrolujte, či nastavenie zmäkčovača vody sa zhoduje s tvrdosťou vody vo vašej oblasti. Podľa potreby nastavte zmäkčovač vody.
2. Naplňte zásobník na soľ soľou do umývačky riadu.
3. Naplňte dávkovač leštidla leštidlom.
4. Do umývačky riadu vložte príbor a riad na umývanie.

5. Nastavte správny umývací program pre druh náplne a znečistenie.
6. Naplňte dávkovač umývacieho prostriedku správnym množstvom prostriedku.
7. Zapnite umývací program.

i Ak používate kombinované tablety umývacieho prostriedku („3 v 1“, „4 v 1“, „5 v 1“), pozrite si kapitolu „Funkcia Multitab“.

Nastavenie zmäkčovača vody

Zmäkčovač vody odstraňuje minerály a soli z privádzanej vody. Minerály a soli môžu nepriaznivo ovplyvniť činnosť spotrebiča.

Príslušné stupnice merajú tvrdosť vody:

- Nemecké stupne (dH°)

- Francúzske stupne (°TH)
- mmol/l (milimóly na liter – medzinárodná jednotka tvrdosti vody).
- Clarkove stupne.

Zmäkčovač vody nastavte na tvrdosť vody v mieste, kde bývate. Podľa potreby sa obráťte na dodávateľa vody.

Tvrdosť vody				Nastavenie tvrdosti vody	
°dH	°TH	mmol/l	Clarke	ručne	elektronicky
51 - 70	91 - 125	9,1 - 12,5	64 - 88	2 ¹⁾	10
43 - 50	76 - 90	7,6 - 9,0	53 - 63	2 ¹⁾	9
37 - 42	65 - 75	6,5 - 7,5	46 - 52	2 ¹⁾	8
29 - 36	51 - 64	5,1 - 6,4	36 - 45	2 ¹⁾	7
23 - 28	40 - 50	4,0 - 5,0	28 - 35	2 ¹⁾	6
19 - 22	33 - 39	3,3 - 3,9	23 - 27	2 ¹⁾	5 ¹⁾
15 - 18	26 - 32	2,6 - 3,2	18 - 22	1	4
11 - 14	19 - 25	1,9 - 2,5	13 - 17	1	3
4 - 10	7 - 18	0,7 - 1,8	5 - 12	1	2
< 4	< 7	< 0,7	< 5	1 ²⁾	1 ²⁾

1) Nastavenie z výroby.

2) Netreba používať soľ.

i Zmäkčovač vody musíte nastaviť ručne alebo elektronicky.

Ručné nastavenie

Otočte volič tvrdosti vody do polohy 1 alebo 2 (pozrite tabuľku).

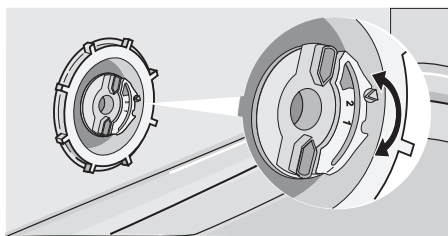

Elektronická úprava

1. Zapnite spotrebič.
2. Skontrolujte, či je spotrebič v režime nastavenia.

3. Stlačte a podržte funkčné tlačidlá B a C, až kým nezačnú blikať funkčné tlačidlá A, B a C.

4. Uvoľnite funkčné tlačidlá B a C.

5. Stlačte funkčné tlačidlo A.

– Kontrolky funkčných tlačidiel B a C zhasnú.

– Kontrolka funkčného tlačidla A bude ďalej blikať.

– Na displeji sa zobrazí aktuálne nastavenie.

Príklad: displej zobrazuje **5 L** = úroveň 5.

6. Opakovane stláčajte funkčné tlačidlo A, kým sa na displeji nezobrazí požadované nastavenie.

7. Stlačením tlačidla Zap./Vyp. túto operáciu uložíte.

i Ak elektronicky nastavíte zmäkčovač vody na úroveň 1, kontrolka soli nebude svietiť.

Používanie soli do umývačky riadu

Pri naplnení zásobníka na soľ urobte nasledujúce kroky:

1. Otočením viečka doprava otvoríte zásobník na soľ.
2. Do zásobníka na soľ vlejte 1 liter vody (iba pri prvom naplnení).
3. Na naplnenie zásobníka soľou použite lievik.

4. Odstráňte soľ z okolia otvoru zásobníka na soľ.

5. Otočením viečka doprava zásobník na soľ zatvorte.

i Je normálne, že pri pridaní soli voda pretečie cez okraj zásobníka na soľ.

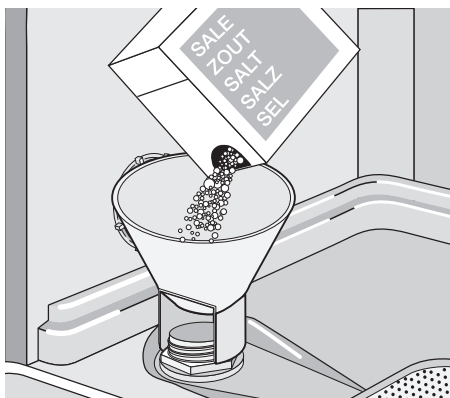

Používanie umývacieho prostriedku a leštidla

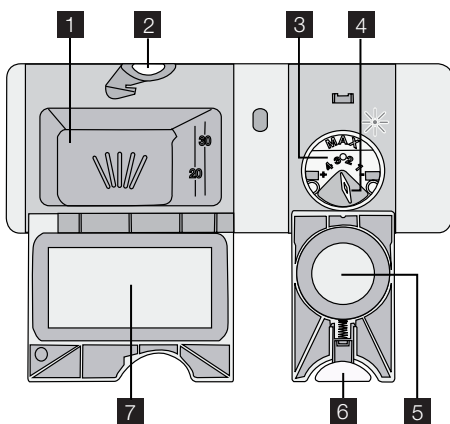

Používanie umývacieho prostriedku

-  Nepoužívajte viac umývacieho prostriedku, ako je potrebné, ochráňte tak životné prostredie. Dodržujte odporúčania výrobcu umývacieho prostriedku na obale umývacieho prostriedku.

Pri plnení dávkovača umývacieho prostriedku urobte nasledujúce kroky:

1. Stlačením uvoľňovacieho tlačidla **2** otvoríte kryt **7** dávkovača umývacieho prostriedku.
2. Pridajte umývacie prostriedok do dávkovača **1**.

3. Ak má umývacie program fázu predumývania, pridajte malé množstvo umývacieho prostriedku do vnútornej časti dvierok spotrebiča.
4. Ak používate tablety umývacieho prostriedku, vložte ich do dávkovača umývacieho prostriedku **1**.
5. Zatvorte dávkovač umývacieho prostriedku. Zatlacíte viečko, aby zapadlo na miesto.

-  Umývacie prostriedky rôznych značiek sa rozpúšťajú v rôznom čase. Niektoré umývacie prostriedky nezaručia dokonalé výsledky umývania pri krátkych umývacích programoch. Keď používate tablety umývacieho prostriedku, na úplné odstránenie umývacieho prostriedku používajte dlhé programy.

Používanie leštidla

-  Leštidlo umožňuje osušenie riadu bez škvŕn a usadenín. Dávkovač leštidla automaticky dávkuje leštidlo počas poslednej fázy oplachovania.

Pri plnení dávkovača leštidla urobte nasledujúce kroky:

1. Stlačením uvoľňovacieho tlačidla **6** otvoríte kryt **5** dávkovača leštidla.
2. Naplňte dávkovač leštidla **3** leštidlom. Značka „max.“ zobrazuje maximálnu hladinu.

3. Rozliate leštidlo odstráňte pomocou handričky, aby ste predišli tvorbe veľkého množstva peny počas umývania.
4. Dávkovač leštidla zatvorte. Zatláčajte viečko, aby zapadlo na miesto.

Dávkovanie leštidla môžete nastaviť medzi polohami 1 (najnižšie dávkovanie) až 4 (najvyššie dávkovanie).

Otočením voliča leštidla **4** zvýšte alebo znížte dávkku.

Nastavenie dávkovania leštidla

Nastavenie výrobcu: poloha 3.

Funkcia Multitab

Funkcia multitab je určená pre kombinované tablety umývacieho prostriedku.

Sú to tablety s kombinovaným účinkom umývacieho prostriedku, leštidla a soli. Niektoré druhy tabliet môžu obsahovať aj iné látky.

Skontrolujte, či sú tieto umývacie prostriedky vhodné pre vašu tvrdosť vody. Pozrite pokyny od výrobcu.

Keď nastavíte funkciu multitab, zostane aktívna, kým ju nevypnete.

Funkcia multitab zastaví prívod leštidla a soli. Funkcia multitab vypne kontrolky leštidla a soli.

Trvanie programu sa pri používaní funkcie multitab môže predĺžiť.

- i** Aktivujte funkciu multitab predtým, ako spustíte umývacie program. Funkcia multitab sa nedá aktivovať, kým prebieha program.

Aktivácia funkcie multitab:

1. Zapnite spotrebič.

2. Skontrolujte, či je spotrebič v nastavovacom režime.

3. Stlačte a podržte funkčné tlačidlá D a E, kým sa nerozsvieti kontrolka funkcie Multitab.

Vypnutie funkcie multitab a samostatné použitie umývacieho prostriedku, soli a leštidla:

1. Zapnite spotrebič.
2. Skontrolujte, či je spotrebič v nastavovacom režime.
3. Stlačte a podržte funkčné tlačidlá D a E, kým nezhasne kontrolka funkcie Multitab.
4. Naplňte zásobník na soľ a dávkovač leštidla.
5. Upravte nastavenie tvrdosti vody na najvyššiu úroveň.
6. Spustite umývacie program bez riadu.
7. Zmäkčovač vody nastavte na tvrdosť vody v mieste, kde bývate.
8. Nastavte dávkovanie leštidla.

Vkladanie jedálenského príboru a riadu

- i** Pozrite si leták „Príklady náplní RealLife“.

Rady a tipy

Spotrebič nepoužívajte na umývanie predmetov, ktoré pohlcujú vodu (špongie alebo utierky)

- Pred vložением riadu a príboru do umývačky riadu dodržujte tieto kroky:
 - Odstráňte zvyšky jedla.
 - Zmäkčite pripáleniny na panviciach.
- Pri vkladaní riadu a príboru dodržujte tieto kroky:
 - Duté predmety (napr. šálky, poháre a panvice) vložte otvorom smerom dolu.
 - Skontrolujte, či sa voda nehromadí v nádobe alebo na dne.

- Skontrolujte, či do seba kusy príboru a riadu nezapadli.
- Skontrolujte, či sa poháre navzájom nedotýkajú.
- Malé predmety vložte do košíka na príbor.
- Lyžičky striedajte s iným jedálenským príborom, aby ste predišli zlepeniu.
- Uložte predmety tak, aby voda dosiahla na celý povrch riadu.
- Na plastových predmetoch a panviciach s teflónom sa môžu udržiavať kvapky vody.
- Ľahké predmety vložte do horného koša. Zabezpečte, aby sa predmety nehýbali.

Výber a spustenie umývacieho programu

Výber a spustenie umývacieho programu bez posunutého štartu

1. Zapnite spotrebič.
2. Skontrolujte, či je spotrebič v režime nastavenia.
3. Nastavte umývací program. Pozrite tabuľku „Umývacie programy“.
 - Príslušná kontrolka programu sa rozsvieti.
 - Všetky ostatné kontrolky programov zhasnú.
 - Trvanie programu na displeji bliká.
 - Rozsvieti sa kontrolka priebehu programu.
4. Zatvorte dvierka spotrebiča. Umývací program sa spustí automaticky.
 - Kontrolka priebehu programu zostáva svietiť.

i Umývací program môžete nastaviť, aj keď sú dvierka zatvorené. Po stlačení programového tlačidla budete mať na nastavenie iného umývacieho programu iba 3 sekundy. Po týchto 3 sekundách sa automaticky spustí nastavený program.

Výber a spustenie umývacieho programu s posunutým štartom

1. Zapnite spotrebič a vyberte umývací program.
2. Opakovane stláčajte tlačidlo posunutia štartu, kým sa na displeji nezobrazí požadovaný počet hodín posunutého štartu.
3. Zatvorte dvierka spotrebiča.
 - Odpočítavanie sa spustí automaticky.
 - Kontrolka priebehu programu zhasne.
 - Po ukončení odpočítavania sa umývací program spustí automaticky.
 - Rozsvieti sa kontrolka priebehu programu.

i Otvorením dvierok spotrebiča sa odpočítavanie preruší. Keď dvierka zatvoríte, odpočítavanie bude pokračovať od bodu, v ktorom bolo prerušené.

i Posunutý štart môžete nastaviť, aj keď sú dvierka zatvorené. Keď vyberiete umývací program, máte iba 3 sekundy

na vybratie posunutého štartu. Po týchto 3 sekundách sa automaticky spustí nastavený program.

Prerušenie umývacieho programu

- Otvorte dvierka spotrebiča.
 - Umývací program sa zastaví.
- Zatvorte dvierka spotrebiča.
 - Program bude pokračovať od bodu prerušenia.

Ako zrušiť umývací program alebo posunutý štart

- i** Ak sa ešte umývací program alebo posunutý štart nespustil, môžete výber zmeniť. Keď už prebieha umývací program alebo je zapnutý posunutý štart, nie je možné výber zmeniť. Je nutné zrušiť umývací program alebo posunutý štart, aby ste uskutočnili nový výber.
- i** Ak zrušíte posunutý štart, automaticky zrušíte aj vybratý umývací program. V tomto prípade musíte znova nastaviť umývací program.

1. Stlačte a podržte funkčné tlačidlá B a C, kým sa nerozsvietia všetky programové kontrolky
2. Pred spustením nového umývacieho programu skontrolujte, či sa v dávkovači umývacieho prostriedku nachádza umývací prostriedok.

Na konci umývacieho programu

- Spotrebič sa zastaví automaticky.
- Na displeji sa zobrazuje 0.
- Rozsvieti sa ukazovateľ ukončenia programu.
- Kontrolka priebehu programu zhasne.
 1. Vypnite spotrebič.
 2. Otvorte dvierka spotrebiča.
 3. Kvôli lepšiemu vysušeniu nechajte dvierka niekoľko minút pootvorené.

- i** Ak spotrebič po troch minútach od ukončenia umývacieho programu nevypnete:
- všetky kontrolky sa vypnú,
 - displej zobrazí jeden horizontálny pásik.
- Pomôže to znížiť spotrebu energie. Stlačte jedno z tlačidiel (nie tlačidlo zap./vyp.) a displej spolu s kontrolkami sa znova zapnú.





- i** Spotrebič sa automaticky vypne po 10 minútach od konca umývacieho programu.

Vybratie obsahu umývačky riadu

- Pred vybratím zo spotrebiča nechajte riad vychladnúť. Horúci riad sa ľahko poškodí.
- Vyprázdnite najprv dolný kôš a potom horný kôš.
- Po stranách a na dverách spotrebiča môže byť voda. Nehrdzavejúca oceľ vychladne rýchlejšie ako tanier.

Umývacie programy

Umývacie programy

Program	Stupeň znečistenia	Druh náplne	Popis programu
 AUTO 45°-70° Automatický ¹⁾	Akokoľvek	Porcelán, jedálenský príbor, hrnce a panvice	Predumývanie Hlavné umývanie 45 °C alebo 70 °C 1 alebo 2 priebežné oplachovania Posledné oplachovanie Sušenie
 Intenzívny	Silné znečistenie	Porcelán, jedálenský príbor, hrnce a panvice	Predumývanie Hlavné umývanie 70 °C 1 priebežné oplachovanie Posledné oplachovanie Sušenie
 Rýchly ²⁾	Bežné alebo mierne znečistenie	Porcelán a jedálenský príbor	Hlavné umývanie 60 °C Oplachovanie
 ECO Úsporný ³⁾	Bežné znečistenie	Porcelán a jedálenský príbor	Predumývanie Hlavné umývanie až do 50 °C 1 priebežné opláchnutie Záverečné opláchnutie Sušenie
 Oplachovanie	Tento program rýchlo opláchnie riad, aby na ňom nezaschli zvyšky jedál a aby sa zo spotrebiča nešírili nepríjemné pachy. Kompletný umývací program môžete spustiť, keď sa umývačka zaplní. S týmto programom nepoužívajte umývací prostriedok.		1 studené opláchnutie

1) Spotrebič automaticky nastavuje teplotu a množstvo vody. Nastavenie závisí od toho, či je spotrebič úplne naplnený a ako veľmi je riad znečistený. Trvanie programu a spotreba sa môžu meniť.

2) Pri menšom množstve riadu ponúka tento program riešenie, ktoré zaručí úsporu času a dokonale umytý riad.

3) Testovací program pre skúšobne. Testovacie údaje nájdete v dodávanom letáku.

Spotreba

Program ¹⁾	Energia (kWh)	Voda (litre)
AUTO 45°-70° Automatický	0,9 - 1,7	8 - 17

Program ¹⁾	Energia (kWh)	Voda (litre)
 Intenzívny	1,4 - 1,6	15 - 16
 Rýchly	0,9	9
 Úsporný	1,0 - 1,1	10 - 11
 Oplachovanie	0,1	4

1) Displej zobrazí dĺžku trvania programu.

i Uvedené hodnoty spotreby ovplyvňujú nasledujúce faktory: tlak a teplota vody,

kolísanie napätia v elektrickej sieti a množstvo riadu.

Ošetrovanie a čistenie

Vybratie a čistenie filtrov

Špinavé filtre zhoršujú výsledky umývania. Hoci tieto filtre takmer nevyžadujú údržbu, odporúčame pravidelne ich kontrolovať a v prípade potreby vyčistiť.

1. Ak chcete vybrať filter (A), otočte ho doľava a vyberte ho z filtra (B).

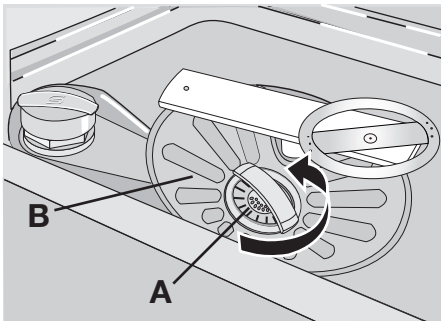

2. Filter (A) má 2 časti. Ak chcete filter rozmontovať, vytiahnutím ich oddelíte.

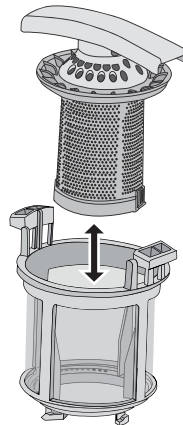

3. Dôkladne vyčistite tieto časti pod tečúcou vodou.
4. Zložte 2 časti filtra (A) dohromady a zatlačte. Skontrolujte, či do seba správne zapadli.
5. Vyberte filter (B).
6. Dôkladne vyčistite filter (B) pod tečúcou vodou.
7. Založte filter (B) do pôvodnej polohy. Skontrolujte, či správne zapadá pod dve vodiace časti (C).

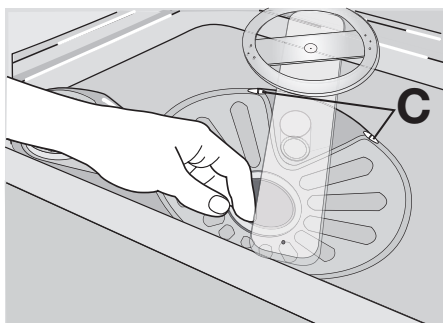

8. Vložte filter (A) na príslušné miesto do filtra (B) a otočte ním doprava, kým nezapadne na svoje miesto.

Čo robiť, keď...

Spotrebič sa počas činnosti nespúšťa alebo nezastavuje.

Čistenie sprchovacích ramien

Sprchovacie ramená nevyberajte. Ak sa otvory na sprchovacích ramenách upchajú, odstráňte nečistoty špáradlom.

Čistenie vonkajších povrchov

Vonkajšie povrchy spotrebiča a ovládací panel umývajte vlhkou mäkkou handričkou. Používajte iba neutrálne saponáty. Nepoužívajte abrazívne prostriedky, drôtenky ani rozpúšťadlá (napr. acetón).

Najprv skúste nájsť riešenie problému (pozrite si tabuľku). Ak ste riešenie nenašli, obráťte sa na autorizované servisné stredisko.

Problém	Kód poruchy	Možná príčina	Možné riešenie
Do spotrebiča nepriteká voda.	Displej zobrazuje 10	Vodovodný kohútik je upchaný alebo zanesený vodným kameňom.	Vyčistíte vodovodný kohútik.
		Tlak vody je príliš slabý.	Obráťte sa na miestnu vodárenskú spoločnosť.
		Vodovodný kohútik je zatvorený.	Otvorte vodovodný kohútik.
		Filter na prívodnej hadici je upchaný.	Vyčistíte filter.
		Nie je správne zapojená prívodná hadica.	Skontrolujte, či je hadica správne zapojená.
		Prívodná hadica na vodu je poškodená.	Skontrolujte, či na prívodnej hadici nie sú chyby.
Spotrebič nevypúšťa vodu.	Displej zobrazuje 20	Upchané hrdlo výlevky.	Vyčistíte hrdlo výlevky.
		Odtoková hadica nie je správne zapojená.	Skontrolujte, či je hadica správne zapojená.
		Odtoková hadica je poškodená.	Skontrolujte, či odtoková hadica nie je poškodená.
Aktivovalo sa zariadenie proti vytopeniu.	Displej zobrazuje 30		Zatvorte vodovodný kohútik a obráťte sa na autorizované servisné stredisko.
Program sa nespúšťa.		Dvierka spotrebiča sú otvorené.	Zatvorte dvierka správne.

Problém	Kód poruchy	Možná příčina	Možné riešenie
		Zástrčka nie je zapojená do zásuvky elektrickej siete.	Zapojte zástrčku do zásuvky elektrickej siete.
		Vypálená poistka v domácej skrini s poistkami.	Vymeňte poistku.
		Je nastavený posunutý štart. (Iba pre spotrebiče s funkciou posunutého štartu).	Ak chcete program hneď spustiť, zrušte posunutý štart.

Po kontrole spotrebič zapnite. Program bude pokračovať od bodu prerušenia.

Ak sa chyba prejaví znova, obráťte sa na autorizované servisné stredisko.

Ak sa na displeji zobrazia iné kódy porúch, obráťte sa na autorizované servisné stredisko.

Údaje potrebné pre autorizované servisné stredisko nájdete na výkonovom štítku.

Odporúčame zapísať si tieto údaje tu:

Model (MOD.)
 Číslo výrobku (PNC)
 Sériové číslo (S.N.)

Výsledky umývania a sušenia nie sú uspokojivé

Problém	Možná příčina	Možné riešenie
Riad nie je čistý.	Zvolený umývací program nebol vhodný pre druh a stupeň znečistenia riadu.	Skontrolujte, či je umývací program vhodný pre druh a stupeň znečistenia riadu.
	Koše neboli správne naplnené a voda sa nedotkla všetkých povrchov.	Koše naplňte správnym spôsobom.
	Sprchovacie ramená sa nemôžu voľne otáčať, pretože im v tom bráni nesprávne uložený riad.	Skontrolujte, či nesprávne uložený riad neblokuje sprchovacie ramená.
	Filtre sú zanesené alebo nesprávne vložené a namontované.	Skontrolujte, či sú filtre čisté a správne vložené a namontované.
	Použili ste nedostatočné množstvo umývacieho prostriedku alebo ste ho zabudli použiť.	Skontrolujte, či ste použili dostatočné množstvo umývacieho prostriedku.
Na riade sú škvrny od vodného kameňa.	Zásobník na soľ je prázdny.	Naplňte zásobník na soľ soľou do umývačky riadu.
	Nesprávne nastavenie zmäčkovača vody	Nastavte zmäčkovač vody.
	Viečko zásobníka na soľ nie je správne zatvorené.	Skontrolujte, či je viečko zásobníka na soľ správne zatvorené.
Na pohároch a riade sú šmuhy, mliečne škvrny alebo modrastý povlak.	Dávkovanie leštidla je príliš vysoké.	Znížte dávkovanie leštidla.
Na pohároch a riade sú škvrny od kvapiek vody.	Dávkovanie leštidla je príliš nízke.	Zvýšte dávkovanie leštidla.

Problém	Možná príčina	Možné riešenie
	Príčinou môže byť umývací prostriedok.	Použite iný typ umývacieho prostriedku.
Riad je mokrý.	Nastavili ste umývací program bez fázy sušenia alebo s fázou menej intenzívneho sušenia.	Dvierka umývačky riadu nechajte pootvorené a pred vybratím riadu počkajte niekoľko minút.
Riad je mokrý a bez lesku.	Dávkovač leštidla je prázdny.	Naplníte dávkovač leštidlom.
	Je zapnutá funkcia Multitab. (Dávkovač leštidla sa automaticky vypne).	Zapnite dávkovač leštidla. Pozrite si časť „Ako zapnúť dávkovač leštidla“.

Ako zapnúť dávkovač leštidla

1. Zapnite spotrebič.
2. Skontrolujte, či je spotrebič v nastavovacom režime.
3. Stlačte a podržte stlačené funkčné tlačidlá B a C.
 - Kontrolky funkčných tlačidiel A, B a C začnú blikať.
4. Uvoľnite funkčné tlačidlá B a C.
5. Stlačte funkčné tlačidlo B.
 - Kontrolky funkčných tlačidiel A a C zhasnú.

- Kontrolka funkčného tlačidla B bude ďalej blikať.
- Na displeji sa zobrazí aktuálne nastavenie.

0d	Dávkovač leštidla je vypnutý
1d	Dávkovač leštidla je zapnutý

6. Stlačte funkčné tlačidlo B ešte raz.
 - Na displeji sa zobrazí nové nastavenie.
7. Vypnutím spotrebiča sa operácia uloží.

Technické údaje

Rozmery	Šírka	596 mm
	Výška	818 - 898 mm
	Hĺbka	575 mm
Tlak pritekajúcej vody	Minimálny	0,5 bar (0,05 MPa)
	Maximálne	8 bar (0,8 MPa)
Prívod vody ¹⁾	Studená alebo teplá voda	maximálne 60 °C
Kapacita	Súpravy riadu	12

1) Prívodnú hadicu zapojte k vodovodnému kohútiku s 3/4" závitom.

- i** Typový štítok na vnútornom okraji dvierok spotrebiča obsahuje údaje o elektrickom pripojení.
- i** Ak horúca voda pochádza z alternatívnych zdrojov energie (napr. zo solárnych

alebo z fotovoltaických panelov alebo veterných turbín), používajte prívod teplej vody, aby ste znížili spotrebu energie.

Ochrana životného prostredia

Symbol  na výrobku alebo na jeho obale, návode na použitie a záručnom liste znamená, že s výrobkom sa nesmie zaobchádzať ako s komunálnym odpadom. Namiesto toho je potrebné ho odovzdať do najbližšieho zmluvného zberného dvora vykonávajúceho zber odpadu z elektrozariadení za účelom jeho ďalšieho

zhodnotenia a spracovania, prípadne predajni pri kúpe nového výrobku, ak táto predajňa uskutočňuje spätný odker. Prispejte preto k tomu, aby bol odpad zhodnotený a zneškodnený environmentálne vhodným spôsobom tak, aby sa predišlo jeho negatívnym vplyvom na životné prostredie a ľudské zdravie.

Podrobnejšie informácie nájdete na internetovej stránke www.envidom.sk.

Recyklujte materiály so symbolom  . Obal vyhoďte do príslušných kontajnerov na recykláciu.



www.electrolux.com

www.electrolux.cz
www.electrolux.hu
www.electrolux.ru
www.electrolux.sk