



használati útmutató

Mosógép

EWS 126510 W

## Electrolux. Thinking of you.

Többet is megtudhat elképzeléseinkről a [www.electrolux.com](http://www.electrolux.com) címen

## Tartalomjegyzék

Biztonsági információk	2	Ápolás és tisztítás	16
Termékleírás	4	Mit tegyek, ha...	21
Kezelőpanel	5	Műszaki adatok	23
Első használat	8	Fogyasztási értékek	23
Személyre szabás	8	Üzembe helyezés	24
Napi használat	8	Elektromos csatlakoztatás	27
Hasznos javaslatok és tanácsok	12	Környezetvédelmi tudnivalók	27
Mosási programok	13		



A változtatások jogát fenntartjuk



## Biztonsági információk

**Fontos** Olvassa el alaposan és őrizze meg, mert később még szüksége lehet rá.

- A készülék biztonsága megfelel az ágazati szabványoknak és a készülékek biztonságára vonatkozó jogszabályi követelményeknek. Ugyanakkor gyártóként magunkra nézve kötelezőnek érezzük, hogy a következő biztonsági megjegyzéseket rendelkezésére bocsássuk.
- Nagyon fontos, hogy ezt a Kezelési útmutatót elérhető helyen tartsa, hogy szükség esetén mindig a rendelkezésére álljon. Amennyiben a készüléket eladja vagy átadja egy másik tulajdonosnak, vagy amennyiben elköltözik a lakásból, és a készüléket otthagya, soha ne feledje mellékelni az útmutatót a készülékhez, hogy az új tulajdonos megismerkedhessen a készülék működésével és a vonatkozó figyelmeztetésekkel.
- A készülék üzembe helyezése és használata előtt figyelmesen el KELL olvasnia a biztonsági szabályokat.
- Mielőtt először nekikezdene, ellenőrizze a készüléket, hogy nem történt-e valamilyen sérülés a szállítás során. Soha ne csatlakoztasson sérült készüléket. Ha egyes részei megsérültek, forduljon a szállítóhoz.
- Ha a készüléket télen szállítják ki, amikor a hőmérséklet fagypont alatt van: Tárolja a mosógépet szobahőmérsékleten 24 óráig az első használat előtt.

## Általános biztonság

- Veszélyes megváltoztatni a műszaki jellemzőket vagy megkísérelni a termék bármilyen módon történő módosítását.
- Magas hőmérsékleten történő mosás során az ajtó üvege felmelegszik. Ne nyúljon hozzá.
- Ügyeljen rá, hogy kisebb háziállatok ne kerüljenek a mosógép dobjába. Ennek elkerülése érdekében, kérjük, használat előtt ellenőrizze le a dobot.
- Bármilyen tárgy, mint például pénzérmék, biztosítótűk, tűk, csavarok, kövek vagy más kemény, éles anyagok komoly károkat okozhatnak, és nem szabad azokat a gépbe tenni.
- Csak a gyártó által javasolt mennyiségű öblítőszer és mosószer használjon. A túlzott használat kárt okozhat a ruhaneműben. Kövesse a gyártó mennyiségi ajánlásait.
- A kisméretű ruhadarabokat - mint például zokni, harisnya, mosható öv stb. - mosózsákba vagy párnahuzatba téve mossa, nehogy azok a dob és az üst közé kerülhessenek.
- Ne használja a mosógépet halcsontot tartalmazó darabok, nem szegett vagy szakadt anyagok mosására.
- A készüléket mindig válassza le a hálózatról, és zárja el a vízellátást használat, tisztítás és karbantartás után.

- Semmilyen körülmények között ne kísérelje meg saját maga megjavítani a készüléket. A szakszerűtlen beavatkozás személyi sérülést vagy komoly működési problémákat okozhat. Forduljon szakszervizhez. Mindig ragaszkodjon eredeti pótalkatrészek felhasználásához.

## Üzembe helyezés

- A készülék nehéz. Mozgatásakor körültekintéssel járjon el.
- Kicsomagolásakor ellenőrizze, hogy nem sérült-e meg a gép. Kétség esetén ne helyezze működésbe, hanem forduljon a szakszervizhez.
- Használat előtt minden csomagolóanyagot és szállítási rögzítőcsavart el kell távolítani. Súlyos károk keletkezhetnek a gépben vagy a berendezési tárgyokban, ha ezt nem tartja be. Lásd a felhasználói kézikönyv vonatkozó fejezetét.
- A készülék üzembe helyezése után ellenőrizze, hogy az ne álljon a befolyócsövön és a kifolyócsövön, valamint a munkafelület ne nyomja az elektromos tápvezeték a falnak.
- Ha a gépet padlószőnyegre helyezi, úgy állítsa be a lábakat, hogy a levegő szabadon áramoljon a készülék alatt.
- Mindig bizonyosodjon meg arról, hogy nincs vízszivárgás a tömlőknél és azok csatlakozásainál a beszerelés után.
- Ha a készüléket fagynak kitett helyen helyezi üzembe, kérjük, olvassa el a "Fagyveszély" c. fejezetet.
- A készülék üzembe helyezéséhez szükséges minden vízvezeték-szerelési munkát szakképzett vízvezeték-szerelőnek vagy kompetens személynek kell elvégeznie.
- A készülék üzembe helyezéséhez szükséges minden villanszerelési munkát szakképzett villanszerelőnek vagy kompetens személynek kell elvégeznie.

## Használat

- Ezt a gépet háztartási célú használatra tervezték. Ne használja más célra, mint amire való.
- Csak gépi mosásra alkalmas termékeket mosson. Kövesse az egyes ruhaneműn feltüntetett mosási útmutatót.
- Ne töltse túl a készüléket. Lásd a Mosási programok táblázatát.

- Mosás előtt ellenőrizze, hogy minden zseb üres, a gombok és cipzárok zárva vannak. Kerülje a kirottosodott vagy szakadt ruhadarabok mosását, és mosás előtt kezelje a foltokat (festék, tinta, rozsda és fű). Merítéket melltartókat TILOS mosógépben mosni.
- Ne mosson a mosógépben olyan ruhadarabokat, amelyek illékony benzintermékekkel érintkeztek. Amennyiben illékony tisztítófolyadékokat használt, ügyelni kell arra, hogy a folyadék eltávolozzon a ruhadarabból, mielőtt a gépbe helyezné.
- A dugót sohasem a vezetéknél, hanem magánál a dugónál fogva húzza ki az aljzattól.
- Soha ne használja a készüléket, ha a hálszárti tápkábel, a kezelőpanel, a munkafelület vagy a lábazat oly módon sérült, hogy a mosógép belseje szabadon hozzáférhető.

## Gyermekbiztonság

- A készülék kialakítása nem olyan, hogy azt csökkent fizikai, értelmi vagy mentális képességű, illetve megfelelő tapasztalatok és ismeretek híján lévő személy (beleértve a gyermekeket is) használhassa, hacsak a biztonságáért felelős személy nem biztosít számára felügyeletet és útmutatást a készülék használatára vonatkozóan.
- Gondoskodjon arról, hogy a gyermekek ne játszhassanak a készülékkel.
- A csomagolóanyag egyes részei (pl. fólia, polisztirol) veszélyesek lehetnek a gyermekek számára. Fulladásveszély áll fenn! Tartsa távol a gyermekektől.
- A mosószerket zárja el a gyermekek elől, és tartsa biztonságos helyen.

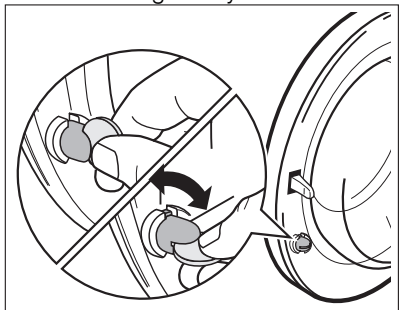

Ügyeljen rá, hogy háziállatok vagy gyermekek ne mászhassanak be a mosógép

dobjába. A mosógép egy speciális funkciója megakadályozza, hogy gyermekek vagy háziállatok ne záródjanak a dobba. Az eszköz bekapcsolásához (lenyomás nélkül) forgassa el az ajtó belsejében lévő gombot az óramutató járásával megegyező irányban addig, amíg a vájat vízszintes-

be nem kerül. Ha szükséges, használjon egy érmét. Az eszköz kikapcsolásához és az ajtó ismételt bezárása érdekében forgassa el a gombot az óramutató járásával ellenkező irányban addig, amíg a vájat vízszintes pozícióba kerül.

## Termékleírás

- i** Új készüléke a víz, az energia és a mosószer gazdaságos felhasználása révén a modern ruhanemű-kezelés minden követelményének megfelel. Az új mosási rendszere lehetővé teszi, hogy a gép a mosószert teljes mértékben felhasználja, továbbá csökkenti a vízfelhasználást, és következésképpen kevesebb elektromos energiát is fogyaszt.

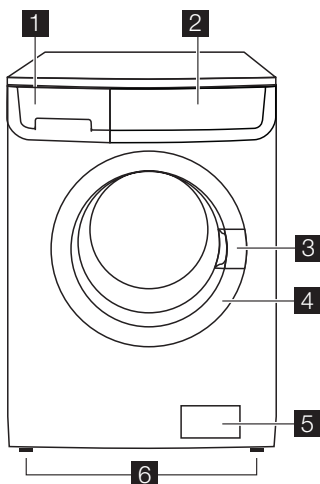

- 1** Mosószertartó  
**2** Kezelőpanel  
**3** Ajtófogantyú

- 4** Adattábla  
**5** Vízleeresztő szivattyú  
**6** Szabályozható lábak

## Mosószer tartó

⏏ Rekesz az előmosásnál és az áztatási fázisban használt mosószer, illetve a folteltávolító fázisban (ha van ilyen) használt folteltávolító számára. Az előmosási és az áztatási mosószer a mosási program kezdetén kerül beadagolásra. A folteltávolító a folteltávolító fázis alatt kerül beadagolásra.

⏏ Rekesz a főmosáshoz használt mosópor vagy folyékony mosószer számára. Ha folyékony mosószer használ, **közvetlenül** a program indítása előtt öntse be.

⊗ Rekesz a folyékony adalékok számára (öblítőszer, keményítő).

Az adalékanyagok mennyiségének megválasztásához kövesse a gyártó útmutatásait, és semmiképpen ne lépje túl a mosószer-adagoló rekeszben lévő **"MAX"** jelölést. Az öblítőszer vagy a keményítőt a mosószer tartó rekeszbe kell önteni a mosási program elindítása előtt.

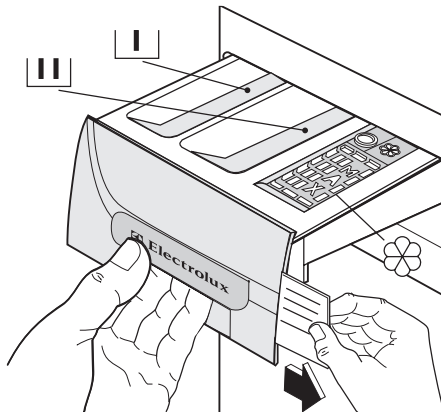

## Program táblázat

A készülékhez különböző nyelveken különféle programtáblázatok vannak mellékelve. Ezek egyike a mosószer tartó elülső oldalán található, másikkak a használati utasításhoz

vannak csatolva. A mosószer tartóban lévő táblázat könnyen kicserélhető: vegye ki a táblázatot a tartóból jobb felé húzva, és helyezze be a kívánt nyelvű táblázatot.

## Kezelőpanel

**i** Az alábbi képen a kezelőpanel látható. A képen látható a programválasztó, valamint a gombok, a jelzőfények és a kijelző. Ezeket a megfelelő számok jelzik a következő oldalon.

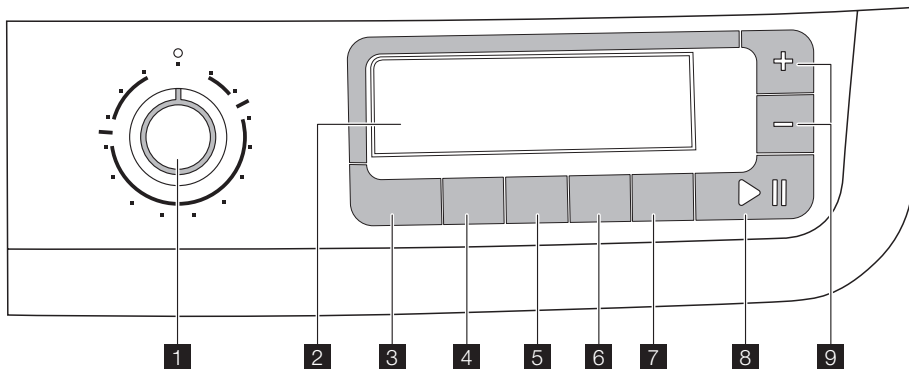

**1** Programválasztó gomb

**2** Kijelző

**3** HŐMÉRSÉKLET gomb

**4** CENTRIFUGÁLÁSI sebességet mérő gomb

**5** ELŐMOSÁS gomb

- 6 EXTRA ÖBLÍTÉS gomb**
- 7 KÉSLELTETETT INDÍTÁS gomb**
- 8 INDÍTÁS/SZÜNET gomb**
- 9 IDŐKEZELÉS gombok**

### Programkapcsoló

Lehetővé teszi a készülék be/ki kapcsolását és/vagy egy program kiválasztását.

### Hőmérséklet

Ezzel a gombbal növelheti vagy csökkentheti a mosási hőmérsékletet.

### Centrifugálás sebességének csökkentése

Ennek a gombnak a megnyomásával módosíthatja a kiválasztott program centrifugálási sebességét.

### Előmosás

Az opció kiválasztásakor a mosógép a főmosás előtt egy előmosási ciklust hajt végre. A mosás időtartama hosszabb lesz. Ez az opció erősen szennyezett ruhanemű esetén ajánlott.

### Kijelző

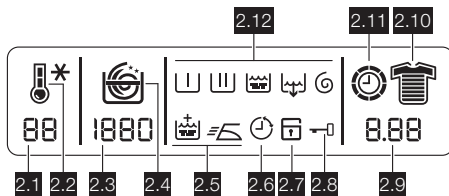

A kijelzőn a következő információk láthatók:

**2.1:** Hőmérsékletérték

**2.2:** Hőmérséklet ikonok , Hideg \*.

A mosási ciklus alatt a kijelzőn az animált hőmérséklet ikon látható, amely azt jelzi, hogy a készülék megkezdte az üstben lévő víz melegítését.

**2.3:** Centrifugálás értéke

**2.4:** Centrifugálási sebesség ikonok.

- Nincs centrifugálás
- Öblítóstop
- Halk ciklus

A centrifugálási fázis alatt a spirál animálva van.

A **Nincs centrifugálás** opció törli az összes centrifugálási fázist, egyes programok esetében pedig megemeli az öblítések számát.

**Öblítóstop:** Ennek az opciónak a választásakor a gép nem ereszt le az utolsó öblítő-

### Extra öblítés

Ezt a készüléket az energiával való takarékosságra fejlesztették ki. Ha szükséges, hogy a ruhaneműt extra mennyiségű vízzel öblítse ki (extra öblítés), válassza ezt az opciót. A mosógép néhány további öblítést hajt végre. Ez az opció a mosószerekre érzékeny egyéneknek és olyan helyeken ajánlott, ahol a víz nagyon lágy.

### Késleltetett indítás

Ezzel a gombbal 30 perccel - 60 perccel - 90 perccel, 2 órával és óránkénti lépésekkel maximum 20 órával késleltetheti a programot.

### Start Szünet

Ez a gomb lehetővé teszi a kiválasztott program indítását vagy megszakítását.



### Időkezelés

Ezek a gombok lehetővé teszik, hogy módosítsa a készülék által automatikusan javasolt program-időtartamot.

víz, hogy megóvja a ruhaneműket a gyűrődéstől. Amikor a program befejeződött, a kijelzőn villogó **0.00** látható, a **2.8** ikon tovább látható, a **8** gomb jelzőfénye kialszik, és az ajtó zárolva van annak jelzésére, hogy a vizet ki kell üríteni. A víz leeresztéséhez, kérjük, olvassa el "A program végén" c. részt.

**Halk ciklus:** Ennek az opciónak a választásakor a gép nem ereszt le az utolsó öblítővizet, hogy elkerülje a ruhaneműk gyűrődését. Mivel nem végzi el a centrifugálási fázisokat, ez a mosási ciklus igen csendes, és választható az éjszakai órákra, vagy amikor az elektromos áram ára alacsonyabb. Egyes programok esetén az öblítéseket a gép nagyobb mennyiségű víz felhasználásával végzi. Amikor a program befejeződött, a kijelzőn villogó **0.00** látható, a **2.8** ikon tovább látható, a **8** gomb jelzőfénye kialszik, és az ajtó

zárólva van annak jelzésére, hogy a vizet ki kell üríteni. A víz leeresztéséhez, kérjük, olvassa el "A program végén" c. részt.

**2.5: Opció ikonok** : Extra öblítés  vagy Vasaláskönnyítő .

**2.6: Késleltetés ikon** 

A megfelelő gombok megnyomásával beállított késleltetés néhány másodpercig megjelenik a kijelzőn, majd a korábban kiválasztott program időtartama jelenik meg. A megfelelő ikon meg van világítva. A késleltetési időtartam értéke óránként egy egységgel csökken, majd, amikor 1 óránál kevesebb van hátra, minden percben csökken.

**2.7: Gyermekbiztonsági zár**  (lásd a "Személyre szabás" c. fejezetet).

**2.8: Ajtó zárva ikon** 

Miután megnyomta a **8** gombot, és a gép elindult, ez az ikon meg van világítva, és csak az éppen futó fázis ikonja világít. Amikor a program befejeződött, három villogó nulla (**0.00**) jelenik meg, és ez az ikon eltűnik.

**2.9:**

• **A beállított program időtartama**

A program kiválasztása követően annak időtartama órában és percben jelenik meg (például **2.05**). A készülék az időtartamot minden ruhatípus esetében a javasolt maximális terhelhetőség alapján, automatikusan számítja ki. A program megkezdése után a fennmaradó időt a gép percenként frissíti.

• **Program vége**

Amikor a program véget ért, három villogó nulla (**0.00**) jelenik meg, eltűnik a **2.8** ikon, és az ajtó kinyitható.

• **Helytelen opcióválasztás**

Ha olyan opciót választott, amely a beállított mosási program számára nem meg-









felelő, az **Err** üzenet jelenik meg a kijelző alján egy néhány másodpercig, majd a **8** gomb beépített vörös jelzőfénye villogni kezd.

• **Riasztási kódok**

Üzemelési problémák előfordulása esetén bizonyos riasztási üzenetek jelenhetnek meg, például: **E20** (Lásd a "Mit tegyek, ha..." c. részt).

• **Késleltetési idő értéke**

**2.10: Szennyzettségi fok ikonjai**

- Intenzív 
  - Normál 
  - Napi 
  - Enyhe 
  - Gyors 
  - Szupergyors 
  - Frissítés 
  - Szuper frissítés 
- (lásd "Az Időkezelés opció kiválasztása" c. szakaszt).







**2.11: Óra ikon** 

Miután a program elindult, megjelenik az időtartam, és az óra ikon animált.

**2.12: Mosási program fázisjelző ikonjai**

A mosási program kiválasztása után a mosási program olyan fázisjelző ikonjai, amelyek megfelelnek a programot felépítő különféle fázisoknak, látható a kijelző felső részén.



Miután megnyomta a **8** gombot, csak a futó fázis ikonja világít:



- Előmosás 
- Előmosás  (ez az ikon akkor világít, amikor a vonatkozó opció gomb is ki van választva)
- Mosás 
- Öblítések 
- Ürités 
- Centrifugálás 

## Szimbólumok jegyzéke



	= Pamut
	= Kímélő
	= Selyem
	= Öblítés
	= Centrifugálás
	= Vasaláskönnyítő
	= Sport Intenzív

	= Műszál
	= Gyapjú / Kézi mosás
	= Fehémű
	= Vízleeresztés
	= Energiatakarékos program (Eco)
	= Farmer
	= Sport Light

	= Hőmérséklet
	= Extra öblítés
	= Start/Szünet

	= Előmosás
	= Késletetett indítás
	= Időkezelés-gombok
<b>+/-</b>	

## Első használat

-  Győződjön meg róla, hogy az elektromos- és a vízcsatlakozások megfelelően-e az üzembe helyezési útmutatásoknak.
- Ellenőrizze, hogy a dob üres-e.
- Töltjön 2 liter vizet a mosogatószer-adagoló  főmosási rekeszébe, és aktiválja az **ECO** szelepet. Utána fut-

tasson le ruhanemű behelyezése nélkül egy pamutciklust a legmagasabb hőmérsékleten, hogy eltávolítsa a dobtól és az üstből a gyártás folyamán esetlegesen visszamaradt szennyeződések. Öntsön a főmosási rekeszbe 1/2 adag mosószert, és indítsa el a gépet.

## Személyre szabás

### Hangjelzések

A készülék fel van szerelve egy akusztikus egységgel, amely a következő esetekben szólal meg:

- A ciklus végén
- Ha hiba történik.

A **5** és **6** gombok egyidejű, kb. **6 másodpercig** tartó megnyomásával a hangjelzés kikapcsolható (kivéve a hibák esetét). E 2 gomb ismételt megnyomásával lehet a hangjelzést újra bekapcsolni.

### Gyermekbiztonsági zár

Ez az eszköz lehetővé teszi, hogy a készüléket felügyelet nélkül hagyja, és nem kell aggodnia, hogy a gyermekek megsérülnek a

készülék révén, vagy kárt okoznak a készülékben. Ez a funkció akkor is bekapcsolva marad, amikor a mosógép nem működik. Két különböző módon lehet beállítani ezt az opciót:

- Mielőtt megnyomja a **8** gombot: nem lehetséges a gép elindítása.
- Miután megnyomta a **8** gombot: nem lehetséges a gépen semmilyen programot vagy opciót megváltoztatni.

Ennek az opciónak a bekapcsolásához vagy kikapcsolásához tartsa egyszerre kb. 6 másodpercig lenyomva az **6** és **7** gombot, amíg a  ikon megjelenik a kijelzőn, illetve eltűnik a kijelzőről.

## Napi használat

### A ruhanemű behelyezése

Az ajtófogantyút kifelé húzva óvatosan nyissa ki az ajtót. Helyezze a ruhaneműket egyenként a mosógép dobjába, és amennyire csak lehet, terítse szét őket. Zárja be az ajtót.



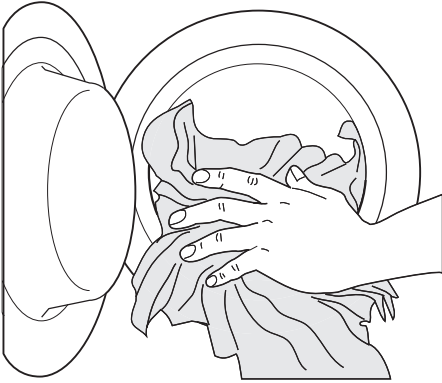

### A mosószert és az öblítőszer adagolása

Húzza ki ütközésig a mosószertartót. Mérje ki a szükséges mosószermennyiséget, öntse azt a [U] főmosási rekeszbe vagy a megfelelő rekeszbe, és ha a kiválasztott program/opció megköveteli (további részleteket lásd a "Mosószertartó" c. részben).

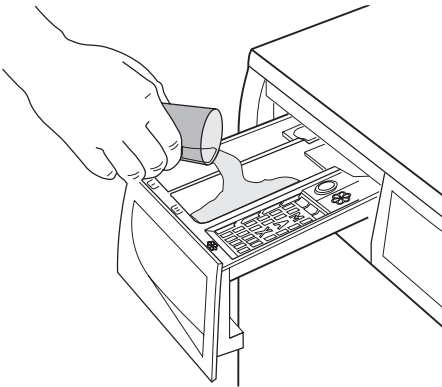

Szükség esetén öntsön öblítőszeret a [X] jelölésű rekeszbe, (a felhasznált mennyiség nem lépheti túl a rekeszben lévő "MAX" jelzést). Óvatosan tolja be a rekeszt.

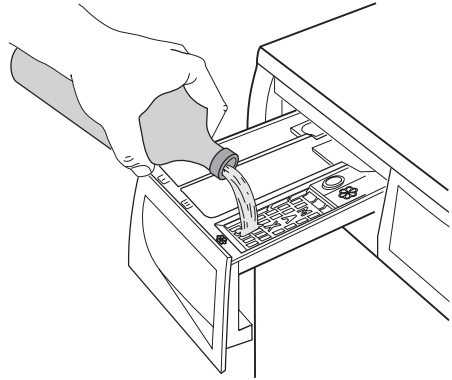

### A kívánt program kiválasztása programkapcsoló (1) elforgatásával

Fordítsa a programkapcsolót a kívánt programra. A mosógép felajánl egy hőmérsékletet, majd automatikusan kiválasztja az Ön által választott programhoz tartozó centrifugálási értéket. Ezek az értékek a megfelelő gombok használatával megváltoztathatók. A **8** gomb **zöld** jelzőfénye villogni kezd.

A programkapcsolót az óra járásával megegyező és ellentétes irányban is lehet forgatni. Forgassa  $\bigcirc$  állásba a program törléséhez/a gép kikapcsolásához.

**A program végén a programkapcsolót  $\bigcirc$  állásba kell fordítani a gép kikapcsolása érdekében.**

**!** **Figyelem** Ha Ön akkor forgatja el a programkapcsolót egy másik programra, amikor a gép éppen üzemel, a **8** gomb **piros** jelzőfénye 3-szor villog, és az **Err** üzenet jelenik meg a kijelzőn, jelezve a helytelen választást. A gép nem hajtja végre az újonnan kiválasztott programot.

### A hőmérséklet kiválasztása a 3 gomb megnyomásával

Egy program kiválasztásakor a készülék automatikusan felkínálja az alapértelmezett hőmérsékletet.

Ha eltérő hőmérsékleten kívánja kimosni a szennyeszt, a hőmérséklet növeléséhez vagy csökkentéséhez többször nyomja meg ezt a gombot.

## A centrifugálási sebesség csökkentése a 4 gomb megnyomásával

A program kiválasztásakor a készülék automatikusan felkínálja az adott programhoz megengedett maximális centrifugálási sebességet.

Többször nyomja meg a **4** gombot a centrifugálási sebesség megváltoztatásához, ha eltérő sebességen kívánja centrifugálni a ruháneműt.

## A rendelkezésre álló opciók kiválasztása a 4, 5 és 6 gombok megnyomásával

A programtól függően különböző funkciók használhatók együtt. Ezeket az opciókat a kívánt program kiválasztása után és a **8** gomb megnyomása előtt kell kiválasztani. Amikor ezeket a gombokat megnyomja, a megfelelő ikon megjelenik a kijelzőn. Amikor ismét megnyomja, az ikonok eltűnnek. Ha helytelen opciót választott, a **8** gomb beépített **piros** jelzőfénye 3-szor felvillan, és néhány másodpercig az **Err** üzenet jelenik meg a kijelzőn.

**i** A mosási programok és az opciók összeegyeztethetőségére vonatkozóan lásd a "Mosási programok" c. fejezetet.

## A Késleltetett indítás kiválasztása a 7 gomb megnyomásával

Mielőtt elindítaná a programot, ha az indítást késleltetni szeretné, nyomja meg a **7** gombot ismételten a kívánt késleltetés kiválasztásához. A megfelelő ikon **2.6** megjelenik a kijelző felső részén.

A kiválasztott késleltetési időtartam értéke (maximum 20 óra) jelenik meg a kijelzőn néhány másodpercig, majd ismét a program időtartama jelenik meg.

Ezt az opciót a program beállítása után kell kiválasztani még azelőtt, hogy megnyomná a **8** gombot.

A késleltetési időtartamot bármikor törölheti vagy módosíthatja a **8** gomb megnyomása előtt.

A késleltetett start kiválasztása:

1. Állítsa be a programot és a kívánt opciókat.
2. Válassza ki a késleltetett indítást a **7** gomb megnyomásával.
3. Nyomja meg a **8** gombot:
  - A gép megkezdí az óránkénti visszszámítást.

- A program a kiválasztott késleltetés letele után elindul.

A késleltetett indítás elvetése a **8** gomb megnyomása után:

1. A **8** gomb megnyomásával állítsa SZÜNET üzemmódba a mosógépet.
2. Nyomja meg a **7** gombot egyszer, amíg a  felirat meg nem jelenik a kijelzőn
3. A program elindításához nyomja meg ismét a **8** gombot.

**Fontos** A beállított késleltetési idő hossza csak a mosási program ismételt kiválasztása után módosítható.

A Késleltetett indítás opció **nem** választható az **ÜRÍTÉS** programmal együtt.

## A program indítása az 8 gomb megnyomásával

A kiválasztott program elindításához nyomja meg a **8** gombot, a **8** gomb zöld jelzőfénye nem villog tovább. A **2.8** ikon megjelenik a kijelzőn, jelezve, hogy a készülék megkezdte az üzemelést, és az ajtó zárva van.

Egy futó program félbeszakításához nyomja meg az **8** gombot: a zöld jelzőfény villogni kezd.

A programnak arról a pontról való újraindításához, ahol félbeszakadt, nyomja meg újra az **8** gombot. Ha késleltetett indítást állított be, a mosógép megkezdí a visszszámítást. Ha helytelen opciót választott, a **8** gomb **piros** jelzőfénye 3-szor felvillan, és néhány másodpercig az **Err** üzenet látható a kijelzőn.

## Az Időkezelés opció kiválasztása a 9 gomb megnyomásával

Ezeknek a gomboknak az ismételt megnyomásával a mosási ciklus időtartama növelhető vagy csökkenthető. A **2.10** ikon megjelenik a kijelzőn, jelezve a kiválasztott szennyezettségi szintet. Ez az opció csak **Pamut**, **Műszál** és **Kímélő** programokkal áll rendelkezésre.

Szennyezettségi szint	Ikon	Textil típusa
Intenzív		Erősen szennyezett darabokhoz
Normál		Normál mértékben szennyezett darabokhoz
Napi		Mérsékelt szennyezett darabokhoz

Szennyezettségi szint	Ikon	Textil típusa
Enyhe		Enyhén szennyezett darabokhoz
Gyors		Nagyon enyhén szennyezett darabokhoz
Szupergyors <sup>1)</sup>		Rövid ideig használt vagy viselt darabokhoz
Frissítés <sup>1)</sup>		Csak a ruhák felfrissítéséhez
Szuper frissítés <sup>1)</sup>		Csupán néhány ruhadarab felfrissítésére

1) Javasoljuk, hogy csökkentse a töltet méretét (lásd a Mosási programok táblázatát).

2) Az opció kiválasztásakor a megfelelő ikon csak rövid ideig jelenik meg, majd eltűnik.

### Opció vagy futó program módosítása

Bármely opció megváltoztatható azelőtt, hogy a program végrehajtana azokat. Bármilyen változtatás előtt először a **8**. gomb megnyomásával SZÜNET üzemmódba kell állítani a készüléket (ha módosítani kívánja az Időkezelés opciót, törölnie kell a futó programot, és újra el kell végeznie a kiválasztást). Egy már beindult programot csak úgy lehet megváltoztatni, hogyha újra beállítja azt. Fordítsa a programkapcsolót állásba, majd az új programnak megfelelő állásba. Indítsa el az új programot az **8** gomb ismételt megnyomásával. A dobban lévő mosóvíz nem ürül ki.

### Program megszakítása

Egy futó program félbeszakításához nyomja meg az **8** gombot, a megfelelő zöld jelzőfény villogni kezd.

A program **újraindításához** nyomja meg újra ugyanezt a gombot.

### Program törlése

Forgassa a programkapcsolót állásba a folyamatban lévő program törléséhez. Most már kiválaszthat egy új programot.

### Az ajtó kinyitása

Miután a program elindult (vagy a késleltetési idő alatt), az ajtó zárva van, ha muszáj kinyit-

nia azt, először SZÜNET helyzetbe kell állítania a mosógépet a **8** gomb megnyomásával. Ha a **2.8** ikon eltűnik néhány perc múlva, az ajtó kinyitható.

Ha a **2.8** ikon nem tűnik el, ez azt jelenti, hogy a gép már a melegítési fázisban van, vagy hogy a víz szintje túl magas. Ne próbálja meg erőltetni az ajtót.

Ha ki kell nyitnia az ajtót, de ez már nem lehetséges, a programkapcsolót állásba forgatva kapcsolja ki a gépet. Néhány perc elteltével kinyithatja az ajtót **(ügyeljen a víz szintjére és hőmérsékletére!)**.

Az ajtó bezárása után ismét ki kell választania a programot és az opciókat, majd meg kell nyomnia az **8** gombot

### A program végén

A mosógép automatikusan leáll. Három villogó nulla (**0.00**) jelenik meg a kijelzőn, a **8** gomb jelzőfénye pedig kialszik. Néhány hangjelzés hallható néhány percig.

Ha olyan program vagy opció van kiválasztva, amely úgy fejeződik be, hogy a víz még a dobban marad, a **2.8** ikon továbbra is látható a kijelzőn, hogy jelezze, az ajtó kinyitása előtt le kell eresztetni a vizet.

Az alábbi utasításokat követve ürítse ki a vizet:

1. Forgassa a programkapcsolót állásba.
2. Válassza az ürítési vagy a centrifugálási programot.
3. Csökkentse a megfelelő gombok megnyomásával a centrifugálási sebességet, ha szükséges.
4. Nyomja meg az **8** gombot.

A program végén a **2.8** ikon eltűnik, és az ajtó kinyitható. Forgassa a programkapcsolót állásba a mosógép kikapcsolásához. Szedje ki a ruhákat a doból, és alaposan ellenőrizze, hogy a dob üres-e. Ha nem kíván további mosást végezni, zárja el a vízcsapot. Hagyja nyitva az ajtót, nehogy penész vagy kellemetlen szagok keletkezzenek.

**Készenlét :** Miután a program befejeződött, néhány másodperc elteltével az energiatakarékos rendszer bekapcsol. A kijelző fényereje

lecsökken. Bármely gombot megnyomva a készülék kilép az energiatakarékos állapotból.

## Hasznos javaslatok és tanácsok

### A mosnivaló szétválogatása

Kövesse az egyes ruhaneműn található mosási útmutatást és a gyártó cég mosási útmutatásait. A következők szerint különítse el a ruhaneműket: fehér, színes, műszálás, kényes és gyapjúruhák.

### Teendők a ruhaneműk behelyezése előtt

Ne mossa együtt a fehér és a színes ruhákat; a fehér ruhák a mosás során elveszíthetik "fehérségüket".

A színes új ruhák az első mosásnál engedhetik a színüket, ezért célszerű az első alkalommal elkülönítve mosni őket.

Gombolja be a párnahuzatokat, húzza össze a cipzáraikat, kapcsolja be a kapszokat. Az öveket és a hosszú szalagokat kösse össze. Mosás előtt távolítsa el a makacs foltokat. A különösen piszkos helyeket esetleg valamilyen speciális mosószerrel dörzsölje át.

A függönyöket különös óvatossággal kezelje. Vegye le róluk a kapszokat, vagy zsákban, hálóban mossa őket.

### Foltok eltávolítása

Előfordulhat, hogy a makacs foltokat nem lehet csak vízzel és mosószerrel eltávolítani.

Célszerű a mosás előtt külön kezelésnek alávetni őket.

**Vér:** a még friss foltot hideg vízzel mossa.

Ha a folt már megszáradt, áztassa be a ruhát éjszakára speciális mosószert tartalmazó vízbe, majd dörzsölje át benne.

**Olajfesték:** nedvesítse meg a foltot mosóbenzinnel, majd puha ruhára helyezve itassa fel; ismétlje meg többször a műveletet.

**Megszáradt zsírfolt:** nedvesítse meg terpentinnel a foltot, majd puha felületre helyezve ujjbegyével, egy pamutanyag segítségével itassa fel.

**Rozsdafolt:** melegen oldott oxálsóval vagy valamilyen hideg rozsdatisztítóval kezelje. Bánjon óvatosan a régebbi keletű rozsdafoltokkal, mert azok már megtámadták a cellulózszerkezetet, így az anyag könnyen kilyukadhat.

**Penészfolt:** fehéritőszerezrel tisztítsa, melyet alapos öblítés kövessen. Ily módon csak a fehér, illetve a klórra nem érzékeny színes ruhaneműk tisztíthatók.

**Fű:** mosószerrel kissé kenje be az anyagot, majd kezelje hígított hipoklorittal (csak a klórral szemben ellenálló fehér és színes ruhaneműk esetében).

**Golyóstoll és ragasztó:** nedvesítse meg a foltot acetonnal <sup>1)</sup>, majd puha ruhára helyezve itassa fel; ismétlje meg.

**Rúzs:** a fentiek szerint nedvesítse meg a foltot acetonnal, majd kezelje alkohollal. Az esetlegesen megmaradó nyomokat hipoklorittal tüntesse el.

**Vörösbőr:** hagyja mosószerez vízben ázni, majd ecet- vagy citromsavval kezelje a foltot, végül öblítse ki. Az esetlegesen megmaradó nyomokat hipoklorittal tüntesse el.

**Tinta:** a tinta összetételétől függően nedvesítse be előbb acetonnal <sup>1)</sup>, majd ecetsavval; a fehér ruhaneműn esetlegesen visszamaradó nyomokat hipoklorittal tisztítsa meg, majd jól öblítse át.

**Kátrányfolt:** előbb folttisztítóval, alkohollal vagy benzinnel kezelje, majd a végén tisztítópasztával dörzsölje át.

### Mosószerek és adalékanyagok

A mosás minősége a mosószerez kiválasztásától és helyes adagolásától függ. A helyes adagolás a pazarlás elkerülését és a környezet védelmét jelenti.

Annak ellenére, hogy a mosószerez biodegradálissak, olyan elemeket is tartalmaznak, amelyek károsítják a természet kényes ökológiai egyensúlyát.

A mosószerez kiválasztása függ az anyag fajtájától (kényes, gyapjú, pamut stb.), színétől, a mosás hőfokától és a szennyezettség mértékétől.

Ehhez a mosógéphez valamennyi forgalomban lévő mosószerez felhasználható:

- mosópor valamennyi anyagtípushoz
- mosópor finomtextil (max. 60°C-os) és gyapjú mosáshoz

1) műselymet ne tisztítson acetonnal

- folyékony mosószerek valamennyi anyagfajtához, elsősorban az alacsony hőfokú (max. 60°C-os) programokhoz, illetve a csak gyapjú mosására szolgáló speciális mosószerek.

A mosószer és az esetlegesen alkalmazott adalékanyagokat a mosásprogram kezdete előtt kell a megfelelő rekeszbe önteni.

Ha folyékony mosószerrel használ, előmosás **nélküli** programot kell választania.

A készülék átforgató rendszere a koncentrált mosószerek optimális felhasználását teszi lehetővé.

Az adalékanyagok mennyiségének megválasztásához kövesse a gyártó útmutatásait, és semmiképpen **ne lépje túl a mosószere adagoló rekeszben látott "MAX" jelölést**.

### A felhasznált mosószere mennyisége

A mosószere fajtája és mennyisége a szövet típusától, a mosásra váró ruha mennyiségé-

től, a szennyezettség fokától és a felhasznált víz keménységétől függ.

Kövesse a gyártó cég útmutatásait a mosószere mennyiségének megválasztásánál.



A megadottnál kevesebb mosószerrel használjon, amikor:

- kevés ruhaneműt mos
- a ruhanemű csak kissé szennyezett
- a mosás során nagy hab képződik.



### Vízkeménységi fok



A víz keménységét az ún. keménységi szint szerint osztályozzák. Erre vonatkozó információt az adott vízműtől vagy az illetékes önkormányzattól lehet kérni. Ha víz keménységi foka közepes vagy magas, javasoljuk, hogy töltsön be vízlágyítót, mindig a gyártó utasításait követve. Amikor a keménységi fok alacsony, állítsa be újra a mosószere mennyiségét.

## Mosási programok

Program Maximális és minimális hőmérséklet Ciklus leírása Maximális centrifugálási sebesség Maximális ruhatöltet Ruhanemű típusa	Opciók	Mosószere Rekesz
<b>PAMUT</b> 90° - Hideg Főmosás – Öblítések Maximális centrifugálási sebesség: 1200 ford./perc Max. töltet: 6 kg – Féltöltet: 3 kg <sup>1)</sup> <b>Fehér és színes pamut esetén</b> (közepesen szennyezett ruhadarabok).	CENTRIFUGÁLÁSI SEBESSÉG CSÖKKENTÉSE, NINCS CENTRIFUGÁLÁS, ÖBLÍTŐSTOP, HALK CIKLUS, ELŐMOSÁS <sup>2)</sup> , EXTRA ÖBLÍTÉS, IDŐKEZELŐ	
<b>MÚSZÁL</b> 60° – Hideg Főmosás – Öblítések Maximális centrifugálási sebesség: 900 ford./perc Max. töltet: 3 kg – Féltöltet: 1,5 kg <sup>1)</sup> <b>Műszálás vagy kevertszálás szövetek:</b> alsónemű, színes ruhadarabok, mérettartó ingek, blúzok.	CENTRIFUGÁLÁSI SEBESSÉG CSÖKKENTÉSE, NINCS CENTRIFUGÁLÁS, ÖBLÍTŐSTOP, HALK CIKLUS, ELŐMOSÁS <sup>2)</sup> , EXTRA ÖBLÍTÉS, IDŐKEZELŐ	

<b>Program</b> <b>Maximális és minimális hőmérséklet</b> <b>Ciklus leírása</b> <b>Maximális centrifugálási sebesség</b> <b>Maximális ruhatöltet</b> <b>Ruhanemű típusa</b>	<b>Opciók</b>	<b>Mosószer Rekesz</b>
<b>KÍMÉLŐ</b> 40° – Hideg Főmosás – Öblítések Maximális centrifugálási sebesség: 700 ford./perc Max. töltet: 3 kg – Féltöltet: 1,5 kg <sup>1)</sup> <b>Kényes szövetek:</b> akril, viszkóz, poliészter.	CENTRIFUGÁLÁSI SEBESSÉG CSÖKKENTÉSE, NINCS CENTRIFUGÁLÁS, ÖBLÍTŐSTOP, HALK CIKLUS, ELŐMOSÁS <sup>2)</sup> , EXTRA ÖBLÍTÉS, IDŐKEZELŐ	  
<b>GYAPJÚ - KÉZI MOSÁS</b>   40° – Hideg Főmosás – Öblítések Maximális centrifugálási sebesség: 1000 ford./perc Max. töltet: 2 kg Mosási program gépben mosható gyapjúhoz, valamint kézzel mosható gyapjúhoz és „csak kézzel mosható” jelzéssel ellátott kényes szövetek részére. <b>Megjegyzés:</b> Az egyedüli vagy nagy tömegű ruhadarabok kiegyensúlyozatlanságot okozhatnak. Ha a készülék nem hajtja végre az utolsó centrifugálási fázist, tegyen be további darabokat, vagy ossza el újra a töltetet kézzel, majd válassza ki a centrifugálási programot.	CENTRIFUGÁLÁSI SEBESSÉG CSÖKKENTÉSE, NINCS CENTRIFUGÁLÁS, ÖBLÍTŐSTOP, HALK CIKLUS	 
<b>SELYEM</b> 30° – Hideg Főmosás – Öblítések Maximális centrifugálási sebesség: 700 ford./perc Max. töltet: 2 kg Kímélő mosási program, amely selyem és kevertszálás ruhadarabokhoz alkalmas.	CENTRIFUGÁLÁSI SEBESSÉG CSÖKKENTÉSE, NINCS CENTRIFUGÁLÁS, ÖBLÍTŐSTOP, HALK CIKLUS	 
<b>FEHÉRNEMŰ</b> 40° – Hideg Főmosás – Öblítések Maximális centrifugálási sebesség: 1000 ford./perc Max. töltet: 2 kg A program nagyon kényes ruhadarabok, például fehérnemű, melltartók és alsóneműk számára alkalmas. A maximális centrifugálási sebesség automatikusan csökken.	CENTRIFUGÁLÁSI SEBESSÉG CSÖKKENTÉSE, NINCS CENTRIFUGÁLÁS, ÖBLÍTŐSTOP, HALK CIKLUS	 
<b>ÖBLÍTÉS</b> Öblítés – Hosszú centrifugálás Maximális centrifugálási sebesség: 1200 ford./perc Max. töltet: 6 kg A programmal kiöblítheti és centrifugálhatja a kézzel mosott pamut ruhaneműket. Az öblítés hatékonyságának növeléséhez válassza az EXTRA ÖBLÍTÉS opciót. Ekkor a mosógép további öblítéseket végez.	CENTRIFUGÁLÁSI SEBESSÉG CSÖKKENTÉSE, NINCS CENTRIFUGÁLÁS, ÖBLÍTŐSTOP, HALK CIKLUS, EXTRA ÖBLÍTÉS	

<b>Program</b> <b>Maximális és minimális hőmérséklet</b> <b>Ciklus leírása</b> <b>Maximális centrifugálási sebesség</b> <b>Maximális ruhatöltet</b> <b>Ruhanemű típusa</b>	<b>Opciók</b>	<b>Mosószer Rekesz</b>
<b>ÜRÍTÉS</b> Víz leeresztése Max. töltet: 6 kg Az ÖBLÍTŐSTOP és a HALK CIKLUS opció kiválasztásakor az utolsó öblítővíz leeresztésére szolgál.		
<b>CENTRIFUGÁLÁS</b> Szivattyúzás és hosszú centrifugálás Maximális centrifugálási sebesség: 1200 ford./perc Max. töltet: 6 kg Külön centrifugálás kézzel mosott ruhaneműk számára és olyan programokhoz, amelyek tartalmazzák az ÖBLÍTŐSTOP és HALK CIKLUS opciót. A megfelelő gomb megnyomásával kiválaszthatja a szövet számára alkalmas centrifugálási sebességet.	CENTRIFUGÁLÁSI SEBESSÉG CSÖKKENTÉSE	
<b>PAMUT ECO</b> 90° -40° Főmosás – Öblítések Maximális centrifugálási sebesség: 1200 ford./perc Max. töltet: 6 kg <b>Fehér és színtartó pamut</b> A program enyhén vagy normál mértékben szennyezett pamut ruhadarabokhoz választható. A mosás alacsonyabb hőmérsékleten történik, a mosási időtartama pedig megnő. Ezáltal jó mosási hatékonyságot érhet el, és energiatakarékos is.	CENTRIFUGÁLÁSI SEBESSÉG CSÖKKENTÉSE, NINCS CENTRIFUGÁLÁS, ÖBLÍTŐSTOP, HALK CIKLUS, ELŐMOSÁS <sup>2)</sup> , EXTRA ÖBLÍTÉS	
<b>VASALÁSKÖNNYÍTŐ</b> 60° – Hideg Főmosás – Öblítések Maximális centrifugálási sebesség: 900 ford./perc Max. töltet: 1 kg A program kiválasztásával a gyűrődés elkerülése érdekében a készülék kímélően mossa, és centrifugálja a ruhaneműt. Ezáltal megkönnyíti a vasalást. Ezen kívül a mosógép további öblítéseket végez.	CENTRIFUGÁLÁSI SEBESSÉG CSÖKKENTÉSE, NINCS CENTRIFUGÁLÁS, ÖBLÍTŐSTOP	
<b>FARMER</b> 60° – Hideg Főmosás – Öblítések Maximális centrifugálási sebesség: 1200 ford./perc Max. töltet: 3 kg A programmal farmer ruhadarabokat (pl. nadrágok, -ingek és -dzsekik), valamint jerseyből készült ruhákat moshat. (A készülék automatikusan aktiválja az Extra öblítés opciót.)	CENTRIFUGÁLÁSI SEBESSÉG CSÖKKENTÉSE, NINCS CENTRIFUGÁLÁS, ÖBLÍTŐSTOP, HALK CIKLUS, ELŐMOSÁS <sup>2)</sup>	

<b>Program</b> <b>Maximális és minimális hőmérséklet</b> <b>Ciklus leírása</b> <b>Maximális centrifugálási sebesség</b> <b>Maximális ruhatöltet</b> <b>Ruhanemű típusa</b>	<b>Opciók</b>	<b>Mosószer Rekesz</b>
<b>SPORT INTENZÍV</b> 40° – Hideg Előmosás - főmosás - öblítések Maximális centrifugálási sebesség: 700 ford./perc Max. töltet: 2,5 kg A program erősen szennyezett sportruházati darabok mosására szolgál. A sáros foltok eltávolítására a mosógép a főmosás előtt automatikusan előmosási ciklust ad a programhoz.	CENTRIFUGÁLÁSI SEBESSÉG CSÖKKENTÉSE, NINCS CENTRIFUGÁLÁS, ÖBLÍTŐSTOP, HALK CIKLUS, EXTRA ÖBLÍTÉS	
<b>SPORT LIGHT</b> 30° Főmosás – Öblítések Maximális centrifugálási sebesség: 700 ford./perc Max. töltet: 2,5 kg Rövid program enyhén szennyezett kevertszálás sportruhákhoz.	CENTRIFUGÁLÁSI SEBESSÉG CSÖKKENTÉSE, NINCS CENTRIFUGÁLÁS	
 <b>/KI</b> Az éppen folyamatban lévő program törléséhez vagy a gép kikapcsolásához.		

- 1) Ha a **9** gomb megnyomásával a Gyors vagy a Szupergyors opciót választja, javasoljuk, hogy a táblázat alapján csökkentse a maximális töltetet. A teljes töltetet is választhatja, azonban a tisztítási eredmény mérsékelt lesz. Ha a Frissítés vagy a Szuper frissítés opciót választja, a töltet méretének további csökkentését ajánljuk.
- 2) Ha folyékony mosószert használ, ELŐMOSÁS nélküli programot kell választania.

## Ápolás és tisztítás

 **Vigyázat** Le kell választania a készüléket az elektromos hálózatról, mielőtt bármilyen tisztítási vagy karbantartási munkát végezne.

### Vízkőtlenítés

A használt víz rendszerint tartalmaz vízkövet. Jó elképzelés az, ha időközönként vízlágyítószer használ a mosógépben. Alkalmazza ezt bármilyen ruhanemű mosása nélkül, és a vízlágyító gyártójának útmutatásai szerint. Ez segíteni fog a vízkőlerakódások kialakulásának megelőzésében.

### Minden mosás után

Hagyja egy ideig nyitva az ajtót. Ez segít megelőzni a penészesedést és a kellemetlen szagok kialakulását a készülék belsejében. Ha a mosás után az ajtót nyitva hagyja, azzal az ajtótömítés védelmét is elősegíti.

### Karbantartási mosás

Alacsony hőmérsékletű mosásokkal lehetséges a dob belsejében lévő maradványlerakódások eltávolítása.

Javasoljuk, hogy rendszeresen végezzen karbantartási mosást.

Karbantartási mosás futtatása:

- A dobban nem lehet semmilyen ruhanemű.
- Válassza ki a legmelegebb pamutmosási programot.
- Normál mennyiségű mosószert használjon, ami biológiai tulajdonságokkal rendelkező por legyen.

### Külső tisztítás

A készülék külső felületét csak vízzel és szappannal tisztítsa meg, majd törölje alaposan szárazra.

**Fontos** A készülékház tisztításához ne használjon alkoholt, oldószert vagy más hasonló terméket.



## A mosószertartó tisztítása

A mosószertartót rendszeresen tisztítani kell. A mosópor és az adalékanyagok adagolófiókját rendszeresen tisztítani kell. A reteszt lefele nyomva és a fiókot kifelé húzva vegye ki a mosószertartót.

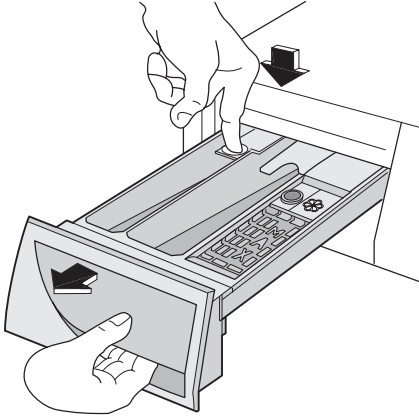

Mossa le csap alatt, hogy eltávolítsa az esetleges mosópor-lerakódásokat. A tisztítás megkönnyítése érdekében az adalékszereknek fenntartott rekesz felső része kivethető. Mossa le az összes részt vízzel.

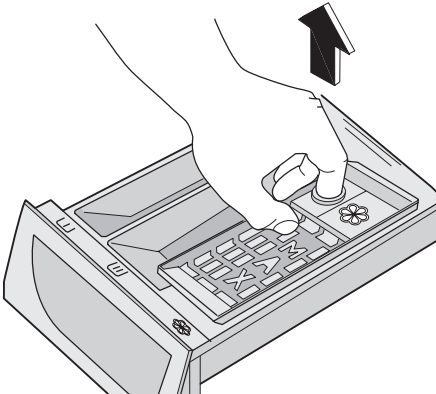

A mosószertartó rekeszt kefével tisztítsa meg.

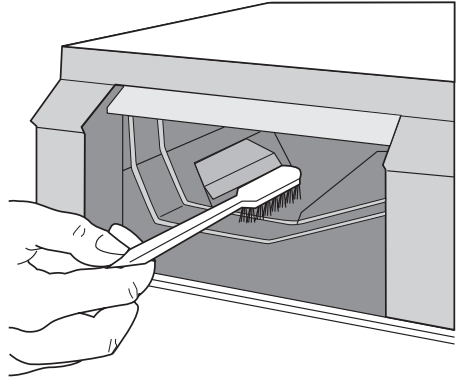

## Mosódob

Rozsdásodások alakulhatnak ki a dobben a mosnivalóval bekerülő korrózív hatású tárgyak vagy a vasat tartalmazó csapvíz miatt.

**Fontos** Ne tisztítsa a mosódobot savas vízkőmentesítő szerrel, klórtartalmú súrolószerrel vagy acélgapattal.

1. A dobben lévő rozsdásodásokat rozsdamentes acél tisztítására alkalmas tisztítószerekkel távolítsa el.
2. Futtasson le egy mosási ciklust ruhanevel, hogy eltávolítsa a tisztítószerek esetleges maradványait.

Program: Rövid pamut program maximális hőmérsékleten, és töltsön be kb. 1/4 mérőpohár mosószert.

## Az ajtó tömítése

Időről időre ellenőrizze az ajtó körüli tömítést, és vegyen ki minden dolgot a mélyedésekből.

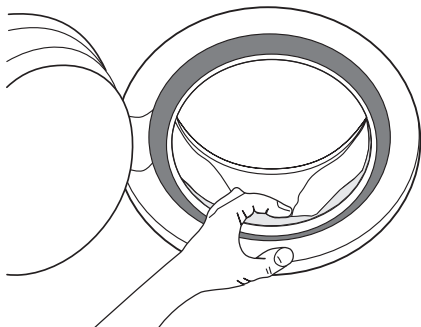

### Üritőszivattyú

A szivattyút ellenőrizni kell rendszeresen és különösen, ha

- a készülék nem vezeti ki a vizet, és/vagy nem centrifugázik;
- a készülékből furcsa zaj hallható a víz ürítése közben, mely a kivezető szivattyút elzáró tárgyak jelenlétének tudható be, mint biztosítótűk, érmék stb.
- vízürítési problémát észlelt (további részletekért lásd a "Mit tegyen, ha..." című fejezet).

**!** **Vigyázat** Mielőtt kinyitja a szivattyúajtót, kapcsolja ki a készüléket és húzza ki a hálózati csatlakozódugót a csatlakozóaljzatból.

A következők szerint járjon el:

1. Húzza ki a csatlakozódugót a csatlakozóaljzatból.
2. Szükség esetén várja meg, amíg a víz kihűl.
3. Egy pénzérmével (vagy megfelelő szer számmal, amely a kezelési kézikönyvet tartalmazó zacskóban van, a modelltől függően) a horonynál fogva emelje meg és nyissa ki a szivattyúajtót.

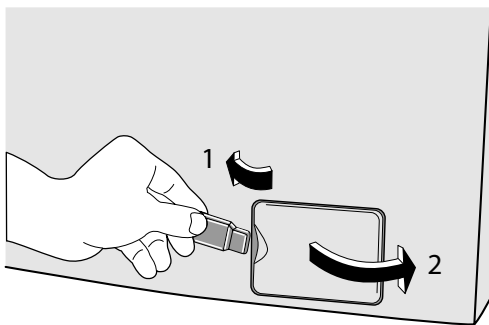

4. Helyezzen egy alacsony peremű edényt a szivattyú közelébe, amelybe a gépből távozó víz folyhat.

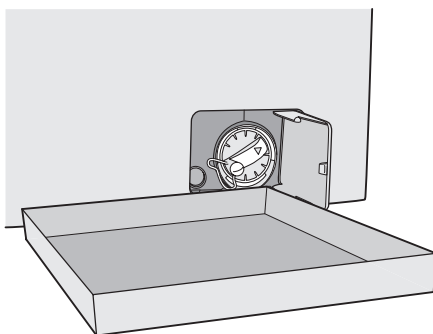

5. Egy fogó segítségével húzza ki a vészürítő dugaszt a szűrő fedeléből.

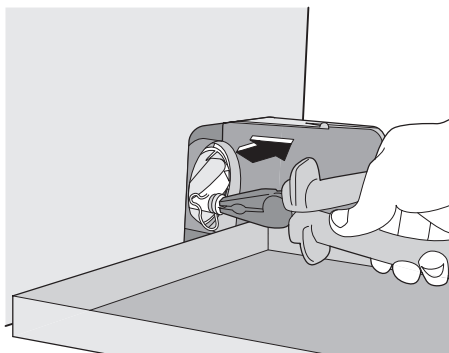

6. Amikor már nem folyik belőle víz, egy fogóval csavarja le a szivattyú fedelét, és vegye ki a szűrőt. Tartson kéznél egy ruhát, amivel felitathatja a vizet, amely a fedél leemelésekor távozhat a gépből.

Csap alatt tisztítsa meg a szűrőt, és távolítsa el minden pihét.

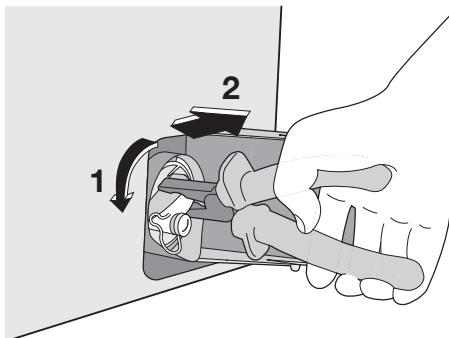

7. Távolítsa el minden idegen tárgyat és pihét a szivattyúfészekből illetve a szivattyúkerékből.

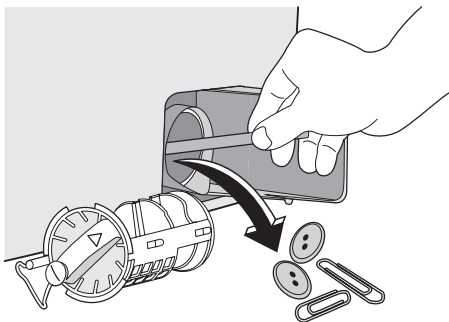

8. Körültekintően ellenőrizze a szivattyúkerék forgását (egyenletlenül forog). Ha nem forog, akkor forduljon szakszervízhez.

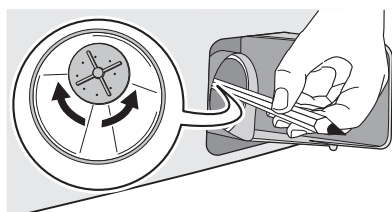

9. Az egyedi vezetőkbe megfelelően beillesztve tegye vissza a szivattyúban a szűrőt. Az óramutató járásával megegyező irányba, ütközésig csavarja be a szivattyúfedelelet.

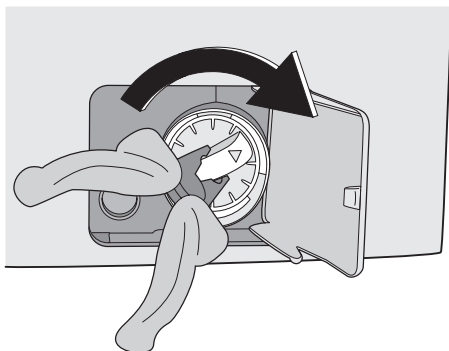
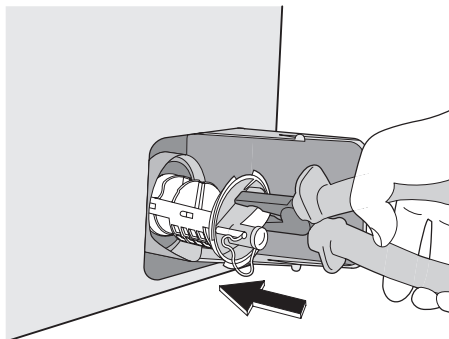

10. Tegye vissza a vészűrítő dugaszt a szűrő fedelébe, és rögzítse szorosan.

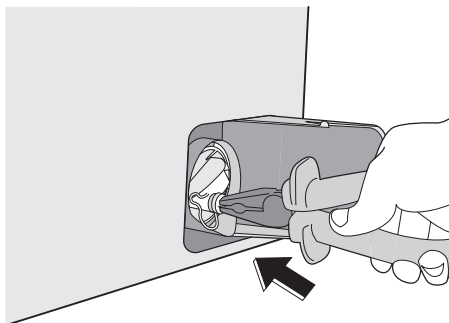

11. Csupkja be a szivattyúajtót.

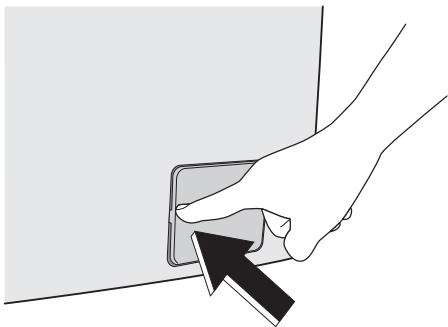

**!** **Vigyázat** Amikor a készülék használatban van, a kiválasztott programtól függően, forró víz lehet a szivattyúban. Soha ne távolítsa el a szivattyú fedelét mosási ciklus alatt, mindig várjon, amíg a készülék befejezte a ciklust, és kiürítették. Amikor visszateszi a fedelet, győződjön meg arról, hogy megfelelően meghúzta-e, és így nincs szivárgás, és kisgyermek nem tudja azt eltávolítani.

### A vízvezető szűrők tisztítása

Ha azt észleli, hogy a mosógép nem vesz fel vizet a mosáshoz, ellenőrizze, hogy nem záródott-e el a befolyócső szűrője.

1. Zárja el a vízcsapot.
2. Csavarja le a befolyócsövet.
3. Tisztítsa meg a csőben lévő szűrőt egy kemény sörtéjű kefével.

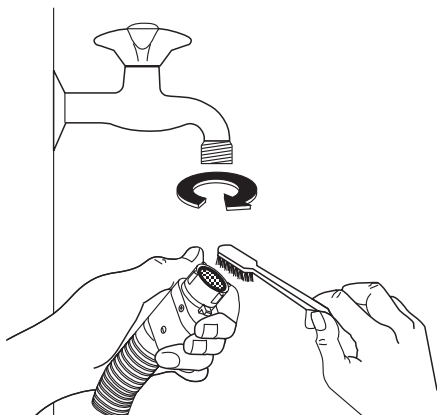

4. Csavarja vissza a csövet a csapra.

5. Csavarja le a csövet a gépről. Tartson a közelben egy törlőruhát, mert némi víz ki-folyhat.
6. Tisztítsa meg a szelepből lévő szűrőt egy kemény sörtéjű kefével vagy egy ruhadarabbal.

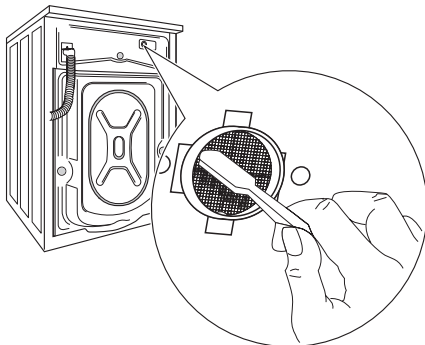

7. Csavarja vissza a csövet a gépre, és ügyeljen arra, hogy a csatlakozás szoros legyen.
8. Nyissa ki a vízcsapot.

### Víz kiürítése szükség esetén

Ha a gép nem üríti ki a vizet, a következőket kell tenni:

1. Húzza ki a dugót a konnektorból.
2. Zárja el a vízcsapot.
3. Szükség esetén várja meg, amíg a mosóvíz kihűl.
4. Nyissa ki a szivattyúnál lévő ajtót.
5. Tegyen egy tálat a padlóra. Távolítsa el a vészürítő dugaszt a szűrőből. A víz a gravitáció miatt belefolyik az edénybe. Amikor az edény megtelik, illessze vissza a dugaszt a szűrőre. Üritse ki az edényt. Addig ismétlje ezt az eljárást, amíg még folyik víz a gépből.
6. Ha szükséges, a fent leírt módon tisztítsa meg a szivattyút.
7. Csavarja vissza a szivattyút, és csukja be az ajtót.

### Fagyveszély

Ha a gépet olyan helyen állították fel, ahol a hőmérséklet 0 °C alá süllyedhet, a következők szerint járjon el:

1. Húzza ki a dugót a konnektorból.
2. Zárja el a vízcsapot.
3. Csavarja le a befolyócsövet.

4. Helyezze a befolyócső végét a padlózatra elhelyezett edénybe, nyissa ki a szűrő vésszűrítő kupakját, és hagyja kifolyni a vizet.
5. Illessze vissza a vésszűrítő dugaszt a szűrőbe, és csavarja vissza a befolyócsövet.
6. Amikor újra használni kívánja a gépet, győződjön meg arról, hogy a környezeti hőmérséklet meghaladja a 0 °C-ot.

## Mit tegyek, ha...

Bizonyos problémák az egyszerű karbantartás hiánya vagy mulasztások miatt következnek be, ezek szerelő kihívása nélkül is könnyen orvosolhatók. Kérjük, a helyi szerviz megkeresése előtt végezze el az alább felsorolt ellenőrzéseket.

Előfordulhat, hogy a gép működése közben a **8** gomb **piros** jelzőfénye villogni kezd, és a következő riasztási kódok egyike megjelenik a kijelzőn, és hangjelzés hallható 20 másodpercenként, jelezve, hogy a gép nem működik:

- **E10** : baj van a vízellátással.
- **E20** : baj van a víz elvezetésével.
- **E40** : nyitva az ajtó.

A probléma megszüntetését követően nyomja meg az **8** gombot a program újraindításához. Ha a probléma az összes ellenőrzés után is fennáll, forduljon a lakhelye szerinti szakszervizhez.

Probléma	Lehetséges ok/megoldás
<b>A gép nem indul el:</b>	<p>Az ajtó nincs becsukva. <b>E40</b></p> <ul style="list-style-type: none"> <li>• Zárja be jól az ajtót.</li> </ul> <p>A hálózati kábel csatlakozódugója nincs megfelelően csatlakoztatva a hálózati aljzatba.</p> <ul style="list-style-type: none"> <li>• Dugja a csatlakozódugaszt a hálózati aljzatba.</li> </ul> <p>Nincs feszültség a hálózati aljzatban.</p> <ul style="list-style-type: none"> <li>• Ellenőrizze lakásában az elektromos hálózatot.</li> </ul> <p>A főbiztosíték kiégett.</p> <ul style="list-style-type: none"> <li>• Cserélje ki a biztosítékot.</li> </ul> <p>A programkapcsoló nincs a megfelelő pozícióban, és a <b>8</b> gombot nem nyomta meg.</p> <ul style="list-style-type: none"> <li>• Forgassa el a programválasztó gombot, és nyomja meg ismét a <b>8</b> gombot.</li> </ul> <p>Késleltetett indítás van beállítva.</p> <ul style="list-style-type: none"> <li>• Ha a ruhaneműt azonnal ki kell mosni, törölje a késleltetett indítást.</li> </ul> <p>A Gyermekbiztonsági zár be van kapcsolva.</p> <ul style="list-style-type: none"> <li>• Kapcsolja ki a Gyermekbiztonsági zárat.</li> </ul>
<b>A gép nem tölt be vizet:</b>	<p>A vízcsap zárva van. <b>E10</b></p> <ul style="list-style-type: none"> <li>• Nyissa ki a vízcsapot.</li> </ul> <p>A befolyócső összenyomódott vagy megtört. <b>E10</b></p> <ul style="list-style-type: none"> <li>• Ellenőrizze a befolyócső csatlakozását.</li> </ul> <p>Eltömődött a befolyócső szűrője. <b>E10</b></p> <ul style="list-style-type: none"> <li>• Tisztítsa meg a befolyócső szűrőjét.</li> </ul> <p>Az ajtó nincs jól becsukva. <b>E40</b></p> <ul style="list-style-type: none"> <li>• Zárja be jól az ajtót.</li> </ul>
<b>A gép nem ereszt le a vizet, és/vagy nem centrifugál:</b>	<p>A kifolyócső összenyomódott vagy megtört. <b>E20</b></p> <ul style="list-style-type: none"> <li>• Ellenőrizze a kifolyócső csatlakozását.</li> </ul> <p>Eldugult a leeresztő szűrője. <b>E20</b></p> <ul style="list-style-type: none"> <li>• Tisztítsa meg a lefolyószűrőt.</li> </ul> <p>Olyan opciót vagy programot választott, melynek végén a víz a dobban marad, vagy amely az összes centrifugálási fázist törli.</p> <ul style="list-style-type: none"> <li>• Válassza a vízleeresztés vagy a centrifugálás programot.</li> </ul> <p>A ruhanemű eloszlása a dobban nem egyenletes.</p> <ul style="list-style-type: none"> <li>• Rendezze át a ruhaneműt.</li> </ul>

Probléma	Lehetséges ok/megoldás
<b>Víz van a padlón:</b>	<p>Túl sok mosószert vagy nem megfelelő mosószert használ a mosáshoz (túl sok hab keletkezik).</p> <ul style="list-style-type: none"> <li>• Csökkentse a mosószert mennyiségét, vagy használjon másikat. Ellenőrizze, hogy a befolyócső valamelyik illesztésénél nem szivárogo-e. Nem mindig könnyű észrevenni, hogy folyik-e a víz a csövön. Ellenőrizze, nem páras-e.</li> <li>• Ellenőrizze a befolyócső csatlakozását.</li> </ul> <p>A befolyócső vagy a kifolyócső megsérült.</p> <ul style="list-style-type: none"> <li>• Cserélje ki egy újjal.</li> </ul> <p>A szűrőre a tisztítás után nem tették vissza a sapkát, vagy a szűrőt nem megfelelően csavarták be.</p> <ul style="list-style-type: none"> <li>• Illesse vissza a vészűrtő dugaszt, vagy csavarja be teljesen a szűrőt.</li> </ul>
<b>A mosás eredménye nem ki-elégítő:</b>	<p>Túl kevés vagy nem megfelelő mosószert használt.</p> <ul style="list-style-type: none"> <li>• Növelje a mosószert mennyiségét, vagy használjon másikat. Mosás előtt nem kezelte a makacs foltokat.</li> <li>• A makacs foltok kezelésére használjon a kereskedelemben kapható termékeket.</li> </ul> <p>Nem a megfelelő hőmérsékletet választotta ki.</p> <ul style="list-style-type: none"> <li>• Ellenőrizze, hogy a megfelelő hőmérsékletet választotta-e.</li> </ul> <p>Túl sok ruhát töltött a készülékbe.</p> <ul style="list-style-type: none"> <li>• Csökkentse a ruhatöltetet.</li> </ul>
<b>Nem nyílik ki az ajtó:</b>	<p>A program még mindig fut.</p> <ul style="list-style-type: none"> <li>• Várja meg a mosási ciklus végét.</li> </ul> <p>Az ajtózárra még nem oldott ki.</p> <ul style="list-style-type: none"> <li>• Várjon, amíg a  fénye kialszik.</li> </ul> <p>Víz van a dobben.</p> <ul style="list-style-type: none"> <li>• A víz kiürítéséhez válassza az ürítés vagy a centrifugálás programot.</li> </ul>
<b>A gép vibrál vagy zajos:</b>	<p>A szállításhoz használt csavarokat és a csomagolást nem távolította el.</p> <ul style="list-style-type: none"> <li>• Ellenőrizze, hogy a készülék üzembe helyezése megfelelő-e. Nem állította be egyenlő magasságra a lábakat.</li> <li>• Ellenőrizze, hogy a készülék szintezése megfelelő-e.</li> </ul> <p>A ruhanemű eloszlása a dobben nem egyenletes.</p> <ul style="list-style-type: none"> <li>• Rendezze át a ruhaneműt.</li> </ul> <p>Lehet, hogy túl kevés ruhanemű van a dobben.</p> <ul style="list-style-type: none"> <li>• Helyezzen be több ruhaneműt.</li> </ul>
<b>Későn indul a centrifugálás, illetve a gép egyáltalán nem centrifugál:</b>	<p>Az elektronikus kiegyensúlyozó rendszer megszakította a centrifugálást, mert a ruhanemű eloszlása a dobben nem volt egyenletes. A ruhanemű egyenletes elosztása a dob ellenkező irányba való forgatásával történik. Az egyensúly helyreállításához és a normál centrifugálás beindításához lehet, hogy ezt többször meg kell ismételni. Ha a ruhanemű eloszlása 10 perc elteltével sem megfelelő, akkor a gép nem végzi el a centrifugálást. Ebben az esetben rendezze át kézzel a ruhaneműt, és válassza ki a centrifugálás programot.</p> <ul style="list-style-type: none"> <li>• Rendezze át a ruhaneműt.</li> </ul> <p>A töltet túl kicsi.</p> <ul style="list-style-type: none"> <li>• Tegyen be további darabokat, rendezze át kézzel a töltetet, majd válassza ki a centrifugálás programot.</li> </ul>
<b>A gép szokatlan zajt bocsát ki:</b>	<p>A gépbe szerelt motor más hagyományos motortípusokhoz képest szokatlan zajt ad ki. Az új típusú motor lágyabb indítást biztosít, a ruhaneműt pedig egyenletesebben osztja el centrifugálás közben a dobben, ugyanakkor a készülék számára fokozott stabilitást nyújt.</p>

Probléma	Lehetséges ok/megoldás
<b>Nem látható víz a dobben:</b>	A modern technológián alapuló mosógépek rendkívül hatékonyan üzemelnek, nagyon kevés vizet használnak fel, ami teljesítményüket nem befolyásolja.

Ha nem sikerül kijavítani vagy meghatározni a problémát, forduljon szakszervízhez. A telefonálás előtt jegyezze fel a gép típusát, gyári számát és a vásárlás időpontját, mert ezeket a szakszervíz kérni fogja Öntől.

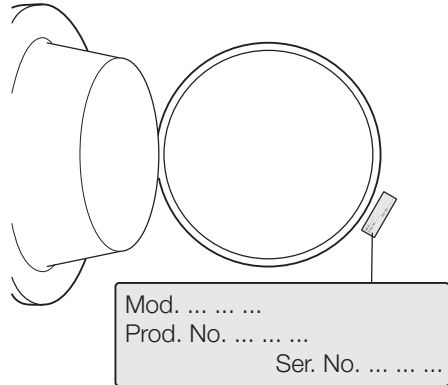

## Műszaki adatok

Méretek	Szélesség Magasság Mélység	60cm 85cm 44cm
Elektromos csatlakoztatás Feszültség - összteljesítmény - biztosíték	Az elektromos csatlakoztatásra vonatkozó információk a készülék ajtajának belső szélén lévő adattáblán található.	
Hálózati víznyomás	Minimum Maximum	0,05 MPa 0,8 MPa
Maximális töltet	Pamut	6 kg
Centrifugálási sebesség	Maximum	1200 fordulat/perc

## Fogyasztási értékek

Program	Energiafogyasztás (kWh)	Vízfogyasztás (liter)	Program időtartama (perc)
Fehér pamut 90°	2.1	62	<b>A programok időtartamára vonatkozóan, kérjük, nézze meg a kezelőpanel kijelzőjét.</b>
Pamut 60°	1.3	59	
Pamut <b>ECO</b> 60° <sup>1)</sup>	1.02	52	
Pamut 40°	0.75	59	
Műsál 40°	0.5	45	
Kímélő 40°	0.55	55	
Gyapjú/Kézi mosás 30°	0.3	50	

1) A "Pamut Eco" 60°C-on 6 kg töltettel az energiatakarékosági címkén szereplő adatok referenciaprogramja, az EGK 92/75 sz. szabványának megfelelően.

- i** A táblázatban látható energiafogyasztási adatok csupán tájékoztató jellegűek, azok a mosásra váró ruha mennyiségétől, típusától, a víz alaphőmérsékletétől és a környezeti hőmérséklettől függően változhatnak.

## Üzembe helyezés

### Kicsomagolás

A készülék használata előtt távolítsa el a szállításhoz használt csavarokat és a csomagolóanyagot.

Javasoljuk, hogy minden szállításhoz használt eszközt őrizzen meg esetleges későbbi szállítások idejére.

1. Miután eltávolított minden csomagolást, óvatosan fektesse a gépet a hátlapjára, és távolítsa el a mosógép alján található polisztirol blokkot.

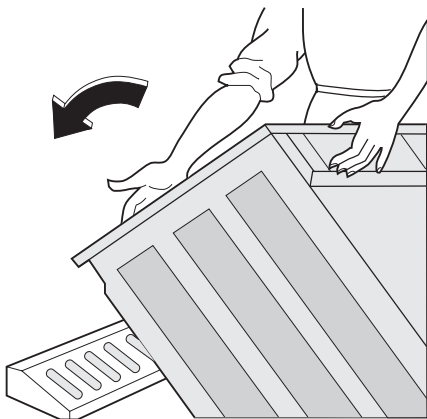

2. Vegye ki a hálózati tápkábelt és a kifolyócsövet a készülék hátlapján lévő csőtartókból.

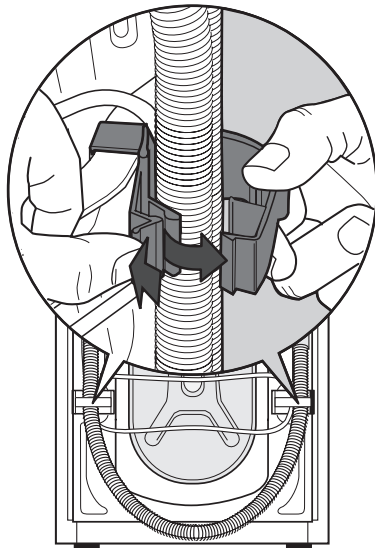

3. Csavarozza ki a három csavart.

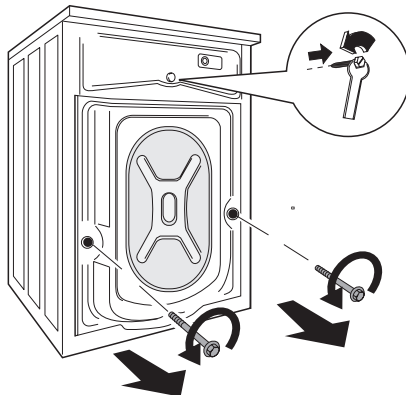

4. Csúsztassa ki az ott található műanyag távtartókat.



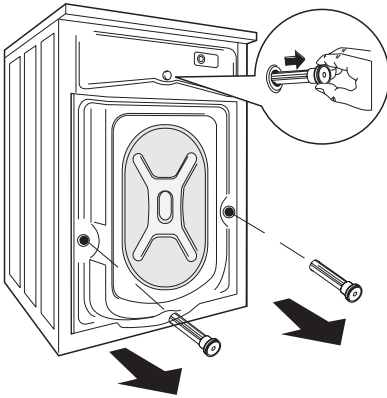

5. Dugaszolja be a kisebb felső lyukat és a két nagyot a megfelelő műanyag dugaszokkal, amelyek a kezelési kézikönyvet tartalmazó zacskóban vannak.

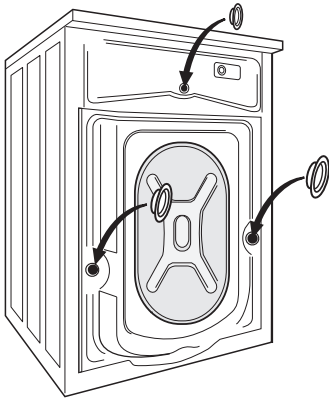

## Elhelyezés

A gépet egy kemény, egyenletes padlófelületen kell elhelyezni. Győződjön meg arról, hogy a gép körül a levegő áramlását ne akadályozza szőnyeg, padlószőnyeg stb. A gépnek nem szabad a konyha falához vagy bútoraihoz érni. Vízszintezze be a mosógépet a lábak emelésével vagy lesüllyesztésével. Lehetséges, hogy nehéz a lábak beállítása, mivel önzáró anyát tartalmaznak, de a gépnek vízszintesen és stabilan **KELL** állnia. Ha szükséges, használjon vízszintezőt a beállítás ellenőrzéséhez. Bármilyen szükséges módosítás csókulccsal elvégezhető. A pontos vízszintbe állítás megelőzi a vibrációt, a

zajt és a készülék elmozdulását az üzemelés alatt.

- Figyelem** Ne helyezzen a gép alá kartont, fát vagy hasonló anyagot a padlózát esetleges szinteltéréseinek a kiegyenlítésére.

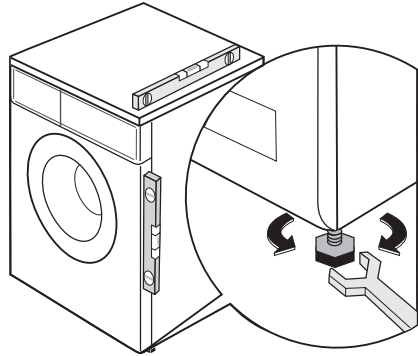

## Vízellátás

Egy befolyócső mellékelve van, és az a mosógép dobjában található. Ne használja a korábbi mosógépről származó befolyócsövet a vízvezetékhez való csatlakozásra.

**Fontos** A készüléket a hidegvíz-vezetékhez kell csatlakoztatni.

1. Nyissa ki a kerek ajtót, és vegye ki a befolyócsövet.
2. Csatlakoztassa a csövet a csatlakozóelemmel a mosógéphez. Ne helyezze el a befolyócsövet lefelé. A vízcsap helyzetétől függően a csövet balra vagy jobbra szögben vezesse el.

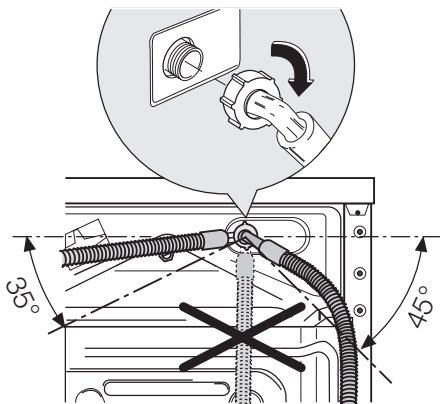

3. A szorítógyűrű meglazításával állítsa be helyesen a csövet. Miután beállította a befolyócsövet, ügyeljen arra, hogy megszorítsa ismét a szorítógyűrűt a szivárgások megelőzése érdekében.
4. Csatlakoztassa a befolyócsövet egy 3/4"-os csavarmentes csaphoz. Mindig a készülékhez mellékelt csövet használja.

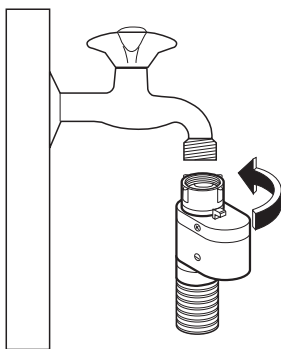

A befolyócsövet nem szabad meghosszabbítani. Ha a cső túl rövid lenne, és nem óhajtja a csapot áthelyezni, egy másik, erre a célra szolgáló hosszabb, komplett csövet kell venni.

### Aquastop eszköz

A befolyócső aquastop eszközzel van felszerelve, amely védelmet nyújt a csőből való vízszivárgás okozta károk ellen, amely szivárgások a cső természetes előregedése miatt alakulhatnak ki. Ezt a hibát egy piros szektor jelzi az "A" ablakban. Amennyiben ez történik, zárja el a vízcsapot, és forduljon a szervizközpontozhoz, hogy cseréljék ki a csövet.

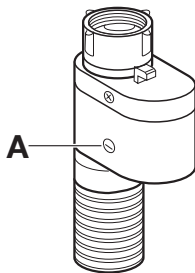

### Vízkezelés

A kifolyócsövet három különböző módon lehet elhelyezni.

- **A mosdókagyló szélére helyezve** a géphez mellékelt műanyag könyökcső segítségével. Ez esetben fontos, hogy a cső meghajlított része vízleeresztés közben ne csússzon le a peremről. Ennek érdekében a csaphoz vagy a falhoz rögzítheti azt (például egy darab spárgával).

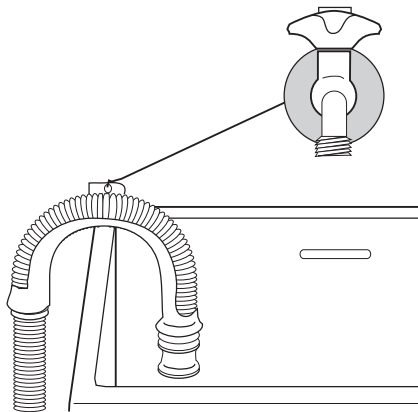

- **A mosdókagyló kivezetésének egyik leágazásához csatlakoztatva.** Ennek a leágazásnak a szagelzáró fölött kell elhelyezkednie oly módon, hogy a cső könyök része legalább 60 cm-re legyen a talajtól.
- **Vízlefolyó hálózatra**, ahol a bekötésnek legalább 60 és legfeljebb 90 cm magasan kell elhelyezkednie. A kifolyócső végének mindig levegőznie kell, azaz a lefolyócső belső átmérőjének meg kell haladnia a kifolyócső külső átmérőjét. A kifolyócsövön nem lehetnek törések.

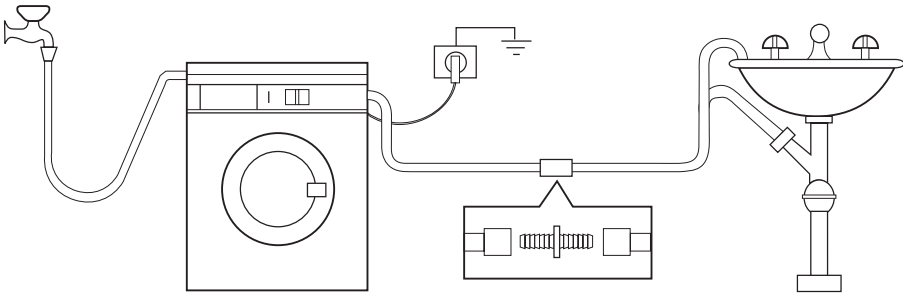

A kifolyócső hossza nem haladhatja meg a maximális 4 métert. További kifolyócsövet és illesztőelemet a helyi szervizben szerezhet be.

## Elektromos csatlakoztatás

Az elektromos csatlakoztatásra vonatkozó információk a készülék ajtajának belső szélén lévő adattáblán található.

Ellenőrizze, hogy lakóhelyének hálózata alkalmas-e a szükséges maximális terhelés elviselésére, figyelembe véve a többi használatban lévő készüléket is.

**! A gépet földelt aljzathoz csatlakoztassa!**

**! A gyártó semminemű felelősséget nem vállal a fenti biztonsági**

**szabályok be nem tartásából adódó károk, illetve sérülések esetén.**

**! Az elektromos kábel a gép üzembe helyezése után legyen könnyen hozzáférhető.**

**! Amennyiben a tápvezetéket ki kell cserélni, azt egy szakszerviznek kell elvégeznie.**

## Környezetvédelmi tudnivalók

A terméken vagy a csomagoláson található  szimbólum azt jelzi, hogy a termék nem kezelhető háztartási hulladékként. Ehelyett a terméket el kell szállítani az elektromos és elektronikai készülékek újrahasznosítására szakosodott megfelelő begyűjtő helyre. Azzal, hogy gondoskodik ezen termék helyes hulladékba helyezéséről, segít megelőzni azokat, a környezetre és az emberi egészségre gyakorolt potenciális kedvezőtlen következményeket, amelyeket ellenkező esetben a termék nem megfelelő hulladékkezelése okozhatna. Ha részletesebb tájékoztatásra van szüksége a termék újrahasznosítására vonatkozóan, kérjük, lépjen kapcsolatba a helyi önkormányzattal, a háztartási hulladékok

kezelését végző szolgálattal vagy azzal a bolttal, ahol a terméket vásárolta.

### Csomagolóanyagok

A  jelzéssel ellátott anyagok újrahasznosíthatók.

>PE<=polietilén

>PS<=polisztirol

>PP<=polipropilén

Annak érdekében, hogy újrahasznosításra kerüljenek, a megfelelő helyre (vagy tartályokba) kell őket elhelyezni.

### Környezetvédelmi tanácsok

Ha takarékoskodni szeretne a vízzel, energiával, és hozzá szeretne járulni a környezet védelméhez, az alábbi ötleteket ajánljuk a figyelmébe:

- A normál szennyezettségű ruhaneműt előmosás nélkül is kimoshatja, mert így mosószert, vizet és időt takarít meg (és egyben védi a környezetet!).
- A gép gazdaságosabban üzemel, ha teljesen meg van töltve.
- Megfelelő előkezeléssel a foltok és a korlátozott mértékű szennyezettség eltüntethető; a ruhanemű ekkor alacsonyabb hőfokon is kimosható.
- A mosószert a víz keménységi foka, a szennyezettség mértéke és a mosni kívánt ruhanemű mennyisége szerint adagolja.







[www.electrolux.com](http://www.electrolux.com)

[www.electrolux.hu](http://www.electrolux.hu)