



használati útmutató
návod na používanie
kullanma kılavuzu

Mosogatógép
Umývačka riadu
Bulaşık makinesi

Electrolux. Thinking of you.

Többet is megtudhat elképzeléseinkről a www.electrolux.com címen

Tartalomjegyzék

Biztonsági információk	2	Evőeszközök és edények bepakolása	10
Termékleírás	5	Mosogatóprogram kiválasztása és elindítása	11
Kezelőpanel	6	Mosogatóprogramok	12
Az első használat előtt	7	Ápolás és tisztítás	13
A vízlágyító beállítása	8	Mit tegyek, ha...	14
Speciális só használata	9	Műszaki adatok	16
A mosogatószer és az öblítőszer használata	9	Környezetvédelmi tudnivalók	17
Multitab funkció	10	Üzembe helyezés	18



A változtatások jogát fenntartjuk



Biztonsági információk

A mosogatógép üzembe helyezése és használata előtt olvassa el figyelmesen a használati útmutatót:

- személyes biztonsága és vagyontárgyai biztonsága,
- a környezet védelme, valamint
- a készülék helyes használata érdekében.

A használati útmutatót tartsa mindig a készülék közelében, annak áthelyezése vagy eladása esetén is.

A nem megfelelő üzembe helyezés vagy használat okozta károkért a gyártó nem vállal felelősséget.

Gyermekek és fogyatékkal élő személyek biztonsága

- Ne hagyja, hogy a készüléket csökkent fizikai, értelmi vagy mentális képességű, illetve megfelelő tapasztalatok és ismeretek híján lévő személy használja, beleértve a gyermekeket is. A biztonságukért felelős személy felügyelje őket, illetve a készülék használatára vonatkozóan biztosítson útmutatót számukra.
- Minden csomagolóanyagot tartson a gyermekektől távol. Fulladás vagy fizikai sérülés veszélye merülhet fel.
- Minden mosogatószert tartson biztonságos helyen. Ne engedje, hogy gyermekek a mosogatószerekhez nyúljanak.
- Amikor a mosogatógép ajtaja nyitva van, tartsa távol a gyermekeket és a kisállatokat.

Általános biztonsági tudnivalók

- Ne változtassa meg a készülék műszaki jellemzőit. Ez sérülést okozhat, és kárt tehet a készülékben.
- Tartsa be a mosogatószer-gyártó biztonsági utasításait a szem, száj és torok sérüléseinek megelőzése érdekében.
- Ne igya meg a mosogatógépből származó vizet. A készülékben mosogatószer-maradványok lehetnek.
- Kipakolás és bepakolás után mindig csukja be a mosogatógép ajtaját, így elkerülhető, hogy bárki átessen rajta, és megsérüljön.
- Ne üljön vagy álljon a nyitott ajtóra.

Használat

- A gépet háztartási célú használatra tervezték. Ne használja a készüléket kereskedelmi, ipari vagy egyéb célokra.
- Ne használja a készüléket a rendeltetésétől eltérő célokra. Ezzel megelőzheti a fizikai sérüléseket, illetve a vagyoni károkat.
- A készüléket csak mosogatógépben tisztítható háztartási edények tisztítására használja.
- Ne tegyen gyúlékony anyagot, vagy gyúlékony anyaggal szennyezett tárgyat a készülékbe, annak közelébe, illetve annak tetjére. Tűz- és robbanásveszély.
- A késeket és egyéb, szűrős hegyű eszközöket hegyükkel lefele az evőeszközkosárba, Ha nem, vízszintes helyzetben a felső

kosárba vagy a késtartó kosárba helyezze. (Nem minden típus rendelkezik késtartó kosárral.)

- Csak gépi mosogatóhoz alkalmas termékeket (mosogatószer, só, öblítőszer) használjon.
- A nem gépi mosogatóhoz előírt só típusok használata kárt tehet a vízlágyítóban.
- A mosogatóprogram elindítása előtt tölts fel speciális sóval a készüléket. A sószemcsék és a sós víz korróziót okozhatnak, illetve kilyukaszthatják a készülék alját.
- Az öblítőszeren kívül más terméket soha ne töltsön az öblítőszer-adagolóba (pl. mosogatógép-tisztító szert, folyékony mosogatószert). Ez kárt tehet a készülékben.
- A mosogatóprogram elindítása előtt győződjön meg arról, hogy a szórókarok szabadon mozoghatnak.
- Ha a készülék működése közben kinyitja az ajtót, forró gőz távozhat. Égési sérülés veszélye áll fenn.
- Ne vegye ki az edényeket a mosogatógépből a mosogatóprogram vége előtt.

Ápolás és tisztítás

- A karbantartás előtt kapcsolja ki a készüléket, és a húzza ki a vezetéket a fali aljzatról.
- Ne használjon gyúlékony vagy rozsdásodást okozó anyagokat.
- Ne használja a készüléket a szűrők nélkül. Ügyeljen arra, hogy a szűrők beszerelése helyes legyen. A szűrők nem megfelelő beszerelése csökkenti a mosogató hatását, és a készülék károsodását okozhatja.
- A készülék tisztításához ne használjon víz-sugarat vagy gőzt. Áramütés és a készülék károsodásának veszélye.

Üzembe helyezés

- Ellenőrizze, hogy a mosogatógép nem sérült-e meg szállítás közben. Ne csatlakoztasson sérült készüléket. Szükség esetén forduljon a szállítóhoz.
- Az első használat előtt minden csomagolóanyagot távolítsa el.
- Az elektromos- és a vízvezeték csatlakoztatását, a készülék üzembe helyezését, karbantartását kizárólag szakember végezze. Ezzel megelőzhető a szerkezeti károk és a fizikai sérülések.

- Ügyeljen arra, hogy az üzembe helyezés során a hálózati dugasz le legyen választva a fali aljzatról.
- Ne fúrja ki a készülék oldalait, nehogy megsérüljenek a hidraulikus és elektromos alkatrészek.

Fagyveszély

- Ne helyezze üzembe a készüléket olyan helyen, ahol a hőmérséklet 0°C alatt van.
- A gyártó nem felel a fagy okozta kárért.

Vízhálózatra csatlakoztatás

- A készülék vízhálózatra történő csatlakoztatásához használjon új csöveket. Ne alkalmazzon használt csöveket.
- Ne csatlakoztassa a készüléket új vezetékekre vagy hosszú ideig nem használt vezetékekre. Hagyja folyni a vizet néhány percig, majd ezt követően csatlakoztassa a befolyócsövet.
- Vigyázzon, hogy a készülék üzembe helyezésekor ne nyomja össze vagy ne károsítsa a víztömlőket.
- A vízszivárgás elkerülése érdekében győződjön meg arról, hogy a vízcsatlakoztatások szorosan meg legyenek húzva.
- A készülék első használata során győződjön meg róla, hogy a csövek nem szivárognak.
- A befolyócső dupla falú, és nullavezetéssel valamint biztonsági szeleppel rendelkezik. A befolyócső csak akkor van nyomás alatt, amikor víz áramlik rajta keresztül. Ha szivárgás van a befolyócsövön, a biztonsági szelep megszakítja a vízáramlást.
 - Legyen körültekintő a befolyócső csatlakoztatásakor:
 - A befolyócsövet vagy a biztonsági szelepet ne merítse vízbe.
 - Ha a befolyócső vagy a biztonsági szelep megsérül, azonnal válassza le a csatlakozódugót a hálózati aljzatról.
 - A biztonsági szeleppel ellátott befolyócső cseréjével forduljon szakszervízhez.



Vigyázat Veszélyes feszültség.

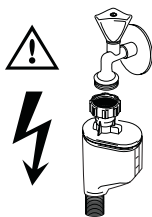

Elektromos csatlakozás

- A készüléket kötelező földelni.
- Ellenőrizze, hogy az adattáblán szereplő elektromossági adatok megfelelnek-e a háztartási hálózati áram paramétereinek.
- Mindig megfelelően felszerelt érintésbiztos aljzatot használjon.
- Ne használjon elosztókat, csatlakozókat és hosszabbítókat. Tűzveszélyesek.
- Ne cserélje vagy módosítsa a hálózati kábelt. Forduljon szakszervizhez.
- Ügyeljen rá, hogy ne tegyen kárt a készülék hátulján található hálózati dugaszban és kábelben, illetve ne nyomja össze azokat.
- Ügyeljen arra, hogy a hálózati dugasz az üzembe helyezést követően is hozzáférhető legyen.
- A készülék leválasztásához ne a hálózati kábelt, hanem a hálózati dugaszt húzza.

Szakszerviz

- A készüléken javítási, vagy egyéb munkákat kizárólag felkészült szervizszakember végezhet. Forduljon szakszervizhez.
- Csak eredeti pótalkatrészeket használjon.

A készülék hulladékba helyezése

- A fizikai sérülések vagy károk megelőzése érdekében:
 - Húzza ki a dugaszt a hálózati aljzataból.
 - Vágja el a hálózati tápkábelt, és helyezze a hulladékba.
 - Helyezze hulladékba az ajtózárat. Ezzel megelőzheti, hogy gyermek vagy kisállat szoruljon a készülékbe. Fennállhat a fulladás veszélye.



Vigyázat A mosogatógépbe való mosogatószeres veszélyesek, és korróziót okozhatnak!

- Ha ilyen mosogatószerrel baleset történik, akkor azonnal forduljon a helyi toxikológiai intézményhez és orvoshoz.
- Ha szájba kerül a mosogatószer, akkor azonnal forduljon a helyi toxikológiai intézményhez és orvoshoz.
- Ha szembe kerül a mosogatószer, akkor azonnal forduljon orvoshoz, és vízzel öblítse a szemét.
- A mosogatógépbe való mosogatószereket biztonságos és gyermekek által nem érhető helyen tárolja.
- Ne hagyja nyitva a készülék ajtaját, amikor mosogatószer van a mosogatószer-adagolóban.
- Csak egy mosogatóprogram indítása előtt töltsse fel a mosogatószer-adagolót.

Termékleírás

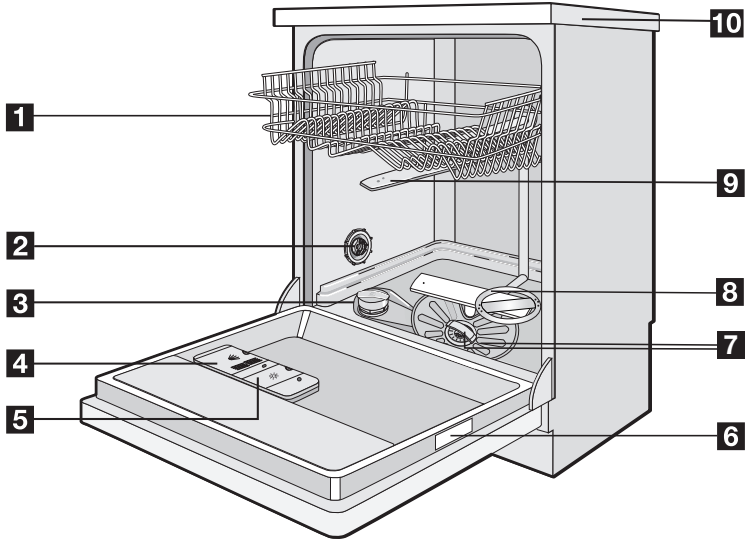

1 Felső kosár

2 Vízkeménység-tárcsa

3 Sótartály

4 Mosogatószer-adagoló

5 Öblítőszer-adagoló

6 Adattábla

7 Szűrők

8 Alsó szórókar

9 Felső szórókar



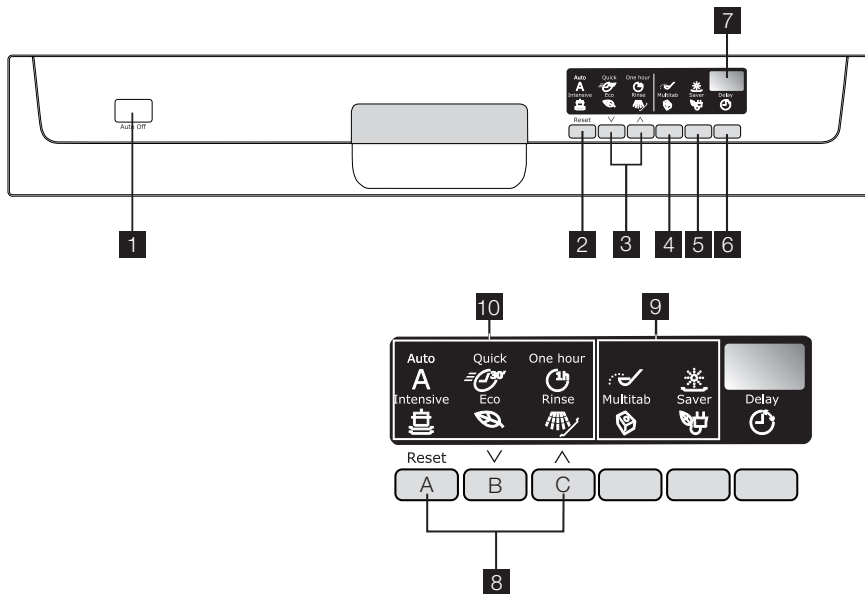

10 Munkafelület

Kezelőpanel



- 1 Be/Ki gomb
- 2 Törlés gomb
- 3 Programválasztó gombok
- 4 Multitab gomb
- 5 Energiatakarékos gomb
- 6 Késleltetett indítás gomb
- 7 Kijelző
- 8 Funkciógombok
- 9 Ellenőrzőlámpák
- 10 Program ellenőrzőlámpák

Ellenőrzőlámpák

Só ¹⁾ 	Felgyullad, amikor a sótartályt fel kell tölteni. Lásd a "Speciális só használata" c. részt. Miután a sótartályt feltöltötte, az ellenőrzőlámpa néhány órán keresztül még tovább világíthat. Ez nincs semmilyen nem kívánatos hatással a készülék működésére.
Öblítőszer ¹⁾ 	Felgyullad, amikor az öblítőszer tartályt fel kell tölteni. Lásd "A mosogatószer és az öblítőszer használata" c. részt.
Multitab funkció 	Felgyullad, amikor aktiválja a multitab funkciót. Lásd a "Multitab funkció" c. részt.
Energiatakarékos működés 	Felgyullad, amikor aktiválja az energiatakarékos működés funkciót. Lásd az "Energiatakarékos működés gomb" című részt.

1) Amikor a sótartály és/vagy az öblítőszer tartály üres, a megfelelő ellenőrzőlámpák nem gyulladnak fel, amíg a mosogatóprogram üzemel.

Törlés gomb

Ezzel a gombbal a mosogatóprogramot, vagy a késleltetett indítást törölheti. Lásd a "Mosogatóprogram kiválasztása és elindítása" c. részt.

Programválasztó gombok

Ezekkel a gombokkal választhatja ki a mosogatóprogramot. A gombok ismételt, többszöri megnyomása szükséges, amíg a kívánt program jelzőfénye fel nem gyullad.

A mosogatóprogramokra vonatkozó további részletekért lapozza fel a "Mosogatóprogramok" c. részt.

Multitab gomb

Nyomja meg e gombot a multitab funkció bekapcsolásához/kikapcsolásához. Nézze meg a „Multitab funkció” c. fejezetet.

Energiatakarékos gomb

Ez a funkció csökkenti a hőmérsékletet a szárítási szakaszban. Az energiamegtakarítás 10% és 25% között van.

i A program végén az edények nedvesek maradhatnak. Azt javasoljuk, nyissa ki a készülék ajtaját, és hagyja résnyire nyitva, hogy az edények megszáradjanak.

Ez a funkció mindegyik mosogatóprogram esetén rendelkezésre áll. Amikor megnyomja a gombot, a megfelelő jelzőfény felgyullad. Az energiatakarékos funkció nincs hatással bizonyos programokra. Lásd a "Mosogatóprogramok" c. részt.

Késleltetett indítás gomb

Használja a késleltetett indítás gombot, hogy a mosogatóprogram indítását 1 - 24 órával késleltettesse. Lásd a "Mosogatóprogram kiválasztása és elindítása" c. részt.

Kijelző

A kijelző a következőket mutatja:

- A vízlágyító szintjének elektronikus beállítása.

- Az öblítőszer-adagoló bekapcsolása/kikapcsolása (csak, ha a multitab funkció be van kapcsolva).
- A mosogatóprogram időtartama.
- A program befejezéséig hátralévő idő.
- A mosogatóprogram vége. A kijelzőn egy nulla jelenik meg.
- A késleltetett indításig hátralévő idő.
- Hibakódok.

Funkciógombok

A funkciógombokat a következő műveletekre használja:

- A vízlágyító szintjének elektronikus beállítása. Lásd "A vízlágyító beállítása" c. részt.
- Az öblítőszer-adagoló bekapcsolása/kikapcsolása, amikor a multitab funkció be van kapcsolva. Lásd a "Mit tegyek, ha..." c. részt.

Beállítási üzemmód

A következő műveletek esetében a készülék legyen beállítási módban:

- Mosogatóprogram és/vagy késleltetett indítás kiválasztása és elindítása.
- A vízlágyító szintjének elektronikus beállítása.
- Az öblítőszer-adagoló bekapcsolása/kikapcsolása.

Nyomja meg a be/ki gombot. A készülék beállítási módban van, amikor:

– Az összes programjelzőfény felgyullad.

Nyomja meg a be/ki gombot. A készülék nincs beállítási módban, amikor:

– Csak egy programjelzőfény gyullad fel.

– A kijelzőn látható a mosogatóprogram vagy a késleltetett indítás időtartama.

– A beállítási üzemmódba való visszatéréshez törölni kell a programot vagy a késleltetett indítást. Lásd a "Mosogatóprogram kiválasztása és elindítása" c. részt.

Az első használat előtt

Az eljárás egyes lépéseire tekintse meg az útmutatót:

1. Ellenőrizze, hogy a vízlágyító szintje megfelelő-e lakóhelye vízkeménységnek.

Szükség esetén módosítsa a vízlágyító beállítását.

2. Töltse fel a sótartályt regeneráló sóval.
3. Töltse fel az öblítőszer-adagolót öblítőszerrel.

- Pakolja be az evőeszközöket és edényeket a készülékbe.
- Állítsa be a töltet és a szennyeződés típusának megfelelő mosogatóprogramot.
- Töltse fel a mosogatószer-adagolót a megfelelő mennyiségű mosogatószerrel.
- Indítsa el a mosogatóprogramot.

i Ha kombinált mosogatószer-tablettát használ ("3 az 1-ben", "4 az 1-ben", "5 az 1-ben" stb.), olvassa el a "Multitab funkció" c. részt.

A vízlágyító beállítása

A vízlágyító eltávolítja a csapvízből az ásványi anyagokat és sókat. Az ásványi anyagok és sók negatívan befolyásolhatják a készülék működését.

A vízkeménységet különböző mértékegységekkel mérik:

- Német fok (dH°).

- Francia fok (°TH).
- mmol/l (millimol per liter, a vízkeménység nemzetközi mértékegysége).
- Clarke fok.

Állítsa be a vízlágyítót lakóhelye vízkeménységnek megfelelően. Szükség esetén kérjen tájékoztatást a helyi vízszolgáltatótól.

Vízkeménység				Vízkeménység beállítása	
°dH	°TH	mmol/l	Clarke	kézzel	elektronikusan
51–70	91–125	9,1–12,5	64–88	2 ¹⁾	10
43–50	76–90	7,6–9,0	53–63	2 ¹⁾	9
37–42	65–75	6,5–7,5	46–52	2 ¹⁾	8
29–36	51–64	5,1–6,4	36–45	2 ¹⁾	7
23–28	40–50	4,0–5,0	28–35	2 ¹⁾	6
19–22	33–39	3,3–3,9	23–27	2 ¹⁾	5 ¹⁾
15–18	26–32	2,6–3,2	18–22	1	4
11–14	19–25	1,9–2,5	13–17	1	3
4–10	7–18	0,7–1,8	5–12	1	2
< 4	< 7	< 0,7	< 5	1 ²⁾	1 ²⁾

1) Gyári helyzet.

2) Nem szükséges só használata.

i Manuálisan és elektronikusan kell beállítania a vízlágyítót.

Manuális beállítás

A vízkeménység-tárcsát forgassa el az 1. vagy 2. állásba (lásd a táblázatot).

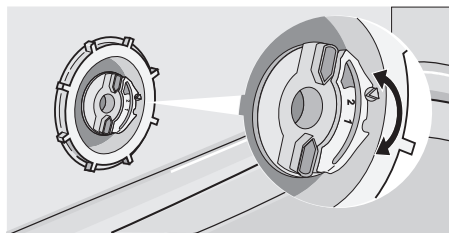

Elektronikus beállítás

- Kapcsolja be a készüléket.

- Győződjön meg arról, hogy a készülék beállítási módban van.
- Tartsa lenyomva a B és a C gombot, amíg az A, B és C funkciógombok feletti programjelzőfények villogni nem kezdenek.
- Engedje fel a B és C funkciógombot.
- Nyomja meg az A funkciógombot.
 - A B és a C funkciógombok feletti programjelzőfények kialszanak.
 - Az A funkciógomb feletti programjelzőfény tovább villog.
 - A kijelző az aktuális beállítást mutatja. Példa: a kijelző a következőket mutatja: **SL = 5. szint**
- Nyomja meg az A funkciógombot egymás után többször, amíg a kijelzőn a kívánt beállítás meg nem jelenik.
- A művelet megtartásához nyomja meg a be/ki gombot.

- i** Ha a vízlágyító elektronikusan az 1. szintre van beállítva, akkor nem világít a só jelzőlámpája.

Speciális só használata

A sótartály feltöltéséhez végezze el a következő lépéseket:

1. A sótartály kupakját az óramutató járásával ellenkező irányba tekerve nyissa ki.
2. Töltsön 1 liter vizet a sótartályba (csak az első használatkor).
3. A tölcser segítségével tölts fel a sótartályt sóval.
4. Távolítsa el a sótartály nyílása körül lévő sót.
5. A sótartály visszazárásához tekerje a kupakot az óramutató járásával megegyező irányba.

- i** Normális jelenség, ha a só betöltésekor víz folyik ki a sótartályból.

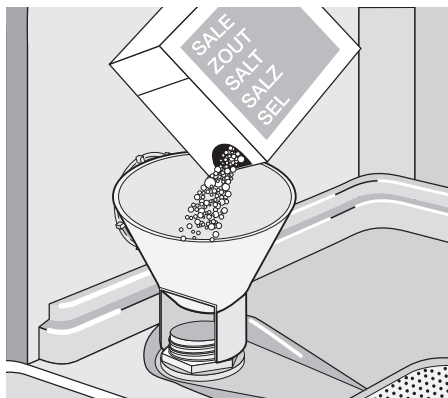

A mosogatószer és az öblítőszer használata

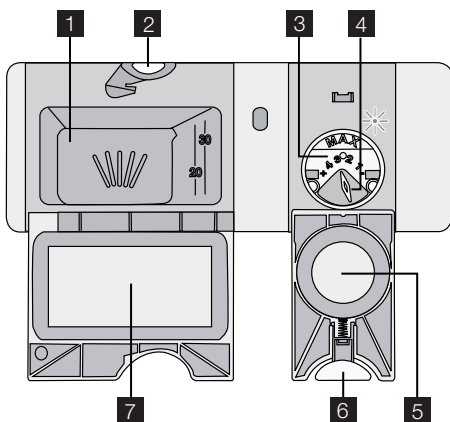

1. Nyomja meg a kioldógombot **2** fedelének felnyitásához **7** a mosogatószer-adagoló
2. Tegye a mosogatószeret az adagolóba **1**.
3. Ha előmosogatási fázissal rendelkező mosogatóprogramot használ, tegyen egy kevés mosogatószeret a készülék ajtajának belsejébe.
4. Ha mosogatószer-tablettát használ, tegye a mosogatószer-adagolóba **1**.
5. Zárja be a mosogatószer-adagolót. Nyomja le a fedelet, amíg a helyére nem kattann.

- i** A különböző mosogatószer-márkák különböző idő alatt oldódnak fel. Egyes mosogatószer-tabletták a rövid mosogatóprogramok során nem fejtenek ki megfelelő tisztítóhatást. Mosogatószer-tabletták használata esetén a mosogatószer maradványok eltávolítása érdekében használjon hosszú mosogatóprogramokat.

Mosogatószer használata

- 🌿** A környezet védelme érdekében ne használjon a szükségesnél több mosogatószert.
Kövesse a mosogatószer gyártójának a csomagoláson található utasításait.

A mosogatószer-adagolót a következőképp tölts fel:

Az öblítőszer használata

- i** Az öblítőszer lehetővé teszi, hogy az edények folt- és csíkmentesen száradjanak. Az öblítőszer-adagoló az utolsó öblítés-kor automatikusan adagolja az öblítőszer-t.

Az öblítőszer-adagoló feltöltéséhez kövesse az alábbi lépéseket:

1. Nyomja meg a kioldógombot **6** fedelének kinyitásához. **5** az öblítőszer-adagoló
2. Töltse fel az öblítőszer-adagolót **3** öblítőszerrel. A "max" jelzés a maximális szintet mutatja.

Multitab funkció

A multitab funkció a kombinált mosogató-szer-tablettáknál alkalmazható. Ezek a termékek mosogatószert, öblítőszer-t és regeneráló sót tartalmaznak. A tabletták egyes típusai más vegyszereket is tartalmazhatnak.

Ellenőrizze, hogy ezek a mosogatószerek megfelelőek-e a lakóhelyén mért vízkeménység számára. Lásd a gyártó utasításait. Amikor beállítja a multitab funkciót, az mindaddig bekapcsolva marad, amíg ki nem kapcsolja.

A multitab funkció automatikusan leállítja az öblítőszer és a só betöltését.

A multitab funkció automatikusan kikapcsolja az öblítőszer és a só jelzőfényeit.

A multitab funkció használatakor a program időtartama megnövekedhet.

- i** A multitab funkciót a mosogatóprogram indítása előtt kapcsolja be. A mosogatóprogram működése közben a multitab funkciót nem lehet bekapcsolni.

Evőeszközök és edények bepakolása

- i** Lásd a "Töltet RealLife példák" útmutatót.

Javaslatok és tanácsok

Ne használja a készüléket olyan tárgyak tisztítására, amelyek vizet szívnak magukba (pl.: szivacs, konyharuha).

- Az evőeszközök és edények bepakolása előtt kövesse az alábbi lépéseket:

3. A kilötyönt öblítőszer nedvszívó törlőkendővel távolítsa el, hogy a mosogatóprogram alatt megakadályozza a túlzott habképződést.
4. Zárja be az öblítőszer-adagolót. Nyomja le a fedelet, amíg a helyére nem kattán.

Állítsa be az öblítőszer adagolását

Gyári beállítás: 3. állás

Az adagolás 1. (legalacsonyabb adagolás) és 4. (legmagasabb adagolás) pozíció között állítható be.

Forgassa el az öblítőszer-adagoló kiválasztógombját **4** az adag növeléséhez vagy csökkentéséhez.

A multitab funkció bekapcsolása:

- Nyomja meg a multitab gombot. A multitab jelzőfény felgyullad.

A multitab funkció kikapcsolásához, és mosogatószer, só és öblítőszer külön használatához:

1. Nyomja meg a multitab gombot. A multitab jelzőfény kialszik.
2. Töltse fel a sótartályt és az öblítőszer-adagolót.
3. Állítsa a vízkeménység szintet a legmagasabbra.
4. Futtasson le egy mosogatóprogramot edények nélkül.
5. Állítsa be a vízlágyítót lakóhelye vízkeménységnek megfelelően.
6. Állítsa be az öblítőszer adagolását.

- Távolítsa el az ételmaradékokat.
- Lazítsa fel a lábosokon a leégett ételmaradékokat.
- Az evőeszközök és edények bepakolása során a következőkre figyeljen:
 - Az üreges tárgyakat (pl. csészék, poharak és lábosok) nyílásukkal lefele tegye be.

- Ügyeljen arra, hogy ne gyűlhessen össze víz a tartályban vagy valamilyen mélyedésben.
- Fontos, hogy az edények és evőeszközök ne legyenek egymásba csúsztva.
- Győződjön meg arról, hogy a poharak ne érjenek egymáshoz.
- A kisebb tárgyakat helyezze az evőeszközkosárba.
- A kanalakat más evőeszközökkel végyesen pakolja be, hogy ne tapadjanak össze.
- Úgy rendezze el a darabokat, hogy a víz minden felületet elérhessen.
- Előfordulhat, hogy a tapadásmentes- és a teflonbevonatú edényeken vízcseppek maradnak.
- A könnyű darabokat helyezze a felső kosárba. Ügyeljen arra, hogy az eszközök ne mozdulhassanak el.

Mosogatóprogram kiválasztása és elindítása

Mosogatóprogram kiválasztása és elindítása késleltetett indítás nélkül

1. Nyissa ki az ajtót.
2. Kapcsolja be a készüléket.
3. Győződjön meg arról, hogy a készülék beállítási módban van.
4. Válasszon ki egy mosogatóprogramot. Lásd a "Mosogatóprogramok" c. részt.
 - A program jelzőfénye felgyullad.
 - A többi program jelzőfénye kialszik.
 - A program időtartama villog a digitális kijelzőn.
5. Zárja be a készülék ajtaját. A mosogatóprogram automatikusan elindul.

i A mosogatóprogramot zárt ajtó mellett is kiválaszthatja. Amikor megnyom egy programgombot, csak 3 másodperce van arra, hogy egy másik mosogatóprogramot válasszon. A 3 másodperc leteltével a kiválasztott program automatikusan elindul.

Mosogatóprogram kiválasztása és elindítása késleltetett indítással

1. Nyissa ki az ajtót.
2. Kapcsolja be a készüléket, és válasszon ki egy mosogatóprogramot.
3. Annyiszor nyomja meg a késleltetett indítás gombot, amíg a kijelzőn meg nem jelenik a késleltetés óráinak kívánt száma.
4. Zárja be a készülék ajtaját.
 - A visszaszámlálás automatikusan elkezdődik.
 - Amikor a visszaszámlálás befejeződött, a mosogatóprogram automatikusan elindul.

i Az ajtó kinyitása megszakítja a visszaszámlálást. Amikor ismét becsukja az ajtót, a visszaszámlálás a megszakítási ponttól folytatódik.

i A késleltetett indítást zárt ajtó mellett is kiválaszthatja. Amikor kiválaszt egy mosogatóprogramot, csak 3 másodperce van arra, hogy késleltetett indítást válasszon. A 3 másodperc leteltével a kiválasztott program automatikusan elindul.

Mosogatóprogram megszakítása

- Nyissa ki a mosogatógép ajtaját.
 - A program leáll.
- Zárja be a készülék ajtaját.
 - A program a megszakítási ponttól folytatódik.

Hogyan törölhetünk egy mosogatóprogramot vagy egy késleltetett indítást

i A mosogatóprogram vagy a késleltetett indítás megkezdése előtt módosíthatja a kiválasztást.

Ha a mosogatóprogram vagy a késleltetett indítás már folyamatban van, a kiválasztás nem módosítható. Új kiválasztáshoz törölni kell a programot vagy a késleltetett indítást.

i Ha törli a késleltetett indítást, a kiválasztott mosogatóprogram automatikusan törölődik. Ezután ismét ki kell választania a mosogatóprogramot.

1. Nyomja meg és tartsa lenyomva a Törlés gombot addig, amíg az összes program jelzőlámpája fel nem gyullad.

2. Mielőtt egy új mosogatóprogramot elindít, győződjön meg arról, hogy van mosogatószer a mosogatószer-adagolóban.

A mosogatóprogram végén

- A készülék automatikusan leáll.
 - A kijelzőn 0 látható.
1. Kapcsolja ki a készüléket.
 2. Nyissa ki a mosogatógép ajtaját.
 3. A jobb száradási eredmények érdekében hagyja résnyire nyitva az ajtót néhány percre.

- i** • Ha nem kapcsolja ki a készüléket a mosogatóprogram befejezését követő három percen belül:
- minden jelzőfény kialszik,
 - a kijelzőn egy vízszintes sáv jelenik meg.

Ez segít az energiafelhasználás csökkentésében.

Nyomja meg valamelyik gombot (ne a be/ki gombot), és a kijelző, valamint a jelzőfények újra felgyulladnak.

- i** A készülék a mosogatóprogram befejezése után 10 perccel automatikusan kikapcsol.



Vegye ki belőle az eszközöket

- A kipakolás előtt várja meg, amíg az edények kihűlnek. A forró edények könnyebben megsérülnek.
- Először az alsó kosarat, majd a felső kosarat ürítse ki.
- Lehetséges, hogy víz van a készülék oldalfalain és ajtaján. A rozsdamentes acél hamarabb lehűl, mint az edények.

Mosogatóprogramok

Mosogatóprogramok

Program	Szennyezettség mértéke	Töltet típusa	Program leírása	Energiatakarékos működés ¹⁾
Auto ²⁾ A	Bármilyen	Edények, evőeszközök, lábasok és fazekak	Előmosogatás Főmosogatás 45°C vagy 70°C 1 vagy 2 közbenső öblítés Utolsó öblítés Szárítás	igen, hatással van
Intensive 	Erős szennyezettség	Edények, evőeszközök, lábasok és fazekak	Előmosogatás Főmosogatás 70°C 1 közbenső öblítés Utolsó öblítés Szárítás	igen, hatással van
Quick ³⁾ 	Normál vagy enyhe szennyezettség	Edények és evőeszközök	Főmosogatás 60°C Öblítés	igen, nincs hatással
Eco ⁴⁾ 	Normál szennyezettség	Edények és evőeszközök	Előmosogatás Főmosogatás 50°C-ig 1 közbenső öblítés Befejező öblítés Szárítás	igen, hatással van

Program	Szennyezettség mértéke	Töltet típusa	Program leírása	Energiatakarékos működés ¹⁾
One hour 	Enyhén szennyezett	Edények és evőeszközök	Főmosogatás 55°C 1 közbelső öblítés Utolsó öblítés	igen, nincs hatással
Rinse 	Ez a program egy gyors öblítést alkalmaz, hogy megelőzze az ételmaradványok rászáradását az edényre, valamint, hogy a készülékből kellemetlen szagok áradjanak. Mosogatóprogramot csak a készülék teljes megtöltésekor indíthat. Ehhez a programhoz ne használjon mosogatószert.		1 hideg öblítés	igen, nincs hatással







1) Azoknál a programoknál, ahol a funkciónak hatása van, 10% és 25% közötti energia-megtakarítás érhető el.

2) A készülék automatikusan beállítja a víz hőmérsékletét és mennyiségét. Ez a készülék töltöttségétől és a szennyezettség mértékétől függ. A program időtartama és a fogyasztási értékek változhatnak.

3) Ha a készülék nincs teljesen megtöltve, ezzel a programmal rövidebb idő alatt tökéletes tisztaságot kap.

4) Tesztprogram a bevizsgáló intézetek számára. A tesztadatok megtalálhatók kiadványunkban.

Fogyasztási értékek

Program ¹⁾	Energia (kWh)	Víz (liter)
Auto 	0,9 - 1,7	8 - 17
Intensive 	1,4 - 1,6	15 - 16
Quick 	0,9	9
Eco 	0,9 - 1,0	9 - 11
One hour 	1,0 - 1,2	10 - 11
Rinse 	0,1	4

1) A kijelző a program időtartamát mutatja.

 A víz nyomása és hőmérséklete, az áramszolgáltatás ingadozásai és az

edények mennyisége módosíthatják ezeket az értékeket.

Ápolás és tisztítás

A szűrők eltávolítása és tisztítása

A piszkos szűrők rontják a mosogatás hatékonyságát. Annak ellenére, hogy a szűrők nem igényelnek különösebb karbantartást, rendszeres ellenőrzésük, és szükség esetén tisztításuk ajánlott.

1. Az (A) szűrő eltávolításához tekerje el az óramutató járásával ellenkező irányba, és vegye ki a (B) szűrőből.

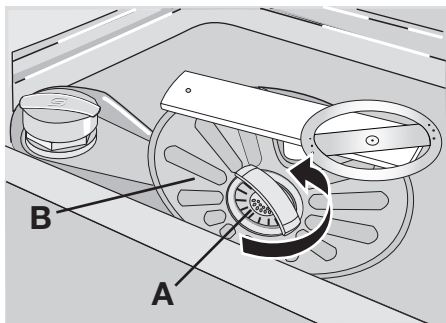

2. Az (A) szűrő 2 részből áll. A szűrő szét-szereléséhez húzza szét a részeket.

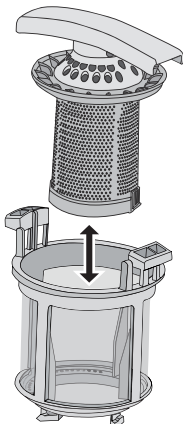

3. Mindkét alkatrészt mossa tisztára folyó víz alatt.
4. Illessze egymáshoz az (A) szűrő két részét és nyomja össze. Ügyeljen rá, hogy megfelelően illeszkedjenek.

5. Vegye ki a (B) szűrőt.
6. Alaposan tisztítsa meg a (B) szűrőt folyó víz alatt.
7. Helyezze a (B) szűrőt eredeti állásába. Ellenőrizze, hogy a két vezetősín (C) alatt megfelelően illeszkedik-e.

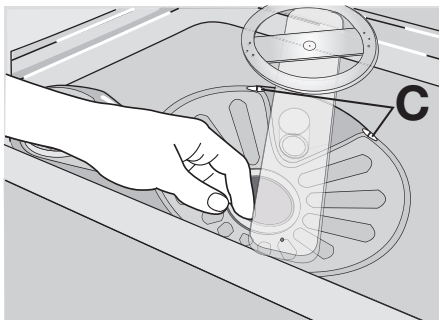

8. Helyezze az (A) szűrőt a (B) szűrőbe, és kattanásig tekerje az óramutató járásával meggegyező irányban.

Szórókarok tisztítása

Ne távolítsa el a szórókarokat.

Ha a szórókarok furatai eltömődnének, a szennyeződések távolítsa el fogpiszkálószerűen.

Külső felületek tisztítása

A mosogatógép és a kezelőszívárv külső felületét törölje át egy puha, nedves ruhával. Csak semleges tisztítószer használjon. Ne használjon súrolószert, súrolószivacsot vagy oldószereket (pl.: acetont).

Mit tegyek, ha...

A készülék nem indul el, vagy működés közben leáll.

Először próbálja meg saját maga megoldani a problémát (Lásd a táblázatot). Ha nem sikerül, forduljon szakszervizhez.

Probléma	Hibakód	Lehetséges ok	Lehetséges megoldás
A készülék nem tölt be vizet.	A kijelző a következőket mutatja: 10	A vízcsap eltömődött vagy elvízkövesedett.	Tisztítsa ki a vízcsapot.
		A víznyomás túl alacsony.	Forduljon helyi vízszolgáltatóhoz.
		A vízcsap el van zárva.	Nyissa ki a vízcsapot.
		Eltömődött a befolyócső szűrője.	Tisztítsa meg a szűrőt.

Probléma	Hibakód	Lehetséges ok	Lehetséges megoldás
		A befolyócső csatlakozása nem megfelelő.	Ügyeljen rá, hogy a csatlakozás megfelelő legyen.
		A befolyócső sérült.	Ügyeljen rá, hogy a befolyócsővön ne legyen sérülés.
A készülék nem eresztile a vizet.	A kijelző a következőket mutatja: 20	A szifon eltömődött.	Tisztítsa ki a szifont.
		A kifolyócső csatlakozása nem megfelelő.	Ügyeljen rá, hogy a csatlakozás megfelelő legyen.
		Megsérült a kifolyócső.	Ügyeljen rá, hogy a kifolyócsővön ne legyen sérülés.
A kiömlésgátló eszköz üzemel.	A kijelző a következőket mutatja: 30		Zárja el a vízcsapot, és forduljon a szakaszervizhez.
A program nem indul el.		A készülék ajtaja nyitva van.	Zárja be megfelelően a készülék ajtaját.
		A hálózati dugasz nincs csatlakoztatva.	Dugja be a csatlakozódugót.
		Kiégett a biztosíték a háztartási biztosítékdobozban.	Cserélje ki a biztosítékot.
		Késleltetett indítás van beállítva. (Csak késleltetett indítással rendelkező készülékeknél).	A program azonnali elindításához törölje a késleltetett indítást.

Az ellenőrzés után kapcsolja be a készüléket. A program a megszakítási ponttól folytatódik.

Ha a meghibásodás ismét jelentkezik, forduljon a szakaszervizhez.

Ha a kijelzőn egyéb hibakódot lát, forduljon a szakaszervizhez.

A szerviz számára szükséges adatok az adattáblán találhatóak.

Azt javasoljuk, hogy ide írja fel az adatokat:

Modell (MOD.)
 Termékszám (PNC)
 Sorozatszám (S.N.)

A mosogatás és a szárítás eredménye nem kielégítő

Hibajelenség	Lehetséges ok	Lehetséges megoldás
Az edények nem tiszták.	A kiválasztott mosogatóprogram nem felel meg a töltet és a szennyeződés típusának.	Győződjön meg arról, hogy megfelelő-e a mosogatóprogram az ilyen típusú töltet és a szennyeződés esetében.
	Nem megfelelő a kosarak elhelyezése, nem ért víz minden felületet.	Pakolja meg megfelelően a kosarakat.

Hibajelenség	Lehetséges ok	Lehetséges megoldás
	A szűrőkarok nem forognak szabadon a töltet helytelen elrendezése miatt.	Győződjön meg arról, hogy a töltet helytelen elrendezése miatt nincsenek-e a szűrőkarok elakadva.
	A szűrők szennyezettek vagy nincsenek megfelelően behelyezve.	Győződjön meg arról, hogy tiszták-e a szűrők, és megfelelően vannak-e összeszerelve és betéve.
	Nem elegendő vagy hiányzik a mosogatószer.	Győződjön meg arról, hogy elegendő mosogatószerrel töltött be.
Vízkömaradványok vannak az edényeken.	A sótartály üres.	Töltse fel a sótartályt mosogatógépéhez használatos sóval.
	Helytelen a vízlágyító beállítása.	Állítsa be a vízlágyítót.
	A sótartály kupakja nincs megfelelően visszazárva.	Győződjön meg arról, hogy a sótartály kupakja megfelelően zár-e.
A poharakon és az edényeken csíkok, tejfehér foltok vagy kékes bevonat látható.	Túl sok öblítőszert adagol.	Csökkentse az adagolt öblítőszert mennyiségét.
Vízcseppek száradási nyomait észleli a poharakon és az edényeken.	Túl kevés öblítőszert adagol.	Növelje az adagolt öblítőszert mennyiségét.
	Lehet, hogy a mosogatószer az oka.	Használjon másik márkájú mosogatószer.
Nedvesek az edények.	Száritási fázis nélküli vagy csökkentett hőmérsékletű szárítási fázisú mosogatóprogramot állított be.	Hagyja a mosogatógép ajtaját résnyire nyitva néhány percig, mielőtt kipakolja az edényeket,
Az edények nedvesek és homályosak.	Az öblítőszert-adagoló üres.	Töltse fel az öblítőszert-adagolót öblítőszerral.
	Be van kapcsolva a Multitab funkció. (Ilyenkor az öblítőszert-adagoló automatikusan kikapcsol.)	Kapcsolja be az öblítőszert-adagolót. Nézze meg az „Öblítőszert-adagoló bekapcsolása” című részt.

Hogyan kapcsoljuk be az öblítőszert-adagolót:

1. Kapcsolja be a készüléket.
2. Győződjön meg arról, hogy a készülék beállítási módban van.
3. Tartsa nyomva a B és C funkciógombot.
 - Az A, B és C funkciógombok feletti programjelzőfények villogni kezdenek.
4. Engedje fel a B és C funkciógombot.
5. Nyomja meg a B funkciógombot.
 - Az A és a C funkciógombok feletti programjelzőfények kialszanak.

- A B funkciógomb feletti programjelzőfény tovább villog.
- A kijelző az aktuális beállítást mutatja.

0 d

Az öblítőszert-adagoló ki van kapcsolva.

1 d

Az öblítőszert-adagoló be van kapcsolva.

6. Nyomja meg újra a B funkciógombot.
 - A kijelző az új beállítást mutatja.
7. A művelet elmentéséhez kapcsolja ki a készüléket.

Műszaki adatok

Forgalmazó	Electrolux Lehel Kft. Háztartási Készülékek, 1142 Budapest, Erzsébet kir.-né út 87.
Típusazonosító	ESL 67060
Energiahatékonysági osztály (skála A-tól G-ig, ahol A - hatékonyabb: G - kevésbé hatékony)	A
A szabvány ciklus gyártó általi megnevezése, amelyre a címkén és az adatlapon található információ vonatkozik	Eco 
Energiafelhasználás a szabvány ciklust alapul véve (a tényleges energiafelhasználás függ a készülék használatának a módjától) (kWh)	1
Tisztítási hatékonyság (skála A-tól G-ig, ahol A - magasabb: G - alacsonyabb)	A
Szárítási hatékonyság (skála A-tól G-ig, ahol A - magasabb: G - alacsonyabb)	A
A mosogatógép befogadó képessége szabványos teríték esetén	12 személyes
Vízfelhasználás a szabvány ciklus alapján (liter)	10
Szabvány ciklus programideje (perc)	160
Átlagos becsült évi energia- és vízfelhasználás 220 ciklusra kifejezve (kWh / liter)	220 / 2200
Szabvány ciklus alatti zajszint Db(A)	45
Méret Szélesség (mm)	596
Magasság munkafelülettel (mm)	850
Max. mélység (mm)	620
Összteljesítmény (W)	2200
Hálózati víznyomás Minimum (bar) - Maximum (bar)	0,5 8

i Az elektromos csatlakoztatásra vonatkozó adatok a készülék ajtajának belső szélén lévő adattáblán láthatók.

i Ha a meleg víz alternatív energiaforrásból származik (pl. napelemek, foto-

voltaikus panelek vagy szélenergia), akkor használja a melegvíz-vezeték az energiafogyasztás csökkentése érdekében.

Környezetvédelmi tudnivalók

A terméken vagy a csomagoláson található  szimbólum azt jelzi, hogy a termék nem kezelhető háztartási hulladékként. Ehelyett a terméket el kell szállítani az elektromos és elektronikai készülékek újrahasznosítására szakosodott megfelelő begyűjtő helyre. Azzal, hogy gondoskodik ezen termék helyes hulladékba helyezésétől, segít megelőzni azokat, a környezetre és az emberi egészségre gyakorolt potenciális kedvezőtlen következményeket, amelyeket

ellenkező esetben a termék nem megfelelő hulladékkezelése okozhatna. Ha részletesebb tájékoztatásra van szüksége a termék újrahasznosítására vonatkozóan, kérjük, lépjen kapcsolatba a helyi önkormányzattal, a háztartási hulladékok kezelését végző szolgálattal vagy azzal a bolttal, ahol a terméket vásárolta.

A következő jelzéssel ellátott anyagokat hasznosítsa újra: . A csomagolást helyezze a megfelelő konténerekbe.

Üzembe helyezés

Beépítés munkapult alá

A készüléket vízcsap és lefolyó közelében helyezze el.

Távolítsa el a készülék tetejét mosogatópult vagy konyhai munkapult alá történő beszereléshez.

Ügyeljen arra, hogy a mélyedés méretei meg egyezzenek az ábrán látható méretekkel.

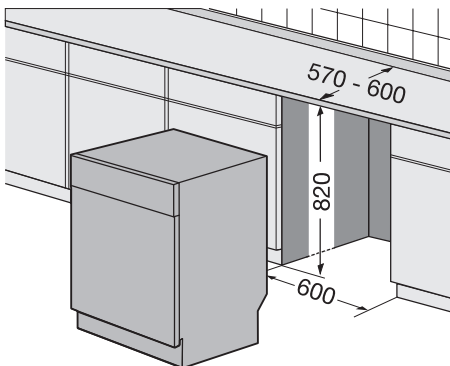

A készülék tetejének eltávolítása

1. Távolítsa el a hátsó csavarokat (1).

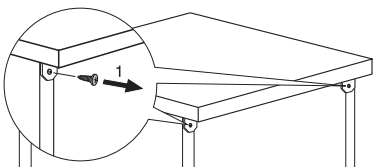

2. Húzza meg a készülék mögül a munkafelületet (2).

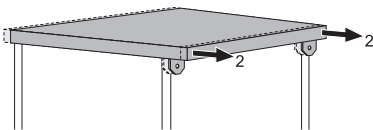

3. Emelje meg a munkafelületet, és mozgassa ki az előlő vajatokból (3).

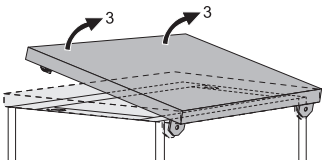

4. Használja az állítható lábakat a készülék vízszintbe állításához.

5. Szerelje be a készüléket a konyhai munkafelület alá. A beszerelés során ne

nyomja össze, vagy törje meg a vízcsöveket.

A készülék vízszintbe állítása

Az ajtó megfelelő záródása és szigetelése érdekében elengedhetetlen a vízszintbe helyezés.

Ha a készülék nincs vízszintben, ajtaja a szekrény széléhez fog ütödni.

Az állítható lábak ki- illetve becsavarásával állítsa vízszintbe a készüléket.

Vízleeresztés csatlakoztatása

Csatlakoztassa a kifolyócsövet:

- A lefolyószifonhoz, és a munkafelület alatt kapcsolja össze. Ez megakadályozza, hogy a szennyvíz a mosogatótálcából visszafolyjon a készülékbe.
- Egy szellőzőlyukkal ellátott állócsőhöz, melynek belső átmérője minimum 4 cm.

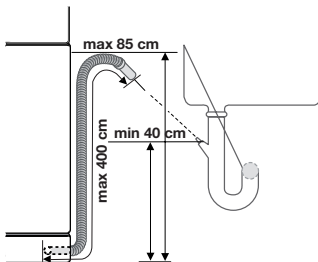

Amikor a készülék leereszti a vizet, távolítsa el a mosogatótálca dugóját, hogy megelőzze a víz visszajutását a készülékbe.

A kifolyócső legfeljebb 2 méterrel hosszabbítható meg, az eredeti cső átmérőjénél nem kisebb belső átmérőjű csővel.

Ha a kifolyócsövet egy mosogató alatti szifonhoz csatlakoztatja, távolítsa el a műanyag membránt (A). Ha nem távolítja el a membránt, az ételmaradékok eltömíthetik a lefolyószifont.

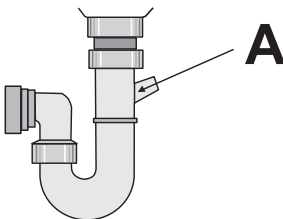

i A szennyezett víz visszajutását a készülékbe egy biztonsági szerkezet akadályozza meg. Ha a mosogató szifonjába visszacsapószelep van beépítve, az a

készülék nem megfelelő vízleeresztését okozhatja. Távolítsa el a visszacsapószelepet.

Electrolux. Thinking of you.

Viac o nás na www.electrolux.com

Obsah

Bezpečnostné pokyny	20	Výber a spustenie umývacieho programu	
Popis výrobku	23		29
Ovládací panel	24	Umývacie programy	29
Pred prvým použitím	25	Ošetrovanie a čistenie	31
Nastavenie zmäkčovača vody	26	Čo robiť, keď...	32
Používanie soli do umývačky riadu	27	Technické údaje	34
Používanie umývacieho prostriedku a leštidla	27	Ochrana životného prostredia	34
Funkcia Multitab	28	Inštalácia	35
Vkladanie jedálenského príboru a riadu	28		



Zmeny vyhradené



Bezpečnostné pokyny

Pred inštaláciou a použitím si pozorne prečítajte túto príručku:

- Pre vašu osobnú bezpečnosť a ochranu vášho majetku.
- Pre ohľaduplnosť k životnému prostrediu.
- Pre správnu prevádzku spotrebiča.

Túto príručku nechávajte vždy so spotrebičom, aj keď sa presťahujete alebo ho predáte.

Výrobca nie je zodpovedný za nesprávnu inštaláciu a používanie, ktoré spôsobia poškodenie.

Bezpečnosť detí a zraniteľných osôb

- Spotrebič nesmú používať osoby, vrátane detí, so zníženou fyzickou, zmyslovou alebo mentálnou spôsobilosťou ani osoby s nedostatočnými skúsenosťami alebo znalosťami. Musia byť pod dozorom alebo musia byť poučené o správnej obsluhu spotrebiča osobou zodpovednou za ich bezpečnosť.
- Obaly ukladajte mimo dosahu detí. Hrozí riziko udusenía alebo fyzického zranenia.
- Všetky umývacie a podobné prostriedky uskladňujte na bezpečnom mieste. Nedovoľte deťom, aby sa dotýkali umývacích prostriedkov.
- Keď sú dverka otvorené, nedovoľte deťom ani malým domácim zvieratám, aby sa k spotrebiču priblížili.

Všeobecné bezpečnostné pokyny

- Nemeňte technické vlastnosti spotrebiča. Hrozí nebezpečenstvo poranenia alebo poškodenia spotrebiča.
- Dodržiavajte bezpečnostné pokyny výrobcu umývacieho prostriedku, aby ste predišli popáleninám očí, úst alebo hrdla.
- Vodu zo spotrebiča nepite. Zvyšky umývacieho prostriedku môžu zostať v spotrebiči.
- Keď spotrebič naplníte riadom alebo z neho riad vyberiete, vždy zatvorte dverka, aby ste predišli úrazom a aby niekto nespadol na otvorené dverka.
- Na otvorené dverka si nesadajte ani na ne nestúpajte.

Používanie

- Tento spotrebič je určený iba na použitie v domácnosti. Spotrebič nepoužívajte na komerčné, priemyselné alebo iné účely.
- Spotrebič používajte iba na účely, pre ktoré je určený. Predídete tak fyzickému poraneniu osôb alebo poškodeniu na majetku.
- Spotrebič používajte výhradne na umývanie riadu, ktorý je vhodný na umývanie v umývačke.
- Horľavé produkty alebo veci, ktoré obsahujú horľavé látky, nekladajte do spotrebiča, do jeho blízkosti ani naň. Hrozí nebezpečenstvo výbuchu alebo požiaru.

- Nože a všetky zahrotené predmety vkladajte do košíka na príbor hrotmi dolu. Ak to nie je možné, uložte ich vodorovne do vrchného košíka alebo do košíka na nože. (Nie všetky modely majú košík na nože).
- Používajte iba prípravky určené pre umývačky riadu (umývací prostriedok, soľ, leštidlo)
- Druhy soli, ktoré nie sú určené pre umývačky riadu, môžu poškodiť zmäččovač vody.
- Spotrebič naplňte soľou pred spustením umývacieho programu. Zrnká soli a slaná voda môžu spôsobiť hrdzavenie alebo vytvoriť diery v spodnej časti spotrebiča.
- Nikdy nedopĺňajte do dávkovača leštidla iný prípravok (napr. umývací prostriedok pre umývačky riadu alebo tekutý umývací prostriedok). Spôsobilo by to poškodenie spotrebiča.
- Pred spustením umývacieho programu skontrolujte, či sa sprchovacie ramená môžu voľne otáčať.
- Ak otvoríte dverka, kým je spotrebič v činnosti, môže uniknúť horúca para. Hrozí riziko popálenia pokožky.
- Riad z umývačky riadu nevyberajte, kým sa neukončí umývací program.

Ošetrovanie a čistenie

- Pred vykonávaním údržby spotrebič vypnite a vytiahnite jeho zástrčku zo zásuvky elektrickej siete.
- Nepoužívajte horľavé produkty ani produkty, ktoré spôsobujú koróziu.
- Nepoužívajte spotrebič bez filtrov. Skontrolujte, či sú filtre namontované správne. Nesprávna montáž spôsobuje neuspokojivé výsledky umývania a poškodenie spotrebiča.
- Nepoužívajte na čistenie spotrebiča prúd vody alebo paru. Hrozí nebezpečenstvo usmrtenia elektrickým prúdom a poškodenia spotrebiča.

Inštalácia

- Skontrolujte, či sa spotrebič počas prepravy žiadnym spôsobom nepoškodil. Poškodený spotrebič nezapájajte. V prípade nutnosti kontaktujte dodávateľa
- Pred prvým použitím odstráňte všetky obalové materiály.

- Inštaláciu elektrických súčastí, zapojenie k vodovodnej sieti, nastavenie a údržbu spotrebiča môže vykonávať iba kvalifikovaný pracovník. Predchádza sa tak riziku konštrukčného poškodenia alebo fyzického zranenia.
- Pred inštaláciou skontrolujte, či je zástrčka odpojená od zásuvky elektrickej siete.
- Steny umývačky riadu nikdy nesmiete prevívať, aby sa nepoškodili hydraulické alebo elektrické časti.

Ochranné opatrenia pred zamrznutím

- Spotrebič neinštalujte na mieste, kde teplota môže klesnúť pod 0 °C.
- Výrobca nezodpovedá za škody spôsobené mrazom.

Pripojenie na vodovodné potrubie

- Na pripojenie spotrebiča k zdroju vody používajte nové hadice. Nezapájajte použité hadice.
- Spotrebič nezapájajte k novým potrubiam ani k potrubiam, ktoré neboli dlho používané. Nechajte vodu tiecť niekoľko minút, až potom pripojte prírodnú hadicu.
- Pri zapájaní spotrebiča postupujte opatrne, aby ste nestlačili alebo nepoškodili vodovodné hadice.
- Skontrolujte, či sú vodovodné prípojky utiahnuté, aby sa predišlo únikom vody.
- Pri prvom použití spotrebiča sa uistite, že z hadíc neuniká voda.
- Prívodná hadica je dvojstenná a je vybavená vnútorným elektrickým káblom a bezpečnostným ventilom. Prívodná hadica je pod tlakom iba pri prietoku vody. Ak z prívodnej hadice uniká voda, bezpečnostný ventil preruší prívod vody.
 - Pri zapájaní prívodnej hadice dávajte pozor:
 - Neponárajte prívodnú hadicu, ani bezpečnostný ventil do vody.
 - Ak sú prívodná hadica alebo bezpečnostný ventil poškodené, okamžite vytiahnite zástrčku zo zásuvky elektrickej siete.
 - Prívodnú hadicu s bezpečnostným ventilom vám vymení autorizované servisné stredisko.



Varovanie Nebezpečné napätie.

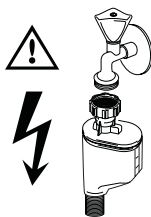

Zapojenie do elektrickej siete

- Spotrebič musí byť uzemnený.
- Skontrolujte, či elektrické údaje uvedené na výkonovom štítku spotrebiča zodpovedajú parametrom domácej elektrickej siete.
- Vždy používajte správne nainštalovanú uzemnenú zásuvku elektrickej siete.
- Nepoužívajte rozvojky, konektory, ani predĺžovacie prívodné káble. Hrozí nebezpečenstvo požiaru.
- Nevymieňajte napájací elektrický kábel. Obráťte sa na autorizované servisné stredisko.
- Pri zapájaní spotrebiča postupujte opatrne, aby ste nestlačili alebo nepoškodili napájaciú zástrčku alebo kábel za spotrebičom.
- Skontrolujte, či je napájací elektrický kábel po inštalácii prístupný.
- Pri odpájaní spotrebiča od siete neťahajte napájací elektrický kábel. Vždy ťahajte zástrčku.

Autorizované servisné stredisko

- Spotrebič smie opravovať iba autorizovaný technik. Obráťte sa na autorizované servisné stredisko.

- Používajte iba originálne náhradné diely.

Likvidácia spotrebiča

- Aby ste predišli riziku fyzického zranenia alebo poškodenia:
 - Vytiahnite zástrčku napájacieho kábla zo zásuvky elektrickej siete.
 - Odrežte napájací elektrický kábel a zlikvidujte ho.
 - Zlikvidujte západku dvierok. Týmto zabránite, aby sa deti alebo malé domáce zvieratá zatvorili vo vnútri spotrebiča. Hrozí riziko udusenía

⚠ Varovanie Umývacie prostriedky pre umývačku riadu sú nebezpečné a môžu spôsobiť koróziu.

- Ak sa s umývacími prostriedkami stane nejaká nehoda, okamžite sa obráťte na vaše regionálne centrum pre otravy a na lekára.
- Ak sa umývací prostriedok dostane do úst, okamžite sa obráťte na vaše regionálne centrum pre otravy a na lekára.
- Ak sa umývací prostriedok dostane do očí, okamžite sa obráťte na lekára a vypláchnite oči vodou.
- Umývacie prostriedky pre umývačku riadu skladujte na bezpečnom mieste, kde k nim deti nebudú mať prístup.
- Ak je v dávkovači umývacieho prostriedku umývací prostriedok, nenechávajte otvorené dvierka spotrebiča.
- Dávkovač umývacieho prostriedku naplňte až pred spustením umývacieho programu.

Popis výrobku

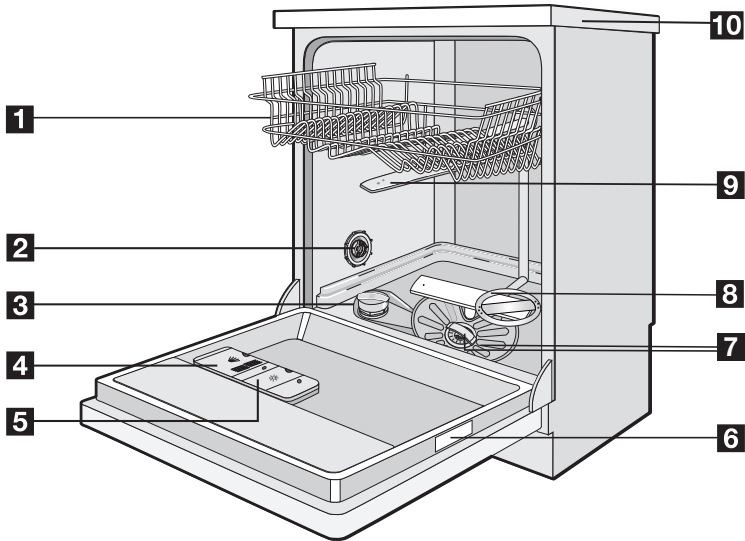

1 Horný kôš

2 Volič tvrdosti vody

3 Zásobník na soľ

4 Dávkovač umývacieho prostriedku

5 Dávkovač leštidla

6 Typový štítok

7 Filtre

8 Dolné sprchovacie rameno



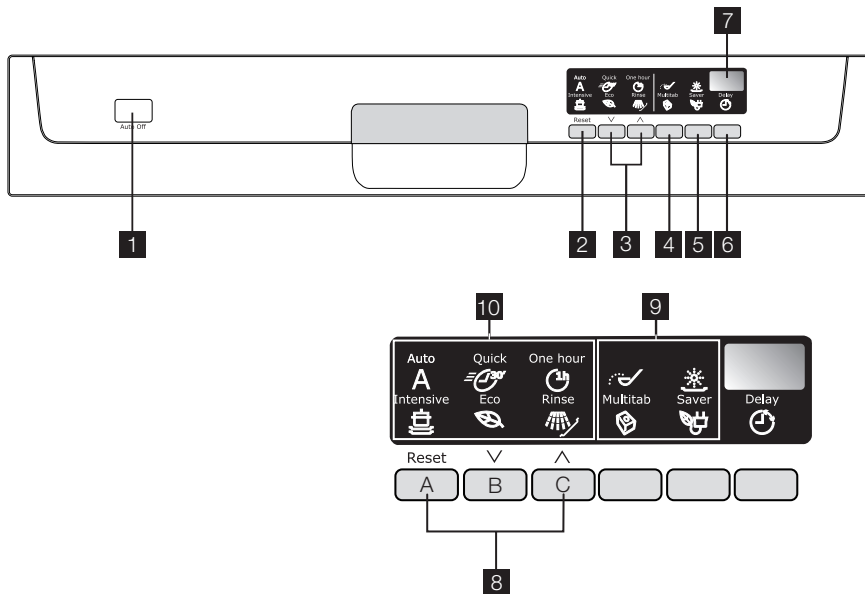

9 Horné sprchovacie rameno

10 Pracovná plocha

Ovládací panel



- 1 Tlačidlo Zap./Vyp.
- 2 Tlačidlo Zrušiť
- 3 Tlačidlá výberu programu
- 4 Tlačidlo Multitab
- 5 Tlačidlo úspory energie
- 6 Tlačidlo Posunutý štart
- 7 Displej
- 8 Funkčné tlačidlá
- 9 Kontrolky
- 10 Kontrolky programov

Kontrolky	
Sol' 1) 	Rozsvieti sa, keď treba doplniť soľ do zásobníka. Pozrite časť „Používanie soli do umývačky riadu“. Po naplnení zásobníka môže zostať kontrolka svietiť ešte niekoľko hodín. Nemá to nepriaznivé účinky na prevádzku spotrebiča.
Leštidlo 1) 	Rozsvieti sa, keď treba doplniť leštidlo do zásobníka. Pozrite časť „Používanie umývacieho prostriedku a leštidla“.
Funkcia Multitab 	Rozsvieti sa po aktivácii funkcie Multitab. Pozrite časť „Funkcia Multitab“.
Úspora energie 	Rozsvieti sa po aktivácii funkcie úspory energie. Pozrite si časť „Tlačidlo úspory energie“.

1) Keď sú zásobník na soľ alebo leštidlo prázdne, príslušné kontrolky sa nerozsvietia, kým je v činnosti umývací program.

Tlačidlo Zrušiť

Týmto tlačidlom môžete zrušiť prebiehajúci umývací program alebo posunúť štart. Pozrite kapitolu „Výber a spustenie umývacieho programu“.

Programové tlačidlá

Pomocou týchto tlačidiel môžete zvoliť umývacie programy. Stláčajte tlačidlá opakovane, kým sa nerozsvieti kontrolka požadovaného programu.

Podrobnejšie informácie o umývacích programoch nájdete v tabuľke „Umývacie programy“.

Tlačidlo Multitab

Stlačením tohto tlačidla zapnete/vypnete funkciu Multitab. Pozrite časť „Funkcia Multitab“.

Tlačidlo úspory energie

Táto funkcia znižuje teplotu vo fáze sušenia. Úspora energie predstavuje 10 až 25 %.

i Po ukončení programu môže byť riad ešte mokrý. Odporúčame otvoriť dvierka spotrebiča a nechať, aby sa riad vysušil prirodzene.

Táto funkcia je k dispozícii pri všetkých umývacích programoch. Po stlačení tlačidla sa rozsvieti príslušná kontrolka.

Funkcia úspory energie pri niektorých programoch nemá účinok. Pozrite tabuľku „Umývacie programy“.

Tlačidlo Posunutý štart

Toto tlačidlo používajte na posunutie štartu umývacieho programu v rozmedzí 1 až 24 hodín. Pozrite kapitolu „Výber a spustenie umývacieho programu“.

Displej

Displej zobrazuje:

- Elektronické nastavenie úrovne zmäkčovača vody.

- Aktivácia/zrušenie dávkovača leštidla (iba ak je aktívna funkcia multitab).
- Trvanie umývacieho programu.
- Zostávajúca doba do ukončenia umývacieho programu.
- Ukončenie umývacieho programu. Na displeji sa zobrazuje nula.
- Zostávajúca doba do ukončenia posunutého štartu.
- Kódy porúch.

Funkčné tlačidlá

Funkčné tlačidlá používajte pri nasledujúcich operáciách:

- Elektronická úprava úrovne zmäkčovača vody. Pozrite časť „Nastavenie zmäkčovača vody“.
- Vypnutie/zapnutie dávkovača leštidla, keď je zapnutá funkcia Multitab. Pozrite časť „Čo robiť, keď...“

Nastavovací režim

Pri týchto operáciách musí byť spotrebič v nastavovacom režime:

- Výber a spustenie umývacieho programu a/alebo posunutý štart.
- Elektronická úprava úrovne zmäkčovača vody.
- Vypnutie/zapnutie dávkovača leštidla.

Stlačte tlačidlo Zap./Vyp. Spotrebič je v nastavovacom režime, keď:

- sa rozsvietia všetky programové kontrolky.

Stlačte tlačidlo Zap./Vyp. Spotrebič nie je v nastavovacom režime, keď:

- sa rozsvieti iba jedna programová kontrolka,
- displej zobrazuje trvanie umývacieho programu alebo posunutý štart.
 - Je nutné zrušiť program alebo posunutý štart, aby ste sa dostali späť k nastavovaciemu režimu. Pozrite kapitolu „Výber a spustenie umývacieho programu“.

Pred prvým použitím

Pri každom kroku postupu dodržiavajte tieto pokyny:

1. Skontrolujte, či nastavenie zmäkčovača vody sa zhoduje s tvrdosťou vody vo vašej oblasti. Podľa potreby nastavte zmäkčovač vody.
2. Naplňte zásobník na soľ soľou do umývačky riadu.
3. Naplňte dávkovač leštidla leštidlom.
4. Do umývačky riadu vložte príbor a riad na umývanie.

- Nastavte správny umývací program pre druh náplne a znečistenie.
- Naplňte dávkovač umývacieho prostriedku správnym množstvom prostriedku.
- Zapnite umývací program.

i Ak používate kombinované tablety umývacieho prostriedku („3 v 1“, „4 v 1“, „5 v 1“), pozrite si kapitolu „Funkcia Multi-tab“.

Nastavenie zmäkčovača vody

Zmäkčovač vody odstraňuje minerály a soli z privádzanej vody. Minerály a soli môžu nepriaznivo ovplyvniť činnosť spotrebiča. Príslušné stupnice merajú tvrdosť vody:

- Nemecké stupne (dH°)
- Francúzske stupne (°TH)

- mmol/l (milimóly na liter – medzinárodná jednotka tvrdosti vody).

- Clarkeove stupne.

Zmäkčovač vody nastavte na tvrdosť vody v mieste, kde bývate. Podľa potreby sa obráťte na dodávateľa vody.

Tvrdosť vody				Nastavenie tvrdosti vody	
°dH	°TH	mmol/l	Clarke	ručne	elektronicky
51 - 70	91 - 125	9,1 - 12,5	64 - 88	2 ¹⁾	10
43 - 50	76 - 90	7,6 - 9,0	53 - 63	2 ¹⁾	9
37 - 42	65 - 75	6,5 - 7,5	46 - 52	2 ¹⁾	8
29 - 36	51 - 64	5,1 - 6,4	36 - 45	2 ¹⁾	7
23 - 28	40 - 50	4,0 - 5,0	28 - 35	2 ¹⁾	6
19 - 22	33 - 39	3,3 - 3,9	23 - 27	2 ¹⁾	5 ¹⁾
15 - 18	26 - 32	2,6 - 3,2	18 - 22	1	4
11 - 14	19 - 25	1,9 - 2,5	13 - 17	1	3
4 - 10	7 - 18	0,7 - 1,8	5 - 12	1	2
< 4	< 7	< 0,7	< 5	1 ²⁾	1 ²⁾

1) Nastavenie z výroby.

2) Netreba používať soľ.

i Zmäkčovač vody musíte nastaviť ručne alebo elektronicky.

Ručné nastavenie

Otočte volič tvrdosti vody do polohy 1 alebo 2 (pozrite tabuľku).

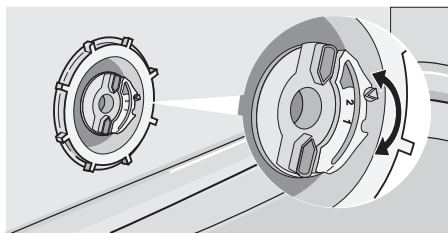

Elektronická úprava

- Zapnite spotrebič.
- Skontrolujte, či je spotrebič v nastavovacom režime.

- Stlačte a podržte stlačené funkčné tlačidlá B a C, až kým nezačnú blikať kontrolky nad funkčnými tlačidlami A, B a C.

- Uvoľnite funkčné tlačidlá B a C.

- Stlačte funkčné tlačidlo A.

- Programové kontrolky nad funkčnými tlačidlami B a C zhasnú.

- Programová kontrolka nad funkčným tlačidlom A naďalej bliká.

- Na displeji sa zobrazí aktuálne nastavenie.

Príklad: displej zobrazuje: **5 L** = úroveň 5.

- Opakovane stláčajte funkčné tlačidlo A, kým sa na displeji nezobrazí požadované nastavenie.

- Stlačením tlačidla Zap./Vyp. túto operáciu uložíte.

i Ak elektronicky nastavíte zmäkčovač vody na úroveň 1, kontrolka soli nebude svietiť.

Používanie soli do umývačky riadu

Pri naplnení zásobníka na soľ urobte nasledujúce kroky:

1. Otočením viečka doľava otvoríte zásobník na soľ.
2. Do zásobníka na soľ vlejte 1 liter vody (iba pri prvom naplnení).
3. Na naplnenie zásobníka soľou použite lievik.
4. Odstráňte soľ z okolia otvoru zásobníka na soľ.
5. Otočením viečka doprava zásobník na soľ zatvorte.

i Je normálne, že pri pridaní soli voda pretečie cez okraj zásobníka na soľ.

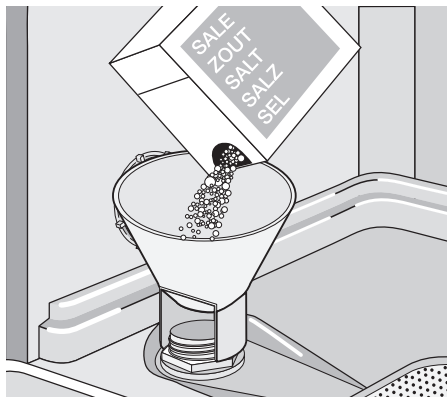

Používanie umývacieho prostriedku a leštidla

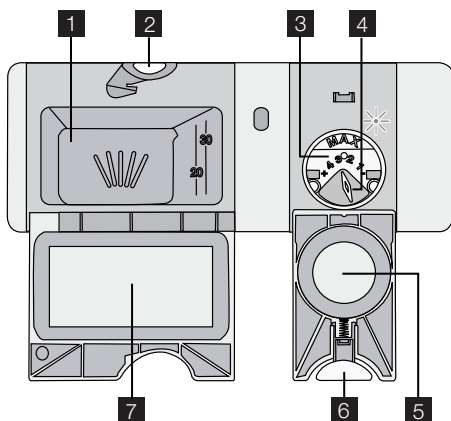

2. Pridajte umývacie prostriedok do dávkovača **1**.
3. Ak má umývacieho prostriedku fázu predumývania, pridajte malé množstvo umývacieho prostriedku do vnútornej časti dvierok spotrebiča.
4. Ak používate tablety umývacieho prostriedku, vložte ich do dávkovača umývacieho prostriedku **1**.
5. Zatvorte dávkovač umývacieho prostriedku. Zatlačte viečko, aby zapadlo na miesto.

i Umývacie prostriedky rôznych značiek sa rozpúšťajú v rôznom čase. Niektoré umývacie prostriedky nezaručia dokonalé výsledky umývania pri krátkych umývacích programoch. Keď používate tablety umývacieho prostriedku, na úplné odstránenie umývacieho prostriedku používajte dlhé programy.

Používanie umývacieho prostriedku

🌿 Nepoužívajte viac umývacieho prostriedku, ako je potrebné, ochráňte tak životné prostredie.

Dodržiňte odporúčania výrobcu umývacieho prostriedku na obale umývacieho prostriedku.

Pri plnení dávkovača umývacieho prostriedku urobte nasledujúce kroky:

1. Stlačením uvoľňovacieho tlačidla **2** otvoríte kryt **7** dávkovača umývacieho prostriedku.

Používanie leštidla

i Leštidlo umožňuje osušenie riadu bez škvrn a usadenín. Dávkovač leštidla automaticky dávkuje leštidlo počas poslednej fázy oplachovania.

Pri plnení dávkovača leštidla urobte nasledujúce kroky:

1. Stlačením uvoľňovacieho tlačidla **6** otvoríte kryt **5** dávkovača leštidla.
2. Naplňte dávkovač leštidla **3** leštidlom. Značka „max.“ zobrazuje maximálnu hladinu.
3. Rozliate leštidlo odstráňte pomocou handričky, aby ste predišli tvorbe veľkého množstva peny počas umývania.
4. Dávkovač leštidla zatvorte. Zatláčte viackrát, aby zapadlo na miesto.

Nastavenie dávkovania leštidla

Nastavenie výrobcu: poloha 3.

Dávkovanie leštidla môžete nastaviť medzi polohami 1 (najnižšie dávkovanie) až 4 (najvyššie dávkovanie).

Otočením voliča leštidla **4** zvýšte alebo znížte dávku.

Funkcia Multitab

Funkcia multitab je určená pre kombinované tablety umývacieho prostriedku.

Sú to tablety s kombinovaným účinkom umývacieho prostriedku, leštidla a soli. Niektoré druhy tabliet môžu obsahovať aj iné látky. Skontrolujte, či sú tieto umývacie prostriedky vhodné pre vašu tvrdosť vody. Pozrite pokyny od výrobcu.

Keď nastavíte funkciu multitab, zostane aktívna, kým ju nevypnete.

Funkcia multitab zastaví prívod leštidla a soli. Funkcia multitab vypne kontrolky leštidla a soli.

Trvanie programu sa pri používaní funkcie multitab môže predĺžiť.

- i** Aktivujte funkciu multitab predtým, ako spustíte umývaci program. Funkcia multitab sa nedá aktivovať, kým prebieha program.

Aktivácia funkcie multitab:

- Stlačte tlačidlo multitab. Rozsvieti sa ukazovateľ funkcie multitab.

Vypnutie funkcie multitab a samostatné použitie umývacieho prostriedku, soli a leštidla:

1. Stlačte tlačidlo multitab. Ukazovateľ funkcie Multitab zhasne.
2. Naplňte zásobník na soľ a dávkovač leštidla.
3. Upravte nastavenie tvrdosti vody na najvyššiu úroveň.
4. Spustite umývaci program bez riadu.
5. Zmäkčovač vody nastavte na tvrdosť vody v mieste, kde bývate.
6. Nastavte dávkovanie leštidla.

Vkladanie jedálenského príboru a riadu

- i** Pozrite si leták „Príklady náplní RealLife“.

Rady a tipy

Spotrebič nepoužívajte na umývanie predmetov, ktoré pohlcujú vodu (špongie alebo utierky)

- Pred vložení riadu a príboru do umývačky riadu dodržujte tieto kroky:
 - Odstráňte zvyšky jedla.
 - Zmäkčite pripáleniny na panviciach.
- Pri vkladaní riadu a príboru dodržujte tieto kroky:
 - Duté predmety (napr. šálky, poháre a panvice) vložte otvorom smerom dolu.
 - Skontrolujte, či sa voda nehromadí v nádobe alebo na dne.
- Skontrolujte, či do seba kusy príboru a riadu nezapadli.
- Skontrolujte, či sa poháre navzájom nedotýkajú.
- Malé predmety vložte do košíka na príbor.
- Lyžičky striedajte s iným jedálenským príborom, aby ste predišli zlepeniu.
- Uložte predmety tak, aby voda dosiahla na celý povrch riadu.
- Na plastových predmetoch a panviciach s teflónom sa môžu udržiavať kvapky vody.
- Lhké predmety vložte do horného koša. Zabezpečte, aby sa predmety nehybali.

Výber a spustenie umývacieho programu

Výber a spustenie umývacieho programu bez posunutého štartu

1. Otvorte dvierka.
2. Zapnite spotrebič.
3. Skontrolujte, či je spotrebič v nastavovacom režime.
4. Nastavte umývací program. Pozrite tabuľku „Umývacie programy“.
 - Rozsvieti sa príslušná kontrolka.
 - Všetky ostatné programové kontrolky zhasnú.
 - Trvanie programu na displeji bliká.
5. Zatvorte dvierka spotrebiča. Umývací program sa spustí automaticky.

i Program umývania môžete nastaviť, aj keď sú dvierka zatvorené. Po stlačení programového tlačidla budete mať na nastavenie iného umývacieho programu iba 3 sekundy. Po týchto 3 sekundách sa automaticky spustí nastavený program.

Výber a spustenie umývacieho programu s posunutým štartom

1. Otvorte dvierka.
2. Zapnite spotrebič a vyberte umývací program.
3. Opakovane stláčajte tlačidlo posunutého štartu, až kým sa na displeji nezobrazí počet hodín odloženia štartu.
4. Zatvorte dvierka spotrebiča.
 - Odpočítavanie sa spustí automaticky.
 - Po ukončení odpočítavania sa umývací program spustí automaticky.

i Otvorením dvierok spotrebiča sa odpočítavanie preruší. Keď dvierka zatvoríte, odpočítavanie bude pokračovať od bodu, v ktorom bolo prerušené.

i Posunutý štart môžete nastaviť, aj keď sú dvierka zatvorené. Keď vyberiete umývací program, máte iba 3 sekundy na vybratie posunutého štartu. Po týchto 3 sekundách sa automaticky spustí nastavený program.

Prerušenie umývacieho programu

- Otvorte dvierka spotrebiča.
 - Umývací program sa zastaví.
- Zatvorte dvierka spotrebiča.

- Program bude pokračovať od bodu prerušenia.

Ako zrušiť umývací program alebo posunutý štart

i Ak sa ešte umývací program alebo posunutý štart nespustil, môžete výber zmeniť.

Keď už prebieha umývací program alebo je zapnutý posunutý štart, nie je možné výber zmeniť. Je nutné zrušiť umývací program alebo posunutý štart, aby ste uskutočnili nový výber.

i Ak zrušíte posunutý štart, automaticky zrušíte aj vybraný umývací program. V tomto prípade musíte znova nastaviť umývací program.

1. Stlačte a podržte tlačidlo zrušenia, kým sa nerozsvietia všetky kontrolky programov.
2. Pred spustením nového umývacieho programu skontrolujte, či sa v dávkovači umývacieho prostriedku nachádza umývací prostriedok.

Na konci umývacieho programu

- Spotrebič sa zastaví automaticky.
- Na displeji sa zobrazuje 0.
 1. Vypnite spotrebič.
 2. Otvorte dvierka spotrebiča.
 3. Kvôli lepšiemu vysušeniu nechajte dvierka niekoľko minút pootvorené.

i • Ak spotrebič po troch minútach od ukončenia umývacieho programu nevypnete:

- všetky kontrolky sa vypnú,
- displej zobrazí jeden horizontálny pásik.

Pomôže to znížiť spotrebu energie.

Stlačte jedno z tlačidiel (nie tlačidlo zap./vyp.) a displej spolu s kontrolkami sa znova zapnú.

i Spotrebič sa automaticky vypne po 10 minútach od konca umývacieho programu.





Vybratie obsahu umývačky riadu

- Pred vybratím zo spotrebiča nechajte riad vychladnúť. Horúci riad sa ľahko poškodí.

- Vyprázdnite najprv dolný kôš a potom horný kôš.
- Po stranách a na dverách spotrebiča môže byť voda. Nehrdzavejúca oceľ vychladne rýchlejšie ako taniera.

Umývacie programy

Umývacie programy

Program	Stupeň znečistenia	Druh náplne	Popis programu	Úspora energie ¹⁾
Auto ²⁾ A	Akékolvek	Porcelán, jedálenský príbor, hrnce a panvice	Predumývanie Hlavné umývanie 45 °C alebo 70 °C 1 alebo 2 priebežné oplachovania Posledné oplachovanie Sušenie	áno, s účinkom
Intensive 	Silné znečistenie	Porcelán, jedálenský príbor, hrnce a panvice	Predumývanie Hlavné umývanie 70 °C 1 priebežné oplachovanie Posledné oplachovanie Sušenie	áno s účinkom
Quick ³⁾ 	Bežné alebo mierne znečistenie	Porcelán a jedálenský príbor	Hlavné umývanie 60 °C Oplachovanie	áno, bez účinku
Eco ⁴⁾ 	Bežné znečistenie	Porcelán a jedálenský príbor	Predumývanie Hlavné umývanie až do 50 °C 1 priebežné opláchnutie Záverečné opláchnutie Sušenie	áno, s účinkom
One hour 	Ľahké znečistenie	Porcelán a jedálenský príbor	Hlavné umývanie 55 °C 1 priebežné oplachovanie Posledné oplachovanie	áno, bez účinku
Rinse 	Tento program rýchlo opláchnie riad, aby na ňom nezaschli zvyšky jedál a aby sa zo spotrebiča nešírili nepríjemné pachy. Kompletný umývací program môžete spustiť po naplnení umývačky. S týmto programom nepoužívajte umývací prostriedok.		1 oplachovanie studenou vodou	áno, bez účinku



1) Pri programoch, ktoré sú touto funkciou ovplyvňované, sa úspora energie pohybuje od 10 % do 25 %

2) Spotrebič automaticky nastavuje teplotu a množstvo vody. Závisí to od toho, či je spotrebič úplne naplnený a ako veľmi je riad znečistený. Trvanie programu a spotreba sa môžu meniť.

3) Ak je v umývačke menej riadu, tento program ponúka riešenie, ktoré zaručí úsporu času a dokonale umytý riad.

4) Testovací program pre skúšobne. Testovacie údaje nájdete v dodávanom letáku.

Spotreba

Program ¹⁾	Energia (kWh)	Voda (litre)
Auto A	0,9 - 1,7	8 - 17
Intensive 	1,4 - 1,6	15 - 16
Quick 	0,9	9
Eco 	0,9 - 1,0	9 - 11
One hour 	1,0 - 1,2	10 - 11
Rinse 	0,1	4

1) Displej zobrazí dĺžku trvania programu.

i Uvedené hodnoty spotreby ovplyvňujú nasledujúce faktory: tlak a teplota vody,

kolísanie napätia v elektrickej sieti a množstvo riadu.

Ošetrovanie a čistenie

Vybratie a čistenie filtrov

Špinavé filtre zhoršujú výsledky umývania. Hoci tieto filtre takmer nevyžadujú údržbu, odporúčame pravidelne ich kontrolovať a v prípade potreby vyčistiť.

1. Ak chcete vybrať filter (A), otočte ho doľava a vyberte ho z filtra (B).

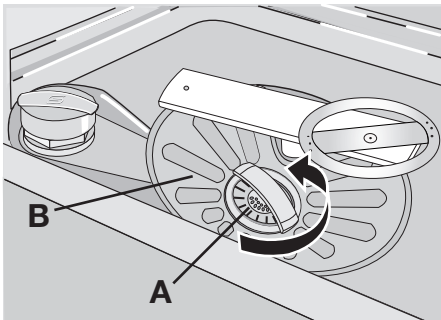

2. Filter (A) má 2 časti. Ak chcete filter rozmontovať, vytiahnutím ich oddelíte.

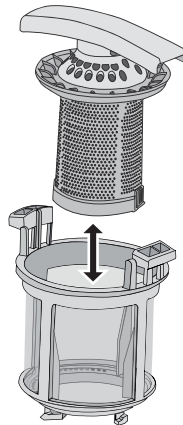

3. Dôkladne vyčistite tieto časti pod tečúcou vodou.
4. Zložte 2 časti filtra (A) dohromady a zatlačte. Skontrolujte, či do seba správne zapadli.
5. Vyberte filter (B).
6. Dôkladne vyčistite filter (B) pod tečúcou vodou.
7. Založte filter (B) do pôvodnej polohy. Skontrolujte, či správne zapadá pod dve vodiace časti (C).

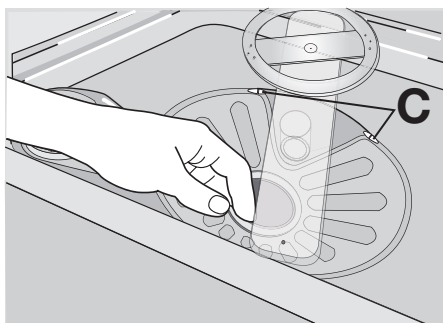

8. Vložte filter (A) na príslušné miesto do filtra (B) a otočte ním doprava, kým nezapadne na svoje miesto.

Čo robiť, keď...

Spotrebič sa počas činnosti nespúšťa alebo nezastavuje.

Čistenie sprchovacích ramien

Sprchovacie ramená nevyberajte. Ak sa otvory na sprchovacích ramenách upchajú, odstráňte nečistoty špáradlom.

Čistenie vonkajších povrchov

Vonkajšie povrchy spotrebiča a ovládacie panel umývajte vlhkou mäkkou handričkou. Používajte iba neutrálne saponáty. Nepoužívajte abrazívne prostriedky, drôtenky ani rozpúšťadlá (napr. acetón).

Najprv skúste nájsť riešenie problému (pozrite si tabuľku). Ak ste riešenie nenašli, obráťte sa na autorizované servisné stredisko.

Problém	Kód poruchy	Možná príčina	Možné riešenie
Do spotrebiča nepriteká voda.	Displej zobrazuje 10	Vodovodný kohútik je upchaný alebo zanesený vodným kameňom.	Vyčistíte vodovodný kohútik.
		Tlak vody je príliš slabý.	Obráťte sa na miestnu vodárenskú spoločnosť.
		Vodovodný kohútik je zatvorený.	Otvorte vodovodný kohútik.
		Filter na prívodnej hadici je upchaný.	Vyčistíte filter.
		Nie je správne zapojená prívodná hadica.	Skontrolujte, či je hadica správne zapojená.
		Prívodná hadica na vodu je poškodená.	Skontrolujte, či na prívodnej hadici nie sú chyby.
Spotrebič nevypúšťa vodu.	Displej zobrazuje 20	Upchané hrdlo výlevky.	Vyčistíte hrdlo výlevky.
		Odtoková hadica nie je správne zapojená.	Skontrolujte, či je hadica správne zapojená.
		Odtoková hadica je poškodená.	Skontrolujte, či odtoková hadica nie je poškodená.
Aktivovalo sa zariadenie proti vytopeniu.	Displej zobrazuje 30		Zatvorte vodovodný kohútik a obráťte sa na autorizované servisné stredisko.
Program sa nespúšťa.		Dvierka spotrebiča sú otvorené.	Zatvorte dvierka správne.

Problém	Kód poruchy	Možná příčina	Možné riešenie
		Zástrčka nie je zapojená do zásuvky elektrickej siete.	Zapojte zástrčku do zásuvky elektrickej siete.
		Vypálená poistka v domácej skrini s poistkami.	Vymeňte poistku.
		Je nastavený posunutý štart. (Iba pre spotrebiče s funkciou posunutého štartu).	Ak chcete program hneď spustiť, zrušte posunutý štart.

Po kontrole spotrebič zapnite. Program bude pokračovať od bodu prerušenia.

Ak sa chyba prejaví znova, obráťte sa na autorizované servisné stredisko.

Ak sa na displeji zobrazia iné kódy porúch, obráťte sa na autorizované servisné stredisko.

Údaje potrebné pre autorizované servisné stredisko nájdete na výkonovom štítku.

Odporúčame zapísať si tieto údaje tu:

Model (MOD.)
 Číslo výrobku (PNC)
 Sériové číslo (S.N.)

Výsledky umývania a sušenia nie sú uspokojivé

Problém	Možná příčina	Možné riešenie
Riad nie je čistý.	Zvolený umývací program nebol vhodný pre druh a stupeň znečistenia riadu.	Skontrolujte, či je umývací program vhodný pre druh a stupeň znečistenia riadu.
	Košé neboli správne naplnené a voda sa nedotkla všetkých povrchov.	Košé naplňte správnym spôsobom.
	Sprchovacie ramená sa nemôžu voľne otáčať, pretože im v tom bráni nesprávne uložený riad.	Skontrolujte, či nesprávne uložený riad neblokuje sprchovacie ramená.
	Filtre sú zanesené alebo nesprávne vložené a namontované.	Skontrolujte, či sú filtre čisté a správne vložené a namontované.
	Použili ste nedostatočné množstvo umývacieho prostriedku alebo ste ho zabudli použiť.	Skontrolujte, či ste použili dostatočné množstvo umývacieho prostriedku.
Na riade sú škvrny od vodného kameňa.	Zásobník na soľ je prázdny.	Naplňte zásobník na soľ soľou do umývačky riadu.
	Nesprávne nastavenie zmäkčovača vody	Nastavte zmäkčovač vody.
	Viečko zásobníka na soľ nie je správne zatvorené.	Skontrolujte, či je viečko zásobníka na soľ správne zatvorené.
Na pohároch a riade sú šmuhy, mliečne škvrny alebo modrastý povlak.	Dávkovanie leštidla je príliš vysoké.	Znížte dávkovanie leštidla.
Na pohároch a riade sú škvrny od kvapiek vody.	Dávkovanie leštidla je príliš nízke.	Zvýšte dávkovanie leštidla.

Problém	Možná príčina	Možné riešenie
	Príčinou môže byť umývací prostriedok.	Použite iný typ umývacieho prostriedku.
Riad je mokrý.	Nastavili ste umývací program bez fázy sušenia alebo s fázou menej intenzívneho sušenia.	Dvierka umývačky riadu nechajte pootvorené a pred vybratím riadu počkajte niekoľko minút.
Riad je mokrý a bez lesku.	Dávkovač leštidla je prázdny.	Naplnite dávkovač leštidlom.
	Je zapnutá funkcia Multitab. (Dávkovač leštidla sa automaticky vypne).	Zapnite dávkovač leštidla. Pozrite si časť „Ako zapnúť dávkovač leštidla“.

Ako zapnúť dávkovač leštidla

1. Zapnite spotrebič.
2. Skontrolujte, či je spotrebič v nastavovacom režime.
3. Stlačte a podržte stlačené funkčné tlačidlá B a C.
 - Programové kontrolky nad funkčnými tlačidlami A, B, a C začnú blikať.
4. Uvoľnite funkčné tlačidlá B a C.
5. Stlačte funkčné tlačidlo B.
 - Programové kontrolky nad funkčnými tlačidlami A a C zhasnú.

- Kontrolka programu nad funkčným tlačidlom B naďalej bliká.
- Na displeji sa zobrazí aktuálne nastavenie.

0d	Dávkovač leštidla je vypnutý
1d	Dávkovač leštidla je zapnutý

6. Stlačte funkčné tlačidlo B ešte raz.
 - Na displeji sa zobrazí nové nastavenie.
7. Vypnutím spotrebiča sa operácia uloží.

Technické údaje

Rozmery	Šírka	596 mm
	Výška	850 mm
	Hĺbka	620 mm
Tlak pritekajúcej vody	Minimálny	0,5 bar (0,05 MPa)
	Maximálne	8 bar (0,8 MPa)
Prívod vody ¹⁾	Studená alebo teplá voda	maximálne 60 °C
Kapacita	Súpravy riadu	12

1) Prívodnú hadicu zapojte k vodovodnému kohútiku s 3/4" závitom.

- i** Typový štítok na vnútornom okraji dvierok spotrebiča obsahuje údaje o elektrickom pripojení.
- i** Ak horúca voda pochádza z alternatívnych zdrojov energie (napr. zo solárnych

alebo z fotovoltaických panelov alebo veterných turbín), používajte prívod teplej vody, aby ste znížili spotrebu energie.

Ochrana životného prostredia

Symbol  na výrobku alebo na jeho obale, návode na použitie a záručnom liste znamená, že s výrobkom sa nesmie zaobchádzať ako s komunálnym odpadom. Namiesto toho je potrebné ho odovzdať do najbližšieho zmluvného zberného dvora vykonávajúceho zber odpadu z elektrozariadení za účelom jeho ďalšieho

zhodnotenia a spracovania, prípadne predajni pri kúpe nového výrobku, ak táto predajňa uskutočňuje spätný odker. Prispejte preto k tomu, aby bol odpad zhodnotený a zneškodnený environmentálne vhodným spôsobom tak, aby sa predišlo jeho negatívnym vplyvom na životné prostredie a ľudské zdravie.

Podrobnejšie informácie nájdete na internetovej stránke www.envidom.sk.

Recyklujte materiály so symbolom . Obal vyhoďte do príslušných kontajnerov na recykláciu.

Inštalácia

Montáž pod pult

Spotrebič umiestnite v blízkosti vodovodného kohútika a odtoku vody.

Ak spotrebič nainštalujete pod kuchynský drez alebo pracovnú plochu kuchynskej linky, odoberte jeho pracovnú plochu.

Skontrolujte, či sa rozmery výklenku zhodujú s rozmermi na obrázku.

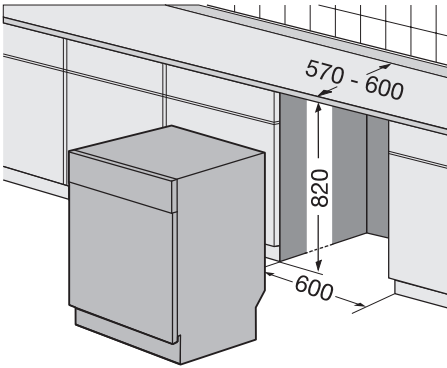

Odobratie pracovnej plochy spotrebiča

1. Vyberte zadné skrutky (1).

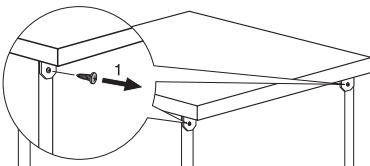

2. Potiahnite pracovnú plochu od zadnej strany spotrebiča (2).

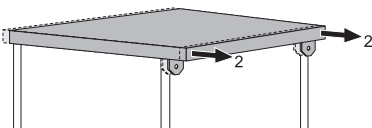

3. Nadvihnite pracovnú plochu a vyberte ju z predných drážok (3).

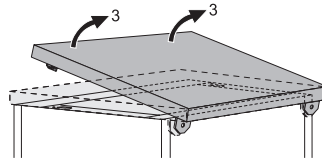

4. Na úpravu do vodorovnej polohy použite nastaviteľné nožičky.

5. Nainštalujte spotrebič pod pracovnú plochu kuchynskej linky. Počas inštalácie nestlačte ani neohnite vodovodné hadice.

Úprava vodorovnej polohy spotrebiča

Správna vodorovná poloha spotrebiča umožňuje správne zatvorenie a utesnenie dvierok.

Ak spotrebič nebude vo vodorovnej polohe, dvierka nebudú po stranách priliehať.

Uvoľnením alebo dotiahnutím nastaviteľných nožičiek upravíte vodorovnú polohu spotrebiča.

Pripojenie odtokovej hadice

Pripojte odtokovú hadicu:

- sífonu umývadla a pripevnite ju pod pracovnú plochu. Predídete tak tomu, že sa odpadová voda z umývadla dostane späť do spotrebiča.
- odpadovému potrubiu s vetracím otvorom. Vnútorňý priemer musí byť minimálne 4 cm.

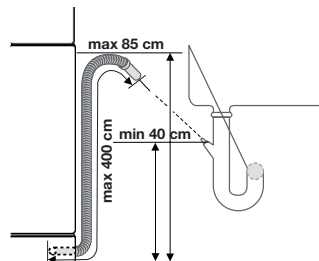

Keď spotrebič vypúšťa vodu, vyberte zátku umývadla, aby sa predišlo tomu, že sa voda vráti späť do spotrebiča.

Predĺženie odtokovej hadice nesmie byť dlhšie ako 2 m. Vnútorný priemer nesmie byť menší ako priemer hadice.

Pri zapojení odtokovej hadice ku sifónu pod umývadlom vyberte plastovú membránu (A). Ak membránu nevyberiete, zvyšky jedál by mohli sifón upchať.

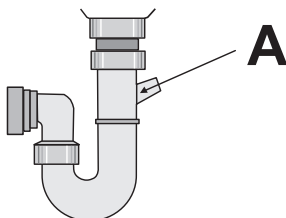

- i** Bezpečnostné zariadenie zabraňuje špinavej vode, aby sa dostala späť do spotrebiča. Ak je sifón vybavený nevratným ventilom, tento ventil môže spôsobiť nesprávne vypúšťanie vody zo spotrebiča. Vyberte nevratný ventil.

Electrolux. Thinking of you.

Düşüncelerinizi www.electrolux.com.tr adresinden bizimle daha fazla paylaşın

İçindekiler

Güvenlik bilgileri	37	Bir yıkama programının seçilmesi ve başlatılması	46
Ürün tanımı	40	Yıkama programları	47
Kontrol Paneli	41	Bakım ve temizlik	48
İlk kez kullanmadan önce	43	Servisi aramadan önce	49
Su yumuşatıcının ayarlanması	43	Teknik veriler	51
Bulaşık makinesi tuzunun kullanımı	44	Çevreyle ilgili bilgiler	52
Deterjan ve parlatici kullanımı	44	Montaj	52
Multi-tablet fonksiyonu	45		
Çatal-bıçaklar ve tabakların yerleştirilmesi	45		



Önceden haber verilmeksizin değişiklik yapma hakkı saklıdır.



Güvenlik bilgileri

Kurulum ve kullanım öncesinde bu kılavuzu dikkatlice okuyun:

- Kendi can ve mal güvenliğiniz için.
 - Çevrenin korunması için,
 - Cihazın doğru bir şekilde kullanılması için.
- Bu kılavuzu saklayın, cihazı başka bir yere taşıdığınızda veya sattığınızda dahi beraberinde verin.

Üretici, hatalı kurulum ve kullanım sonucu ortaya çıkan hasarlardan sorumlu değildir.

Çocuklar ve savunmasız kişilerin güvenliği

- Fiziksel, duysal ve mental kapasiteleri düşük veya cihazın kullanımı hakkında deneyimi ve bilgisi olmayan kişilerin (çocuklar dahil) bu cihazı kullanmalarına izin vermemeyin. Bu kişiler cihazı, güvenliklerinden sorumlu olan bir kişinin denetimi altında veya cihazın kullanımı hakkında bu kişi tarafından bilgilendirilmek kaydıyla kullanabilir.
- Tüm ambalaj malzemelerini çocuklardan uzak tutun. Boğulma veya yaralanma riski vardır.
- Tüm deterjanları güvenli bir yere koyun. Çocukların deterjanlara dokunmasına izin vermeyin.
- Kapağı açıkken, çocukları ve küçük hayvanları cihazdan uzak tutun.

Genel güvenlik

- Bu cihazın teknik özelliklerini değiştirmeyin. Yaralanma ve cihaza zarar verme riski söz konusudur.
- Gözde, ağızda ve boğazda yanıkları önlemek için bulaşık makinesi deterjanı üreticisinin güvenlik talimatlarına uygun hareket edin.
- Cihazdaki suyu içmeyin. Cihazınızda deterjan artığı kalabilir.
- Yaralanmaları veya insanların açık kapağa takılarak düşmesini önlemek için cihazı yükledikten veya boşalttıktan sonra mutlaka kapağını kapatın.
- Açık kapak üzerine oturmayın veya basmayın.

Kullanıldığı işlemler

- Bu cihaz, sadece ev içi kullanım için tasarlanmıştır. Cihazı ticari, endüstriyel ya da başka amaçlarla kullanmayın.
- Bu cihazı kullanım amacı dışında amaçlarla kullanmayın. İnsanların yaralanmasını veya eşyalara zarar gelmesini önlemiş olursunuz.
- Bu cihazı sadece bulaşık makinesinde yıkatabilir ev eşyalarını temizlemek için kullanın.

- Cihazın içine, üzerine veya yakınına yanıcı ürünler ya da yanıcı ürünlerle ıslanmış eşyalar koymayın. Patlama veya yangın riski.
- Bıçaklar ve sivri uçlu nesnelere tümü, sivri uçları aşağı gelecek şekilde çatal-bıçak sepetine konulmalıdır. Bu şekilde koymıyorsanız, yatay bir şekilde üst sepete veya bıçak sepetine koyun. (Tüm modellerde bıçak sepeti bulunmamaktadır).
- Sadece bulaşık makineleri için belirtilen ürünleri (deterjan, tuz ve parlatıcı) kullanın.
- Bulaşık makinelerine uygun olmayan tuz tipleri su yumuşatıcının zarar görmesine neden olabilir.
- Bir yıkama programını başlatmadan önce cihaza tuz koyun. Tuz ve tuzlu su taneçikleri korozyona veya cihaz tabanının delinmesine neden olabilir.
- Parlatıcı gözüne parlatıcı dışında başka maddeler (örneğin; bulaşık makinesi temizleyici, sıvı deterjan) koymayın. Aksi halde cihazınız zarar görebilir.
- Yıkama programını başlatmadan önce, püskürtme kollarının serbestçe hareket edebildiğinden emin olun.
- Cihaz çalışmaktayken kapağını açarsanız, sıcak buhar çıkabilir. Cilt yanığı riski söz konusudur.
- Bulaşık yıkama işlemi bitmeden önce bulaşıkları cihazdan çıkarmayın.

Bakım ve temizlik

- Bakımdan önce, cihazı kapayın ve elektrik fişini prizden çekin.
- Yanıcı ürünler veya korozyona neden olabilen ürünler kullanmayın.
- Cihazı filtreler olmadan kullanmayın. Filtrelerin doğru monte edildiğinden emin olun. Yanlış bir montaj işlemi, tatmin edici olmayan yıkama sonuçlarına ve cihazın zarar görmesine neden olur.
- Cihazı temizlemek için su spreyi veya buhar kullanmayın. Elektrik çarpması ve cihazın zarar görme riski vardır.

Montaj

- Cihazın nakliye esnasında herhangi bir zarar görmediğinden emin olun. Hasarlı bir cihazın bağlantısını asla yapmayın. Gerekirse, tedarikçiyi arayın.
- İlk kullanım öncesinde tüm ambalajı çıkarın.
- Elektrik ve sıhhi tesisat işleri ile cihazın montaj ve bakımı sadece uzman kişiler ta-

rafından yapılmalıdır. Bunun amacı yapısal hasar veya kişisel yaralanma tehlikelerini önlemektir.

- Montaj esnasında elektrik fişinin prizden çekili olduğundan emin olun.
- Hidrolik ve elektrikli bileşenlerin zarar görmesini önlemek için cihazın yanlarında delik açmayın.

Donmaya karşı önlemler

- Cihazı, sıcaklığın 0°C'nin altına düştüğü yerlere kurmayın.
- Üretici firma donmadan kaynaklanan zararlardan sorumlu değildir.

Su bağlantısı

- Cihazı su beslemesine bağlamak için yeni hortumlar kullanın. Eski hortumları kullanmayın.
- Cihazı yeni borulara veya uzun süre kullanılmamış olan borulara bağlamayın. Suyu birkaç dakika akıttıktan sonra giriş hortumunu bağlayın.
- Cihazın montajını yaparken su hortumlarının ezilmemesine ya da zarar görmemesine dikkat edin.
- Su sızıntısı olmaması için su bağlantılarının sıkı olduğundan emin olun.
- Cihazı ilk kez kullanırken, hortumlarda su sızıntısı olmadığından emin olun.
- Su giriş hortumu çift cidarlıdır ve dahili bir elektrik kablosu ile bir emniyet valfine sahiptir. Su giriş hortumu sadece su akışı esnasında basınç altındadır. Su giriş hortumunda bir sızıntı varsa, emniyet valfi su akışını keser.
 - Su giriş hortumunu bağlarken dikkatli olun:
 - Su giriş hortumunu veya emniyet valfini suya batırmayın.
 - Su giriş hortumu veya emniyet valfi zarar görürse, elektrik fişini derhal elektrik prizinden çekin.
 - Su giriş hortumunu emniyet valfiyle birlikte değiştirmek için servis merkezine iletişime geçin.



Uyarı Tehlikeli voltaj.

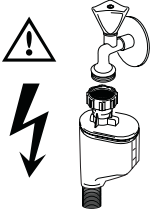

Elektrik bağlantısı

- Cihaz topraklanmalıdır.
- Bilgi etiketindeki elektriksel verilerin evinizdeki güç kaynağına uygun olduğundan emin olun.
- Daima elektrik çarpması emniyeti olan, doğru takılmış prizler kullanın.
- Priz çoğaltıcılar, ara bağlantılar ve uzatma kabloları kullanmayın. Yangın riski söz konusudur.
- Şebeke kablosunu değiştirmeyin. Servis merkezini arayın.
- Cihaz kurulumunu yaparken elektrik fişini ve kablosunu ezmeye veya zarar vermemeye dikkat edin.
- Kurulumdan sonra elektrik prizinin erişilebilir olduğundan emin olun.
- Cihazın fişini prizden çekerken, kablosundan tutarak çekmeyin. Daima fişten tutarak çekin.

Servis merkezi

- Sadece yetkili bir teknisyen cihaz üzerinde onarım veya çalışma yapabilir. Servis merkezini arayın.

- Sadece orijinal yedek parçalar kullanın.

Cihazın atılması

- Fiziksel yaranalma veya hasar riskini önlemek için:
 - Fişi prizden çekin.
 - Elektrik kablosunu kesin ve atın.
 - Kapak kilit dilini çıkarıp atın. Bu sayede çocukların veya küçük hayvanların cihazın içinde kapalı kalması önlenmiş olur. Boğulma riski söz konusudur.



Uyarı Bulaşık makinesi deterjanları tehlikelidir ve korozyona neden olabilir!

- Bu deterjanlarla ilgili bir kaza meydana gelirse, derhal bölgenizdeki zehir merkezine ve bir doktora danışın.
- Deterjan ağzınıza kaçarsa, derhal bölgenizdeki zehir merkezine ve bir doktora danışın.
- Deterjan gözlerinize bulaşırsa, derhal doktorunuzu arayın ve gözlerinizi suyla ıslatın.
- Bulaşık deterjanlarını çocukların erişemeyeceği, güvenli bir yerde tutun.
- Deterjan gözünde deterjan varken cihazın kapağını açık bırakmayın.
- Deterjan gözünü ancak bir yıkama programını başlatmadan önce doldurun.

Ürün tanımı

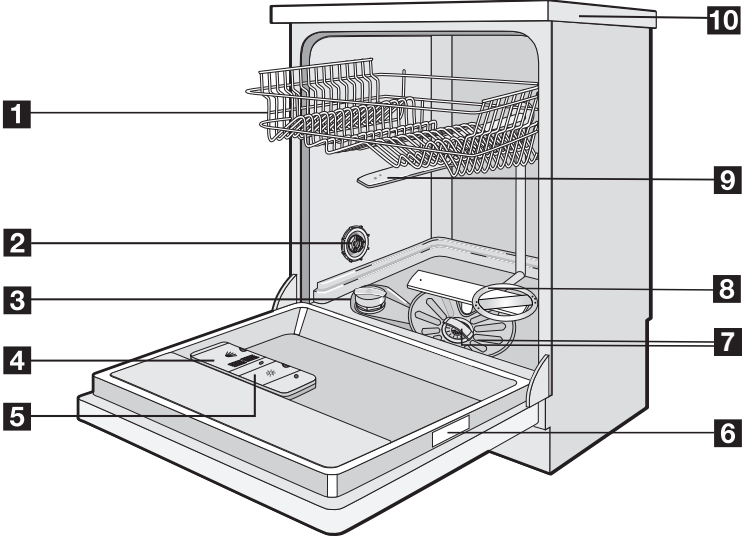

- 1 Üst sepet
- 2 Su sertliği ayar düğmesi
- 3 Tuz haznesi
- 4 Deterjan gözü
- 5 Parlaticı gözü

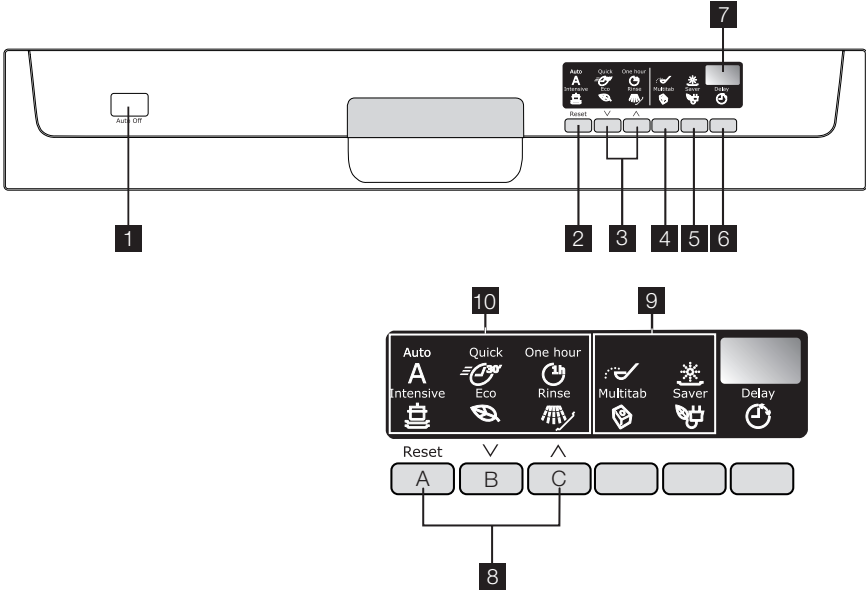

- 6 Bilgi etiketi
- 7 Filtreler
- 8 Alt püskürtme kolu
- 9 Üst püskürtme kolu
- 10 Üst tabla

Kontrol Paneli



- 1 Açma / kapama tuşu
- 2 İptal tuşu
- 3 Program seçme tuşları
- 4 Multitab tuşu
- 5 Enerji tasarrufu tuşu
- 6 Gecikmeli başlatma tuşu
- 7 Gösterge
- 8 Fonksiyon tuşları
- 9 Gösterge ışıkları
- 10 Program gösterge ışıkları

Gösterge ışıkları

Tuz ¹⁾ 	Gösterge ışığı, tuz haznesinin doldurulması gerektiği zaman yanar. 'Bulaşık makinesi tuzunun kullanımı' bölümüne bakın. Hazneyi doldurduktan sonra, tuz gösterge ışığı birkaç saat daha yanmaya devam edebilir. Bu durumun, cihazın çalışması üzerinde herhangi bir olumsuz etkisi yoktur.
Parlatıcı ¹⁾ 	Parlatıcı gözünün doldurulması gerektiğinde yanar. 'Deterjan ve parlatıcı kullanımı' bölümüne bakın.
Multitab 	Multitablet fonksiyonunu çalıştırdığınızda yanar. 'Multitablet fonksiyonu' bölümüne bakın.

Gösterge ışıkları

Enerji tasarrufu



Enerji tasarrufu fonksiyonunu çalıştırdığınızda yanar. 'Enerji tasarrufu tuşu' bölümüne bakın.

1) Tuz ve/veya parlatıcı haznelerinin boş olması durumunda, herhangi bir yıkama programı çalışırken ilgili gösterge ışıkları yanmaz.

İptal tuşu

Bu tuşu kullanarak, bir yıkama programını veya bir gecikmeli başlatmayı iptal edebilirsiniz. 'Bir yıkama programının seçilmesi ve başlatılması' bölümüne bakın.

Program seçme tuşları

Bu tuşları kullanarak yıkama programı seçebilirsiniz. Gereken programın gösterge ışığı yanana kadar tuşlara basmaya devam edin. Yıkama programları hakkında daha fazla bilgi için 'Yıkama programları' bölümüne bakın.

Multitabset tuşu

Multitabset fonksiyonunu aktive etmek / devre dışı bırakmak için bu tuşa basın. 'Multitabset fonksiyonu' bölümüne bakın.

Enerji tasarrufu tuşu

Bu fonksiyon, kurutma aşamasında sıcaklığı düşürür. Enerji tasarrufu %10 ile %25 arasındadır.



Programın sonunda bulaşıklar ıslak olabilir. Bulaşıkların kurumması için cihaz kapğını açmanızı ve aralık bırakmanızı öneririz.

Bu fonksiyon, tüm yıkama programlarında kullanılır. Tuşa bastığınızda ilgili gösterge ışığı yanar.

Enerji tasarrufu fonksiyonunun bazı programlara etkisi yoktur. 'Yıkama programları' bölümüne bakın.

Gecikmeli başlatma tuşu

Yıkama programının başlatılmasını 1 ila 24 saat arasındaki bir aralıkta ertelemek için bu tuşu kullanın. 'Bir yıkama programının seçilmesi ve başlatılması' bölümüne bakın.

Gösterge

Gösterge ekranında aşağıdaki bilgiler görüntülenir:

- Su yumuşatıcı seviyesinin elektronik olarak ayarlanması.
- Parlatıcı gözünün aktive edilmesi / devre dışı bırakılması (sadece multitabset fonksiyonu çalışırken mümkündür).

- Yıkama programının süresi.
- Yıkama programının sona ermesi için kalan süre.
- Bir yıkama programının sonu. Göstergede sıfır rakamı görüntülenir.
- Gecikmeli başlatmanın sona ermesi için kalan süre.
- Arıza kodları.

Fonksiyon tuşları

Aşağıdaki işlemler için fonksiyon tuşlarını kullanın:

- Su yumuşatıcının seviyesini elektronik olarak ayarlamak için. 'Su yumuşatıcının ayarlanması' bölümüne bakın.
- Multitabset fonksiyonu aktifken, parlatıcı gözünü aktive etmek / devre dışı bırakmak için. 'Servisi aramadan önce' bölümüne bakın.

Ayarlama modu

Aşağıdaki işlemler için cihazın ayarlama modunda olması gereklidir:

- Bir yıkama programını ve / veya gecikmeli başlatmayı seçmek ve başlatmak için.
- Su yumuşatıcının seviyesini elektronik olarak ayarlamak için.
- Parlatıcı gözünü aktive etmek / devre dışı bırakmak için.

Açma / kapama düğmesine basın. Aşağıdaki durumlarda cihaz ayarlama modundadır:

- Tüm program gösterge ışıkları yanıyorsa.

Açma / kapama düğmesine basın. Aşağıdaki durumlarda cihaz ayarlama modunda değildir:

- Sadece bir program gösterge ışığı yanıyorsa.
- Ekranında bir yıkama programının veya bir gecikmeli başlatmanın süresi gösterilir.
 - Ayarlama moduna dönmek için programı veya gecikmeli başlatmayı iptal edin. 'Bir yıkama programının seçilmesi ve başlatılması' bölümüne bakın.

İlk kez kullanmadan önce

Prosedürün her adımı için talimatlara bakın:

1. Su yumuşatıcı ayarı ile bölgenizdeki su sertliğinin uygun olup olmadığını kontrol edin. Gerekirse su yumuşatıcıyı ayarlayın.
2. Tuz haznesini bulaşık makinesi tuzu ile doldurun.
3. Parlatıcı haznesine parlatıcı doldurun.
4. Çatal-bıçakları ve tabakları cihaza yerleştirin.
5. Bulaşığın tipine ve kirliliğine göre uygun yıkama programını ayarlayın.

6. Deterjan çekmecesine uygun miktarda deterjan koyun.
7. Yıkama programını başlatın.

i Eğer kombi deterjan tabletleri kullanıyorsanız ('3'ü 1 arada', '4'ü 1 arada', '5'i 1 arada'), 'Multitabset fonksiyonu' bölümüne bakın.

Su yumuşatıcının ayarlanması

Su yumuşatıcı, su sistemindeki mineralleri ve tuzları giderir. Mineraller ve tuzlar cihazın çalışmasını kötü yönde etkileyebilir.

- Su sertliği ölçümündeki eşdeğer birimler:
- Alman derecesi (dH°).
 - Fransız derecesi (°TH)

- mmol/l (litre başına milimol - su sertliğinin uluslararası birimi).
 - Clarke derecesi.
- Su yumuşatıcıyı ayarlayın. Gerekirse, yerel su idarenizi arayın.

Su sertliği				Su sertliği ayarı	
°dH	°TH	mmol/l	Clarke	manuel	elektronik
51 - 70	91 - 125	9,1 - 12,5	64 - 88	2 ¹⁾	10
43 - 50	76 - 90	7,6 - 9,0	53 - 63	2 ¹⁾	9
37 - 42	65 - 75	6,5 - 7,5	46 - 52	2 ¹⁾	8
29 - 36	51 - 64	5,1 - 6,4	36 - 45	2 ¹⁾	7
23 - 28	40 - 50	4,0 - 5,0	28 - 35	2 ¹⁾	6
19 - 22	33 - 39	3,3 - 3,9	23 - 27	2 ¹⁾	5 ¹⁾
15 - 18	26 - 32	2,6 - 3,2	18 - 22	1	4
11 - 14	19 - 25	1,9 - 2,5	13 - 17	1	3
4 - 10	7 - 18	0,7 - 1,8	5 - 12	1	2
< 4	< 7	< 0,7	< 5	1 ²⁾	1 ²⁾

1) Fabrika konumu.

2) Tuz kullanmanız gerekmez.

i Su yumuşatıcıyı manuel ve elektronik olarak ayarlamalısınız.

Manuel ayarlama

Su sertliği ayar düğmesini pozisyon 1 veya 2'ye getirin (tabloya bakın).

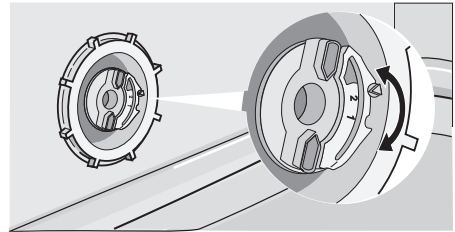

Elektronik ayarlama

1. Cihazı açın.

2. Cihazın ayarlama modunda olduğundan emin olun.
3. B ve C fonksiyon tuşlarına basın ve A, B ve C fonksiyon tuşlarının üzerindeki program göstergeleri ışıkları yanıp sönmeye başlayıncaya kadar basılı tutun.
4. B ve C tuşlarını serbest bırakın.
5. Fonksiyon tuşu A'ya basın.
 - B ve C fonksiyon tuşlarının üzerindeki program göstergeleri ışıkları söner.
 - Fonksiyon tuşu A'nın program göstergesi ışığı yanıp sönmeye devam eder.

- Ekranda geçerli ayar görüntülenir. Örnek: Ekranda aşağıdaki bilgiler görüntülenir: **5 L** = seviye 5.
6. Ekranda gerekli ayar gösterilene kadar fonksiyon tuşu A'ya arka arkaya basın.
 7. İşlemi kaydetmek için açma / kapama tuşuna basın.

i Su yumuşatıcı elektronik olarak seviye 1'e ayarlanmışsa, tuz göstergesi ışığı kapalı kalır.

Bulaşık makinesi tuzunun kullanımı

Tuz haznesini doldurmak için aşağıdaki işlemleri yapın:

1. Tuz haznesini açmak için kapağı saat yönünün tersine çevirin.
2. Tuz haznesine 1 litre su koyun (sadece ilk çalıştırmada).
3. Tuz haznesine tuz koymak için huniyi kullanın.
4. Tuz haznesi deliğinin etrafındaki tuzları temizleyin.
5. Tuz haznesini kapatmak için kapağı saat yönünde çevirin.

i Tuz doldururken, tuz haznesinden suyun taşması normaldir.

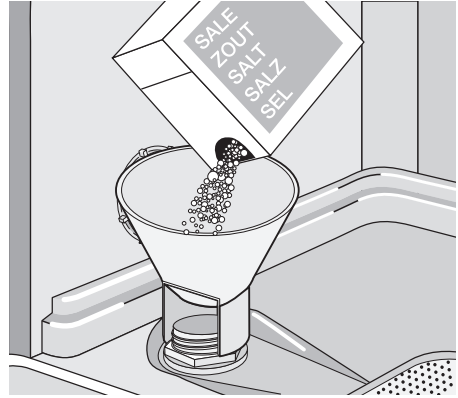

Deterjan ve parlatıcı kullanımı

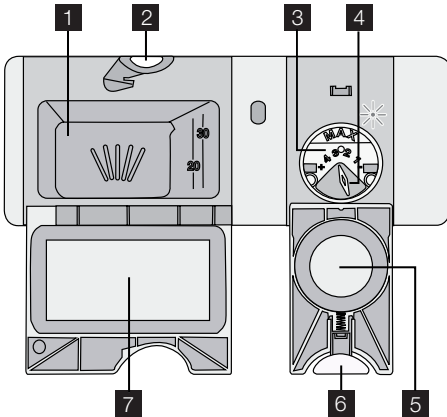

Deterjan kullanımı

🌿 Çevrenin korunmasına yardımcı olmak amacıyla sadece belirtilen miktarda deterjan kullanın. Deterjan ambalajı üzerinde verilen deterjan üreticisinin tavsiyelerine uyun.

Deterjan haznesini doldurmak için aşağıdaki işlemleri yapın:

1. Kilit açma tuşuna basarak **2** deterjan haznesinin **7** kapağını açın.
2. Hazneye deterjan koyun **1**.
3. Yıkama programının ön yıkama aşaması varsa, cihaz kapağının iç kısmına az miktarda deterjan koyun.
4. Deterjan tabletleri kullanacaksanız, tableti deterjan haznesine koyun. **1**.
5. Deterjan haznesini kapatın. Kapağı, yerine oturuncaya kadar bastırın.

i Farklı markalardaki deterjanlar farklı sürelerde çözünürler. Bazı deterjan tabletleri kısa yıkama programlarında iyi temizleme sonuçları vermezler. Deterjan tabletleri kullanırken deterjan kalıntılarını tamamen gidermek için uzun yıkama programlarını seçin.

Parlatıcı kullanımı

i Parlatıcı, kapların çizilmeden ve lekelenmeden kurumasını sağlar. Parlatıcı haznesi son durulama aşamasında parlatıcıyı otomatik olarak ekler.

Parlatıcı haznesini doldurmak için şu işlemleri yapın:

1. Kilit açma tuşuna basarak **6** parlatıcı haznesinin **5** kapağını açın.

Multi-tablet fonksiyonu

Multitabset fonksiyonu kombi deterjan tabletleri içindir.

Bu ürünler, temizleme, durulama ve tuz gibi fonksiyonları bir arada barındıran deterjanlardır. Bazı tablet tipleri başka maddeler de içerebilir.

Bu deterjanların su sertliğine uygun olup olmadığını kontrol edin. Üretici talimatlarına bakın.

Multitabset fonksiyonunu aktive ettiğinizde, tekrar devre dışı bırakıncaya kadar aktif halde kalır.

Multitabset fonksiyonu, parlatıcı ve tuzun akışını durdurur.

Multitabset fonksiyonu, parlatıcı ve tuz göstergeleri ışıklarını söndürür.

Eğer multitabset fonksiyonunu kullanırsanız, program süresi uzayabilir.

i Multitabset fonksiyonunu, bir yıkama programı başlamadan önce aktive edin.

2. Parlatıcı haznesine **3** parlatıcı koyun. 'Max.' işareti maksimum seviyeyi gösterir.
3. Dökülen parlatıcıyı, yıkama programı sırasında aşırı köpük oluşmasını önlemek için emici bir bezle silin.
4. Parlatıcı haznesini kapatın. Kapağı, yerine oturuncaya kadar bastırın.

Parlatıcı dozunu ayarlayın

Fabrika ayarı: Pozisyon 3.

Parlatıcı dozunu konum 1 (en düşük doz) ile konum 4 (en yüksek doz) arasında ayarlayabilirsiniz.

Parlatıcı seçme düğmesini çevirerek **4** dozu artırın veya azaltın.

Program çalışmaya başladıktan sonra multitabset fonksiyonunu aktive edemezsiniz.

Multitabset fonksiyonunu aktive etmek için:

- Multitabset tuşuna basın. Multitabset göstergesi ışığı yanar.

Multitabset fonksiyonunu devre dışı bırakmak ve deterjan, tuz ve parlatıcıyı ayrı ayrı kullanmak için:

1. Multitabset tuşuna basın. Multitabset göstergesi ışığı söner.
2. Tuz haznesini ve parlatıcı gözünü doldurun.
3. Su yumuşatıcıyı en yüksek seviyeye ayarlayın.
4. Makineye bulaşık koymadan bir yıkama programı çalıştırın.
5. Su yumuşatıcıyı ayarlayın.
6. Parlatıcı dozunu ayarlayın.

Çatal-bıçaklar ve tabakların yerleştirilmesi

i Bkz. 'Yerleştirme Örnekleri' RealLife kitapçığı.

Pratik bilgiler

Cihazı, suyu emebilecek eşyaları (süngerler, ev temizlik bezleri, vs.) temizlemek için kullanmayın.

- Çatal-bıçakları ve tabakları yerleştirmeden önce şu işlemleri yapın:

- İçindeki tüm yiyecekleri temizleyin.
- Tavalardaki yanıkları, yemek kalıntılarını yumuşatın.
- Çatal-bıçakları ve tabakları yerleştirirken şu işlemleri yapın:
 - İçi boş eşyaları (örneğin kupalar, bardaklar ve tavalarda) ağızları aşağı bakacak şekilde yerleştirin.

- Kapların veya derin eşyaların içerisinde su toplanmadığından emin olun.
- Çatal-bıçak ve tabakların birbirine yapışmamasını sağlayın.
- Bardakların diğer bardaklara temas etmediğinden emin olun.
- Küçük eşyaları çatal-bıçak sepetine koyun.
- Kaşıkların birbirlerine yapışmalarını önlemek için, diğer çatal-bıçaklarla karışık halde koyun.

- Su bulaşıkların tüm yüzeylerine temas edecek şekilde, bulaşıkları düzenleyin.
- Plastik eşyalar ve yapışmaz kaplamalı tavalar su damlalarını tutabilirler.
- Hafif parçaları üst sepete koyun. Eşyaların hareket etmediğinden emin olun.

Bir yıkama programının seçilmesi ve başlatılması

Yıkama programının gecikmeli başlatma olmadan seçilmesi ve başlatılması

1. Kapağı açın.
2. Cihazı açın.
3. Cihazın ayarlama modunda olduğundan emin olun.
4. Bir yıkama programı seçin. 'Yıkama programları' bölümüne bakın.
 - İlgili program gösterge ışığı yanar.
 - Diğer tüm program gösterge ışıkları söner.
 - Göstergede programın süresi yanıp söner.
5. Cihazın kapağını kapatın. Yıkama programı otomatik olarak çalışmaya başlar.

- i** Yıkama programını ayrıca kapak kapalıyken de seçebilirsiniz. Bir program tuşuna bastığınızda, farklı bir yıkama programını seçmek için sadece 3 saniyeniz vardır. 3 saniye sonra, yıkama programı otomatik olarak başlar.

Yıkama programının gecikmeli başlatmaya ayarlanması ve başlatılması

1. Kapağı açın.
2. Cihazı açın ve bir yıkama programı seçin.
3. Gecikmeli başlatma için gereken süre saat olarak ekranda gösterilene kadar gecikmeli başlatma tuşuna arka arkaya basın.
4. Cihazın kapağını kapatın.
 - Geri sayım otomatik olarak başlar.
 - Geri sayım işlemi sona erdiğinde, yıkama programı otomatik olarak çalışmaya başlar.

- i** Cihaz kapağının açılması geri sayımı durdurur. Kapağı kapattığınızda geri sayım duraklatıldığı noktadan itibaren devam edecektir.

- i** Gecikmeli başlatmayı kapak kapalıyken de seçebilirsiniz. Bir yıkama programı seçtikten sonra gecikmeli başlatmayı 3 saniye içinde seçmeniz gerekir. 3 saniye sonra, yıkama programı otomatik olarak başlar.

Yıkama programının kesilmesi

- Cihazın kapağını açın.
 - Yıkama programı durdurulur.
- Cihazın kapağını kapatın.
 - Yıkama programı duraklatıldığı noktadan itibaren çalışmaya devam eder.

Bir yıkama programını veya gecikmeli başlatmayı iptal etmek

- i** Bir yıkama programı veya gecikmeli başlatma başlamadan önce seçimi değiştirebilirsiniz. Bir yıkama programı veya gecikmeli başlatma başladıktan sonra seçimi değiştirmek mümkün değildir. Yeni seçim yapmak için yıkama programını veya gecikmeli başlatmayı iptal etmeniz gerekir.

- i** Gecikmeli başlatmayı iptal ettiğinizde, seçilen yıkama programı otomatik olarak iptal edilir. Bu durumda, tekrar bir yıkama programı seçmeniz gerekir.

1. Tüm program gösterge ışıkları yanana kadar iptal tuşunu basılı tutunuz.
2. Yeni bir yıkama programını başlatmadan önce deterjan gözünde deterjan bulunduğundan emin olunuz.

Yıkama programının sonunda

- Makine otomatik olarak durur.
- Dijital göstergede 0 görüntülediğinde.
 1. Cihazı kapayın.
 2. Cihazın kapağını açın.

3. Daha iyi kurutma sonuçları elde etmek için kapağı birkaç dakika aralık bırakın.

- i** • Cihazı kapamazsanız, yıkama programı bittikten üç dakika sonra:
- Tüm gösterge ışıkları söner.
 - Ekranda yatay bir çizgi gösterilir.
- Bu, enerji tüketimini azaltmaya yardımcı olur.
- Herhangi bir tuşa (açma / kapama tuşu dışında) bastığınızda ekran ve gösterge ışıkları tekrar yanar.





- i** Cihaz, yıkama programı bittikten 10 dakika sonra otomatik olarak kapanır.

Bulaşıkları çıkarın

- Tabakları cihazdan çıkarmadan önce soğumalarını bekleyin. Sıcak tabaklar kolayca zarar görebilir.
- Öncelikle alt sepeti sonra üst sepeti boşaltın.
- Yan kısımlarda ve cihazın kapağında su olabilir. Paslanmaz çelik, tabaklara göre daha çabuk soğur.

Yıkama programları

Yıkama programları

Program	Kirlilik derecesi	Bulaşık türü	Program tanımı	Enerji tasarrufu ¹⁾
Auto ²⁾ A	Herhangi	Çanak-çömlekler, çatal-bıçaklar, tencere ve tavalar	Ön yıkama Ana yıkama 45°C veya 70°C 1 veya 2 ara durulama Son durulama Kurutma	Evet, etkili
Intensive 	Ağır kirli	Çanak-çömlekler, çatal-bıçaklar, tencere ve tavalar	Ön yıkama Ana yıkama 70°C 1 ara durulama Son durulama Kurutma	Evet, etkili
Quick ³⁾ 	Normal veya hafif kirli	Çanak-çömlekler ve çatal-bıçaklar	Ana yıkama 60°C Durulamalar	Evet, etkisiz
Eco ⁴⁾ 	Normal kirli	Çanak-çömlekler ve çatal-bıçaklar	Ön yıkama 50°C'ye kadar ana yıkama 1 ara durulama Son durulama Kurutma	Evet, etkili
One hour 	Hafif kirli	Çanak-çömlekler ve çatal-bıçaklar	Ana yıkama 55°C 1 ara durulama Son durulama	Evet, etkisiz

Program	Kirlilik derecesi	Bulaşık türü	Program tanımı	Enerji tasarrufu ¹⁾
Rinse 	Bu program bulaşıkları hızla durulayarak kalan yemeklerin tabaklara yapışmasını ve cihazdan kötü kokular gelmesini önler. Bir yıkama programını ancak cihazı tam olarak doldurduğunuzda başlatabilirsiniz. Bu programda deterjan kullanmayın.		1 soğuk durulama	Evet, etkisiz



1) Bu fonksiyonun bir etkisinin olduğu programlarda, enerji tasarruf oranı %10 ile %25 arasındadır.

2) Cihaz, suyun sıcaklığını ve miktarını otomatik olarak ayarlar. Bu, cihazın tam yükte olup olmamasına ve kirlilik derecesine bağlıdır. Program süresi ve program tüketim değerleri değişebilir.

3) Yıkacak miktar azsa, bu program kısa sürede mükemmel sonuçlar almanızı sağlar.

4) Test enstitüleri için test programı. Test verileri için ekli broşüre bakın.

Tüketim değerleri

Program ¹⁾	Enerji (kWs)	Su (litre)
Auto A	0,9 - 1,7	8 - 17
Intensive 	1,4 - 1,6	15 - 16
Quick 	0,9	9
Eco 	0,9 - 1,0	9 - 11
One hour 	1,0 - 1,2	10 - 11
Rinse 	0,1	4

1) Gösterge, programın süresini görüntüler.

i Suyun basıncı ve sıcaklığı, elektrik beslemesindeki değişimler ve bulaşıkların miktarı bu değerleri değiştirebilir.

Bakım ve temizlik

Filtreleri çıkarmak ve temizlemek için

Kirli filtreler yıkama sonuçlarının kötüleşmesine neden olur. Bu filtreler için çok az bakım gerekmesine rağmen, aralıklarla bunları kontrol etmenizi ve gerekirse temizlemenizi öneririz.

1. Filtreyi (A) çıkarmak için, saat yönünün tersine çevirin ve filtreden (B) ayırın.

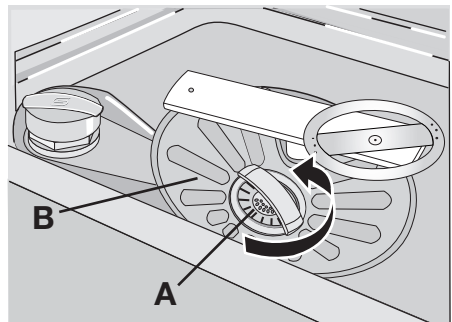

2. Filtre (A) 2 parçadan oluşur. Filtreyi sökmek için bunları ayırın.

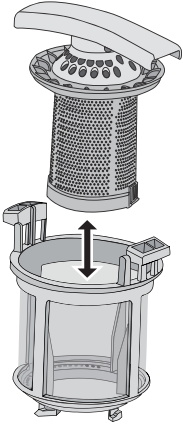

3. Parçaları akan suyun altında iyice temizleyin.
4. Filtrenin (A) 2 parçasını birleştirin ve bastırın. Birbirlerine tam olarak geçtiklerinden emin olun.
5. Filtreyi (B) çıkarın.
6. Filtreyi (B) akan suyun altında iyice temizleyin.
7. Filtreyi (B) ilk konumuna yerleştirin. İki tırnağın (C) altına tam olarak oturduğundan emin olun.

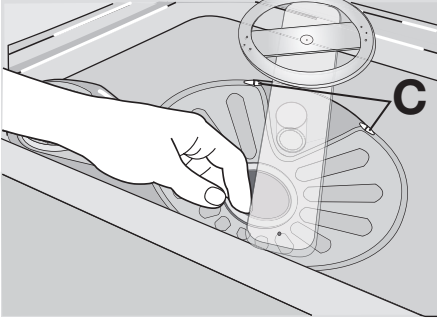

8. Filtreyi (A), diğer filtre (B) üzerine oturtun ve yerine kilitlenene kadar saat yönünde çevirin.

Püskürtme kollarının temizlenmesi

Püskürtme kollarını çıkartmayın. Eğer püskürtme kollarındaki delikler tıkanır, kalan pislik parçalarını bir kokteyl çubuğu ile çıkartın.

Dış yüzeylerin temizlenmesi

Cihazın dış yüzeylerini ve kontrol panelini nemli yumuşak bir bezle temizleyin. Sadece nötr deterjanlar kullanın. Aşındırıcı temizlik ürünleri, ovalama telleri veya çözücüler (aseton, vs.) kullanmayın.

Servisi aramadan önce

Cihaz çalışmıyor veya çalışırken bir anda duruyor.

Önce sorun için bir çözüm bulmaya çalışın (tabloya başvurun). Aksi takdirde, servis merkezini arayın.

Sorun	Arıza kodu	Muhtemel neden	Muhtemel çözüm
Cihaz suyla dolmuyor.	Göstergede şunlar görünür 10	Su musluğu tıkalı veya kireç kaplanmış.	Su musluğunu temizleyin.
		Su basıncı çok düşük.	Yerel su idarenize başvurun.
		Su musluğu kapalı.	Su musluğunu açın.

Sorun	Arıza kodu	Muhtemel neden	Muhtemel çözüm
		Su giriş hortumundaki filtre tıkalı.	Filtreyi temizleyin.
		Su giriş hortumunun bağlantısı yanlış yapılmış.	Bağlantının düzgün yapıldığından emin olun.
		Su giriş hortumu hasar görmüş.	Su giriş hortumunda hasar olmadığından emin olun.
Cihaz suyu boşaltmıyor.	Göstergede şunlar görünür ,20	Lavabo tahliyesinde tıkanma var.	Lavabo tahliyesini temizleyin.
		Su tahliye hortumunun bağlantısı düzgün yapılmamış.	Bağlantının düzgün yapıldığından emin olun.
		Su tahliye hortumu hasar görmüş.	Su tahliye hortumunda hasar olmadığından emin olun.
Taşma tespit aygıtı çalışıyor.	Göstergede şunlar görünür ,30		Su musluğunu kapatın ve servis merkezini arayın.
Program başlamıyor.		Cihazın kapağı açık.	Kapağı düzgünce kapatın.
		Elektrik fişi prize takılı değil.	Elektrik fişini takın.
		Ev sigorta kutusunda bir sigorta atmış.	Sigortayı değiştirin.
		Gecikmeli başlatma ayarlanmış. (Sadece gecikmeli başlatma özellikli cihazlar için).	Programı hemen başlatmak için gecikmeli başlatmayı iptal edin.

Kontrol ettikten sonra cihazı çalıştırın. Program duraklatıldığı noktadan itibaren çalışmaya devam eder.

Arıza tekrarlanırsa servis merkezini arayın. Ekranda başka arıza kodları gösterilirse, servis merkezini arayın.

Servis merkezi için gerekli bilgiler bilgi etiketinde bulunmaktadır.

Bu verileri aşağıya yazmanızı öneriyoruz:

Model (MOD.)

Ürün numarası (PNC)

Seri numarası (S.N.)

Yıkama ve kurutma sonuçları memnun edici değil

Sorun	Olası neden	Olası çözüm
Tabaklar temiz değil.	Seçilen yıkama programı bulaşık tipi ve kirlilik derecesi için uygun değildir.	Seçilen yıkama programının bulaşık tipine ve kirlilik derecesine uygun olduğundan emin olun.
	Sepetler düzgün yüklenmediğinden su tüm yüzeylere temas etmemiştir.	Bulaşıkları sepete doğru şekilde yerleştirin.
	Bulaşıkların yanlış yerleştirilmesinden ötürü püskürtme kolları rahatça dönemiyor.	Püskürtme kollarının, bulaşıkların yanlış yerleştirilmesi nedeniyle engellenmediğinden emin olun.

Sorun	Olası neden	Olası çözüm
	Filtreler kirlidir veya düzgün birleştirilmemiş ve takılmamıştır.	Filtrelerin temiz ve doğru şekilde birleştirilip takıldığından emin olun.
	Çok az deterjan kullanılmıştır veya hiç deterjan kullanılmamıştır.	Deterjan miktarının yeterli olduğundan emin olun.
Tabaklar üzerinde kireç kalıntıları var.	Tuz haznesi boştur.	Tuz haznesine bulaşık makinesi tuzu doldurun.
	Su yumuşatıcı ayarı yanlıştır.	Su yumuşatıcıyı ayarlayın.
	Tuz haznesinin kapağı doğru bir şekilde kapatılmamıştır.	Tuz haznesi kapağının doğru bir şekilde kapatıldığından emin olun.
Bardakların ve tabakların üzerinde çizgiler, beyazımsı lekeler veya mavimsi bir tabaka var.	Parlatıcı dozu çok yüksektir.	Parlatıcı dozunu azaltın.
Bardakların ve tabakların üzerinde kurumuş su damlaları var.	Parlatıcı dozu çok düşüktür.	Parlatıcı dozunu artırın.
	Sebebi kullandığınız deterjan olabilir.	Farklı marka bir deterjan kullanın.
Bulaşıklar ıslak.	Kurutma aşaması olmayan veya kurutma aşaması kısaltılmış bir yıkama programı seçilmiştir.	Bulaşıkları makineden çıkarmadan önce, kapağı birkaç dakika aralık bırakın.
Tabaklar ıslak ve mat.	Parlatıcı gözü boştur.	Parlatıcı gözüne parlatıcı koyun.
	Multitablet fonksiyonu devrededir. (Parlatıcı gözü otomatik olarak kapanır).	Parlatıcı gözünü etkinleştirin. Bkz. 'Parlatıcı gözünün etkinleştirilmesi' bölümü.

Parlatıcı gözünün aktive edilmesi

1. Cihazı açın.
2. Cihazın ayarlama modunda olduğundan emin olun.
3. B ve C fonksiyon tuşlarına basın ve basılı tutun.
 - Fonksiyon tuşları A, B ve C'nin üzerindeki program gösterge ışıkları yanıp sönmeye başlar.
4. B ve C tuşlarını serbest bırakın.
5. Fonksiyon tuşu B'ye basın.
 - A ve C fonksiyon tuşlarının üzerindeki program gösterge ışıkları söner.

- Fonksiyon tuşu B'nin program gösterge ışığı yanıp sönmeye devam eder.
- Ekranda geçerli ayar görüntülenir.

<i>0d</i>	Parlatıcı gözü devre dışı
<i>1d</i>	Parlatıcı gözü aktif

6. Fonksiyon tuşu B'ye tekrar basın.
 - Ekranda yeni ayar görüntülenir.
7. İşlemi kaydetmek için, cihazı kapayın.

Teknik veriler

Boyutlar	Genişlik	596 mm
	Yükseklik	850 mm
	Derinlik	620 mm
Su besleme basıncı	Minimum	0,5 bar (0,05 MPa)
	Maksimum	8 bar (0,8 MPa)
Su beslemesi ¹⁾	Soğuk su veya sıcak su	maksimum 60°C

Kapasite

Yer ayarları

12

1) Su giriş hortumunu, 3/4" dişli bir su vanasına takın.

- i** Cihaz kapağının iç kenarındaki bilgi plakasında elektriksel bağlantı verileri gösterilmektedir.
- i** Sıcak su alternatif enerji kaynaklarından geliyorsa (örn. güneş veya fotovoltaik

panelleri ve rüzgar) enerji tüketimini azaltmak için sıcak su kaynağını kullanın.

Çevreyle ilgili bilgiler

Ürünün ya da ambalajının üzerindeki  simgesi, bu ürünün normal ev çöprü gibi atılmayıp, elektrik ve elektronik cihazların geri dönüşüm için verildiği özel toplama noktalarından birine verilmesi gerektiğini belirtir. Bu ürünün doğru şekilde imha edilmesine katkıda bulunmakla hem çevreyi, hem de çevrenizdekilerin sağlığını korumuş olursunuz. Yanlış şekilde imha ise hem

çevreye hem sağlığa zararlıdır. Bu ürünün geri dönüşümüne ilişkin daha ayrıntılı bilgileri belediyenizden, çöp dairenizden veya ürünü satın almış olduğunuz bayiden edinebilirsiniz.

EEE Yönetmeliğine Uygundur.

Şu simgeye sahip malzemeler geri dönüştürülebilir: . Ambalajı geri dönüşüm için uygun konteynerlere koyun.

Montaj

Bir mutfak tezgahının altına montaj

Cihazı bir su musluğunun ve bir su giderinin yakınına yerleştirin.

Cihazı bir lavabonun veya mutfak mobilyasının altına monte etmek için, cihazın üst panelini çıkarın.

Yerleştirileceği yerin boyutlarının resimde gösterilen boyutlara uyduğundan emin olun.

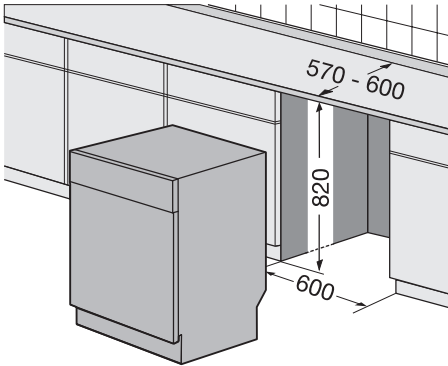

Cihazın üst panelinin çıkartılması

1. Arka vidaları sökün (1).

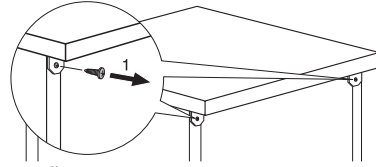

2. Üst paneli, cihazın arka kısmından çekin (2).

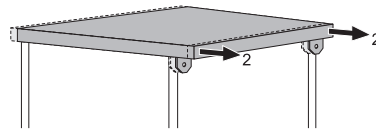

3. Üst paneli kaldırın ve ön yuvalardan kurttarın (3).

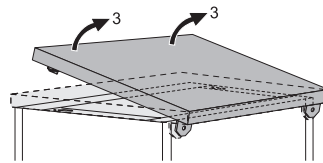

4. Cihazın düzlemselliğini ayarlamak için ayarlanabilir ayakları kullanın.
5. Cihazı mutfak tezgahının altına yerleştirin. Montaj sırasında su hortumlarını ezmeyin veya bükmeyin.

Cihazın düzlemselliğinin ayarlanması

Cihazın düz bir seviyede olması kapağın tam kapanmasını sağlar.

Cihaz seviyesinin düzgün olmaması halinde kapak, kabinin yan taraflarına takılır. Cihaz düzlemselliğini ayarlamak için ayarlanabilir ayağı gevşetin veya sıkılaştırın.

Su gideri bağlantısı

Su gideri hortumunu:

- Lavabo tahliyesine bağlayın ve tezgahın altına monte edin. Bu, atık suyun lavabodan cihaza geri akışını engeller.
- Havalandırma menfezli bir tezgah borusu. İç çapı en az 4 cm olmalıdır.

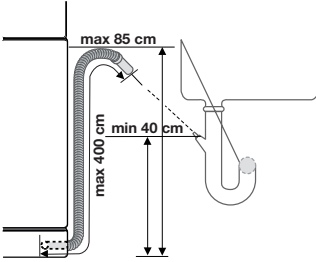

Atık suyun cihaza geri akışını önlemek için, cihaz tahliye yaparken lavabo tapasını çıkarın.

Gider hortumu uzatması en fazla 2 m olabilir. İç çap, hortumun çapından daha küçük olmamalıdır.

Su tahliye hortumunu süzgeçli bir lavabo-altı tahliye borusuna bağlıyorsanız, plastik membranı (A) çıkarın. Membranı çıkarmazsanız, yiyecek kalıntıları tahliye hortumunun süzgecini tıkayabilir.

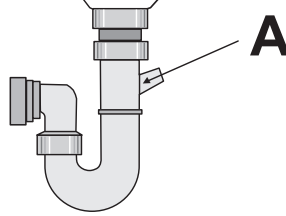

- Bir emniyet cihazı kirlı suyun cihaza geri dönmesini engeller. Lavabo tahliyesinde bir 'tek yönlü valf' varsa, bu valf, cihazın doğru tahliye yapmasına engel olabilir. Tek yönlü valfi çıkarın.

www.electrolux.com

www.electrolux.hu

www.electrolux.sk

www.electrolux.com.tr