

HR	Upute za uporabu	2
SL	Navodila za uporabo	15
HU	Kezelési útmutató	28
RO	Manual de utilizare	41

Perilica rublja
Pomivalni stroj
Mosogatógép
Mașină de spălat vase

USER MANUAL

Sadržaj

Informacije o sigurnosti _____	2	Nije prikladno za perilicu posuđa _____	9
Upravljačka ploča _____	3	Održavanje i čišćenje _____	10
Tablica ciklusa pranja _____	4	O električnom spajanju _____	11
Uključivanje uređaja _____	4	Spajanje na vodu _____	12
Omekšivač vode _____	5	Postavljanje _____	12
Spremnik za deterdžent _____	6	Prije pozivanja servisera _____	13
Spremnik sredstva za ispiranje _____	7	Tehničke informacije _____	14
Punjenje rešetki perilice posuđa _____	8		

Proizvođač zadržava pravo izmjene proizvoda bez prethodne obavijesti

Informacije o sigurnosti

 Radi vaše sigurnosti i pravilnog rada uređaja, prije postavljanja i korištenja pažljivo pročitajte ovaj priručnik. Uvijek imajte ovaj priručnik s uređajem čak i ako ga premještate ili prodajete. Korisnici u potpunosti moraju znati rad i sigurnosna pitanja vezano uz uređaj.

Ispravna uporaba

- Uređaj je namijenjen isključivo uporabi u kućanstvu.
- Koristite ga samo za pranje kućanskog posuđa i pribora predviđenog za pranje u perilicama.
- Ne stavljajte otapala u uređaj. Opasnost od eksplozije.
- Noževe i sve ostale šiljaste predmete stavite u košaricu za pribor za jelo s vrhovima prema dolje. Ako to nije moguće, stavite ih u vodoravnom položaju u gornju košaru.
- Koristite jedino poznate marke sredstava za perilice posuđa (deterdžent, sol, sredstvo za ispiranje).
- Ako otvorite vrata dok uređaj radi, iz uređaja može prodrijeti vruća para. Opasnost od opekline.
- Ne vadite posude iz perilice prije završetka programa pranja.
- Kada je program pranja završen, iskopčajte električni utikač iz utičnice i zatvorite slavinu za vodu.
- Ovaj uređaj smije popravljati samo ovlašteni serviser. Koristite samo originalne rezervne dijelove.
- Kako biste izbjegli ozljede i oštećenja nemojte sami popravljati uređaj. Obavezno pozovite najbliži ovlašteni servisni centar.

Opća sigurnost

- Osobe (uključujući djecu) sa smanjenim fizičkim, osjetilnim i mentalnim sposobnostima ili bez iskustva i znanja ne smiju koristiti ovaj uređaj. Moraju biti pod nadzorom ili raditi po uputama za rad uređaja od strane osobe odgovorne za njihovu sigurnost.

- Kako biste spriječili opekline na očima, ustima i grlu pridržavajte se sigurnosnih uputa proizvođača deterdženta za perilicu.
- Ne pijte vodu iz perilice posuđa. U uređaju se mogu nalaziti ostaci deterdženta.
- Kad ne koristite uređaj uvijek zatvorite vrata kako biste spriječili ozljede i zapinjanje za otvorena vrata.
- Ne sjedite i ne stojte na otvorenim vratima.

Roditeljska blokada

- Ovim uređajem smiju se služiti samo odrasle osobe. Djeca moraju biti pod nadzorom kako bi se izbjeglo igranje s uređajem.
- Čuvajte svu ambalažu izvan dohvata djece. Postoji opasnost od gušenja.
- Držite sve deterdžente na sigurnom mjestu. Ne dopuštajte djeci da diraju deterdžente.
- Dok su vrata otvorena, djeca ne smiju biti u blizini.

Postavljanje

- Uvjerite se da je uređaj neoštećen nakon transporta. Ne priključujte oštećeni uređaj. Ako je potrebno, obratite se dobavljaču.
- Prije prve uporabe uklonite svu ambalažu.
- Uređaj mora instalirati kvalificirana i kompetentna osoba.
- Kvalificirana i kompetentna osoba mora izvršiti montažu cjevovoda.

- Ne mijenjajte specifikacije i ne vršite izmjene na proizvodu. Postoji opasnost od ozljede i oštećenja na uređaju.
- Ne koristite uređaj:
 - ako je oštećen kabel napajanja ili cijevi za vodu,
 - ako je oštećena upravljačka ploča, radna površina ili kućište tako da se može pristupiti unutrašnjosti uređaja.

Obratite se ovlaštenom servisnom centru.

- Kako biste spriječili oštećenja hidrauličkih i električnih komponenti ne bušite stranice uređaja.

! **Upozorenje!** Pažljivo se pridržavajte uputa za električne i priključke vode.

Upravljačka ploča

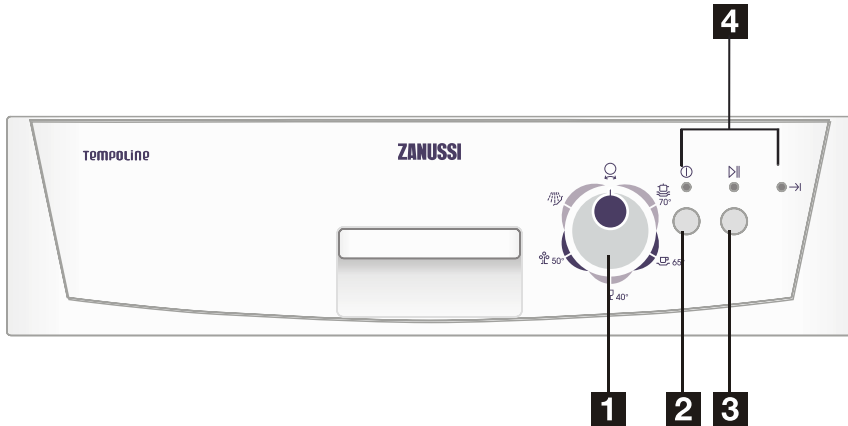

- 1** Regulator
- 2** Tipka Uključeno/Isključeno
- 3** Tipka Start/Poništavanje
- 4** Indikatorska svjetla

Kontrole







Regulator:	Za odabir ciklusa pranja zakrenite regulator u smjeru kretanja kazaljki na satu.
Tipka Uključeno/Isključeno:	Za uključivanje perilice posuđa.
Tipka Start/Poništavanje:	Pritisnite tipku za pokretanje perilice posuđa nakon odabira ciklusa pranja ili za poništavanje ciklusa pritisnite ovu tipku na 3 sekunde.

Indikatorska svjetla

▷ Indikatorsko svjetlo za Start/Poništavanje:	Uključuje se kad je pritisnuta tipka Start/Poništavanje.
Ⓞ Indikatorsko svjetlo napajanja:	Uključuje se kad je pritisnuta tipka Uključivanje/Isključivanje.
→ Indikatorsko svjetlo kraja programa:	Uključuje se po završetku programa.

Tablica ciklusa pranja

Tablica ciklusa pranja

Programi	Ciklus	Podaci za odabir ciklusa	Opis ciklusa	Deterdžent predpranje/ glavno pranje	Sredstvo za ispiranje
					
Intenzivno	 70°	Za vrlo prljavo posuđe kao što su tave i tepsije, posude s poklopcem i posude koje su ostavljene s osušenom hranom na njima na dulje vrijeme.	Predpranje (50 °C) Predpranje Pranje (65 °C) Ispiranje Ispiranje Ispiranje (55 °C) Sušenje	4/23 gr	★
Normalno	 65°	Za normalno prljavo posuđe, kao što su tave, tanjuri, čaše i malo zaprljano posuđe.	Predpranje (50 °C) Pranje (50 °C) Ispiranje Ispiranje (65 °C) Sušenje	4/23 gr	★
Brzo	 40°	Kratko pranje za malo zaprljano posuđe koje nije potrebno sušiti.	Pranje (40 °C) Ispiranje Ispiranje (45 °C)	15 gr	
Ekonomično	 50°	Za malo prljavo posuđe, kao što su tanjuri, čaše i malo zaprljane tave. (En50242)	Predpranje Pranje (55 °C) Ispiranje (65 °C) Sušenje	4/23 gr	★
Ispiranje		Za posuđe koje je potrebno samo isprati i osušiti.	Pranje (40 °C) Ispiranje (70 °C) Sušenje	/	★

Uključivanje uređaja

Pokretanje ciklusa pranja

- Izvucite donju i gornju košaru, umetnite posuđe i gurnite natrag. Preporučujemo da najprije napunite donju košaru, potom gornju (pogledajte poglavlje pod naslovom „Punjenje rešetki perilice posuđa“).
- Stavite deterdžent (pogledate poglavlje pod naslovom „Spremnik za deterdžent“).
- Stavite utikač u utičnicu. Provjerite da je dovod vode otvoren do kraja.
- Zatvorite vrata, pritisnite tipku Uključeno/isključeno i svjetlo indikatora napajanja se uključuje. Zakrenite regulator na željeni ciklus pranja i potom pritisnite

tipku Start/Pokretanje. Nakon 10 sekundi uređaj počinje s radom.

Promjena programa

- Možete promijeniti program pranja samo ako je perilica posuđa radila kratko vrijeme. U suprotnom je deterdžent možda već oslobođen i uređaj je možda već ispuštao vodu za pranje. Ako dođe do toga, spremnik za sredstvo za pranje se mora napuniti (pogledate poglavlje pod naslovom „Spremnik za deterdžent“).

2. Pritisnite tipku Start/Poništavanje na 3 sekunde, potom rotirajte regulator na drugi ciklus pranja koji želite.
3. Pritisnite tipku Start/Poništavanje. Nakon 10 sekundi uređaj započinje program koji ste odabrali (pogledajte poglavlje pod naslovom „Pokretanje ciklusa pranja“).

Zaboravili ste dodati posuđe?

1. Pažljivo i lagano otvorite vrata jer može doći do izlaza raspršene vode i pare iz perilice posuđa.
2. Dodajte zaboravljeno posuđe.
3. Zatvorite vrata i nakon deset sekundi uređaj započinje s radom.

Omekšivač vode

i Ako vaš uređaj nema omekšivač vode, možete preskočiti ovaj odjeljak. Tvrdća vode razlikuje se od mjesta do mjesta. Ako se u perilici posuđa koristi tvrda voda, na posuđu i priboru oblikovat će se naslage. Uređaji su opremljeni posebnim omekšivačem koji koristi posebnu sol namijenjenu za uklanjanje kamenca i minerala iz vode.

Punjenje soli u omekšivač

Uvijek koristite sol namijenjenu za korištenje u perilicama posuđa. Spremnik za sol nalazi se ispod donje rešetke i treba ga puniti na sljedeći način:

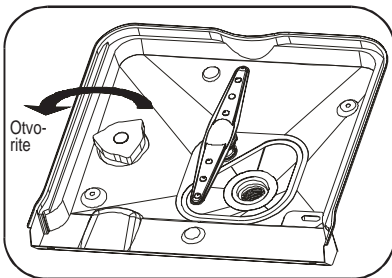

1

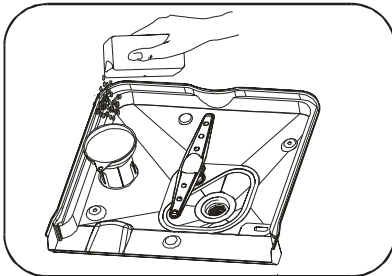

2

1. Skinite donju košaru i potom odvijte i skinite poklopac spremnika za sol.
2. Ako spremnik puniti po prvi put, napunite 2/3 njegovog volumena vodom (oko 500 ml).
3. Postavite kraj lijevka (isporučen) u otvor i uspite oko 1,2 kg soli. Uobičajeno je da malo vode iziđe iz spremnika za sol.

4. Pažljivo zavijte poklopac natrag.

5. Obično je svjetlo upozorenja za sol isključeno od 2 do 6 dana nakon što je spremnik napunjen solju.

- i**
1. Spremnik za sol mora se ponovno napuniti kad se uključi svjetlo upozorenja za sol. Iako je spremnik za sol dovoljno napunjen, indikatorsko svjetlo možda se ne isključi sve dok se sol potpuno ne otopi.
 2. Ako dođe do prolijevanja soli, možete pokrenuti program za močenje kako biste je obrisali.

Podešavanje potrošnje soli

Perilica posuđa osmišljena je da omogući podešavanje količine potrošene soli na temelju tvrdoće vode koja se koristi. Namjena ovog je da se optimizira i prilagodi razina potrošnje soli tako da se potrošnja soli može postaviti na sljedeći način:

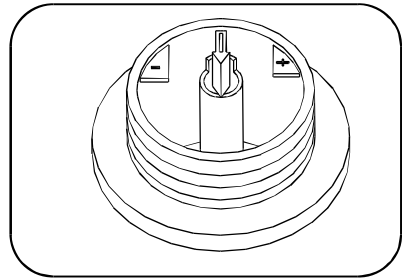

1. Odvijte poklopac sa spremnika za sol.
2. Na spremniku se nalazi prsten sa strelicom (pogledajte sliku), po potrebi zakrenite prsten u smjeru suprotnom od kretanja kazaljki na satu od postavke „-“ prema oznaci „+“, na temelju tvrdoće vode koja se koristi. Preporučuje se da podešavanje bude izvršeno u skladu sa sljedećom shemom:

TVRDOĆA VODE				Položaj programatora	Petrošnja soli (gram/ciklus)	Automatsko normiranje (ciklusi/1,2 kg)
°dH	°fH	°Clark	mmol/l			
0-8	0-14	0-10	0-1,4	/	0	/
8-22	14-39	10-28	1,4-3,9	-	20	60
22-45	39-80	28-56	3,9-8	MID	40	30
>45	>80	>56	>8	+	60	20

Napomena: 1°=1,25°; Clark=1,78°; fH=0,178 mmol/l
 °dH: Njemački stupnjevi
 °fH: Francuski stupnjevi
 °Clark: Britanski stupnjevi

Ako dobivate vodu iz vodovoda obratite se lokalnoj vodovodnoj tvrtki radi informacija o tvrdoći vode.

Spremnik za deterđent

i Kako biste spriječili formiranje nakupina ne morate dodavati previše deterđenta jer vaša perilica posuđa ima posebno namijenjene omekšivače vode. Spremnik se mora ponovno napuniti prije početka svakog ciklusa pranja slijedom danih uputa u „Tablica ciklusa pranja“. Vaša perilica posuđa koristi manje deterđenta i sredstva za ispiranje od uobičajenih perilica posuđa. Općenito je potrebna jedna žlica deterđenta za normalno pranje posuđa. Znači, više zaprljano posuđe treba više deterđenta. Uvijek dodajte deterđent prije pokretanja perilice posuđa, inače se može navlažiti i neće se pravilno rastopiti.

Količina deterđenta za korištenje

Ako je voda pretvrda, formiranje naslaga možete isto tako spriječiti dodavanjem deterđenta.

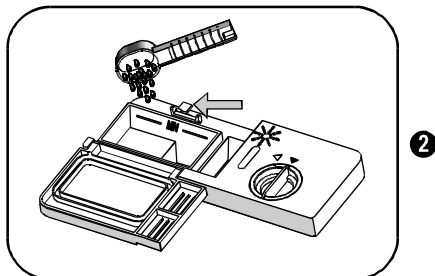
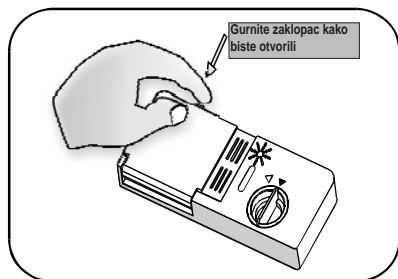

Za uklanjanje mrlja od tvrde vode pokušajte sljedeće:

- Propustite posuđe kroz normalni program pranja.
- Uklonite iz perilice posuđa sve metalno posuđe kao što je pribor za jelo, tave itd.
- Ne dodajte deterđent.
- Uspite dvije čaše octa u posudu i na donju rešetku perilice posuđa postavite posudu okrenutu otvorom prema gore.
- Propustite posuđe kroz normalni program pranja.

Ako ovo nije uspjelo, pokušajte umjesto octa isti postupak s 1/4 čaše limunske kiseline.

! Oprez! Deterđent za perilicu posuđa je korozivan! Držite ga izvan dohvata djece.

Pravilno korištenje deterđenta

Upotrebljavajte samo deterđent namijenjen za pranje u perilicama posuđa. Držite deterđent svježim i suhim. Ne stavljajte praškasti deterđent u spremnik sve dok niste spremni prati posuđe.

Spremnik sredstva za ispiranje



1



2



3

Uporaba spremnika sredstva za ispiranje

1. Za otvaranje spremnika zakrenite poklopac strelice u položaj „open“ (otvoreno) (u lijevo) i podignite van.
2. Uspite sredstvo za ispiranje u spremnik, pazeci da ne prepunite.
3. Ponovno postavite poklopac na način da ga umetnete poravnatog sa strelicom „open“ (otvoreno) i zakrenete u položaj zatvoreno (udesno).

Sredstvo za ispiranje se oslobađa tijekom završnog ispiranja kako bi spriječilo formiranje kapljica na posuđu koje mogu ostaviti točke i pruge. Također i poboljšava sušenje omogućujući vodi da „klizne“ s posuđa. Perilice posuđa dizajnirane su da koriste tekuća sredstva za ispiranje. Spremnik sredstva za ispiranje nalazi se u vratima pored spremnika sredstva za pranje. Za punjenje spremnika otvorite poklopac i uspite sredstvo za ispiranje u spremnik sve dok indikator razine potpuno ne pocrni. Kapacitet spremnika sredstva za ispiranje je oko 140 ml.

Pazite da ne prepunite spremnik jer to može dovesti do previše pjenjenja. Suhom krpom obrišite bilo kakve prolivene ostatke. Ne zaboravite ponovno postaviti poklopac prije nego zatvorite vrata perilice posuđa. Ako imate meku vodu, možda ne trebate sredstvo za ispiranje jer ono može uzrokovati pojavu bijelog sloja na vašem posuđu.

Podošavanje spremnika sredstva za ispiranje

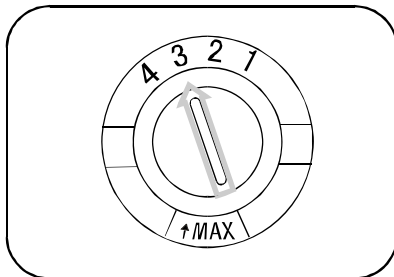

Izmjerena količina sredstva za ispiranje se oslobađa tijekom završnog ispiranja. Kao i kod deterdženta, količina sredstva za ispiranje koje je potrebno za vaše posuđe ovisi o tvrdoći vode u vašem području. Previše sredstva za ispiranje može dovesti do pjenjenja i uzrokovati maglovitost ili crte na vašem posuđu. Ako je voda u vašem području premekana, možda nećete trebati sredstvo za ispiranje. Ako trebate, sredstvo za ispiranje možete razrijediti s istom količinom vode. Spremnik sredstva za ispiranje ima četiri ili šest postavki. Uvijek započinite sa spremnikom postavljenim na „2“. Ako su problemi u točkicama i slabom sušenju, povećajte količinu sredstva za ispiranje u spremniku tako da uklonite poklopac spremnika i zakrenete birač na „3“. Ako se posuđe i dalje pravilno ne suši ili je točkasto, podesite birač na sljedeći veći broj sve dok posuđe ne bude bez točkica. Sukladno s normom EN50242, spremnik prilikom rada treba postaviti na najvišu razinu.

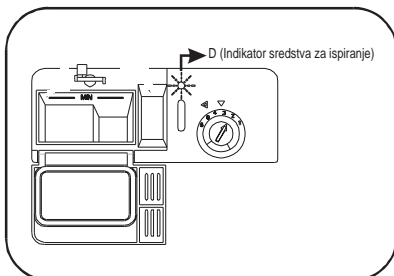

i Ako na upravljačkoj ploči nema svjetla upozorenja za sredstvo za ispiranje, količinu sredstva za ispiranje možete procijeniti putem boje na optičkom indikatoru razine „D“ koji se nalazi na poklopcu. Kad je spremnik sredstva za ispiranje pun, cijeli indikator je taman. Kako se smanjuje sredstvo za ispiranje, smanjuje se veličina tamne točke. Ne biste smjeli dopustiti da razina sredstva za ispiranje padne ispod 1/4.

Kako se smanjuje sredstvo za ispiranje, veličina crne točke na indikatoru razine sredstva za ispiranje se mijenja, kao što je prikazano u nastavku:

- Puno
- 3/4
- 1/2 pola
- 1/4 – Za eliminiranje točaka treba napuniti
- Prazno

Punjenje rešetki perilice posuđa

Za najbolje značajke perilice posuđa slijedite ove upute za punjenje. Sadržaj i izgled rešetki i košara za pribor za jelo mogu se razlikovati od vašeg modela.

Prije ili nakon umetanja posuđa u rešetke perilice posuđa

Ostružite svaku veću količinu ostataka hrane. Nije potrebno ispirati posuđe pod vodom. Posuđe postavite u perilicu na sljedeći način:

1. Posuđe kao što su šalice, čaše, tave/tepsije itd. postavite naopako.
2. Zakrivljeno posuđe ili ono sa šupljinama treba biti zakošeno tako da ga voda može zahvatiti.
3. Dobro učvršćeno i ne može se prevrnuti.
4. Ne sprječavaju okretanje mlaznica tijekom pranja.

Vrlo malo posuđe ne bi se smjelo prati u perilici posuđa jer može ispasti iz rešetki. Kako biste spriječili da voda kaplje s gornje rešetke na posuđe u donjoj rešetki, preporučujemo da ispraznite najprije donju rešetku, a potom gornju.

Punjenje gornje rešetke

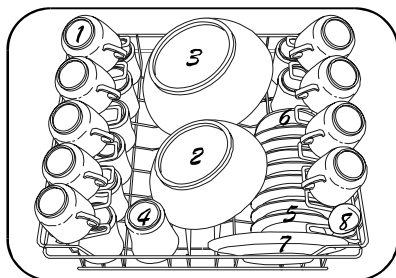

- | | |
|----------------------------------|---------------------|
| 1. Šalice | 5. Posuđe za umake |
| 2. Manje zdjele za posluživanje | 6. Posuđe |
| 3. Velike zdjele za posluživanje | 7. Posuđe za desert |
| 4. Čaše | 8. Grabilice |

Gornja rešetka namijenjena je za držanje osjetljivijeg i lakšeg posuđa kao što su čaše, šalice za kavu i čaj.

I posude za umake kao i velike tanjure, male zdjele i niske lonce (sve dok nisu previše prijavljivi). Postavite sude i posuđe za kuhanje tako da se ne pomiče tijekom raspršivanja vode.

Podešavanje gornje rešetke

Po potrebi, visina gornje rešetke može se podesiti kako biste napravili više mjesta ili u gornjoj ili u donjoj rešetki za veliko posuđe. Gornja rešetka može se podesiti po visini na način da na vodilice postavljate kotačiće različite visine. Dugo posuđe, pribor za jelo, zdjele za salate ili noževi trebaju biti postavljeni na policu tako da ne ometaju okretanje mlaznice. Polica se može preklopiti unatrag ili ukloniti kad se ne koristi.

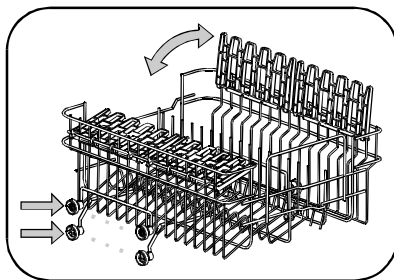

Punjenje donje rešetke

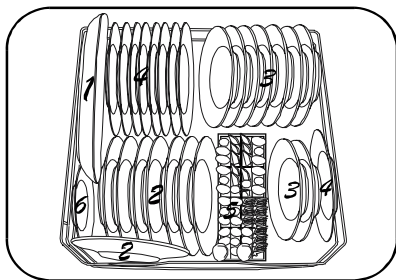

- | | |
|---------------------|---------------------------|
| 1. Ovalni tanjuri | 4. Tanjuri za objedovanje |
| 2. Posuđe za desert | 5. Pribor za jelo |
| 3. Tanjuri za juhu | 6. Posuda za umake |

- ⚠ 1. Lonci, zdjele za serviranje itd. moraju biti okrenuti naopako.
2. Duboke lonce treba zakositi kako bi voda mogla otjecati van.

Preporučujemo da postavite veliko posuđe koje je najteže za čišćenje u donju rešetku: tave, lonce, poklopce, posuđe za serviranje i zdjele, kao što je prikazano na slici. Kako biste izbjegli blokiranje okretanja mlaznice poželjno je da posuđe za serviranje i poklopce postavite na bočnim stranama rešetke.

Košara za pribor za jelo

Pribor za jelo treba postaviti u košaru za pribor za jelo s ručkama na dnu: Ako rešetka ima bočne košare, žlice treba umetnuti pojedinačno u odvojene utore. Posebno dugo posuđe treba postaviti u vodoravnom položaju na početku gornje rešetke.

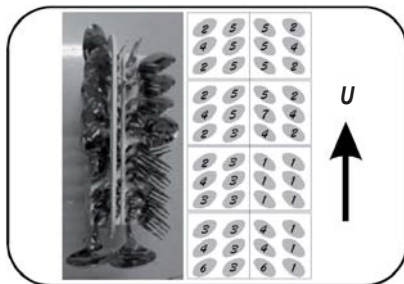

- | | |
|--------------------|-------------------------|
| 1. Vilice | 5. Noževi |
| 2. Žlice za juhu | 6. Žlice za serviranje |
| 3. Žlice za desert | 7. Vilice za serviranje |
| 4. Čajne žličice | |

- ⚠ Upozorenje! Nemojte da vam posuđe propadne kroz dno.



Nije prikladno za perilicu posuđa

Nije prikladno

Slijedeće se ne bi smjelo prati u perilici posuđa:

1. Drveni pribor za jelo i posuđe – ovo bi ga ispralo i poprimio bi loš izgled.
2. Osjetljivo posuđe od ukrasnog stakla i vaze, starinsko ili posuđe koje se ne može obnoviti. Ovi ukrasi nisu otporni na pranje u perilici posuđa.
3. Plastično posuđe osjetljivo na vruću vodu.
4. Posuđe od bakra i kositra.
5. Posuđe koje je prijavio od pepela, voska, maziva ili tinte.
6. Apsorbirajući materijali kao što su spužve ili krpe.

Djelomično je prikladno

Posuđe iz aluminija i srebra sklono gubljenju boje i blijedenju tijekom ciklusa pranja. Čak i neke vrste stakla mogu se zamutiti nakon puno ciklusa pranja.

- i** Ako kupujete novo suđe, molimo vas da provjerite da je prikladno za perilice suđa.

Oštećenja na čašama i drugom posuđu

Mogući uzroci:

1. Vrsta stakla ili proizvodni postupak.
2. Kemijski sastav deterdženta.
3. Temperatura vode i trajanje programa pranja.

Prijedlog rješenja:

1. Koristite stakleno ili porculansko posuđe koje ima oznaku proizvođača „otporno na pranje u perilici“.
2. Koristite srednji deterdžent koji je opisan kao „nježan prema posuđu“. Ako je potrebno potražite dodatne informacije od proizvođača deterdženta.
3. Odaberite program s nižom temperaturom pranja.
4. Za sprječavanje oštećenja po završetku programa izvadite čaše i pribor za jelo iz perilice posuđa što je moguće brže.

Održavanje i čišćenje

Sustav filtriranja

Filter sprječava ostatke hrane ili druge predmete da dospiju unutar pumpe. Ovi ostaci mogu povremeno začepiti filtere. Ovaj sustav filtera sastoji se od grubog filtera, ravnog filtera (glavni filter) i mikrofiltera (fina filter).

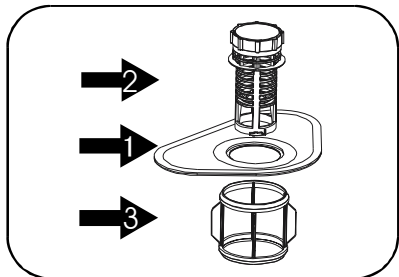

Glavni filter **1**

Hrana i čestice prljavštine zahvaćeni ovim filterom su raspršeni posebnom mlaznicom na donjoj mlaznici i isprani u odvod.

Grubi filter **2**

Veliki predmeti, kao što su dijelovi kostiju ili stakla koji mogu začepiti odvod zahvaćeni su ovim filterom. Za uklanjanje predmeta uhvaćenih u ovom filteru, lagano stisnite jezičke na vrhu filtera i izvucite ga van.

Fina filter **3**

Ovaj filter zadržava prljavštinu i ostatke hrane u području korita i sprečava da se ponovno natalože na posuđu tijekom ciklusa pranja.

i Svaki puta nakon korištenja provjerite moguća začepjenja na filterima. Odvrtanjem grubog filtera možete ukloniti sustav filtera. Uklonite sve ostatke hrane i očistite filtere pod tekućom vodom po sljedećim koracima:

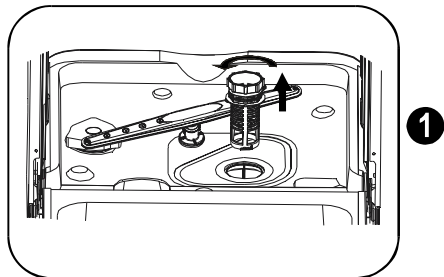

1. korak Zakrenite grubi filter u suprotnom smjeru i potom ga izvadite van.

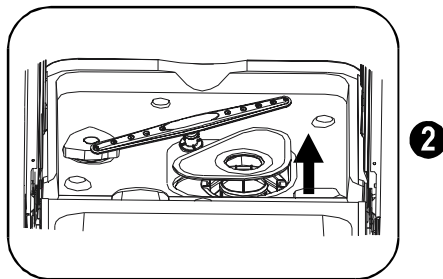

2. korak Podignite glavni filter.

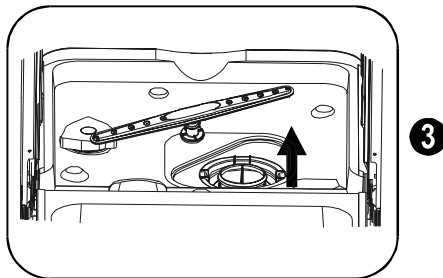

3. korak Podignite fina filter.

Sklop za filtriranje

Za najbolju učinkovitost i rezultate, sklop za filtriranje se mora čistiti. Filter učinkovito uklanja ostatke hrane iz vode za pranje omogućavajući ponovnu cirkulaciju tijekom ciklusa. Iz tog razloga, dobro je nakon svakog završenog ciklusa ukloniti veće ostatke hrane zadržane u filteru tako da isperete filter pod tekućom vodom. Za uklanjanje sklopa filtera, zakrećite u suprotnom smjeru grubi filter i potom ga izvadite. Cijeli sklop filtera treba čistiti jednom tjedno. Za čišćenje grubog i finog filtera koristite četku za čišćenje. Potom postavite dijelove filtera na njihova mjesta i ponovno sklopite sustav filtera (pogledajte poglavlje pod naslovom „Sustav za filtriranje“). Perilica posuđa nikad se ne smije koristiti bez filtera. Nepravilna zamjena filtera može smanjiti razinu učinkovitosti uređaja i oštetiti posuđe.

! Nikada ne puštajte u rad perilicu posuđa bez postavljenih filtera. Prilikom čišćenja filtera ne kuckajte po njima. U suprotnom se filteri mogu iskriviti i učinkovitost perilice posuđa može biti upitna.

Čišćenje mlaznica

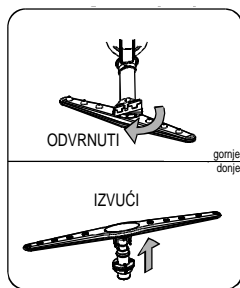

Potrebno je redovito čistiti mlaznice radi kemikalija za tvrdu vodu koje će začepiti mlaznice i ležajeve.

Uklonite gornju mlaznicu: Za uklanjanje gornje mlaznice odvijte maticu u smjeru kretanja kazaljke na satu i uklonite mlaznicu.

Uklonite donju mlaznicu: Za uklanjanje donje mlaznice povucite mlaznicu prema gore.

Pranje mlaznica: Operite krak mlaznice u toploj sapunici i koristite meku četkicu kako biste očistili mlaznice. Nakon što ih temeljito isperete ponovno ih postavite.

Briga o perilici posuđa

Za čišćenje upravljačke ploče koristite lagano navlaženu krpu te potom temeljito osušite. Za čišćenje vanjskih površina koristite dobar vosak. Nikada ne koristite oštre predmete, jastučice za ribanje ili oštra sredstva za čišćenje na nekom dijelu perilice posuđa.

Zaštita od smrzavanja

Ako je vaša perilica posuđa ostavljena na mjestu koje se ne grije tijekom zime, obratite se tehničaru da:

1. Odspoji električno napajanje na perilicu posuđa. Ukloni osigurače ili sklopke prekidača strujnog kruga.
2. Isključi i odspoji dovodnu cijev vode s ventila za vodu.
3. Ispustite vodu iz dovodne cijevi i ventila za vodu. (Koristite posudu za hvatanje vode.)
4. Ponovno spojite cijev dovoda vode na ventil za vodu.
5. Izvadite sklop filtra iz korita i osušite vodu iz korita.

Čišćenje vrata

Za čišćenje ruba oko vrata koristite samo meku, navlaženu krpu. Za sprječavanje prodiranja vode u bravu vrata i električne komponente prilikom čišćenja nemojte koristiti nikakve raspršivače. Također, nemojte koristiti abrazivna

sredstva za čišćenje ili oštre spužvice na vanjskim površinama jer mogu ogrebat završnu oblogu. Neki papirnati ubrusi također mogu ogrebat ili ostaviti tragove na površini.

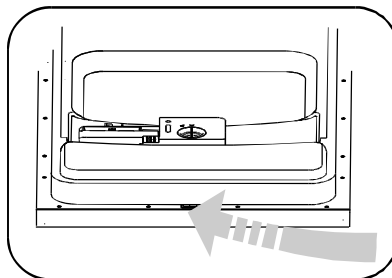

Kako održati perilicu posuđa u dobrom stanju

1. **Nakon svakog pranja:** Nakon svakog pranja zatvorite dovod vode do uređaja i ostavite malo otvorena vrata tako da vlaga i neugodni mirisi ne ostanu u unutrašnjosti.
2. **Izvučite utikač:** prije čišćenja ili održavanja uvijek izvučite utikač iz utičnice. Ne dovodite se u opasnost.
3. **Ne čistite otapalima ili abrazivnim sredstvima:** Za čišćenje vanjskih ili gumenih dijelova perilice posuđa ne koristite otapala ili abrazivna sredstva. Radije koristite samo krpu i toplu sapunicu. Za uklanjanje točkica ili masnoća s unutarnje površine, koristite krpu navlaženu s vodom i malo octa ili sredstva za čišćenje namijenjena isključivo za perilice posuđa.
4. **Kad idete na odmor:** Kada idete na odmor preporučujemo da pokrenemo ciklus pranja s praznom perilicom posuđa i potom izvučete utikač iz utičnice, zatvorite dovod vode i ostavite otvorena vrata uređaja. Ovo pomaže da brtve traju dulje i sprječava formiranje neugodnih mirisa unutar uređaja.
5. **Pomicanje uređaja:** Ako uređaj mora biti pomaknut pokušajte ga održati u okomitom položaju. Ako je neophodno možete ga poleći na stražnju stranicu.
6. **Brtve:** Jedan od čimbenika koji uzrokuje nastanak neugodnih mirisa u perilici posuđa je hrana koja ostaje zahvaćena u brtvama. Povremeno čišćenje vlačnom spužvom sprječava tu pojavu.

Upute za postavljanje

⚠ Važno:
Postavljanje cijevi i električne opreme mora izvršiti stručnjak.

⚠ Upozorenje:
Opasnost od električnog udara. Prije postavljanja perilice posuđa odspojite električno napajanje. Nepoštivanje ove upute može dovesti do smrti ili električnog udara.

Električni zahtjevi

Ova perilica posuđa namijenjena je za rad na prikladnom pojedinačnom ožičenju 220~240 V AC, 50 HZ. Koristite osigurač od 12 A. Žice električnog napajanja moraju biti bakrene. Vremenski osigurač i sklopka za prekid strujnog kruga su preporučeni, a omogućite i odvojeni strujni krug samo za ovaj uređaj. Izlaz treba postaviti u susjedni element.

Električno spajanje

⚠ Prije korištenja osigurajte pravilno uzemljenje.

Spajanje na vodu

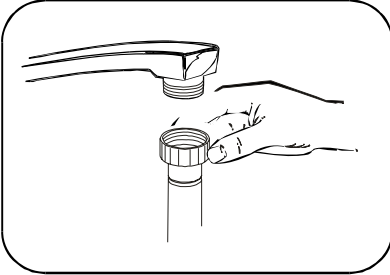

Nakon što ste sigurni da su naponske i frekvencijske vrijednosti struje u kućanstvu odgovarajuće onima na nazivnoj pločici i da je električni sustav veličine maksimalnog napona na nazivnoj pločici, umetnite utikač u pravilno uzemljenu utičnicu. Ako utičnica na koju uređaj mora biti priključen nije odgovarajuća za utikač, zamijenite utičnicu radije nego da koristite adaptere ili slično, budući da oni mogu dovesti do pregrijavanja i požara.

Spojite dovod hladne vode na crijevo s priključkom navoja od 19,05 mm i osigurajte da je čvrsto pričvršćeno na mjestu. Ako su vodene cijevi nove ili nisu bile korištene dulje vremenski razdoblje, pustite vodu da teče kako biste bili sigurni da je voda čista i bez nečistoća. Ako se ne pridržavate ovih mjera opreza postoji opasnost da se ulaz vode blokira i ošteti uređaj.

Postavljanje

Postavljanje uređaja

Postavite uređaj na željenom mjestu. Stražnji dio treba biti prema zidu, a bočne strane pored susjednih elemenata ili zida. Perilica posuđa opremljena je dovodnim i odvodnim crijevima koja se mogu postaviti na desnoj ili lijevoj strani radi lakše pravilne ugradnje.

Postavite uređaj u ravninu

Kad je uređaj postavljen, namjestite (zavijajući ih ili odvijajući) za namještanje visine perilice posuđa, dovodeći je u ravninu. U svakom slučaju uređaj ne smije biti nagnut više od 2 stupnja.

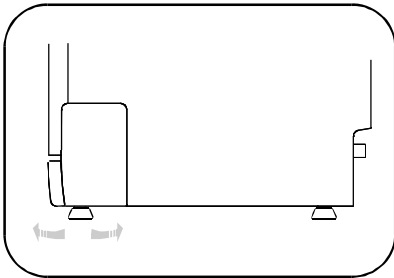

osiguravajući da ste izbjegli savijanje ili prelamanje. Koristite posebno plastično postolje koje je isporučeno s uređajem. Slobodni kraj crijeva mora biti na visini između 400 i 1000 mm i ne smije biti uronjeno u vodu.

ⓘ Kako ispustiti višak vode iz crijeva? Ako je sifon više od 1000 mm od poda, višak vode u crijevima se ne može izbaciti izravno u sifon. Potrebno je ispustiti višak vode iz crijeva u posudu ili prikladan spremnik koje se drži s vanjske strane i niže od sifona.

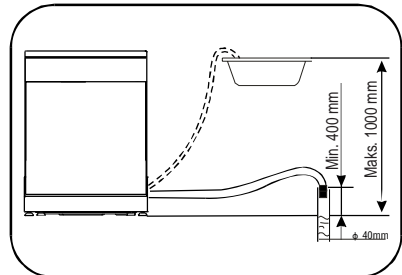

⚠ Kako biste izbjegli da više vode ostaje u dovodnom crijevu, molimo vas da zatvorite dovod vode nakon korištenja. (Za modele: nema sigurnosnog dovodnog crijeva).

Odvodno crijevo

Umetnite odvodno crijevo u odvodnu cijev s minimalnim promjerom od 400 mm ili omogućite odvod u sifon,

Prije pozivanja servisera

Što učiniti kad...

Problem	Mogući uzroci	Moguća rješenja
Zamućenost na staklenom posuđu	Kombinacija meke vode i previše deterđženta	Ako imate meku vodu koristite manje deterđženta i odaberite kraći ciklus pranja staklenog posuđa kako bi bilo čistije.
Žuti ili smeđi sloj na unutarnjim površinama	Masnoće od čaja ili kave	Koristite otopinu od 1/2 šalice izbjeljivača i 3 šalice tople vode za ručno uklanjanje masnoća.
	Talozi željeza u vodi mogu općenito dovesti do formiranja sloja	Trebate se obratiti tvrtki omekšivača za vodu radi posebnog filtra.
Bijeli sloj na unutarnjoj površini	Minerali u tvrdoj vodi	Za čišćenje unutrašnjosti koristite vlažnu spužvu s deterđžentom za perilicu posuđa i nosite gumene rukavice. Nikad ne koristite neko drugo sredstvo za čišćenje osim deterđženta za perilicu posuđa radi opasnosti od pjenjenja.
Poklopac spremnika za deterđžent neće zabraviti	Regulator nije u položaju isključeno (OFF)	Zakrenite regulator u položaj ISKLJUČENO (OFF) i pomaknite vratašca brave u lijevo.
Deterđžent ostaje u spremniku deterđženta	Posuđe blokira spremnik deterđženta	Ponovno pravilno umetnite posuđe.
Para	Uobičajena pojava	Kroz mali prostor ispod vrata, tijekom sušenja i ispuštanja vode izlazi nešto pare.
Crni ili sivi tragovi na posuđu	Aluminijsko posuđe trljalo se o ostalo posuđe	Koristite srednje abrazivna sredstva za čišćenje kako biste uklonili te tragove.
Ostajanje vode u donjem dijelu cijevi	To je sasvim normalno	Mala količina čiste vode oko odvoda na dnu cijevi na stražnjem dijelu cijevi održava vodenu brtvu podmazanom.
Curenja na perilici posuđa	Prepunjen spremnik ili prolijevanje sredstva za ispiranje	Pazite da ne prepunite spremnik sredstva za ispiranje. Proliveno sredstvo za ispiranje može uzrokovati pjenjenje i izazvati prelijevanje. Suhom krpom obrišite bilo kakve prolivene ostatke.
	Perilica posuđa nije ravna	Osigurajte da je perilica posuđa u ravnom položaju.

Šifra pogreške

Šifre	Značenja	Mogući uzroci
Indikatorsko svjetlo kraja programa brzo treperi	Dulje vrijeme uvođenja vode.	Slavina nije otvorena.
Indikatorsko svjetlo Početak/ Poništavanje brzo treperi	Dulje vrijeme odvođenja vode.	Postavljeni položaj odvodne cijevi je previsok.
Indikatorsko svjetlo napajanja brzo treperi	Prepunjeno.	Previše dovoda vode.

Tehničke informacije

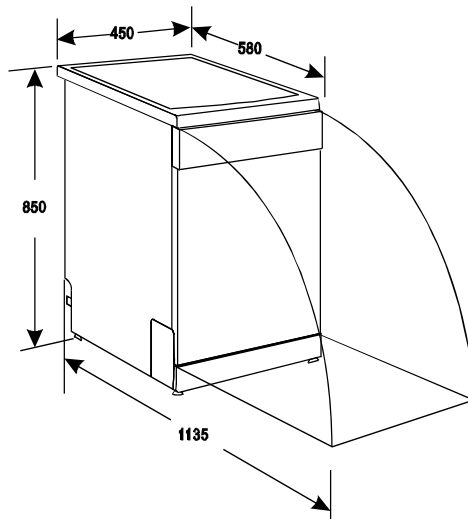

Visina:	850 mm
Širina:	450 mm
Dubina:	580 mm
Opterećenje priključnog napona:	pogledajte nazivnu pločicu
Tlak vode:	0,04-1,0 MPa
Snaga napajanja:	pogledajte nazivnu pločicu
Kapacitet:	9 standardnih kompleta posuđa

Vsebina

Varnostne informacije	15	Posoda in pripomočki, ki niso primerni za pomivanje	
Upravljalna plošča	16	v pomivalnem stroju	22
Razpredelnica programov pomivanja	17	Vzdrževanje in čiščenje	23
Vkllop naprave	17	O električnem priključku	24
Sistem za mehčanje vode	18	Vodovodna napeljava	25
Predal za pomivalno sredstvo	19	Namestittev	25
Predal sredstva za izpiranje	20	Preden pokličete servisno službo	26
Vstavljanje posode v košari pomivalnega stroja	21	Tehnične informacije	27

Pridržujemo si pravico do sprememb brez predhodnega obvestila

Varnostne informacije

 Zaradi lastne varnosti in za pravilno delovanje stroja priporočamo, da pred namestitvijo in prvo uporabo natančno preberete navodila za uporabo. Navodila za uporabo shranite skupaj s strojem, tudi če stroj premaknete ali prodate. Uporabniki morajo biti podrobno seznanjeni z delovanjem in varnostnimi funkcijami stroja.

Pravilna uporaba

- Naprava je namenjena izključno za domačo uporabo.
- Napravo uporabljajte samo za pomivanje gospodinjske posode in pripomočkov, ki so primerni za strojno pomivanje.
- V napravo ne vlivajte topil. Nevarnost eksplozije.
- Nože in ostale predmete z ostrimi konicami vstavite v košarico za jedilni pribor tako, da bodo konice obrnjene navzdol. V vodoravnem položaju jih lahko vstavite v zgornjo košaro.
- Uporabljajte samo kakovostne izdelke za pomivalne stroje (pomivalno sredstvo, sol, sredstvo za izpiranje).
- Če odprete vrata med delovanjem naprave, lahko pride do izhajanja vroče pare. Nevarnost opeklin.
- Posode ne odstranjujte iz pomivalnega stroja pred koncem programa pomivanja.
- Po zaključenem programu pomivanja izključite vtič iz omrežne vtičnice in zaprite pipo.
- To napravo lahko popravlja samo pooblaščen serviser. Uporabljajte samo originalne nadomestne dele.
- Naprave ne popravljajte sami, da se ne poškodujete in ne povzročite škode na napravi. Vedno pokličite pooblaščen servisni center.

Splošna varnostna navodila

- Naprave ne smejo uporabljati osebe (vključno z otroki) z zmanjšanimi telesnimi in duševnimi sposobnostmi ali s pomanjkanjem izkušenj in znanja. Oseba, ki je odgovorna za njihovo varnost, mora zagotoviti nadzor ali jih natančno seznaniti z uporabo naprave.

- Upoštevajte varnostna navodila proizvajalca pomivalnega sredstva za pomivalni stroj, da preprečite opekline oči, ust in grla.
- Ne pijte vode iz pomivalnega stroja. V stroju lahko ostanejo ostanki pomivalnega sredstva.
- Ko naprave ne uporabljate, vedno zaprite vrata, da ne pride do poškodbe in da se nihče ne spotakne ob odprta vrata.
- Ne sedajte ali stopajte na odprta vrata.

Varovalo za otroke

- Napravo lahko uporabljajo samo odrasle osebe. Zagotovite ustrezen nadzor otrok in preprečite, da bi se igrali z napravo.
- Vse dele embalaže hranite izven dosega otrok. Obstaja nevarnost zadušitve.
- Vsa pomivalna sredstva hranite na varnem mestu. Ne dovolite, da bi se otroci dotaknili pomivalnega sredstva.
- Ko so vrata naprave odprta, poskrbite, da bodo otroci dovolj oddaljeni od naprave.

Namestittev

- Prepričajte se, da se naprava med prevozom ni poškodovala. Ne priključite poškodovane naprave. Po potrebi pokličite dobavitelja.
- Pred prvo uporabo odstranite vso embalažo.
- Priključitev na električno napetost mora izvesti strokovno usposobljena oseba.
- Priključitev na vodovodno napeljavo mora izvesti strokovno usposobljena oseba.
- Ne spreminjajte specifikacij ali izdelka. Nevarnost telesne poškodbe in škode na napravi.

- Naprave ne uporabljajte:
 - v primeru poškodbe napajalnega kabla ali vodovodnih cevi;
 - v primeru, da so upravljalna plošča, delovna površina ali podstavek tako poškodovani, da je dostopna notranjost stroja.

Pokličite pooblaščen servisni center.

- Ne vrtajte lukenj v stranice stroja, da ne poškodujete hidravličnih ali električnih sestavnih delov.
- ⚠ Opozorilo!** Dosledno upoštevajte navodila za električne in vodovodne priključke.

Upravljalna plošča

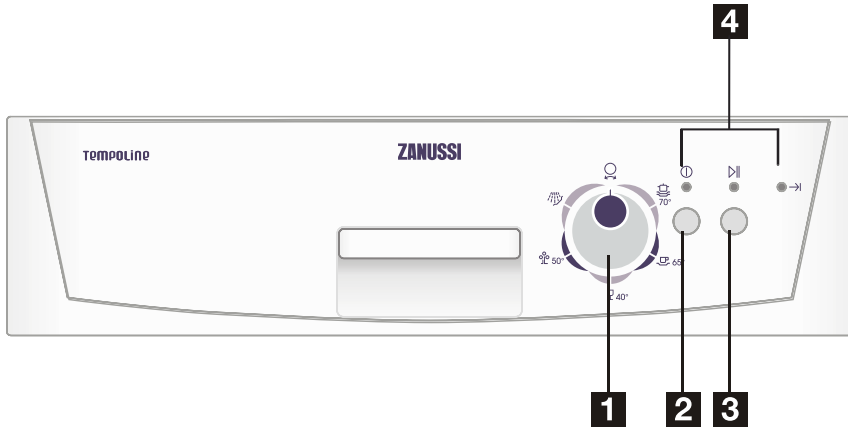

- 1** Vrtljivi gumb
- 2** Tipka za vklop/izklop
- 3** Tipka za vklop/preklic
- 4** Kontrolne lučke

Upravljalni gumbi







Vrtljivi gumb:	Za izbor programa pomivanja, zavrtite vrtljivi gumb v smeri urinega kazalca.
Tipka za vklop/izklop:	Vklop pomivalnega stroja.
Tipka za vklop/preklic:	Pritisnite to tipko, da vklopite pomivalni stroj po že izbranem ciklu pomivanja ali pa jo držite pritisnjeno tri sekunde, da preključete cikel pomivanja.

Kontrolne lučke

▶▶ Kontrolna lučka za vklop/preklic:	Zasveti, ko pritisnete tipko za vklop/preklic.
Ⓞ Kontrolna lučka napajanja:	Zasveti, ko pritisnete tipko za vklop/izklop.
→ Kontrolna lučka za konec pomivanja:	Zasveti ob koncu programa pomivanja.

Razpredelnica programov pomivanja

Razpredelnica programov pomivanja

Programi	Cikel	Informacije za izbiro cikla	Opis cikla	Pomivalno sredstvo predpomivanje/ glavno pomivanje	Sredstvo za izpiranje
					
Intenzivno pomivanje	 70°	Za najbolj umazano posodo, npr. lonce, ponve, kozice ter za posodo, na kateri je zasušena hrana.	Predpomivanje (50°C) Predpomivanje Pomivanje (65°C) Izpiranje Izpiranje Izpiranje (55°C) Sušenje	4/23 g	★
Normalno pomivanje	 65°	Normalno umazana posoda, npr. lonci, krožniki in rahlo umazane ponve.	Predpomivanje (50°C) Pomivanje (50°C) Izpiranje Izpiranje (65°C) Sušenje	4/23 g	★
Hitro pomivanje	 40°	Hitro pomivanje za rahlo umazano posodo, ki ne potrebuje sušenja.	Pomivanje (40°C) Izpiranje Izpiranje (45°C)	15 g	
Varčno pomivanje	 50°	Rahlo umazana posoda, npr. krožniki, kozarci, sklede in rahlo umazane ponve. (En50242)	Predpomivanje Pomivanje (55°C) Izpiranje (65°C) Sušenje	4/23 g	★
Izpiranje		Za posodo, ki jo je treba samo sprati in posušiti.	Pomivanje (40°C) Izpiranje (70°C) Sušenje	/	★

Vklop naprave

Vklop cikla pomivanja

- Izvlечite spodnjo in zgornjo košaro, vstavite posodo in košari potisnite nazaj. Priporočljivo je, da najprej vstavite posodo v spodnjo košaro in šele nato v zgornjo (glejte poglavje »Vstavljanje posode v košari pomivalnega stroja«).
- Vlijte pomivalno sredstvo (glejte poglavje »Predal za pomivalno sredstvo«).
- Vtič vključite v vtičnico. Preverite, ali je dovod vode nastavljen na najvišji tlak.
- Zaprte vrata, pritisnite tipko za vklop/izklop in zasvetila bo kontrolna lučka napajanja. Zavrtite vrtljivi gumb, da

izberete želeni program pomivanja, pritisnite tipko za vklop/preklic in čez 10 sekund bo stroj začel delovati.

Spreminjanje programa pomivanja

- Program pomivanja lahko spremenite tik za tem, ko je stroj začel delovati. Če program pomivanja spremenite kasneje, bo pomivalno sredstvo morda že porabljeno in stroj bo morda že izčrpal vodo za pomivanje. V tem primeru je treba znova napolniti predal za pomivalno sredstvo (glejte poglavje »Predal za pomivalno sredstvo«).

2. Za tri sekunde pritisnite tipko za vklop/preklic in zavrtite vrtljivi gumb, da izberete zelen program pomivanja.
3. Pritisnite tipko za vklop/preklic in po 10 sekundah bo stroj vklopil izbran program pomivanja (glejte poglavje »Vklop cikla pomivanja«).

Ste pozabili vstaviti posodo?

1. Vrata odprite previdno in počasi, saj bo iz pomivalnega stroja brizgnila voda in ušla sopara.
2. Vstavite posodo, ki ste jo pozabili vstaviti.
3. Zaprite vrata in čez deset sekund se bo stroj vklopil.

Sistem za mehčanje vode

i Če vaš model nima vgrajenega sistema za mehčanje vode, lahko to poglavje preskočite. Trdota vode se razlikuje od kraja do kraja. Če v pomivalnem stroju uporabljate trdo vodo, se lahko na posodi in pripomočkih naberejo obloge. Stroj je opremljen s posebnim sistemom za mehčanje vode, ki uporablja posebno sol za odstranjevanje apnenca in mineralov iz vode.

Dodajanje soli za mehčanje vode

Vedno uporabljajte samo sol, ki je primerna pomivalne stroje. Posoda za sol se nahaja pod spodnjo košaro in jo je treba polniti na naslednji način:

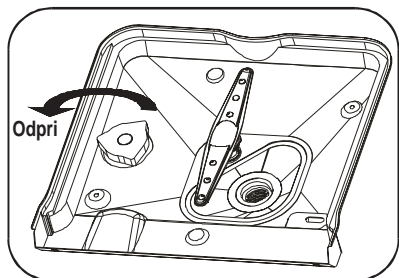

1

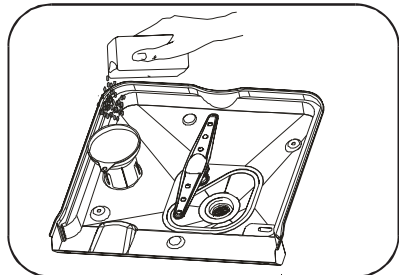

2

1. Odstranite spodnjo košaro in odvijte ter odstranite pokrov posode za sol.
2. Če posodo polnite prvič, jo 2/3 napolnite z vodo (približno 500 ml).
3. Konec lijaka (priložen) vstavite v odprtino in vsipajte približno 1,2 kg soli. Če iz posode za sol priteče majhna količina vode, to ni nič nenavadnega.

4. Previdno znova privijte pokrov.

5. Ko posodo za sol napolnite s soljo, bo opozorilna lučka za sol običajno ugasnila čez 2-6 dni.

i

1. Posodo za sol je treba znova napolniti, ko opozorilna lučka za sol zasveti. Čeprav je posoda za sol napolnjena, opozorilna lučka za sol morda ne bo popolnoma ugasnila, dokler se sol ne bo popolnoma raztopila.
2. Če se sol posuše, lahko vklopite program namakanja, da sperete ostanke soli.

Prilagajanje porabe soli

Pomivalni stroj vam omogoča, da sami nastavite porabo soli glede na trdoto uporabljane vode. Tako lahko optimizirate in prilagodite raven porabe soli, postopek nastavljanja porabe soli pa je opisan v nadaljevanju:

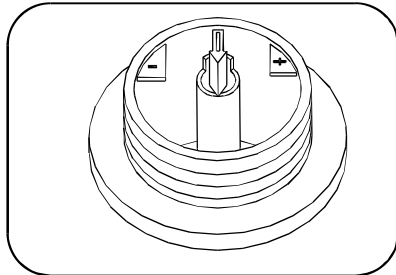

1. Odvijte pokrov posode za sol.
2. Na posodi se nahaja obroč s puščico (glejte sliko). Glede na trdoto uporabljane vode po potrebi zavrtite obroč v nasprotni smeri urinega kazalca, od znaka »-« proti znaku »+«. Priporočamo, da prilagoditev izvršite v skladu s podatki v naslednji razpredelnici:

TRDOTA VODE				Položaj kazalca	Poraba soli (g/cikel)	Trajanje polnjenja (ciklov/1,2 kg)
°dH	°fH	°Clarkove stopinje	mmol/l			
0-8	0-14	0-10	0-1,4	/	0	/
8-22	14-39	10-28	1,4-3,9	-	20	60
22-45	39-80	28-56	3,9-8	VMESNI	40	30
>45	>80	>56	>8	+	60	20

Opomba: 1°=1,25°; Clarkova stopinja=1,78°; fH=0,178 mmol/l
 °dH: Nemške stopinje
 °fH: Francoske stopinje
 °Clark: Britanske stopinje

Za informacije glede trdote vode v vašem kraju se obrnite na krajevno vodovodno podjetje.

Predal za pomivalno sredstvo

i Dodajanje večjih količin pomivalnega sredstva za preprečitev nastanka usedlin ni priporočljivo, saj ima vaš pomivalni stroj vgrajen poseben sistem za mehčanje vode. Predal za pomivalno sredstvo napolnite pred začetkom pomivanja v skladu z navodili v poglavju »Razpredelnica programov pomivanja«. Vaš pomivalni stroj porabi manj pomivalnega sredstva in sredstva za izpiranje od običajnih pomivalnih strojev. Ena jedilna žlica pomivalnega sredstva zadostuje za običajno količino posode. V primeru bolj umazane posode je treba dodati več pomivalnega sredstva. Pomivalno sredstvo vedno dodajte tik pred vklopom pomivalnega stroja, saj se sicer lahko navlaži, zaradi česar se ne bo ustrezno raztopilo.

Količina pomivalnega sredstva

Če voda ni pretrda, lahko nastajanje usedlin preprečite tudi z dodajanjem pomivalnega sredstva.

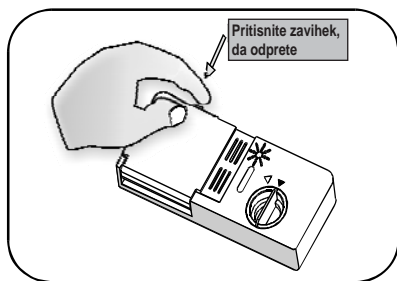

1

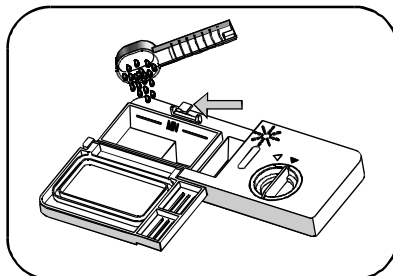

2

Če želite odstraniti madeže trde vode, poskusite naslednje:

- Posodo pomijte z normalnim programom pomivanja.
- Iz pomivalnega stroja odstranite vse kovinske predmete, kot so jedilni pribor, lonci itd.
- Ne dodajajte pomivalnega sredstva.
- V skledo vlijete dva kozarca kisa in jo v pokončnem položaju postavite na spodnjo košaro pomivalnega stroja.
- Posodo pomijte z normalnim programom pomivanja.

Če postopek ne bo uspešen, namesto kisa uporabite 1/4 kozarca kristalov citronske kisline in postopek ponovite.

! Pozor! Pomivalno sredstvo je korozivno! Poskrbite, da bo vedno izven dosega otrok.

Pravilna uporaba pomivalnega sredstva

Uporabljajte samo pomivalna sredstva, ki so namenjena uporabi v pomivalnih strojih. Pomivalno sredstvo naj bo sveže in suho. Če uporabljate pomivalno sredstvo v prahu, ga dodajte v posodo za pomivalno sredstvo tik pred začetkom pomivanja.

Predal sredstva za izpiranje

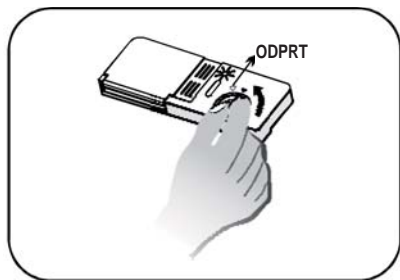

1



2



3

Uporaba predala sredstva za izpiranje

1. Predal odprite tako, da pokrov predala zavrtite proti puščici »open« (levo) in ga dvignete.
2. V predal vlijajte sredstvo za izpiranje in pri tem pazite, da ga ne boste vlili preveč.
3. Znova namestite pokrov, tako da ga poravnate s puščico »open« in zavrtite proti puščici »closed« (desno).

Sredstvo za izpiranje se doda vodi med zadnjim izpiranjem in preprečuje, da bi na posodi ostajale kapljice, ki bi lahko pustile madeže ali lise. Sredstvo za izpiranje izboljša tudi sušenje, saj se voda ne nabira na posodi. Vaš pomivalni stroj je primeren za uporabo tekočega sredstva za izpiranje. Predal sredstva za izpiranje se nahaja na notranji strani vrat poleg predala za pomivalno sredstvo. Predal napolnite tako, da odprete pokrov in nalijete toliko sredstva za izpiranje, da se kontrolno okence obarva popolnoma črno. Prostornina predala sredstva za izpiranje je približno 140 ml.

Bodite pozorni, da predala ne boste napolnili preveč, saj bi to lahko povzročilo prekomerno penjenje. Razlito tekočino obrišite z vlažno krpo. Preden zaprete vrata pomivalnega stroja, znova namestite pokrov predala sredstva za izpiranje. Če je voda v vašem vodovodu mehka, sredstvo za izpiranje morda ne bo potrebno, saj bi z uporabo le-tega na posodi nastala bela plast.

Nastavitev doziranja sredstva za izpiranje

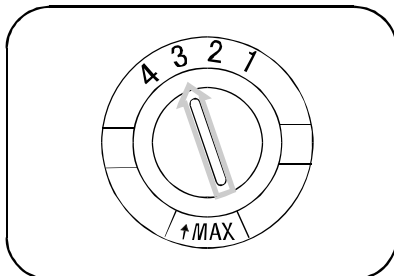

Med zadnjim izpiranjem se vodi doda natančno odmerjena količina sredstva za izpiranje. Podobno kot količina pomivalnega sredstva, je tudi potrebna količina sredstva za izpiranje odvisna od trdote vode v vašem vodovodu. Če je sredstva za izpiranje preveč, se lahko milnica preveč peni, kar povzroči motne lise na posodi. Če je voda v vašem vodovodu zelo mehka, sredstva za izpiranje morda ne boste potrebovali. Če ga boste uporabili, ga lahko razredčite z enako količino vode. Predal sredstva za izpiranje ima štiri ali šest nastavitvev. Na začetku naj bo nastavljen na »2«. Če se pojavijo težave, kot so lise na posodi ali slabo sušenje, povečajte količino sredstva za izpiranje, tako da odstranite pokrov predala in z vrtljivim gumbom izberete nastavev »3«. Če se posoda še vedno ne suši ustrezno ali je lisasta, z vrtljivim gumbom izberite naslednjo stopnjo, dokler posoda ni brez lis. V skladu s standardom EN 50242 mora biti med izvedbo izbrana najvišja stopnja.

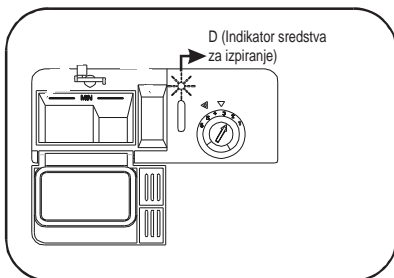

i Če na upravljalni plošči vašega pomivalnega stroja ni opozorilne lučke za količino sredstva za izpiranje, lahko količino sredstva za izpiranje ocenite s pomočjo kontrolnega okenca »D« ob pokrovu. Ko je predal sredstva za izpiranje poln, je celotno okence črno. Ko se zmanjšuje količina sredstva za izpiranje, se zmanjšuje tudi velikost črne pike. Predal sredstva za izpiranje naj bo vedno napolnjen več kot 1/4.

Ko se količina sredstva za izpiranje zmanjšuje, se velikost črne pike na kontrolnem okencu spreminja, kot je prikazano spodaj:

- Polno
- 3/4 polno
- 1/2 polno
- 1/4 polno – Dolijte sredstvo za izpiranje, da preprečite nastajanje lis
- Prazno

Vstavljanje posode v košari pomivalnega stroja

Za čim boljše rezultate pomivanja s pomivalnim strojem upoštevajte naslednje napotke za zlaganje posode v košari. Funkcije in izgled košar ter košarice za jedilni pribor se lahko nekoliko razlikujejo od vaših.

Pred ali po vstavljanju posode v košari pomivalnega stroja

Odstranite ostanke hrane. Posode ni treba spirati pod tekočo vodo. Pri vstavljanju posode v košari upoštevajte naslednje nasvete:

1. Skodelice, kozarce, lonce/ponve itd. vstavite v pokončnem položaju.
2. Okrogle posode naj bodo postavljene tako, da se v njih ne bo nabirala voda.
3. Posoda naj bo nameščena varno, da se ne bo prevrnila.
4. Med pomivanjem posoda ne sme ovirati brizgalnih ročic.

Zelo majhni predmeti niso primerni za pomivanje v pomivalnem stroju, saj lahko padejo iz košar. Pri praznjenju košar vam svetujemo, da najprej izpraznite spodnjo in nato zgornjo košaro, da preprečite kapljanje vode iz zgornje košare na posodo v spodnji košari.

Vstavljanje posode v zgornjo košaro

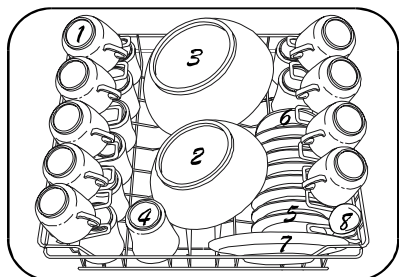

- | | |
|---------------------------|----------------------|
| 1. Skodelice | 5. Krožniki skodelic |
| 2. Majhna servirna skleda | 6. Skleda |
| 3. Velika servirna skleda | 7. Desertni krožnik |
| 4. Kozarci | 8. Zajemalka |

Zgornja košara je namenjena bolj občutljivi in lažji posodi, npr. kozarcem, skodelicam za kavo in čaj.

Primerna je tudi za krožnike za skodelice, kot tudi manjše krožnike, posodice in plitve kozice (če te niso premočno umazane). Posodo namestite tako, da je curek vode ne bo mogel premakniti.

Spreminjanje višine zgornje košare

Po potrebi lahko spremenite višino zgornje košate, da omogočite več prostora za velike kose posode, ki jih želite vstaviti v zgornjo ali spodnjo košaro. Višino zgornje košare lahko prilagodite tako, da v vodila vstavite koleščka na različni višini. Dolge kose posode, servirne pripomočke, krožnike za solato ali nože namestite na plastično mrežo tako, da ne bodo ovirali vrtenja brizgalnih ročic. Če rešetke ne potrebujete, jo lahko zložite ali snamete.

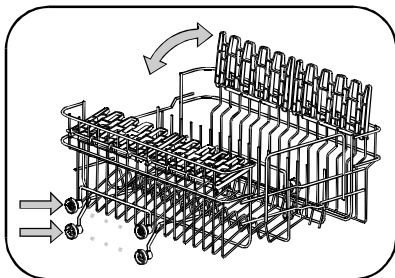

Vstavljanje posode v spodnjo košaro

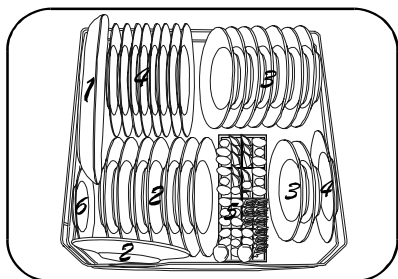

- | | |
|----------------------|----------------------|
| 1. Ovalni pladenj | 4. Plitvi krožniki |
| 2. Desertni krožniki | 5. Jedilni pribor |
| 3. Jušni krožniki | 6. Krožnik skodelice |

- ⚠️ 1. Lonce, servirne skledе itd. vedno vstavite tako, da jih obrnete navzdol.
2. Głoboke lonce nekoliko nagnite, da bo voda lahko odtekla z njih.

Svetujemo vam, da velike kose posode, ki jih je najtežje očistiti, vstavite v spodnjo košaro: lonce, ponve, pokrove, servirno posodo in skledе, kot je prikazano na sliki. Servirne posode in pokrovov ne postavljajte na sredino košare, saj bi ti lahko ovirali vrtenje zgornje brizgalne ročice.

Košarica za jedilni pribor

Jedilni pribor postavite v temu namenjeno košaro, in sicer z ročaji navzdol. Če ima košara za posodo stranske košarice, žlice vstavite v ustrezne reže. Izjemno dolge pripomočke položite vodoravno na sprednji del zgornje košare.

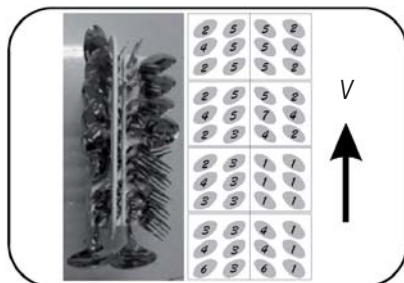

- | | |
|--------------------|--------------------|
| 1. Vilice | 5. Noži |
| 2. Žlice | 6. Servirne žlice |
| 3. Desertne žličke | 7. Servirne vilice |
| 4. Čajne žličke | |

- ⚠️ Opozorilo! Pazite, da pribor ne bo gledal skozi dno košarice.



Posoda in pripomočki, ki niso primerni za pomivanje v pomivalnem stroju

Neprimerna posoda in pripomočki

Naslednja posoda in pripomočki niso primerni za pomivanje v pomivalnem stroju:

1. Leseni pripomočki in dodatki; ti se bodo namreč sprali in ne bodo več lepi na pogled.
2. Občutljivi okrasni stekleni izdelki in vaze, antični in edinstveni pripomočki. Ti okrasni izdelki niso primerni za pomivanje v pomivalnem stroju.
3. Plastični deli, ki so občutljivi na toplo vodo.
4. Bakreni in pločevinasti pripomočki.
5. Pripomočki, ki so umazani s pepelom, voskom, mazalnim sredstvom ali črnilom.
6. Vpojni materiali, kot so gobe in krpe.

Posoda in pripomočki, ki so pogojno primerni

Deli iz aluminija in srebra, saj se lahko med ciklom pomivanja razbarvajo ali zbledijo. Tudi nekatere vrste stekla lahko po več ciklih pomivanja postanejo motne.

- i** Ob nakupu novih kosov posode se prepričajte, ali so primerni za pomivanje v pomivalnem stroju.

Poškodbe na steku in drugih vrstah posode

Možni vzroki:

1. Vrsta stekla ali postopek izdelave.
2. Kemijska sestava pomivalnega sredstva.
3. Temperatura vode in trajanje programa pomivanja.

Predlogi za rešitve:

1. Uporabljajte steklene izdelke ali posodo iz porcelana, ki jim je proizvajalec dodelil oznako »primerno za pomivalni stroj«.
2. Uporabljajte blago pomivalno sredstvo, ki je »prijazno do posode«. Za več informacij se obrnite na proizvajalce pomivalnih sredstev.
3. Izberite program z nižjo temperaturo pomivanja.
4. Poškodbe boste preprečili, če boste stekleno posodo in jedilni pribor iz stroja pospravili čimprej po zaključku programa.

Vzdrževanje in čiščenje

Filtrirni sistem

Filter preprečuje, da bi večji ostanki hrane ali drugi predmeti prišli v notranjost črpalke. Ti ostanki lahko občasno zamašijo filtre. Filtrirni sistem sestavljajo grobi filter, osrednji filter (glavni filter) in mikrofilter (fina filter).

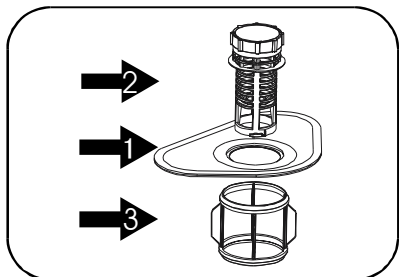

Glavni filter **1**

Delci hrane in umazanije, ki jih prestreže ta filter, se s pomočjo posebnega curka iz spodnje brizgalne ročice razpršijo oz. zdrobijo ter sperejo skozi odvodno cev.

Grobi filter **2**

Ta filter prestreže večje kose, npr. kose kosti ali stekla, ki bi lahko zamašili odvodno odprtino. Če ga želite izprazniti, nežno stisnete jezička na vrhu filtra in ga izvlecite.

Fina filter **3**

Ta filter zadržuje umazanijo in ostanke hrane, ki pridejo do odvodne odprtine, ter preprečuje, da bi se ti delci med pomivanjem ponovno prijeli na posodo.

i Pred vsako uporabo pomivalnega stroja preverite, ali so filtri čisti. Če odvijete grobi filter, lahko odstranite filtrirni sistem. Odstranite ostanke hrane in očistite filtre pod tekočo vodo, kot je opisano v naslednjih korakih:

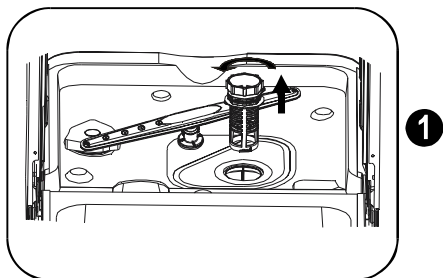

1. korak Grobi filter zavrtite v nasprotni smeri urinega kazalca in ga dvignite.

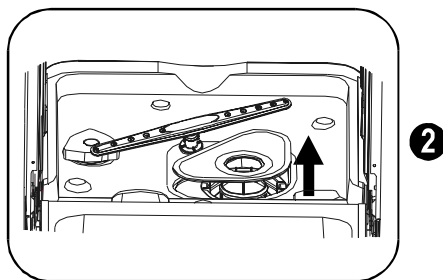

2. korak Dvignite glavni filter.

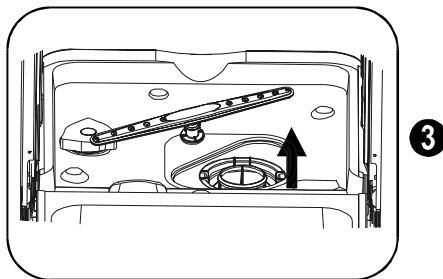

3. korak Dvignite fina filter.

Filtrirni sestav

Za najboljše delovanje in rezultate mora biti filtrirni sestav čist. Filter učinkovito odstrani ostanke hrane iz vode za pomivanje, da lahko ta med ciklom pomivanja kroži. Zato je priporočljivo, da po vsakem ciklu pomivanja iz filtra odstranite večje ostanke hrane, tako da filter sperete pod tekočo vodo. Če želite odstraniti filtrirni sestav, zavrtite grobi filter v nasprotni smeri urinega kazalca in ga dvignite. Celotni filtrirni sestav je treba očistiti enkrat na teden. Za čiščenje grobega in finega filtra uporabite čistilno ščetko. Nato sestavite filtrirne dele in znova namestite filtrirni sistem (glejte poglavje »Filtrirni sistem«). Pomivalnega stroja ni dovoljeno uporabljati brez filtrov. Zaradi nepravilno vstavljenih filtrov se lahko zmanjša učinkovitost naprave, posoda in pripomočki pa se lahko poškodujejo.

! Pomivalnega stroja nikoli ne vklopite, če filtri niso vstavljeni. Med čiščenjem filtrov ne udarjajte po njih. Ti namreč lahko spremenijo obliko, kar lahko vpliva na delovanje pomivalnega stroja.

Čiščenje brizgalnih ročic

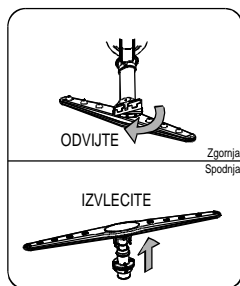

Brizgalni ročici je treba redno čistiti, saj lahko trde kemijske snovi v vodi zamašijo brizgalne šobe in ležaje.

Odstanitev zgornje brizgalne ročice: Če želite odstraniti zgornjo brizgalno ročico, odvijte matico v smeri urnega kazalca in snemite ročico.

Odstanitev spodnje brizgalne ročice: Če želite odstraniti spodnjo brizgalno ročico, jo povlecite navzgor.

Pranje ročic: Ročici očistite v topli milnici, za čiščenje šob pa uporabite mehko krtačko. Preden ročici ponovno namestite, ju temeljito sperite.

Skrb za pomivalni stroj

Za čiščenje upravljalne plošče uporabite rahlo navlaženo krpo, nato pa ploščo temeljito posušite. Za čiščenje zunanosti naprave uporabite dobro polirno sredstvo. Za čiščenje delov pomivalnega stroja ne uporabljajte ostrih predmetov ali močnih čistil.

Zaščita pred zamrzovanjem

Če med zimo pomivalni stroj pustite v neogrevanem prostoru, prosite serviserja, da stori naslednje:

1. Prekine električno napajanje pomivalnega stroja. Odstrani varovalke ali izklopi prekinjalo tokokroga.
2. Zapre dovod vode ter sname dovodno cev za vodo z ventila za vodo.
3. Izpusti vodo iz dovodne cevi ter ventila za vodo. (Vodo zberite v posodi.)
4. Ponovno namesti dovodno cev za vodo na ventil za vodo.
5. Odstrani filtrini sestav in z gobo vpije vodo izpod filtra.

Čiščenje vrat

Za čiščenje roba okoli vrat uporabite mehko toplo, vlažno krpo. Ne uporabljajte čistil v razpršilih, saj lahko tekočina

prodre v mehanizem za zapiranje vrat in električne komponente. Prav tako za čiščenje zunanjih površin nikoli ne uporabljajte grobih čistil ali žičnatih gob, saj boste z njimi poškodovali barvo. Tudi z nekaterimi papirnatiimi brisačami lahko poškodujete površino ali na njej pustite madeže.

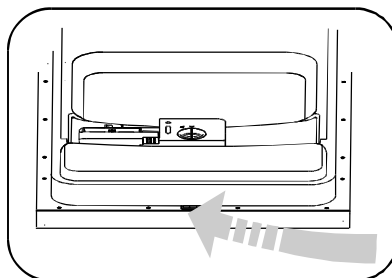

Kako ohraniti pomivalni stroj v odličnem stanju

1. **Po vsakem pomivanju:** po vsakem pomivanju zaprite dovod vode ter pustite vrata rahlo priprta, da vlaga in vonji ne bodo ujeti v notranjosti pomivalnega stroja.
2. **Odstanite vtič:** pred čiščenjem ali izvajanjem vzdrževalnih del izvlecite vtič iz vtičnice. Ne tvegajte nevarnost električnega udara.
3. **Za čiščenje ne uporabljajte toplil in grobih čistil:** za čiščenje zunanjih ter gumijastih površin pomivalnega stroja ne uporabljajte toplil ali grobih čistil. Uporabite krpo ter toplo milnico. Za odstranjevanje madežev z notranjih površin uporabite krpo, ki jo navlažite z vodo in majhno količino belega kisa, ali čistilo, namenjeno posebej za pomivalne stroje.
4. **Ko odidete na dopust:** ko odidete na dopust, priporočamo, da enkrat zažene pomivalni cikl s praznim strojem, nato pa izvlečete vtič iz vtičnice, zaprete dovod vode in pustite vrata stroja priprta. Tako boste podaljšali življenjsko dobo tesnil in preprečili nastajanje neprijetnih vonjav v notranjosti stroja.
5. **Premikanje naprave:** če morate napravo premakniti, poskusite to storiti tako, da ostane v navpičnem položaju. Če je res potrebno, jo lahko položite na hrbtno stran.
6. **Tesnila:** eden izmed dejavnikov, zaradi katerih se v pomivalnem stroju razvijejo neprijetne vonjave, je hrana, ki ostane za tesnili. To preprečite z rednim čiščenjem tesnil z vlažno gobo.

Navodila za namestitev

⚠ Pomembno:
Cevi in električno opremo morajo priključiti strokovnjaki.

⚠ Opozorilo:
Nevarnost električnega udara. Pred namestitvijo pomivalnega stroja odklopite električno napajanje. Če tega ne storite, lahko pride do smrtnih poškodb ali električnega udara.

Električne zahteve

Ta pomivalni stroj je zasnovan za delovanje na ustrezni napeljavi 220-240 V AC, 50 HZ. Uporabite 12-ampersko varovalko. V električnem omrežju mora biti nameščena varovalka, uporabljajte samo bakrene žice. Svetujemo uporabo varovalke z zamikom ali prekinjala tokokroga, ter uporabo ločenega tokokroga samo za to napravo. Vtičnica naj bo nameščena v kuhinjskem elementu poleg stroja.

Priključitev na električno omrežje

⚠ Pred priključitvijo se prepričajte, ali je zagotovljena ozemljitev.

Ko se pripravljate, da napetost in frekvenca toka v vašem omrežju ustrezata vrednostim, ki so navedene na ploščici za tehnične navedbe, in da je električni sistem sposoben prenesti najvišjo napetost, navedeno na ploščici za tehnične navedbe, vstavite vtič v ustrezno ozemljeno vtičnico. Če vtičnica, na katero želite priključiti stroj, ne ustreza vtiču, jo zamenjajte; ne uporabljajte pretvornikov ali podobnih naprav, saj lahko povzročijo pregrevanje in požar.

Vodovodna napeljava

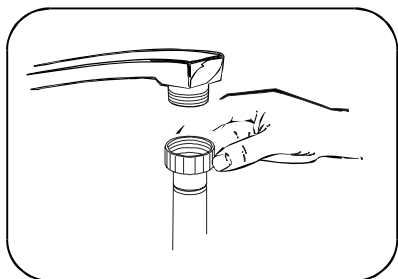

Cev za dovod vode privijte na vodovodno pipo z zunanjim navojem velikosti 1,9 cm in jo dobro pritrdite. Če stroj priključite na nov vodovodni priključek oz. priključek, ki že dolgo ni bil v uporabi, pustite vodo teči, dokler ne bo čista in brez umazanij. Če tega ne boste storili, obstaja nevarnost zamašitve dovodne cevi in poškodb naprave.

Namestitev

Postavitev naprave

Napravo postavite na zeleno mesto. Hrbtna stran naj sloni ob steni zadaj, stranici pa ob sosednjih elementih ali stenah. Za lažjo namestitev je naprava opremljena s cevmi za dovod in odvod vode, ki jih lahko namestite na levo ali desno stran.

Izravnava naprave v vodoravnem položaju

Ko je naprava postavljena na izbrano mesto, prilagodite nogice (s privijanjem ali odvijanjem), da nastavite višino pomivalnega stroja in ga tako izravnate. Naprava ne sme biti nagnjena za več kot dve stopinji.

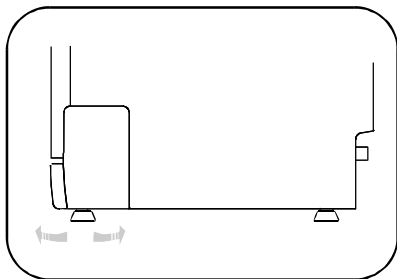

Cev za odvod

Cev za odvod vstavite v odtok z najmanj 400 mm premera ali pa jo speljite v pomivalno korito, ne da bi jo ukrivili ali

preščajpnilo. Pri tem uporabite poseben priložen plastični podstavek. Prosti konec cevi mora biti nameščen na višini med 400 in 1000 mm in ne sme biti nikoli potopljen v vodo.

ⓘ Kako odvesti odvečno vodo iz cevi? Če je korito nameščeno več kot 1000 mm od tal, odvečna voda iz cevi ne more odteči neposredno vanj. Vodo je treba iz cevi odvesti v posebno posodo ali ustrezen zbiralnik, ki ga postavimo nižje od korita.

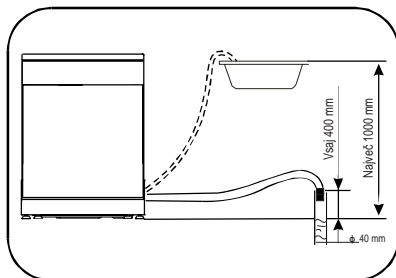

⚠ Po uporabi naprave zaprite dovod vode, saj boste tako preprečili, da bi v dovodni cevi ostala večja količina vode. (Za modele: brez varnostne dovodne cevi.)

Preden pokličete servisno službo

Kaj storite v primeru...

Težava	Možni vzroki	Možne rešitve
Motni kozarci	Kombinacija mehke vode in preveč pomivalnega sredstva	Če je voda v vašem vodovodu mehka, uporabite manj pomivalnega sredstva, nato pa izberite najkrajši program, da očistite kozarce.
Rumena ali rjava plast na notranjih površinah	Madeži od čaja ali kave	Uporabite raztopino 1/2 skodelice belila in treh skodelic tople vode, da ročno odstranite madeže.
	Usedline železa v vodi lahko povzročijo nastanek plasti po vsej površini	Podjetje, ki proizvaja izdelke za mehčanje vode, zaprosite za poseben filter.
Bela plast na notranji površini	Minerali trde vode	Za čiščenje notranjosti stroja uporabite vlažno krpo in pomivalno sredstvo za pomivalni stroj, pri tem pa nosite gumijaste zaščitne rokavice. Da ne bi prišlo do penjenja ali ostankov milnice, uporabljajte izključno pomivalno sredstvo za pomivalne stroje.
Pokrov predala za pomivalno sredstvo se ne zapre	Izbirni gumb ni v položaju za izklop	Obrnite gumb v položaj OFF ter potisnite zapah na vratih proti levi.
Pomivalno sredstvo ostaja v predalu za pomivalno sredstvo	Posoda ovira pokrov predala za pomivalno sredstvo	Posodo pravilno vstavite v pomivalni stroj.
Para	Običajen pojav	Med sušenjem in odvajanjem vode je običajno, da skozi režo pod vrati uhaja para.
Črni ali sivi madeži na posodi	Aluminijast pribor se je drgnil ob posodo	Madeže odstranite z blagim abrazivnim čistilom.
Na dnu naprave stoji voda	To je običajno	Majhna količina čiste vode okrog odvodne odprtine na dnu pomivalnega stroja ohranja vodno tesnilo vlažno.
Pomivalni stroj spušča	Predal za pomivalno sredstvo ali sredstvo za izpiranje je prenapolnjen	Pazite, da predala sredstva za izpiranje ne boste napolnili preveč. Razlito sredstvo za izpiranje lahko povzroči nastanek prevelike količine milnice in s tem uhajanje vode iz pomivalnega stroja. Razlito tekočino obrišite z vlažno krpo.
	Pomivalni stroj ni izravnal	Poskrbite, da bo pomivalni stroj izravnal.

Kode napak

Kode	Pomeni	Možni vzroki
Kontrolna lučka za konec pomivanja utripa	Daljši čas dovajanja.	Pipa ni odprta.
Kontrolna lučka za vklop/preklic utripa	Daljši čas odvajanja.	Odočna cev je nameščena previsoko.
Kontrolna lučka napajanje utripa	Prenapolnjenost.	Preveč dovodne vode.

Tehnične informacije

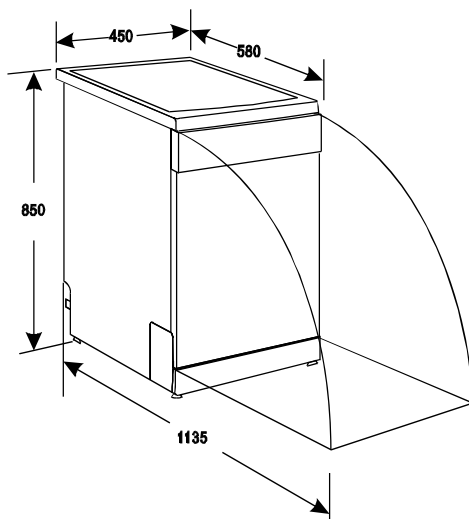

Višina:	850 mm
Širina:	450 mm
Globina:	580 mm
Napetostna obremenitev:	glejte ploščico za tehnične navedbe
Tlak vode:	0,04-1,0 MPa
Napajalna napetost:	glejte ploščico za tehnične navedbe
Zmogljivost:	9 standardnih pogrinjkov

Tartalomjegyzék

Biztonsági információk	28	A mosogatógéphez nem alkalmas tárgyak	35
Kezelőpanel	29	Ápolás és tisztítás	36
Mosogatási ciklus táblázat	30	Elektromos csatlakoztatással kapcsolatos információk	37
A készülék bekapcsolása	30	Vízhálózatra csatlakoztatás	38
Vízlágyító	31	Üzembe helyezés	38
Mosogatószer-adagoló	32	A szerviz hívása előtt	39
Öblítőszer-adagoló	33	Műszaki adatok	40
A mosogatógép tartóinak megtöltése	34		

Értesítés nélkül változhat

Biztonsági információk

 Saját biztonsága és a készülék helyes üzemeltetése érdekében az üzembe helyezés és a használat előtt figyelmesen olvassa el ezt a kézikönyvet. A kezelési útmutatót tartsa mindig a készülék közelében, annak áthelyezése vagy eladása esetén is. A felhasználóknak teljesen tisztában kell lenniük a készülék működésével és biztonsági jellemzőivel.

Rendeltetésszer használat

- A készüléket kizárólag háztartási célú használatra tervezték.
- A készüléket csak mosogatógépben tisztítható háztartási edények tisztítására használja.
- Ne tegyen oldószereket a készülékbe. Robbanásveszély.
- A keceket és minden más, szűrős hegyű eszközt hegyével lefele az evőeszközkosárba helyezze. Ha nem, tegye vízszintes helyzetben a felső kosárba.
- Csak mosogatógépekhez való márkás termékeket (mosogatószer, só, öblítőszer) használjon.
- Ha a készülék működése közben kinyitja az ajtót, forró gőz távozhat. Égési sérülés veszélye.
- Ne vegye ki az edényeket a mosogatógépből a mosogatóprogram vége előtt.
- Amikor a mosogatóprogram befejeződött, húzza ki a hálózati dugaszt az aljzatról, és zárja el a vízcsapot.
- A készülékeket kizárólag szakképzett szervizműszerész javíthatja. Csak eredeti pótalkatrészeket használjon.
- A sérülések és a készülék károsodásának megelőzése érdekében ne javítsa saját maga a készüléket. Mindig forduljon a helyi márkaszervizhez.

Általános biztonsági tudnivalók

- A készüléket csökkent fizikai, értelmi vagy mentális képességű, illetve megfelelő tapasztalatok és ismeretek híján lévő személyek (beleértve a gyermekeket is) nem használhatják. A biztonságukért

felelős személynek felügyeletet és a készülék használatára vonatkozó útmutatást kell biztosítania számukra.

- Tartsa be a mosogatószer-gyártó biztonsági utasításait a szem, száj és torok sérüléseinek megelőzése érdekében.
- Ne igya meg a mosogatógépéből származó vizet. A készülékben mosogatószer-maradványok lehetnek.
- A sérülések megelőzése érdekében, valamint hogy ne botoljon meg a nyitott ajtóban, mindig zárja be az ajtót, amikor nem használja a készüléket.
- Ne üljön vagy álljon rá a nyitott ajtóra.

Gyermekbiztonság

- Csak felnőttek használhatják a készüléket. Gondoskodni kell a gyermekek felügyeletéről annak biztosítása érdekében, hogy ne játsszanak a készülékkel.
- Minden csomagolóanyagot tartson a gyermekektől távol. Fennállhat a fulladás veszélye.
- Minden mosogatószert tartson biztonságos helyen. Ne engedje, hogy a gyermekek hozzáérjenek a mosogatószerekhez.
- A gyermekeket tartsa távol a készüléktől, amikor az ajtaja nyitva van.

Üzembe helyezés

- Győződjön meg arról, hogy a készülék nem sérült-e meg a szállítás közben. Ne csatlakoztasson sérült készüléket. Szükség esetén forduljon a beszállítóhoz.
- Az első használat előtt távolítsa el minden csomagolóanyagot.
- Az elektromos csatlakoztatást szakképzett és illetékes személynek kell elvégeznie.
- A vízvezeték-szerelést szakképzett és illetékes személynek kell elvégeznie.

- Ne változtassa meg a műszaki specifikációkat, illetve ne módosítsa a készüléket. Személyi sérülés és a készülék károsodásának veszélye.
- Ne használja a készüléket:
 - ha a hálózati kábel vagy a vízcsövek sérültek,
 - vagy ha a kezelőpanel, a munkafelület vagy a lábazat oly módon sérült, hogy a készülék belseje hozzáférhető.

Forduljon a helyi márkaszervizhez.

- Ne fúrja ki a készülék oldalait, nehogy megsérüljenek a hidraulikus és elektromos alkatrészek.
- ⚠ Figyelmeztetés!** Gondosan tartsa be az elektromos és vízvezeték-csatlakoztatásra vonatkozó utasításokat.

Kezelőpanel

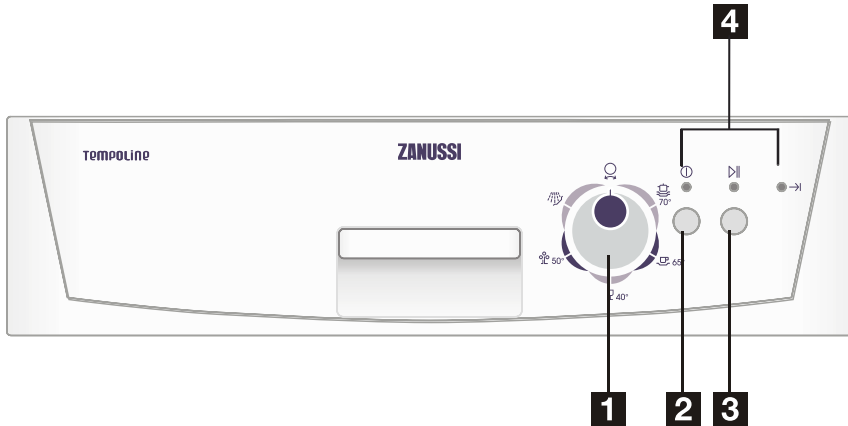

- 1** Gomb
- 2** Be/ki gomb
- 3** Start/Törlés gomb
- 4** Kijelző lámpák

Kezelőszervek







Gomb:	Forgassa el a gombot az óramutató járásával megegyező irányba a mosogatási ciklus kiválasztásához.
Be/ki gomb:	A mosogatógép bekapcsolásához.
Start/Törlés gomb:	Nyomja meg ezt a gombot a mosogatógép elindításához miután kiválasztotta a mosogatási ciklust, vagy tartsa nyomva 3 másodpercig a mosogatási ciklus leállításához.

Kijelző lámpák

▶ Indítás/Törlés kijelző lámpa:	A Start/Törlés gomb megnyomásakor kigyullad.
Ⓞ Bekapcsolás jelzőfény:	A Be/ki gomb megnyomásakor kigyullad.
→ Program vége jelzőfény:	Világít, amikor a mosogatóprogram lejárt.

Mosogatási ciklus táblázat

Mosogatási ciklus táblázat

Programok	Ciklus	Ciklusválasztási információk	Ciklus leírása	Mosogatószer előmosogatás/ főmosogatás	Öblítőszer
					
Intenzív	 70°	Nagyon erősen szennyezett töltet esetén, pl. fazekak, serpenyők, tűzálló edények és tálak, melyek egy ideig úgy maradtak és beléjük száradt az étel.	Előmosogatás (50° C) Előmosogatás Mosogatás (65° C) Öblítés Öblítés Öblítés (55° C) Szárítás	4/23 gramm	★
Normál	 65°	Általános szennyezettségű töltet esetén, pl. fazekak, tányérok, poharak és enyhén szennyezett serpenyők.	Előmosogatás (50° C) Mosogatás (50° C) Öblítés Öblítés (65° C) Szárítás	4/23 gramm	★
Gyors	 40°	Gyors mosogatás enyhén szennyezett töltet esetén, mely nem igényel szárítást.	Mosogatás (40° C) Öblítés Öblítés (45° C)	15 gramm	
Gazdaságos	 50°	Enyhén szennyezettségű töltet esetén, pl. tányérok, poharak, csészék és enyhén szennyezett serpenyők. (En50242)	Előmosogatás Mosogatás (55° C) Öblítés (65° C) Szárítás	4/23 gramm	★
Öblítés		Olyan edények számára, melyek csak öblítést és szárítást igényelnek.	Mosogatás (40° C) Öblítés (70° C) Szárítás	/	★

A készülék bekapcsolása

Mosogatási ciklus elindítása

- Húzza ki az alsó és a felső kosarat, helyezze be az edényeket, és tolja vissza a kosarakat. Javasolt előbb az alsó kosarat megtölteni, majd a felsőt (lásd „A mosogatógép tartóinak megtöltése” című részt.)
- Töltse be a mosogatószert (lásd a „Mosogatószer-adagoló” című részt).
- Illessze a csatlakozódugót a hálózati aljzatba. Győződjön meg, hogy a vízcsap teljesen nyitva legyen.
- Csukja be az ajtót, majd nyomja meg a Be/ ki gombot; a bekapcsolás jelzőfény kigyullad.

Forgassa el a programválasztó gombot a kívánt mosogatási ciklusra, majd nyomja meg a Start/ Törlés gombot; 10 másodperc után a mosogatás elkezdődik.

Program módosítása

- A mosogatógép elindulása után rövid ideig még megváltoztathatja a mosogatási programot. Ha ezt később teszi meg, előfordulhat, hogy a mosogatószert már kiengedte a készülék, vagy leengedte a mosogatási vizet. Ebben az esetben a mosogatószer-adagolót újra fel kell tölteni (lásd a „Mosogatószer-adagoló” című részt).

2. Tartsa nyomva a Start/Törlés gombot 3 másodpercig, majd a forgassa el a programválasztó gombot a kívánt mosogatási ciklusra.
3. Nyomja meg a Start/Törlés gombot, 10 másodperc után a készülék elindítja a kiválasztott programot (lásd a „Mosogatási ciklus elindítása” című részt).

Elfelejtett egy edényt behelyezni?

1. Lassan és óvatosan nyissa ki az ajtót, mivel a mosogatógépből vízpermet és gőz távozhathat.
2. Helyezze be az elfelejtett edényeket.
3. Csukja be az ajtót, tíz másodperc után a készülék elindul.

Vízlágyító

i Ha az Ön készüléke nem rendelkezik vízlágyítóval, ezt a részt kihagyhatja. a víz keménysége a lakóhely szerint változhat. Ha a használt víz kemény, az edényeken és evőeszközökön lerakódások keletkeznek. a készülék speciális vízlágyítóval rendelkezik, melyhez olyan só használható, amelyet kifejezetten a vízkő és ásványi anyagok vízből való eltávolítására fejlesztettek ki.

A só betöltése a vízlágyítóba

Kizárólag kifejezetten mosogatógéphez való só használjon. a sótartály az alsó rekesz alatt található, és a következőképpen kell feltölteni:

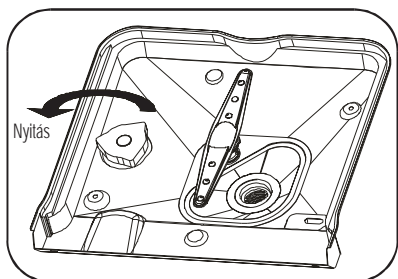

1

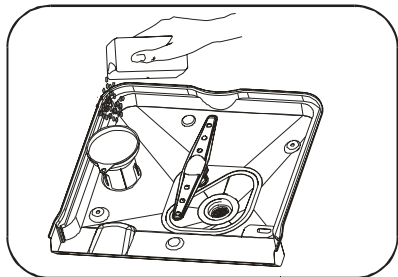

2

1. Távolítsa el az alsó kosarat, majd csavarja ki és vegye le a sótartály kupakját.
2. A sótartály legelső feltöltésekor először tölts fel 2/3-ig vízzel (kb. 500 ml).
3. Helyezze a mellékelt tölcsér végét a lyukba, és töltsön be kb. 1,2 kg sót. Természetes jelenség, ha ilyenkor egy kevés víz kifolyik a sótartályból.

4. Óvatosan csavarja vissza a fedelet.
5. Általában kb. 2-6 nap múlva kialszik az üres sótartályra figyelmeztető lámpa, miután feltöltötte a sótartályt sóval.

- i**
1. Amikor az üres sótartályra figyelmeztető lámpa kigyullad, a sótartályt fel kell tölteni. Annak ellenére, hogy a sótartály kellőképpen fel van töltve, a figyelmeztető lámpa nem alszik ki, csak miután a só teljesen feloldódott.
 2. Ha sócseppek láthatók, indítson el egy öblítő programot az eltávolításukhoz.

A sófelhasználás beállítása

A mosogatógép lehetővé teszi a felhasznált só mennyiségének beállítását a használt víz keménységének megfelelően. Ez a sófelhasználás optimalizálását és egyéni beállítást szolgálja, és a következőképpen állítható be:

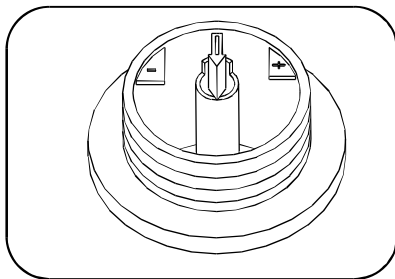

1. Csavarja le a sótartály fedelét.
2. A sótartályon egy nyílal ellátott gyűrű található (lásd a mellékelt ábrát), melynek segítségével szükség esetén, a víz keménységének megfelelően beállíthatja a sófelhasználást a „-” vagy a „+” irányba elforgatva. Javasoljuk, hogy a beállítást a következő táblázatnak megfelelően végezze el:

VÍZKEMÉNYSÉG				Beállító pozíciója	Sófelhasználás (gramm/ciklus)	Feltöltési időköz (ciklus/1,2 kg)
°dH	°fH	°Clark	mmol/l			
0-8	0-14	0-10	0-1,4	/	0	/
8-22	14-39	10-28	1,4-3,9	-	20	60
22-45	39-80	28-56	3,9-8	KÖZÉPÁLLÁS	40	30
>45	>80	>56	>8	+	60	20

Megjegyzés: 1°=1,25°; Clark=1,78°; fH=0,178 mmol/l
 °dH: német fok
 °fH: francia fok
 °Clark: brit fok

A lakóhelyén levő víz keménységéről a helyi vízműnél tájékozódhat.

Mosogatószer-adagoló

i A lerakódások megelőzése érdekében ne töltsön be túl sok mosogatószert, mivel a mosogatógép speciális vízlágyítóval rendelkezik. A mosogatószer-adagolót minden mosogatási ciklus elindítása előtt fel kell tölteni a „Mosogatási ciklus táblázat” utasításainak megfelelően. Az Ön mosogatógépe kevesebb mosogatószert és öblítőszert használ, mint a hagyományos mosogatógépek. Általában egy evőkanál mosogatószer szükséges egy normál tölthez. Az erősebben szennyezett edényekhez több mosogatószer szükséges. A mosogatószert mindig közvetlenül a mosogatógép beindítása előtt töltsse be, különben átnedvesedik és nem oldódik fel megfelelően.

Szükséges mosogatószer-mennyiség

Ha a víz nem túlságosan kemény, a lerakódások megelőzhetőek mosogatószer hozzáadásával.

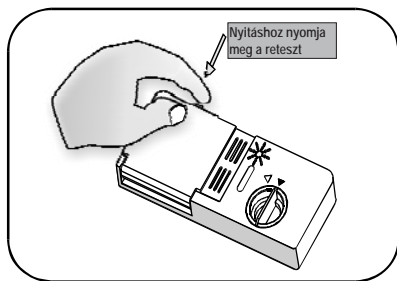

1

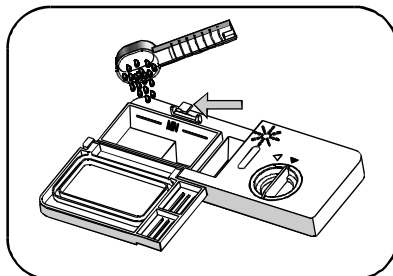

2

A kemény víz okozta foltok eltávolításához próbálja ki a következőket:

- Futtasson le egy normál mosogató programot.
- Távolítsa el az összes fémedényt a mosogatógépből, pl. késeket, serpenyőket, stb.
- Ne tegyen be mosogatószert.
- Töltsön két csésze ecetet egy edénybe, és fejjel felfelé helyezze be az edényt a mosogatógép alsó rekeszébe.
- Futtasson le egy normál mosogató programot.

Ha ez nem vezet eredményre, ismételje meg az eljárást 1/4 csésze citromsav kristállyal ecet helyett.

! Figyelem! a mosogatószer korrozív hatású! Tartsa távol a gyermekektől.

A mosogatószer megfelelő használata

Csak kifejezetten mosogatógéphez való mosogatószert használjon. Tartsa a mosogatószert frissen és szárazon. Ne tegyen por alakú mosogatószert a mosogatószer-adagolóba, csak közvetlenül mosogatás előtt.

Öblítőszer-adagoló

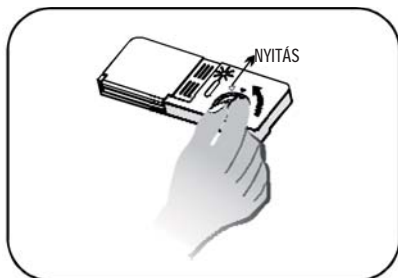

1



2



3

Az öblítőszer-adagoló használata

1. Az adagoló kinyitásához fordítsa el a fedelet az "open" (balra) nyíl felé, és emelje ki.
2. Töltse be az öblítőszeret az adagolóba, ügyelve arra, hogy ne töltse túl.
3. Helyezze vissza a fedelet az "open" nyíllal összegeazítva, majd fordítsa el a zárás nyíl irányába (jobbra).

Az öblítőszer az utolsó öblítés során kerül felhasználásra, megelőzve a vízcseppek kialakulását az edényeken, melyek foltokat és csíkokat eredményezhetnek. Megkönnyíti továbbá a száradást, lehetővé téve a víz „lecsúszását” az edényekről. Az Ön mosogatógépe folyékony öblítőszer használ. Az öblítőszer-adagoló az ajtóban található, a mosogatószer-adagoló mellett. Az adagoló feltöltéséhez nyissa ki a fedelet, és töltse be az öblítőszeret az adagolóba, amíg a szintjelző teljesen befeketedik. Az öblítőszer-adagoló úrtartalma körülbelül 140 ml.

Ügyeljen, hogy ne töltse túl az adagolót, mert az túladagolást eredményezhet. a kifolyt szert nedves ruhával törölje le. Ne felejtse el visszahelyezni a fedelet, mielőtt becsukná a mosogatógép ajtaját. Lágý víz esetén előfordulhat, hogy nincs szükség öblítőszer használatára, mert az fehér filmréteg megjelenését okozhatja az edényeken.

Az öblítőszer-adagoló beállítása

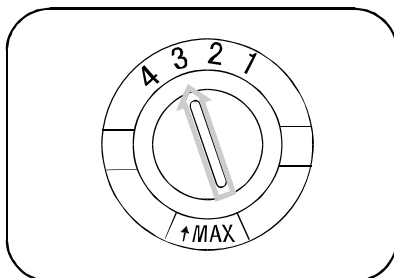

Az utolsó öblítés során meghatározott mennyiségű öblítőszer kerül alkalmazásra. Akárcsak a mosogatószer esetén, a szükséges öblítőszer mennyisége is a lakóhelyén levő víz keménységétől függ. Túl sok öblítőszer használata hab képződést, valamint fátlyol vagy csíkok megjelenését okozhatja az edényeken. Ha a lakóhelyén levő víz nagyon lágy, előfordulhat, hogy nem szükséges öblítőszer használnia. Ha mégis használ, hígítsa fel azonos mennyiségű vízzel. Az öblítőszer-adagoló hat vagy négy beállítással rendelkezik. Először mindig "2"-re állítsa be az adagolót. Ha foltok vagy szárítási problémák jelentkeznek, növelje az öblítőszer mennyiségét, az adagoló fedelének eltávolításával és a tárcsa elforgatásával "3"-ra. Ha az edények továbbra sem száradnak megfelelően vagy foltosak, állítsa a tárcsát a következő nagyobb fokozatra, amíg az edények foltmentesek lesznek. Az EN50242 szabványnak megfelelően, az adagolót a legnagyobb értékre kell állítani a hatékonyság ellenőrzésekor.

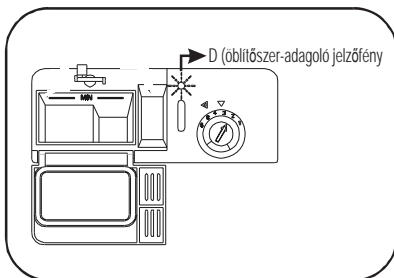

i Ha a kezelőpanelen nem található öblítőszer jelzőfény, az öblítőszer mennyisége a fedél mellett található „D” optikai szintjelző színe alapján becsülhető meg. Amikor az öblítőszer-adagoló tartálya megtelt a teljes kijelző sötét lesz. Ahogy fogy az öblítőszer, a sötét pont egyre kisebb lesz. Soha ne engedje, hogy az öblítőszer szintje 1/4 alá csökkenjen.

Ahogy fogy az öblítőszer, a fekete pont mérete az öblítőszer szintjelzőjén az alábbiak szerint változik:

- Tele
- 3/4-ig tele
- 1/2-ig tele
- 1/4-ig tele – a foltképződés elkerülése érdekében töltsé fel
- Üres

A mosogatógép tartóinak megtöltése

A legjobb eredmény elérése érdekében kövesse ezeket az utasításokat. A tartók és az evőeszközök formája és funkciója típusonként eltérő lehet.

A mosogatógép tartóinak megtöltése előtt vagy után

Távolítsa el a nagymennyiségű ételmaradékokat az edényekről. Nem szükséges az edényeket folyó vízzel leöblíteni. A következő módon helyezze be a tárgyakat a mosogatógépbe:

1. Az olyan tárgyakat, mint csészék, poharak, fazekak/lábasok stb, fejjel lefelé tegye be.
2. Az íves vagy lyukas edényeket ferdén helyezze be, hogy a víz le tudjon folyni.
3. Biztonságosan helyezze el, hogy ne tudjanak felborulni.
4. Ne akadályozzák a szűrőkarok forgását mosogatás közben.

A nagyon kis tárgyakat ne mossa mosogatógéppel, mert azok könnyedén kieshetnek a tartókból. Annak elkerülése érdekében, hogy a víz a felső tartóról az alsó tartóban levő edényekre csepegjen, először az alsó tartóból távolítsa el az edényeket.

A felső tartó megtöltése

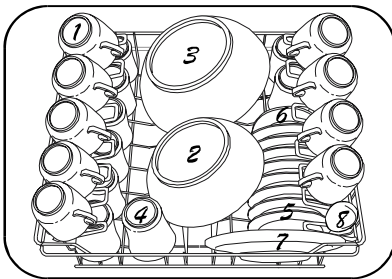

- | | |
|----------------------|-------------------|
| 1. Csészék | 5. Kistálkák |
| 2. Kis tálaló edény | 6. Tányérek |
| 3. Nagy tálaló edény | 7. Süteményes tál |
| 4. Poharak | 8. Szósztartó |

A felső tartó a könnyebb és érzékenyebb edények számára készül, pl. poharak, kávé- és teáscsészék.

Továbbá mélytányérok és lapostányérok, kisebb edények, lapos serpenyők (amennyiben nem túl piszkosak). Úgy helyezze el az edényeket, hogy azok ne tudjanak elmozdulni a vízszugár hatására.

A felső tartó beállítása

Szükség esetén a felső tartó magassága átváltható, hogy több helyet biztosítson a nagyméretű edények számára, akár a felső vagy az alsó tartóban. A felső tartó magassága beállítható a különböző magasságban levő kerek behelyezésével a sínbe. A hosszú darabokat, tálaló evőeszközöket, salátás csipeszeket vagy késeket úgy kell elhelyezni a polcon, hogy ne akadályozzák a szűrőkarok forgását. A polc visszahajtható vagy eltávolítható, ha nincs rá szüksége.

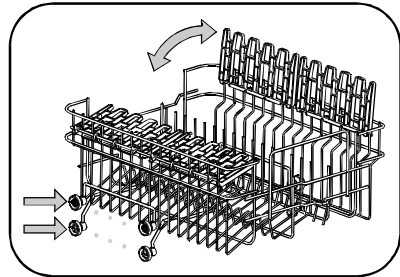

Az alsó tartó megtöltése

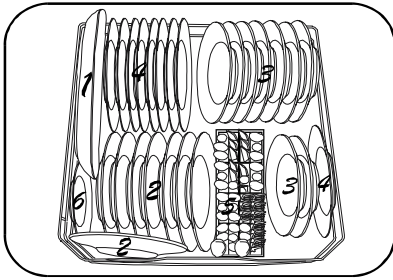

- | | |
|---------------------|-------------------|
| 1. Ovális tál | 4. Lapos tányérok |
| 2. Desszertes tálak | 5. Evőeszközök |
| 3. Leveses tányérok | 6. Kistányér |

- ⚠️ 1. A fazekakat és tálaló edényeket, stb. mindig fejfelé lefelé kell elhelyezni.
2. A mély fazekakat ferdén kell elhelyezni, hogy a víz ki tudjon folyni.

Javasoljuk, hogy a nagy, nehezen tisztítható edényeket az alsó tartóra helyezze: fazekak, serpenyők, fedők, tálaló edények és mély tálak, az ábrán látható módon. Ajánlott a tálaló edényeket és a fedőket a tartó szélére helyezni, hogy ne akadályozzák a felső szórókar forgását.

Evőeszközösár

Az evőeszközöket a füles evőeszközösárba alulra kell behelyezni: Ha a tartó oldalsó kosarakkal rendelkezik, az evőeszközöket egyenként a megfelelő rekeszekbe kell elhelyezni. a hosszú evőeszközöket vízszintesen a felső tartó elejébe kell elhelyezni.

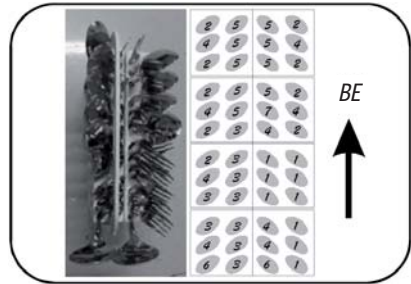

- | | |
|-----------------------|-------------------|
| 1. Villák | 5. Kések |
| 2. Leveses kanalak | 6. Tálaló kanalak |
| 3. Süteményes kanalak | 7. Tálaló villa |
| 4. Kávéskanalak | |

- ⚠️ Figyelmeztetés! Ne hagyja, hogy bármi alul kilógjon a tartóból.



A mosogatógéphez nem alkalmas tárgyak

Nem alkalmasak

A következő tárgyakat nem szabad a mosogatógépben tisztítani:

1. Fa evőeszközök és edények – kiáznak és csúnyák lesznek.
2. Érzékeny díszített poharak és vázák, antikvitások vagy pótolhatatlan edények. Ezek a dísztárgyak mosogatógépben nem mosogathatók.
3. Forró vízre érzékeny műanyagok.
4. Réz- és ónedények.
5. Hamuval, viasszal, kenőzsírral vagy festékkel szennyezett edények.
6. Nedvszívó anyagok, pl. szivacsok és rongyok.

Korlátozottan alkalmasak

Az alumínium és ezüst darabok mosogatáskor elszíneződhetnek és kifakulhatnak. Bizonyos üvegedények is sok mosogatási ciklus után elhomályosodhatnak.

- i** Új edények vásárlásakor győződjön meg, hogy mosogatógépben tisztíthatók.

Sérült poharak és egyéb edények

Lehetséges okok:

1. Az üveg típusa vagy a gyártási folyamat.
2. A mosogatószer kémiai összetétele.
3. A víz hőmérséklete és a mosogatóprogram időtartama.

Javasolt megoldás:

1. Olyan üveg- vagy porcelánedényeket használjon, amelyen a gyártó feltüntette, hogy mosogatógépben mosogatható.
2. Olyan enyhe mosogatószert használjon, amelyet úgy jellemeznek, hogy „kíméletes az edényekhez”. Szükség esetén keressen további információt a mosogatószer gyártójától.
3. Válasszon ki egy alacsonyabb hőmérsékletű mosogatóprogramot.
4. A sérülés elkerülése érdekében vegye ki a poharakat és az evőeszközöket a mosogatógépből a lehető leghamarabb a program lejárta után.

Ápolás és tisztítás

Szűrőrendszer

A szűrő megakadályozza a nagyobb ételmaradékok és egyéb tárgyak bekerülését a szivattyúba. Ezek a maradványok időnként eltömíthetik a szűrőt. a szűrőrendszer egy durvaszűrőből, egy lapos szűrőből (főszűrő) és egy mikroszűrőből (finomszűrő) áll.

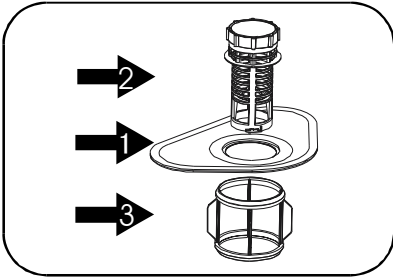

Főszűrő **1**

Az étel és szennyeződés darabokat ez a szűrő felfogja, és egy speciális fúvóka az alsó szórókaron belemossa a leengedő nyílásba.

Durvaszűrő **2**

A nagyobb darabokat, pl. csont vagy üvegdarabkákat, melyek eltömíthetik a szűrőt a durvaszűrő felfogja. Egy tárgy eltávolításához ebből a szűrőből, óvatosan nyomja össze a szűrő tetején levő füleket, és emelje ki a szűrőt.

Finomszűrő **3**

Ez a szűrő fogja fel a mosogatógép aljában levő szennyeződéseket és ételmaradékokat, és megakadályozza, hogy azok ismét ráakodjanak az edényekre a mosogatási ciklus során.

i A mosogatógép használata után mindig ellenőrizze a szűrőket dugulás szempontjából. a durva szűrő kicsavarásával eltávolítható szűrőrendszer. Távolítson el minden ételmaradékot, és folyó víz alatt tisztítsa ki a szűrőket a következő lépések szerint:

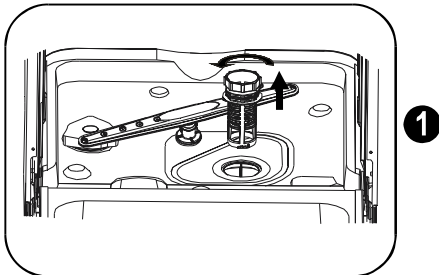

1. lépés Fordítsa el balra a durvaszűrőt, és emelje ki.

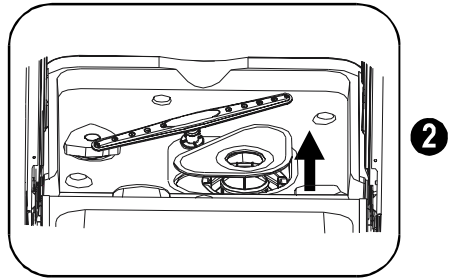

2. lépés Emelje ki a főszűrőt.

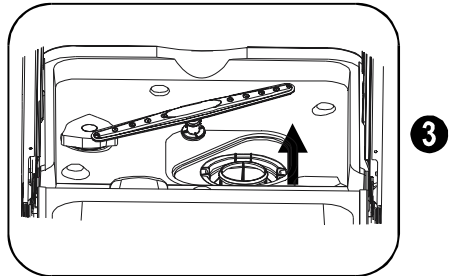

3. lépés Emelje ki a finomszűrőt.

Szűrő részegység

A legjobb teljesítmény és eredmények érdekében a szűrő részegységet tisztítani kell. a szűrő hatékonyan eltávolítja az ételdarabokat a mosogatóvízből, lehetővé téve a víz körforgását a mosogatási ciklus során. Ennek érdekében javasolt a szűrőben fennakadt nagyobb ételdarabokat minden mosogatási ciklus után eltávolítani a szűrő átöblítésével folyó víz alatt. a szűrő részegység eltávolításához forgassa el balra a durvaszűrőt, majd emelje ki. a teljes szűrő részegységet hetente egyszer ki kell tisztítani. a durvaszűrő és a finomszűrő tisztításához használjon tisztító kefét. Ezután helyezze vissza a szűrő darabjait a helyükre, és szerelje vissza szűrőrendszert (lásd a „Szűrőrendszer” című részt). a mosogatógépet tilos a szűrők nélkül használni. a szűrő nem megfelelő visszahelyezése csökkentheti a készülék hatékonyságát, továbbá az edények és evőeszközök sérüléséhez vezethet.

! Soha ne üzemeltesse a mosogatógépet nem megfelelően behelyezett szűrőkkel. a szűrők tisztításakor ne ütögesse a szűrőket. Ellenkező esetben a szűrők deformálódhatnak és a mosogatógép teljesítménye csökkenhet.

A szűrőkarok tisztítása

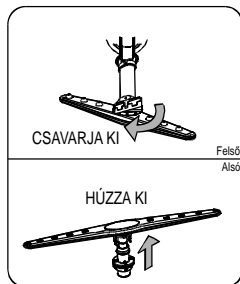

A szűrőkarokat rendszeresen tisztítani kell, mivel a kemény vízből származó anyagok eltömítik a szűrőkar fűvókáit és csapágait.

Szerelje ki a felső szűrőkart: a felső szűrőkar eltávolításához csavarja le az anyát az óra járásával megegyező irányba, és szerelje le a szűrőkart.

Szerelje ki az alsó szűrőkart: az alsó szűrőkar kiszéréséhez húzza meg felfelé a szűrőkart.

Mossa meg a szűrőkarokat: Meleg szappanos vízben mossa meg a szűrőkarokat és egy puha kefével tisztítsa meg a fűvókákat. Miután alaposan leöblítette, szerelje vissza őket.

A mosogatógép ápolása

A kezelőpanelt enyhén megnedvesített törlerönggyel tisztítsa meg, majd szárítsa meg alaposan. A készülék külsejének tisztításához használjon háztartási ápolószert. Soha ne használjon hegyes eszközöket, súrolószereket vagy súrolószivacsot a mosogatógép egyetlen részén sem.

Fagyvédelem

Ha a mosogatógépet fűtetlen helyiségben tárolja a tél folyamán, a következő műveletek elvégzéséhez forduljon szervizszakemberhez:

1. Válassza le a mosogatógépet az elektromos hálózatról. Vegye ki a biztosítékot vagy kapcsolja ki a kismegszakítót.
2. Zárja el a vízcsapot, és válassza le a bemenő víztömlőt a vízcsapról.
3. Engedje ki a vizet a víztömlőből és vízcsapból. (A víz összegyűjtéséhez használjon egy tálat.)
4. Csatlakoztassa újból a bemenő víztömlőt a vízcsapra.
5. Vegye ki a szűrő részegységet a mosogatógépből, és egy szivaccsal gyűjtse össze a vizet.

Az ajtó tisztítása

Az ajtó éléinek megtisztításához használjon langyos vízzel megnedvesített rongyot. Ne használjon semmilyen szórófejes tisztítószert, hogy megelőzze a víz bejutását

az ajtó zárrendszerébe és az elektromos alkatrészekhez. Továbbá soha ne használjon súrolószereket vagy súrolószivacsot a külső felületek tisztításához, mert azok károsíthatják a fényezést. Bizonyos papírtörők is megkarcolhatják, vagy nyomokat hagyhatnak a felületen.

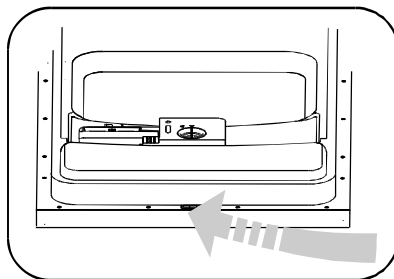

Hogyan őrizheti meg mosogatógépe működőképességét

1. **Minden mosogatás után:** Zárja el a vízcsapot, és hagyja kissé nyitva az ajtót, hogy a nedvesség és a szagok ne szoruljanak be a készülékbe.
2. **Húzza ki a hálózati dugót:** tisztítás vagy karbantartás előtt húzza ki a hálózati kábel csatlakozódugóját a hálózati csatlakozóaljzatból. Ne kockáztasson.
3. **Ne használjon oldószereket vagy súrolószereket:** A mosogatógép külső felületének és gumi részeinek tisztításához ne használjon oldószereket vagy súrolószereket. Ehelyett meleg szappanos vízzel megnedvesített törölt használjon. A foltok és lerakódások eltávolításához a készülék belsejéből vízzel és egy kevés fehér ecettel megnedvesített törölt használjon, vagy olyan tisztítószer, melyet kifejezetten mosogatógépekhez ajánlanak.
4. **Mikor elutazik:** mielőtt elutazik szabadságra, javasoljuk, hogy indítson el egy mosogatási ciklust üres mosogatógéppel, majd húzza ki a hálózati csatlakozót az aljzatból, zárja el a vízcsapot és hagyja kissé nyitva a készülék ajtaját. Ez segít megőrizni a tömítések tartósságát, és megelőzi a kellemetlen szagok képződését a készülékben.
5. **A készülék áthelyezése:** Ha a készüléket át kell helyezni, mozgatás közben próbálja meg függőleges helyzetben tartani. Ha mindenképp szükséges, a hátoldalára fektethető.
6. **Tömítések:** A mosogatógépben képződő kellemetlen szagok egyik okozója a tömítésekben maradt ételmaradványok. Ez megelőzhető, ha a tömítéseket rendszeresen nedves szivaccsal megtisztítja.

Üzembe helyezési útmutató

⚠ Figyelem!

A csövek és az elektromos berendezések beszerelését szakembernek kell elvégezni.

⚠ Vigyázat!

Áramütés veszélye áll fenn! A mosogatógép beszerelése előtt áramtalanítsa a helyiséget. Ennek elmulasztása halált vagy áramütést okozhat.

Elektromos előírások

Ez a mosogatógép rendeltetésszerűen önállóan vezetékelt 220-240 V-os, 50 Hz-es váltóáramú hálózatról üzemeltethető. Használjon 12 AM-es biztosítékkal védett, rézvezetékes áramkört. Javasolt lomha biztosítékkal ellátott önálló áramkört biztosítani a készülék számára, melyre csak ez a készülék van csatlakoztatva. A csatlakozóaljzatot megfelelő szekrényben kell elhelyezni.

Elektromos csatlakoztatás

⚠ Használat előtt győződjön meg, hogy megfelelő a földelés.

Miután meggyőződött, hogy a lakásban levő elektromos hálózat feszültsége és frekvenciája megegyezik az adattáblán feltüntetett értékekkel, és az elektromos rendszer méretezése az adattáblán található maximális feszültségnek megfelel, csatlakoztassa a hálózati dugót egy megfelelően földelt hálózati csatlakozóaljzathoz. Ha a csatlakozóaljzat, melyhez csatlakoztatni kívánja a készüléket nem megfelelő a csatlakozódugó számára, cserélje ki az aljzatot, ne használjon adaptert, mert az túlmelegedéshez vezethet és tüzet okozhat.

Vízhálózatra csatlakoztatás

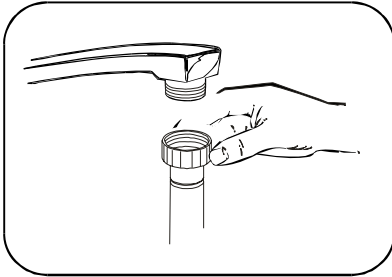

Csatlakoztassa a hidegvíz tömlőt egy menetes 19,05 mm collos csatlakozóhoz, és győződjön meg, hogy szorosan meg legyen húzva. Ha a vízcsövek újak, vagy hosszabb ideig nem használták, engedje a vizet kifolyni, hogy meggyőződjön, hogy a víz tiszta és szennyeződésekől mentes. Ha nem tartja be ezt az óvintézkedést, fennáll a veszélye, hogy a vízbemenet eldugul, és a készülék meghibásodik.

Üzembe helyezés

A készülék elhelyezése

Helyezze el a készüléket a kívánt helyen. a hátoldalát illessze a háta mögött levő falhoz, az oldalait pedig a szomszédos szerkényekhez vagy falhoz. a megfelelő csatlakoztatás megkönnyítése érdekében a mosogatógép víztömlője és lefolyótömlője elhelyezhető a készülék jobb, illetve bal oldalán is.

A készülék vízszintbe állítása

Miután a készüléket elhelyezte, a lábak ki- vagy becsavarásával állítsa be a mosogatógép magasságát úgy, hogy az vízszintben legyen. a készülék dőlésszöge semmiképp nem lehet nagyobb, mint 2 fok.

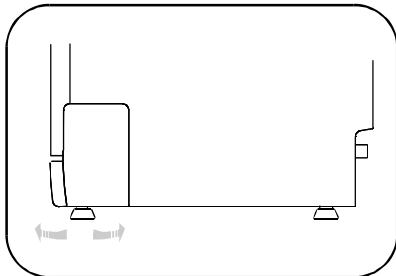

a mosogatóba, meggyőződve, hogy nem csipődik be és nem törik meg. Használja a készülékhez mellékelte speciális műanyag akasztót. a lefolyótömlő szabad vége 400 és 1000 mm magasság között kell legyen, és nem szabad vízbe meríteni.

i Hogyan engedhető le a fölösleges víz a tömlőből? Ha a mosogató magasabban van, mint 1000 mm a padlótól, a tömlőben levő fölösleges víz nem engedhető le közvetlenül a mosogatóba. a fölösleges vizet a tömlőből egy tábla vagy megfelelő edénybe kell leengedni, mely a mosogatón kívül, és annál alacsonyabban helyezkedik el.

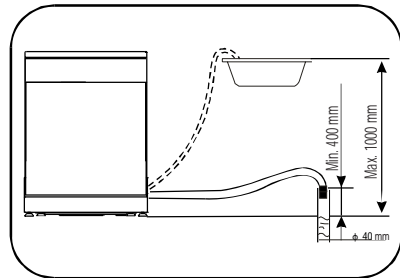

⚠ Annak megelőzése érdekében, hogy víz maradjon a bemenő víztömlőben, használat után zárja el a csapot. (Biztonsági bemenő tömlő nélküli típusoknál.)

Lefolyótömlő

A lefolyótömlőt illessze egy lefolyócsőbe, melynek az átmérője legalább 400 mm, vagy vezesse bele

A szerviz hívása előtt

Mit tegyek, ha...

Hibajelenség	Lehetséges hibák	Lehetséges megoldások
Homályos üvegedények	Lágy víz és túl sok mosogatószer kombinációja	Ha lágy víz van az otthonában, használjon kevesebb mosogatószeret és válasszon rövidebb mosogatási ciklust.
Sárga vagy barna réteg a belső felületeken	Tea vagy kávé okozta foltok	Fél csésze fehérítő és 3 csésze meleg víz oldattal kézzel távolítsa el a foltokat.
	A víz vastartalma mindenhol réteget képezhet	Hívjon egy vízlágyítók szerelésére szakosodott céget speciális szűrő beépítéséhez.
Fehér réteg a belső felületen	A kemény vízben levő ásványi anyagok	A beltér tisztításához, használjon egy mosogatószerrel megnedvesített szivacsot és viseljen gumikesztyűt. a habképződés megakadályozása érdekében soha ne használjon más tisztítószeret, csak mosogatószeret.
A mosogatószer-adagoló fedele nem reteszeli	A programkapcsoló nincs kikapcsolt állásban	Forgassa a programkapcsolót OFF (kikapcsolt) állásba, és tolja el balra az ajtó retesztét.
A mosogatószer a mosogatószer-adagolóban marad	Az edények akadályozzák a mosogatószer-adagolót	Helyezze el megfelelően az edényeket.
Gőz	Normális jelenség	Az ajtó alatti résen némi gőz távozik a szárítási és leengedési folyamat során.
Fekete vagy szürke nyomok az edényeken	Alumínium tárgyak dörzsölődtek az edényeknek	Enyhe súrolószerezrel eltávolíthatók ezek a foltok.
A víz megáll a tömlő aljában	Ez normális jelenség	Egy kis mennyiségű tiszta víz a kifolyó mellett a tömlő aljában a tömlő hátulján ken a tömitést.
Szivárgás a mosogatógépen	Túltöltött adagoló, vagy öblítőszer cseppek	Vigyázzon, hogy ne töltse túl az öblítőszer-adagolót. a kiforrccsent öblítőszer habzást okozhat és túlfolyáshoz vezethet. a kifolyt szert nedves ruhával törölje le.
	A mosogatógép nincs vízszintben	Győződjön meg, hogy a mosogatógép vízszintben van.

Hibakódok

Kód	Jelentés	Lehetséges hibák
A program vége jelzőfény gyorsan villog	Hosszabb feltöltési idő.	A vízcsap nincs kinyitva.
A start/törlés jelzőfény gyorsan villog	Hosszabb leengedési idő.	A kifolyócső túl magasban van.
A bekapcsolás jelzőfény gyorsan villog	Túltöltés.	Túl sok bemenő víz.

Műszaki adatok

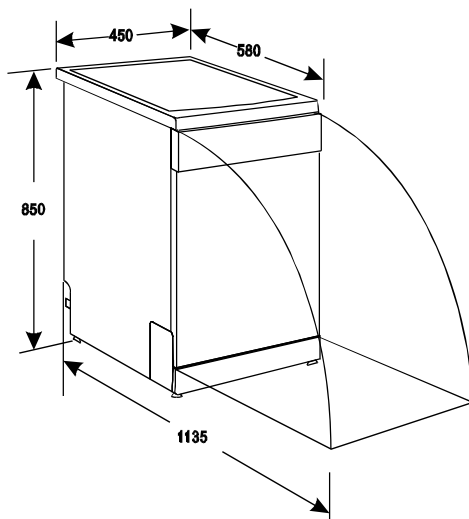

Magasság:	850 mm
Szélesség:	450 mm
Mélység:	580 mm
Elektromos teljesítmény:	lásd az adattáblát
Víznyomás:	0,04-1,0 MPa
Tápellátás:	lásd az adattáblát
Befogadóképesség:	9 személyes teríték

Cuprins

Informații privind siguranța _____	41	Articole incompatibile cu mașina de spălat _____	48
Panoul de comandă _____	42	Întreținerea și curățarea _____	49
Tabel cu programele de spălare _____	43	Aspecte privind conexiunea electrică _____	50
Pornirea aparatului _____	43	Racordarea la apă _____	51
Dedurizatorul de apă _____	44	Instalarea _____	51
Distribuitorul pentru detergent _____	45	Înainte de apelarea centrului de service _____	52
Dozatorul pentru agentul de clătire _____	46	Informații tehnice _____	53
Încărcarea suporturilor mașinii de spălat vase _____	47		

Informațiile pot fi modificate fără preaviz

! Informații privind siguranța

i Pentru siguranța proprie și pentru utilizarea corectă a mașinii, citiți cu atenție acest manual înainte de instalare și de utilizare. Păstrați întotdeauna aceste instrucțiuni împreună cu mașina, chiar dacă o mutați sau o vindeți. Utilizatorii trebuie să cunoască în întregime modul de funcționare și elementele de siguranță ale mașinii.

Utilizarea corectă

- Aparatul este proiectat exclusiv pentru uz casnic.
- Utilizați aparatul numai pentru a curăța vasele de bucătărie care pot fi spălate în mașina de spălat.
- Nu puneți solvenți în aparat. Pericol de explozie.
- Puneți cuțitele și toate obiectele cu vârfuri ascuțite în coșul pentru tacâmuri, cu vârful în jos. Alternativ, puneți-le în poziție orizontală în coșul superior.
- Utilizați numai produse de marcă, speciale pentru mașinile de spălat vase (detergent, sare, agent de clătire).
- Dacă deschideți ușa în timpul funcționării aparatului, pot ieși aburi fierbinți. Pericol de arsuri ale pielii.
- Nu scoateți vasele din mașina de spălat vase înainte de terminarea programului de spălare.
- Când programul de spălare s-a terminat, scoateți ștecărul din priză și închideți robinetul de apă.
- Numai tehnicienii de service autorizați pot repara acest aparat. Utilizați numai piese de schimb originale.
- Pentru a preveni rănirea personală și deteriorarea aparatului, nu încercați să reparați aparatul singur. Contactați întotdeauna centrul local de service.

Aspecte generale privind siguranța

- Persoanele (inclusiv copiii) cu capacități fizice, senzoriale și mentale reduse, sau lipsite de experiență și cunoștințe, nu trebuie să utilizeze aparatul. Acestea trebuie să fie supravegheate sau instruite

în legătură cu folosirea aparatului, de către o persoană răspunzătoare pentru siguranța lor.

- Pentru a preveni arsurile la nivelul ochilor, gurii și gâtului, respectați instrucțiunile de siguranță furnizate de producătorul de detergent pentru mașina de spălat vase.
- Nu beți apa din mașina de spălat vase. În interior pot rămâne reziduuri de detergent.
- Pentru a evita rănirile și pentru a nu vă împiedica de ușa deschisă, când nu utilizați aparatul închideți ușa.
- Nu vă așezați și nu vă urcați pe ușa deschisă.

Siguranța copiilor

- Acest aparat trebuie utilizat numai de către adulți. Copiii trebuie supravegheați pentru a nu folosi aparatul ca jucărie.
- Nu lăsați ambalajele la îndemâna copiilor. Există pericol de sufocare.
- Păstrați toți detergentii într-un loc sigur. Nu lăsați copiii să atingă detergentii.
- Nu lăsați copiii să se apropie de aparat atunci când ușa acestuia este deschisă.

Instalarea

- Verificați dacă aparatul a fost deteriorat în timpul transportului. Nu conectați la priză un aparat deteriorat. Dacă este nevoie, contactați furnizorul.
- Înlăturați toate ambalajele înainte de prima utilizare.
- Numai o persoană calificată și competentă poate să efectueze racordarea electrică.
- Numai o persoană calificată și competentă poate să efectueze racordarea la apă.

- Nu schimbați specificațiile și nu modificați acest produs. Pericol de rănire personală și deteriorare a aparatului.
- Nu utilizați aparatul:
 - în cazul în care cablul electric sau furtunurile de apă sunt deteriorate,
 - dacă panoul de comandă, suprafața de lucru sau zona plintei sunt deteriorate, iar interiorul aparatului este accesibil.

Contactați centrul local de service.

- Pentru a evita deteriorarea componentelor hidraulice sau a celor electrice, nu perforați pereții aparatului.

⚠️ Avertisment! Respectați întotdeauna instrucțiunile privind efectuarea conexiunilor electrice și de apă.

Panoul de comandă

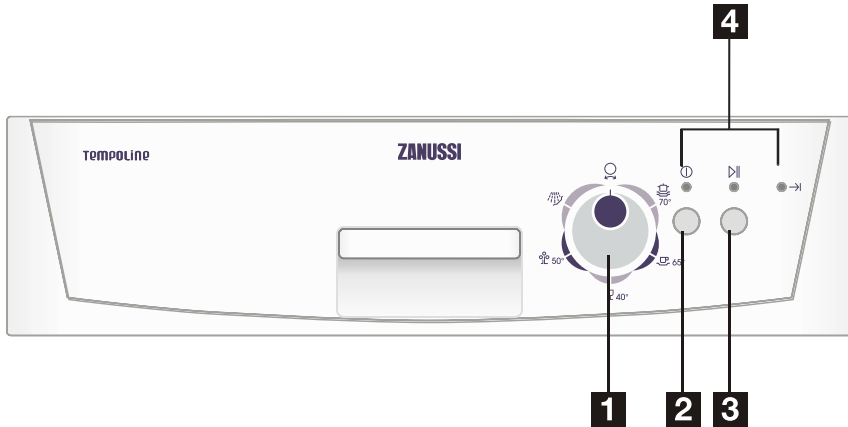

- 1** Buton rotativ
- 2** Buton de pornire/oprire
- 3** Buton start/anulare
- 4** Indicatoare luminoase

Butoane de comandă







Selectorul de programe:	Pentru selectarea programelor de spălare rotiți selectorul la dreapta.
Butonul pornire/oprire:	Pentru pornirea mașinii de spălat vase.
Butonul start/anulare:	Pentru a porni mașina de spălat vase după selectarea unui program de spălare apăsați acest buton. Ținând apăsat acest buton timp de 3 secunde programul selectat este anulat.

Indicatoare luminoase

▶▶ Indicatorul luminos start/anulare:	Se aprinde la apăsarea butonului start/anulare.
Ⓞ Indicatorul luminos pentru pornire:	Se aprinde la apăsarea butonului pornire/oprire.
→ Indicatorul luminos pentru încheiere:	Se aprinde la încheierea programului.

Tabel cu programele de spălare

Tabel cu programele de spălare

Programe	Program	Informații referitoare la selectarea programului	Descriere program	Detergent pre/principal	Agent de clătire
					
Intensiv	 70°	Pentru vase foarte murdare, precum oale, cratițe, tăvi adânci și vase pe care alimentele au stat un timp și s-au uscat.	Prespălare (50°C) Prespălare Spălare (65°C) Clătire Clătire Clătire (55°C) Uscare	4/23 gr.	★
Normal	 65°	Pentru vase cu nivel mediu de murdărie, precum oale, platouri, pahare și cratițe puțin murdare.	Prespălare (50°C) Spălare (50°C) Clătire Clătire (65°C) Uscare	4/23 gr.	★
Rapid	 40°	Spălare mai scurtă pentru vase cu nivel redus de murdărie, care nu necesită uscare.	Spălare (40°C) Clătire Clătire (45°C)	15 gr.	
Economic	 50°	Pentru vase cu nivel redus de murdărie, precum, platouri, pahare, boluri și cratițe puțin murdare. (En50242)	Prespălare Spălare (55°C) Clătire (65°C) Uscare	4/23 gr.	★
Clătire		Pentru vase care necesită doar clătire și uscare.	Spălare (40°C) Clătire (70°C) Uscare	/	★

Pornirea aparatului

Inițierea unui program de spălare

1. Scoateți coșul superior și pe cel inferior, introduceți vasele și împingeți coșurile la loc. Se recomandă să încărcați coșul inferior mai întâi, apoi cel superior (consultați secțiunea denumită "Încărcarea suporturilor mașinii de spălat vase").
2. Turnați detergent (consultați secțiunea denumită "Distribuitorul pentru detergent").
3. Introduceți ștecărul în priză. Robinetul de apă trebuie să fie deschis la presiune maximă.
4. Închideți ușa, apăsați butonul pornire/oprire și se va aprinde indicatorul luminos pentru pornire.

Rotiți selectorul pe programul de spălare dorit, apoi apăsați butonul start/anulare. Mașina va porni după 10 secunde.

Schimbarea programului

1. Puteți modifica programul de spălare numai dacă mașina de spălat funcționează de puțin timp. În caz contrar, este posibil ca detergentul să fi fost deja eliberat, iar mașina poate să fi evacuat deja apa de spălare. În acest caz este necesară reumplerea distribuitorului pentru detergent (consultați secțiunea denumită "Distribuitorul pentru detergent").

2. Țineți apăsat butonul start/anulare timp de 3 secunde, apoi rotiți selectorul pe programul dorit.
3. Apăsăți butonul start/anulare, iar mașina va iniția programul selectat după 10 secunde (consultați secțiunea denumită "Inițierea unui program de spălare").

Ați uitat să mai introduceți un vas?

1. Deschideți ușa cu atenție, deoarece este posibil să fie pulverizată apă în exterior și să iasă abur din mașină.
2. Introduceți vasele uitate.
3. Închideți ușa și după zece secunde mașina va relua programul.

Dedurizatorul de apă

i Dacă modelul dumneavoastră nu dispune de dedurizator de apă, puteți sări peste această secțiune. Duritatea apei variază în funcție de locație. Dacă mașina de spălat vase folosește apă dură, pe vase și tacâmuri se vor forma depuneri. Mașina dispune de un dedurizator special care utilizează o sare proiectată specific pentru eliminarea calcarului și mineralelor din apă.

Încărcarea sării în dedurizator

Utilizați întotdeauna sare destinată folosirii în mașini de spălat vase. Rezervorul de sare se află sub suportul inferior și trebuie umplut în modul următor:

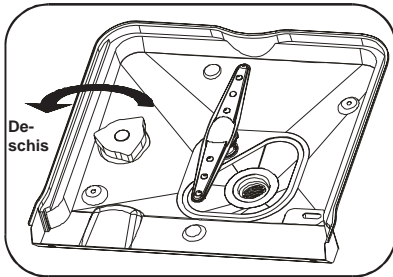

1

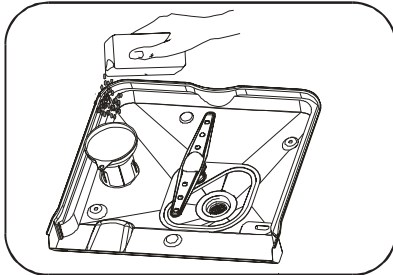

2

1. Scoateți coșul inferior, apoi deșurubați și scoateți capacul rezervorului de sare.
2. Dacă umpleți rezervorul pentru prima dată, umpleți-l 2/3 cu apă (aproximativ 500 ml).
3. Introduceți pâlnia (furnizată) în orificiu și turnați aproximativ 1,2 Kg de sare. Este normal ca din rezervorul de sare să se scurgă puțină apă.

4. Înșurubați cu atenție capacul la loc.
5. În mod normal, lampa de avertizare pentru sare se va stinge în decurs de 2 - 6 zile de la umplerea rezervorului.

- i**
1. Când lampa de avertizare pentru sare se aprinde, rezervorul trebuie umplut. Este posibil ca lampa de avertizare pentru sare să rămână aprinsă până la dizolvarea completă a sării, chiar dacă rezervorul de sare este destul de plin.
 2. Dacă apar pete de sare puteți selecta un program de înmuiere pentru a le elimina.

Reglarea consumului de sare

Mașina de spălat vase este proiectată astfel încât să permită reglarea cantității de sare consumate în funcție de duritatea apei folosite. Această funcție este destinată optimizării și particularizării nivelului consumului de sare, pentru a putea seta consumul după cum urmează:

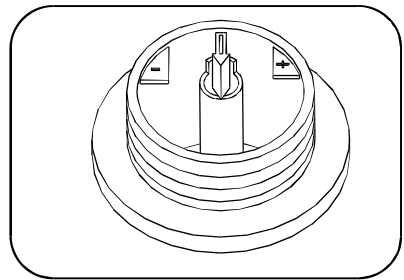

1. Deșurubați capacul rezervorului de sare.
2. Pe rezervor există un inel marcat cu o săgeată (vezi figura de sus). Dacă este necesar, rotiți inelul la stânga de la semnul "-" spre semnul "+", în funcție de duritatea apei utilizate. Se recomandă efectuarea reglajelor conform schemei următoare:

DURITATEA APEI				Poziție selector	Consum sare (grame/program)	Autonomie (programe/1,2 Kg)
°dH	°fH	°Clark	mmol/l			
0-8	0-14	0-10	0-1.4	/	0	/
8-22	14-39	10-28	1.4-3.9	-	20	60
22-45	39-80	28-56	3.9-8	MID	40	30
>45	>80	>56	>8	+	60	20

Notă: 1 °=1,25 °; Clark = 1,78 °; fH = 0,178 mmol/l

°dH: Grade germane

°fH: Grade franceze

°Clark: Grade Britanice

Pentru informații privind duritatea apei din zona dumneavoastră adresați-vă furnizorului local de apă.

Distribuitorul pentru detergent

i Pentru prevenirea formării depunerilor nu este necesară adăugarea unei cantități mari de detergent, deoarece mașina de spălat vase dispune de dedurizatoare de apă proiectate special. Dozatorul trebuie reumplut înaintea începerii fiecărui program de spălare, conform instrucțiunilor prezentate în "Tabelul cu programele de spălare". Această mașină de spălat consumă mai puțin detergent și agent de clătire decât modelele convenționale. În general, pentru un nivel de încărcare normal al mașinii de spălat vase este necesară doar o lingură de detergent. Pe de altă parte, articolele mai murdare necesită mai mult detergent. Întotdeauna adăugați detergentul înainte de pornirea mașinii. În caz contrar este posibil ca acesta să se umezească și să nu se dizolve corespunzător.

Cantitatea necesară de detergent

Dacă apa nu este prea dură, puteți preveni formarea de depuneri și prin adăugarea de detergent.

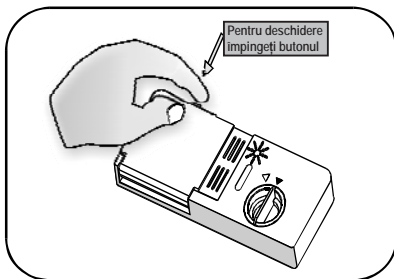

1

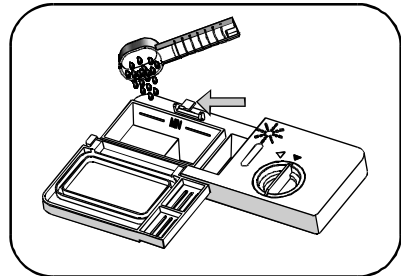

2

Pentru eliminarea petelor generate de apa dură încercați următoarele:

- Efectuați un program de spălare normală a vaselor.
- Scoateți din mașina de spălat toate obiectele metalice, precum tacâmurile, cratițele, etc.
- Nu adăugați detergent.
- Turnați două cești de oțet într-o farfurie și puneți-o cu fața în sus în suportul inferior al mașinii.
- Efectuați un program de spălare normală a vaselor.

Dacă această soluție nu dă rezultate, încercați aceeași procedură cu 1/4 de ceașcă de acid citric cristalizat în loc de oțet.

! Atenție! Detergentul pentru mașini de spălat vase este coroziv! Procedați cu atenție pentru a nu-l lăsa la îndemâna copiilor.

Modul corect de utilizare a detergentului

Folosiți numai detergent special pentru mașina de spălat vase. Păstrați detergentul proaspăt și uscat. Nu puneți detergent praf în dozator până în momentul în care sunteți gata pentru spălarea vaselor.

Dozatorul pentru agentul de clătire

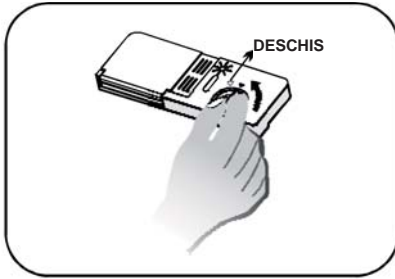

1



2

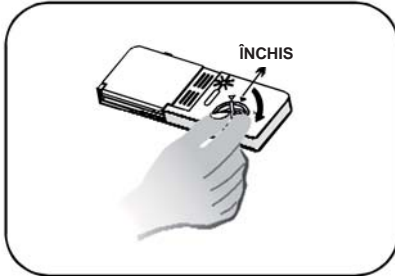

3

Folosirea dozatorului pentru agentul de clătire

1. Pentru a deschide dozatorul, rotiți dopul în sensul săgeții "deschis" (la stânga) și ridicați-l.
2. Turnați agent de clătire în dozator, cu atenție să nu-l supra-umpleți.
3. Repuneți capacul introducându-l aliniat cu săgeata "deschis" și rotindu-l în sensul săgeții de închidere (spre dreapta).

Pentru prevenirea formării de picături de apă care pot lăsa pete sau dungi pe vase, agentul de clătire este eliberat în timpul ultimei faze de clătire. Totodată, în acest fel se îmbunătățește uscarea, deoarece apa se poate scurge de pe vase. Această mașină de spălat vase este proiectată pentru a utiliza agent de clătire lichid. Dozatorul pentru agent de clătire se află pe partea interioară a ușii, adiacent distribuitorului de detergent. Pentru umplerea dozatorului, deschideți capacul și turnați agent de clătire până când indicatorul de nivel devine complet negru. Volumul dozatorului pentru agent de clătire este de aproximativ 140 ml.

Procedați cu atenție pentru a nu supra-umple dozatorul, pentru că acest lucru poate provoca vărsarea agentului de clătire. Ștergeți eventualele pete rezultate în urma vărsării cu o lavetă umedă. Nu uitați să puneți la loc capacul înainte de închiderea ușii. Dacă apa din zona respectivă nu este dură, puteți să nu utilizați agent de clătire, deoarece acesta poate produce o peliculă albă pe vase.

Reglarea dozatorului pentru agent de clătire

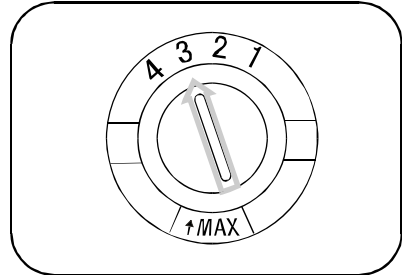

În timpul clătirii finale este eliberată o cantitate măsurată de agent de clătire. Ca și în cazul detergentului, cantitatea necesară de agent de clătire a vaselor depinde de duritatea apei din zona respectivă. O cantitate excesivă de agent de clătire poate genera spumă și opacizarea vaselor sau apariția de dungi pe acestea. Dacă apa din zona în care vă aflați este foarte puțin dură, este posibil să nu aveți nevoie de agent de clătire. Dacă totuși este necesar, agentul de clătire poate fi diluat în părți egale cu apă. Dozatorul pentru agent de clătire are șase sau patru setări. Începeți întotdeauna cu dozatorul pe poziția "2". Dacă petele și uscarea redusă constituie o problemă, creșteți cantitatea de agent de clătire din proces prin demontarea capacului dozatorului și rotirea rozetei în poziția "3". Dacă vasele tot nu se usucă în mod corespunzător sau prezintă pete, treceți rozeta pe următoarea poziție superioară, și tot așa până când nu mai apar pete. În conformitate cu standardul EN50242, în timpul procedurii dozatorul trebuie setat pe nivelul maxim.

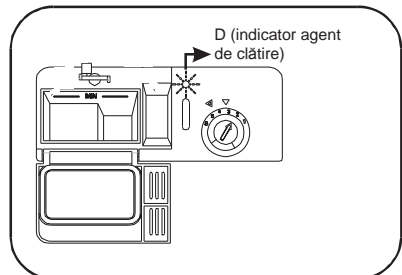

i Dacă pe panoul de comandă nu apare nicio lampă de avertizare pentru agent de clătire, puteți stabili nivelul acestuia cu ajutorul indicatorului optic de nivel "D" situat adiacent capacului. Când rezervorul pentru agent de clătire este plin, întregul indicator va fi negru. Pe măsură ce nivelul scade, dimensiunea punctului negru se reduce. Nu trebuie să permiteți niciodată scăderea nivelului agentului de clătire sub 1/4.

Pe măsură ce nivelul agentului de clătire scade, dimensiunea punctului negru de pe indicatorul de nivel se modifică, așa cum se arată mai jos:

- Plin
- 3/4 plin
- 1/2 plin
- 1/4 plin: trebuie umplut pentru eliminarea petelor
- Gol

Încărcarea suporturilor mașinii de spălat vase

Pentru performanțe optime ale mașinii de spălat vase, aplicați următoarele instrucțiuni: Funcțiile și aspectul suporturilor pentru vase și coșurilor pentru tacâmuri pot varia în funcție de model.

Înainte sau după încărcarea suporturilor mașinii de spălat vase

Eliminați cantitățile mari de resturi de alimente. Nu este necesară clătirea vaselor sub jet de apă. Puneți obiectele în mașina de spălat vase în următorul mod:

1. Articolele precum ceștile, paharele, oalele/crațițele se pun cu fața în jos.
2. Articolele curbate sau cele prevăzute cu degajări, trebuie puse înclinare, astfel încât apa să se poată scurge.
3. Articolele trebuie plasate în siguranță, fără posibilitatea de a se răsturna.
4. Articolele nu trebuie să împiedice rotația brațelor stropitoare în timpul procesului de spălare.

Articolele foarte mici nu trebuie spălate în mașină deoarece pot cădea cu ușurință din suporturi. Pentru a preveni scurgerea apei din suportul superior pe vasele aflate în cel inferior, recomandăm să scoateți mai întâi vasele din suportul inferior și apoi cele din suportul superior.

Încărcarea suportului superior

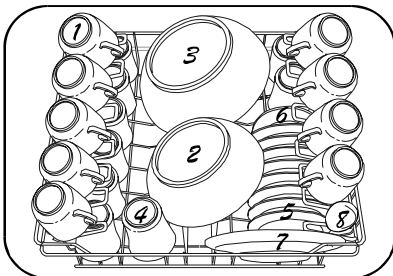

- | | |
|-------------------------------|---------------------------|
| 1. Cești | 5. Farfurioare |
| 2. Castron mic pentru servit | 6. Farfurie |
| 3. Castron mare pentru servit | 7. Farfurie pentru desert |
| 4. Pahare | 8. Polonic pentru sos |

Suportul superior este destinat încărcării cu obiecte mai ușoare și mai delicate, precum pahare, cești de cafea și ceai.

Tot aici pot fi puse farfurioare, platouri, castroane mici și crațițe puțin adânci (dacă nu sunt prea murdare). Poziționați vesela și vasele de gătit astfel încât să nu poată fi deplasate de către apa pulverizată.

Reglarea suportului superior

Dacă este necesar, înălțimea la care se află suportul superior poate fi reglată pentru a obține mai mult spațiu pentru articolele din suportul superior sau inferior. Înălțimea suportului superior poate fi reglată prin introducerea unor rotile cu înălțimi diferite pe șine. Articolele lungi, tacâmurile pentru servit, lingurile pentru servit salată sau cuțitele trebuie puse pe raft astfel încât să nu împiedice rotația brațelor stropitoare. Când nu doriți să utilizați raftul, îl puteți plia sau demonta.

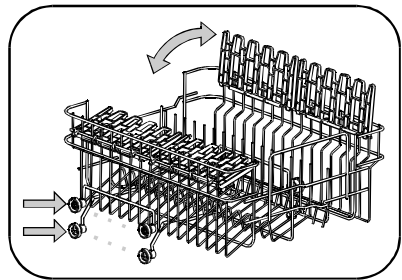

Încărcarea suportului inferior

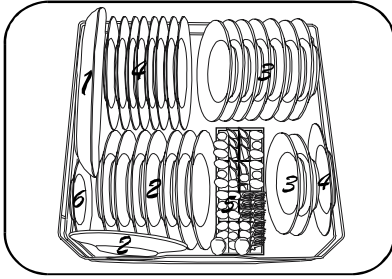

1. Platou oval
2. Farfurii pentru desert
3. Farfurii de supă
4. Farfuriile întinse
5. Tacâmuri
6. Farfurioară

- ⚠ 1. Oalele, castroanele pentru servit, etc. trebuie întotdeauna puse cu fața în jos.
2. Oalele adânci trebuie puse înclinate pentru a permite apei să se scurgă din acestea.

Recomandăm plasarea articolelor mari, care sunt mai dificil de curățat, în suportul inferior: oale, cratițe, capace, farfurii și castroane pentru servit, conform ilustrației. Pentru a preveni blocarea rotației brațului stropitor superior, este preferabil să puneți vasele și capacele pentru servit pe laturile suporturilor.

Coșul pentru tacâmuri

Tacâmurile trebuie puse în coșul pentru tacâmuri, cu mânerul în jos. Dacă suportul este prevăzut cu coșuri laterale, lingurile trebuie introduse pe rând în fantele corespunzătoare. Articolele foarte lungi trebuie puse în poziție orizontală în partea frontală a suportului superior.

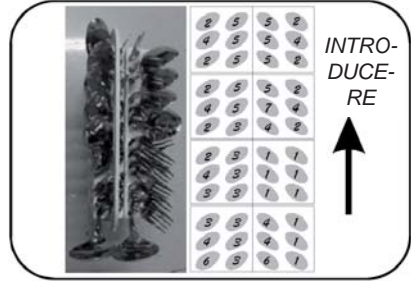

1. Furculițe
2. Linguri de supă
3. Linguri pentru desert
4. Lingurițe
5. Cuțițe
6. Linguri pentru servit
7. Furculiță pentru servit

- ⚠ Atenție! Nu permiteți articolelor să iasă prin partea inferioară.



Articole incompatibile cu mașina de spălat

Nu sunt compatibile

Următoarele articole nu trebuie curățate în mașina de spălat vase:

1. Tacâmurile și articolele din lemn: acestea își vor pierde culoarea și aspectul.
2. Paharele, articolele și vasele ornamentale sensibile, articolele vechi sau rare. Aceste ornamente nu rezistă la spălarea în mașină.
3. Piese din plastic, sensibile la apă fierbinte.
4. Articolele din cupru și cositor.
5. Articolele murdare de scrum, ceară, lubrifiant sau cerneală.
6. Materiale absorbante precum bureți și lavete.

Sunt parțial compatibile

Piese din aluminiu și argint au tendința de decolorare și măture în timpul spălării în mașină. Chiar și anumite tipuri de sticlă pot deveni mate după mai multe cicluri de spălare.

- i** Dacă achiziționați veselă nouă, verificați dacă aceasta este compatibilă spălării în mașină.

Deteriorarea paharelor și altor tipuri de veselă

Cauze posibile:

1. Tipul sticlei sau procesului de fabricație.
2. Compoziția chimică a detergentului.
3. Temperatura apei și durata programului de spălare în mașină.

Remediu sugerat:

1. Folosiți articole din sticlă sau porțelan marcate "pentru mașina de spălat" de producător.
2. Folosiți un detergent slab, descris ca fiind "ușor pentru vase". Dacă este necesar, adresați-vă producătorului de detergent pentru informații suplimentare.
3. Selectați un program cu o temperatură de spălare mai redusă.
4. Pentru prevenirea deteriorării, scoateți articolele din sticlă și tacâmurile din mașina de spălat vase cât mai curând posibil după încheierea programului de spălare.

Întreținerea și curățarea

Sistemul de filtrare

Filtrul previne pătrunderea în pompă a resturilor alimentare sau altor obiecte de dimensiuni mari. Aceste reziduuri pot obtura ocazional filtrele. Sistemul de filtrare constă într-un filtru pentru particule mari, un filtru plat (principal) și un micro-filtru (fin).

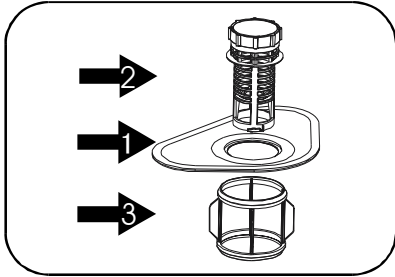

Filtrul principal **1**

Particulele de alimente și murdăria oprite de acest filtru sunt pulverizate cu un jet special de pe brațul stropitor inferior și împinse în evacuare.

Filtrul pentru particule mari **2**

Obiectele mari, precum bucățile de os sau sticlă, care pot obtura evacuarea, sunt oprite în filtrul pentru particule mari. Pentru îndepărtarea unui obiect prins în acest filtru, strângeți ușor clemele din partea superioară a filtrului și trageți-l în sus.

Filtrul fin **3**

Acest filtru reține reziduurile de murdărie și alimente în zona sifonului și previne redepozitarea acestora pe vase în timpul programului de spălare.

i Verificați dacă filtrele sunt obturate după fiecare utilizare a mașinii de spălat vase. Puteți demonta sistemul de filtre prin deșurubarea filtrului pentru particule mari. Îndepărtați resturile de alimente și curățați filtrele sub jet de apă, urmând pașii de mai jos:

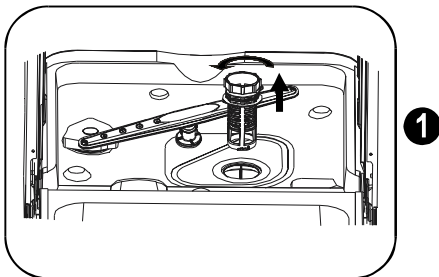

Pasul 1. Rotiți la stânga filtrul pentru particule mari, apoi ridicați-l.

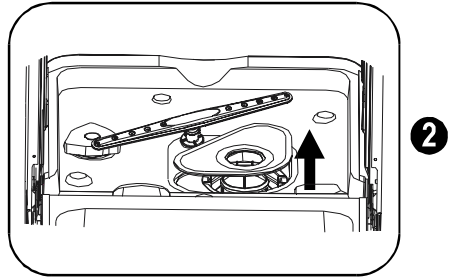

Pasul 2. Ridicați filtrul principal.

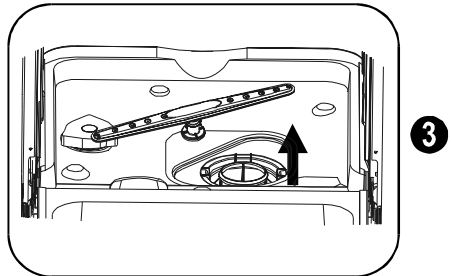

Pasul 3. Ridicați filtrul fin.

Ansamblul de filtrare

Pentru a obține performanțe și rezultate optime, ansamblul filtrant trebuie curățat. Filtrul elimină în mod eficient particulele din apa de spălat, permițând reciclarea acestora în timpul spălării. Din acest motiv, este recomandabil să îndepărtați particulele mai mari de alimente reținute în filtru după fiecare ciclu de spălare, prin clătirea filtrului sub jet de apă. Pentru demontarea ansamblului de filtrare, rotiți la stânga filtrul pentru particule mari, apoi ridicați-l. Întregul ansamblu de filtrare trebuie curățat săptămânal. Pentru curățarea filtrului pentru particule mari și a celui fin, folosiți o perie. Apoi repuneți componentele filtrului în pozițiile aferente și reasamblați sistemul de filtrare (consultați secțiunea denumită "Sistemul de filtrare"). Mașina de spălat vase nu trebuie utilizată niciodată fără filtre. Montarea incorectă a filtrului poate reduce nivelul de performanță a aparatului și deteriora vesela și articolele.

! Nu utilizați niciodată mașina de spălat vase fără filtre montate. Când curățați filtrele, nu le ciocăniți. În caz contrar este posibil ca acestea să se deformeze, reducându-se performanța mașinii de spălat.

Curățarea brațelor stropitoare

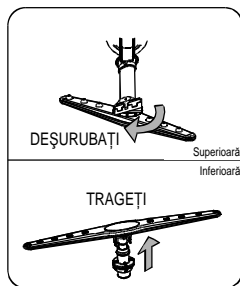

Este necesar să curățați regulat brațele stropitoare, deoarece chimicalele din apa dură obținutează duzele și blochează lagărele brațelor rotative.

Demontați brațul stropitor superior: Pentru demontarea brațului stropitor superior, deșurubați piulița la dreapta, apoi extrageți brațul.

Demontați brațul stropitor inferior: Pentru demontarea brațului stropitor inferior, trageți-l în sus.

Spălați brațele: Spălați brațele în apă caldă cu săpun și folosiți o perie moale pentru curățarea duzelor. După ce le curățați bine, puneți-le la loc.

Întreținerea mașinii de spălat vase

Pentru curățarea panoului de comandă folosiți o lavetă ușor umezită, apoi uscați-l bine. Pentru curățarea exteriorului folosiți o ceară de calitate pentru aparate electrocasnice. Nu utilizați niciodată obiecte dure, bureți abrazivi sau produse chimice puternice, pe nicio parte a mașinii de spălat vase.

Protecția împotriva înghețului

Dacă mașina de spălat vase este lăsată într-un spațiu neîncălzit pe timpul iernii, solicitați unui tehnician de service următoarele:

1. Întreruperea alimentării electrice a mașinii. Scoaterea siguranțelor sau disjunctorului.
2. Oprirea alimentării cu apă și deconectarea conductei de alimentare cu apă de la robinet.
3. Scurgerea apei din conducta de alimentare și din robinet. (Pentru colectarea apei folosiți o cratiță).
4. Reconectarea conductei de alimentare cu apă la robinet.
5. Scoaterea ansamblului de filtrare din sifon și eliminarea apei din acesta cu un burete.

Curățarea ușii

Pentru curățarea profilului din jurul ușii trebuie să utilizați numai lavete moi, călduțe și umede. Pentru a preveni pătrunderea apei în mecanismul de blocare a ușii și în

componentele electrice, nu utilizați niciun tip de spray de curățare. Totodată, nu folosiți niciodată obiecte de curățare abrazive sau bureți abrazivi pe suprafețele exterioare, deoarece vor zgâria finisajul. Există și unele prosoape din hârtie care pot zgâria suprafața sau pot lăsa urme pe acestea.

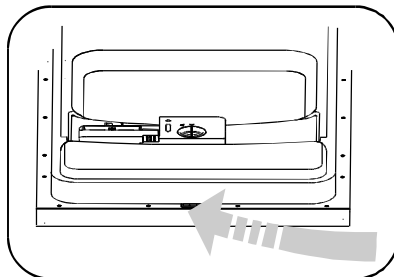

Cum păstrați mașina de spălat vase în stare optimă de funcționare

1. **După fiecare spălare:** După fiecare spălare, întrerupeți alimentarea cu apă a aparatului și lăsați ușa întredeschisă pentru ca umezeala și mirosurile neplăcute să nu rămână în interior.
2. **Scoateți ștecărul:** anterior curățării sau operațiilor de întreținere, scoateți întotdeauna ștecărul din priză. Nu vă supuneți riscurilor.
3. **Fără solvenți sau curățare abrazivă:** pentru curățarea exteriorului și a componentelor din cauciuc, nu utilizați solvenți sau produse de curățare abrazive. Folosiți o lavetă și apă caldă cu săpun. Pentru îndepărtarea petelor sau urmelor de pe suprafața interioară, folosiți o lavetă umezită cu apă și puțin oțet alb sau un produs de curățare special pentru mașini de spălat vase.
4. **Când plecați în concediu:** când plecați în concediu se recomandă să efectuați un ciclu de spălare fără a încărca vase în mașină, apoi scoateți ștecărul din priză, opriți alimentarea cu apă și lăsați ușa aparatului puțin întredeschisă. Astfel, garniturile vor dura mai mult și va fi prevenită apariția mirosurilor neplăcute în interiorul aparatului.
5. **Deplasarea aparatului:** dacă aparatul trebuie deplasat, încercați să-i mențineți poziția verticală. Dacă este absolut necesar, aparatul poate fi lăsat pe spate.
6. **Garniturile:** una dintre cauzele apariției mirosurilor neplăcute în mașina de spălat vase este rămânerea resturilor de alimente în garnituri. Curățarea periodică a acestora, cu un burete umed, va împiedica acest fenomen.

Instrucțiuni de instalare

⚠️ Atenție:
Instalarea țevilor și echipamentelor electrice trebuie efectuată de către profesioniști.

⚠️ Avertisment:
Pericol de electrocutare. Înaintea instalării mașinii de spălat vase, deconectați alimentarea electrică. În caz contrar, rezultatul poate fi decesul sau electrocutarea.

Specificații electrice

Această mașină de spălat vase este proiectată pentru funcționare cu alimentare electrică adecvată individuală de 220-240 V CA, 50 HZ. Folosiți o siguranță corespunzătoare de 12 amperi. Este necesar ca sursa electrică să dispună de siguranță exclusiv pe fir de cupru. Se recomandă utilizarea unei siguranțe de temporizare sau unui disjunctor, precum și asigurarea unui circuit care să deservască exclusiv acest aparat. Priza trebuie să fie în corpul de mobilă adiacent.

Conexiunea electrică

⚠ Anterior utilizării verificați dacă există o împământare corespunzătoare.

După ce v-ați asigurat că valorile de tensiune și frecvență ale curentului din locuință corespund celor specificate pe plăcuța cu datele tehnice și că circuitul electric poate suporta tensiunea maximă înscrisă pe aceasta, introduceți ștecărul într-o priză cu împământare corespunzătoare. Dacă priza electrică la care trebuie conectat aparatul nu corespunde cu ștecărul, folosiți altă priză și nu utilizați adaptoare sau alte asemenea dispozitive, deoarece acestea se pot supraîncălzi și pot provoca arsuri.

Racordarea la apă

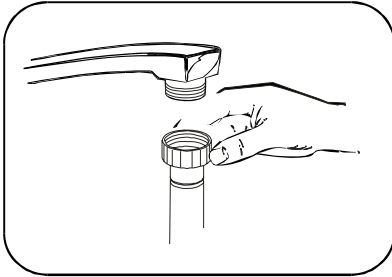

Cuplați furtunul de alimentare cu apă rece la un conector filetat de 19.05 mm și asigurați-vă că este bine strâns. Dacă țevile de apă sunt noi sau nu au fost utilizate o perioadă îndelungată, lăsați apa să curgă pentru a vă asigura că este curată și lipsită de impurități. Dacă nu se adoptă aceste măsuri de precauție, există riscul obturării furtunului de alimentare cu apă și deteriorării aparatului.

Instalarea

Poziționarea aparatului

Puneți aparatul în poziția dorită. Partea din spate a acestuia trebuie să fie în contact cu peretele, iar părțile laterale paralele cu corpurile de mobilă sau peretele adiacent. Mașina de spălat vase este prevăzută cu furtunuri de alimentare cu apă și evacuare, care pot fi poziționate în dreapta sau stânga, pentru facilitarea instalării corespunzătoare.

Reglarea orizontalității aparatului

După poziționarea aparatului, pentru a-i regla înălțimea și orizontalitatea, reglați picioarele acestuia (prin înșurubare sau deșurubare). În orice caz, aparatul nu trebuie să aibă o înclinație de peste 2 grade.

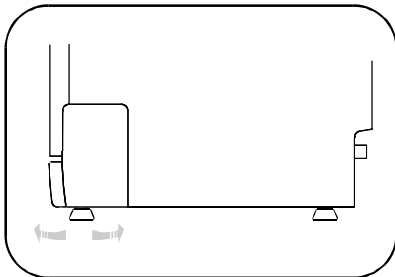

Furtunul de evacuare

Introduceți furtunul de evacuare într-o conductă de evacuare cu un diametru minim de 400 mm sau lăsați-l să curgă în chiuvetă,

fără a-l îndoi sau gătui. Folosiți suportul special din plastic livrat împreună cu aparatul. Capătul liber al furtunului trebuie să se afle la o înălțime cuprinsă între 400 și 1000 mm și nu trebuie scufundat în apă.

i Cum scurgeți excesul de apă din furtun? Dacă chiuveta se află la o înălțime de 1000 mm față de podea, excesul de apă din furtunuri nu poate fi scurs direct în chiuvetă. Va fi necesară scurgerea excesului de apă într-un vas sau un recipient corespunzător, poziționat în exteriorul chiuvetei și la un nivel inferior față de aceasta.

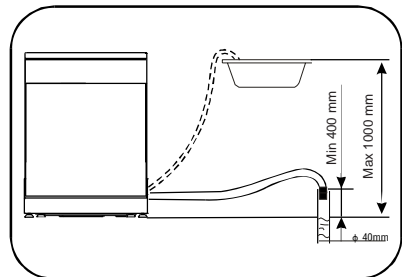

⚠ Pentru a evita reținerea unei cantități de apă în furtunul de alimentare, închideți robinetul de apă după utilizare. (Pentru modelele: fără furtun de siguranță pentru alimentarea cu apă).

Înainte de apelarea centrului de service

Ce trebuie să faceți dacă...

Problemă	Posibile cauze	Soluții posibile
Aspect mățuit al articolelor din sticlă	Combinatie de apă prea puțin dură și o cantitate prea mare de detergent	Dacă apa nu este dură, folosiți mai puțin detergent și selectați un ciclu mai scurt de spălare și curățare a articolelor din sticlă.
Pe suprafețele interioare se formează o peliculă galbenă sau maronie.	Pete de ceai sau cafea	Dacă utilizați o soluție cu 1/2 ceașcă de înălbitor și 3 cești de apă caldă, petele pot fi îndepărtate manual.
	Depunerile de fier din apă pot produce o peliculă care acoperă întreaga suprafață	Trebuie să vă adresați unei firme care se ocupă cu produse pentru dedurizarea apei și să comandați un filtru special.
Pe suprafața interioară apare o peliculă albă	Minerale din apa dură	Pentru curățarea interiorului folosiți un burete umed și detergent pentru mașina de spălat vase. Purtați mănuși de protecție. Nu utilizați niciun alt produs de curățare cu excepția detergentului pentru mașina de spălat vase deoarece există riscul producerii de spumă.
Capacul distribuitorului de detergent nu se închide	Rozeta nu se află în poziția oprit	Rotiți rozeta în poziția OPRIT și culisați zăvorul ușii la stânga.
Reziduuri de detergent în spațiile distribuitorului	Vasele blochează spațiile pentru detergent	Rearanjați corespunzător vasele.
Abur	Fenomen normal	În timpul procesului de uscare și scurgere a apei, din spațiul de sub ușă iese puțin abur.
Pe vase sunt urme negre sau gri	Articolele din aluminiu s-au frecat de vase	Pentru eliminarea acestor urme folosiți un produs de curățare ușor abraziv.
În partea inferioară a tamburului a rămas apă	Acest lucru este normal	O cantitate redusă de apă curată în jurul evacuării din partea de jos spate a tamburului menține lubrifiată garnitura pentru apă.
Mașina de spălat vase pierde apă	Dozatorul a fost supra-umplut sau s-a vărsat agent de clătire	Procedați cu atenție pentru a nu supra-umple dozatorul pentru agent de clătire. Agentul de clătire vărsat poate produce spumare excesivă și vărsare. Ștergeți eventualele pete rezultate în urma vărsării cu o lavetă umedă.
	Mașina de spălat vase nu este orizontală	Asigurați-vă că mașina este orizontală.

Coduri de eroare

Coduri	Semnificații	Posibile cauze
Indicatorul luminos pentru încheiere se aprinde intermitent în secvență rapidă	Interval de alimentare cu apă mai lung.	Robinetul nu este deschis.
Indicatorul luminos start/anulare se aprinde intermitent în secvență rapidă	Interval de evacuare a apei mai lung.	Poziția în care a fost instalată conducta de evacuare este prea înaltă.
Indicatorul luminos pentru pornire se aprinde intermitent în secvență rapidă	Supra-umplere.	Prea multă apă încărcată.

Informații tehnice

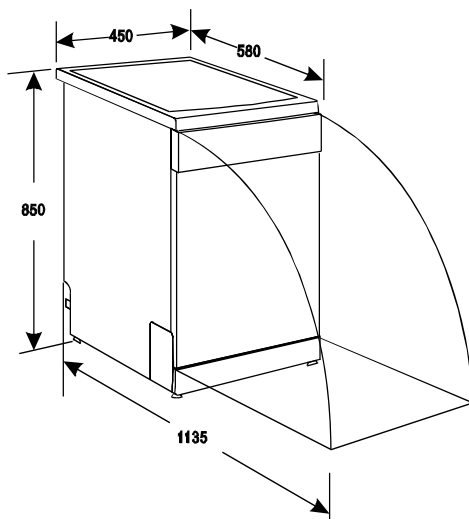

Înălțime:	850 mm
Lățime:	450 mm
Lungime:	580 mm
Tensiune nominală în sarcină:	vezi eticheta cu datele tehnice
Presiune apă:	0,04-1,0 MPa
Sursa de tensiune:	vezi eticheta cu datele tehnice
Capacitate:	9 seturi

