

B99313-5

Használati útmutató

**Beépíthető
elektromos sütő**

Köszönjük, hogy egyik kiváló minőségű termékünket választotta!
A készülék optimális és hosszú távú teljesítményének biztosítása érdekében, kérjük, olvassa át alaposan a jelen használati útmutatót. Ezzel biztosítható, hogy az összes folyamatot tökéletesen és a leghatékonyabb módon vezérelje.

Javasoljuk, tartsa biztonságos helyen ezt az útmutatót, hogy bármikor fellapozhassa, amikor szüksége van rá. Végül kérjük, az útmutatót adja át a készülék esetleges jövőbeli tulajdonosának.
Kívánjuk, sok örömet leljen új készülékében!

Tartalomjegyzék

Használati útmutató	3	Nyárs	19
Biztonsági tudnivalók	3	Automatikus programok	22
A készülék leírása	5	Opciók	24
Teljes nézet	5	Óra-funkciók	32
Elektronikus vezérlés	6	Kiegészítő funkciók	37
A sütő kialakítása	8	Tisztítás és gondozás	39
A sütő tartozékai	9	A készülék külseje	39
Az első használat előtt	10	Sütőtér	39
Nyelv beállítása	10	Tartozék	39
Szagszűrő aktiválása IGEN/NEM	10	Zsírzsűrő	39
Óra beállítása	11	Kihúzható sütőlap	39
Az első tisztítás	11	A kihúzható sütőlap tisztítása	41
A sütő használata	12	Sütővilágítás	41
Menükezelés áttekintése	12	Sütőfedél	42
A sütőfunkciók alkalmazása	14	A sütő ajtaja	43
A sütő be- és kikapcsolása	15	A sütő üvegajtaja	45
A rostély, a lap és a zsírserpenyő betétele	17	Mit tegyünk, ha ...?	48
Szinkron-kihúzó	18	Ártalmatlanítás	49
A zsírzsűrő betétele / kivétele	19	Szerviz	50

A felhasználói kézikönyvben az alábbi szimbólumokat használjuk:

 Fontos információk, amelyek személyes biztonságát szolgálják, illetve információk arra vonatkozóan, hogyan előzheti meg a készülék károsodását.

 Általános információk és tanácsok

 Környezetvédelmi információk

Használati útmutató



Biztonsági tudnivalók

Villamos biztonság

- A készüléket csak egy **arra feljogosított szakember** csatlakoztathatja.
- Ha bármilyen hibát vagy sérülést észlel a készüléken: csavarja ki a biztosítékot ill. kapcsolja le a kismegszakítót.
- **A készüléket csak szakember javíthatja!** A szakszerűtlen javítás komoly veszélyt rejlhet. Amennyiben a készüléket javítani kell, forduljon vevőszolgálatunkhoz vagy egy szaküzlethez.

Biztonság a gyermekek számára

- Ha a készülék üzemel, akkor soha ne engedje felügyelet nélkül a kisgyerekeket a készülék közelébe.
- Ez a készülék gyermekzárral van felszerelve.

Biztonság használat közben

- Csökkent fizikai, érzékelési vagy értelmi képességű, illetve megfelelő tapasztalatok és ismeretek híján lévő személyek (beleértve a gyermekeket is) nem használhatják a készüléket, hacsak a biztonságukért felelős személy nem biztosít számukra felügyeletet és útmutatást a készülék használatára vonatkozóan.
- A készülék csak háztartásban történő főzésre, sütésre használható.
- Legyen óvatos, amikor a készülék közelében villamos készülékeket csatlakoztat. A csatlakozó vezetékek **nem** szorulhatnak be a forró sütőajtó alá.
- **Figyelem! Égésveszély!** Üzem közben a sütő belseje felforrósodik.
- Ha alkoholtartalmú hozzávalókat is betesz a sütőbe, gyúlékony alkohol-levegő keverék keletkezhet. Ilyen esetben óvatosan nyissa ki az ajtót. Eközben ne használjon tüzet, nyílt lángot vagy parazsot.



Akrilamiddal kapcsolatos tudnivalók

A legújabb tudományos ismeretek alapján az élelmiszerek intenzív barnulása, különösen keményítőt tartalmazó termékek esetében az akrilamid által egészségügyi kockázatot hordoz. Ezért azt ajánljuk, hogy alacsony hőfokon süssön, és az ételeket ne pirítsa túl.

Így előzheti meg a készülék sérülését

- Ne bélelje ki a sütőt alufóliával, és ne tegyen fazekat vagy hasonlót az aljára, mert az így létrejövő hőtorlódás károsíthatja a sütő zománcát.
- A sütőlapról lecsepegtető gyümölcslevek foltot hagynak, amelyet már nem lehet eltávolítani. A nagyon nedves süteményekhez használjon mély lapot.
- Ne terhelje a nyitott sütőajtót.
- Soha ne öntsön vizet közvetlenül a forró sütőbe. Ez működési károsíthatja a zománcréteget és elszíneződést okozhat.

- Ha nagy erő éri – mindenekelőtt az üvegtábla peremén – az üveg eltörhet.
- Ne tároljon éghető tárgyakat a sütőben. A sütő bekapcsolásakor meggyulladhatnak.
- Ne tároljon nedves élelmiszert a sütőben. Kárt okozhat a zománcban.
- A hűtőventilátor kikapcsolása után ne tároljon fedetlen ételt a sütőben. A sütőtérben vagy az ajtó üvegén pára csapódhat le, amely a bútorra is rákerülhet.



A zománcbevonattal kapcsolatos tudnivalók

A sütő zománcbevonatának elszíneződése a használat során nem befolyásolja a készülék hagyományos, ill. szerződésben foglaltak szerinti alkalmazhatóságát. Így a garanciateljesítési jog szempontjából nem minősül hiányosságnak.

A készülék leírása

Teljes nézet

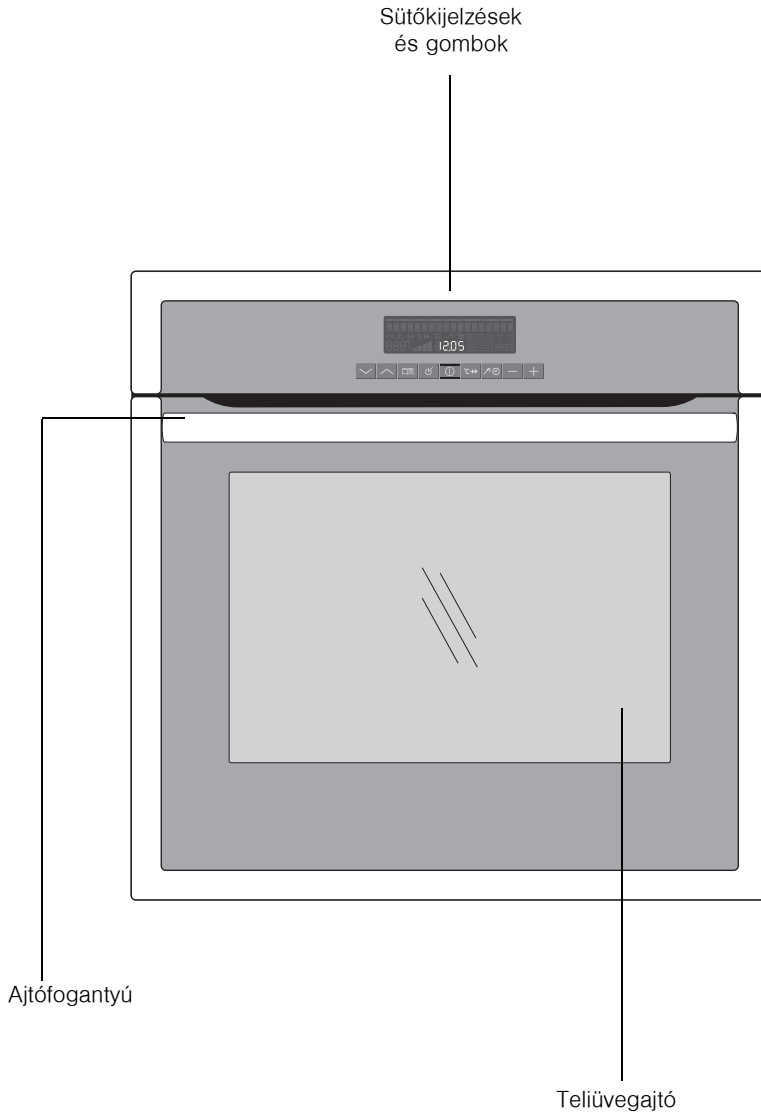

Elektronikus vezérlés

Kijelzések

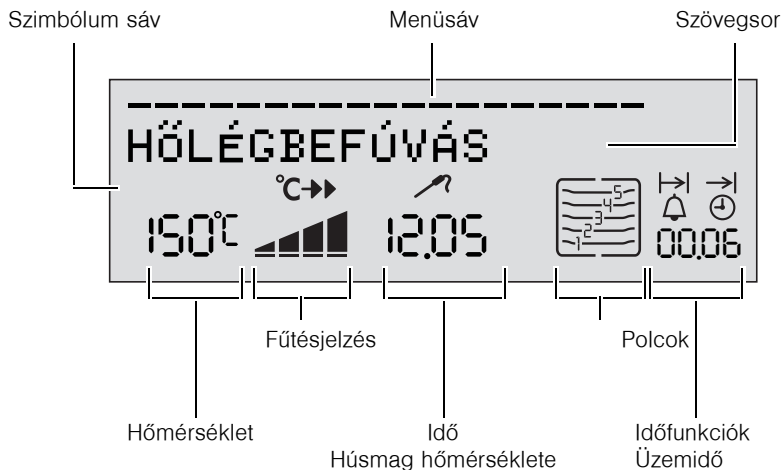

Menüsáv

A menüsávban egy menün belül egy villogó oszlop a mindenkori pozíciót jelzi a menün belül .

Ha a kijelzőben már nem látszik a menüsáv, a sütő elkezdett melegedni ill. a beállított idő elindul.









Amennyiben a menüsávban csak minden második oszlop világít, a szagszűrő működik.

Eszköztár

Szimbólum	Funkció
	GYORS FELMELEGÍTÉS A GYORS FELMELEGÍTÉS üzemel.
	HÚSHŐMÉRŐ A HÚSHŐMÉRŐ be van dugva.

Gombok



Gomb	Funkció
	Sütőfunkciók kiválasztása.
	A menüben lefelé és felfelé.
	Nyissa meg a menüopciókat. Zárja be a menüopciókat (hosszú gombnyomás).
	Jóváhagyás, váltás az almenübe.
	Készülék be vagy kikapcsolása
	GYORS FELMELEGÍTÉS be ill. kikapcsolása.
	Választás a sütőfunkciók, időfunkciók és HÚSHŐMÉRŐKÖZÖTT.
	Állítsa be az értékeket (pl. hőmérséklet, idő, súly vagy sütési fok).
	

A sütő kialakítása

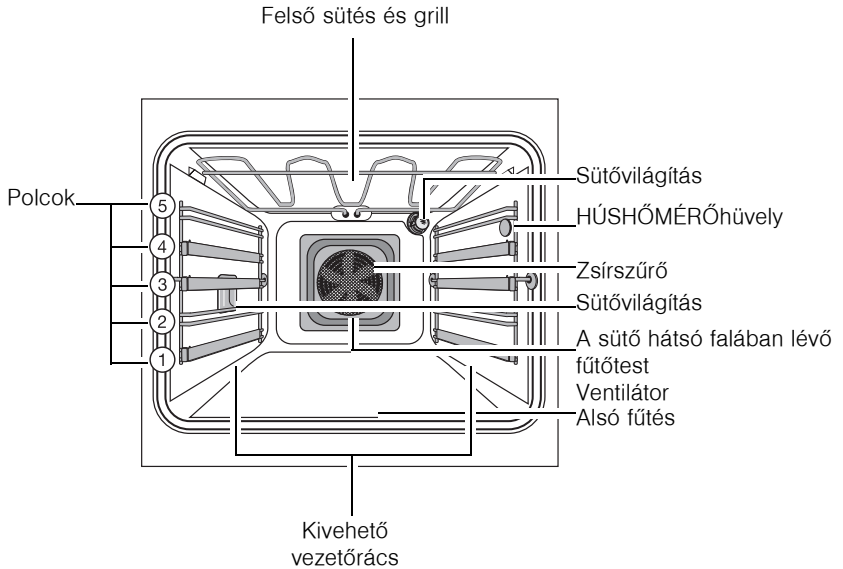

Ajtó belső oldala

A sütőajtó belsején található a sütő polcmagasságának számozása.

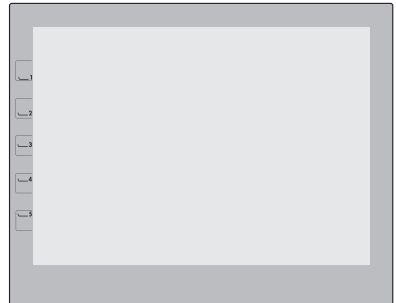

A sütő tartozékai

Rostély

Edényekhez, sütőformákhoz, sültekekhez és grillezett ételekhez.

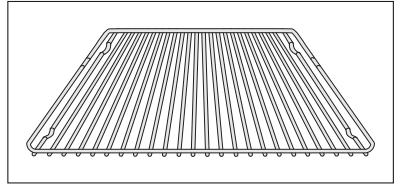

Sütőlap

Kalácsokhoz és pogácsákhoz ajánljuk.

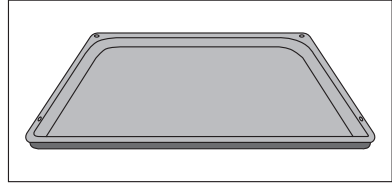

Zsírserpenyő

Sütéshez illetve zsír felfogásához ajánljuk.

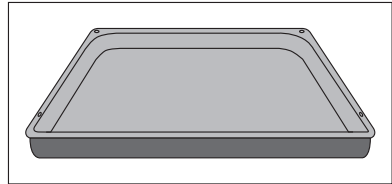

Nyárs

Húsdarabok átsülésének pontos meghatározásához ajánljuk.

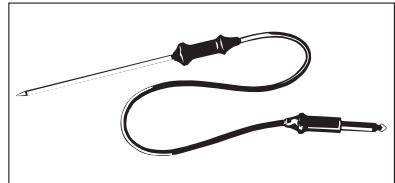

Szinkron-kihúzó

Tartó klipszek összekötő kengyellel.

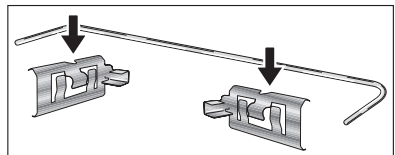

Az első használat előtt

Nyelv beállítása

1. Az elektromos csatlakoztatás után a kijelzőben SPRACHE EINSTELLEN - LANGUAGE MENU jelenik meg.



2. A ill. iránygombokkal válassza ki a kívánt nyelvet.



3. A OK gombbal hagyja jóvá a kiválasztott nyelvet.
Innentől a kijelzőben a szövegek a beállított nyelven jelennek meg.



Szagszűrő aktiválása IGEN/NEM

1. SZŰRŐ MENÜ világít.
2. A ill. iránygombokkal válassza ki a kívánt beállítást.
3. Nyomja meg a OK gombot.
A kijelzőn néhány másodpercre a ELMENTVE jelenik meg.



A szűrő katalitikus hatása messzemenően meggátolja a rossz szagok terjedését.

Ha aktiválta a szagszűrőt, az önműködően bekapcsol, ha elindít egy sütési-/párolási folyamatot.

Amennyiben a sütés befejeződik, a funkció kikapcsol.

Óra beállítása

i A pontos időt csak akkor kell beállítani, ha a készülék hosszabb ideig nem volt áram alatt.

1. ÓRA BEÁLLÍTÁSA világít.
Az időpont kijelzőben a 12.00 áll.
2. A **+** ill. **-** gombbal állítsa be a pontos időt.



3. Az KIVÁLASZTÁS **^@** gombbal hagyja jóvá
A készülék most már üzemkész.



i Amennyiben ezen alapbeállítások valamelyikét későbbi időpontban szeretné módosítani, nézzen utána a ALAPBEÁLLÍTÁSOK fejezetben.

Az első tisztítás

A sütőt az első használat előtt meg kell tisztítani.



Figyelem! A tisztításhoz ne használjon éles tárgyakat és súroló tisztítószeret! Megsérülhet a felület.



Fém előlaphoz a kereskedelmi forgalomban kapható ápolószeret használjon.

1. Nyissa ki a sütő ajtaját.
A sütő világítása be van kapcsolva.
2. Vegye ki, majd meleg mosogatószeres vízzel tisztítsa meg az összes tartozékot és a vezetőrácst.
3. A sütőt szintén meleg mosogatószeres vízzel mossa ki, majd törölje szárazra.
4. A készülék előlapját nedves kendővel törölje át.

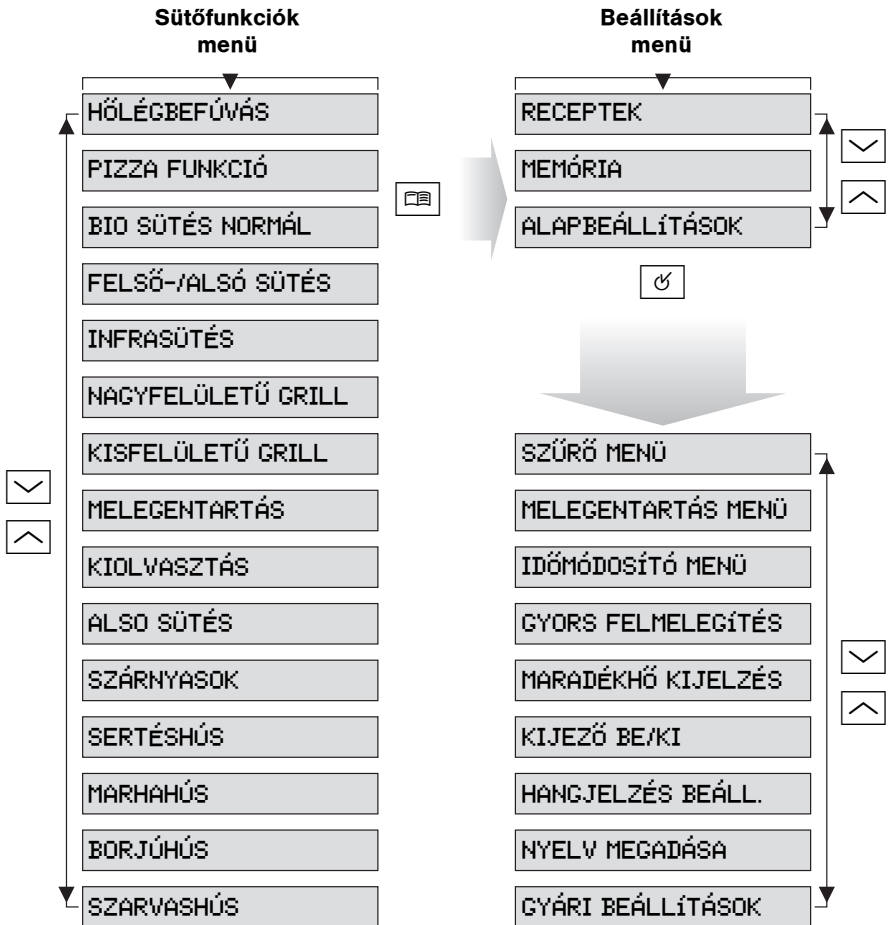

A sütő használata

Menükezelés áttekintése



A kijelző minden lépés után csak értelmes beállítási lehetőséget kínál fel az aktuális funkcióhoz.

A sütőfunkciók menü.

- Bekapcsolás után a sütőfunkciók menübe kerül.
- A  ill.  iránygombokkal válassza ki a kívánt sütőfunkciót. Menüsávban a mindenkori pozíciót mutatja a menüben.



Egy sütőfunkció beállításának példája

1. A BE/KI  kapcsolóval kapcsolja be a készüléket.

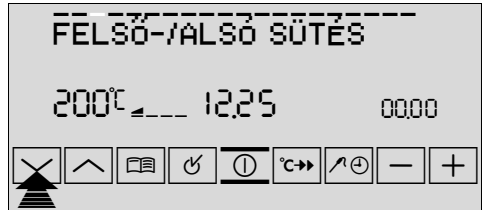

2. A  ill.  iránygombokkal válassza ki a sütőfunkciót. A hőmérséklet-kijelzőn megjelenik a javasolt hőmérséklet. A sütő elkezdi fűteni.





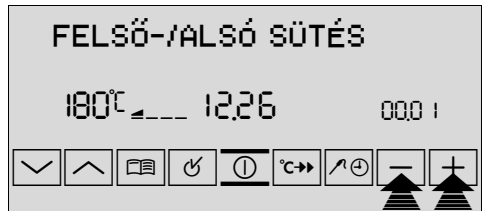

3. A  ill.  gombbal a hőmérséklet növelhető ill. csökkenthető.





A beállított hőmérséklet elérésekor megszólal egy jelzőhang.

Az opciók menü

- A OPCÍÓK  gombbal nyissa meg a opciók menüt.
- A  ill.  iránygombokkal válassza ki a kívánt opciót. Menüsávban a mindenkori pozíciót mutatja a menüben.
- A OK  gombbal váltson a kiválasztott opció menüjébe.

Az almenük

- A  ill.  iránygombokkal válassza ki a kívánt beállításokat **vagy** a OK  gombbal lépjen további almenükbe.



Minden menü végén megtalálható a VISSZA menüpont. Ezzel jut el a főlerendelt menübe.

A beállítási folyamatot a OPCÍÓK  gomb hosszú lenyomásával megszakíthatja. Utána ismét a sütőfunkciók menübe kerül.

A sütőfunkciók alkalmazása

Az alábbi sütőfunkciók közül választhat:

Sütőfunkciók	alkalmazás
HŐLÉGBEFŰVÁS	Tészták legfeljebb három szinten történő sütéséhez ajánljuk. A sütő hőmérsékletét az alsó ill. felső fűtés hőmérsékleténél 20-40 °C-kal alacsonyabbra állítsa.
PIZZA FUNKCIÓ	Ezzel a funkcióval egy szinten süthet kalácsokat és olyan süteményeket, amelyeknek jobban meg kell barnulniuk és fontos, hogy ropogós legyen az aljuk. A sütő hőmérsékletét az alsó ill. felső fűtés hőmérsékleténél 20-40°C-kal alacsonyabbra állítsa.
BIO SÜTÉS	Különösen puha és szaftos sütek készítéséhez ajánljuk.
FELSŐ-/ ALSÓ SÜTÉS	Tészták és húsok egy szinten történő sütéséhez ajánljuk.
INFRASÜTÉS	Akkor használja, ha nagyobb húsdarabokat vagy szárnyasokat egy szinten akar sütni Ez a funkció a csőben sütésre és a hirtelen átsütésre is alkalmas.
NAGYFELÜLETŰ GRILL	Lapos élelmiszerek vagy pirítós nagyobb mennyiségben történő grillezéséhez ajánljuk.
KISFELÜLETŰ GRILL	Lapos ételek grillezéséhez amelyeket a rostély közepén rendeznek el , valamint pirítós készítéséhez.
MELEGENTARTÁS	Ételek melegen tartására.
KIOLVASZTÁS	Például fagyaszott torta, vaj, kenyér, gyümölcs vagy más fa-gyaszott ételkészlet kiolvasztásához.
ALSO SÜTÉS	Ropogós aljú sütemények utánsütésére.

Húsprogram

Húsprogramok súly megadásával	alkalmazás	Súlytartomány
SZÁRNYASOK	Csirke, kacsa, liba	0,9 - 4,7 kg
SERTÉSHÚS	Sertéssült, füstölt sertéslapocka	1,0 - 3,0 kg
MARHAHÚS	Marhasült, ecetes marhasült	1,0 - 3,0 kg
BORJÚHÚS	Borjúsült	1,0 - 3,0 kg
SZARVASHÚS	Szarvas, őz, nyúl	1,0 - 3,0 kg

vagy



Húsprogramok bedugott húsnyarssal	Sütési fokozat	Utalás
MARHASÜLT	ANGOLOS	-
	KÖZEPES	
	ÁTSÜTVE	
SK.MARHA	ANGOLOS	Skandináv marhaszelet (enyhén barnítva)
	KÖZEPES	
	ÁTSÜTVE	
SERTÉSHÚS	-	-
BORJÚHÚS	-	-
BÁRÁNYHÚS	-	-
SZARVASHÚS	-	-
PULYKAHÚS	-	-

Alkalmazások, táblázatok, tippek és receptek.

A különböző sütőfunkciókhoz, programokhoz és automata receptekhez melléket brosrában talál praktikus utalásokat.



A sütő be- és kikapcsolása

Sütőfunkció kiválasztása

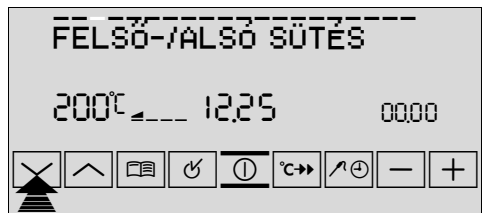
1. A BE/KI  gombbal kapcsolja be a készüléket.
2. A  ill.  iránygombokkal válassza ki a kívánt sütőfunkciót. A hőmérséklet-kijelzőn megjelenik a javasolt hőmérséklet. A sütő elkezdi fűteni.



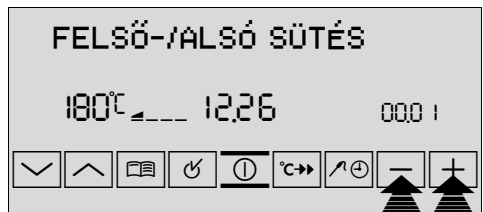

A sütő hőmérsékletének módosítása

A  ill.  gombbal a hőmérséklet növelhető ill. csökkenthető.



A beállított hőmérséklet elérésekor megszólal egy jelzőhang.

Sütőfunkció kikapcsolása

Nyomja meg a  vagy  iránygombokat annyiszor, amíg a SÜTŐFUNKCIÓK meg nem jelenik a kijelzőn.

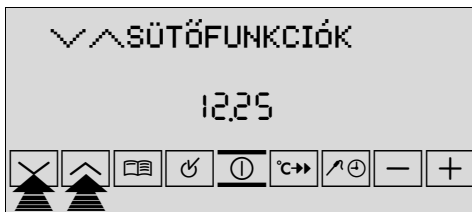

A készülék teljes kikapcsolása

A BE/KI  gombbal kapcsolja ki a sütőt.



Hűtőventilátor

A készülék felületének hűvösen tartása érdekében automatikusan bekapcsol egy ventilátor. Miután kikapcsolt a sütő, a hűtőventilátor még tovább működik, hogy lehűtse a készüléket, majd magától kikapcsol.

Fűtésjelzés

Felfűtés jelzése

A sütési funkció **bekapcsolása** után négy egymást követően kigyulladó oszlop jelzi, hol tart a sütő felfűtése.

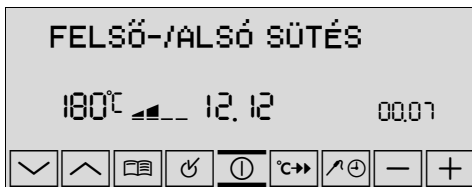

Gyors fűtés jelzése

A GYORS FELMELEGÍTÉS funkció bekapcsolása után az egymás után felvillanó oszlopok jelzik, hogy a GYORS FELMELEGÍTÉS üzemel.

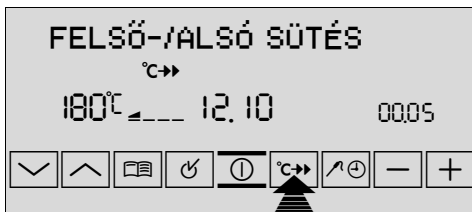

Maradék hő kijelzése

A sütő **kikapcsolása** után a sütőben lévő maradékhő látható a kijelzőn.



Hőmérséklet lekérdezése

Nyomja meg egyszerre a **+** és **-** gombot.

A pillanatnyi sütőhőmérséklet kerül kijelzésre.

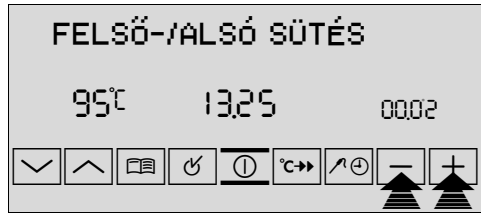

A rostély, a lap és a zsírserpenyő betétele

A sütőlap és a zsírserpenyő betétele:

Tegye a sütőlapot illetve a zsírserpenyőt a kívánt polc teleszkópos sínére, hogy a két furat belekapaszkodjon a teleszkópos sín elülső tartószegeibe.

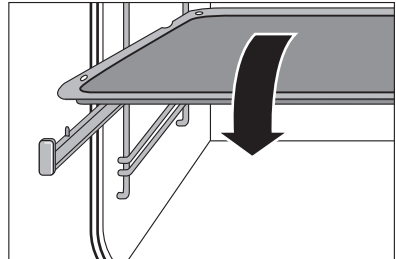

Rostély betétele:

Úgy tegye be a rostélyt, hogy mindkét lába lefelé nézzen.

Tolja a rostélyt a kiválasztott polc teleszkópos sínére.

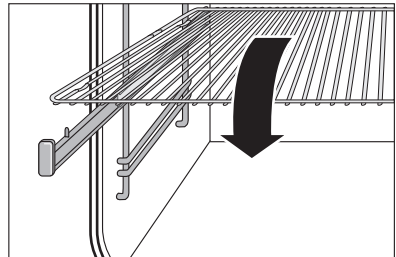

A rostély peremén körbefutó, magasított keret további védelmet nyújt az edény lecsúszása ellen.

A rostély és a lemez betétele egyszerűen:

helyezze a rostélyt a zsírserpenyőre. Tegye a sütőlapot illetve a zsírserpenyőt a kívánt polc **teleszkópos sínére**, hogy a zsírserpenyő két furata belekapaszkodjon a teleszkópos sín elülső tartószegéibe.

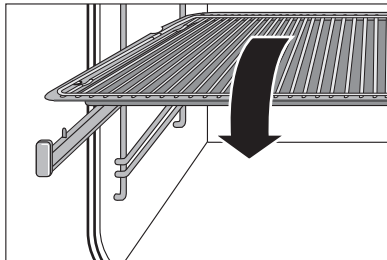

Ha a sín nem egyformán van kihúzva, könnyebben beteheti a betolandó darabot, ha hátul ráteszi a sínre, ütközési betolja, és elől belesüllyeszti a tartószegbe.

Szinkron-kihúzó



A kihúzható sütőlap könnyebb kihúzása érdekében az egyes teleszkópsínek egy kengyellel összeköthetők.

Szinkron-kihúzó behelyezése



A tartó klipszek beszerelésekor ügyeljen arra, hogy az összekötő kengyelt tartó szögvasak **hátrafelé** mutassanak! A bal és jobb oldali tartóklipsz beszereléséhez úgy helyezze a megfelelő teleszkópsínekre, hogy a felső bemetszés a **hátsó** tartócsapokba akadjon be. A tartó klipszeket erősen kattanásig nyomja be.

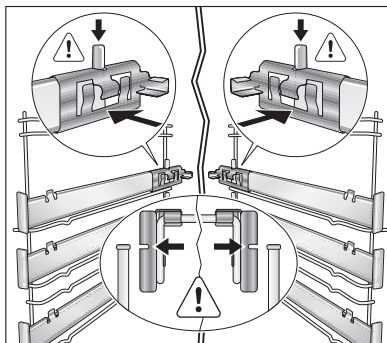

Az összekötő kengyelt helyezze be a bal és jobb oldali teleszkópsínek hátsó szögvasaiba **(1.)**.

Az összekötő kengyelt felfelé forgatással nyomja be egyszerre a két tartó klipsz reteszébe **(2.)**.

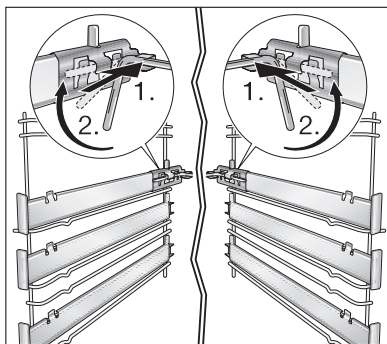

A teleszkópsínek most egyszerre kihúzhatók.

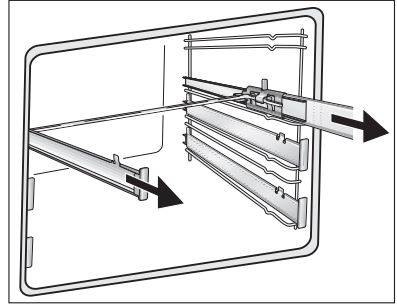

Szinkron-kihúzó eltávolítása

Kiszerezéskor fordított sorrendben járjon el.

A zsírszűrő betétele / kivétele

A zsírszűrőt csak sütéshez használja, hogy a hátsó falon lévő fűtőtestet megvédje a fröccsenő zsirtól.

A zsírszűrő betétele

Fogja meg a zsírszűrő fogantyúját és mindkét tartót helyezze be felülről lefelé a sütő hátsó falán lévő nyílásba (a ventilátornyílásba).

A zsírszűrő kivétele

Fogja meg a zsírszűrő fogantyúját és felfelé húzva akassza ki.

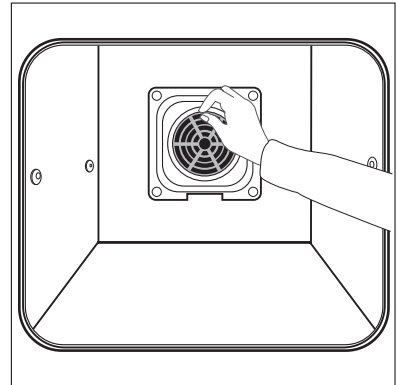

Nyárs



Bedugott húsnyárssal a SÜTŐFUNKCIÓK menü egy sor alkalmas sütőfunkciót, valamint kiegészítő programokat ajánl fel a húsnyárshoz.



Figyelem: Csak az eredeti nyársat használja! Cseré esetén csak eredeti gyári alkatrészt használjon!

A húsnyárs behelyezése

1. A BE/KI  kapcsolóval kapcsolja be a készüléket.

2. A nyárs hegyét lehetőleg teljesen dugja bele az ételbe, úgy hogy a hegye az étel közepén legyen.
3. A húsnyárs dugóját ütközésig dugja be a sütő oldalfalán lévő aljzatba.

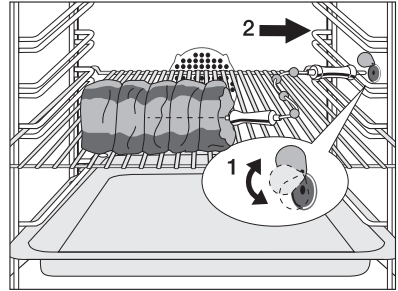

Húsnyárs maghőmérsékletének beállítása

Arra szolgál, hogy a sütő fokra pontosan akkor kapcsoljon ki, ha a hús belsejének hőmérséklete eléri az Ön által beállított értéket.



Két hőmérsékleti adatot kell figyelembe venni:

- A sütő hőmérséklete Lásd sütési táblázat
- A hús belsejének hőmérséklete: Lásd Nyárs – táblázat

1. A húsnyársat az előzőekben leírtaknak megfelelően helyezze be.

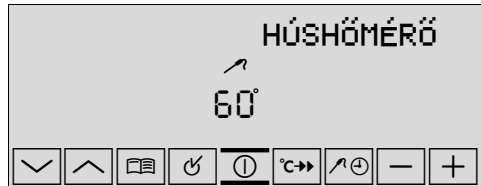
A szövegsorban a HÚSHŐMÉRŐ jelenik meg, és a  jel világít.





2. A  vagy a  gombbal 5 másodpercen belül állítsa be a kívánt belső hőmérsékletet.



A kijelzőn megjelenik az aktuális belső hőmérséklet.



Amennyiben már a SÜTŐFUNKCIÓK kijelzés látható a szövegsorban a kívánt hőmérséklet beállítása előtt, nyomja addig a KIVÁLASZTÁS  gombot, míg a  jel el nem kezd villogni, és utána hajtsa végre a beállítást.



A sütő csak 30°C fölött jelzi ki a hús belsejének hőmérsékletét.

3. Állítsa be a sütőfunkciót és adott esetben sütőhőmérsékletet.



Az étel mennyiségétől, a beállított sütőhőmérséklettől (min. 120°C) valamint a működés elindításának időpontjától függően a készülék kiszámolja az előre látható befejezési időt. Ez a folyamat kb. 30 percig tarthat, és a sütési folyamat alatt a kijelzőn aktualizálásra kerül. A rendszerhez az szükséges, hogy a nyárs a sütési folyamat elején az ételbe és a csatlakozóba is be legyen dugva, és azt sütés közben ne távolítsa el.

A számítási folyamat alatt a pontos idő és húshőmérséklet kijelzőjében egy "villogó négyzet" látható.

Amint a hús belső hőmérséklete elérte a beállított értéket, megszólal egy hangjelzés, és a sütő kikapcsol.

4. A jelzés kikapcsolásához nyomja meg bármelyik gombot.

A hús belső hőmérsékletének utólagos módosítása:

Nyomja meg többször a KIVÁLASZTÁS  gombot, amíg a HÚSHŐMÉRŐ funkció villogni nem kezd, és a kijelzőn meg nem jelenik a beállított belső hőmérséklet.

Ezután a hőmérsékletet változtassa meg a  ill.  gomb segítségével.

Húsnyárs eltávolítása



Figyelem: A nyárs forró! A dugó és a nyárshegy kihúzásakor égésveszély áll fenn!

1. Húzza ki a nyárs dugóját az aljzatból, és vegye ki az ételt a sütőből.
2. Kapcsolja ki a készüléket.



Utalásokat a **húsnyársas húsprogramokhoz** az automatikus programkefezetben talál.

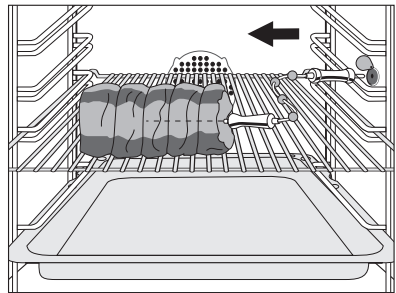



Automatikus programok

A kenyérsütő és sütőfunkció egyéni beállításán kívül lehetősége van különböző automatikus programok használatára:



1. Húsprogram súly betáplálással (SÜTŐFUNKCIÓK menü)
2. Húsprogram húsnýárrsal (SÜTŐFUNKCIÓK menü)
3. Automatikus receptek (menü opciók)

Húsprogramok súlymegadásával

A húsprogramok mindenfajta húshoz optimális beállításokat kínálnak. A sütési idő a hús súlyának megadásával automatikusan meghatározásra kerül.

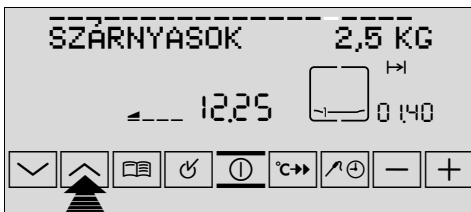
1. A  ill.  iránygombokkal válassza ki a kívánt húsprogramot. A szövegsorban a súlybetáplálás villog.



2. Amíg a súlybetáplálás villog a  ill.  gombbal állítsa be a sütni kívánt hús súlyát.

A beállítás 0,1kg-os lépésenként, (SZÁRNYASOK esetén pedig 0,2kg-os lépésenként) történik.

A húsprogram elindul.

A program időtartama az időkijelzőn látható. Az idő visszafelé jár le. Így a program közben hátralévő idő kerül kijelzésre.

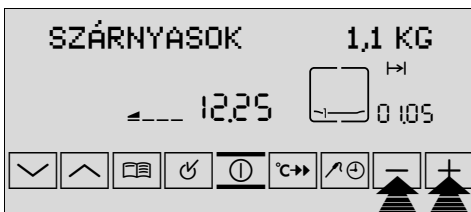

Amennyiben kb. 5 másodpercen belül nem módosítja a betáplált súlyt, a húsprogram automatikusan elindul.

Az első két percen belül a súlybetáplálás még módosítható. Ehhez nyomja meg a KIVÁLASZTÁS  gombot.

A súlybetáplálás villog és módosítható.

3. A SZÁRNYASOK húsprogramnál fordítsa meg a sütnivalót amennyiben hangjelzést hall és a szövegsorban a következő utalás áll FORGÓNYÁRS.
- A húsprogram lejártával megszólal egy jelzőhang.

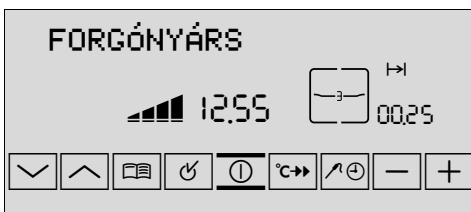

Húsprogramok húsnyarssal.



Bedugott húsnyarssal a SÜTŐFUNKCIÓK menü kiegészítő húsprogramokat ajánl fel a húsnyarshoz.

Ezek a programok mindenfajta húshoz optimális beállításokat kínálnak.



Figyelem: Csak az eredeti nyársat használja! Csere esetén csak eredeti gyári alkatrészt használjon!

1. A BE/KI kapcsolóval kapcsolja be a készüléket.
2. A húsnyarás behelyezése

A szövegsorban a HÚSHŐMÉRŐ jelenik meg és a jel villog.

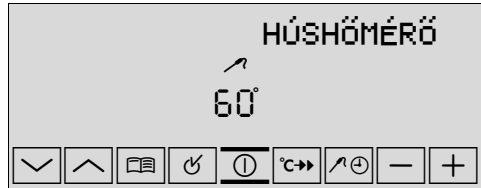

3. A ill. iránygombokkal válasza ki a kívánt HÚSHŐMÉRŐ-programot.

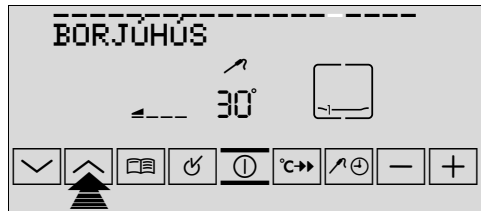

Amint a hús maghőmérséklete elérte a beállított értéket, megszólal egy hangjelzés, és az elért hőmérséklet kijelzése villog.

4. A jelzés kikapcsolásához nyomja meg bármelyik gombot.
5. Húsnyarás eltávolítása.

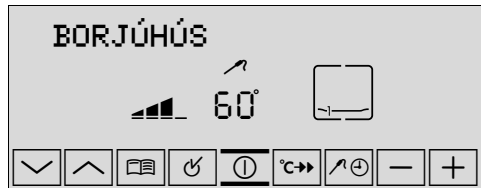

Figyelem: A nyárs forró! A dugó és a nyárshegy kihúzásakor égésveszély áll fenn!

Opciók

RECEPTEK menü áttekintése

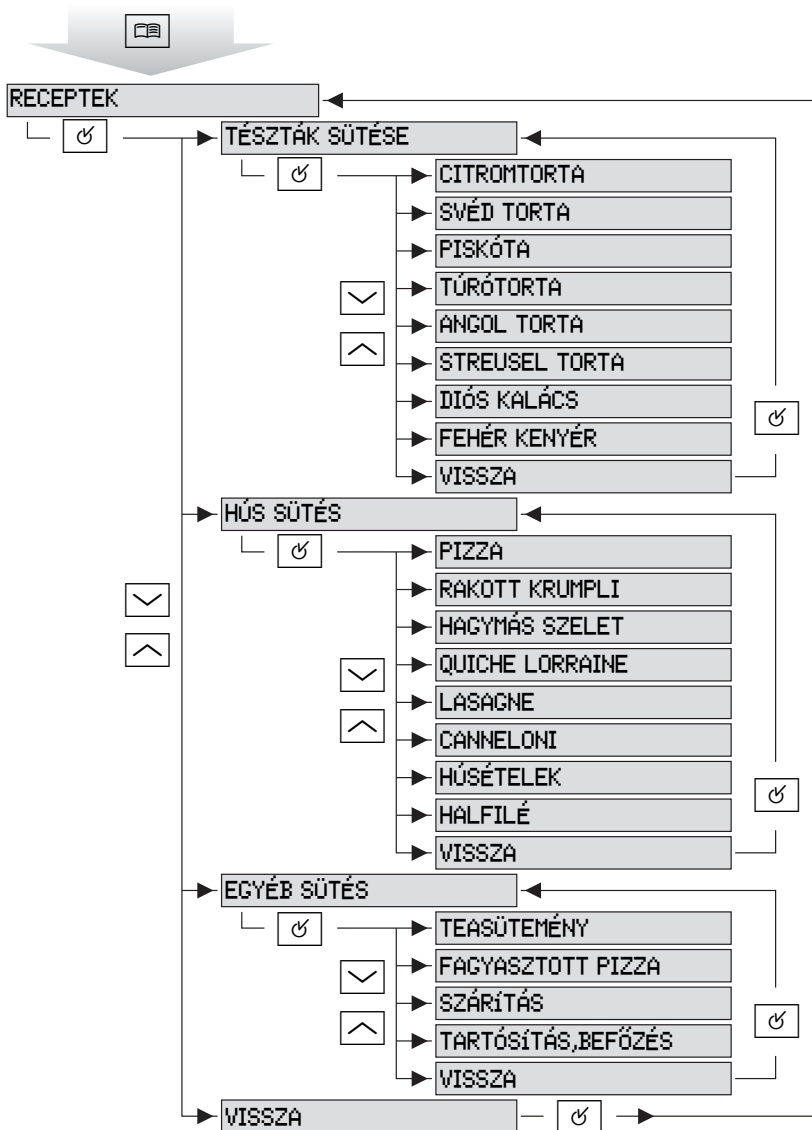

TÉSZTÁK SÜTÉSE és HÚS SÜTÉS



Ehhez a funkcióhoz a “Táblázatok, tippek és receptek” c. fejezetben leírt recepteket használja. Ez a funkció optimális beállításokat kínál a mindenkori recepthez.

Recept kiválasztása

6. A **OPCIÓK** gombbal változtasson opciót a menüben.
7. A **OK** gombbal változtasson RECEPTEK menüben.
8. A ill. iránygombokkal válassza ki a kívánt receptkategóriát.
9. A **OK** gombbal változtasson pl. a HÚS SÜTÉS menüben.
10. A ill. iránygombokkal válassza ki a kívánt receptet. Amennyiben a kiválasztást néhány másodpercig nem módosítja, a sütő átveszi azt, és elkezd melegíteni.



11. A sütés idejének elteltével megszólal egy jelzőhang.
 - A kijelzőben a “00:00” és a  jel villog.
 - A sütőmelegítés kikapcsol.
12. A jelzőhang bármelyik gomb megnyomásával leállítható.





Késleltetett indítás

A programfuttatás későbbi időpontban is automatikusan indítható (lásd VÉGE  órafunkciókat).







Az VÉGE  órafunkció akkor állítható be, ha a program kevesebb mint két perce fut.



Sütés idő előtti befejezése

Nyomja hosszan a OPCÍÓK  gombot, vagy a  ill.  iránygombokkal válassza ki a VISSZA menüpontot.

EGYÉB SÜTÉS

1. A OPCÍÓK  gombbal változtasson opciót a menüben.
2. A OK  gombbal változtasson RECEPTEK menüben.
3. A  ill.  iránygombokkal válassza ki a EGYÉB SÜTÉS receptkategóriát.
4. A OK  gombbal váltson a EGYÉB SÜTÉS menübe.



5. A  ill.  iránygombokkal válassza ki a kívánt menüpontot. A kijelzőn megjelenik a javasolt hőmérséklet. Amennyiben a kiválasztást néhány másodpercig nem módosítja, a sütő átveszi azt, és elkezd melegíteni.



A TEASÜTEMÉNY és FAGYASZTOTT PIZZA receptek esetén  ill.  gombokkal lehet a beállított hőmérsékletet 10°C-kal növelni, vagy csökkenteni.

A EGYÉB SÜTÉS kategóriában a következő menüpontokat találja:

TEASÜTEMÉNY	Előkészített tészták és keverékek sütéséhez.
FAGYASZTOTT PIZZA	Fagyasztott készételek, mint pl. a pizza, lasagne, csőben sült és hasábburgonya sütéséhez.
SZÁRÍTÁS	Gyümölcsök, fűszerek és gombák szárításához.
TARTÓSÍTÁS, BEFŐZÉS	Gyümölcs és zöldség befőzéséhez.

Ehhez a funkcióhoz további utalásokat talál a "Táblázatok, tippek és receptek" brosúrában.

MEMÓRIA



Ezzel a funkcióval saját receptjeinek optimális beállítását mentheti el.

Az első három "Saját recept" a süt

10 tárolóhely áll rendelkezésre a receptekhez és az előre meghatározott belső hőmérsékletű húsnyárs receptek részére.



A "Saját receptek" beállítások mentése

Egy ismert recept beállításainak mentése

1. Válassza ki a sütőfunkciót és sütőhőmérsékletet.
2. Adott esetben a KIVÁLASZTÁS  gombbal váltson az SÜTÉSI IDŐ  órafunkcióra, és táplálja be a kívánt sütési időtartamot (lásd az "Órafunkciók" fejezetet).

vagy

a KIVÁLASZTÁS  gombbal váltson a HÚSHŐMÉRŐ funkcióra és táplálja be a kívánt maghőmérsékletet (lásd a "HÚSHŐMÉRŐ" fejezetet).

3. A OPCIÓK  gombbal változtasson opciót a menüben.
4. A OK  gombbal válassza ki az ajánlott TÁROLÁS menüpontot.
A következő üres memóriahely jelenik meg.
5. A OK  gombbal válassza ki pl. a MEMÓRIA 1 menüpontot.
A szövegsorban villog az első betű.



6. A ill. iránygombokkal válassza ki a kívánt betűket abc sorrendben.



7. A ill. gombbal az írásjel jobbra ill. balra mozgatható. Villog, és most már illeszthető a következő betű stb. Így írhatja be "saját receptjének" nevét.

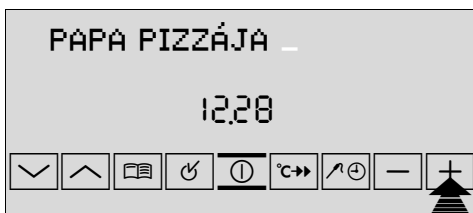

- i** 18 betáplálási mező áll rendelkezésre.

Az írás befejeztével nyomja meg hosszan az OK gombot. A kijelzőn a ELMENTVE jel látható.

- i** Sütés/párolás közben vagy azok befejeztével is elmentheti a beállításokat.



A "Saját receptek" beállítások lehívása

1. A BE/KI gombbal kapcsolja be a sütőt.
2. A iránygombbal válassza ki az elmentett receptet.



- i** Az első három "Saját recept" a sütőmenü funkcióban közvetlenül lehívható. További "Saját recept" hívható le a MEMÓRIA a INDÍTÁS menüpont alatt.

Memóriahely felülírása

A foglalt memóriahelyek bármikor felülírhatók. Ehhez járjon el a "Saját recept beállításainak mentése" fejezetben leírtaknak megfelelően. Az 5. pontnál azonban a felajánlott szabad tárolóhely helyett a gombbal válassza ki azt a receptet, amelyiket felül szeretné írni.

ALAPBEÁLLÍTÁSOK



A mindenkori használatól függetlenül a sütőben különböző alapbeállításokat módosíthat. Ezek a beállítások az újabb módosításig megmaradnak.

SZŰRŐ MENÜ

– SZŰRŐ BEKAPCSOLVA	A szagszűrő bekapcsol, ha egy sütőfunkció, ill. sütőfolyamat elindul.
– SZŰRŐ KIKAPCSOLVA	A szagszűrő csak öntisztításhoz (kb. 100 üzemóra után) kapcsol be.

MELEGENTARTÁS MENÜ

– MELEGENTARTÁS BE	A MELEGENTARTÁS funkció beállított időtartam lejártával, vagy beállított befejezési idő elérése után kerül a menüben felajánlásra, és ekkor kapcsolható be.
– MELEGENTARTÁS KI	A MELEGENTARTÁS funkció a menüben nem kerül felajánlásra.

IDŐMÓDOSÍTÓ MENÜ

– IDŐKITERJESZTÉS BE	A IDŐKITERJESZTÉS funkció akkor kerül felajánlásra, ha beállított egy időtartamot és az lejárt.
– IDŐKITERJESZTÉS KI	A IDŐKITERJESZTÉS funkció nem kerül felajánlásra.

GYORS FELMELEGÍTÉS

– GYORS FELM. BE	A GYORS FELMELEGÍTÉS funkció az arra alkalmas sütőfunkcióként automatikusan bekapcsol.
– GYORS FELM. KI	A GYORS FELMELEGÍTÉS funkció az alkalmas sütőfunkcióként automatikusan nem kapcsol be.

MARADÉKHŐ KIJELEZÉS

– MARADÉKHŐ KIJ. BE	A készülék kikapcsolása után a készülék maradékhője látható a kijelzőn.
– MARADÉKHŐ KIJ. KI	A készülék kikapcsolása után a készülék maradékhője nem látható a kijelzőn.

HANGJELZÉS BEÁLL.

– NYOMÓGOMB HANG – NYOMÓG. HANG BE – NYOMÓG. HANG KI	Ezzel azt lehet beállítani, hogy a készülék minden gombműködtetést hanggal igazoljon vissza.
– HIBAJELZÉS HANGGAL – HIBAJELZÉS HANG BE – HIBAJELZÉS HANG KI	Ezzel azt lehet beállítani, hogy a készülék minden gombműködtetést hanggal igazoljon vissza.











NYELV MEGADÁSA - LANGUAGE MENU

– MAGYAR	A kijelző nyelvének beállításához.
– ...	

GYÁRI BEÁLLÍTÁSOK

– GYÁRI BEÁLL.VISSZA	Az összes kiszállítási beállítások visszaállításához.
----------------------	---

ALAPBEÁLLÍTÁSOK illesztése.

1. A OPCÍÓK  gombbal nyissa meg a menüopciókat.
2. A  ill.  iránygombokkal válassza ki a ALAPBEÁLLÍTÁSOK menüpontot.
3. A OK  gombbal változtasson ALAPBEÁLLÍTÁSOK menüben.
4. A  ill.  iránygombokkal menjen arra a beállításra, amelyet illeszteni kíván.
5. Nyomja meg a OK  gombot.
A kijelzőn megjelenik az aktuálisan beállított érték.
6. A  ill.  a kívánt értéket.
7. Nyomja meg a OK  gombot.
A kijelzőn néhány másodpercre a ELMENTVE jelenik meg.
Ekkor ismét a sütőfunkciók menübe kerül.

A ALAPBEÁLLÍTÁSOK menü mindennapos használata**Szagszűrő**

Az energiafelhasználás nagyobb, ha a szagszűrő aktivált állapotban van.



Ha a szagszűrő funkció a ALAPBEÁLLÍTÁSOK menüben kikapcsolásra került, 100 üzemóra elteltével sütés közben bekapcsol, hogy önműködően kitisztítsa magát.

Melegítés + melegen tartás



A Melegítés + melegen tartás funkció az elkészült ételt a sütés befejezése után 30 percig melegen tartja.

Ez pl. nagyon előnyös lehet, ha vendégei késnek.

A Melegítés + melegen tartás előfeltétele:

- A beállított hőmérséklet meghaladja a 80°C fokot.
- Meghatározott időtartam

A Melegítés + melegen tartás bekapcsolása

1. Válassza ki sütőfunkciót, húsprogramot vagy az automatikus programot.
2. Adott esetben állítsa be az időtartamot vagy a hús belső hőmérsékletét.
3. Nyomja meg a KIVÁLASZTÁS  gombot annyiszor, míg meg nem jelenik a MELEGENTARTÁS felirat a kijelzőn.
4. A  gombbal hagyja jóvá
A Melegítés + melegen tartás funkció most be van kapcsolva.
5. Amint befejeződik a sütő funkció, hangjelzés hallható, és a Melegítés + melegen tartás funkció elindul.
A beállított funkció 80°C fokkal 30 percig működik.
Amint befejeződik a 30 perc Melegítés + melegen tartás üzem, a sütő kikapcsol.



A beállított sütőfunkciótól függetlenül a Melegítés + melegen tartás beállítás aktív marad. A sütőfunkciók között lépegethet.



a Melegítés + melegen tartás funkció a ALAPBEÁLLÍTÁSOK menüben be- ill. kikapcsolható.

IDŐMÓDOSÍTÓ MENÜ

Az idő leteltével hagyja továbbfutni a legutolsó sütési funkciót.

Előfeltétel:





- Az összes sütési funkció SÜTÉSI IDŐ vagy súlyautomatika funkcióval.
- Nincs sütési funkció HÚSHŐMÉRŐ üzemmódban.

A IDŐMÓDOSÍTÓ MENÜ funkció a ALAPBEÁLLÍTÁSOK menüben be- ill. kikapcsolható.

IDŐMÓDOSÍTÓ MENÜ bekapcsolása

A sütési funkció befejeződött.

Hangjelzés hallatszik és üzenet jelenik meg.

1. Nyomjon meg egy tetszőleges gombot (a BE/KI  kivételével).
2. A IDŐMÓDOSÍTÓ MENÜ üzenete jelenik meg kb. 3 percre.
3. Aktiválja a  IDŐMÓDOSÍTÓ MENÜ funkciót.
4. A IDŐMÓDOSÍTÓ MENÜ időtartamát a  ill.  gombokkal állítsa be.
5. A IDŐMÓDOSÍTÓ MENÜ funkciót a  gombbal indítsa el ill. 5 másodperc elteltével hagyja önműködően elindulni.

A sütési funkció beállításai az új beállított sütési idővel kerülnek kijelzésre.



A további eljárás egy hagyományos sütési funkciónak megfelelően történik. A IDŐMÓDOSÍTÓ MENÜ újra és újra beállítható.

Előmelegítés a funkcióval GYORS FELMELEGÍTÉS



Egy sütőfunkció kiválasztása után a GYORS FELMELEGÍTÉS kiegészítő funkcióval az előmelegítési idő lerövidíthető.

Az üres sütő előmelegítése a legtöbb sütési eljárásnál felesleges, mert a beállított hőmérsékletet a készülék általában rövid időn belül eléri (lásd "Táblázatok és tippek").

Az üres sütő előmelegítését a GYORS FELMELEGÍTÉS funkcióval az aprósütemény, zsömle, keksztekercs esetén ajánljuk mert az gyorsan szétfolyik.



Figyelem! Az ételt csak akkor tegye a sütőbe, **ha a GYORS FELMELEGÍTÉS véget ért**, és a sütő a kívánt funkcióban üzemel.

1. Sütőfunkció beállítása (pl. FELSŐ-/ ALSÓ SÜTÉS). Esetleg változtasson a javasolt hőmérsékleten.
2. Nyomja meg a GYORS FELMELEGÍTÉS  gombot. A  jel ég.

Az egymás után felvillanó három oszlop jelzi, hogy a GYORS FELMELEGÍTÉS be van kapcsolva.

A beállított hőmérséklet elérésekor kigyulladnak a fűtésjelzés oszlopai.

Hangjelzés hallható. A  jel kialszik.

A sütő most az előre beállított sütési funkcióban és hőmérsékleten süt tovább.

Most már beteheti az ételt a sütőbe.



Amennyiben a sütnivalót általában előmelegített sütőbe szereti helyezni a funkciót a GYORS FELMELEGÍTÉS gombbal alapbeállításként bekapcsolhatja (lásd ALAPBEÁLLÍTÁSOK menü).

A GYORS FELMELEGÍTÉS  gombbal a GYORS FELMELEGÍTÉS funkciót kikapcsol.

i A GYORS FELMELEGÍTÉS funkció a HŐLÉGBEFÚVÁS, PIZZA FUNKCIÓ, FELSŐ-/ ALSÓ SÜTÉS sütőfunkciónál és a INFRASÜTÉS esetén bekapcsolható.

Óra-funkciók

PERCSZÁMLÁLÓ

Rövid idő beállításához. A beállított idő lejártával megszólal egy jelzőhang. Ennek semmi hatása nincs a sütő működésére.

SÜTÉSI IDŐ

A sütő üzembe helyezett időtartamának beállítására szolgál



VÉGE

A sütő kikapcsolási időpontjának a beállítására szolgál.

ÓRA



Az idő beállítása, módosítása vagy lekérdezése (lásd még "Első használat előtt" c. fejezet).

Utalások az időzítési funkciókhoz.

- Az időzítési funkció kiválasztása után a hozzá tartozó funkciólámpa kb. 5 másodpercig villog. Ez alatt az idő alatt a  ill.  gombbal a kívánt időt beállíthatja, vagy módosíthatja.
- A kívánt idő beállítása után a hozzátartozó funkciójel még egyszer kb. 5 másodpercig villog. Majd a jel világít. Megkezdődik a beállított idő visszaszámlálása.





A maradék hő felhasználása a SÜTÉSI IDŐ és VÉGE óra-funkciókkal

A SÜTÉSI IDŐ  és VÉGE  órafunkciók használatakor a sütő a beállított vagy számított idő 90 százalékának letelte után kikapcsolja a fűtőtestet. A sütő a beállított idő végéig a maradék hőt használja fel a sütéshez(3 – 20 perc).





Az időfunkció kijelzés a **kiválasztott sütőfunkciót üzemidejét** mutatja, ha az óra funkció PERCSZÁMLÁLÓ , SÜTÉSI IDŐ  vagy VÉGE  funkció nincs beállítva.

PERCSZÁMLÁLÓ 

1. Nyomja meg a KIVÁLASZTÁS  gombot annyiszor, amíg a PERCSZÁMLÁLÓ és a  jel meg nem jelenik a kijelzőn.



2. A  ill.  gombbal állítsa be a kívánt rövid időmérést (max. 99 perc).



Kb. 5 másodperc múlva a kijelzőn megjelenik a hátralévő idő. SÜTŐFUNKCIÓK és a  jel látható a kijelzőn.



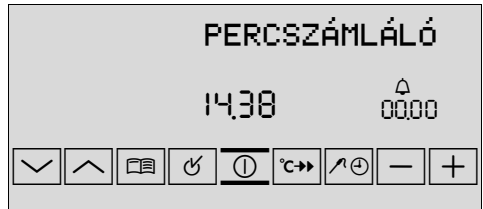

Ha letelt az idő 2 percen át egy jelzőhang hallható. "00.00" és a  jel villog.





A hangjelzés leállítása:
Egy tetszőleges gomb megnyomásával.

SÜTÉSI IDŐ 

1. Válassza ki a sütőfunkciót és sütőhőmérsékletet.

2. Nyomja meg KIVÁLASZTÁS  gombot annyiszor, amíg SÜTÉSI IDŐ és a  jel meg nem jelenik a kijelzőn.



3. Mit  ill.  gombbal állítsa be a kívánt sütési időt.



Kb. 5 másodperc múlva a maradék sütési idő kerül kijelzésre. A  jel világít.

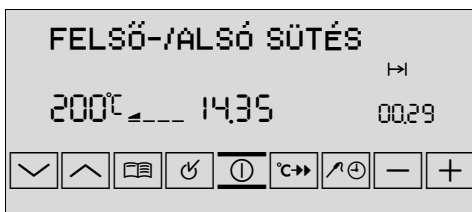



Ha letelt az idő 2 percen át egy jelzőhang hallható. A sütő kikapcsol.

“00:00” és a  jel villog.



A hangjelzés leállítása:
Egy tetszőleges gomb megnyomásával.

VÉGE 

1. Válassza ki a sütési funkciót és hőmérsékletet.
2. Nyomja meg KIVÁLASZTÁS  gombot annyiszor, amíg VÉGE és a  jel meg nem jelenik a kijelzőn.



3. A  ill.  gombbal állítsa be a kikapcsolás idejét.



Kb. 5 másodperc múlva a kikapcsolási idő kerül kijelzésre. A  jel ég.

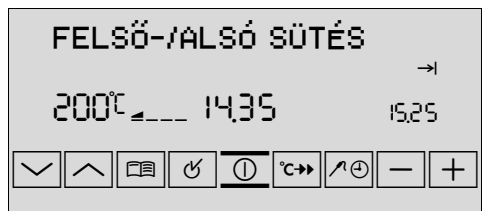

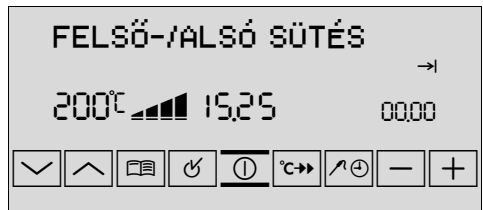

Ha letelt az idő 2 percen át egy jelzőhang hallható. A sütő kikapcsol.



“00.00” és a  jel villog.

A hangjelzés leállítása:
Egy tetszőleges gomb megnyomásával.

SÜTÉSI IDŐ  és **VÉGE**  kombinálása

Amennyiben azt akarja, hogy a sütő egy **későbbi időpontban** automatikusan be- és kikapcsoljon, egyszerre használhatja a SÜTÉSI IDŐ  és VÉGE  funkciót.

1. Válassza ki a sütési funkciót és hőmérsékletet.
2. A SÜTÉSI IDŐ  gombbal állítsa be a sütés időtartamát, pl.: 1 óra.



3. A VÉGE  gombbal állítsa be az időpontot, amelyre az ételnek készen kell lennie, pl.: 14:05.



A szövegsorban
BEPROGRAMOZVA áll.





A sütő a számított időpontban
(13:05-kor) automatikusan
bekapcsol.
pl.: 13:05:00.

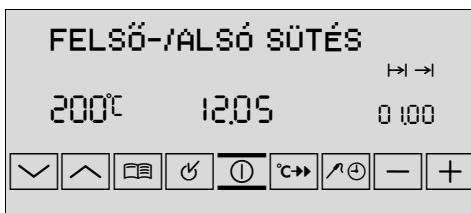

Ha letelt a beállított idő 2 percen át
egy hangjelzés hallható majd a sütő
kikapcsol,
pl.: 14:05.



ÓRA módosítása



A napi időt csak akkor módosíthatja, ha gyermekzár nincs bekapcsolva, semmilyen időzítési funkció (SÜTÉSI IDŐ  vagy VÉGE ) és semmilyen sütőfunkció nincs bekapcsolva.

1. A BE/KI  gombbal kapcsolja be a készüléket.
2. Nyomja meg KIVÁLASZTÁS  gombot annyiszor, amíg ÓRA BEÁLLÍTÁSA és a  jel meg nem jelenik a kijelzőn.



3. A  ill.  gombbal állítsa be a pontos időt.



4. A KIVÁLASZTÁS  gombbal hagyja jóvá.
A készülék most már üzemkész.





Kiegészítő funkciók

GYEREKZÁR a sütőn.

Amint bekapcsolja a GYEREKZÁR-at, a készüléket nem lehet üzembe helyezni.

GYEREKZÁR bekapcsolása

1. Adott esetben a BE/KI  kapcsolóval kapcsolja be a sütőt.
Nem szabad sütőfunkciót kiválasztani.
2. Tartsa nyomva egyszerre a KIVÁLASZTÁS  és  gombot mindaddig, amíg a kijelző újra meg nem jelenik a GYEREKZÁR felirat.
A GYEREKZÁR most üzemel.



GYEREKZÁR kikapcsolás

1. Adott esetben a BE/KI  kapcsolóval kapcsolja be a sütőt.

2. Tartsa nyomva egyszerre a KIVÁLASZTÁS  és  gombot mindaddig, amíg a kijelzőn kialszik a GYEREKZÁR felirat.



A GYEREKZÁR ki van kapcsolva, és a sütő ismét üzemkész.

FUNKCIÓZÁR

A beállított sütési funkciókat biztosíthatja a véletlen elállítással szemben.

FUNKCIÓZÁR bekapcsolása



- Adott esetben a BE/KI  kapcsolóval kapcsolja be a sütőt.
- Sütőfunkció kiválasztása.

3. Nyomja egyszerre a KIVÁLASZTÁS  és  gombokat addig, míg megjelenik a FUNKCIÓZÁR felirat a kijelzőben.

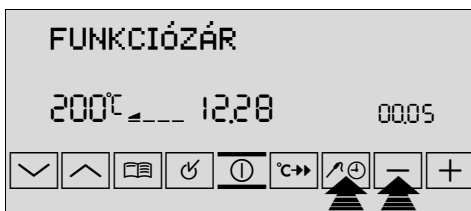
A FUNKCIÓZÁR most üzemel.



FUNKCIÓZÁR kikapcsolás

- Tartsa nyomva kb. 2 másodpercig a KIVÁLASZTÁS  és a  gombot.



A FUNKCIÓZÁR nem nyújt védelmet a véletlen kikapcsolással szemben. A készülék kikapcsolása után a FUNKCIÓZÁR automatikusan megszűnik.

A sütő automatikus kikapcsolása



Amennyiben egy bizonyos idő után nem kapcsolják ki a sütőt, vagy nem módosítanak a hőmérsékleten, automatikusan kikapcsol.



A sütő a hőmérséklettől függően az alábbiak szerint kapcsol ki:

30 - 120 °C	után	12,5 óra
120 - 200 °C	után	8,5 óra
200 - 250 °C	után	5,5 óra
250 - max°C	után	3,0 óra

Automatikus kikapcsolás utáni üzembe helyezés

Nyomja meg a bármelyik gombot.



Az automatikus kikapcsolás nem működik, ha a SÜTÉSI IDŐ  vagy VÉGE  órafunkció be van állítva.

Tisztítás és gondozás



Vigyázat: Tisztítás előtt a készüléket ki kell kapcsolni, és hagyni kell kihűlni.

Vigyázat: Biztonsági okokból **ne** tisztítsa a készüléket gőzborotvával vagy nagynyomású tisztítóberendezéssel.

Figyelem: Ne használjon súrolószereket, éles tisztítóeszközöket vagy kaparókat.

Ne használjon súrolószert vagy éles fém kaparóeszközt a sütőajtó üvegének tisztítására, mivel ezek megkarcolhatják a felületet, ami az üveg megrepedését eredményezheti.

A készülék külseje

- A készülék előlapját puha kendővel és meleg, mosogatószeres vízzel törölje le.
- Fém előlaphoz a kereskedelmi forgalomban kapható ápolószert használjon.
- Kérjük, ne használjon súrolószert, sem pedig dörzsszivacsot.

Sütőtér

Minden használat után tisztítsa meg a készüléket. A szennyeződés így távolítható el a legkönnyebben, és nem is ég bele a sütőbe.

1. A sütő ajtajának kinyitásakor automatikusan bekapcsol a sütő világítása.
2. Minden egyes használat után törölje ki a sütő belsejét öblítőszeres lúggal, majd szárítsa meg.



A makacs foltok különleges tűzhelytisztítóval távolíthatók el.



Figyelem! Tűzhelytisztító spray használata esetén mindenképpen vegye figyelembe a gyártó utasításait!

Tartozék

A betolható alkatrészeket (rostély, sütőlap, vezetőrács stb.) minden egyes használat után mosogassa el és jól szárítsa meg. A könnyebb tisztítás érdekében áztassa be röviden ezeket a darabokat.

Zsírszűrő

1. A zsírszűrőt forró, mosogatószeres vízben vagy mosogatógépben kell tisztítani.
2. Ha nagyon erős a szennyeződés, tegyen egy kis vízbe 2-3 evőkanál gépi mosogatószert, és ebben főzze ki a zsírszűrőt.

Kihúzható sütőlap

Az oldalfal tisztításához le lehet venni a sütő bal és jobb oldalfalán lévő vezetőrácsokat.

Vezetőrács levétele

A rácsot először húzza el a sütő falától, majd hátul akassza ki.

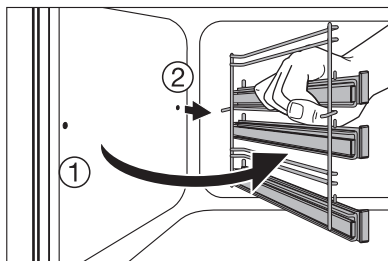
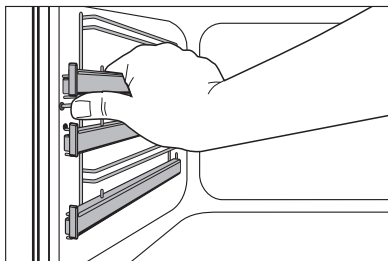

Vezetőrács behelyezése



A rács behelyezésekor ügyeljen arra, hogy a teleszkópos sínek tartószégei előre nézzenek.

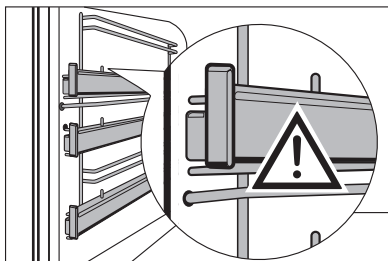

Behelyezéskor először hátul akassza be a rácsot, utána elől, majd nyomja meg

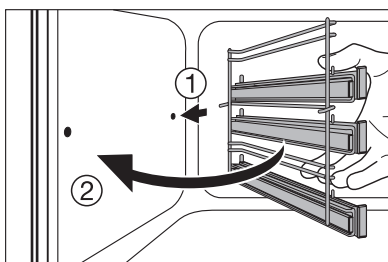

A kihúzható sütőlap tisztítása

A kihúzható sütőlapot mosogatószeres forró vízzel tisztítsa meg.



Figyelem! A kihúzható sütőlap **mosogatógépben nem tisztítható.**



Figyelem! A teleszkopos sínt semmi esetre se zsírozza be.

Sütővilágítás



Figyelem!Vigyázat! Áramütés-veszély! A sütővilágítás izzójának cseréje előtt
– kapcsolja ki a sütőt.
– Csavarja ki a biztosítékot ill. kapcsolja le a kismegszakítót.



Az izzó és az üvegfedél védelme érdekében tegyen egy kendőt a sütő alá.

Az izzó cseréje / az üvegfedél tisztítása

1. Forgassa balra és vegye le, majd tisztítsa meg az üvegfedelelet.
2. Amennyiben szükséges:
Cserélje ki az izzót (40 Watt, 230 V, 300 °C-ig hőálló).
3. Tegye vissza az üvegfedelelet.

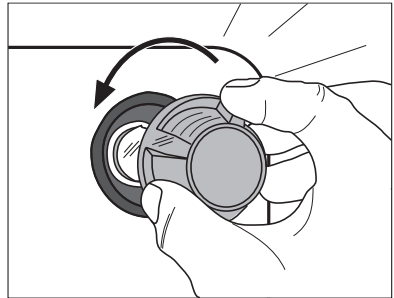

Az oldalsó izzó cseréje/az üvegfedél tisztítása

1. Vegye le a bal oldali vezetőrácst.
2. Egy keskeny, tompa tárgy (pl. teáskanál) segítségével vegye le és tisztítsa meg az üvegfedelelet.
3. Amennyiben szükséges:
Cserélje ki az izzót (25 Watt, 230 V, 300 °C-ig hőálló).

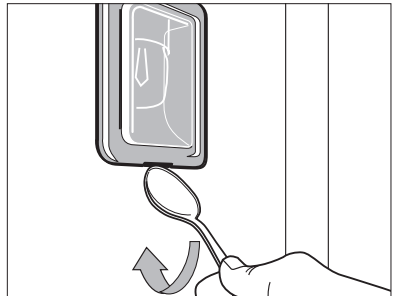

4. Tegye vissza az üvegfedelelet.
5. Tegye be a rácst.

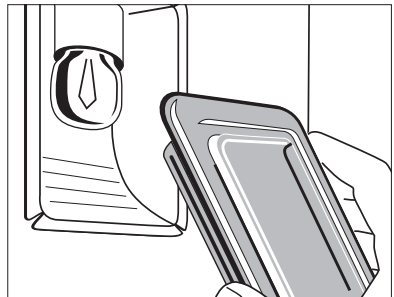

Sütőfedél

A sütő tetejének könnyebb tisztítása érdekében a felső fűtőtest levehető.

Fűtőtest levétele



Figyelem! Csak akkor vegye le a fűtőtestet, ha a sütő ki van kapcsolva és a sütő nem forró!

1. Vegye le az oldalsó vezetőrácsokat.
2. Fogja meg elől a fűtőtestet és a sütő belső falán lévő domborulat fölött húzza ki előre.
3. A fűtőtest ekkor lefordul.

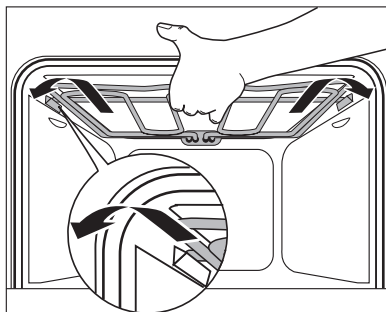

Figyelem! Ne nyomja le erővel a fűtőtestet! Letörhet.

A sütő tetejének tisztítása

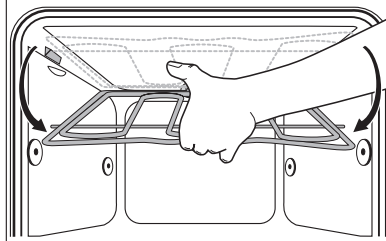

Fűtőtest rögzítése

1. Tegye vissza a fűtőtestet a sütő tetejére.
2. A rugóerővel szemben húzza előre és a sütő domborulatán vezesse végig a fűtőtestet.
3. Kattintsa be a tartóba.
4. Tegye be a rácsot.

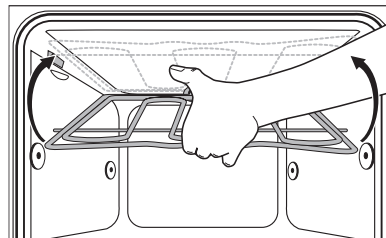

Figyelem: A fűtőtestnek mindkét oldalon a sütő belső falán lévő domborulat fölött kell lennie és rendesen bekattanva kell ülnie.

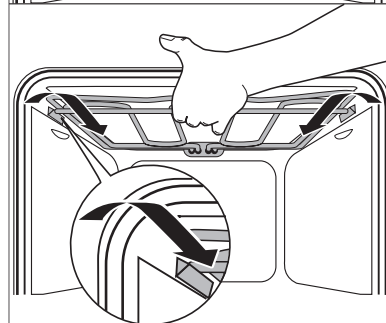

A sütő ajtaja

A sütőtér könnyebb tisztítása érdekében a sütő ajtaja tisztításhoz kiakasztható.

A sütő ajtajának kiakasztása

1. Nyissa ki teljesen a sütő ajtaját.

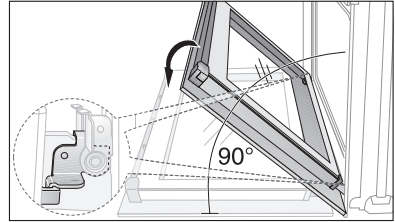

2. A szorítókart (A) mindkét ajtózsánernál teljesen hajtsa fel.

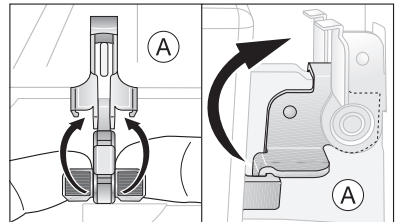

3. A sütőajtót az első reteszállásig csukja be (kb. 45°).

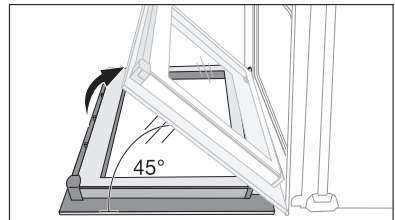

4. A sütőajtót mindkét kezével fogja meg oldalról, és húzza el ferdén felfelé a sütőtől (**Vigyázat:** Nehéz!).



A karcolások elkerülése érdekében a sütő ajtaját külső oldalával lefelé helyezze puha, egyenes felületre, például egy takaróra.

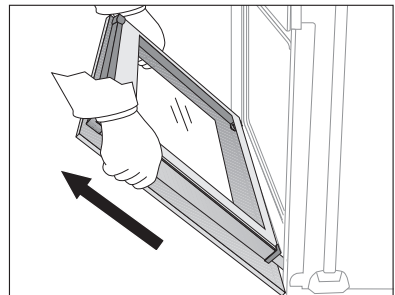

A sütő ajtajának beasztása

1. A sütőajtót a fogantyú felől mindkét kezével oldalról fogja meg, és tartsa 45°-os szögben.

A sütőajtó alján található hornyokat helyezze a sütő zsanérjaira. Engedje az ajtót ütközésig lesiklani.

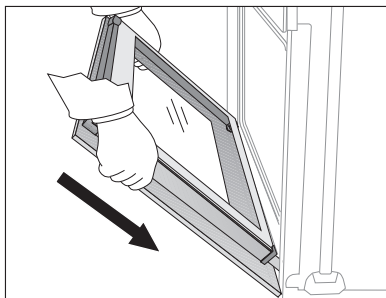

2. Nyissa ki teljesen a sütő ajtaját.

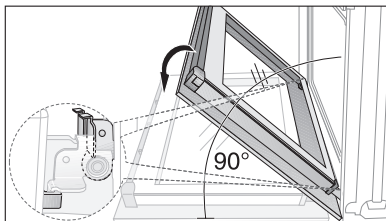

3. A szorítókart (A) mindkét ajtózsanérnál hajtsa vissza az eredeti helyzetébe.

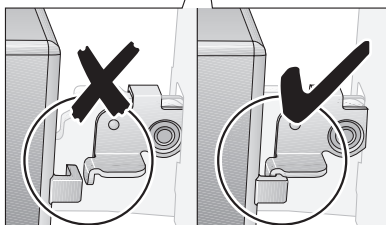
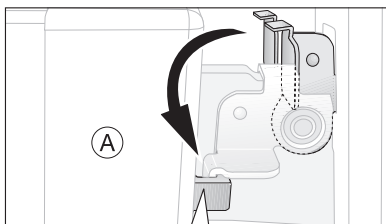

4. Csukja be a sütő ajtaját.

A sütő üvegajtaja

A sütő ajtaja négy, egymás mögött elhelyezkedő üvegtáblából áll.
A belső táblák tisztításhoz levehetőek.



Figyelem! Ha nagy erő éri – mindenekelőtt az üvegtábla peremén – az üveg eltörhet.

Az ajtóüveg kiszérése

1. Nyissa ki teljesen a sütő ajtaját.

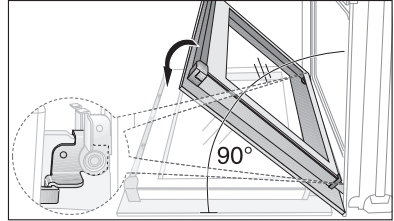

2. **A szorítókart (A)** mindkét ajtózsanénál **teljesen** hajtsa fel.

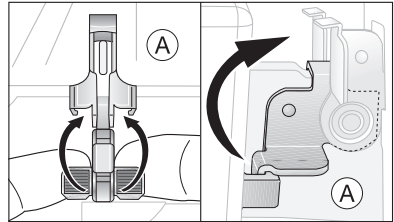

3. A sütőajtót az első reteszállásig csukja be (kb. 45°).

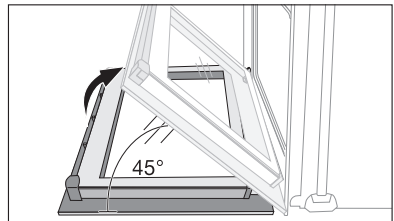

4. Fogja meg a (B) ajtóburkolatot az ajtó felső élénél mindkét oldalon, nyomja be, hogy oldja a csatos zárat. Az ajtóborítást felfelé húzza le.

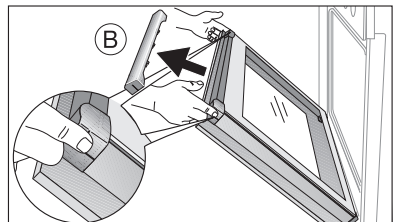

5. Az ajtóüvegek egyenként fogja meg a felső élénél, és a vezetőből felfelé húzza ki.

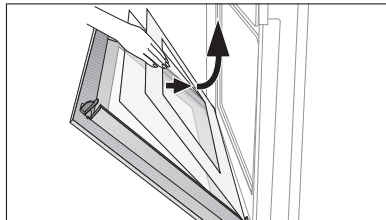

Az ajtóüveg tisztítása

Az ajtóüvegeket alaposan tisztítsa meg lúgos mosogatószerrel. Ezután gondosan szárítsa meg.

Az ajtóüvegek behelyezése

1. Az ajtóüvegeket egyenként, felülről lefelé ferdén helyezze be az ajtó alsó élén található profilba, és engedje le.

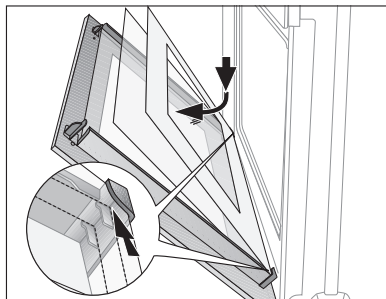

Először a két kisebb, majd a legvégén a legnagyobb üvegtáblát helyezze be.

2. A (B) ajtóburkolatot fogja meg oldalról, helyezze az ajtó belsejének az éléhez, és a (B) ajtóburkolatot dugja az ajtó felső élére.

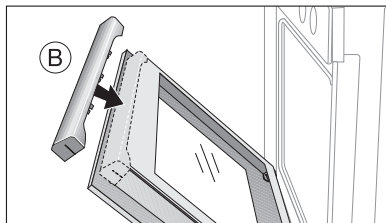



A (B) ajtóburkolat nyílt oldalán található egy vezetősín (C). Ezt a **külső üvegtábla** és a (D) derékszögű idom közé kell betolni. Az (E) csatos zárnak be kell kattannia.

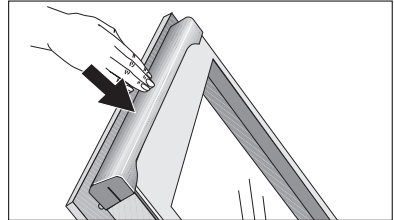
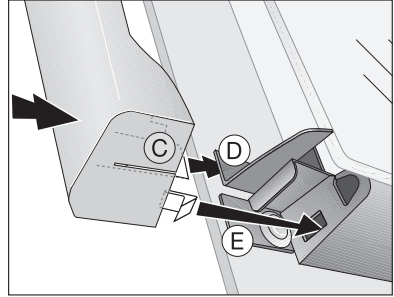

3. Nyissa ki teljesen a sütő ajtaját.

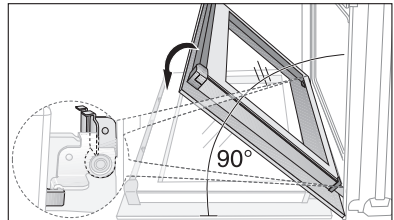

4. Az (A) szorítókart mindkét oldalon hajtsa vissza az eredeti helyére.

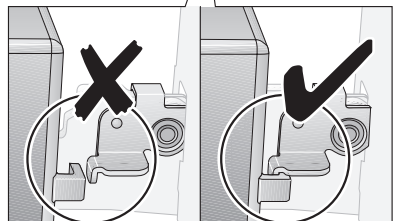
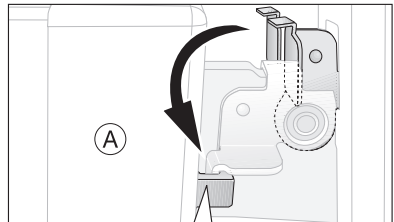

5. Csukja be a sütő ajtaját.

Mit tegyünk, ha ...?

Probléma	Lehetséges ok	Megoldás
A sütő nem melegszik	A sütő nincs bekapcsolva.	A sütő bekapcsolása
	Az idő nincs beállítva.	Idő beállítása
	Nem hajtotta végre a szükséges beállításokat	Ellenőrizze a beállításokat.
	Bekapcsolt a sütő automatikus kikapcsolása	Lásd Automatikus kikapcsolás
	Kioldott a biztosíték (a biztosítéktáblán).	Ellenőrizze a biztosítékot. Amennyiben a biztosíték többször kiold, hívjon megfelelő képesítéssel rendelkező villanszerelőt.
A sütő nem világít.	A sütő lámpája tönkrement.	Cserélje ki a sütőlámpát.
Az időkijelzőn megjelenik az F11 felirat.	A hússzonda rövidzárlatos, vagy a hússzonda dugója nem ül bent szorosan a hüvelyben.	A hússzonda dugóját ütközésig dugja be a sütő oldalfalán lévő hüvelybe.
Az időkijelzőn fent nem említett hibakód jelenik meg.	Elektronikai hiba	A készüléket a biztosítéktáblán található főbiztosíték vagy a védőkapcsoló segítségével kapcsolja ki, majd ismét be. Ha újra előfordul a hiba, forduljon az ügyfélszolgálathoz.

Amennyiben e használati útmutatóban leírt javaslatok követésével nem tudja elhárítani a hibát, forduljon a vevőszolgálathoz.



Figyelem!A készüléket csak szakember javíthatja! A szakszerűtlen javítások komoly veszélyt jelenthetnek a felhasználóra.



Kezelési hiba esetén a vevőszolgálati technikus kiszállása a garancia ideje alatt sem ingyenes.



Fém előlapos készülékekkel kapcsolatos tudnivalók:

A készülék előlapja miatt az ajtó kinyitása után, a sütés alatt vagy röviddel azután rövid időre páralecsapódás jelentkezhet az ajtó belső üvegén.

Ártalmatlanítás



Csomagolóanyag

A csomagolóshoz felhasznált anyag környezetkímélő és újra felhasználható. A műanyag részek külön meg vannak jelölve, pl. >PE<, >PS< stb. A csomagolóanyagot a rajta lévő jelölésnek megfelelően az ártalmatlanító helyeken az arra kijelölt gyűjtőtartályba ártalmatlanítsa.



Elhasznált készülék

A terméken vagy a csomagoláson található



szimbólum azt jelzi, hogy a termék nem kezelhető háztartási hulladékként. Ehelyett a terméket el kell szállítani az elektromos és elektronikai készülékek újrahasznosítására szakosodott megfelelő begyűjtő helyre. Azzal, hogy gondoskodik ezen termék helyes hulladékba helyezéséről, segít megelőzni azokat, a környezetre és az emberi egészségre gyakorolt potenciális kedvezőtlen következményeket, amelyeket ellenkező esetben a termék nem megfelelő hulladékkezelése okozhatna. Ha részletesebb tájékoztatásra van szüksége a termék újrahasznosítására vonatkozóan, kérjük, lépjen kapcsolatba a helyi önkormányzattal, a háztartási hulladékok kezelését végző szolgáltattal vagy azzal a bolttal, ahol a terméket vásárolta.



Figyelem! Ártalmatlanítás előtt használhatatlanná kell tenni a régi készüléket, hogy ne jelentsen további veszélyt.

Ehhez válassza le a készüléket a villamos hálózatról és távolítsa el a hálózati kábelt.

Szerviz

Műszaki hiba esetén először ellenőrizze, hogy a használati utasítás segítségével (“Mit tegyünk, ha ...?” c. fejezet) saját maga is el tudja hárítani a hibát vagy nem.

Ha saját maga nem tudja elhárítani a hibát, forduljon vevőszolgálatunkhoz vagy szervizpartnerünkhöz.

Ahhoz, hogy gyorsan segíthessünk, a következő adatokra van szükségünk:

- Modell
- Termékszám (PNC)
- Sorozatszám (S-szám)
(A számok az adattáblán találhatóak.)
- A hiba típusa
- A készülék kijelzőjén esetleg megjelenő hibaüzenet

Azt ajánljuk, írja be ide a készülék azonosítószámait, hogy kéznél legyenek, ha kell:

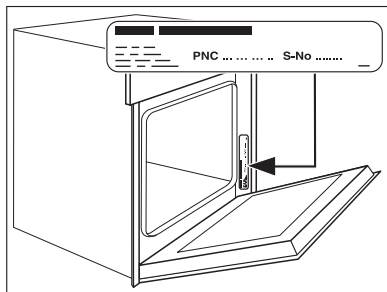

Modell:

PNC:

S-szám:

A változtatások jogát fenntartjuk

822 722 170-A-230709-01