

Thinking of you  
**Electrolux**

**13m**  
EXTRA LONG REACH



**new**

**ERGOSPACe**

EXTRA LONG REACH • COMPACT • EASY TO STORE

## Svenska

5-15

Tack för att du har valt en Electrolux Ergospace dammsugare. Denna bruksanvisning gäller alla Ergospace-modeller. Detta innebär att vissa tillbehör eller funktioner kanske inte finns för just din modell. Läs om din specifika modell och dess tillbehör, vilka visas på etiketten på förpackningens utsida. Se till att alltid använda originaltillbehör från Electrolux för att få bästa resultat. De är speciellt utformade för din dammsugare.

## Dansk

17-27

Tak, fordi du valgte en Electrolux Ergospace-støvsuger. Denne brugervejledning dækker alle Ergospace-modeller. Det betyder, at ikke alt tilbehør/alle funktioner findes til netop din model. Se din model og det medfølgende tilbehør, der er vist på mærkaten uden på kassen. Brug altid originalt Electrolux-tilbehør for at opnå det bedst mulige resultat. Det er udviklet netop til din støvsuger.

## Français

29-39

Merci d'avoir choisi un aspirateur Electrolux Ergospace. Ces instructions d'utilisation portent sur l'ensemble des modèles Ergospace. Cela signifie qu'il est possible que certains accessoires ou fonctions ne soient pas fournis avec le modèle que vous avez en votre possession. Reportez-vous à la section concernant votre modèle et ses accessoires dont vous trouverez la description sur l'étiquette collée sur l'emballage. Afin d'obtenir des performances optimales, toujours utiliser des accessoires originaux Electrolux. Ils ont été spécialement conçus pour votre aspirateur.

## English

5-15

Thank you for having chosen an Electrolux Ergospace vacuum cleaner. These operating instructions cover all Ergospace models. This means that with your specific model, some accessories/features may not be included. Please refer to your specific model and its accessories, which are shown on the outer box label. In order to ensure the best result, always use original Electrolux accessories. They have been designed especially for your vacuum cleaner.

## Русский

17-27

Спасибо за выбор пылесоса Electrolux Ergospace. Данное руководство по эксплуатации содержит сведения обо всех моделях серии Ergospace. Это означает, что некоторые принадлежности и функции в комплекте выбранной модели могут отсутствовать. Познакомьтесь с вашей моделью и ее принадлежностями, представленными на наклейке снаружи коробки. Для наилучшего результата всегда используйте фирменные принадлежности Electrolux. Они разработаны специально для данной модели пылесоса.

## Español

29-39

Gracias por elegir una aspiradora Electrolux Ergospace. En este manual de instrucciones se incluyen todos los modelos Ergospace. Es posible que su modelo no incluya algunos accesorios o funciones. Consulte su modelo específico y los accesorios del mismo. Estos vienen indicados en la etiqueta situada en el exterior de la caja. Para lograr el mejor resultado, utilice únicamente los accesorios originales de Electrolux, que han sido diseñados específicamente para su aspiradora.

## Deutsch

6-16

Danke, dass Sie sich für den Electrolux Ergospace-Staubsauger entschieden haben. Diese Bedienungsanleitung gilt für alle Ergospace-Modelle. Das bedeutet, dass Ihr Modell bestimmte Zubehörteile und/oder Funktionen möglicherweise nicht enthält. Die Bezeichnung Ihres jeweiligen Modells und seines Zubehörs entnehmen Sie dem Etikett auf dem Außenkarton. Um bestmögliche Ergebnisse zu erzielen, sollten Sie ausschließlich das Original-Electrolux-Zubehör verwenden, das speziell für Ihren Staubsauger entwickelt wurde.

## Latviski

18-28

Paldies, ka izvēlējāties putekļsūcēju Electrolux Ergospace. Šie lietošanas norādījumi attiecas uz visiem Ergospace modeļiem. Tas nozīmē, ka jūsu modeļa komplektācijā, iespējams, daži piederumi vai funkcijas nebūs iekļauti. Lūdzu, skatiet savu konkrēto modeli un tā piederumus, kas redzami uz kastes ārējās uzlimes. Lai nodrošinātu vislabākos rezultātus, vienmēr lietojiet oriģinālos Electrolux piederumus. Tie ir īpaši paredzēti jūsu putekļsūcējam.

## Italiano

30-40

Grazie per aver scelto un aspirapolvere Electrolux Ergospace. Queste istruzioni per l'uso sono valide per tutti i modelli Ergospace. Questo significa che per il modello specifico acquistato alcuni accessori/alcune funzioni potrebbero non essere inclusi. Fare riferimento al proprio modello e ai relativi accessori, riportati nell'etichetta esterna della scatola. Per ottenere sempre i migliori risultati, utilizzare esclusivamente accessori originali Electrolux, appositamente pensati per questo aspirapolvere.

## Suomi

6-16

Kiitos, että olet valinnut Electrolux Ergospace -pölynimurin. Nämä käyttöohjeet kattavat kaikki Ergospace-mallit. Käyttöohjeissa ei tämän vuoksi ehkä kerrota joistakin imurisi erikoislisävarusteista tai -ominaisuuksista. Etsi oma mallisi ja sen lisävarikkeet pakkauksessa olevan tarran perusteella. Voit varmistaa parhaan mahdollisen imurointituloksen käyttämällä aina Electroluxin alkuperäisiä lisävarusteita. Ne on suunniteltu nimenomaan imuriasi varten.

## Eesti keeles

18-28

Täname teid, et valisite Electroluxi tolmuimeja Ergospace. Käesolev kasutusjuhend on ühine kõigile Ergospace'i mudelitele. See tähendab, et teie mudelil võivad mõned tarvikud/omadused puududa. Palun uurige oma mudelit ja selle tarvikuid, mis on näidatud karbi välissildil. Parimate tulemuste tagamiseks kasutage alati Electroluxi originaaltarvikuid. Need on valmistatud spetsiaalselt sellele tolmuimejale.

## Português

30-40

Obrigado por ter escolhido um aspirador Electrolux Ergospace. Estas instruções de funcionamento abrangem todos os modelos Ergospace. Isto significa que alguns acessórios/ funções podem não estar incluídos no seu modelo específico. Consulte o seu modelo específico e os respectivos acessórios, que são mencionados no exterior da caixa. De modo a assegurar os melhores resultados, utilize sempre acessórios originais Electrolux. Estes foram concebidos especialmente para o seu aspirador.

## Norsk

6-16

Takk for at du har valgt en støvsuger av typen Electrolux Ergospace. Denne bruksanvisningen gjelder for alle Ergospace-modeller. Det kan derfor hende at modellen din ikke har enkelte tilbehørsdeler/funksjoner som omtales her. Se din modell og tilbehøret for den, som vises på etiketten utenpå esken. For å sikre best mulig resultat må du alltid bruke originaltillbehør fra Electrolux. Slikt tilbehør er utformet spesielt for din støvsuger.

## Türkçe

18-28

Electrolux Ergospace elektrikli süpürgeyi tercih ettiğiniz için teşekkür ederiz. Bu kullanım talimatları tüm Ergospace modellerini kapsamaktadır. Bu nedenle, burada bahsedilen bazı aksesuarlar/özellikler, sahip olduğunuz modelde bulunmayabilir. Lütfen ambalaj kutusu etiketinde belirtilen ürün modeli ve aksesuarlarla ilgili bölümlere başvurun. En iyi sonucu almak için daima orijinal Electrolux aksesuarlarını kullanın. Bu aksesuarlar, elektrikli süpürge için özel olarak tasarlanmıştır.

## Nederlands

30-40

Gefeliciteerd met uw keuze van een Ergospace van Electrolux. Deze gebruiksaanwijzing geldt voor alle Ergospace-modellen. Dit kan betekenen dat uw model niet beschikt over bepaalde accessoires/functies. Informatie over uw model en de bijbehorende accessoires vindt u op het etiket op de doos. Gebruik voor het beste resultaat altijd originele Electrolux-accessoires. Deze zijn speciaal ontworpen voor uw stofzuiger.

## Lietuviškai

41-51

Dėkojame, kad pasirinkote dulkių siurbį „Electrolux Ergospace“. Šios naudojimo instrukcijos taikomos visiems „Ergospace“ modeliams. Tai reiškia, kad jūsų turimas modelis gali neturėti kai kurių priedų ar funkcijų. Skaitykite skyrių apie savo turimą modelį ir jam skirtus priedus, kurie nurodyti išorinėje dėžės plokštelyje. Norėdami pasiekti geriausių rezultatų, visada naudokite tik originalius „Electrolux“ priedus. Jie pagaminti specialiai šiam dulkių siurbliui.

## Srpski

53-63

Hvala što ste izabrali usisivač Electrolux Ergospace. Ova uputstva za upotrebu obuhvataju sve Ergospace modele. To znači da vaš model možda neće imati neke od obuhvaćenih funkcija/dodatni pribor. Pogledajte koji je tačno vaš model i njegov dodatni pribor koji su prikazani na nalepnici na spoljašnjoj strani pakovanja. Da biste obezbedili najbolje rezultate, uvek koristite originalni Electrolux dodatni pribor. On je dizajniran specijalno za vaš usisivač.

## Ελληνικά

65-70

Σας ευχαριστούμε που επιλέξατε την ηλεκτρική σκούπα Ergospace της Electrolux. Αυτές οι οδηγίες λειτουργίας καλύπτουν όλα τα μοντέλα Ergospace. Αυτό σημαίνει ότι στο συγκεκριμένο μοντέλο, είναι πιθανό ορισμένα εξαρτήματα ή λειτουργίες να μην συμπεριλαμβάνονται. Παρακαλούμε ανατρέξτε στο συγκεκριμένο μοντέλο και τα εξαρτήματά του, τα οποία αναφέρονται στην εξωτερική ετικέτα του κιβωτίου. Για να έχετε το καλύτερο δυνατόν αποτέλεσμα, χρησιμοποιείτε πάντα τα γνήσια εξαρτήματα Electrolux. Έχουν σχεδιαστεί αποκλειστικά για τη δική σας ηλεκτρική σκούπα.

## Polski

41-51

Dziękujemy za wybranie odkurzacza Ergospace firmy Electrolux. Niniejsza instrukcja obsługi dotyczy wszystkich modeli odkurzaczy Ergospace. Oznacza to, że do konkretnego modelu mogą nie być dołączone niektóre akcesoria lub dany model może nie posiadać niektórych funkcji. Zapoznaj się z opisem swego konkretnego modelu i jego akcesoriów, które są przedstawione na zewnętrznej etykiecie opakowania. W celu uzyskania najlepszych efektów należy zawsze używać oryginalnych akcesoriów firmy Electrolux. Zostały one zaprojektowane specjalnie dla tego odkurzacza.

## Hrvatski

53-63

Hvala vam što se odabrali Electrolux Ergospace usisivač. Ove upute za rad odnose se na sve Ergospace modele. To znači da uz vaš specifični model možda neće biti uključeni neki dodaci/značajke. Obratite pažnju na određeni model i njegove dodatke, o čemu možete saznati s oznake koja se nalazi na kutiji. Kako biste osigurali najbolje rezultate, uvijek koristite originalne Electrolux dodatke. Oni su osmišljeni upravo za vaš usisivač.

## Magyar

42-52

Köszönjük, hogy az Electrolux Ergospace porszívót választotta. Ez az üzemeltetési tájékoztató valamennyi Ergospace típushoz használható. Ez azt jelenti, hogy egy konkrét típusnál bizonyos tartozékok hiányozhatnak. A legjobb eredmény eléréséhez használjon eredeti Electrolux tartozékokat. Ezeket kimondottan az Ön porszívótípusához terveztük.

## Česky

54-64

Děkujeme vám, že jste si vybrali vysavač Electrolux Ergospace. Tento návod k obsluze platí pro všechny modely řady Ergospace. Proto váš konkrétní model nemusí obsahovat některé příslušenství / funkce. Řiďte se podle návodu k vašemu specifickému modelu a jeho příslušenství, které je označeno na krabici. Pro zajištění nejlepšího výsledku použijte pouze originální příslušenství značky Electrolux. Je totiž určeno přímo pro váš vysavač.

## Slovenščina

42-52

Hvala, da ste se odločili za nakup sesalnika Electrolux Ergospace. Ta navodila pokrivajo vse modele Ergospace. Zato ni nujno, da so k vašemu modelu priloženi prav vsi deli dodatne opreme. Glejte navodila za vaš model s priloženimi nastavki, ki so označeni na zunanji strani embalaže. Za najboljše rezultate uporabljajte le originalne nadomestne dele Electrolux. Izdelani so bili posebej za vaš sesalnik.

## Български

54-64

Благодарим Ви за избора на прахосмукачка Electrolux Ergospace. Тези инструкции за работа се отнасят за всички модели на Ergospace. Това означава, че за Вашия конкретен модел някои приспособления/функции може да не са налични. Направете справка за Вашия конкретен модел и неговите аксесоари, които са показани на етикета върху външната кутия. За да гарантирате оптимален резултат, винаги използвайте оригинални принадлежности на Electrolux. Те са предназначени специално за Вашата прахосмукачка.

## Slovensky

42-52

Ďakujeme, že ste si vybrali vysavač Electrolux Ergospace. Tento návod na použitie je určený pre všetky modely vysavača Ergospace. Znamená to, že váš konkrétny model nemusí obsahovať všetky doplnky alebo funkcie. Vyhľadajte si informácie o vašom modeli a jeho doplnkoch na štítku vonkajšieho obalu. Pre dosiahnutie čo najlepších výsledkov vždy používajte originálne doplnky od spoločnosti Electrolux. Sú navrhnuté špeciálne pre váš vysavač.

## Română

54-64

Vă mulțumim pentru alegerea unui aspirator Electrolux Ergospace. Aceste instrucțiuni de utilizare sunt valabile pentru toate modelele Ergospace. Aceasta înseamnă că este posibil ca modelul dumneavoastră să nu includă anumite accesorii/funcții. Consultați modelul și accesoriiile dvs. specific menționate pe eticheta exterioară de pe ambalaj. Pentru a obține cele mai bune rezultate, utilizați întotdeauna accesorii originale Electrolux. Acestea au fost concepute special pentru aspiratorul dumneavoastră.

## Svenska

## Tillbehör

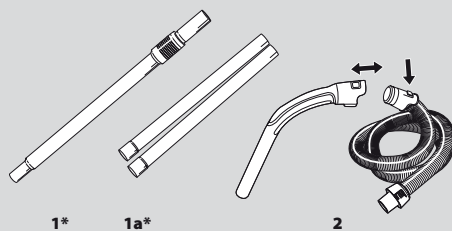

- |  |                                      |
|--|--------------------------------------|
| 1* Teleskoprör                                     | 5. Tre-i-ett-kombimunstycke.         |
| 1a* Förlängningsrör.                               | 6. Dammsugarpåse s-bag*, påshållare. |
| 2. Slanghandtag + slang                            | 7* Turbomunstycke                    |
| 3* Matt-/golvmunstycke                             | 8* Parkettmunstycke                  |
| 4* Dust Magnet, kombinerat matt- och golvmunstycke | 9* Dammvippa                         |

## Säkerhetsåtgärder

Om sladden skadats måste den bytas ut av tillverkaren, auktoriserad servicepersonal eller liknande kvalificerad person för att undvika fara. Använd aldrig dammsugaren om sladden är skadad. Skador på maskinens sladd omfattas inte av dammsugarens serviceåtagande.

Den här apparaten är inte avsedd att användas av personer (inklusive barn) med nedsatt fysisk, sensorisk eller mental förmåga, eller bristande erfarenhet och kunskap, såvida de inte har fått handledning eller instruktioner för hur apparaten används av en person som ansvarar för deras säkerhet. Barn måste passas så att de inte leker med apparaten. Dra ut sladden ur eluttaget innan du rengör eller underhåller enheten.

## Använd aldrig dammsugaren:

- I våta utrymmen.
- I närhet av brandfarliga gaser eller liknande.
- När höljet visar tydliga tecken på skada.
- På vassa föremål.
- Varm eller kall aska, tända cigarettfimpar etc.
- På fint damm, till exempel från cement, betong, mjöl, varm eller kall aska.

Om du använder dammsugaren för något av det ovanstående kan motorn skadas allvarligt. Sådana skador omfattas inte av garantin. Använd aldrig dammsugaren utan filter.

## Att tänka på när det gäller elsladden

- Skadad sladd måste bytas av Electrolux-auktoriserad servicepersonal.
- Skador på maskinens sladd omfattas inte av dammsugarens serviceåtagande.
- Dra eller lyft aldrig dammsugaren i sladden.
- Dra alltid ur stickproppen från vägguttaget före underhåll eller rengöring av dammsugaren.
- Kontrollera regelbundet att sladden är oskadad. Använd aldrig dammsugaren om sladden är skadad. All service och alla reparationer måste utföras av ett auktoriserat Electrolux-servicecenter. Förvara alltid dammsugaren på en torr plats. Om sladden skadats måste den bytas ut av tillverkaren, auktoriserad servicepersonal eller liknande kvalificerad person för att undvika fara.

\* Endast vissa modeller.

## English

## Accessories

- |  |                                       |
|--|---------------------------------------|
| 1* Telescopic tube                                     | 5. 3 in 1 Multi tool nozzle.          |
| 1a* Extension tube.                                    | 6. Dust bag, s-bag*, dust bag holder. |
| 2. Hose handle + hose                                  | 7* Turbo nozzle                       |
| 3* Carpet / hard floor nozzle                          | 8* Parquet nozzle                     |
| 4* Dust magnet, combination carpet / hard floor nozzle | 9* Easy Clean kit                     |

## Safety precautions

If the supply cord is damaged, it must be replaced by the manufacturer, its service agent or similarly qualified person in order to avoid a hazard. Never use the vacuum cleaner if the cable is damaged. Damage to the machine's cable is not covered by the warranty.

This appliance is not intended for use by persons (including children) with reduced physical, sensory or mental capabilities, or lack of experience and knowledge, unless they have been given supervision or instruction concerning use of the appliance by a person responsible for their safety. Children should be supervised to ensure that they do not play with the appliance.

Please remove the plug from the socket outlet before cleaning or maintaining the appliance.

Never use the vacuum cleaner:

- In wet areas.
- Close to flammable gases etc.
- When housing shows visible signs of damage.
- On sharp objects.
- On hot or cold cinders, lighted cigarette butts, etc.
- On fine dust, for instance from plaster, concrete, flour, hot or cold ashes.

Using the vacuum cleaner in the above circumstances may cause serious damage to its motor. Such damage is not covered by the warranty. Never use the vacuum cleaner without its filters.

## Electrical cable precautions

- A damaged cable should only be replaced by an authorised Electrolux service centre.
- Damage to the machine's cable is not covered by the warranty.
- Never pull or lift the vacuum cleaner by the cable.
- Disconnect the plug from the mains before cleaning or maintenance of the vacuum cleaner.
- Regularly check that the cable is not damaged. Never use the vacuum cleaner if the cable is damaged. All servicing and repairs must be carried out by an authorised Electrolux service centre. Be sure to keep the vacuum cleaner in a dry place. If the supply cord is damaged, it must be replaced by the manufacturer, its service agent or similarly qualified person in order to avoid a hazard.

\* Certain models only.



## Deutsch

## Zubehör

1* Teleskoprohr	5. 3-in-1-Mehrzweckdüse
1a* Verlängerungsrohr	6. Staubbeutel, s-bag <sup>*</sup> ,
2. Schlauchgriff + Schlauch	Staubbeutelhalter
3* Umschaltbare Kombi- Bodendüse	7* Turbodüse
	8* Parkettdüse
4* Dust Magnet, Kombi- Düse für Teppiche und Hartböden	9* Staubwedel Easy Clean Kit

## Sicherheitsvorkehrungen

Wenn das Netzkabel beschädigt ist, muss es zur Vermeidung von Gefahren vom Hersteller, vom Kundendienst oder von einer entsprechend qualifizierten Person ausgetauscht werden. Staubsauger niemals benutzen, wenn das Netzkabel beschädigt ist. Schäden am Kabel des Geräts sind nicht von der Garantie abgedeckt.

Personen (einschließlich Kindern) mit eingeschränkten körperlichen, sensorischen oder geistigen Fähigkeiten oder mit fehlender Erfahrung und Kenntnissen dürfen dieses Gerät nur unter Aufsicht oder nach Anleitung durch eine für ihre Sicherheit verantwortliche Person benutzen.

Kinder müssen beaufsichtigt werden, um zu gewährleisten, dass diese mit dem Gerät nicht spielen.

Vor dem Reinigen oder Warten des Geräts den Netzstecker aus der Steckdose ziehen.

Benutzen Sie den Staubsauger niemals ...

- In nassen Bereichen.
- In der Nähe von brennbaren Gasen etc.
- Wenn das Gehäuse sichtbare Schäden aufweist.
- Für scharfkantige Gegenstände.
- Für heiße oder kalte Asche, brennende Zigarettenkippen etc.
- Für feinen Staub (z. B. Gips-, Beton-, Mehl- oder Aschenstaub).

Der Einsatz des Staubsaugers unter den genannten Bedingungen kann den Motor ernsthaft beschädigen. Ein solcher Schaden ist nicht durch die Garantie abgedeckt. Benutzen Sie den Staubsauger niemals ohne Filter.

## Vorkehrungen bei elektrischen Kabeln

- Ein beschädigtes Kabel sollte nur von einem autorisierten Electrolux-Kundendienstzentrum ausgetauscht werden.
- Schäden am Kabel des Geräts werden nicht von der Garantie abgedeckt.
- Den Staubsauger niemals am Kabel ziehen oder hochheben.
- Vor dem Reinigen oder der Durchführung von Servicearbeiten am Staubsauger den Netzstecker aus der Steckdose ziehen.
- Regelmäßig Kabel auf Schäden prüfen. Staubsauger niemals benutzen, wenn das Netzkabel beschädigt ist. Alle Wartungs- und Reparaturarbeiten dürfen nur vom autorisierten Electrolux-Kundendienst durchgeführt werden. Stellen Sie sicher, dass der Staubsauger an einem trockenen Ort aufbewahrt wird. Wenn das Netzkabel beschädigt ist, muss es zur Vermeidung von Gefahren vom Hersteller, vom Kundendienst oder von einer entsprechend qualifizierten Person ausgetauscht werden.

\* Nur bestimmte Modelle.

## Suomi

## Varusteet

1* Teleskoppiputki	6. Pölypussi, s-bag <sup>*</sup> ,
1a* Jatkoputki.	pölypussin pidike.
2. Letkun kahva ja letku	7* Turbosuutin
3* Matto-/lattiasuutin	8* Parkettisuutin
4* Dust magnet, yhdistetty matto-/lattiasuutin	9* Pölysuutinsarja
5. Monitoiminen 3 in 1 -suutin.	

## Turvaohjeet

Jos virtajohto vaurioituu, se tulee vaihtaa uuteen valtuutetussa huoltoliikkeessä vaarojen välttämiseksi. Älä käytä pölynimuria, jos johto on vaurioitunut. Laitteen sähköjohdon vauriot eivät kuulu takuun piiriin.

Laitetta ei ole tarkoitettu sellaisten ihmisten (lapset mukaan lukien) käytettäväksi, joiden fyysiset, sensoriset tai henkiset kyvyt ovat alentuneet tai jotka eivät osaa käyttää laitetta, ellei heidän turvallisuudestaan vastuussa oleva henkilö ole antanut heille ohjeita laitteen käytöstä tai valvo heidän laitteen käyttöään.

Pidä huoli siitä, että lapset eivät käytä laitetta leikkikaluna.

Irrota pistoke pistorasiasta ennen laitteen puhdistamista tai korjaamista.

Älä koskaan käytä imuria

- Märissä tiloissa.
- Syttyvien kaasujen jne. lähellä.
- Kun kotelossa on näkyviä vaurioita.
- Terävien esineiden imurointiin
- Kuuman tai kylmän tuhkan tai esimerkiksi palavien savukkeiden imuroimiseen
- Hienojakoisen pölyn, esimerkiksi laastipölyn, betonin, jauhojen tai kuuman tai kylmän tuhkan imuroimiseen.

Niiden imuroiminen voi vaurioittaa moottoria pahoin. Tällaiset vauriot eivät kuulu takuun piiriin. Älä koskaan käytä imuria, jos suodatimet eivät ole asennettuina.

## Sähköjohdon turvaohjeet

- Jos johto on vahingoittunut, se tulee vaihtaa uuteen valtuutetussa Electrolux-huoltoliikkeessä.
- Laitteen sähköjohtoon kohdistuneet vauriot eivät kuulu takuun piiriin.
- Älä vedä tai nosta imuria johdosta.
- Irrota pistoke virtalähteestä ennen imurin puhdistus- tai huoltotoimia.
- Tarkista säännöllisesti, ettei johto ole vaurioitunut. Älä käytä pölynimuria, jos johto on vaurioitunut. Kaikki huolto- ja korjaustoimenpiteet on annettava valtuutetun Electrolux-huollon tehtäväksi. Säilytä imuria kuivassa paikassa. Jos virtajohto vaurioituu, valtuutetun huoltoliikkeen on vaihdettava se vaarojen välttämiseksi.

\* Vain tietyt mallit.

## Norsk

## Tilbehør

1* Teleskoprør	5. Tre i ett-
1a* Støvsugerør	multiverktøymunnestykke.
2. Slangehåndtak + slange	6. Støvpose, s-bag <sup>*</sup> ,
3* Munnestykke for teppe / hardt gulv	støvposeholder.
	7* Turbomunnestykke
4* Dust Magnet, kombinert munnestykke for tepper og harde gulv	8* Parkettmunnestykke
	9* Støv- og rengjøringssett

## Sikkerhetsforskrifter

Hvis nettleddningen er skadet, må den skiftes hos produsenten, hos et autorisert servicesenter eller av tilsvarende kvalifiserte personer for å unngå fare. Bruk aldri støvsugeren hvis strømledningen er skadet. Skade på apparatets ledning dekkes ikke av garantien.

Apparatet skal ikke brukes av personer (inkludert barn) med reduserte fysiske, sensoriske eller mentale evner, eller manglende erfaring eller kunnskap, med mindre de under tilsyn av en ansvarlig person får opplæring i bruk av apparatet. Pass på at barn ikke får anledning til å leke med apparatet. Trekk støpselet ut av stikkontakten før rengjøring og vedlikehold av apparatet.

Bruk aldri støvsugeren:

- På våte steder.
- I nærheten av eksplosjonsfarlige gasser etc.
- Når støvsugeren viser synlige tegn på skade.
- På skarpe ojenstander.
- På varm eller kald aske eller andre rester etter forbrenning, tente sigarettstumper osv.
- På fint støv, for eksempel fra puss, betong, mel eller varm eller kald aske

Hvis støvsugeren brukes som nevnt ovenfor, kan det oppstå alvorlig skade på motoren. Slik skade dekkes ikke av garantien. Bruk aldri støvsugeren uten filtre.

## Forholdsregler for strømledningen

- En skadet kabel må bare byttes av autorisert Electrolux-servicepersonell.
- Skade på maskinkabelen dekkes ikke av garantien.
- Unngå å trekke eller løfte støvsugeren etter ledningen.
- Pluggen må tas ut av stikkontakten før støvsugeren rengjøres eller vedlikeholdes.
- Sjekk med jevne mellomrom at ledningen ikke er skadet. Bruk aldri støvsugeren hvis strømledningen er skadet. All service og alle reparasjoner må utføres ved et autorisert Electrolux-servicesenter. Oppbevar alltid støvsugeren på et tørt sted. Hvis nettleddningen er skadet, må den skiftes hos produsenten, hos et autorisert servicesenter eller av tilsvarende kvalifiserte personer for å unngå fare.

\* Bare enkelte modeller.

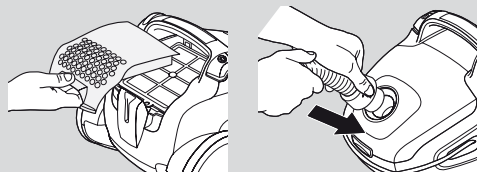

10

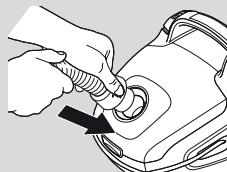

11

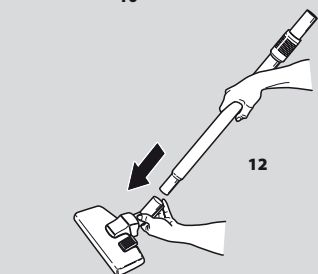

12

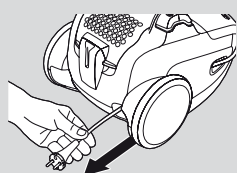

13

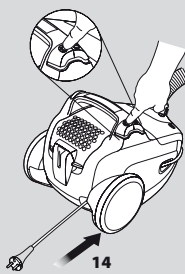

14

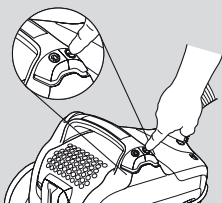

15

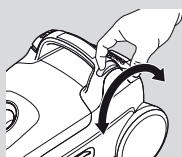

16

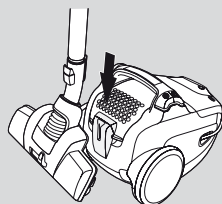

17

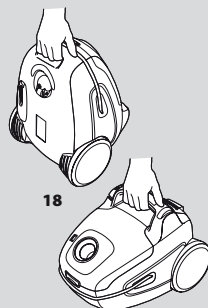

18

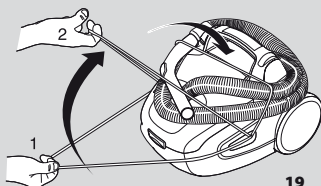

19

## Svenska

### Innan du börjar

Öppna det främre locket och kontrollera att dammsugarpåsen s-bag<sup>®</sup> och motorfiltret sitter där de ska. (Se även Bytte av filter.)

- 10 Öppna luckan baktill och se till att utblåsfiltret sitter där det ska.
- 11 Sätt i slangens tillslutningshakorna (tryck in hakarna för att lossa slangens). (2). Koppla ihop slangens tillslutningshakorna tills fästena snäpper fast (tryck på fästena när du vill koppla loss slangens).
- 12 Anslut förlängningsröret\* eller teleskopröret\* till slanghandtaget och munstycket genom att trycka och vrida ihop dem. (Vrid och dra isär när du vill ta bort rören.)
- 13 Dra ut sladden och anslut till vägguttaget. Dammsugaren är försedd med en kabelvinda. När sladden har dragits ut förblir den utdragen.
- 14 Mata in sladden genom att trycka på indragningsknappen. Då matas sladden in.
- 15 Knapp för PÅ/AV: Tryck på PÅ/AV-knappen när du vill starta dammsugaren. Tryck på knappen en gång till för att stänga av den.
- 16 Sugeffektsreglering: Vrid reglaget mot högsta läget för att öka sugeffekten. Vrid reglaget mot lägsta läget för att minska sugeffekten. Ytterligare sugeffektreglering: Använd sugkontrollen på slanghandtaget.
- 17 Praktiska parkeringslägen (och samtidigt en funktion som skonar ryggen) när du gör en paus i städningen eller när du bär och förvarar dammsugaren.
- 18 Du kan också bära dammsugaren genom att hålla i handtaget upptill eller med hjälp av handtaget i maskinens undre framkant.
- 19 Håll slangens på plats när du förvarar dammsugaren genom att dra ut den elastiska snodden från stötfångaren och placera den över slangens.

\* Endast vissa modeller.

## English

### Before starting

Open the front cover on the machine and check that the dust bag, s-bag<sup>®</sup> and the motorfilter are in place. (See also Replacement of filter(s))

- 10 Open the back lid on the machine and check that the exhaust filter is in place.
- 11 Insert the hose until the catches click to engage (press the catches to release the hose). (2). Insert the hose into the hose handle until the catches click to engage (press the catches to release the hose).
- 12 Attach the extension tube\* or telescopic tube\* to the hose handle and nozzle by pushing and twisting together. (Twist and pull apart to dismantle.)
- 13 Extend the electric cable and connect it to the mains. The vacuum cleaner is fitted with a cable winder. Once the electric cable has been extended, it stays in that position.
- 14 To rewind the cable, press the cord retractor button. The cable will then rewind.
- 15 ON/OFF control: Push the ON-OFF button once to start the vacuum cleaner. Push same button once more to turn it off.
- 16 Power Regulation: Twist the power control towards „max“ to increase the suction power. Twist the power control towards „min“ to decrease suction power. Additional suction power control: Use the suction control on the hose handle.
- 17 Practical parking positions (and at the same time a backsaving feature) when you pause during cleaning or when you carry and store the vacuum cleaner.
- 18 You can also carry the vacuum cleaner using the handle on top or on the lower front edge of the machine.
- 19 Keep the hose in place while storing the vacuum cleaner by extending the elastic bumper cord and placing it across the hose.

\* Certain models only.

## Deutsch

**Vorbereitungen**

Frontabdeckung des Geräts öffnen und kontrollieren, dass Staubbeutel s-bag\* und Motorfilter eingesetzt sind. (Siehe auch „Filterwechsel“.)

- 10 Hintere Abdeckung des Geräts öffnen und kontrollieren, dass Abluftfilter eingesetzt ist.
- 11 Schlauch einführen, bis Verriegelung einrastet (zur Freigabe des Schlauches auf die Verriegelung drücken). (2). Schlauch in den Schlauchgriff einführen, bis Verriegelung einrastet. Zur Freigabe des Schlauches Verriegelung drücken.
- 12 Das Verlängerungsrohr\* oder das Teleskoprohr\* durch gleichzeitiges Drehen und Drücken am Schlauchgriff und an der Bodendüse anbringen. (Zum Zerlegen drehen und auseinander ziehen.)
- 13 Elektrokabel herausziehen und an Steckdose anschließen. Der Staubsauger verfügt über eine automatische Kabelaufwicklung. Nach dem Herausziehen des Kabels arretiert die Kabelaufwicklung.
- 14 Zum Aufwickeln des Kabels die Aufrolltaste drücken. Das Kabel wird wieder aufgewickelt.
- 15 EIN/AUS-Schalter: Zum Einschalten des Staubsaugers den EIN/AUS-Schalter einmal drücken. Erneutes Drücken des Schalters schaltet das Gerät aus.
- 16 Leistungsregulierung: Zum Steigern der Saugleistung Leistungsregler in Richtung „max“ drehen. Zum Reduzieren der Saugleistung Leistungsregler in Richtung „min“ drehen. Zusätzliche Regelung der Saugleistung: Saugsteuerung am Schlauchgriff einstellen.
- 17 Praktische und zugleich rückschonende Parkpositionen für Arbeitspausen, den Transport und die Aufbewahrung des Staubsaugers.
- 18 Staubsauger kann auch am Griff (oben oder an der unteren Vorderkante) getragen werden.
- 19 Schlauch für die Aufbewahrung des Staubsaugers fixieren. Dazu elastischen Gummizug herausziehen und um den Schlauch legen.

\* Nur bestimmte Modelle.

## Suomi

**Ennen aloitusta**

Avaa imurin etukansi ja varmista, että pölypussi, s-bag\* ja moottorin suodatin ovat paikallaan. (Katso myös kohta Suodatimien vaihto.)

- 10 Avaa imurin takakansi ja tarkista, että poistoilman suodatin on paikallaan.
- 11 Kiinnitä letku siten, että kiinnikkeet napsahtavat paikalleen (irrota letku painamalla kiinnikkeitä sisäänpäin). (2). Kiinnitä letku letkun kahvaan siten, että kiinnikkeet napsahtavat paikalleen (irrota letku painamalla kiinnikkeitä sisäänpäin).
- 12 Kiinnitä jatkoputki\* tai teleskooppiputki\* letkun kahvaan ja suuttimeen työntämällä ja kääntämällä ne yhteen. (irrota letku kääntämällä ja vetämällä).
- 13 Vedä johto ulos ja kiinnitä virtalähteeseen. Imurissa on johdon kelain. Kun johto vedetään ulos, se jää tähän asentoon.
- 14 Voit kelata johdon sisään painamalla johdon kelauspainiketta. Johto kelaautuu imurin sisään.
- 15 Käynnistyksenohjain: Käynnistä pölynimuri painamalla virtapainiketta ja sammuta imuri painamalla virtapainiketta uudelleen.
- 16 Imutehon säätö: Lisää imutehoa kääntämällä imutehon ohjainta max-suuntaan tai vähennä imutehoa kääntämällä ohjainta min-suuntaan. Voit säätää imutehoa myös letkun kahvassa olevalla imutehon säätimellä.
- 17 Kätevät välleineiden väliaikaiset säilytyspaikat (jotka säästävät selkääsi), kun pidät taukoa siivouksen aikana tai kun siirät imuria tai säilytät sitä.
- 18 Imuria voi myös kantaa sen päällä tai etureunan alaosassa olevan kahvan avulla.
- 19 Pidä letku paikallaan imuria säilytettäessä vetämällä joustava suoja-ponos letkun ympärille.

\* Vain tietyt mallit.

## Norsk

**Før du starter**

Åpne maskinens frontdeksel, og kontroller at støvpose, s-bag\* og motorfilter sitter på plass. (Se også delen om bytte av filter/filtre.)

- 10 Åpne bakdekselet på støvsugeren og kontroller at utblåsningsfilteret er på plass.
- 11 Sett inn slangen slik at den låses med et klikk (slangen løsnes ved å trykke på låsene). (2). Sett inn slangen i slangehåndtaket slik at den låses med et klikk (slangen løsnes ved å trykke på låsene).
- 12 Fest støvsugerrøret\* eller teleskoprøret\* til slangehåndtaket og munnstykket ved å skyve og dreie delene sammen. (Demonger ved å vri og trekke fra hverandre.)
- 13 Trekk ut nettleddningen og sett støpselet i stikkkontakten. Støvsugeren er utstyrt med kabelvinde. Når nettleddningen er trukket ut, holder den seg i den stillingen.
- 14 Ledningen rulles opp igjen ved å trykke på knappen for ledningsopprulling. Ledningen vil da bli trukket inn i apparatet igjen.
- 15 AV/PÅ-bryter: Trykk én gang på AV/PÅ-knappen for å starte støvsugeren. Trykk én gang til på den samme knappen for å slå den av.
- 16 Styrkeregulering: Vri strømbryteren mot "max" for å øke sugestyrken. Vri strømbryteren mot "min" for å redusere sugestyrken. Ekstra sugestyrkekontroll: Bruk sugekontrollen på slangehåndtaket.
- 17 Praktiske parkeringsstillinger (som også sparer ryggen) når du tar en pause i støvsugingen eller bærer og setter bort støvsugeren.
- 18 Du kan også bære støvsugeren ved hjelp av håndtaket oppå eller nederst foran på apparatet.
- 19 Hold slangen på plass mens du setter bort støvsugeren ved å trekke ut den elastiske stroppen og legge den over slangen.

\* Bare enkelte modeller.

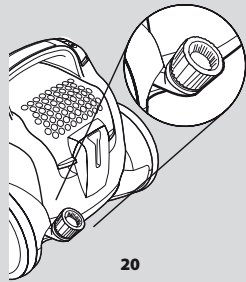

20

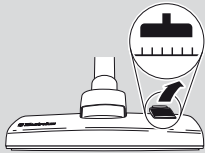

21

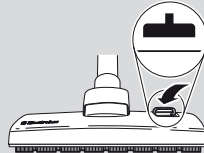

22

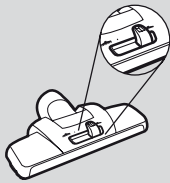

23

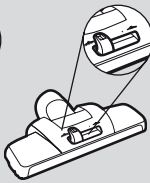

24

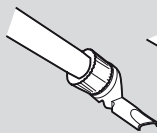

5a

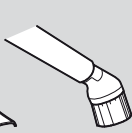

5b

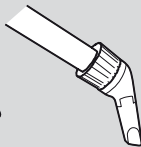

5c

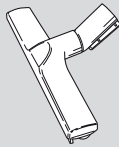

8

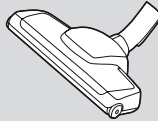

7

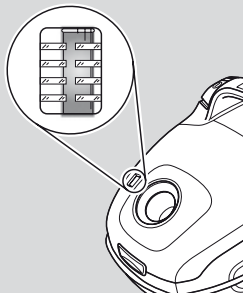

25

## Svenska

### För bästa städresultat.

20 Integrerade tillbehör Tre-i-ett-kombimunstycket sitter baktill i dammsugaren.

### Använd våra munstycken så här:

#### Mattor:

\* Använd matt-/golvmunstycket med pedalen i läge (21). För små mattor kan du minska sugeffekten.

\* Du behöver normalt inte ändra läge på Dust Magnetmunstycket (23 och 24). Det kan användas med borstarna infällda på alla ytor för maximal bekvämlighet och med bibehållna dammborttagningsegenskaper. Borstinställningen ska användas för att uppnå optimal dammborttagning även på svårstädade hårda golv eller för att få en kameffekt på mattor.

#### Hårda golv:

\* Använd matt-/golvmunstycket med pedalen i läge (22).

#### Trägolv:

\* Använd parkettmunstycket (8).

#### Möbler:

Gardiner, tunna tyger osv: Använd möbelfunktionen på tre-i-ett-kombimunstycket (5a). Vi behöv kan du även minska sugeffekten.

#### Tavlor, bokhyllor etc:

Använd dammborstfunktionen på tre-i-ett-kombimunstycket (5b).

\* Använd dammvippan (9).

#### Skarvar, hörn etc:

Använd fogfunktionen på tre-i-ett-kombimunstycket (5c).

### \* Använd turbomunstycket (7)

*Obs! använd inte turbomunstycket på djurskinn eller mattor med långa fransar eller luddhöjd över 15 mm. För att undvika skador på mattan, låt inte munstycket stå stilla medan borsten rullar. Kör inte över elkablar och stäng av dammsugaren omedelbart efter användning.*

25 Dammsugarpåsen ska bytas senast när indikatorfönstret är helt rött. Läs av med munstycket upplyft från underlaget.

## English

### Getting the best results.

20 Accessories on board 3 in 1 multi tool nozzle to be found in the back of the cleaner.

### Use the nozzles as follows:

#### Carpets:

\* Use the carpet/hard floor nozzle with lever in position (21). Reduce suction power for small carpets.

\* On the Dust Magnet nozzle (23 and 24) there is normally no need to switch mode. It can be used with brush up on all surfaces for maximal convenience with maintained excellent dust removal result. The brush setting should be used to reach optimal dust removal even on difficult hard floors or to get a combing effect on carpets.

#### Hard floors:

\* Use the carpet/hard floor nozzle with lever in position (22).

#### Wooden floors:

\* Use the parquet nozzle (8).

#### Upholstery:

Curtains, lightweight fabrics etc.: Use the upholstery function of the 3 in 1 multi tool nozzle (5a). Reduce suction power if necessary.

#### Frames, bookshelves, etc.:

Use the dusting brush function of the 3 in 1 multi tool nozzle (5b).

\* Use the easy clean kit (9).

#### Crevices, corners, etc.:

Use the crevice function of 3 in 1 multi tool nozzle (5c).

### \* Using the turbo nozzle (7)

*Note: Do not use the turbo nozzle on skin rugs, rugs with long fringes or a pile depth exceeding 15 mm. To avoid damaging the carpet, do not keep the nozzle stationary whilst the brush is rotating. Do not pass the nozzle across electric cables, and be sure to switch off the vacuum cleaner immediately after use.*

25 The dust bag must be replaced latest when the indicator window is completely red. Read with the nozzle lifted up.

\* Endast vissa modeller.

\* Certain models only.



## Deutsch

**Bestmögliche Resultate erzielen**

20 Die 3-in-1-Mehrweckdüse ist hinten im Staubsauger untergebracht.

**Die Düsen wie folgt benutzen:****Teppiche:**

\* Die Kombidüse für Teppiche und Hartböden mit dem Hebel in Stellung (21) verwenden. Bei kleinen Teppichen Saugleistung reduzieren.

\* Die Dust-Magnet-Düse (23 und 24) braucht normalerweise nicht umgeschaltet zu werden. Sie kann mit eingezogener Bürste auf allen Oberflächen verwendet werden und bietet dadurch größtmöglichen Komfort bei hervorragender Saugleistung. Die Bürstenstellung wird nur bei empfindlichen Hartböden zum Erreichen einer optimalen Saugleistung oder zum Erzielen eines Kämmeffekts auf Teppichen benötigt.

**Hartböden:**

\* Die Düse für Teppiche/Hartböden mit dem Hebel in Stellung (22) verwenden.

**Holzböden:**

\* Die Parkettbürste (8) verwenden.

**Polster:**

Vorhänge, leichte Stoffe usw.: Die Polsterfunktion der 3-in-1-Mehrweckdüse verwenden (5a). Gegebenenfalls Saugleistung reduzieren.

**Rahmen, Bücherregale etc.:**

Die Staubbürstenfunktion der 3-in-1-Mehrweckdüse verwenden (5b).

\* Staubwedel Easy Clean Kit verwenden (9).

**Fugen, Ecken etc.:**

Fugenfunktion der 3-in-1-Mehrweckdüse verwenden (5c).

**\* Verwendung der Turbodüse (7)**

*Hinweis: Turbodüse nicht auf Vorlegern aus Tierhaut oder Teppichen/Vorlegern mit langen Fransen oder mit mehr als 15 mm Flor verwenden. Um Schäden am Teppich zu vermeiden, Düse bei rotierender Bürste nicht auf einer Stelle lassen. Mit der Düse nicht über elektrische Kabel fahren und Staubsauger unmittelbar nach der Verwendung ausschalten.*

25 Den Staubbeutel spätestens austauschen, wenn das Anzeigefenster vollständig rot ist. Ablesen, wenn die Düse angehoben ist.

\* Nur bestimmte Modelle.

## Suomi

**Paras tulos**

20 Monitoimisen 3 in 1 -suuttimen mukana toimitettavat varusteet ovat imurin takaosassa.

**Käytä suuttimia seuraavasti:****Matot:**

\* Käytä lattia-/mattosuutinta vivun ollessa asennossa (21). Vähennä imutehoa imuroidessasi pieniä mattoja.

\* Dust magnet -suuttimen (23 ja 24) tilaa ei yleensä tarvitse vaihtaa. Sitä voidaan käyttää harja ylöspäin kaikilla pinnoilla, mikä takaa käyttömukavuuden ja erinomaisen pölyn keräämistuloksen. Harja-asennon avulla saavutetaan ihanteellinen pölyn keräys jopa vaikeilla kovilla lattioilla tai kampaava vaikutus matoilla.

**Kovat lattiat:**

\* Käytä lattia-/mattosuutinta vivun ollessa asennossa (22).

**Puulattiat:**

\* Käytä parkettisuutinta (8).

**Verhoilu:**

Verhot, kevyet tekstiilit yms: Käytä monitoimisen 3 in 1 -suuttimen verhoilusuuhtointointoa (5a). Pienennä tarvittaessa imutehoa.

**Ikkuunoiden tai ovien karmit, kirjahyllyt jne.:**

Käytä monitoimisen 3 in 1 -suuttimen pölyharjatoimintaa (5b).

\* Käytä pölysuutinsarjaa (9).

**Ahtaat tilat, nurkat jne.:**

Käytä monitoimisen 3 in 1 -suuttimen rakosuutinta (5c).

**\* Turbosuuttimen käyttö (7)**

*Huomautus: Älä imuroi turbosuuttimella eläintaljoja tai mattoja, joissa on pitkiä hapsuja tai joiden nukka on pidempää kuin 15 mm. Jotta et vahingoittaisi mattoa, älä pidä suutinta paikallaan harjasten pyöriessä. Älä laita suutinta verkkojohtojen päälle ja kytkä suutin pois toiminnasta heti käytön jälkeen.*

25 Vaihda pölypussi, kun pölymäärän ilmaisin muuttuu täysin punaiseksi. Älä pidä suutinta lattiassa, kun luet ilmaisinta.

\* Vain tietyt mallit.

## Norsk

**Hvordan oppnå de beste resultatene.**

20 Tre i ett-multiverktøymunnstykke finnes som i apparatet-tilbehør bak på støvsugeren.

**Bruk munnstykkene slik:****Tepper:**

\* Bruk munnstykket for tepper / harde gulv med spaken i riktig stilling (21). Reduser sugestyrken for små tepper.

\* På Dust Magnet-munnstykket (23 og 24) er det normalt ikke noe behov for å bytte modus. Det kan brukes med børsten oppe for alle for alle overflater. Dette er mest mulig praktisk, og støvet fjernes med samme ypperlige resultat. Børsteinstillingen bør brukes for å gi optimal støvfjerning selv på vanskelige harde gulv eller for å gi gre-effekt på tepper.

**Harde gulv:**

\* Bruk munnstykket for tepper / harde gulv med spaken i riktig stilling (22).

**Tregulv:**

\* Bruk munnstykket for harde gulv (8).

**Møbelstoffer:**

Gardiner, lette tekstiler osv.: Bruk møbelfunksjonen på tre i ett-multiverktøymunnstykket (5a). Reduser om nødvendig sugestyrken.

**Rammer, bokhyller etc.:**

Bruk børstefunksjonen på tre i ett-multiverktøymunnstykket (5b).

\* Bruk Easy Clean-utstyret (9).

**Fuger, hjørner etc.:**

Bruk fugefunksjonen på tre i ett-multiverktøymunnstykket (5c).

**\* Bruk turbomunnstykket (7)**

*Merk: Bruk ikke turbomunnstykket på dyreskinn, tepper med lange frynser eller dybde på over 15 mm. For å unngå skade på teppet skal munnstykket ikke holdes stille mens børsten roterer. For ikke munnstykket over strømførende ledninger, og pass på å slå støvsugeren av umiddelbart etter bruk.*

25 Støvposen må skiftes ut senest når indikatorvinduet er helt rødt. Avleses med munnstykket løftet.

\* Bare enkelte modeller.

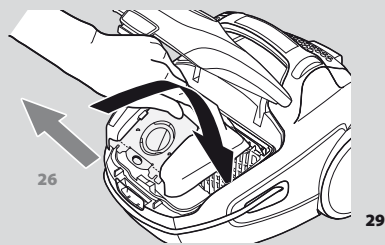

26

29

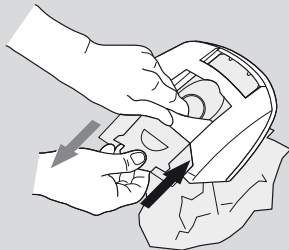

27

28

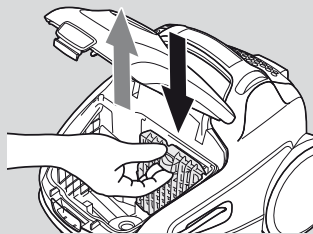

30

31

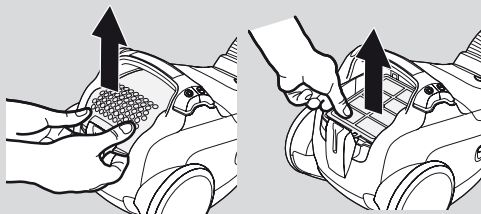

32

33



34

## Svenska

### Byte av dammpåse s-bag®

- 26 Öppna den främre luckan och lyft ut insatsen med s-bag®.
- 27 Drag i kartongskivan för att ta ur s-bag® ur insatsen. Denna försluter automatiskt s-bag® och förhindrar att damm läcker ur påsen.
- 28 Sätt i ny s-bag® genom att skjuta in kartongskivan till ändläget i spåren i insatsen.
- 29 Sätt tillbaka insatsen i påsbehållaren och stäng luckan.

*Obs: Byt s-bag® även om den inte är full (den kan vara igensatt) och efter användning av mattrengöringspulver. Använd endast originaldammsugarpåsar från Electrolux: s-bag® Classic, s-bag® Clinic Anti-Allergy, s-bag® Classic long performance eller s-bag® Anti-odour.*

### Byte av filter

Ju oftare du gör det, desto bättre fungerar dammsugaren. Om filtren används i ett vanligt hushåll behöver de bytas ut vart tredje år. Använd aldrig dammsugaren utan filter.

Öppna den främre luckan och lyft ut insatsen med s-bag®.

- 30 Dra filterhållarna uppåt tills de lossnar från spåret. Dra försiktigt bort det gamla, smutsiga filtret från filterhållaren och byt ut det mot ett nytt filter.
- 31 Sätt tillbaka filterhållaren med det nya filtret. Sätt tillbaka insatsen som håller s-bag® och stäng slutligen locket.

### Byte av utblåsfilter

Filtren byts alltid mot nya och kan inte tvättas (om inte annat anges).

- 32 Sätt tummarna ovanpå lockets bakkant och öppna sedan locket genom att dra greppen bakåt och uppåt med pek-/långfingrarna.
- 33 Lyft ur filtret och lägg därefter ett helt nytt filter på plats. Sätt tillbaka det nya filtret som bilden visar och stäng locket.
- 34 För modeller med tvättbart HEPA-filter. Skölj filterenhetens insida (den smutsiga sidan), bara med varmt vatten. Använd inte rengöringsmedel och undvik att vidröra den känsliga filterytan. Slå på filterramen för att skaka av vattnet. Upprepa rengöringsproceduren fyra gånger och låt filtret lufttorka. Filtrets ursprungliga funktion är nu återställd. Sätt i enheten i dammsugaren, stäng luckan och se till att den sitter ordentligt.

## English

### Replacing the dust bag, s-bag®

- 26 Open the front cover and lift out the insert holding the s-bag®.
- 27 Pull the cardboard to remove the s-bag® from the insert. This automatically seals the s-bag® and prevents dust leaking out.
- 28 Insert a new s-bag® by pushing the cardboard right into the end of the groove in the insert.
- 29 Put the insert back into the bag compartment, and close the cover.

*Note. Replace the s-bag® even if it is not full (it could be obstructed). Also replace after vacuuming carpet-cleaning powder. Be sure to use only an original Electrolux dust bags, s-bag® Classic, s-bag® Clinic Anti-Allergy, s-bag® Classic long performance or s-bag® Anti-odour.*

### Replacement of the filter(s)

The more often the better for the efficiency of the cleaner.

In standard household use, the filters should be replaced approximately every 3 years. Never use the vacuum cleaner without filter(s).

Open the front cover and lift out the insert holding of s-bag®

- 30 Pull the filter(s) holder upwards until coming away from the groove. Carefully pull the old, dirty filter(s) out of the filter holder and replace with a new filter(s).
- 31 Reattach the filter holder containing the new filter(s). Put the insert holding of s-bag® back in the cleaner and then close the cover.

### Replacement of the exhaust filter

The filters must always be replaced with new ones and cannot be washed (if not mentioned).

- 32 Place your thumbs on the back edge of the lid and then open the lid by pulling the handle backwards and upwards with your index/middle finger.
- 33 Lift out the filter. Insert a new filter and replace the lid as shown.
- 34 In case of models with washable HEPA filter. Rinse the inside (dirty side) of the filter unit under warm tap water only. Do not use cleaning agents and avoid touching the delicate filter surface. Tap the filter frame to remove excess water. Repeat cleaning procedure four times and allow the filter to air dry. The original filtering performance is now restored. Replace the unit back into the cleaner and close cover ensuring it is properly fastened.

## Deutsch

**Austauschen des Staubbeutels, s-bag®**

- 26 Frontabdeckung öffnen und Einsatz mit Staubbeutel s-bag® herausheben.
- 27 Zum Herausnehmen aus dem Einsatz den s-bag®-Staubbeutel am Kartonhalter ziehen. Dadurch wird der s-bag® automatisch versiegelt und es kann kein Staub nach außen gelangen.
- 28 Neuen s-bag®-Staubbeutel einsetzen, indem der Kartonhalter in das Ende der Führung im Einsatz gedrückt wird.
- 29 Einsatz wieder in das Staubbeutel Fach einsetzen und Abdeckung schließen.

*Hinweis: Wenn die Saugleistung nachlässt den Staubbeutel s-bag® auch dann überprüfen und ggf. austauschen, wenn er nicht ganz voll ist, da er mit Feinstaub zugesetzt sein könnte. Nach dem Aufsaugen von Teppichreinigungspulver ebenfalls Staubbeutel austauschen. Nur Original-Electrolux-Staubbeutel (s-bag® Classic, s-bag® Clinic Anti-Allergy, s-bag® Classic Long Performance oder s-bag® Anti-odour) verwenden.*

**Filterwechsel**

Häufiger Filterwechsel gewährleistet optimale Leistung. Bei haushaltsüblicher Nutzung sollten die Filter ca. alle drei Jahre gewechselt werden. Staubsauger niemals ohne Filter benutzen.

Frontabdeckung öffnen und Einsatz mit Staubbeutel s-bag® herausheben.

- 30 Filter nach oben aus der Führung ziehen. Den verschmutzten Filter gegen neuen Filter austauschen.
- 31 Neuen Filtern wieder einsetzen. Den Einsatz mit dem s-bag®-Staubbeutel wieder in den Staubsauger einsetzen und dann den Deckel schließen.

**Austauschen des Abluftfilters**

Filter müssen bei Verschmutzung gegen neue Filter ausgetauscht werden und können – sofern nicht angegeben – nicht ausgewaschen werden.

- 32 Die Daumen auf die hintere Kante des Deckels legen und Deckel durch Ziehen des Griffs nach hinten und oben mit dem Zeige-/Mittelfinger öffnen.
- 33 Filter herausnehmen. Neuen Filter einsetzen und Deckel wie gezeigt wieder anbringen.
- 34 Bei Modellen mit auswachbarem HEPA-Filter: Innenseite (verschmutzte Seite) der Filtereinheit unter lauwarmem Leitungswasser spülen. Keine Reinigungsmittel verwenden und die empfindliche Filteroberfläche nicht berühren. Gegen den Filterrahmen klopfen, um überschüssiges Wasser zu entfernen. Den Reinigungsvorgang viermal wiederholen und den Filter an der Luft trocknen lassen. Damit ist die ursprüngliche Filterleistung wiederhergestellt. Die Einheit wieder in den Staubsauger einsetzen und die Abdeckung schließen. Dabei auf richtigen Sitz achten. Den Filter nur völlig ausgetrocknet wieder einsetzen.

## Suomi

**S-bag®-pölypussin vaihtaminen**

- 26 Avaa etukansi ja nosta pois pidike, jossa s-bag®-pölypussi on.
- 27 Vedä pahvikahvasta poistaaksesi s-bag®-pölypussin pidikkeestä. Tämä sulkee s-bag®-pölypussin automaattisesti estäen pölyn pääsyn ulos.
- 28 Laita uusi s-bag®-pölypussi paikalleen työntämällä sen pahvikahva täysin pidikkeen uraan.
- 29 Aseta pidike takaisin pussiosastoon ja sulje kansi.

*Huomautus: Vaihda s-bag®-pölypussi, vaikka se ei olisikaan täynnä (se saattaa olla tukossa). Vaihda pölypussi myös matonpuhdistusaineen käytön jälkeen. Käytä vain alkuperäisiä Electroluxin pölypusseja, joissa on merkintä s-bag® Classic, s-bag® Clinic Anti-Allergy, s-bag® Classic long performance tai s-bag® Anti-odour.*

**Suodattimien vaihto**

Kun vaihdat suodattimet usein, imuri toimii tehokkaasti. Tavallisessa kotitalouskäytössä suodatin on vaihdettava noin kolmen vuoden välein. Älä koskaan käytä imuria, jos suodatin ei ole asennettuina.

Avaa etukansi ja nosta pois pidike, jossa s-bag®-pölypussi on.

- 30 Vedä suodattimen pidikettä ylöspäin, kunnes se irtoaa urasta. Vedä vanhat, likaiset suodattimet varovasti ulos pidikkeestään ja vaihda tilalle uudet suodattimet.
- 31 Kiinnitä uudet suodattimet sisältävä pidike paikalleen. Aseta s-bag®-pölypussin pidike lokeroon ja sulje kansi.

**Poistoilman suodattimen vaihto**

Suodattimien tilalle on aina vaihdettava uudet suodattimet eikä vanhoja suodattimia voi pestä (jos sitä ei mainita).

- 32 Aseta molemmat peukalot kannen takareunan päälle ja avaa kansi vetämällä kahvaa taakse- ja ylöspäin etu- tai keskisormella.
- 33 Nosta suodatin irti. Aseta uusi suodatin ja kiinnitä kansi kuvan mukaisesti.
- 34 Mallit, joissa on pestävä HEPA-suodatin. Huuhdo suodatinyksikön sisäpuoli (likainen puoli) vain lämpimällä hanavedellä. Älä käytä puhdistusaineita äläkä kosketa herkkää suodatin pintaa. Poista ylimääräinen vesi napauttamalla suodattimen kehystä. Toista puhdistustoimenpide neljä kertaa ja anna suodattimen kuivua. Suodatusominaisuudet palaavat ennalleen. Aseta yksikkö takaisin pölynimuriin, sulje kansi ja varmista, että se on kunnolla paikallaan.

## Norsk

**Skifte støvpose, s-bag®**

- 26 Åpne frontdekselet og løft ut innsatsen med s-bag®.
- 27 Trekk i kartongen for å fjerne s-bag®-støvposen fra innsatsen. Støvposen lukkes automatisk, slik at det ikke drysser støv ut av den.
- 28 Sett inn en ny s-bag® ved å skyve kartongen rett og helt inn i sporet i innsatsen.
- 29 Sett innsatsen tilbake i støvkammeret og lukk dekelet.

*Merk: Bytt s-bag® selv om den ikke er full (den kan være blokkert). Bytt også etter støvsuging av tepperengjøringspulver. Bruk bare originale Electrolux-støvposer, s-bag® Classic, s-bag® Clinic Anti-Allergy, s-bag® Classic long performance eller s-bag® Anti-odour.*

**Filterbytte**

Jo oftere dette gjøres, jo bedre er det for effektiviteten til støvsugeren. Ved standard husholdningsbruk bør filterne byttes ut omtrent hvert 3. år. Bruk aldri støvsugeren uten filter.

Åpne frontdekselet, og løft ut innsatsen med s-bag®

- 30 Trekk filterholderen opp til den kommer ut av sporet. Trekk forsiktig det gamle, skitne filteret ut av filterholderen og sett inn et nytt filter.
- 31 Sett filterholderen tilbake på plass med de(t) nye filteret/filterene. Sett tilbake innsatsen med s-bag®, og lukk deretter dekelet.

**Bytte av utblåsningsfilter**

Filterne må alltid byttes med nye og kan ikke vaskes (med mindre annet er angitt).

- 32 Sett tommelfingrene mot bakre kant av lokket, og åpne lokket ved å trekke håndtaket bakover og oppover med peke-/langfingeren.
- 33 Løft ut filteret. Sett inn et nytt filter, og sett lokket tilbake på plass som vist.
- 34 For modeller med vaskbart HEPA-filter. Skyll innsiden (den skitne siden) av filterenheten under rennende varmt vann. Ikke bruk rengjøringsmiddel og ikke berør filteroverflaten. Gi filterrammen et lett slag for å fjerne vannet. Gjenta rengjøringsprosedyren fire ganger og la filteret lufttørke. Filteret har nå sin opprinnelige ytelse. Sett enheten tilbake i støvsugeren og lukk dekelet forsvarlig.



## Svenska

**Rengöring av slang och munstycke.**

Dammsugaren stannar automatiskt om det blir stopp i munstycke, rör eller slang eller om filter och dammpåse är igensatta. Dra ur stickproppen och låt dammsugaren svalna i 20-30 minuter. Avlägsna det som eventuellt hindrar funktionen, och/eller byt ut smutsiga filter eller full dammpåse s-bag\*. Starta därefter dammsugaren igen.

## Rör och slangar

- 35 Rensa rör och slang med hjälp av rensband eller liknande. (2) Slanghandtaget kan tas bort från slangens om det behöver rengöras.
- 36 Slangen kan ibland även rensas genom att du "masserar" den. Var dock försiktig om det finns risk för att t ex glas eller nålar kan ha fastnat.

*Obs! Skador uppkomna vid rengöring av slangar täcks ej av dammsugarens serviceötagande.*

## Rengöring av matt/golvmunstycke

- 37 Matt-/golvmunstycket bör rengöras ofta så att sugeffekten inte försämras. Det är enklast att rengöra munstycket med slanghandtaget.

## Rengöring av turbomunstycke\*

- 38 Ta bort munstycket från dammsugarröret och avlägsna trådar som fastnat genom att klippa av dem med en sax. Använd slanghandtaget för att dammsuga munstycket.

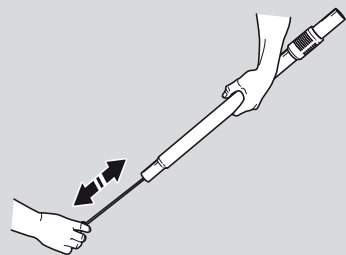

35

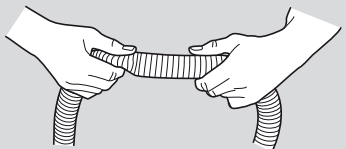

36

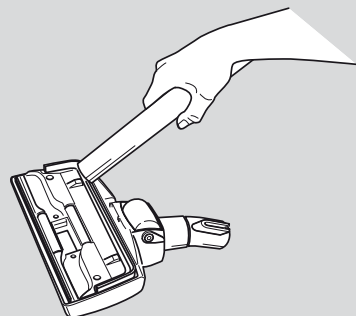

37

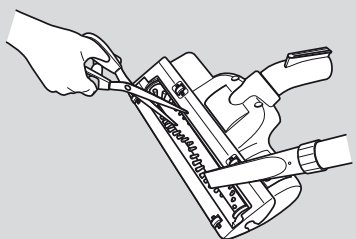

38

## English

**Cleaning the hose and nozzle**

The vacuum cleaner stops automatically if the nozzle, tube, hose or filters and s-bag\* becomes blocked. In such cases, disconnect from mains and allow to cool for 20-30 minutes. Clear blockage and/or replace filters and s-bag\* and restart.

## Tubes and hoses

- 35 Use a cleaning strip or similar to clear the tubes and hose. (2) Hose handle could be dismantled from hose if cleaning is needed.
- 36 It may also be possible to remove the obstruction in the hose by squeezing it. However, be careful in case the obstruction is caused by glass or needles caught inside the hose.

*Note: The warranty does not cover any damage to the hose caused by cleaning it.*

## Cleaning the floor nozzle

- 37 To avoid deterioration of suction power, frequently clean the carpet/ hard floor nozzle. The easiest way to clean it is by using the hose handle.

## Cleaning the turbo nozzle\*

- 38 Disconnect the nozzle from the vacuum cleaner tube and remove entangled threads, etc. by snipping them away with scissors. Use the hose handle to clean the nozzle.

\* Endast vissa modeller.

\* Certain models only.



## Deutsch

**Reinigung des Schlauches und der Düsen**

Der Staubsauger schaltet automatisch ab, wenn die Düse, das Rohr, der Schlauch, der Filter oder der s-bag®-Staubbeutel blockiert ist. Ziehen Sie in solchen Fällen den Netzstecker und lassen Sie den Staubsauger 20 - 30 Minuten abkühlen. Die Verstopfung beseitigen und/oder den Filter und den s-bag®-Staubbeutel ersetzen und das Gerät erneut starten.

## Rohre und Schläuche

- 35 Rohre und Schläuche mit einem Reinigungsband oder Ähnlichem reinigen. (2) Der Schlauchgriff kann zum Reinigen vom Schlauch abgenommen werden.
- 36 Es ist auch möglich, die Verstopfung im Schlauch durch Drücken und Biegen des Schlauches zu beseitigen. Vorsichtig, falls die Verstopfung durch Glas oder Nadeln verursacht wurde.

*Hinweis: Die Garantie deckt keinerlei durch Reinigung verursachte Schäden an den Schläuchen ab.*

## Reinigung der Bodendüse

- 37 Düse für Teppiche und harte Böden regelmäßig reinigen, um ein Nachlassen der Saugleistung zu vermeiden. Dies geht am einfachsten mit dem Schlauchgriff.

## Reinigung der Turbobürste\*

- 38 Düse vom Staubsaugerrohr entnehmen und in der Düse verwickelte Fäden etc. mit einer Schere durchschneiden und entfernen. Mit dem Schlauchgriff die Düse aussaugen.

\* Nur bestimmte Modelle.

## Suomi

**Letkun ja suuttimen puhdistus**

Pölynimuri pysähtyy automaattisesti jos suutin, putki, letku tai s-bag®-pölypussi tukkeutuu. Jos näin tapahtuu, irrota pistoke virtalähteestä ja anna jäähtyä 20-30 minuuttia. Puhdista tukos ja/tai vaihda suodattimet ja s-bag®-pölypussi ja käynnistä uudelleen.

## Putket ja letkut

- 35 Käytä puhdistusliinaa tai vastaavaa välinettä putkien ja letkun puhdistuksessa. (2) Voit tarvittaessa irrottaa imuriletkun kahvan letkusta helpottaaksesi puhdistusta.
- 36 Voit myös yrittää poistaa tukoksen letkusta puristamalla sitä. Ole kuitenkin varovainen, jos tukoksen aiheuttaa lasi tai neula letkun sisällä.

*Huomautus: Takuu ei kata letkun vahinkoja, jotka ovat aiheutuneet letkun puhdistuksesta.*

## Lattiasuuttimen puhdistus

- 37 Imuteho säilyy hyvänä, kun puhdistat matto-/lattiasuuttimen säännöllisesti. Puhdistus sujuu parhaiten letkun kahvalla.

## Turbosuuttimen puhdistus \*

- 38 Irrota suutin imurin putkesta ja poista suuttimeen kiertyneet langat tms. leikkaamalla ne pois saksilla. Käytä letkun kahvaa puhdistaksesi suuttimen.

\* Vain tietyt mallit.

## Norsk

**Rengjøre slangen og munnstykket**

Støvsugeren stopper automatisk hvis munnstykket, røret, slangen eller filtrene og s-bag® blir blokkert. Trekk pluggen ut av stikkkontakten og la støvsugeren avtjules i 20-30 minutter. Fjern blokkeringen og/eller bytt filtre og s-bag® og start igjen.

## Rør og slange

- 35 Bruk en renselist e.l. til å rense rørene og slangen. (2) Slangehåndtaket kan demonteres fra slangen ved behov for rengjøring.
- 36 Det kan også la seg gjøre å fjerne blokkeringen i slangen ved å klemme på den. Men vær forsiktig i tilfelle blokkeringen skyldes glass eller nåler som sitter fast inne i slangen.

*Merk! Garantien dekker ikke skader på slangen som skyldes rengjøring av den.*

## Rengjøre gulvmunnstykket

- 37 For å unngå tap av sugestykke bør du rengjøre munnstykket for teppe / hardt gulv ofte. Den enkleste måten å rengjøre det på er ved å bruke slangehåndtaket.

## Rengjøre turbomunnstykket\*

- 38 Kople munnstykket fra støvsugerrøret og fjern sammenfiltrede tråder etc. ved å klippe dem bort med saks. Bruk støvsugeren til å rengjøre munnstykket.

\* Bare enkelte modeller.



## Svenska

### Felsökning

#### Dammsugaren startar inte

- Kontrollera att sladden är ansluten till eluttaget.
- Kontrollera att stickpropp och sladd är oskadade.
- Kontrollera husets elsäkringar.

#### Dammsugaren stannar

- Kontrollera om dammpåsen s-bag<sup>®</sup> är full. Byt i så fall till en ny.
- Har det uppstått stopp i munstycke, rör eller slang?
- Är dammsugarens filter igensatta?

#### Vatten har kommit in i dammsugaren

Motorn måste bytas ut på ett Electrolux servicecenter.

Motorskador som orsakats av vatteninträngning täcks inte av dammsugarens serviceåtagande.

### Konsumentinformation

Electrolux ansvarar inte för skador som uppstått i samband med olämplig användning eller vårdslös hantering av enheten.

Produkten är utformad med tanke på miljön. Alla plastdetaljer är märkta för återvinning. Mer information finns på vår webbsida: [www.electrolux.com](http://www.electrolux.com)

## English

### Troubleshooting

#### The vacuum cleaner does not start

- Check that the cable is connected to the mains.
- Check that the plug and cable are not damaged.
- Check for a blown fuse.

#### The vacuum cleaner stops

- Check whether the dust bag, s-bag<sup>®</sup> is full. If so, replace it with a new one.
- Is the nozzle, tube or hose blocked?
- Are the filters blocked?

#### Water has entered the vacuum cleaner

It will be necessary to replace the motor at an authorised Electrolux service centre. Damage to the motor caused by the penetration of water is not covered by the warranty.

### Consumer information

Electrolux decline all responsibility for all damages arising from any improper use of the appliance or in cases of tampering with the appliance.

This product is designed with the environment in mind. All plastic parts are marked for recycling purposes. For details see our web site: [www.electrolux.com](http://www.electrolux.com)

## Deutsch

**Fehlersuche****Der Staubsauger startet nicht.**

- Prüfen, ob das Netzkabel an die Netzsteckdose angeschlossen ist.
- Prüfen, ob der Stecker und das Kabel nicht beschädigt sind.
- Prüfen, ob eine Sicherung durchgebrannt ist.

**Der Staubsauger stoppt.**

- Prüfen, ob der Staubbeutel s-bag<sup>®</sup> voll ist. In diesem Fall durch einen neuen ersetzen.
- Sind Düse, Rohr oder Schlauch verstopft?
- Sind die Filter verstopft?

**Wasser ist in den Staubsauger eingedrungen.**

Es ist notwendig, den Motor in einem autorisierten Electrolux-Servicezentrum auszutauschen. Schäden am Motor, die durch eingedrungenes Wasser verursacht wurden, sind nicht durch die Garantie abgedeckt.

**Verbraucher-Information**

Schäden, die durch unsachgemäßen Einsatz oder durch unbefugte Eingriffe am Gerät entstehen sind nicht durch die Garantieleistung abgedeckt.

Dieses Produkt wurde mit Rücksicht auf die Umwelt hergestellt. Alle Plastikteile sind für Recyclingzwecke markiert. Einzelheiten darüber finden Sie in unserer Website: [www.electrolux.com](http://www.electrolux.com)

## Suomi

**Vianetsintä****Pölynimuri ei käynnisty**

- Tarkista, että pistoke on pistorasiassa.
- Tarkista, että pistoke ja johto eivät ole vahingoittuneet.
- Tarkista sulakkeet.

**Pölynimuri pysähtyy**

- Onko s-bag<sup>®</sup>-pölypussi tukossa? Vaihda se tällöin uuteen.
- Onko suutin, putki tai letku tukossa?
- Ovatko suodattimet tukossa?

**Pölynimuriin on joutunut vettä**

Moottori täytyy vaihtaa valtuutetussa Electrolux-huoltoliikkeessä. Takuu ei kata kastunutta ja vaurioitunutta moottoria.

**Kuluttajaneuvonta**

Electrolux ei vastaa mistään väärästä käytöstä tai laitteeseen tehdyistä muutoksista aiheutuneista vahingoista.

Tuotteen suunnittelussa on otettu ympäristönäkökohdat huomioon. Kaikki muoviosat on merkitty kierrätysmerkillä. Lisätietoja on Electroluxin kotisivulla osoitteessa [www.electrolux.fi](http://www.electrolux.fi).

## Norsk

**Problemløsning****Støvsugeren starter ikke**

- Kontroller at støpselet er koplet til vegguttaket.
- Kontroller at støpselet og ledningen ikke er skadet.
- Kontroller at ikke sikringen er gått.

**Støvsugeren stanser**

- Kontroller om støvposen, s-bag<sup>®</sup>, er full. Skift den eventuelt ut med en ny.
- Er munnstykket, røret eller slangen blokkert?
- Er filtrene blokkert?

**Det er kommet vann inn i støvsugeren**

Det kan bli nødvendig å bytte motoren ved et godkjent serviceverksted. Skade på motoren som følge av vanninntrengning dekkes ikke av garantien.

**Forbrukeropplysninger**

Electrolux fraskriver seg alt ansvar for skader som oppstår på grunn av feil bruk av apparatet, eller på grunn av klussing med apparatet.

Produktet er utformet med tanke på miljøet. Alle plastdeler er merket som resirkulerbare. Nærmere opplysninger finner du på vårt webområde: [www.electrolux.com](http://www.electrolux.com)

## Dansk

### Tilbehør

- |   |                                       |
|---|---------------------------------------|
| 1* Teleskoprør                                  | 6. Støvsugerpose, s-bag*, poseholder. |
| 1a* Forlængerrør.                               | 7* Turbomundstykke                    |
| 2. Slangehåndtag + slange                       | 8* Parketmundstykke                   |
| 3* Tæppe-/gulvmundstykke                        | 9* Sæt med fjerkoste                  |
| 4* Støvmagnet, kombineret tæppe-/gulvmundstykke |                                       |
| 5. 3-i-1-multimundstykke.                       |                                       |

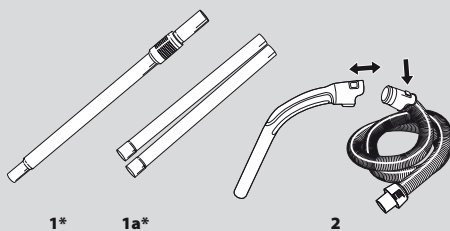

1\* 1a\*

2

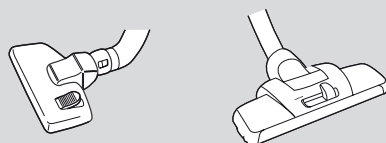

3

4

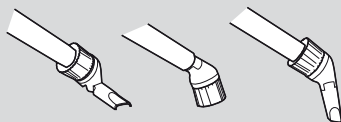

5

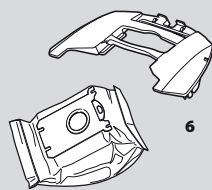

6

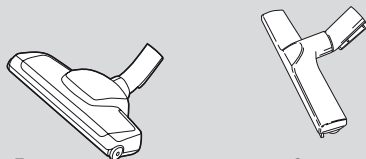

7

8

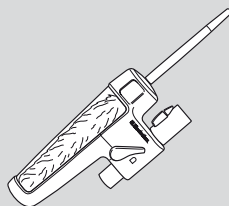

9

### Sikkerhedsforanstaltninger

Hvis den medfølgende ledning beskadiges, skal producenten, en servicerepræsentant eller en tilsvarende kvalificeret tekniker udskifte den, så der ikke opstår farer. Brug aldrig støvsugeren, hvis ledningen er beskadiget. Garantien dækker ikke beskadigelse af støvsugerledningen.

Dette apparat er ikke beregnet til at blive brugt af personer (herunder børn), hvis fysiske, sansemæssige eller mentale evner er nedsat, eller personer uden den fornødne erfaring og viden, medmindre de er instrueret i sikker brug af apparatet eller er under opsyn af en person, der har ansvaret for dem. Børn skal holdes under opsyn og må ikke lege med apparatet. Tag stikket ud af stikkontakten før rengøring eller vedligeholdelse af støvsugeren.

#### Brug aldrig støvsugeren:

- I våde områder.
- I nærheden af brandbare luftarter, gas etc.
- Hvis kabinettet viser tegn på beskadigelse.
- På skarpe genstande.
- Til varme eller kolde kul, tændte cigaretskod etc.
- Til flyvestøv, f.eks. fra puds, beton, mel, varm eller kold aske.

Brug af støvsugeren til disse ting kan beskadige dens motor alvorligt. Garantien dækker ikke sådanne skader. Brug aldrig støvsugeren uden filtre.

### Sikkerhedsforanstaltninger for elektriske ledninger

- En beskadiget ledning bør kun udskiftes af et autoriseret Electrolux-serviceværksted.
- Garantien dækker ikke beskadigelse af støvsugerledningen.
- Undlad at trække eller løfte støvsugeren i ledningen.
- Tag stikket ud af stikkontakten inden rengøring eller vedligeholdelse af støvsugeren.
- Kontroller jævnligt, at ledningen ikke er beskadiget. Brug aldrig støvsugeren, hvis ledningen er beskadiget. Al service og reparation skal udføres af et autoriseret Electrolux-servicecenter. Opbevar støvsugeren et tørt sted. Hvis den medfølgende ledning beskadiges, skal producenten, en servicerepræsentant eller en tilsvarende kvalificeret tekniker udskifte den, så der ikke opstår farer.

## Русский

### Принадлежности

- |   |   |
|---|---|
| 1* Выдвижная трубка   | 6. Пылесборник, пылесборник s-bag*, держатель пылесборника. |
| 1a* Удлинительная трубка.                                     | 7* Турбонасадка   |
| 2. Рукоятка шланга + шланг                                    | 8* Насадка для паркета                                      |
| 3* Насадка для ковра/пола                                     | 9* Комплект универсальных насадок                           |
| 4* Магнит для пыли, комбинированная насадка для ковров и пола |   |
| 5. Мультинасадка 3 в 1.                                       |   |

### Правила техники безопасности

В целях безопасности поврежденный шнур питания должен быть заменен производителем, агентом по обслуживанию или другим квалифицированным специалистом. Пользоваться пылесосом с поврежденным шнуром питания запрещается. Повреждения шнура питания не подпадают под действие гарантии.

Прибор не предназначен для использования детьми, неопытными людьми и людьми с ограниченными умственными и физическими возможностями, иначе как под надзором лица, отвечающего за их безопасность, или после соответствующего инструктирования.

Не оставляйте детей без присмотра, чтобы не разрешать им играть с устройством.

Вынимайте вилку из розетки перед чисткой и техническим обслуживанием пылесоса.

#### Запрещается пользоваться пылесосом в следующих случаях:

- В сырых помещениях;
- Вблизи легковоспламеняющихся газов и т.п.;
- При уборке помещений, находящихся в аварийном состоянии.
- Для уборки острых предметов.
- При уборке горячей или остывшей золы, непогашенных окурков и т.п.;
- При уборке тонкодисперсной пыли, например, от штукатурки, бетона, муки или золы (горячей или остывшей).

Использование пылесоса в перечисленных выше условиях может привести к серьезному повреждению двигателя, которое не подпадает под действие гарантии. Запрещается пользоваться пылесосом без установленных фильтров.

### Меры предосторожности при обращении со шнуром питания

- Замена поврежденного кабеля должна выполняться только уполномоченными сервисными центрами компании Electrolux.
- Повреждения кабеля питания не подпадают под действие гарантии.
- Не тяните и не поднимайте пылесос за кабель.
- Отключайте пылесос от сети питания перед чисткой и техническим обслуживанием.
- Регулярно проверяйте исправность шнура. Запрещается пользоваться пылесосом с поврежденным шнуром питания. Все работы по обслуживанию и ремонту должны выполняться только в авторизованном сервисном центре Electrolux. Храните пылесос только в сухом месте. В целях безопасности поврежденный шнур питания должен быть заменен производителем, агентом по обслуживанию или другим квалифицированным специалистом.

\* Kun visse modeller.

\* Только для отдельных моделей.



## Latviski

## Piederumi

- |     |   |    |   |
|-----|---|----|---|
| 1*  | Teleskopiskā caurule  | 6. | Putekļu maisiņš s-bag*, putekļu maisiņa turētājs. |
| 1a* | Pagarinājuma caurule.   | 7* | Turbouzgalis                                      |
| 2.  | Šļūtenes rokturis un šļūtene                                    | 8* | Parketa tīrīšanas uzgalis                         |
| 3*  | Paklāju/cietu segumu tīrīšanas uzgalis                          | 9* | Ērtās uzkopšanas komplekts                        |
| 4*  | Dust magnet, kombinētais paklāja/cieta seguma tīrīšanas uzgalis |    |   |
| 5.  | "Trīs vienā" vairākrīku uzgalis.                                |    |   |

## Drošības tehnikas noteikumi

Ja ir bojāts barošanas vads, tas jānomaina ražotājam, apkalpošanas pārstāvim vai kvalificētai personai, lai izvairītos no draudiem. Nekad nelietojiet putekļsūcēju, ja tā kabelis ir bojāts. Uz ierīces kabeļa bojājumiem garantija neattiecas.

Šī ierīce nav paredzēta personu (tajā skaitā bērnu) ar samazinātām fiziskām vai garīgām spējām, nepietiekamu pieredzi vai zināšanām lietošanai, ja vien personas neuzrauga vai nav apmācījis par viņu drošību atbildīgs cilvēks. Uzraugiet, lai mazi bērni nerotātos ar ierīci. Pirms ierīces tīrīšanas un apkopes kontaktdakša ir jāatvieno no elektrotīkla.

## Nekad nelietojiet putekļsūcēju:

- Mitrās telpās;
- Viegli uzliesmojošu gāzu u.tml. vielu tuvumā;
- Ja redzamas korpusa bojājuma pazīmes;
- Asu priekšmetu uzsūkšanai;
- Kvēlojošu ogļu vai izdedžu, nenodzestu izsmēku u.tml. uzsūkšanai;
- Mikroskopisku celtniecības un pārtikas atkritumu uzsūkšanai - piemēram putekļi pēc apmetuma slīpēšanas, cements, milti, karsti vai auksti pelni.

Iepriekšējo norādījumu neievērošana var nopietni sabojāt putekļsūcēja motoru. Šādus bojājumus garantija nesedz. Nekad nelietojiet putekļsūcēju bez filtriem.

## Barošanas kabeļa drošības tehnikas noteikumi

- Bojātu kabeli drīkst mainīt tikai sertificēta Electrolux tehniskās apkopes centra darbinieks
- Uz ierīces kabeļa bojājumiem garantija neattiecas.
- Nekad nevelciet un neceliet putekļsūcēju aiz kabeļa.
- Pirms putekļsūcēja tīrīšanas vai apkopes atvienojiet kontaktdakšu no elektrotīkla.
- Regulāri pārbūdi, vai kabelis nav bojāts. Nekad nelietojiet putekļsūcēju, ja tā kabelis ir bojāts. Putekļsūcēja apkopi un remontu atļauts veikt tikai sertificēta Electrolux tehniskās apkopes centra darbiniekiem. Putekļsūcēju obligāti glabā jiet sausā vietā. Ja ir bojāts barošanas vads, tā nomaina jāuztīc ražotājam, tās apkalpošanas pārstāvim vai personai ar līdzvērtīgu kvalifikāciju, lai tādējādi izvairītos no riska.

\* Tikai noteiktiem modeļiem.

## Eesti keeles

## Tarvikud

- |     |  |    |  |
|-----|--|----|--|
| 1*  | Teleskoopitoru   | 5. | Kolm-ühes mitmeotstarbeline tööriistaotsak |
| 1a* | Pikenustoru.   | 6. | Tolmukoti s-bag*, tolmuukoti hoidik.       |
| 2.  | Käepide ja voolik  | 7* | Turbo-otsik                                |
| 3*  | Vaiba / kõva kattega pöranda otsak                           | 8* | Parketotsik                                |
| 4*  | Dust magnet, vaiba / kõva kattega pörand kombinieritud otsak | 9* | Kergpuhastuse komplekt                     |

## Turvameetmed

Toitejuhtme vigastuse korral tuleb see ohu vältimiseks tootjal välja vahetada tootja volitatud teeninduses või samasuguse kvalifikatsiooniga isikul. Ärge kunagi kasutage vigastatud toitejuhtmega tolmuimejat. Garantii ei korva kahjustatud tolmuimeja toitejuhet.

See seade ei ole mõeldud kasutamiseks inimestele (sealhulgas lapsed), kelle psüühilised, sensoorsed või vaimsed võimed on vähenenud või kellel puuduvad kogemused ja teadmised, või ainult sel juhul, kui nende ohutuse eest vastutav isik neid valvab või juhendab. Laste järele tuleks vaadata, et nad seadmega ei mängiks. Enne seadme puhastamist või hooldamist tõmmake pistik vooluvõrgust välja.

## Ärge kasutage kunagi tolmuimejat:

- Niisketes kohtades.
- Kergestisüttivate gaaside jne. läheduses.
- Kui korpus on silmnähtavalt kahjustatud.
- Teravatel esemetel.
- Hõõguva või jahtunud söe, sigaretikonide jms eemaldamiseks;
- Peentolmu, nt kipsi-, betoonitolmu, pulbri, külma ja kuuma tuha kõrvaldamiseks.

Tolmuimeja kasutamise ülalloodud tingimustel võib selle mootorile tõsiseid kahjustusi tekitada. Sellist kahju garantikorras ei hüvitata. Ärge kasutage tolmuimejat kunagi ilma filtriteta.

## Elektrijuhtme ohutusnõuded

- Vigastatud juhe kuulub vahetamisele ainult Electroluxi volitatud teeninduskususes.
- Tolmuimeja juhtme vahetus ei ole garantiiga kaetud.
- Ärge kunagi tõmmake või tõstke tolmuimejat juhtmet.
- Enne tolmuimeja puhastamist või hooldamist tõmmake pistik vooluvõrgust välja.
- Kontrollige regulaarselt, et juhtmel poleks kahjustusi. Ärge kunagi kasutage vigastatud toitejuhtmega tolmuimejat. Kõik hooldus- ja remonditööd tuleb teha Electroluxi volitatud teeninduskususes. Toitejuhtme vigastuse korral tuleb see ohu vältimiseks tootjal välja vahetada tootja volitatud teeninduses või samasuguse kvalifikatsiooniga isikul.

\* Ainult teatud mudelid.

## Türkçe

## Aksesuarlar

- |     |   |    |  |
|-----|---|----|--|
| 1*  | Teleskopik boru                                     | 5. | 3ü 1arada Çoklu araç başlığı.              |
| 1a* | Uzatma borusu.                                      | 6. | Toz torbasi, s-bag®, toz torbası tutucusu. |
| 2.  | Hortum sapı + hortum                                | 7* | Turbo ucu                                  |
| 3*  | Halı/sert yüzeyi uc                                 | 8* | Parke ucu                                  |
| 4*  | Toz miktarıysı, halı/sert zemin kombine yer başlığı | 9* | Toz toplama aksesuarı                      |

## Güvenlik önlemleri

Ürünle birlikte gelen kablo hasar görürse, bir tehlike olasılığını ortadan kaldırmak amacıyla söz konusu kablo; üretici, servis temsilcisi veya benzer niteliklere sahip bir kişi tarafından değiştirilmelidir. Kablonun hasarlı olduğu durumlarda elektrikli süpürgeyi asla kullanmayın. Cihazın kablo su garanti kapsamında değildir.

Güvenlikleriyle ilgili olarak kendilerinden sorumlu bir kişi tarafından cihazın kullanımıyla ilgili olarak gereken eğitim verilmeden veya kontrol/gözetim altında tutulmadan, çocuklar da dahil olmak üzere fiziksel, tepkisel veya mental yeterlilikleri sınırlı olan ya da deneyimi ve bilgisi olmayan kişilerin bu cihazı kullanması uygun değildir. Çocukların gerekli uyarılar yapılarak, cihazla kesinlikle oynamaması sağlanmalıdır. Lütfen temizlemeden veya bakım yapmadan önce cihazın fişini prizden çekin.

## Süpürgeyi asla aşağıdaki durumlarda ve adı geçen yerler / cisimler için kullanmayın:

- Islak bölgelerde.
- Yabancı gazlar ve benzerlerinin yakınında.
- Gövdede gözle görünür bir hasar olduğunda.
- Keskin cisimler üzerinde.
- Sıcak veya soğuk küller, yanık sigara izmaritleri, v.b. için.
- Alçı tozu ve benzeri ince tozlar, un, sıcak veya soğuk küller.

Elektrikli süpürgeğin yukarıdaki durumlarda kullanılması, motorunun ciddi hasar görmesine yol açabilir. Bu tür hasarlar garanti kapsamında değildir. Elektrikli süpürgeyi asla filtreleri olmadan kullanmayın.

## Elektrik kablo su önlemleri

- Hasarlı bir kablo yalnızca yetkili bir Electrolux servis merkezi tarafından değiştirilmelidir.
- Cihazın kablo su oluşturma hasar garanti kapsamında değildir.
- Elektrikli süpürgeyi asla kablo su tutarak çekmeyin veya kaldırmayın.
- Temizlemeye veya bakımı yapmaya başlamadan önce, süpürgeğin fişini daima prizden çıkarın.
- Kablonun hasar görüp görmediğini düzenli biçimde kontrol edin. Kablonun hasarlı olduğu durumlarda elektrikli süpürgeyi asla kullanmayın. Bütün servis ve onarım işlemleri yetkili bir Electrolux servis merkezi tarafından yapılmalıdır. Elektrikli süpürgeyi kuru bir yerde saklayın. Ürünle birlikte gelen kablo hasar görürse, bir tehlike olasılığını ortadan kaldırmak amacıyla söz konusu kablo; üretici, servis temsilcisi veya benzer niteliklere sahip bir kişi tarafından değiştirilmelidir.

\*Yalnızca belirli modellerde bulunur.

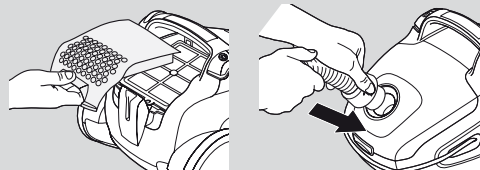

10

11

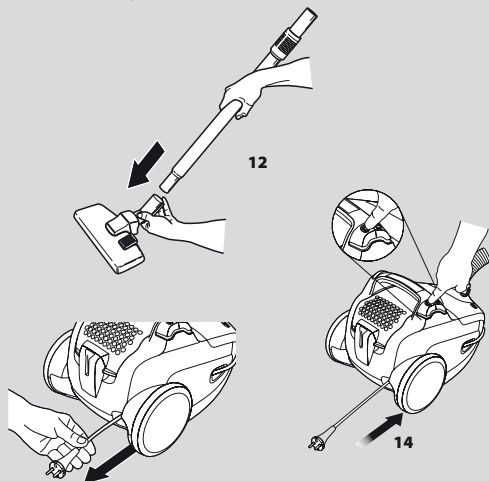

12

13

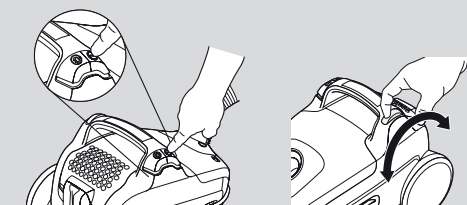

14

15

16

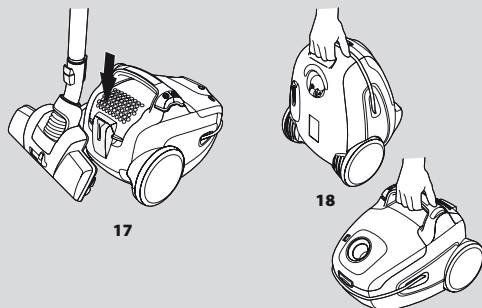

17

18

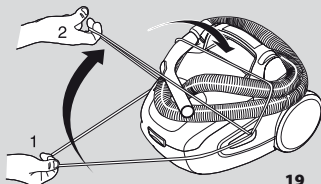

19

## Dansk

### Inden start

Åbn støvsugerens forreste dæksel, og kontroller, at støvsugerposen, s-bag\* og motorfilteret er på plads. (Se også Udskiftning af filter/filtre)

- 10 Åbn låget bag på maskinen, og kontroller, at udblæsningsfiltret er anbragt korrekt.
- 11 Sæt slangen i, så den klikker på plads (tryk på låsen for at frigøre slangen). (2). Sæt slangen i slangehåndtaget, så den klikker på plads (tryk på låsen for at udløse slangen).
- 12 Monter forlængerrøret\* eller teleskoprøret\* på slangehåndtaget og mundstykket ved at skubbe og dreje. (Drej og træk for adskillelse).
- 13 Træk den elektriske ledning ud, og sæt den i stikkontakten. Støvsugeren er udstyret med en ledningsrulle. Når den elektriske ledning er trukket ud, forbliver den ude.
- 14 Tryk på knappen til ledningsoprul for at rulle ledningen op. Ledningen rulles op.
- 15 TÆND/SLUK-knap: Tryk én gang på TÆND/SLUK-knappen for at starte støvsugeren. Tryk på den samme knap igen for at slukke den.
- 16 Regulering af sugestyrken: Drej regulatoren mod „max“ for at øge sugeeffekten. Drej regulatoren mod „min“ for at reducere sugeeffekten. Ekstra knap til regulering af sugeeffekten: Brug sugekontrollen på slangehåndtaget.
- 17 Praktiske opbevaringspositioner (og samtidig en funktion, der skåner ryggen), når du holder pause, eller når du bærer og opbevarer støvsugeren.
- 18 Du kan også bære støvsugeren ved hjælp af det øverste håndtag eller håndtaget nederst foran på støvsugeren.
- 19 Hold slangen på plads, når støvsugeren opbevares. Rul slangen sammen ovenpå støvsugeren og hold den på plads ved at trække beskyttelseselastikken ud og placere den over slangen.

\* Kun visse modeller.

19

## Русский

### Перед началом работы

Откройте переднюю крышку аппарата и проверьте, на месте ли пылесборник, пылесборник s-bag\* и фильтр двигателя. (См. также раздел «Замена фильтров».)

- 10 Откройте заднюю крышку пылесоса и убедитесь в наличии выпускного фильтра.
- 11 Вставьте шланг до защелкивания в фиксаторах (для отсоединения шланга нажмите на фиксаторы). (2). Вставьте шланг в рукоятку шланга до защелкивания фиксаторов (для отсоединения шланга нажмите на фиксаторы).
- 12 Присоедините удлинительную трубку\* или выдвигающую трубку\* к рукоятке шланга и насадке, нажав и повернув друг против друга. (Для разъединения поверните и потяните их в разные стороны.)
- 13 Вытяните шнур питания и подключите его к электросети. Пылесос оснащен устройством для сматывания шнура питания. Шнур, вытянутый на определенную длину, фиксируется в этом положении.
- 14 Чтобы сматывать кабель, нажмите кнопку сматывания. После этого кабель сматывается.
- 15 Кнопка ON/OFF (Вкл./Выкл.). Для включения пылесоса нажмите кнопку ON-OFF (Вкл./Выкл.). Для выключения нажмите ту же кнопку еще раз.
- 16 Регулировка мощности. Чтобы увеличить мощность всасывания, поверните регулятор мощности по направлению к отметке «max». Чтобы уменьшить мощность всасывания, поверните регулятор мощности по направлению к отметке «min». Дополнительное управление мощностью всасывания: используйте регулятор всасывания на рукоятке шланга.
- 17 При перерывах в работе, переноске и хранении пылесоса рекомендуется держать его в парковочном положении.
- 18 При переноске можно также воспользоваться ручкой, расположенной сверху или внизу в передней части пылесоса.
- 19 При хранении пылесоса сверните шланг и зафиксируйте его с помощью гибкого крепления.

\* Только для отдельных моделей.

## Latviski

**Sagatavošana ekspluatācijai**

Atveriet ierīces priekšējo pārsegu un pārbaudiet, vai putekļu maisiņš s-bag<sup>®</sup> un motora filtrs atrodas savā vietā. (sk. arī Filtra(u) maiņa)

- 10 Atveriet ierīces aizmugurējo vāku un pārbaudiet, vai gaisa izplūdes filtrs ir vietā.
- 11 Virziet šļūteni ligzdā, līdz tā noklikšķs fiksācijas vietā (nospiediet fiksatorus, lai šļūteni atvienotu). (2). Ievietojiet šļūteni šļūtenes rokturī, līdz noklikšķs savienojuma fiksatori (lai atvienotu šļūteni, nospiediet fiksatorus).
- 12 Saspiežot kopā un pagriežot, savienojiet pagarinājuma cauruli\* ar teleskopisko cauruli\* ar šļūtenes rokturi un uzgali. (Lai atvienotu, pagrieziet un velciet daļas prom vienu no otras.)
- 13 Izvelciet elektrības kabeli un pievienojiet to kontaktligzdai. Putekļsūcējs ir aprīkots ar kabeļa spoli. Izvelkot elektrības kabeli, tas fiksējas atritinātajā stāvoklī.
- 14 Lai uzlādētu kabeli, nospiediet kabeļa uzlādes pogu. Kabelis tiek uzlādēts.
- 15 Slēdzis ON/OFF (IESLĒGTS/IZSLĒGTS): lai ieslēgtu putekļsūcēju, vienreiz nospiediet pogu ON/OFF (IESLĒGTS/IZSLĒGTS). Nospiediet šo pogu vēlreiz, lai izslēgtu putekļsūcēju.
- 16 Jaudas regulēšana: grieziet jaudas regulatoru pozīcijas „max” (maksimāla) virzienā, lai palielinātu sūkšanas jaudu. Grieziet jaudas regulatoru pozīcijas „min” (minimāla) virzienā, lai samazinātu sūkšanas jaudu. Papildu sūkšanas jaudas regulators: izmantojiet sūkšanas regulatoru uz šļūtenes roktura.
- 17 Ērts putekļsūcēja novietojums (kas vienlaikus saudzē muguru), ja uzkopšana uz brīdi jāpārtrauc. Tas atvieglo arī putekļsūcēja pārnēsāšanu un uzglabāšanu.
- 18 Putekļsūcēju var pārnēsāt arī, izmantojot rokturi ierīces augšpusē vai priekšpusē pie pamatnes.
- 19 Pirms putekļsūcēja uzglabāšanas sakārtojiet šļūteni — izvelciet elastīgo amortizējošo auklu un pārlieciet to pāri šļūtenei.

\* Tikai noteiktiem modeļiem.

## Eesti keeles

**Enne töö alustamist**

Avage tolmuimeija esikaas ning veenduge, et tolmuokott s-bag<sup>®</sup> ja mootorifilter on paigas. (Vaadake ka jaotist Filtri(ite) väljavahetamine)

- 10 Avage tolmuimeija tagakaas ja kontrollige, kas väljalaskefilter on paigas.
- 11 Ühendage voolik, nii et lukusti klõpsatab paika (vooliku lahtiühendamiseks vajutage lukustile). (2). Ühendage voolik käepidemega, kuni lukusti klõpsuga paika läheb (vooliku lahtiühendamiseks vajutage lukustile).
- 12 Kinnitage pikendustorud\* või teleskoopitoru\* vooliku käepideme ja otsaku külge, surudes neid kergelt pöörates kokku. (Lahtiühendamiseks pöörake ja tõmmake lahti.)
- 13 Tõmmake voolujuhe tolmuimejast välja ja ühendage see vooluvõrku. Tolmuimejal on juhtme jaoks juhtme pool. Pärast elektrijuhtme väljatõmbamist jääb juhe välja (ei keru end tagasi).
- 14 Juhtme tagasikerimiseks vajutage juhtme tagasikerimise pedaali. Juhe keritakse tagasi.
- 15 SISSE/VÄLJA (ON/OFF) kontroll: Vajutage tolmuimeija käivitamiseks üks kord nuppu SISSE/VÄLJA (ON/OFF). Selle väljalülitamiseks vajutage veel üks kord sama nuppu.
- 16 Võimsuse reguleerimine: Pöörake võimsusregulaatorit „max” asendi suunas imemisvõimsuse suurendamiseks. Pöörake võimsusregulaatorit „min” asendi suunas imemisvõimsuse vähendamiseks. Täiendav imemisvõimsuse reguleerimine: kasutage imemisvõimsuse regulaatorit vooliku käepidemel.
- 17 Mugavad seisuasendid (selga säästev funktsioon), kui teete koristamises pausi või jätate tolmuimeija uue kasutuskorra ootel seisma.
- 18 Võite tolmuimejat edasi liigutada ka seadme peal või esiosa allservas oleva käepideme abil.
- 19 Kui jätate tolmuimeija mõneks ajaks kasutuseeta seisma, ärge voolikut eemaldage. Tõmmake elastne pörkejuhe välja ja mähkige see ümber vooliku.

\* Ainult teatud mudelid.

## Türkçe

**Çalıştırmadan önce**

Cihazın ön kapağını açın ve toz torbasının, s-bag<sup>®</sup> parçasının ve motor filtresinin yerinde olup olmadığını kontrol edin. (Ayrıca bkz. Filtrenin (filtrelerin) değiştirilmesi)

- 10 Cihazın arka kapağını açın ve tahliye filtresinin yerinde olduğundan emin olun.
- 11 Mandallar tıklayarak yerine oturacak şekilde hortumu takın (hortumu çıkarmak için mandallara basın). (2). Hortumu, mandalların tuttuğunu belirten çıt sesi çıkana dek sapın içine doğru itin (hortumu çıkarmak için mandallara bastırın).
- 12 Uzatma borusunu\* veya teleskopik boruyu\* aynı anda itip çevirerek hortum sapına ve başlığa takın. (Çıkartmak için çevirin ve dışarı doğru çekin.)
- 13 Elektrik kablosunu çekin ve prize takın. Elektrikli süpürgezin bir kablo sarıncısı vardır. Elektrik kablosu, çekildiği yerde durur.
- 14 Kabloyu geri sarmak için kablo geri sarma düğmesine basın. Kablo geri sarılacaktır.
- 15 AÇMA/KAPATMA kontrolü: ON-OFF (AÇMA/KAPATMA) düğmesine bir kez basarak elektrikli süpürgeyi çalıştırın. Cihazı kapatmak için aynı düğmeye bir kez daha basın.
- 16 Güç Ayarı: Emiş gücünü artırmak için güç kontrolünü „max” (maksimum) yönüne doğru çevirin. Emiş gücünü azaltmak için güç kontrolünü „min” (minimum) yönüne doğru çevirin. Ek emiş gücü kontrolü: Hortum tutma yeri üzerindeki emiş kumandasını kullanın.
- 17 Temizlik sırasında ara verdiğinizde, elektrikli süpürgeyi taşıdığınızda veya işiniz bitip kaldırdığınızda pratik (ve aynı zamanda sırtınızı koruyan) park pozisyonları.
- 18 Elektrikli süpürgeyi, cihazın üstünde veya ön alt kenarında bulunan kolu kullanarak da taşıyabilirsiniz.
- 19 Elektrik süpürgesini saklarken elastik koruyucu kabloyu çekip hortumun etrafına dolayarak hortumun yerinde durmasını sağlayın.

\*Yalnızca belirli modellerde bulunur.

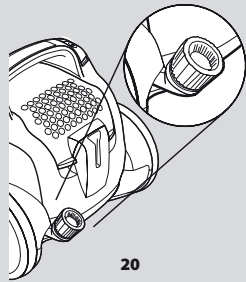

20

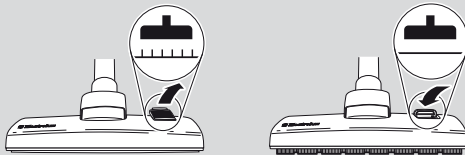

21

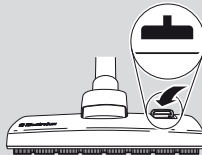

22

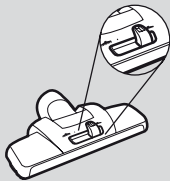

23

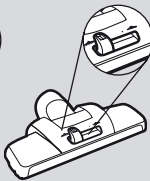

24

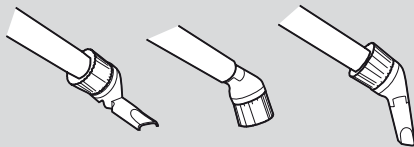

5a

5b

5c

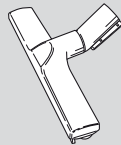

8

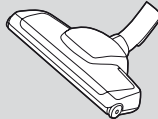

7

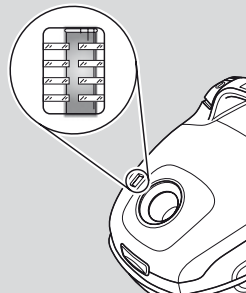

25

## Dansk

### Sådan opnår du de bedste resultater

20 Medfølgende tilbehør 3-i-1-multimundstykke findes på bagsiden af støvsugerens.

#### Anvend mundstykkerne som følger:

##### Tæpper:

\* Anvend tæppe-/gulvmundstykket med omskifteren i stilling (21). Nedsæt sugeeffekten på små tæpper.

\* På mundstykket med støvmagneten (23 og 24) er der normalt ingen grund til at skifte indstilling. Det kan bruges med børste på alle overflader og er yderst praktisk med fremragende støvfjernelse. Børsteindstillingen bør bruges for at opnå den bedste støvfjernelse selv på vanskelige hårde gulve eller for at opnå en børsteeffekt på gulvtæpper.

##### Hårde gulve:

\* Anvend tæppe-/gulvmundstykket med omskifteren i stilling (22).

##### Trægulve:

\* Brug parketmundstykket (8).

##### Tekstiler:

Gardiner, lette stoffer etc.: Brug polsterfunktionen i 3-i-1-multimundstykket (5a). Nedsæt eventuelt sugeeffekten.

##### Rammer, bogreoler etc.:

Brug afstøvningsbørstefunktionen i 3-i-1-multimundstykket (5b).

\* Anvend sæt med fjerkoete (9).

##### Fuger, hjørner etc.:

Brug fugefunktionen i 3-i-1-multimundstykket (5c).

#### \* Brug af turbomundstykket (7)

Bemærk! Anvend ikke turbomundstykket på skindtæpper, tæpper med lange frynser eller tæpper med luv på over 15 mm. For at undgå at beskadige tæppet må mundstykket ikke holdes stille, mens børsten roterer. Køb ikke over elektriske ledninger med mundstykket, og husk at slukke støvsugerens umiddelbart efter brug.

25 Støvsugerposen skal senest udskiftes, når indikatoren er helt rød. Aflæses med mundstykket løftet.

## Русский

### Правила пользования и рекомендации.

20 Принадлежности к мультинасадке 3 в 1 находятся на задней стороне пылесоса.

#### Как пользоваться насадками:

##### Ковры:

\* Используйте насадкой для ковров/пола, рукоятка в положении (21). При чистке небольших ковров уменьшите мощность всасывания.

\* Переключать режим насадки магнитной пыли (23 и 24) обычно не нужно. Использовать ее можно для очистки щеткой любых поверхностей при максимальном удобстве и неизменном отличном удалении пыли. Настройками щетки следует пользоваться для оптимального удаления пыли даже с загрязненных полов или для комбинированного воздействия на ковры.

##### Пол:

\* Насадка для ковров/пола, рукоятка в положении (22).

##### Паркетный пол:

\* Насадка для паркета\* (8).

##### Ткани и обивка:

Занавески, легкие ткани и т. п. Функция для обивки мультинасадки 3 в 1 (5a). При необходимости уменьшите мощность всасывания.

##### Рамы, книжные полки и т.п.:

Используйте функцию щетки для пыли 3 в 1 с помощью мультинасадки (5b).

\* Комплект универсальных насадок\* (9).

##### Щели, углы и т.п.:

Щелевая насадка мультинасадки 3 в 1 (5b).

#### \* Как пользоваться турбонасадкой (7)

Примечание. Запрещается использовать турбонасадку для чистки шкур, ковров с длинной бахромой и ворсом длиннее 15 мм. Во избежание повреждения ковра при вращении щетки перемещайте насадку. Запрещается касаться насадкой электрических проводов. Обязательно выключайте пылесос сразу по окончании работы.

25 Пылесборник следует обязательно заменить, когда окно индикатора стало полностью красным. Прочтите при поднятой насадке.

\* Kun visse modeller.

\* Только для отдельных моделей.



## Latviski

**Optimāla ekspluatācija.**

20 Piederumu uzglabāšanas korpusā "trīs vienā" vairākriku uzgalis atrodas putekļsūcēja aizmugurē.

**Uzgaļu lietošana:****Paklāji:**

\* Lietojiet paklāju/cietu segumu tīrīšanas uzgali, sviru iestatot pozīcijā (21). Uzkopjot nelielas grīdsegas, samaziniet sūkšanas jaudu.

\* Dust magnet uzgalim (23 un 24) parasti nav nepieciešams pārslēgt režīmu. To var izmantot arī birsti uz visām virsmām maksimālam komfortam, saglabājot lielisku putekļu likvidēšanas rezultātu. Birsti var izmantot, lai sasniegtu optimālu putekļu likvidēšanas rezultātu pat uz sarežģītām cietajām grīdām vai lai iegūtu ķemmēšanas efektu uz paklājiem.

**Cieti grīdas segumi:**

\* Lietojiet paklāju/cietu segumu tīrīšanas uzgali, sviru iestatot pozīcijā (22).

**Koka grīdas:**

\* Lietojiet parketa tīrīšanas uzgali (8).

**Mikstās mēbeles, aizkari, paklāji:**

Aizkari, viegli audumi u.tml.: Lietojiet "trīs vienā" vairākriku tīrīšanas uzgaļu miksto mēbeļu tīrīšanas funkciju (5a). Ja nepieciešams, samaziniet sūkšanas jaudu.

**Rāmji, grāmatplaukti u.tml.:**

Lietojiet "trīs vienā" vairākriku tīrīšanas uzgaļu putekļu tīrīšanas funkciju (5b).

\* Izmantojiet ērtās uzkopšanas komplektu (9).

**Spraugas, kakti u.tml.:**

Lietojiet "trīs vienā" vairākriku tīrīšanas uzgaļu spraugu tīrīšanas funkciju (5c).

**\* Lietojot turbouzgali (7)**

*Piezīme. Nelietojiet turbouzgali kažokādu vai tādu grīdsegu kopšanai, kurām ir garas bārkstis vai mikstā virsma, kas ir biezāka par 15 mm. Lai nesabojātu paklāju, sukas griešanās laikā neturiet uzgali uz vietas. Nepārvietojiet uzgali pār elektrības kabeljiem un izslēdziet putekļsūcēju uzreiz pēc tā lietošanas.*

25 Putekļu maisiņu jāmaina, kad indikatora lodziņš ir pilnīgi sarkans. Nolasiet indikatoru, kad uzgalis ir pacelts.

\* Tikai noteiktiem modeļiem.

## Eesti keeles

**Parima tulemise tagamiseks.**

20 Komplekti kuuluv tarvik kolm-ühes mitmeotstarbelise tööriistaotsak asub tolmuimeja tagaosa.

**Kasutage otsikuid järgnevalt:****Vaibad:**

\* Kasutage vaiba / kõva kattega põrand otsakut hoovaga asendis (21). Väikeste vaipade korral vähendage imemisjõudu.

\* Dust Magneti otsaku (23 ja 24) puhul ei ole tavaliselt režiimi vaja vahetada. Seda saab kasutada harjaga köikidel pindadel maksimaalseks mugavuseks, säilitades suurepärased tulemused tolmuemalduses. Hari peaks olema seadistatud optimaalseks tolmuemalduseks isegi raskesti puhastatavatel põrandadel või vaipade kammimisefekti saamiseks.

**Kõvakattega põrandad:**

\* Kasutage vaiba / kõva kattega põrand otsakut hoovaga asendis (22).

**Puitpõrandad:**

\* Kasutage parketiotsakut (8).

**Pehme mööbel:**

Kardinad, kerged kangad jne: Kasutage kolm-ühes mitmeotstarbelise tööriistaotsaku polsterfunktsiooni (5a). Vajadusel vähendage imemisvõimsust.

**Raamid, raamatuilud jne:**

Kasutage kolm-ühes mitmeotstarbelise tööriistaotsaku tolmuharja funktsiooni (5b).

\* Kasutage kerge puhastuse komplekti (9).

**Pilud, nurgad jne.:**

Kasutage kolm-ühes mitmeotstarbelise tööriistaotsaku pilufunktsiooni (5c).

**\* Turbootsaku kasutamise (7)**

*Märkus: ärge kasutage turbootsikut loomanahast, pikkade narmaste või enam kui 15 mm sügavuste pehmepinnaliste vaipade puhul. Ärge hoidke otsikut harja pöörlemise ajal paigal, et vaipa mitte kahjustada. Ärge minge otsikuga elektri juhtmete vastu ja lülitage tolmuimeja pärast kasutamist kindlasti kohe välja.*

25 Tolmukott tuleb välja vahetada, kui indikaatoraknake on üleni punane. Vaadake indikaatorit, kui otsak on üles tõstetud.

\* Ainult teatud mudelid.

## Türkçe

**En iyi sonuçları almak için.**

20 3ü 1arada çoklu araç başlığındaki aksesuarlar elektrikli süpürge için arka tarafında bulunur.

**Uçları aşağıdaki gibi kullanın:****Halllar:**

\* Halı/sert yüzey ucunu kol (21) konumundayken kullanın. Küçük halılar için emiş gücünü azaltın.

\* Dust Magnet başlığında (23 ve 24), normal olarak mod değiştirilmesine gerek yoktur. Mükemmel kalıcılıkta toz temizliği sağlayan en uygun kullanım biçimiyle, tüm yüzeylerde fırçayla birlikte kullanılabilir. En zorlu sert yüzeylerde ideal toz temizliğini sağlamak veya halılarda tarama etkisi elde etmek için fırça ayarı kullanılmamalıdır.

**Sert yüzeyler:**

\* Halı/sert yüzey ucunu kol (22) konumundayken kullanın.

**Ahşap yüzeyler:**

\* Parke başlığını (8) kullanın.

**Döşeme:**

Perdeler, ince kumaşlar, vb.: 3ü 1arada çoklu araç başlığının (5a) kaplama işlevini kullanın. Gerekirse emiş gücünü azaltın.

**Çerçeveler, kitap rafları vb.:**

3ü 1arada çoklu araç başlığının (5b) toz alma fırçası işlevini kullanın.

\* Kolay temizleme takimini\* (9) kullanın.

**Kalorifer petek araları, köşeler vb.:**

3ü 1arada çoklu araç başlığının (5c) yarık işlevini kullanın.

**\* Turbo ucunun kullanımı (7)**

*Not: Turbo ucunu, deri kilimler, uzun saçaklı veya 15 mm'den uzun tüylü halı veya kilimler üzerinde kullanmayın. Halı veya kilimin zarar görmemesi için, fırça dönerken ucu sabit tutmayın. Ucu, elektrik kablolarının üzerinden geçirmeyin ve işiniz biter bitmez elektrik süpürgeyi kapatın.*

25 Toz torbasi, en geç gösterge penceresi tamamen kırmızı olduğunda değiştirilmelidir. Uç yukarıdayken okuma yapın.

\*Yalnızca belirli modellerde bulunur.

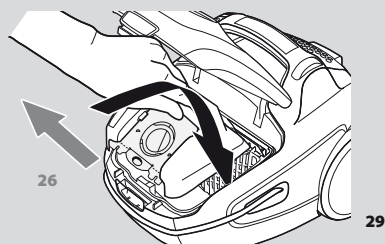

26

29

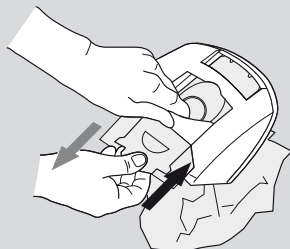

27

28

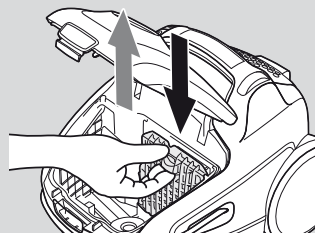

30

31

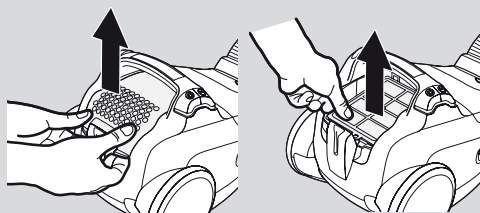

32

33



34

## Dansk

### Udskiftning af støvsugerposen s-bag®

- 26 Åbn det forreste dæksel, og løft indsatsen med s-bag® ud.
- 27 Træk i papstykket for at fjerne s-bag® fra indsatsen. s-bag® forsegles automatisk, så der ikke spildes støv.
- 28 Isæt en ny s-bag® ved at skubbe papstykket helt i bund i rillerne.
- 29 Sæt indsatsen tilbage i rummet til støvsugerposen, og luk dækslet.

*Bemærk: Skift s-bag®, selvom den ikke er fuld (den kan være blokeret). Skift også s-bag® efter støvsugning med brug af tæpperenspulver. Brug kun originale Electrolux-støvsuger s-bag® Classic, s-bag® Clinic Anti-Allergy, s-bag® Classic long performance eller s-bag® Anti-odour.*

### Udskiftning af filter/filtre

Jo oftere, desto mere effektiv bliver støvsuger. I en normal husholdning skal filterne udskiftes ca. hvert 3. år. Brug aldrig støvsuger uden filter/filtre.

Åbn det forreste dæksel, og løft indsatsen med s-bag® ud.

- 30 Træk filterholderen op, til den er fri af rillen. Træk forsigtigt det/de gamle snavsede filter/filtre ud af filterholderen, og udskift det/dem med et nyt filter.
- 31 Sæt filterholderen med det eller de nye filtre på plads igen. Sæt indsatsen med s-bag® på plads igen, og luk dækslet.

### Udskiftning af udsugningsfilter

Filtrene skal altid udskiftes med nye filtre og kan ikke vaskes (hvis det ikke er oplyst).

- 32 Anbring tommelfingrene på lågens bagkant, og åbn lågen ved at trække håndtaget bagud og op med pegefingeren.
- 33 Tag filteret ud. Sæt det nye filter i, og luk lågen som vist.
- 34 Modeller med vaskbart HEPA-filter: Skyl indersiden (den snavsede side) af filterenheden i lunkent vand fra hanen. Brug ikke rengøringsmidler, undgå at berøre filterets sarte overflade. Bank på filterrammen for at fjerne overskydende vand. Gentag renseproceduren fire gange, og lad filteret lufttørre. Filteret fungerer nu optimalt igen. Monter enheden i støvsuger igen, og luk dækslet.

## Русский

### Замена пылесборника s-bag®

- 26 Откройте переднюю крышку и извлеките вставку с пылесборником s-bag®.
- 27 Потяните за карман и вытащите пылесборник s-bag® из вставки. При этом пылесборник s-bag® автоматически запечатывается, а пыль не разлетается.
- 28 Вставьте новый пылесборник s-bag®, протолкнув карман во вставку до упора.
- 29 Поместите вставку в отделение для пылесборника и закройте крышку.

*Примечание. Замените пылесборник s-bag®, даже если он заполнен частично (во избежание засорения). Рекомендуется заменять пылесборник после уборки с порошком для чистки ковров. Пользуйтесь только оригинальными пылесборниками длительного пользования Electrolux, s-bag® Classic, s-bag® Clinic Anti-Allergy, s-bag® Classic unu s-bag® Anti-odour.*

### Замена фильтров

Чем чаще замена, тем лучше работает пылесос. В обычных домашних условиях фильтры следует заменять примерно через три года. Запрещается пользоваться пылесосом без установленных фильтров.

Откройте переднюю крышку и извлеките держатель с пылесборником s-bag®.

- 30 Потяните держатель фильтров вверх до извлечения из паза. Осторожно извлеките отработанные фильтры из держателя и установите новые фильтры.
- 31 Установите на место держатель с новыми фильтрами. Снова вставьте держатель пылесборника s-bag® в пылесос и закройте крышку.

### Замена выпускного фильтра

Отработанные фильтры должны заменяться новыми и не предназначены для мытья (если это не оговорено).

- 32 Прижимая большими пальцами крышку сзади, откройте ее, потянув ручку назад и вверх средним или указательным пальцем.
- 33 Извлеките фильтр. Вставьте новый фильтр и закройте крышку как показано на рисунке.
- 34 Для моделей с моющимся фильтром HEPA. Промывайте фильтр изнутри (грязную сторону) только теплой водой из-под крана. Не применяйте моющие средства и старайтесь не прикасаться к нежной поверхности фильтра. Слегка постучите по рамке фильтра, чтобы стряхнуть лишнюю воду. Четырежды повторите процедуру очистки и дайте фильтру просохнуть на воздухе. После этого фильтр снова готов к работе. Верните фильтр на место и закройте крышку, убедившись, что она надежно закреплена.

## Latviski

**Putekļu maisiņa s-bag® nomaiņa**

- 26 Atveriet priekšējo pārsegu un izņemiet ieliktni, pieturot maisiņu s-bag®.
- 27 Pavelciet kartona rokturi, lai izceltu putekļu maisiņu s-bag® no ieliktna. Tādējādi maisiņš s-bag® tiek automātiski noslēgts, lai no tā neizbirtu putekļi.
- 28 Ievietojiet jaunu putekļu maisiņu s-bag®, bidot kartona rokturi uz leju pa ieliktna gropēm.
- 29 Ievietojiet ieliktni atpakaļ putekļu maisiņa nodalījumā un aizveriet pārsegu.

*Piezīme. Nomainiet maisiņu s-bag® pat tad, ja tas nav pilns (tas var būt aizsērējis). Maisiņš jānomaina arī pēc pakļāju tirāmā pulvera savākšanas. Vienmēr lietojiet tikai oriģinālos Electrolux putekļu maisiņus s-bag® Classic, s-bag® Clinic Anti-Allergy, s-bag® Classic Long Performance vai s-bag® Anti-odour.*

**Filtra(u) maiņa**

Jo biežāk to iztukšojat, jo lielāka ir putekļsūcēja efektivitāte. Veicot parastos uzkopšanas mājas apstākļos, filtri jāmaina aptuveni ik pēc trim gadiem. Nekad nelietojiet putekļsūcēju bez filtra(iem).

Atveriet priekšējo pārsegu un izņemiet ieliktni, pieturot s-bag® maisiņu.

- 30 Pavelciet filtra(u) turētāju uz augšu, līdz tas tiek izvilks no gropes. Uzmaniģi izvelciet vecos netiros filtrus no turētāja un nomainiet tos ar jauniem filtriem.
- 31 Ievietojiet atpakaļ turētāju ar jaunajiem filtriem. Ievietojiet s-bag® ieliktni atpakaļ putekļsūcējā un pēc tam aizveriet pārsegu.

**Gaisa izplūdes filtra maiņa**

Filtri regulāri jāmaina pret jauniem, un tos nevar mazgāt (ja tas nav īpaši norādīts).

- 32 Novietojiet iekšus uz vāka aizmugurējās malas un pēc tam atveriet to, pavelkot rokturi atpakaļ virzienā uz augšu ar rādītāja/vidējo pirkstu.
- 33 Izņemiet filtru. Ievietojiet jaunu filtru un uzlieciet vāku, kā parādīts.
- 34 Mazgājamo HEPA filtru modeļu gadījumā. Skalojiet filtra bloka iekšpusi (netiro pusi) tikai zem silta krāna ūdens. Nelietojiet tīršanas līdzekļus un izvairieties no piesārņošanas trauslajai filtra virsmai. Viegli uzsitiet pa filtra rāmi, lai atbrīvotos no liekā ūdens. Atkārtotiet tīršanas procedūru cetrās reizēs un ļaujiet filtram izžūt dabiskā veidā. Tagad sākotnējā filtrēšanas veiktspēja ir atjaunota. Ievietojiet bloku atpakaļ putekļsūcējā un aizveriet pārsegu, pārlicinoties, ka tas ir kārtīgi nostiprināts.

## Eesti keeles

**Tolmukoti s-bag® paigaldamine**

- 26 Avage esikaas ja töstke vahetükk üles, hoides kinni tolmutotist (s-bag®).
- 27 Võtke kinni papposast ja eemldage tolmutott (s-bag®) vahetükist. Nõnda kleepub tolmutott (s-bag®) kinni ja tolm ei pääse välja.
- 28 Paigaldage uus tolmutott (s-bag®), lükake koti papist osa lõpuni vahetüki süvendisse.
- 29 Pange vahetükk tolmutoti süvendisse tagasi ja sulgege kate.

*Märkus. Vahetage tolmutott s-bag® välja isegi siis, kui ta ei ole täis (see võib olla ummistunud). Samuti vahetage välja pärast pulbritaolise vaibapuhastusvahendi sisseimemist. Kasutage kindlasti Electroluxi originaaltolmutotte: s-bag® Classic (klassikaline), s-bag® Clinic Anti-Allergy (allergikutele), s-bag® Classic long performance (vastupidav) või s-bag® Anti-odour (loomapidajatele).*

**Filtrite väljavahetamine**

Filtrite sagedasemal väljavahetamisel on tolmuimeja töö tõhusam. Tavapärases kodumajapidamises kasutades tuleb filtreid vahetada umbes iga 3 kolme aasta tagant. Ärge kunagi kasutage filtri(te)ta tolmuimejat.

Avage esikaas ja töstke üles tolmutotti s-bag® hoiveid vahetükk.

- 30 Tõmmake filtrihoiidikut ülespoole, kuni see tuleb õnarusest välja. Tõmmake vana must filter ettevaatlikult filtrihoiidikust välja ja pange uus filter asemele.
- 31 Paigaldage uu(te) filtri(te)ga filtrihoiidik tagasi. Pange tolmutotti s-bag® hoiveid vahetükk tagasi tolmuimejasse ja sulgege kaas.

**Tõmbefiltri vahetamine**

Filtrid tuleb alati uute vastu vahetada. Kui pole märgitud vastupidist, ei saa filtreid pesta.

- 32 Asetage pöidlad kaane alumisele servale ja kaane avamiseks tõmmake käepidet nimetissõrme või keskmise sõrmega tagasi ja siis ülespoole.
- 33 Töstke filter välja. Paigaldage uus filter ja kinnitage kaas.
- 34 Pestava HEPA-filtra mudelite puhul. Loputage filtriosa sisemust (määrdund poolt) ainult sooja kraaniveega. Ärge kasutage puhastusvahendeid ning hoiduge filtri pinna puudutamisest. Vee eemaldamiseks raputage filtri raami. Korralike puhastusprotseduuri neli korda ja laske filtril õhu käes kuivada. Filtri esialgne töövoime on taastatud. Asetage filtriosa tagasi tolmuimejasse ja sulgege kaas, jälgides, et filter korralikult oma kohale kinnitaks.

## Türkçe

**S-bag® toz torbasının değiştirilmesi**

- 26 Cihazın ön kapağını açın ve s-bag® torbasının bulunduğu yuvayı yukarı kaldırarak çıkartın.
- 27 Yuvadan s-bag® torbasını çıkarmak için kartonu çekin. Bu s-bag® torbasını otomatik olarak kapatır ve toz çıkmasını önler.
- 28 Kartonu yuva üzerindeki oluğun sonuna kadar iterek yeni bir s-bag® torbası takın.
- 29 Yuvayı torba bölümüne geri yerleştirin ve kapağı kapatın. *Not. Tam olarak dolu olmasa da s-bag® toz torbasını değiştirin (tıkanmış olabilir). Ayrıca, halı temizleme deterjanı bulunan bir yüzeyi süpürdükten sonra da değiştirin. Yalnızca orijinal Electrolux toz torbası, s-bag® Classic, s-bag® Clinic Anti-Allergy, s-bag® Classic long performance veya s-bag® Anti-odour torbaları kullanın.*

**Filtrenin (filtrelerin) değiştirilmesi**

Bu işlemi ne kadar sık tekrarlıyorsanız, süpürgeğinizden o oranda daha çok verim alırsınız. Standart ev kullanımında filtrelerin her 3 yılda bir değiştirilmesi gerekir. Filtreler olmaksızın elektrikli süpürgeyi asla kullanmayın.

Cihazın ön kapağını açın ve s-bag® torbasının bulunduğu yuvayı yukarı kaldırarak çıkartın.

- 30 Filtre tutucusunu oluktan çıkana kadar çekin. Eski, kirli filtre veya filtreleri, filtre tutucusundan dikkatli bir şekilde çıkartın ve yerine yeni filtreleri takın.
- 31 Yeni filtreleri yerleştirmiş olduğunuz filtre tutucuyu geri takın. S-bag® torbasının bulunduğu yuvayı cihaza yerleştirin ve kapağı kapatın.

**Tahliye filtresinin değiştirilmesi**

Filtreler (aksi belirtilmediyse) yıkanamazlar ve daima yenileriyle değiştirilmeleri gerekir.

- 32 Başparmağınızı kapağın arka kısmına yerleştirin ve ardından, kolu işaret/orta parmağınızla arkaya ve yukarıya çekerek kapağı açın.
- 33 Filtreyi yukarı kaldırarak çıkartın. Yeni bir filtre takın ve kapağı şekilde gösterildiği gibi değiştirin.
- 34 Yıkatabilir HEPA filtresinin bulunduğu modellerde. Filtre biriminin içini (kirli taraf) yalnızca akan ılık su ile yıkayın. Temizlik malzemeleri kullanmayın ve hassas filtre yüzeyine dokunmayın. Suyunu almak için filtre çerçevesine hafifçe vurun. Temizleme işlemi dört kez yineleyin ve filtreyi kurumaya bırakın. Orijinal filtreleme performansı bu şekilde elde edilir. Birimi cihazın içine yerleştirin ve düzgün biçimde kapağı kapatın.



## Dansk

### Rengøring af slange og mundstykke

Støvsugeren stopper automatisk, hvis mundstykke, rør, slange eller filtre og s-bag\* tilstoppes. I sådanne tilfælde tages stikket ud af stikkontakten, og støvsugeren køles af i 20-30 minutter. Fjern tilstopningen og/eller udskift filtre og s-bag\*, og start støvsugeren igen.

### Rør og slanger

- 35 Brug en gardinspiral eller tilsvarende til at rengøre rør og slange. (2) Slangehåndtag kan adskilles fra slangen, hvis rengøring er påkrævet.
- 36 Man kan måske også fjerne tilstopningen i slangen ved at trykke på den, men vær forsigtig i tilfælde, hvor tilstopningen er forårsaget af glas eller nåle, der er kommet i klemme i slangen.

*Bemærk! Garantien dækker ikke skader på slangen, der forårsages af rengøring.*

### Rengøring af gulvmundstykket

- 37 Rens tæppe-/gulvmundstykket ofte, så sugoeffekten ikke nedsættes. Det gøres nemmest med slangehåndtaget.

### Rengøring af turbomundstykket\*

- 38 Afmonter mundstykket fra støvsugerslangen, og fjern sammenfiltrede tråde etc. ved at klippe dem af med en saks. Anvend slangehåndtaget til at rengøre mundstykket.

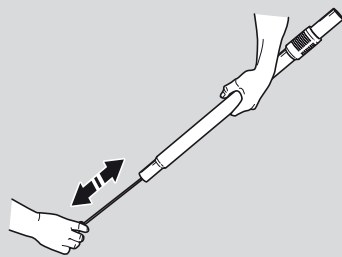

35

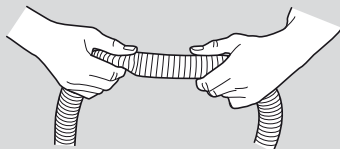

36

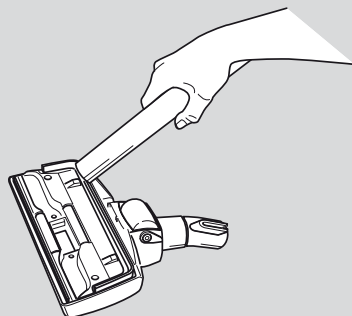

37

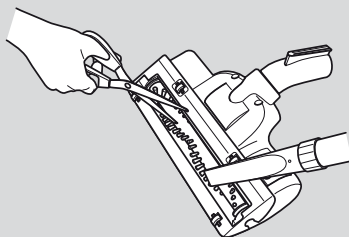

38

## Русский

### Чистка шланга и насадок

При засорении насадки, трубки, шланга, фильтров или пылесборника s-bag\* пылесос автоматически прекращает работу. В этом случае отсоедините пылесос от электросети на 20-30 минут. Устраните засорение и/или замените фильтры и пылесборник s-bag\*, а затем снова включите пылесос.

### Трубки и шланги

- 35 Для очистки трубок и шланга используйте узкую планку или аналогичное приспособление. (2) Если требуется чистка, рукоятку можно отсоединить от шланга.
- 36 Застывший в шланге мусор можно также попытаться удалить, сжимая шланг. Будьте при этом осторожны, так как засорение может быть вызвано кусочками стекла или иглами, застрявшими внутри шланга.

*Примечание. Гарантийное обслуживание не распространяется на возможные повреждения шланга при чистке.*

### Чистка насадки для пола

- 37 Во избежание снижения мощности всасывания чаще чистите насадку для ковра/пола. Проще всего очистить насадку рукояткой шланга.

### Чистка турбонасадки\*

- 38 Отсоедините насадку от трубки пылесоса и удалите запутавшиеся нити и проч., отрезав их ножницами. Почистите насадку с помощью рукоятки шланга.

\* Kun visse modeller.

\* Только для отдельных моделей.

## Latviski

**Šļūtenes un uzgaļa tīrīšana**

Ja aizsprostojas uzgalis, caurule, šļūtene, filtri vai putekļu maisiņš s-bag, putekļsūcēja darbība tiek automātiski pārtraukta. Šādos gadījumos atvienojiet putekļsūcēju no kontaktlīdzdas un ļaujiet tam 20-30 minūtes atdzist. Izīriet aizsprostojumu un/vai apmainiet filtrus un putekļu maisiņu s-bag, un atsāciet uzkopšanu.

**Caurules un šļūtenes**

- 35 Cauruļu un šļūtenes tīrīšanai izmantojiet tīrīšanas materiāla sloksni vai ko līdzīgu. (2) Ja šļūtene ir jātīra, to var atvienot no šļūtenes roktura.
- 36 Iespējams arī, ka traucēkli šļūtenē var likvidēt, to saspiežot. Taču ievērojiet piesardzību, ja aizsprostojumu ir izraisījis šļūtenē iesprūdis kas ass, piemēram stikls vai adata.

*Piezīme. Garantija neattiecas uz bojājumiem, kas radušies, tīrot šļūteni.*

**Grīdas tīrīšanas uzgaļa tīrīšana**

- 37 Lai izvairītos no sūkšanas jaudas samazināšanās, regulāri tīriet paklāju/cietu segumu kopšanas uzgali. Visērtāk tas izdarāms ar šļūtenes rokturi.

**Turbouzgaļa tīrīšana\***

- 38 Atvienojiet uzgali no putekļsūcēja caurules un ar šķērēm izgrieziet sapinušos diegus u.tml. Lai iztīrītu uzgali, izmantojiet šļūtenes rokturi.

## Eesti keeles

**Vooliku ja otsiku puhastamine**

Otsiku, toru, vooliku, filtri või tolmukoti (s-bag) ummistumisel seiskub tolmuimeja automaatselt. Sel juhul ühendage tolmuimeja vooluvõrgust lahti ja laske 20-30 minutit jahtuda. Eemaldage ummistuse põhjustanud esemed ja/või vahetage väja filtrid ja tolmukott s-bag, seejärel käivitage tolmuimeja uuesti.

**Torud ja voolikud**

- 35 Torude ja vooliku puhastamiseks kasutage puhastusriba vms. (2) Puhastamiseks saab vooliku käepideme voolikust lahutada.
- 36 Mõnikord on võimalik ummistust voolikust eemaldada ka voolikut pigistades. Kui takistuse põhjuseks on voolikusse sattunud klaasitükid või nöelad, olge väga ettevaatlik.

*Märkus: Garantii ei hüvita purunenud voolikut, kui voolik purunes puhastamisel.*

**Põrandaotsiku puhastamine**

- 37 Imemisvõimsuse halvenemise vältimiseks tuleb vaiba / kõva kattega põranda otsakut tihti puhastada. Kõige lihtsam on seda puhastada vooliku käepideme abil.

**Turbo-otsiku puhastamine\***

- 38 Ühendage otsik tolmuimeja toru küljest lahti ja eemaldage kääridega takerdunud karvad jms. Otsiku puhastamiseks kasutage vooliku käepidet.

## Türkçe

**Hortum ve ucun temizlenmesi**

Elektrikli süpürgeniz, başlık, boru, hortum veya filtreler ve s-bag® tıkanmış durumda. Bu tür durumlarda, elektrikli süpürgenizin fişini prizden çekin ve 20-30 dakika kadar soğumasını bekleyin. Tıkanıklığı giderin ve/veya filtreleri ve s-bag® toz torbasını değiştirin ve yeniden çalıştırın.

**Borular ve hortumlar**

- 35 Boruları ve hortumu temizlemek için bir temizleme şeridi veya benzer bir malzeme kullanın. (2) Temizlenmesi gerekiyorsa, hortum sapı hortumdan ayrılabilir.
- 36 Hortumdaki tıkanmaları, hortumu sıkarak da gidermeniz mümkün olabilir. Ancak, tıkanmanın nedeni hortumun içine sıkışmış cam parçaları veya iğneler ise, dikkatli olmanız gerekir.

*Not: Hortumda temizlikten kaynaklanan hasarlar garanti kapsamı dışındadır.*

**Yüzey ucunun temizlenmesi**

- 37 Emiş gücündeki değişkenliği/bozulmayı önlemek için halı/sert yüzey ucunu sık sık temizleyin. Halı/sert yüzey başlığını temizlemek için tercih edilecek en kolay yol hortum sapını kullanmaktır.

**Turbo ucunun temizlenmesi\***

- 38 Elektrikli süpürge borusundan ucu çıkartın ve dolaşmış iplikleri vb.. makasla keserek temizleyin. Ucu temizlemek için, hortum tutma yerini kullanın.

\* Tikai noteiktiem modeljem.

\* Ainult teatud mudelid.

\*Yalnızca belirli modellerde bulunur.

## Dansk

### Fejlfinding

#### Støvsugerer starter ikke

- Kontroller, at stikket er sat i stikkontakten.
- Kontroller, at stik og ledning ikke er beskadiget.
- Kontroller, om der er gået en sikring.

#### Støvsugerer stopper

- Kontroller, om s-bag<sup>®</sup>-støvsugerposen er fuld. Hvis den er, skal den udskiftes med en ny.
- Er mundstykke, rør eller slange tilstoppet?
- Er filtrene tilstoppede?

#### Der er kommet vand i støvsugerer

Motoren skal udskiftes på et autoriseret Electrolux-serviceværksted. Garantien dækker ikke beskadigelse af motoren, som er forårsaget af vand i motoren.

### Forbrugerinformation

Electrolux fralægger sig ethvert ansvar for skader opstået pga. forkert brug eller manipulation af apparatet.

Dette produkt er designet under hensyntagen til miljøet. Alle plasticdele er mærket med henblik på genbrug. Der er flere oplysninger på vores websted: [www.electrolux.com](http://www.electrolux.com)

## Русский

### Устранение неполадок

#### Пылесос не включается

- Убедитесь в том, что кабель питания включен в сеть.
- Проверьте, нет ли повреждений кабеля и штепсельной вилки.
- Проверьте, не перегорел ли предохранитель.

#### Пылесос отключился

- Проверьте, не пора ли заменить пылесборник s-bag<sup>®</sup>. При необходимости замените его новым.
- Не засорилась ли насадка, трубка или шланг?
- Не засорились ли фильтры?

#### В пылесос попала вода

В этом случае необходимо обратиться в уполномоченный сервисный центр Electrolux для замены двигателя. Ремонт повреждений двигателя, вызванных попаданием воды, не предусматривается условиями гарантии.

### Информация для потребителя

Компания Electrolux не несет никакой ответственности за любой ущерб, понесенный вследствие неправильного использования данного бытового устройства или внесения в него изменений.

Пылесос изготовлен с учетом требований охраны окружающей среды. Все пластиковые детали помечены для последующей вторичной переработки. Подробнее см. веб-сайт [www.electrolux.com](http://www.electrolux.com)



## Latviski

**Darbības traucējumu novēršana****Putekļsūcējs nedarbojas**

- Pārbaudiet, vai kabelis ir pievienots elektrotīklam.
- Pārbaudiet, vai kontaktdakša un kabelis nav bojāti.
- Pārbaudiet, vai drošinātājs nav pārdedzis.

**Putekļsūcējs pārstāj darboties**

- Pārbaudiet, vai putekļu maisiņš s-bag<sup>®</sup> nav pilns. Ja tā ir, apmainiet to.
- Vai nav aizsprostots uzgalis, caurule vai šļūtene?
- Vai nav aizsprostots filtrs?

**Putekļsūcējā iekļuvis ūdens**

Motors jānomaina autorizētā Electrolux tehniskās apkopes centrā. Bojājumi, kas radušies, ūdenim iekļūstot motorā, netiek iekļauti garantijā.

**Informācija patērētājiem**

Electrolux neuzņemas nekādu atbildību par bojājumiem, kas radušies nepareizas lietošanas vai tīšas bojāšanas dēļ.

Šis izstrādājums veidots, ņemot vērā vides aizsardzības prasības. Visas plastmasas detaļas var nodot otrreizējai izejvielu pārstrādei. Plašāku informāciju skatiet mūsu Web vietā: [www.electrolux.com](http://www.electrolux.com).

## Eesti keeles

**Veaotsing****Tolmuimeja ei käivitu**

- Veenduge, et toitejuhe on vooluvõrku ühendatud.
- Veenduge, et pistik ja toitejuhe on terved.
- Veenduge, et kaitsmed ei ole läbi põlenud.

**Tolmuimeja jääb seisma**

- Kontrollige ega tolmukott s-bag<sup>®</sup> ei ole täis saanud. Kui see nii on, vahetage tolmukott välja.
- Kas otsik, toru või voolik ei ole ummistunud?
- Ega filtrid ei ole ummistunud?

**Tolmuimejasse on sattunud vett**

Electroluxi volitatud teeninduskeskuses tuleks välja vahetada tolmuimeja mootor. Mootoririkked, mille põhjuseks on mootoris sattunud vesi, ei kuulu garantiikorras hüvitamisele.

**Kliendiinfo**

Electrolux ei vastuta kahjude eest, mis on põhjustatud seadme valest kasutamisest või selle muutmisest.

Selle toote valmistamisel on arvestatud keskkonnaga. Kõik taaskäideldavad plastosad on vastavalt märgistatud. Lisateavet leiata meie veebisaidilt [www.electrolux.com](http://www.electrolux.com)

## Türkçe

**Sorun giderme****Elektrikli süpürge çalışmıyor**

- Elektrik kablosunun prize takılı olduğundan emin olun.
- Fiş veya kablounun hasarlı olmadığından emin olun.
- Atık sigorta olmadığından emin olun.

**Elektrikli süpürge kendiliğinden kapanıyor**

- S-bag<sup>®</sup> toz torbasının dolu olup olmadığını kontrol edin. Gerekliyorsa, yenisiyle değiştirin.
- Uç, boru veya hortum tıkalı mı?
- Filtreler tıkalı mı?

**Elektrikli süpürgeye su girmiş**

Yetkili bir Electrolux servisinde motorun değiştirilmesi gerekir. Su girmesinden kaynaklanan motor hasarları garanti kapsamında değildir.

**Tüketici bilgisi**

Electrolux, cihazın uygun olmayan biçimde kullanılması veya kurcalanması nedeniyle oluşan hiçbir hasarın sorumluluğunu kabul etmez.

Bu ürün, çevresel etkiler göz önüne alınarak tasarlanmıştır. Tüm plastik aksam, geri dönüştürülmeye uygun olarak belirlenmiştir. Ayrıntılar için web sitemizi ziyaret edin: [www.electrolux.com](http://www.electrolux.com)

## Français

## Accessoires

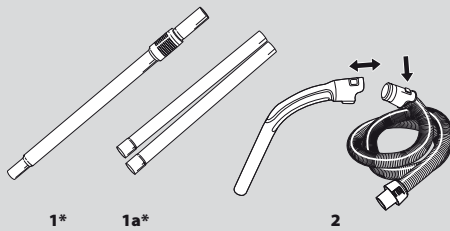

- 1\* Tube télescopique  
1a\* Tubes rigides  
2\* Poignée du flexible + flexible  
3\* Suceur combiné pour tapis/sols durs  
4\* Dust Magnét, suceur combiné pour tapis/sols durs  
5. Accessoire multifonction \* 3 en 1.
6. Sac à poussière s-bag®, support du sac à poussière  
7\* Turbo Brosse (suivant les modèles)  
8\* Brosse pour parquets, sols durs (suivant les modèles)  
9\* Plumeau électrostatique Easy Clean (suivant les modèles)

## Précautions de sécurité

Si le cordon d'alimentation est endommagé, il doit être remplacé par le fabricant, l'un de ses réparateurs ou toute autre personne dûment qualifiée afin d'éviter tout danger. Ne jamais utiliser l'aspirateur si le câble est endommagé. Les dommages portés au câble de l'appareil ne sont pas couverts par la garantie.

Cet appareil n'est pas destiné à être utilisé par des personnes (y compris des enfants) dont les capacités physiques, sensorielles ou mentales sont diminuées, ou qui ne disposent pas des connaissances ou de l'expérience nécessaires, à moins qu'elles n'aient été formées ou encadrées pour l'utilisation de cet appareil par une personne responsable de leur sécurité. Les enfants doivent être surveillés afin qu'ils ne puissent pas jouer avec cet appareil.

Débrancher la fiche de la prise avant toute opération de nettoyage ou d'entretien de votre aspirateur.

## Ne jamais utiliser l'aspirateur :

- Dans les endroits humides.
- A proximité de gaz inflammables, etc.
- Lorsque le corps de l'aspirateur est visiblement endommagé.
- Sur des objets pointus ou tranchants.
- Sur des cendres chaudes ou refroidies, des mégots de cigarettes incandescentes, etc.
- Sur des particules de poussière très fines issues entre autres du plâtre, du béton, de la farine ou de cendres chaudes ou refroidies.

Les produits en bombe aérosol peuvent être inflammables. Ne pas vaporiser de tels produits à proximité ou sur l'aspirateur.

L'utilisation de l'aspirateur dans les circonstances susmentionnées peut provoquer de graves dommages au moteur. La garantie ne prend pas en charge ce type de dommages. Ne jamais utiliser l'aspirateur sans filtres.

## Précautions liées au câble électrique

- Si un câble est endommagé, il ne doit être remplacé que par un centre service agréé Electrolux.
- Les dommages portés au câble de l'appareil ne sont pas couverts par la garantie.
- Ne jamais tirer ni soulever l'aspirateur par le câble.
- Débrancher la prise avant de nettoyer ou d'entretenir votre aspirateur.
- Vérifier régulièrement que le câble n'est pas endommagé. Ne jamais utiliser l'aspirateur si le câble est endommagé. Toutes les révisions et réparations doivent être effectuées par le personnel d'un Centre Service Agréé Electrolux. Veiller à stocker l'aspirateur dans un endroit sec. Si le cordon d'alimentation est endommagé, il doit être remplacé par le fabricant, l'un de ses réparateurs ou toute autre personne dûment qualifiée afin d'éviter tout danger.

\* Suivant les modèles.

## Español

## Accesorios

- 1\* Tubo telescópico  
1a\* Tubo alargador.  
2. Mango de la manguera flexible y manguera  
3\* Boquilla para alfombras, moquetas y suelos duros  
4\* Boquilla para polvo con imán, ajuste para alfombras o superficies duras  
5. Boquilla multifunción 3 en 1.
6. Bolsa s-bag® para polvo y soporte de la bolsa.  
7\* Boquilla turbo  
8\* Boquilla para parquet  
9\* Kit de limpieza fácil

## Advertencias de seguridad

Si el cable de alimentación no está en perfectas condiciones, debe ser sustituido por el fabricante, por su servicio de asistencia o por personal cualificado, para evitar peligros. Bajo ninguna circunstancia utilice la aspiradora si el cable no está en perfectas condiciones. La garantía no cubre los daños ocasionados en el cable del aparato.

Este electrodoméstico no está indicado para que lo utilicen personas (incluidos niños) con discapacidades físicas, sensoriales o mentales o que no cuenten con experiencia o conocimientos, a menos que lo hagan bajo supervisión o según las instrucciones de una persona responsable de su seguridad.

Se deberá controlar que los niños no jueguen con este electrodoméstico.

Retire el enchufe de la toma de corriente antes de limpiar o hacer cualquier labor de mantenimiento en el aparato.

## No utilice nunca la aspiradora para:

- En zonas mojadas.
- Cerca de gases inflamables, etc.
- Cuando la carcasa presente daños visibles.
- Sobre objetos afilados.
- Cenizas candentes o frías, cañillas de cigarro encendidas, etc.
- Polvo fino, como yeso, cemento, harina, cenizas, etc.

El uso de la aspiradora en las circunstancias anteriores podría causar serios daños al motor. La garantía no cubre estos daños debido al mal uso. No utilice nunca la aspiradora sin sus filtros.

## Advertencias acerca del cable de alimentación

- Un cable dañado tan sólo puede ser reemplazado en un centro de asistencia autorizado de Electrolux.
- La garantía no cubre los daños ocasionados al cable del aparato.
- No utilice el cable para tirar de la aspiradora o levantarla.
- Desconecte el enchufe de la toma de corriente antes de limpiar o llevar a cabo tareas de mantenimiento en la aspiradora.
- Compruebe periódicamente que el cable no esté dañado. Bajo ninguna circunstancia utilice la aspiradora si el cable no está en perfectas condiciones. Cualquier tipo de reparación debe realizarla un centro técnico autorizado de Electrolux. Guarde siempre la aspiradora en un lugar seco. Si el cable de alimentación no está en perfectas condiciones, debe ser sustituido por el fabricante, por su servicio de asistencia o por personal cualificado, para evitar peligros.

\*Sólo algunos modelos.

## Italiano

## Accessori

- |   |   |
|---|---|
| 1* Tubo telescopico   | 5. Bocchetta 3 in 1: fessure, mobili e imbottiti.                             |
| 1a* Tubo estensibile.   |   |
| 2. Impugnatura per flessibile e flessibile                    | 6. Sacchetto raccogli polvere s-bag*, supporto del sacchetto raccogli polvere |
| 3* Spazzola per tappeti/pavimenti duri                        |   |
| 4* Dust magnet, spazzola combinata per tappeti/pavimenti duri | 7* Turbospazzola<br>8* Spazzola parquet<br>9* Kit piumino antipolvere         |

## Norme di sicurezza

Se il cavo di alimentazione è danneggiato, deve essere sostituito dal produttore, da un suo agente dell'assistenza o da una persona egualmente qualificata per evitare rischi. Non utilizzare l'aspirapolvere se il cavo è danneggiato. Il danneggiamento del cavo della macchina non è coperto dalla garanzia.

L'apparecchio non è destinato ad essere utilizzato da persone, compresi i bambini, con ridotte capacità fisiche, mentali o sensoriali o con esperienza e/o competenze insufficienti, a meno che non siano sotto la supervisione di una persona responsabile della loro sicurezza o non vengano da essa istruite sull'utilizzo dell'apparecchio.

Tenere i bambini sotto supervisione per evitare che giochino con l'apparecchio.

Prima di effettuare la pulizia o la manutenzione dell'apparecchio, rimuovere la spina dalla presa di corrente.

## Non utilizzare mai l'aspirapolvere:

- In aree bagnate.
- In prossimità di gas infiammabili, ecc.
- Quando l'involucro mostra segni visibili di danneggiamento.
- Su oggetti appuntiti.
- Su cenere calda o fredda, mozziconi accesi di sigarette, ecc.
- Su polvere fine di intonaco, calcestruzzo, farina o cenere, ad esempio.

L'utilizzo dell'aspirapolvere nelle circostanze sopra indicate può causare gravi danni al motore. Tali danni non sono coperti dalla garanzia. Non utilizzare mai l'aspirapolvere senza filtri.

## Precauzioni per il cavo elettrico

- Un cavo danneggiato dovrebbe venire sostituito solamente da un centro servizi autorizzato Electrolux.
- Il danneggiamento del cavo della macchina non è coperto da garanzia.
- Non tirare o sollevare mai l'aspirapolvere per il cavo.
- Staccare la spina dalla rete prima della pulizia o della manutenzione dell'aspirapolvere.
- Verificare periodicamente che il cavo non sia danneggiato. Non utilizzare l'aspirapolvere se il cavo è danneggiato. Qualsiasi intervento di manutenzione e riparazione deve essere eseguito presso un centro di assistenza autorizzato Electrolux. Conservare l'aspirapolvere in un ambiente asciutto. Se il cavo di alimentazione è danneggiato, deve essere sostituito dal produttore, da un suo agente dell'assistenza o da una persona egualmente qualificata per evitare rischi.

\*Solo per alcuni modelli.

## Português

## Acessórios

- |  |   |
|--|---|
| 1* Tubo telescópico  | 5. Bocal de múltiplos acessórios 3 em 1.                        |
| 1a* Tubo de extensão.                                      |   |
| 2. Pega da mangueira + mangueira                           | 6. Saco de pó, s-bag*, suporte do saco do pó.                   |
| 3* Bocal para tapete/piso duro                             | 7* Escova turbo<br>8* Escova parquet<br>9* Kit de limpeza fácil |
| 4* Íman para pó, combinação de bocal para tapete/piso duro |   |

## Precações de segurança

Se o cabo de alimentação estiver danificado, deverá ser substituído pelo fabricante, pelo representante da assistência técnica ou por uma pessoa com habilitações semelhantes, de modo a evitar possíveis riscos. Nunca utilize o aspirador se o cabo estiver danificado. A garantia não cobre os danos ao cabo da máquina.

Este aparelho não se destina a ser utilizado por pessoas (incluindo crianças) com deficiências físicas, sensitivas ou mentais ou com falta de experiência e conhecimentos, a menos que sejam supervisionadas ou instruídas no que se refere à utilização do aparelho por uma pessoa responsável pela sua segurança.

As crianças deverão ser supervisionadas de modo a garantir que não brincom com o aparelho.

Retire a ficha da tomada antes de limpar ou tratar da manutenção do aparelho.

## Nunca utilize o seu aspirador para aspirar:

- Em áreas molhadas.
- Perto de gases inflamáveis, etc.
- Quando a caixa apresenta sinais visíveis de danos.
- Em objectos aguçados.
- Em cinzas quentes, pontas de cigarros acesas, etc.
- Pó fino de gesso, cimento, farinha ou cinzas, quentes ou frias, por exemplo.

A utilização do aspirador nas circunstâncias acima descritas pode provocar danos sérios ao motor. Esse tipo de danos não é coberto pela garantia. Nunca utilize o aspirador sem filtros.

## Precações com cabos eléctricos

- Um cabo danificado deverá ser substituído apenas por um Serviço de Assistência autorizado Electrolux.
- A garantia não cobre os danos que possam ser causados ao cabo da máquina.
- Nunca puxe nem levante o aspirador pelo cabo.
- Desligue a ficha da corrente antes de limpar ou fazer a manutenção do aspirador.
- Verifique regularmente se o cabo não se encontra danificado. Nunca utilize o aspirador se o cabo estiver danificado. Qualquer serviço ou reparação deverá ser executado por um centro de assistência Electrolux autorizado. Certifique-se de que guarda o aspirador num local seco. Se o cabo de alimentação estiver danificado, deverá ser substituído pelo fabricante, pelo representante da assistência técnica ou por uma pessoa com habilitações semelhantes, de modo a evitar possíveis riscos.

\*Apenas em alguns modelos.

## Nederlands

## Accessoires

- |   |   |
|---|---|
| 1* Telescopische buis   | 5. Multifunctioneel 3-in-1 mondstuk                       |
| 1a* Verlengingsbuis   |   |
| 2. Slanggreep + slang   | 6. Stofzak, s-bag*, stofzakhouder                         |
| 3* Mondstuk voor tapijt/harde vloer                           | 7* Turbomondstuk<br>8* Parketborstel<br>9* Easy Clean-set |
| 4* Dust Magnet, gecombineerd mondstuk voor tapijt/harde vloer |   |

## Veiligheidsinstructies

Als de voedingskabel is beschadigd, moet deze door de fabrikant, de serviceagent of een andere gekwalificeerde persoon worden vervangen om risico's te vermijden. Gebruik de stofzuiger nooit als de kabel beschadigd is. Schade aan de kabel van het apparaat valt niet onder de garantie.

Dit apparaat mag niet worden gebruikt door personen (met inbegrip van kinderen) met beperkte lichamelijke, zintuiglijke of geestelijke vermogens, of personen zonder ervaring of kennis, tenzij zij worden begeleid bij of zijn geïnstrueerd over het gebruik van het apparaat door iemand die de verantwoordelijkheid draagt voor hun veiligheid.

Let op dat kinderen niet spelen met het apparaat.

Haal de stekker uit het stopcontact voordat u het apparaat gaat reinigen of onderhouden.

## Gebruik de stofzuiger nooit voor de volgende zaken:

- In natte ruimtes
- In de buurt van ontlambare gassen, enz.
- Als de behuizing zichtbare tekenen van schade vertoont.
- Scherpe voorwerpen.
- Hete of koude as, brandende sigarettenpeuken, enz.
- Fijn stof van bijvoorbeeld gips, beton, bloem of as.

Het gebruik van de stofzuiger in de bovengenoemde situaties kan schade aan de motor veroorzaken. Dergelijke schade valt niet onder de garantie. Gebruik de stofzuiger nooit zonder filters.

## Voorzorgsmaatregelen betreffende het elektrische snoer

- Een beschadigd snoer dient alleen door een erkend Electrolux Service Centre vervangen te worden.
- Schade aan de kabel van de machine valt niet onder de garantie.
- Nooit door middel van het snoer de stofzuiger optrekken of naar u toe trekken.
- Eerst de stekker uit het stopcontact nemen voordat u de stofzuiger gaat reinigen of onderhouden.
- Controleer regelmatig of de kabel niet beschadigd is. Gebruik de stofzuiger nooit als de kabel beschadigd is. Alle servicebeurten en reparaties moeten worden uitgevoerd door een erkend Electrolux Service Centre. Berg de stofzuiger op een droge plaats op. Als het elektrische snoer is beschadigd, moet het door de fabrikant, een servicevertegenwoordiger of een andere gekwalificeerde persoon worden vervangen om risico's te vermijden.

\*Alleen bepaalde modellen.

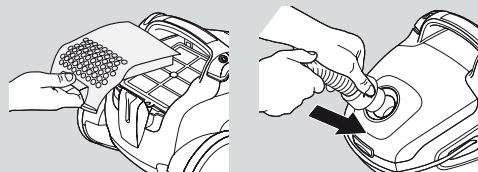

10

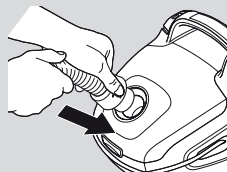

11

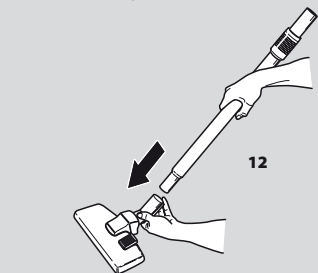

12

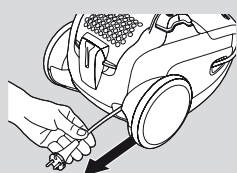

13

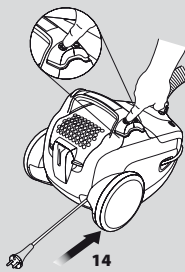

14

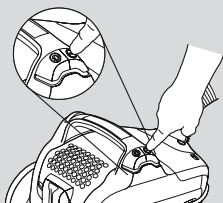

15

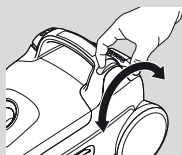

16

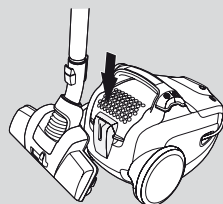

17

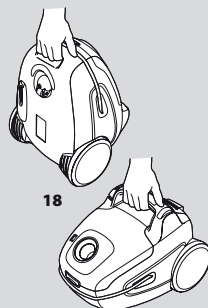

18

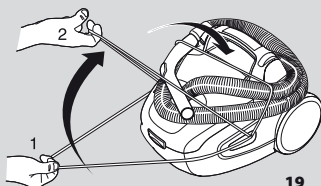

19

## Français

### Avant de commencer

Ouvrir le couvercle avant de l'appareil et vérifier que le sac à poussière s-bag\* et le filtre moteur sont correctement positionnés. (Voir aussi Remplacement des filtres.)

- 10 Enlever la grille de sortie d'air et vérifier que le filtre est bien en place.
- 11 Insérer le flexible jusqu'à ce que les cliquets s'enclenchent (appuyer sur les cliquets pour dégager le flexible). (2). Introduire le flexible dans la poignée du flexible jusqu'à ce que les cliquets s'enclenchent (appuyer sur les cliquets pour dégager le flexible).
- 12 Raccorder les tubes rigides\* ou le tube télescopique\* à la poignée du flexible et au suceur en poussant et en tournant (Tourner et tirer en sens inverse pour les débloquer.)
- 13 Tirer sur le cordon d'alimentation et le brancher sur le secteur. L'aspirateur est équipé d'un enrouleur. Une fois déroulé, le cordon d'alimentation conserve sa position.
- 14 Pour enrouler le cordon, appuyer sur le bouton de l'enrouleur. Le cordon s'enroule alors automatiquement.
- 15 Commande marche/arrêt : Appuyer sur le bouton marche/arrêt pour mettre l'aspirateur en route. Appuyer à nouveau sur ce bouton pour l'arrêter.
- 16 Réglage de la puissance : Tourner le bouton de réglage de la puissance vers « max » pour augmenter la puissance d'aspiration. Tourner le bouton de réglage de la puissance vers « min » pour diminuer la puissance d'aspiration. La puissance peut aussi être réglée en utilisant le réglage de débit d'air se trouvant sur la poignée du flexible.
- 17 Positions « parking » pratiques (pour éviter de vous blesser) pour un arrêt momentané du nettoyage ou pour faciliter le transport et le rangement de l'aspirateur.
- 18 Vous pouvez également transporter votre aspirateur à l'aide de la poignée située sur le dessus ou à l'avant de l'appareil.
- 19 Pour pouvoir ranger de façon très compacte le flexible, il suffit de l'enrouler autour du corps de l'aspirateur et d'étirer le pare-chocs Ergochock autour du flexible pour l'immobiliser.

\* Suivant les modèles.

## Español

### Introducción

Abra la tapa delantera del aparato y compruebe que la bolsa s-bag\* y el filtro del motor están instalados. (Consulte también el apartado sobre el cambio de filtros.)

- 10 Abra la tapa posterior del aparato y compruebe que el filtro de salida de aire está bien colocado.
- 11 Introduzca el tubo elástico hasta que el cierre haga un sonido de clic al encajarse (presione sobre el cierre para soltar el tubo). (2). Introduzca la manguera en el mango hasta que el enganche suene al encajarse (presione sobre el enganche para soltar la manguera).
- 12 Fije el tubo alargador\* o el tubo telescópico\* al mango de la manguera y a la boquilla presionando y girando hasta que se unan. (Gire de nuevo y tire de ellos para desmontarlos.)
- 13 Extienda el cable de alimentación y conéctelo a la toma de corriente. La aspiradora dispone de un dispositivo para enrollar el cable. Una vez que se ha extendido el cable eléctrico, permanece en dicha posición.
- 14 Para enrollar el cable, pise el botón para enrollarlo. El cable se recoge automáticamente.
- 15 Interruptor de encendido/apagado: para poner la aspiradora en marcha, presione el botón de encendido/apagado (ON/OFF). Vuelva a pulsarlo para apagarla.
- 16 Ajuste de la potencia: gire el control de potencia hacia la posición "Max" para aumentar la potencia de succión, y hacia la posición "Min" para reducirla. Control adicional de la potencia de succión: utilice el control de succión situado en el mango del tubo flexible.
- 17 Posiciones de uso cómodas (y prestación para no forzar la espalda) cuando haga una pausa mientras limpia o cuando lleve o guarde la aspiradora.
- 18 También puede transportar la aspiradora con el asa de la parte superior o del borde frontal inferior del aparato.
- 19 Mantenga la manguera en su sitio cuando guarde la aspiradora extendiendo el cable de protección y colocándolo alrededor de la manguera

\*Sólo algunos modelos.

## Italiano

**Prima di iniziare**

Aprire il coperchio anteriore della macchina e assicurarsi che il sacchetto raccogli-polvere, s-bag\* e in filtro del motore siano posizionati correttamente. (Vedere inoltre Sostituzione dei filtri).

- 10 Aprire il coperchio posteriore della macchina e assicurarsi che il filtro in uscita sia posizionato correttamente.
- 11 Inserire il flessibile finché il fermo non si blocca con uno scatto (premere il fermo per rilasciare il flessibile). (2). Inserire il flessibile nell'impugnatura finché il fermo non si blocca con uno scatto (premere il fermo per rilasciare il flessibile).
- 12 Attaccare il tubo estensibile\* o il tubo telescopico\* all'impugnatura e alla spazzola spingendo e ruotandole insieme (girare e tirare per staccarle).
- 13 Estendere il cavo elettrico e collegarlo alla rete. L'aspirapolvere è completo di avvolgicavo. Una volta che il cavo elettrico è stato esteso, rimane in posizione.
- 14 Per riavvolgere il cavo, premere il pulsante del riavvolgicavo. Il cavo si riavvolgerà.
- 15 Controllo ON/OFF: premere il pulsante ON-OFF una volta per accendere l'aspirapolvere. Premere lo stesso pulsante una seconda volta per spegnere l'aspirapolvere
- 16 Regolazione di potenza: ruotare il regolatore di potenza verso „max” per aumentare la potenza di aspirazione; ruotare il regolatore di potenza verso „min” per diminuire la potenza di aspirazione; Ulteriore regolatore della potenza di aspirazione: utilizzare il regolatore di aspirazione sull'impugnatura del flessibile.
- 17 Posizione di parcheggio comoda (salvaschiena) per pause durante la pulizia e per trasportare e riporre l'aspirapolvere.
- 18 È inoltre possibile trasportare l'aspirapolvere utilizzando la maniglia collocata nella parte superiore o sul bordo anteriore in basso nella macchina.
- 19 Tenere il flessibile in posizione quando si ripone l'aspirapolvere estendendo il cavo elastico e collocandolo sul flessibile per fermarlo.

\* Solo per alcuni modelli.

## Português

**Antes de começar**

Abra a tampa frontal da máquina e verifique se o saco do pó, o s-bag\* e o filtro do motor estão nos respectivos lugares. (Consulte também Substituição do(s) filtro(s))

- 10 Abra a tampa traseira da máquina e verifique se o filtro de escape está correctamente colocado.
- 11 Insira a mangueira até o engate fazer clique ao prender. (Prima o engate para libertar a mangueira.) (2). Introduza a mangueira na pega da mangueira até o engate fazer clique ao prender (prima o engate para libertar a mangueira).
- 12 Prenda o tubo de extensão\* ou o tubo telescópico\* à pega e ao bocal da mangueira empurrando e rodando os mesmos. (Rode e separe para desmontar.)
- 13 Estique o cabo eléctrico e ligue-o à corrente. O aspirador está equipado com um enrolador de cabos. Uma vez desenrolado, o cabo eléctrico ficará nessa posição.
- 14 Para enrolar o cabo, prima o botão do enrolador do cabo. O cabo será então enrolado.
- 15 Controlo Ligar/Desligar: Prima o botão ligar/desligar (ON-OFF) uma vez para ligar o aspirador. Prima o mesmo botão uma vez mais para o desligar.
- 16 Regulação de Potência: Rode o controlo de potência em direcção a „max” para aumentar o poder de sucção. Rode o controlo de potência em direcção a „min” para diminuir o poder de sucção. Controlo de poder de sucção adicional: Utilize o controlo de sucção na pega da mangueira.
- 17 Posições práticas de arrumação (e, ao mesmo tempo, uma característica que evita o esforço da sua coluna) quando faz uma pausa durante a limpeza ou quando transporta e arruma o aspirador.
- 18 Também pode transportar o aspirador com as pegadas da parte superior ou da parte frontal inferior da máquina.
- 19 Enquanto arruma o aspirador, mantenha a mangueira no seu lugar, esticando o cordão elástico e colocando-o à volta da mangueira.

\* Apenas em alguns modelos.

## Nederlands

**Voordat u begint**

Open de voorkant van de stofzuiger en controleer of de stofzak, de s-bag\* en het motorfilter in het apparaat zijn geplaatst. (Zie ook Filter(s) vervangen.)

- 10 Open de achterkant van de machine en controleer of het uitlaafilter in de stofzuiger is geplaatst.
- 11 Schuif de slang in het apparaat totdat deze in de vergrendelingen klikt (druk op de vergrendelingen om de slang los te maken). (2). Schuif de slang in de slanggreep totdat deze in de vergrendelingen klikt (druk op de vergrendelingen om de slang los te maken).
- 12 Bevestig de verlengingsbuis\* of de telescopische buis\* aan de slanggreep met mondstuk door deze op elkaar te drukken en te draaien. (Draai en trek om de delen uit elkaar te halen.)
- 13 Trek het elektrische snoer uit en steek de stekker in het stopcontact. De stofzuiger is voorzien van een kabelhaspel. Wanneer het elektrische snoer is uitgetrokken, blijft het in die positie.
- 14 Druk op de knop van het oprolmechanisme om het snoer op te rollen. Het snoer wordt vervolgens automatisch opgerold.
- 15 Aan/uit-knop: Druk eenmaal op de aan/uit-knop om de stofzuiger aan te zetten. Druk nog een keer op dezelfde knop om de stofzuiger uit te zetten.
- 16 Zuigkrachtregelaar: draai de zuigkrachtregelaar naar Max om de zuigkracht te vergroten. Draai de zuigkrachtregelaar naar Min om de zuigkracht te verkleinen. Extra zuigkrachtregelaar: gebruik de zuigkrachtregelaar op de slanggreep.
- 17 Gemakkelijke parkeerstanden (uw rug wordt gespaard) als het stofzuigen tijdelijk wordt onderbroken en wanneer u de stofzuiger opbergt.
- 18 U kunt de stofzuiger ook dragen met de handgreep boven of onder aan de voorkant van de machine.
- 19 Verwijder de slang niet wanneer u de stofzuiger opbergt. U kunt de slang vastzetten met de elastische kabel die u over de slang kunt bevestigen.

\* Alleen bepaalde modellen.

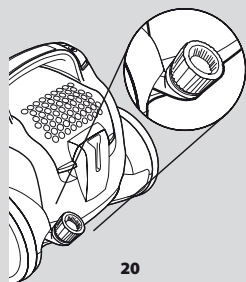

20

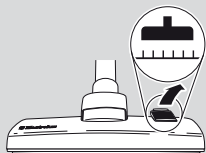

21



22

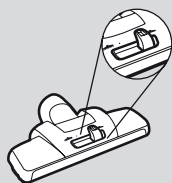

23

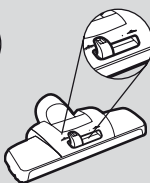

24

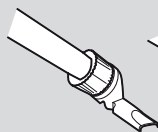

5a

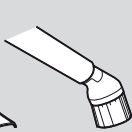

5b

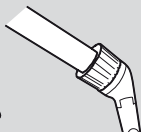

5c



8

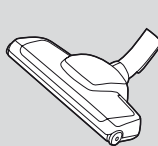

7

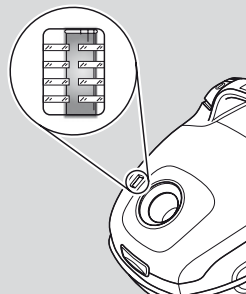

25

## Français

### Comment obtenir les meilleurs résultats

20 L'accessoire intégré multifonction 3 en 1 se trouve à l'arrière de l'aspirateur.

#### Utiliser les accessoires de la manière suivante :

##### Tapis :

\* Utiliser le suceur combiné tapis/sols durs (suivant les modèles) avec le levier en position (21). Il est préférable de réduire la puissance d'aspiration pour les petits tapis.

\* Avec le suceur combiné Dust Magnet (suivant les modèles) (23 et 24), pas besoin de changer de position. Il peut être utilisé brosse relevée sur toutes les surfaces ; ce qui est très pratique tout en étant toujours efficace. Utiliser le réglage brosse pour un résultat optimal sur les sols durs plus difficiles à nettoyer ou sur les sols avec fentes mais aussi pour obtenir un effet "brossé" sur les tapis et moquettes.

##### Sols durs :

\* Utiliser le suceur combiné tapis/sols durs (suivant les modèles) avec le levier en position (22).

##### Sols durs :

\* Utiliser la brosse pour parquets/sols durs (suivant les modèles) (8).

##### Mobilier recouvert de tissu :

Rideaux, tissus légers, etc. : Utiliser la fonction petit suceur de l'accessoire multifonction 3 en 1 (5a). Si nécessaire, réduire la puissance d'aspiration.

##### Cadres, étagères, etc. :

Utiliser la fonction brosse meubles de l'accessoire multifonction 3 en 1 (5b).

\* Utiliser le plumeau électrostatique Easy Clean (suivant les modèles) (9).

##### Fentes, coins, etc. :

Utiliser la fonction suceur long pour fentes de l'accessoire multifonction 3 en 1 (5c).

#### \* Utiliser la turbobrosse (suivant les modèles) (7)

*Remarque : ne pas utiliser la turbobrosse sur des tapis en peau, des tapis avec de longues franges ou des tapis dont l'épaisseur dépasse 15 mm. Pour éviter d'abîmer le tapis, ne pas garder la turbobrosse immobile pendant que la brosse tourne. Ne pas passer la passer sur les câbles électriques et veiller à arrêter l'aspirateur immédiatement après utilisation.*

25 Le sac à poussière doit être remplacé au plus tard lorsque la fenêtre témoin est rouge. La vérification doit toujours se faire le suceur soulevé du sol.

\* Suivant les modèles.

## Español

### Para obtener los mejores resultados

20 Los accesorios incluidos en la boquilla multifunción 3 en 1 se encuentran en la parte posterior de la aspiradora.

#### Utilice las boquillas tal y como se describe a continuación:

##### Alfombras:

\* Utilice la boquilla para alfombras, moquetas y suelos duros con la palanca en la posición (21). Reduzca la potencia de succión si va a aspirar alfombras pequeñas.

\* Con la boquilla para polvo con imán (23 y 24), normalmente no es necesario cambiar de modo. Se puede utilizar con el cepillo en cualquier tipo de superficie con la máxima comodidad para eliminar el polvo con un resultado excelente. Se debe utilizar el modo de cepillo para conseguir una eliminación óptima del polvo incluso en suelos duros difíciles, o para lograr un efecto de peinado en alfombras.

##### Superficies duras:

\* Utilice la boquilla para alfombras, moquetas y suelos duros con la palanca en la posición (22).

##### Suelos de madera:

\* Use la boquilla para parquet (8).

##### Tapicería:

Para cortinas, tejidos ligeros, etc.: utilice la función para tapicería de la boquilla multifunción 3 en 1 (5a). Reduzca la potencia de aspiración si es preciso.

##### Marcos, estanterías, etc.:

Utilice la función de cepillo para polvo de la boquilla multifunción 3 en 1 (5b).

\* Utilice el kit de limpieza fácil (9).

##### Grietas, esquinas, etc.:

Utilice la función para hendiduras de la boquilla multifunción 3 en 1 (5c).

#### \* Utilización de la boquilla turbo (7)

*Nota: No utilice la boquilla de turbo sobre alfombras de piel, alfombras con flecos largos o alfombras con un grosor de más de 15 mm. Para evitar que se dañe la alfombra, no mantenga la boquilla fija en un sitio mientras esté girando el cepillo. No pase la boquilla sobre cables de alimentación eléctrica y asegúrese de que apaga la aspiradora inmediatamente después del uso.*

25 La bolsa de polvo debe sustituirse a más tardar cuando el visor aparezca totalmente rojo. Consúltelo con la boquilla levantada.

\* Sólo algunos modelos.



## Italiano

**Per ottenere i migliori risultati.**

20 L'accessorio bocchetta 3 in 1 si trova sul retro dell'aspiravolvere.

**Utilizzare le spazzole come segue:****Tappeti:**

\* Utilizzare la spazzola per tappeti/pavimenti duri con la leva in posizione (21). Per i tappeti piccoli, ridurre la potenza di aspirazione.

\* Sulla spazzola Dust magnet (23 e 24) non è di solito necessario cambiare posizione. Può essere utilizzato con la spazzola su tutte le superfici con risultati eccellenti. L'impostazione spazzola consente di ottenere risultati ottimali anche su pavimenti duri (parquet) o per ottenere un effetto pettinato sui tappeti.

**Pavimenti duri:**

\* Utilizzare la spazzola per tappeti/pavimenti duri con la leva in posizione (22).

**Parquet:**

\* Utilizzare la spazzola per parquet (8).

**Imbottiti:**

Tende, tessuti leggeri, ecc.: Utilizzare la funzione tappezzeria della bocchetta 3 in 1 (5a). Se necessario, ridurre la potenza di aspirazione.

**Cornici, mensole, ecc.:**

Utilizzare la funzione tappezzeria della bocchetta 3 in 1 (5a).  
\* Utilizzare il kit piumino antipolvere (9).

**Fessure, angoli, ecc.:**

Utilizzare la funzione fessure della bocchetta 3 in 1 (5c).

**\* Uso della Turbospazzola (7)**

*Nota: non utilizzare la Turbospazzola su pelli di animali, tappeti con frange o tappeti con una profondità di tessitura superiore a 15 mm. Per evitare di danneggiare il tappeto, non tenere ferma la bocchetta mentre la spazzola ruota. Non passare la bocchetta sui cavi elettrici e spegnere l'aspirapolvere immediatamente dopo l'uso.*

25 Il sacchetto raccogli-polvere deve essere sostituito quando l'indicatore diventa completamente rosso. Controllare l'indicatore con la bocchetta sollevata.

\* Solo per alcuni modelli.

## Português

**Obter os melhores resultados.**

20 Os acessórios incorporados no bocal de múltiplos acessórios 3 em 1 podem ser encontrados na parte posterior do aspirador.

**Use os bocais como se segue:****Tapetes:**

\* Utilize a escova para tapete/piso duro com a alavanca na posição (21). Reduza a potência de sucção para tapetes pequenos.

\* Com a escova Íman para Pó (23 e 24), geralmente não é necessário alterar o modo. Pode ser utilizado com escova em todas as superfícies para obter o máximo de comodidade com excelentes resultados de remoção de pó. A posição de escova deve ser utilizada para obter uma remoção de pó otimizada, até mesmo em pisos duros de limpeza difícil, ou para obter um efeito frisado em tapetes.

**Pisos duros:**

\* Utilize a escova para tapete/piso duro com a alavanca na posição (22).

**Pisos de madeira:**

\* Utilize a escova para soalho (8).

**Forro interno:**

Cortinas, tecidos ligeiros, etc.: Utilize a função de forro interno do bocal de múltiplos acessórios 3 em 1 (5a). Reduza o poder de sucção se necessário.

**Molduras, estantes, etc.:**

Utilize a função escova pequena do pó do bocal de múltiplos acessórios 3 em 1 (5b).

\* Utilize o kit de limpeza fácil (9).

**Frestas, rodapés, cantos, etc.:**

Utilize a função do tubo de frestas do bocal de múltiplos acessórios 3 em 1 (5c).

**\* Utilização da escova turbo (7)**

*Nota: Não utilize a escova turbo em tapetes de pele, tapetes com franjas compridas ou tapetes com uma espessura superior a 15 mm. Para evitar danificar o tapete, não mantenha o bocal parado enquanto a escova está a rodar. Não passe o bocal sobre cabos eléctricos e certifique-se de que desliga o aspirador imediatamente após a sua utilização.*

25 O saco do pó tem de ser substituído, o mais tardar, quando a janela do indicador estiver completamente vermelha. Leia o indicador com a escova levantada do chão.

\* Apenas em alguns modelos.

## Nederlands

**Voor het beste resultaat**

20 Het multifunctionele 3-in-1 mondstuk vindt u in de achterkant van de stofzuiger.

**Gebruik de mondstukken als volgt:****Tapijt:**

\* Gebruik het mondstuk voor tapijt/harde vloeren met de handgreep in positie (21). Verminder de zuigkracht voor kleine tapijten.

\* Normaal gesproken is het niet nodig om te wisselen van modus wanneer het Dust Magnet-mondstuk (23 en 24) wordt gebruikt. Het kan met de borstel omhoog op alle oppervlakten worden gebruikt voor maximaal gebruiksgemak terwijl tegelijkertijd nog steeds de beste resultaten worden behaald. Gebruik de borstelstand voor een optimaal resultaat, zelfs op moeilijke harde vloeren, of voor een kameffect op tapijten.

**Harde vloeren:**

\* Gebruik het mondstuk voor tapijt/harde vloeren met de handgreep in positie (22).

**Houten vloeren:**

\* Gebruik het mondstuk voor parket (8).

**Stoffering:**

Gordijnen, lichtgewicht stoffen, enz.: Gebruik de stofferingsstand van het multifunctionele 3-in-1 mondstuk (5a). Verminder eventueel de zuigkracht.

**Frames, boekenplanken, enz.:**

Gebruik de afstofstand van het multifunctionele 3-in-1 mondstuk (5b).

\* Gebruik de Easy Clean-set (9).

**Kieren, hoeken, enz.:**

Gebruik de kierenstand van het multifunctionele 3-in-1 mondstuk (5c).

**\* Het gebruik van het turbomondstuk (7)**

*Opmerking: gebruik het turbomondstuk niet op dierenhuiden, kleden met lange franjes of kleden met een (pool)dikte van meer dan 15 mm. Zorg ervoor dat u uw tapijt niet beschadigt door het mondstuk op één plaats te zetten terwijl de borstel ronddraait. Laat het mondstuk niet over het snoer gaan en schakel de stofzuiger meteen na gebruik weer uit.*

25 De stofzak moet in ieder geval worden vervangen wanneer het indicatiewenster helemaal rood is. Lees het venster af terwijl u het mondstuk omhoog houdt.

\* Alleen bepaalde modellen.

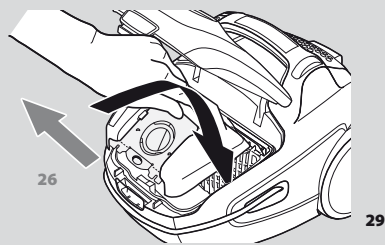

26

29

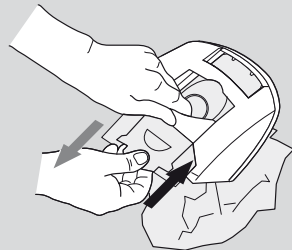

27

28

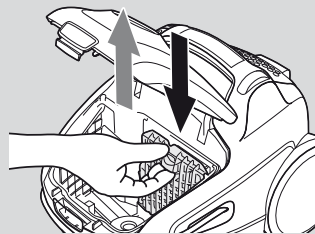

30

31

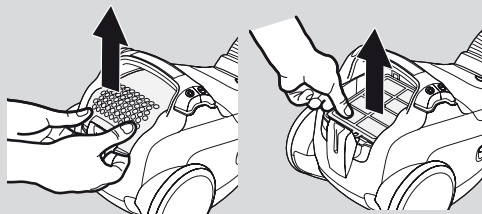

32

33



34

## Français

### Remplacer le sac à poussière, s-bag®

- 26 Ouvrir le couvercle avant et soulever le support de fixation du sac à poussière s-bag®.
- 27 Tirer sur la partie cartonnée pour retirer le sac à poussière s-bag® de son support de fixation. Le sac à poussière s-bag® se ferme alors automatiquement, pour empêcher la poussière de se diffuser dans l'air.
- 28 Insérer un nouveau sac à poussière s-bag® en poussant la partie cartonnée bien au fond du rail du support de fixation.
- 29 Remettre en place le support de fixation dans le compartiment sac et fermer le couvercle.

*Remarque : Remplacer le sac à poussière s-bag® même s'il n'est pas plein (il peut être colmaté). Le remplacer également après avoir utilisé de la poudre de nettoyage pour moquettes. Veiller à n'utiliser que des sacs à poussière originaux Electrolux, s-bag® Classic, s-bag® Clinic Anti-Allergy, s-bag® Classic Long Performance ou s-bag® Anti-odour.*

### Remplacement des filtres

Le remplacement fréquent des filtres améliore l'efficacité de l'aspirateur. Pour une utilisation dans un environnement domestique standard, les filtres doivent être remplacés tous les 3 ans environ. Ne jamais utiliser l'aspirateur sans filtres.

Ouvrir le couvercle avant et soulever le support de fixation du sac à poussière s-bag®.

- 30 Tirer vers le haut la grille du filtre pour le dégager de son logement. Retirer précautionneusement le filtre sale et le remplacer par un filtre neuf.
- 31 Remettre en place la grille avec le filtre neuf. Remettre le support de fixation du sac à poussière s-bag® dans l'aspirateur, puis fermer le couvercle.

### Remplacement du filtre de sortie d'air

Les filtres doivent toujours être remplacés par des filtres neufs et ne peuvent pas être lavés (sauf mention contraire).

- 32 Placer les pouces sur l'extrémité arrière de la grille de filtre, puis l'ouvrir à l'aide de l'index ou du majeur en tirant sur la poignée pour la soulever vers l'arrière.
- 33 Soulever le filtre pour l'extraire. Insérer un filtre neuf et remettre la grille en place comme le montre le schéma.
- 34 Pour les modèles avec filtre HEPA lavable. Rincer l'intérieur (côté sale) du filtre uniquement à l'eau tiède sous le robinet. Ne pas utiliser de produits de nettoyage et éviter de toucher la surface délicate du filtre. Tapoter le cadre du filtre pour éliminer l'excès d'eau. Répéter la procédure de nettoyage quatre fois et laisser le filtre sécher complètement. Les performances de filtration d'origine sont désormais restaurées. Replacer le filtre dans l'aspirateur et remettre la grille et vérifier qu'elle est bien mise en place.

35

## Español

### Cambio de la bolsa s-bag®

- 26 Abra la tapa delantera y saque el compartimento que contiene la bolsa s-bag®.
- 27 Tire del soporte de cartón para retirar la bolsa s-bag® del compartimento; de esta manera la bolsa se sella automáticamente y evita que se filtre polvo.
- 28 Introduzca una nueva bolsa para el polvo s-bag® empujando el soporte de cartón hacia abajo hasta el fondo de las guías del compartimento.
- 29 Vuelva a introducir el compartimento y cierre la tapa.

*Nota: cambie la bolsa s-bag® aunque no esté llena (podría estar obstruida). Si aspira polvo de limpieza para alfombras también deberá cambiar la bolsa. Asegúrese de utilizar únicamente las siguientes bolsas para polvo originales de Electrolux: s-bag® Classic, s-bag® Clinic Anti-Allergy, s-bag® Classic long performance o s-bag® Anti-odour.*

### Sustitución de los filtros

Cuanto más a menudo cambie los filtros, mejor será el funcionamiento de la aspiradora. Con un uso doméstico normal, los filtros deben sustituirse aproximadamente cada 3 años. No utilice nunca la aspiradora sin filtros.

Abra la tapa delantera y saque el compartimento que contiene la bolsa s-bag®.

- 30 Tire del compartimento de los filtros hasta que salga de las guías. Tire con cuidado del filtro viejo y sucio del compartimento del filtro y cámbielo por uno nuevo.
- 31 Vuelva a colocar el compartimento del filtro con el nuevo filtro. Vuelva a colocar el compartimento con la bolsa s-bag® en la aspiradora y cierre la tapa.

### Cambiar el filtro de escape

Los filtros deben cambiarse por filtros nuevos porque no se pueden lavar (a menos que así se indique).

- 32 Coloque los pulgares en el borde trasero de la tapa y abra la tapa tirando del asa hacia atrás y hacia arriba con el dedo índice o corazón.
- 33 Saque el filtro. Introduzca un nuevo filtro y vuelva a colocar la tapa como se muestra en la ilustración.
- 34 En el caso de los modelos con filtro HEPA lavable. Enjuague la parte interior (parte sucia) del filtro sólo con agua corriente templada. No utilice ningún producto de limpieza y evite tocar la delicada superficie del filtro. Golpee ligeramente el contorno del filtro para eliminar el agua sobrante. Repita el proceso de limpieza cuatro veces y deje que se seque al aire. El filtro habrá recuperado su rendimiento inicial. Vuelva a colocar el filtro en la aspiradora y cierre la tapa asegurándose de que queda firmemente cerrada.

## Italiano

**Sostituzione del sacchetto raccogli-polvere s-bag®**

- 26 Aprire il coperchio anteriore e sollevare il supporto del s-bag®.
- 27 Tirare il cartone per rimuovere s-bag® dal supporto. In tal modo s-bag® si chiuderà automaticamente evitando la fuoriuscita di polvere.
- 28 Inserire un nuovo sacchetto s-bag® spingendo il cartone lungo la scanalatura del supporto.
- 29 Riposizionare il supporto nell'alloggiamento del sacchetto e chiudere il coperchio.

*Nota: sostituire il sacchetto s-bag® anche se non completamente pieno (potrebbe essere ostruito). Sostituirlo anche dopo aver aspirato la polvere per la pulizia a secco di un tappeto. Utilizzare solo sacchetti raccogli-polvere Electrolux originali, s-bag® Classic, s-bag® Clinic Anti-Allergy, s-bag® Classic Long Performance o s-bag® Anti-odour.*

**Sostituzione del filtro o dei filtri**

Più spesso viene effettuata la sostituzione, meglio sarà per l'efficienza dell'aspirapolvere. Nel normale utilizzo domestico, è necessario sostituire i filtri ogni 3 anni circa. Non utilizzare l'aspirapolvere senza filtri.

- Aprire il coperchio anteriore e sollevare il supporto di s-bag®.
- 30 Sollevare il supporto del filtro fino a estrarlo dalla scanalatura. Estrarre delicatamente il filtro o i filtri usati dal supporto e sostituirli con un nuovo filtro o con nuovi filtri.
- 31 Reinserire il supporto del filtro contenente il nuovo filtro o i nuovi filtri. Riposizionare il supporto del sacchetto s-bag® nell'aspirapolvere e chiudere il coperchio.

**Sostituzione del filtro di scarico**

I filtri devono essere sempre sostituiti e non è possibile lavarli (se non indicato).

- 32 Posizionare i pollici sul bordo posteriore del coperchio e aprirlo tirando la maniglia indietro e verso l'alto con il dito indice o medio.
- 33 Sollevare il filtro. Inserire un nuovo filtro e riposizionare il coperchio come illustrato.
- 34 Per modelli dotati di filtro HEPA lavabile. Sciacquare la parte interna (la parte sporca) del filtro utilizzando solo acqua tiepida di rubinetto. Non utilizzare detergenti ed evitare di toccare la superficie delicata del filtro. Battere delicatamente sul telaio del filtro per rimuovere l'acqua in eccesso. Ripetere la procedura di pulizia per quattro volte e far asciugare completamente il filtro all'aria. In tal modo vengono ripristinate le prestazioni originali del filtro. Posizionare nuovamente il filtro nell'aspirapolvere e chiudere il coperchio, accertandosi di averlo fissato correttamente.

## Português

**Substituição do saco de pó, s-bag®**

- 26 Abra a tampa frontal e retire o encaixe que segura o s-bag®.
- 27 Puxe o cartão para retirar o s-bag® do encaixe. Esta acção será automaticamente e evita que o pó saia.
- 28 Insira um s-bag® novo puxando o cartão até ao fim da ranhura do encaixe.
- 29 Coloque o encaixe de volta no compartimento do saco e feche a tampa.

*Nota. Substitua o s-bag® mesmo que não esteja cheio (poderá estar obstruído). Substitua igualmente após aspirar pó de limpeza de tapetes. Certifique-se de que utiliza apenas sacos de pó Electrolux originais, s-bag® Classic, s-bag® Clinic Anti-Allergy, s-bag® Classic de longa duração ou s-bag® Anti-odour.*

**Substituição do(s) filtro(s)**

Quanto mais vezes efectuar a substituição dos filtros, melhor será a eficácia do aspirador. No caso de utilização doméstica normal, os filtros deverão ser substituídos aproximadamente a cada 3 anos. Nunca utilize o aspirador sem filtro(s).

Abra a tampa frontal e retire o encaixe que segura o s-bag®.

- 30 Puxe o suporte do(s) filtro(s) para cima até o(s) afastar da ranhura. Remova cuidadosamente o(s) filtro(s) velho(s) e sujo(s) do suporte do filtro e coloque filtros novos.
- 31 Volte a prender o suporte do filtro com o(s) filtro(s) novo(s). Volte a colocar o encaixe que segura o s-bag® no aspirador e, em seguida, feche a tampa.

**A substituição do filtro de escape de saída de ar.**

Os filtros devem ser sempre substituídos por novos e não podem ser lavados (a não ser que seja especificamente indicado).

- 32 Coloque os polegares na aresta de trás da tampa e abra-a puxando a pega para trás e para cima com o dedo indicador/médio.
- 33 Puxe o filtro para fora. Insira um filtro novo e volte a colocar a tampa tal como indicado.
- 34 No caso de modelos com filtro lavável HEPA. Passar por água tépida apenas (a parte suja) da unidade do filtro. Não utilize agentes de limpeza e evite tocar na superfície delicada do filtro. Bata na estrutura do filtro para remover o excesso de água. Repita o procedimento de limpeza quatro vezes e deixe o filtro secar completamente ao ar ( não use fontes de calor para secar ). O desempenho original do filtro é restaurado. Coloque a unidade novamente no aspirador e feche o compartimento garantindo que fica correctamente posicionado.

## Nederlands

**Vervangen van de stofzak/s-bag®**

- 26 Open de voorkant en til de s-bag® aan de insteekhouder uit de stofzuiger.
- 27 Trek aan het karton om de s-bag® uit de insteekhouder te halen. Hiermee sluit u de s-bag® automatisch af, zodat er geen stof kan weglekken.
- 28 Breng een nieuwe s-bag® aan door het karton tot aan het einde van de groef op de insteekhouder te duwen.
- 29 Plaats de insteekhouder terug in de zakruime en sluit de klep.

*Opmerking: vervang de s-bag® zelfs als deze niet vol is (deze kan verstopt zijn geraakt). Vervang de stofzak ook na het gebruik van een tapijtreiniger (in poedervorm). Gebruik alleen originele stofzakken van Electrolux: s-bag® Classic, s-bag® Clinic Anti-Allergy, s-bag® Classic long performance en s-bag® Anti-odour.*

**Filter(s) vervangen**

Vervang de filters regelmatig voor optimale zuigresultaten. Bij normaal huishoudelijk gebruik moeten de filters ongeveer elke drie jaar worden vervangen. Gebruik de stofzuiger nooit zonder filter(s).

Open de voorkant en til de s-bag® aan de insteekhouder uit de stofzuiger.

- 30 Trek de houders van het filter naar boven uit de groef. Trek het oude, vuile filter voorzichtig uit de houder en vervang het door een nieuw filter.
- 31 Bevestig de filterhouder met het nieuwe filter. Plaats de insteekhouder met de s-bag® terug in de stofzuiger en sluit de klep.

**Vervangen van het uitlaatfilter,**

De filters moeten altijd worden vervangen door nieuwe exemplaren en kunnen niet worden uitgewassen (tenzij anders is aangegeven).

- 32 Plaats uw duimen op de achterrand van de klep en open deze vervolgens door de handgreep naar achteren en naar boven te trekken met uw wijsvinger/middelvinger.
- 33 Verwijder het filter. Breng een nieuw filter aan en plaats de klep op de aangegeven manier terug.
- 34 In het geval van modellen met een uitwasbaar HEPA-filter: Spoel de binnenkant (vuile kant) van de filterunit af onder lauw stromend water. Gebruik geen schoonmaakmiddelen en raak het kwetsbare filteroppervlak niet aan. Klop op het filterframe om het overtollige water te verwijderen. Herhaal deze reinigingsprocedure vier keer en laat het filter vervolgens aan de lucht drogen. De oorspronkelijke filtercapaciteit is nu hersteld. Plaats de unit terug in de stofzuiger en sluit de klep. Zorg ervoor dat deze goed is gesloten.



## Français

### Nettoyer le flexible et les accessoires

L'aspirateur s'arrête automatiquement si le suceur, le tube, le flexible ou les filtres se bloquent. Si l'un de ces cas se présente, débrancher l'aspirateur et le laisser refroidir pendant 20 à 30 minutes. Retirer ce qui bloque et/ou remplacer les filtres et le sac à poussière s-bag\*, puis redémarrer.

#### Tubes et flexibles

- 35 Utiliser un chiffon pour nettoyer les tubes et le flexible. (2) Il est possible de démonter la poignée du flexible pour la nettoyer.
- 36 Il est également possible d'éliminer ce qui obstrue le flexible en appuyant sur ce dernier. Cependant, il faut faire attention en cas d'obstruction par du verre ou des aiguilles qui seraient coincés dans le flexible.

*Remarque : La garantie ne couvre pas les dommages portés aux accessoires (tube, flexible, suceur, petits accessoires).*

#### Nettoyer le suceur pour sols (suivant les modèles)

- 37 Pour éviter que la puissance d'aspiration ne se détériore, nettoyer régulièrement le suceur pour tapis/sols durs. Pour cela, utiliser la poignée du flexible.

#### Nettoyer la turbobrosse\* (suivant les modèles)

- 38 Enlever la turbobrosse du tube de l'aspirateur, puis retirer les fils, etc. en les coupant avec des ciseaux. Utiliser la poignée du flexible pour nettoyer la brosse.

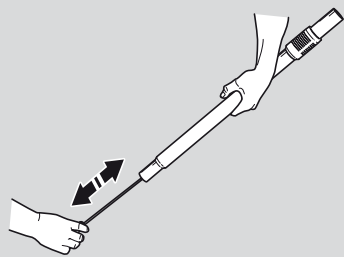

35

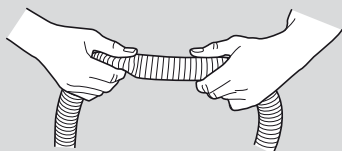

36

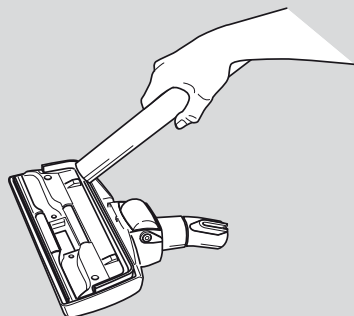

37

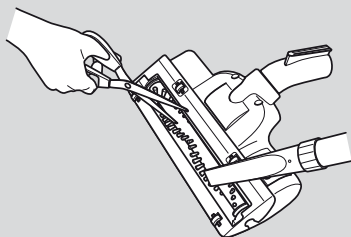

38

## Español

### Limpieza del tubo elástico y de la boquilla

La aspiradora dejará de funcionar automáticamente si la boquilla, el tubo, el tubo flexible o los filtros y la bolsa de polvo s-bag\* se atascan. En ese caso, desconecte el aparato de la toma de corriente y deje que se enfríe durante 20-30 minutos. Limpie aquello que haya producido la obstrucción y/o cambie los filtros y la bolsa de polvo s-bag\*. Vuelva a encender la aspiradora.

#### Tubos y tubos elásticos

- 35 Utilice una tira de tela o similar para limpiar los tubos y el tubo flexible. (2) Puede desmontar el mango del tubo flexible si desea limpiarlo.
- 36 Tal vez sea también posible retirar aquello que produce la obstrucción en el tubo elástico apretándolo. No obstante, tenga mucha precaución si la obstrucción está producida por trozos de vidrio o agujas atascadas dentro del tubo elástico.

*Nota: La garantía no cubre los daños ocasionados al limpiar el tubo flexible.*

#### Limpieza de la boquilla para suelos

- 37 Para evitar la pérdida de potencia de aspiración, limpie frecuentemente la boquilla para alfombras, moquetas y suelos duros. La forma más fácil de hacerlo es utilizando el asa del tubo flexible.

#### Limpiar la boquilla turbo\*

- 38 Desenganche la boquilla del tubo de la aspiradora y retire los pelos enganchados, etc., cortándolos con las tijeras. Utilice el mango del tubo elástico para limpiar la boquilla.

\* Suivant les modèles.

\*Sólo algunos modelos.

## Italiano

**Pulizia di flessibile e spazzola**

L'aspirapolvere si spegne automaticamente se la spazzola, il tubo, i filtri o s-bag<sup>®</sup> si bloccano. In questi casi, scollegarlo dalla rete elettrica e lasciarlo raffreddare per 20-30 minuti. Rimuovere l'intasamento e/o sostituire i filtri e s-bag<sup>®</sup>, quindi riavviare l'aspirapolvere.

**Tubi e flessibili**

- 35 Per pulire i tubi e i flessibili, utilizzare un panno o simili. (2) L'impugnatura può essere smontata dal flessibile per la pulizia.
- 36 L'intasamento può essere rimosso anche schiacciando il flessibile. Tuttavia, prestare attenzione qualora l'intasamento sia dovuto a frammenti di vetro o aghi nel flessibile.

*Nota: La garanzia non copre nessun danno al tubo causato dalla sua pulizia.*

**Pulizia della spazzola per pavimenti**

- 37 Per evitare che la potenza di aspirazione si riduca, pulire frequentemente la spazzola per tappeti/pavimenti duri. Il modo più semplice per pulirla consiste nell'utilizzare l'impugnatura del flessibile.

**Pulizia della Turbospazzola\***

- 38 Scollegare la spazzola dal tubo dell'aspirapolvere e rimuovere le fibre attorcigliate ecc. tagliandole con le forbici. Utilizzare l'impugnatura del flessibile per pulire la bocchetta.

\* Solo per alcuni modelli.

## Português

**Limpeza da mangueira e do bocal da escova**

O aspirador pára automaticamente se o bocal da escova, o tubo, a mangueira ou os filtros e o s-bag<sup>®</sup> ficarem bloqueados. Em tais casos, desligue-o da corrente e deixe-o arrefecer durante 20 a 30 minutos. Limpe a obstrução e/ou substitua os filtros e o s-bag<sup>®</sup> e torne a ligá-lo.

**Tubos e mangueiras**

- 35 Utilize uma fita de limpeza ou um instrumento semelhante para limpar os tubos e a mangueira. (2) A pega da mangueira poderá estar desmontada da mangueira se for necessária limpeza.
- 36 Também poderá ser possível remover a obstrução na mangueira espremendo-a. Contudo, tenha cuidado no caso de a obstrução ser causada por vidros ou agulhas presas no interior da mangueira.

*Nota: A garantia não cobre qualquer dano à mangueira provocado pela sua limpeza.*

**Limpeza do bocal da escova para piso**

- 37 Para evitar a deterioração da potência de sucção, limpe frequentemente o bocal da escova para tapete/piso duro. A forma mais simples de o limpar é utilizando a pega da mangueira.

**Limpeza do bocal da escova turbo\***

- 38 Separe a escova do tubo do aspirador e remova fios enrolados, etc. cortando-os com uma tesoura. Use a pega da mangueira para limpar o bocal da escova.

\* Apenas em alguns modelos.

## Nederlands

**Reinigen van de zuigbuis en het mondstuk**

De stofzuiger stopt automatisch als het mondstuk, de zuigbuis, de slang, de filters of de s-bag<sup>®</sup> verstopt raken. In voorkomende gevallen dient de stekker uit het stopcontact genomen te worden en dient de stofzuiger gedurende 20 à 30 minuten af te koelen. Verwijder de verstopping en/of vervang de filters en de s-bag<sup>®</sup> en stel de stofzuiger weer in werking.

**Buizen en slangen**

- 35 Gebruik een schoonmaakstrip of iets dergelijks om de buizen en de slang te reinigen. (2) Als u de slanggreep wilt schoonmaken, kunt u deze loskoppelen van de slang.
- 36 Het is ook mogelijk om de verstopping uit de slang te verwijderen door in de slang te knijpen. Wees echter voorzichtig voor het geval de blokkering veroorzaakt wordt door glas of scherpe voorwerpen welke in de slang vast zijn geraakt.

*Opmerking! De garantie is niet van toepassing indien schade aan de slang a.g.v. reinigen is ontstaan.*

**Reinigen van het mondstuk voor harde vloeren**

- 37 Reinig het mondstuk voor tapijt/harde vloeren regelmatig om verminderde zuigkracht te voorkomen. U kunt het mondstuk gemakkelijk reinigen met de slanggreep.

**Schoonmaken van het turbomondstuk\***

- 38 Maak het mondstuk los van de zuigbuis en verwijder alle verwarde draadjes, enz., door deze met een schaar los te knippen. Gebruik de slanggreep om het mondstuk te reinigen.

\* Alleen bepaalde modellen.

## Français

### Gestion des pannes

L'aspirateur ne se met pas en marche, vérifier que :

- Vous assurer que le câble est branché.
- Vous assurer que la prise et le câble ne sont pas abîmés.
- Qu'aucun fusible n'a sauté.

L'aspirateur s'arrête, vérifier que :

- Le sac à poussière s-bag® n'est pas plein. Si c'est le cas, le remplacer par un sac à poussière neuf.
- Vérifier que le suceur, le tube ou le flexible ne sont pas obstrués.
- Vérifier que les filtres sont propres.

### De l'eau a été aspirée

Il sera nécessaire de remplacer le moteur auprès d'un Centre Service Agréé Electrolux. La détérioration du moteur provoquée par la pénétration d'eau ou de liquides n'est pas prise en charge par la garantie.

### Informations consommateur

Electrolux décline toute responsabilité pour les dommages consécutifs à une utilisation incorrecte de l'appareil ou en cas de modification de l'appareil.

Ce produit a été conçu dans un souci de respect de l'environnement. Tous les éléments en plastique sont marqués à des fins de recyclage. Pour plus de détails, visiter notre site Web : [www.electrolux.fr](http://www.electrolux.fr)

## Español

### Solución de problemas

La aspiradora no se pone en funcionamiento

- Compruebe si el cable de alimentación está enchufado a la toma de corriente.
- Compruebe que el enchufe y los cables no están dañados.
- Compruebe si se ha fundido algún fusible.

La aspiradora deja de funcionar

- Compruebe si está llena la bolsa de polvo s-bag®. Si es así, cambie la bolsa.
- ¿Se han atascado la boquilla, el tubo o el tubo elástico?
- ¿Están los filtros bloqueados?

### Ha entrado agua en la aspiradora

Será necesario cambiar el motor en un centro de servicio técnico Electrolux. La garantía no cubre los daños ocasionados al motor por la entrada de agua.

### Información al consumidor

Electrolux no se hace responsable de los daños que pudieran derivarse del uso incorrecto del aparato o de haber realizado manipulaciones en él.

Este producto ha sido diseñado para respetar el medio ambiente. Todos los componentes de plástico llevan el distintivo de reciclaje. Consulte los detalles en nuestro sitio web: [www.electrolux.com](http://www.electrolux.com).



## Italiano

### Ricerca dei guasti

#### L'aspirapolvere non si accende

- Controllare che il cavo sia collegato alla rete.
- Controllare che la spina e il cavo non siano danneggiati.
- Controllare che non vi sia un fusibile bruciato.

#### L'aspirapolvere si spegne

- Controllare se il sacchetto raccogli-polvere s-bag<sup>®</sup> è pieno. In tal caso, sostituirlo.
- La bocchetta, il tubo o il flessibile si bloccano?
- I filtri sono intasati?

#### Infiltrazione d'acqua nell'aspirapolvere

Può essere necessario far sostituire il motore in un centro di assistenza autorizzato Electrolux. I danni al motore causati da infiltrazioni d'acqua non sono coperti dalla garanzia.

### Informazioni per l'utente

Electrolux declina ogni responsabilità per tutti gli eventuali danni derivanti da un uso improprio o in caso di manomissione dell'apparecchio.

Questo prodotto è progettato nel rispetto dell'ambiente. Tutte le parti in plastica sono riciclabili. Per ulteriori dettagli, consultare il sito Web: [www.electrolux.com](http://www.electrolux.com)

## Português

### Resolução de problemas

#### O aspirador não arranca

- Verifique se o cabo está ligado à corrente.
- Verifique se a ficha e o cabo não estão danificados.
- Verifique se há algum fusível queimado.

#### O aspirador pára

- Verifique se o saco de pó, s-bag<sup>®</sup> está cheio. Se estiver, substitua por um novo.
- Estarão o bocal da escova, tubo ou mangueira bloqueados?
- Estarão os filtros bloqueados?

#### Entrou água no aspirador

Será necessário substituir o motor num Serviço de Assistência Electrolux autorizado. Os danos ao motor provocados pela penetração de água não estão cobertos pela garantia.

### Informação ao consumidor

A Electrolux recusa qualquer responsabilidade por danos decorrentes de um uso impróprio do aparelho ou de modificações ilícitas efectuadas sobre o mesmo.

Este produto foi concebido a pensar no ambiente. Todas as peças de plástico estão marcadas para fins de reciclagem. Para obter informações detalhadas consulte o nosso Web site: [www.electrolux.com](http://www.electrolux.com)

## Nederlands

### Problemen oplossen

#### Stofzuiger doet het niet

- Controleer of de stekker in het stopcontact zit.
- Controleer of de stekker en het snoer niet beschadigd zijn.
- Controleer of de zekeringen niet doorgebrand zijn.

#### Stofzuiger houdt ermee op

- Controleer of de stofzak/s-bag<sup>®</sup> vol is. Vervang de zak eventueel.
- Is het mondstuk, de zuigbuis of de slang verstopt?
- Zijn de filters geblokkeerd?

#### Er is water in de stofzuiger gekomen

Het is noodzakelijk om de motor door een erkend Electrolux Service Centre te laten vervangen. Schade aan de motor door binnendringend water valt niet onder de garantie.

### Klanteninformatie

Electrolux wijst alle aansprakelijkheid van de hand voor schade die ontstaat als gevolg van onjuist gebruik van het apparaat of onbevoegde aanpassingen aan het apparaat.

Het ontwerp van dit product is zeer milieuvriendelijk. Alle kunststof onderdelen kunnen worden hergebruikt. Bezoek onze website voor meer informatie: [www.electrolux.com](http://www.electrolux.com)

## Lietuviškai

## Priedai

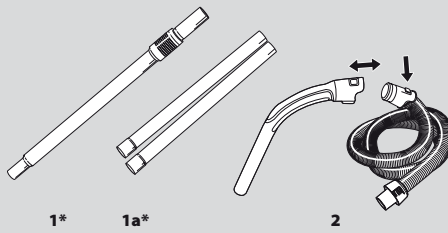

- |     |                               |    |                            |
|-----|-------------------------------|----|----------------------------|
| 1*  | Teleskopinis vamzdis          | 6. | Dulkių maišelis „s-bag“;   |
| 1a* | Ilginamasis vamzdis.          | 7* | dulkių maišelio laikiklis. |
| 2.  | Zarnos rankena + zarna        | 8* | Turboantgalis              |
| 3*  | Antgalis kilimams / kietųjų   | 9* | Antgalis parketai valyti   |
|     | danų grindims valyti          |    | Dulkių šluotelė            |
| 4*  | „Dust magnet“, kombinuotas    |    |                            |
|     | antgalis kilimams ir kietajai |    |                            |
|     | grindų dangai valyti          |    |                            |
| 5.  | „Trys viename“                |    |                            |
|     | – daugiafunkcis antgalis.     |    |                            |

## Saugumo priemonės

Jei elektros maitinimo laidas pažeistas, jį turi pakeisti gamintojas, gamintojo techninės priežiūros atstovas arba kitas kvalifikuotas asmuo, kad būtų išvengta pavojaus. Jei laidas pažeistas, niekada nesinaudokite dulkių siurbliu. Prietaiso laido pažeidimui garantija netaikoma.

Šis prietaisas neskirtas naudoti asmenims (įskaitant vaikus), kurie pasižymi sumažėjusiais fiziniais, jutimo arba protiniais gebėjimais, arba kuriems trūksta patirties arba žinių, nebent jie būtų prižiūrimi arba jiems padėtų naudotis prietaisu asmuo, atsakingas už jų saugumą.

Reikia užtikrinti, kad vaikai nežaistų su prietaisu.

Ištraukite kištuką iš elektros lizdo prieš valydami arba taisydami prietaisą.

## Dulkių siurbliu niekada nesuirbkite:

- Drėgnose vietose.
- Šalia degių dujų.
- Kai siurbimo metu atsiranda matomi pažeidimai.
- Ant aštrių daiktų.
- Karšto arba šalto šlako, rusenantių nuorūkių ir pan.
- Smulkių dulkių, pvz., tinko, betono (ypač namų remonto dulkių), miltų, karštų ar šaltų pelenų.

Naudojant dulkių siurbį tokiomis sąlygomis galima rimtai sugadinti jo variklį. Tokiam gedimui garantija netaikoma. Niekada nenaudokite siurblio be filtrų.

## Saugus elektros laido naudojimas

- Pažeistą elektros laidą galima keisti tik įgaliotame „Electrolux“ aptarnavimo centre.
- Variklio laidų pažeidimams garantija netaikoma.
- Niekada netraukite ir nekelkite dulkių siurblio už laido.
- Išjunkite laidą iš tinklo prieš valydami siurbį ar atlikdami techninę priežiūrą.
- Reguliariai tikrinkite, ar laidas nepažeistas. Jei laidas pažeistas, niekada nesinaudokite dulkių siurbliu. Visą siurblio techninę priežiūrą ir remontą turi atlikti tik įgaliotojo „Electrolux“ techninės priežiūros centro darbuotojai. Laikykite siurbį tik sausoje vietoje. Jei elektros maitinimo laidas pažeistas, jį turi pakeisti gamintojas, gamintojo techninės priežiūros atstovas arba kitas kvalifikuotas asmuo, kad būtų išvengta pavojaus.

## Polski

## Akcesoria

- |     |                            |       |                               |
|-----|----------------------------|-------|-------------------------------|
| 1*  | Rura teleskopowa           | 5.    | Ssawka wielofunkcyjna typu    |
| 1a* | Rura przedłużająca         | 3 w 1 |                               |
| 2.  | Uchwyt węża i wąż          | 6.    | Worek na kurz s-bag®, uchwyt  |
| 3*  | Ssawka do odkurzania       |       | worka na kurz                 |
|     | dywanów/twardych           | 7*    | Ssawka turbo                  |
|     | powierzchni                | 8*    | Ssawka do odkurzania twardych |
| 4*  | Ssawka do podłóg (dywanów/ |       | powierzchni                   |
|     | twardych powierzchni) z    | 9*    | Zestaw z miotką z piór        |
|     | „magnesem kurzu“           |       |                               |

## Wskazówki dotyczące bezpieczeństwa

W razie uszkodzenia przewodu zasilającego jego wymianę należy powierzyć autoryzowanemu serwisowi firmy Electrolux lub osobie o odpowiednich kwalifikacjach, tak aby uniknąć niebezpieczeństwa. Nigdy nie używaj odkurzacza, jeśli przewód zasilający jest uszkodzony. Uszkodzenie przewodu odkurzacza nie jest objęte gwarancją.

Niniejsze urządzenie nie jest przeznaczone do użytku przez osoby (w tym dzieci) o ograniczonych zdolnościach fizycznych, sensorycznych czy umysłowych, a także nieposiadające wiedzy lub doświadczenia w użytkowaniu tego typu urządzeń, chyba, że będą one nadzorowane lub zostaną poinstruowane na temat korzystania z tego urządzenia przez osobę odpowiedzialną za ich bezpieczeństwo.

Dzieci należy pilnować, aby mieć pewność, że nie bawią się urządzeniem.

Przed rozpoczęciem czyszczenia lub konserwacji urządzenia należy wyłączyć wtyczkę z gniazdka zasilającego.

## Nigdy nie używaj tego urządzenia do odkurzania:

- Mokrych powierzchni.
- W pobliżu gazów łatwopalnych itp.
- Gdy obudowa nosi wyraźne ślady uszkodzenia.
- Przedmiotów z ostrymi krawędziami.
- Żarzących się lub zimnych popiołów, tłących się niedopałków itp.
- Drobnoego pyłu, np. gipsu, gruzu, cementu, mąki lub popiołu.

Używanie odkurzacza w wymienionych powyżej okolicznościach może spowodować poważne uszkodzenie urządzenia. Takie uszkodzenie nie jest objęte gwarancją. Nigdy nie używaj odkurzacza bez filtrów.

## Wskazówki dotyczące bezpieczeństwa w obchodzeniu się z przewodami elektrycznymi

- Uszkodzony przewód może zostać wymieniony tylko przez autoryzowany serwis firmy Electrolux.
- Uszkodzenie przewodu odkurzacza nie jest objęte gwarancją.
- Nigdy nie ciągnij ani nie podnoś odkurzacza, trzymając go za przewód zasilający.
- Przed czyszczeniem lub konserwacją odkurzacza należy wyjąć wtyczkę z gniazdka.
- Regularnie sprawdzaj, czy przewód zasilający nie jest uszkodzony. Nigdy nie używaj odkurzacza, jeśli przewód zasilający jest uszkodzony. Serwis i naprawy mogą być wykonywane wyłącznie przez personel autoryzowanego punktu serwisowego firmy Electrolux. Odkurzacze należy przechowywać w suchym miejscu. W razie uszkodzenia przewodu zasilającego jego wymianę należy powierzyć autoryzowanemu serwisowi firmy Electrolux lub osobie o odpowiednich kwalifikacjach, tak aby uniknąć niebezpieczeństwa.

\* Tinka tik kai kuriems modeliams.

\* Tylko niektóre modele.

## Magyar

## Tartozékok

1* Teleszkópos cső	5	Három az egyben Multi szivófej
1a* Csőhosszabbító		
2 Gégecső fogantyú és gégecső	6	Porzsák, s-bag® és porzsáktartó.
3* Szőnyeg -/ keménypadló szivófej	7*	Turbó szivófej
	8*	Parketta szivófej
4* Pormágnés, kombinált szőnyeg / keménypadló szivófej	9*	Easy Clean tollseprű.

## Biztonsági előírások

Ha a hálózati kábel megsérül, annak cseréjét a gyártónál vagy annak szervizében kell elvégezni megfelelően képzett személy által az esetleges károk elkerülése érdekében. Soha ne porszívózzon sérült kábelrel. Az ebből adódó károkat nem fedei le a garancia.

A készüléket ne használják érzékszervi vagy mentálisan sérült személyek, továbbá azok akiknek nincs elég tapasztalatuk anélkül hogy ne kaptak volna instrukciókat olyan személytől aki a biztonságukért felel.

Gyermekek ne játsszanak a készülékkel.

A készülék tisztítása illetve karbantartása előtt húzza ki a dugót a fali csatlakozóból.

## Soha ne használja a porszívót:

- nedves területeken,
- gyúlékony gázok (vagy hasonlók) közelében,
- ha a porszívó borítása láthatóan megsérült,
- éles tárgyak vagy folyadékok felszívására,
- izzó vagy kialudt parázs, illetve égő cigarettavégek felszívására,
- vakolatból, betonból, lisztből, forró vagy kihűlt hamuból származó finom por felszívására.

A fenti esetekben a porszívó motorja súlyosan károsodhat. Az ilyen károsodásra nem érvényes a garancia. A porszívót soha se használja a hozzá tartozó szűrők nélkül.

## Az elektromos tápkábelrel kapcsolatos óvintézkedések:

- Rendszeresen ellenőrizze, hogy nem sérült-e meg a kábel.
- Ne használja a porszívót, ha a kábel sérült. A készülék kábelének károsodására nem terjed ki a garancia.
- Ha a tápkábel megsérült, a veszély elkerülése érdekében azt a gyártónak, a gyártó által megbízott szerviznek vagy hasonlóan képzett szakembernek kell kicserélnie.
- A porszívó tisztítása vagy karbantartása előtt a tápkábel csatlakozóját ki kell húzni a fali aljzatból.

\* Csak egyes típusok esetén.

## Slovenščina

## Dodatni pribor

1* Teleskopska cev	5.	Večnamenski nastavek 3 v 1
1a* Podaljšek cevi		
2. Ročaj upogljive cevi in upogljiva cev	6.	Vrečka za prah, vrečka s-bag®, nosilec vrečke za prah
3* Nastavek za preproge/trdi pod	7*	Turbo krtača
	8*	Nastavek za trde pode
4* Magnet za prah in nastavek za preproge/trdi pod	9*	Metlica za brisanje prahu

## Previdnostni ukrepi

Če je priloženi električni kábel poškodovan, ga mora proizvajalec, serviser ali usposobljena oseba zamenjati, da ne pride do nevarnosti. Nikoli ne uporabljajte sesalnika, če je kábel poškodovan. Garancija ne vključuje poškodb kabela.

Naprave ne smejo uporabljati osebe (vključno z otroki) z zmanjšanimi fizičnimi, senzoričnimi ali mentalnimi sposobnostmi, s premalo izkušenj in znanja, razen če jim zanje odgovorna oseba pokaže, kako napravo varno uporabljati, in jih pri tem nadzoruje.

Otroke je treba nadzirati, da se ne bodo igrali z napravo.

Pred čiščenjem ali vzdrževanjem naprave jo izključite iz vtičnice.

## Sesalnika ne uporabljajte za sesanje:

- Mokrih površin.
- Blizu vnetljivih plinov ipd.
- Kadar je ohišje vidno poškodovano.
- Za sesanje ostrih predmetov.
- Vročega ali hladnega pepela, gorečih cigaretnih ogorkov itd.
- Finega prahu, kot je npr. prah iz ometov, betona, moke, pepela.

Če boste sesalnika uporabljali v zgoraj naštetih okoliščinah, lahko resno poškodujete motor. Garancija takšnih poškodb ne zajema. Sesalnika nikoli ne uporabljajte brez filtra.

## Opozorila o električnem kablu

- Poškodovani kábel lahko zamenja le pooblaščen Electroluxov serviser.
- Garancija ne vključuje poškodb kabela.
- Sesalnika nikoli ne vlecite ali dvigujte za kábel.
- Pred čiščenjem ali vzdrževanjem sesalnika kábel izklopite iz električne vtičnice.
- Redno pregledujte kábel zaradi morebitnih poškodb. Nikoli ne uporabljajte sesalnika, če je kábel poškodovan. Vsa vzdrževalna in servisna dela mora opraviti pooblaščen Electroluxov servisni center. Sesalnik shranjujte na suhem mestu. Če je priloženi električni kábel poškodovan, ga mora proizvajalec, serviser ali usposobljena oseba zamenjati, da ne pride do nevarnosti.

\* Le določeni modeli.

## Slovensky

## Príslušenstvo

1* Teleskopická trubica	5.	Viacúčelová hubica 3 v 1
1a* Predlžovacia trubica	6.	Prachové vrecko, vrecko s-bag®, držiak
2. Rukoväť hadice + hadica		
3* Hubica na koberce a tvrdú podlahu	7*	Turbohubica
	8*	Hubica na parkety
4* Magnet na prach, kombinovaná hubica na koberce a tvrdú podlahu	9*	Súprava pre jednoduché čistenie

## Bezpečnostné upozornenie

Ak je kábel napájania poškodený, musí ho vymeniť výrobca, servisný technik alebo iná kvalifikovaná osoba, aby sa predišlo nebezpečenstvu. Nikdy nepoužívajte vysávač, ak je kábel poškodený. Na poškodenie kábla vysávača sa záruka nevzťahuje.

Tento prístroj by nemali používať osoby (vrátane detí) so zníženými fyzickými, zmyslovými alebo psychickými schopnosťami, prípadne osoby, ktoré nemajú dostatočné skúsenosti alebo vedomosti, pokiaľ neboli o používaní prístroja poučení osobou zodpovednou za ich bezpečnosť. Nikdy nedovoľte, aby sa deti s prístrojom hrali. Pred čistením alebo údržbou prístroja odpojte zástrčku z elektrickej zásuvky.

## Vysávač nikdy nepoužívajte na vysávanie:

- Mokrych miest.
- V blízkosti horľavých plynov, atď.
- Ak sú na kryte viditeľné známky poškodenia.
- Ostých predmetov,
- Horúcich alebo studených uhlíkov, horiacich cigaretových ohorkov a pod.,
- Jemného prachu, napríklad z ometky, betónu, múky alebo popola.

Používanie vysávača vo vyššie uvedených prípadoch môže spôsobiť vážne poškodenie motora. Na toto poškodenie sa nevzťahuje záruka. Nikdy nepoužívajte vysávač bez filtrov.

## Bezpečnostné upozornenie pre sieťový kábel

- Poškodenú prívodnú šnúru môže vymeniť len autorizované servisné stredisko Electrolux.
- Na poškodenie šnúry vysávača sa záruka nevzťahuje.
- Vysávač nikdy netahajte ani nezdvíhajte za prívodnú šnúru.
- Pred čistením alebo údržbou vysávača vytiahnite prívodnú šnúru zo zásuvky.
- Pravidelne kontrolujte, či kábel nie je poškodený. Nikdy nepoužívajte vysávač, ak je kábel poškodený. Kompletný servis a opravy musí vykonávať autorizované servisné stredisko spoločnosti Electrolux. Vysávač odkladajte na suché miesto. Ak je kábel napájania poškodený, musí ho vymeniť výrobca, servisný technik alebo iná kvalifikovaná osoba, aby sa predišlo nebezpečenstvu.

\* Len niektoré modely.

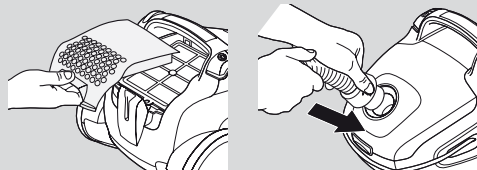

10

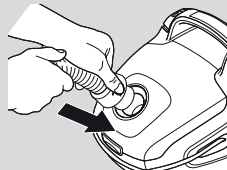

11

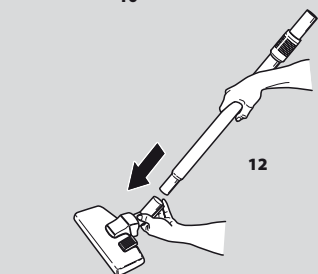

12

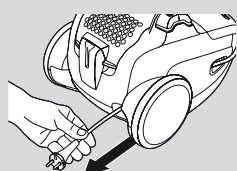

13

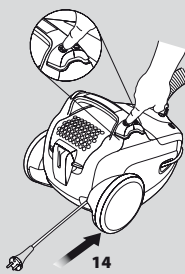

14

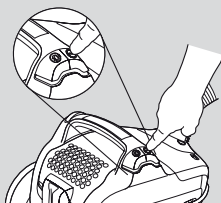

15

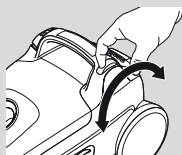

16

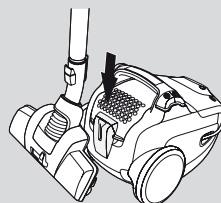

17

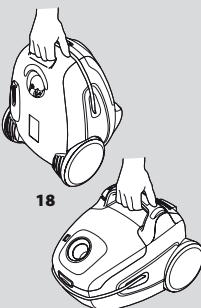

18

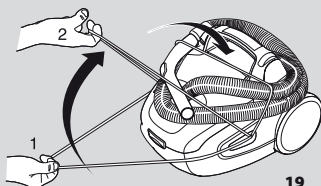

19

## Lietuviškai

### Prieš pradendant naudotis

Atidarykite priekinį siurblio dangtį ir patikrinkite, ar dulkių maišelis „s-bag“ ir variklio filtras yra savo vietose. (Taip pat žr. „Filtro (-ų) keitimas“)

- Atidarykite galinį prietaiso dangtį ir įsitikinkite, kad išmetimo filtras yra savo vietoje.
- Įkiškite žarną taip, kad spragtelėtų fiksatoriai (nuspaudę fiksatorius žarną išimsite). (2). Įkiškite žarną į vamzdžio rankeną taip, kad spragtelėtų fiksatoriai (nuspaudę fiksatorius žarną išimsite).
- Prie žarnos rankenos ir antgalio vienu metu stumdami ir sukdami prijunkite ilginamuosius vamzdžius\* arba teleskopinį vamzdį\*. (Jie išardomi sukant ir traukiant).
- Išvyniokite elektros laidą ir įjunkite kištuką į tinklą. Siurblyje įtaisytas laido suvyniojimo mechanizmas. Ištraukus elektros laidą, jo ilgis užsifiksuoja.
- Norėdami susukti laidą, paspauskite laido susukimo mechanizmo mygtuką. Tada laidas susisuks.
- ON / OFF (įjungti / išjungti) valdymas: Norėdami įjungti dulkių siurbį, paspauskite kartą mygtuką ON / OFF (įjungti / išjungti). Jeigu norite siurbį išjungti, paspauskite tą mygtuką dar kartą.
- Galingumo nustatymas: Norėdami, kad įsiurbimo galia būtų didesnė, pasukite galios valdiklį iki žymos „max“. Norėdami, kad įsiurbimo galia būtų mažesnė, pasukite galios valdiklį iki žymos „min“. Papildomas įsiurbimo galios valdiklis: Naudokitės įsiurbimo galios valdikliu, esančiu ant žarnos laikiklio.
- Praktiška vamzdžių padėtis (tai taip pat apsaugo nugarą) nesuirbiant ar nešant siurbį.
- Siurbį taip pat galima nešti laikant už rankenos, esančios prietaiso viršuje, arba už rankenos, esančios dulkių siurblio priekio apačioje.
- Kai siurbti nereikia, ant žarnos uždėkite ištrauktą elastinį bamperio laidą.

## Polski

### Przed uruchomieniem odkurzacza

Otwórz przednią pokrywę urządzenia i sprawdź, czy worek na kurz s-bag\* i filtr silnika znajdują się na swoich miejscach. (Zapoznaj się też z sekcją Wymiana filtrów).

- Otwórz tylną pokrywę urządzenia i sprawdź, czy filtr wylotowy znajduje się na swoim miejscu.
- Włóż wąż (2), aż usłyszysz odgłos zatrzasknięcia zapadki (aby go wyjąć, wciśnij zapadkę). Włóż wąż do uchwytu, aż usłyszysz odgłos zatrzasknięcia zapadki (aby go wyjąć, wciśnij zapadkę).
- Połącz rurę przedłużającą\* lub rurę teleskopową\* z uchwytem węża oraz z ssawką, wypychając i przekręcając je wzajemnie. (W celu ich rozłączenia przekręć je wzajemnie i rozciągnij).
- Wyciągnij przewód zasilający i podłącz go do gniazdka. Odkurzacze są wyposażone w zwijacz przewodu zasilającego. Po wyciągnięciu przewodu zasilającego pozostaje w tej pozycji.
- Aby zwinąć przewód zasilający, naciśnij przycisk zwijania przewodu. Przewód zasilający zostanie zwinięty.
- Obsługa WŁĄCZNIKA: Naciśnij WŁĄCZNIK jeden raz, aby włączyć odkurzacze. Naciśnij ten sam przycisk ponownie, aby wyłączyć urządzenie.
- Regulacja siły ssania: Przekręć pokrętkę w stronę oznaczenia „max”, aby zwiększyć siłę ssania. Przekręć pokrętkę w stronę oznaczenia „min”, aby zmniejszyć siłę ssania. Siłę ssania można także regulować przy użyciu regulatora ssania znajdującego się na uchwycie węża.
- Praktyczne pozycje postojowe (oszczędzające jednocześnie plecy) podczas przerwy w odkurzaniu oraz ułatwiające przenoszenie i przechowywanie odkurzacza.
- Można przenosić odkurzacze, używając zarówno uchwytu na górze jak i z przodu w dolnej części urządzenia.
- Podczas przechowywania odkurzacza, wąż należy przymocować elastycznym sznurem/zderzakiem.

\*Tinka tik kai kuriems modeliams.

\*Tylko niektóre modele.

## Magyar

**Üzembe helyezés előtt**

Nyissa ki a készülék elülső fedelét, és ellenőrizze, hogy a porzsák (s-bag®), valamint a motorszűrő a helyén van-e. (Lásd még: A szűrő(k) cseréje).

- 10 Nyissa ki a készülék hátsó fedelét\*, és ellenőrizze, hogy a kimeneti szűrő\* a helyén van-e.
- 11 A gégecsövet nyomja a helyére, a rögzítógomb kattanásiáig. (A cső eltávolításához nyomja meg a rögzítógombot.) (2) A gégecsövet nyomja a gégecsőfogantyúba a rögzítógomb kattanásiáig (a cső eltávolításához nyomja meg a rögzítógombot).
- 12 Szerelje össze a teleszkópos csövet\* vagy a csőhosszabbítót a gégecső fogantyújával úgy, hogy egymásba illeszti és elfordítja őket. (Szétszereléskor fordítsa el, majd húzza ki egymásból az alkatrészeket.)
- 13 Húzza ki a hálózati vezetéket, a hálózati csatlakozót pedig dugja a konnektorba. A porszívó beépített kábel-visszatekereslővel rendelkezik. Miután a hálózati vezetéket kihúzták, az a kívánt hosszúságú marad.
- 14 A visszatekeresléshez nyomja meg a készüléken a kábelvisszacsévéző gombját.
- 15 BE-KI kapcsolat : Nyomja meg az ON-OFF gombot egyszer a porszívó elindításához. Nyomja meg ugyanezen gombot még egyszer és a készülék leáll.
- 16 Teljesítményszabályzás: csavarja a szabályzó gombot a „max” irányba a szivásteljesítmény növeléséhez. Csavarja a szabályzó gombot a „min” irányba a szivásteljesítmény csökkentéséhez. További szivásteljesítmény szabályzáshoz használja a szabályzócsúszkát a fogantyú tetején.
- 17 Praktikus nyugalmi helyzetek (amelyek egyúttal a hátát is kímélik), ha porszívózás közben szünetet tart, vagy amikor viszi, illetve tárolja a porszívót.
- 18 A porszívót a tetején, valamint az elülső részén alul található fogantyújánál fogva is hordozhatja.
- 19 Tárolás közben a gégecső rögzítéséhez húzza ki a rugalmas kötelet, és vesse keresztbe a gégecsővön

\* Csak egyes típusok esetén.

## Slovenščina

**Pred uporabo**

Odprite sprednji pokrov in preverite, ali so vrečka za prah, vrečka s-bag® in motorni filter nameščeni. (Glejte tudi poglavje »Zamenjava filtrov«.)

- 10 Odprite zadnji pokrov sesalnika in preverite, ali je izhodni filter nameščen.
- 11 Namestite cev tako, da se zatiči zaskočijo (za odklop cevi pritisnite na zatiče). (2). Vstavite cev v ročaj cevi tako, da se zatiči zaskočijo (za odklop cevi pritisnite na zatiče).
- 12 Priključite podaljšek cevi\* ali teleskopsko cev\* na ročaj upogljive cevi in nastavek, tako da jih pritisnete skupaj in obrnete. (Razstavite jih tako, da jih obrnete in povlečete narazen.)
- 13 Izvlecite električni kabel in ga vključite v vtičnico. Sesalnik je opremljen z navijalcem kabla. Ko električni kabel izvlečete, bo ostal v tem položaju.
- 14 Kabel navijete s pritiskom gumba za navijanje. Kabel se bo nato navil.
- 15 Gumb za vklop/izklop: Pritisnite gumb za vklop/izklop enkrat, da vklopite sesalnik. Ponovno pritisnite isti gumb, da sesalnik izklopite.
- 16 Regulacija moči: Če želite povečati moč sesanja, obrnite gumb za nadzor moči proti »max«. Če želite zmanjšati moč sesanja, obrnite gumb za nadzor moči proti »min«. Dodaten nadzor moči sesanja: uporabite drsnik za nadzor moči na ročaju upogljive cevi.
- 17 Praktičen način odlaganja (ki je istočasno hrbtno prijazen), ko se ustavite med sesanjem ali med prenašanjem in shranjevanjem sesalnika.
- 18 Sesalnik lahko prenašate tudi z uporabo ročaja, ki se nahaja na zgornjem ali sprednjem spodnjem delu sesalnika.
- 19 Med shranjevanjem pritrdite upogljivo cev tako, da izvlečete elastično odbojno vrvico in jo postavite čez upogljivo cev.

\* Le določeni modeli.

## Slovensky

**Pred spustením**

Otvorte predný kryt vysávača a skontrolujte, či sú prachové vrečko, vrečko s-bag® a filter motora na svojom mieste. (Pozri tiež časť Výmena filtra.)

- 10 Otvorte zadný kryt vysávača a skontrolujte, či je výfukový filter na svojom mieste.
- 11 Zasuňte hadicu tak, aby ju zachytili západky (ich stlačením sa hadica uvoľní). (2). Zasuňte hadicu do rukoväte hadice tak, aby ju zachytili západky (ich stlačením sa hadica uvoľní).
- 12 Predlžovacia trubica\* a teleskopická trubica\* spojte s rukoväťou hadice a hubicou zatlačením a pootočením. (Pri rozeraní pootočte a ťahajte.)
- 13 Vytiahnite elektrický šnúru a zapojte ju do siete. Vysávač je vybavený navijacom šnúry. Po vytiahnutí zostáva elektrická šnúra v tej istej pozícii.
- 14 Ak chcete kábel zvinúť, stlačte tlačidlo navijania kábla. Kábel sa potom automaticky zvinie.
- 15 Ovládač zapnutia/vypnutia: Vysávač zapnete jedným stlačením vypínača. Opätovným stlačením ho vypnete.
- 16 Regulácia výkonu: Otáčaním ovládača výkonu smerom k hodnote „max“ sa sací výkon zvyšuje. Otáčaním ovládača výkonu smerom k hodnote „min“ sa sací výkon znižuje. Ďalšie ovládanie sacieho výkonu: Použite ovládač výkonu na rukoväti hadice.
- 17 Praktické parkovacie polohy (a zároveň šetriace chrbát) pri prestávke vo vysávaní alebo pri prenášaní a odkladaní vysávača.
- 18 Vysávač môžete tiež prenášať pomocou rúčky na vrchnom alebo prednom spodnom okraji vysávača.
- 19 Ak vysávač nepoužívate, hadicu zložte a prichyťte pomocou elastického ochranného kábla, ktorý natiahnete okolo hadice.

\* Len niektoré modely.

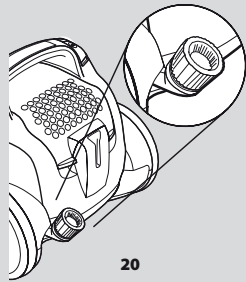

20

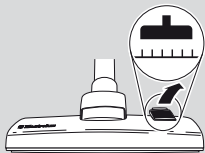

21



22

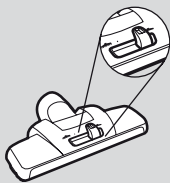

23

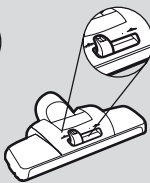

24

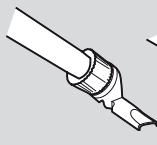

5a

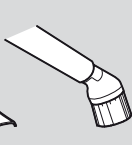

5b

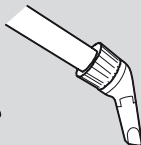

5c



8

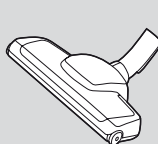

7

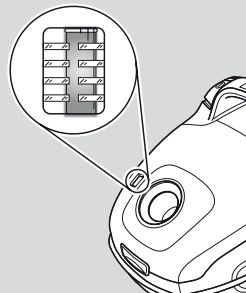

25

## Lietuviškai

### Kaip pasiekti geriausių rezultatų

20 Priedas „trys viename“ – daugiafunkcis antgalis yra dulkių siurblio gale.

#### Antgalių naudojimas:

##### Kilimai:

\* Naudokite antgalį, skirtą kilimams / kietoms grindims, nustatę svirties padėtį (21). Jei ketinate siurbti mažus kilimėlius, sumažinkite siurbimo galią.

\* Įprastai „Dust magnet“ antgaliui (23 ir 24) nebūtina įjungti režimo. Jį patogiau naudoti valant visus paviršius ir taip išlaikyti geriausių dulkių pašalinimo rezultatus. Norėdami pasiekti optimaliausių dulkių pašalinimo rezultatų siurbiant kietas grindis arba išgauti kilimų šukavimo efektą, reikia nustatyti antgalio šepetėlį.

##### Kietos grindys:

\* Naudokite antgalį, skirtą kilimams / kietoms grindims, nustatę svirties padėtį (22).

##### Medinės grindys:

\* Naudokite antgalį parketai valyti (8).

##### Apmušalai:

Užuolaidos, lengva medžiaga ir t. t.: Apmušalams valyti naudokite „trys viename“ daugiafunkcij antgalį (5a). Jei būtina, sumažinkite siurbimo galią.

##### Rėmai, knygų lentynos ir pan.:

Naudokite „trys viename“ daugiafunkcij antgalio dulkių šepetėlį (5a).

\* Naudokite dulkių šluotelę\* (9).

##### Plyšiai, kampai ir pan.:

Plyšiams valyti naudokite „trys viename“ daugiafunkcij antgalį (5c).

##### \* Galingojo antgalio naudojimas (7)

*Pastaba: Nenaudokite turbo antgalio valydami odos patiesalus, patiesalus su ilgais kutais ar ilgesniais nei 15 mm šereliais.*

*Nelaikykite antgalio su besisukančiu šepetėliu vienoje vietoje, kad nepažeistumėte kilimo. Nebraukite antgalio per elektros laidus. Pasinaudoję siurbliu tuoj pat jį išjunkite.*

25 Vėliausiai dulkių maišelis turi būti keičiamas, kai indikatorius langelis tampa visiškai raudonas. Indikatorius tikrinkite pakėlę antgalį nuo grindų.

\* Tinka tik kai kuriems modeliams.

45

## Polski

### Uzyskiwanie najlepszych efektów

20 Wielofunkcyjna ssawka typu 3 w 1 może być przechowywana w tylnej części odkurzacza.

#### Stosuj ssawki w sposób podany poniżej:

##### Dywany:

\* Korzystaj ze ssawki do odkurzania dywanów/twardych powierzchni z dźwignią w położeniu (21). Przy odkurzaniu małych dywaników zmniejsz siłę ssania.

\* Przy korzystaniu z ssawki z „magnesem kurzu” (23 i 24) nie ma zwykle potrzeby przełączania trybu. Może ona służyć do odkurzania wszelkich powierzchni, co zapewnia maksymalną wygodę przy zachowaniu wysokiej efektywności usuwania zanieczyszczeń. Z ustawienia szczotkowego należy korzystać w celu optymalnego usuwania kurzu nawet z trudniejszych do czyszczenia twardych podłóg lub do przeczyszczenia dywanów.

##### Podłogi twarde:

\* Należy używać ssawki do odkurzania dywanów/twardych powierzchni z dźwignią w położeniu (22).

##### Podłogi drewniane:

\* Należy używać ssawki do odkurzania parkietów (8).

##### Tapicerka:

Zastony, lekkie tkaniny itp.: należy używać funkcji odkurzania tapicerki w wielofunkcyjnej ssawce typu 3 w 1 (5a). W razie potrzeby należy zmniejszyć siłę ssania.

##### Ramy, regały itp.:

Należy używać funkcji odkurzania mebli w wielofunkcyjnej ssawce typu 3 w 1 (5b).

\* Można skorzystać z miotelki z piór (9).

##### Szczeliny, narożniki itp.:

Należy używać funkcji odkurzania szczelin w wielofunkcyjnej ssawce typu 3 w 1 (5c).

##### \* Zastosowanie ssawki turbo (7)

*Uwaga: nie stosuj ssawki turbo do dywanów futrzanych, dywanów z długimi frędzlami ani do dywanów z włosiem dłuższym niż 15 mm. Aby uniknąć uszkodzenia dywanu, nie trzymaj w jednym miejscu ssawki z obracającą się szczotką. Nie przesuwaj ssawki po przewodach elektrycznych. Wyłącz odkurzacz natychmiast po zakończeniu odkurzania.*

25 Worek na kurz powinien zostać wymieniony najpóźniej, gdy okienko wskaźnika będzie w całości czerwone. Odczyt przeprowadza się przy podniesionej ssawce.

\* Tylko niektóre modele.



## Magyar

**A legjobb eredmények elérése**

20 Fedélzeti tartozékok: a 3 az 1-ben multi szivófej megtalálható a porszívó hátsó részén a hátsó kerék mellett.

A szivófejeket az alábbiak szerint használja:

**Szőnyegek:**

\* A szőnyeg-/keménypadló szivófej karját állítsa a (21) pozícióba. Kis méretű szőnyegek tisztításához csökkentse a szívóerőt.

\* A pormágnes szivófejen (23 és 24) normálisan nem szükséges átállítani a módokat, hanem használhatja a "BRUSH" állásban a maximális kényelem és poreltávolítás érdekében. Ezt az állást használhatja keménypadlókon is illetve szőnyegtől függően kombinálhatja az egyes állásokat.

**Keménypadlók:**

\* A szőnyeg-/keménypadló szivófej karját állítsa a (22) pozícióba.

**Fapadlók:**

\* Használja a parketta-szivófejet (8).

**Függönyök, könnyű szövetek, kárpitozott bútorok:**

Használja a 3 az 1-ben multiszivófej kárpítszivó funkcióját (5a)

Szükség esetén csökkentse a szívóerőt.

**Képkerekek, könyvespolcok stb:**

Használja a 3 az 1-ben multiszivófej porkefe funkcióját\* (5b)

\* Használja a Tollseprű készletet\* (9).

**Rések, sarkok stb.:**

Használja a 3 az 1-ben multiszivófej résszivó funkcióját (5c).

**\*A turbó szivófej használata (7)**

*Megjegyzés: A turbó szivófejet ne használja állatbőrök, hosszú rojtú vagy 15 mm-nél hosszabb szálú szőnyegek porszívózására. A szőnyeg védelme érdekében ne hagyja a szivófejet egy helyben állni, mialatt a tisztítókefe forog. A szivófejet ne vezesse át elektromos kábelek vagy vezetékek között, használat után pedig azonnal kapcsolja ki.*

25 Az s-bag® porzsákot legkésőbb akkor kell cserélni, amikor a kijelző már teljesen vörössé vált. A kijelzőt a szivófejet felemelve olvassa le.

\* Csak egyes típusok esetén.

## Slovenščina

**Doseganje najboljših rezultatov**

20 Dodatki za večnamenski nastavek 3 v 1 so na zadnji strani sesalnika.

Način uporabe nastavkov:

**Preproge:**

\* Uporabite nastavek za preproge/trdi pod s stikalom v položaju (21). Za sesanje majhnih preprog zmanjšajte moč sesanja.

\* Pri magnetu za prah (23 in 24) ponavadi ni treba zamenjati položaja. Nastavek je primeren za vse površine, saj odlično odstranjuje prah. Za najboljše odstranjevanje prahu uporabite krtačo, tudi na težavnem trdem podu ali na preprogah, če jih želite prečesati.

**Trdi pod:**

\* Uporabite nastavek za preproge/trdi pod s stikalom v položaju (22).

**Lesena tla:**

\* Uporabite nastavek za parket (8).

**Oblazinjeni predmeti:**

Zavese, lahko blago itd.: Uporabite funkcijo za oblazinjene predmete večnamenskega nastavka 3 v 1 (5a). Če je treba, zmanjšajte moč sesanja.

**Okvirni, knjižne police, itd.:**

Uporabite funkcijo metlice za prah večnamenskega nastavka 3 v 1 (5b).

\* Uporabite komplet za brisanje prahu (9).

**Reže, koti, itd.:**

Uporabite funkcijo za reže večnamenskega nastavka 3 v 1 (5c).

**\* Uporaba mehanske turbo krtače (7)**

*Opomba: Ne uporabljajte turbo krtače na kožnih preprogah, preprogah z dolgimi resami ali z vlakni, ki presežajo dolžino 15 mm. Da bi se izognili poškodbam preprog, naj krtača ne miruje na preprogi, medtem ko se ščetka vrti. S krtačo ne sesajte preko električne napeljave in sesalnik ugasnite takoj, ko ga prenehate uporabljati.*

25 Vrečko za prah morate zamenjati najkasneje, ko postane okence indikatorja v celoti rdeče. Odčitajte ga, ko je nastavek za sesanje dvignjen od tal.

\* Le določeni modeli.

## Slovensky

**Dosahovanie najlepších výsledkov**

20 V zadnej časti vysávača sa nachádza viacúčelová hubica 3 v 1.

Nástavce používajte nasledovne:

**Koberce:**

\* Použite hubicu na koberce alebo tvrdú podlahu s páčkou v polohe (21). Pri malých kobercoch znížte sací výkon.

\* Pri použití nástavca Dust Magnet (23 a 24) zvyčajne nie je potrebné meniť režim. Možno ho použiť s kefkou na všetkých povrchoch pre maximálne pohodlie s vynikajúcimi výsledkami v odstraňovaní prachu. Keška by sa mala použiť aj na dosiahnutie optimálneho odstránenia prachu pri náročných tvrdých podlahách alebo ak chcete dosiahnuť efekt prečesania kobercov.

**Tvré podlahy:**

\* Použite hubicu na koberce alebo tvrdú podlahu s páčkou v polohe (22).

**Drevené podlahy:**

\* Použite nástavec na parkety (8).

**Čalúnenie:**

Na záclony, ľahké látky a pod. Používajte hubicu na čalúnenie viacúčelovej hubice 3 v 1 (5a). V prípade potreby znížte sací výkon.

**Konštrukcie, police atď.:**

Používajte funkciu stierania prachu viacúčelovej hubice 3 v 1 (5b).

\* Použite súpravu na jednoduché čistenie (9).

**Štrby, rohy, atď.:**

Používajte štrbinu viacúčelovej hubice 3 v 1 (5c).

**\* Používanie turbohubice (7)**

*Poznámka. Turbohubicu nepoužívajte na vysávanie zvieracích kožušín, kobercov s dlhými strapcami alebo dĺžkou vlasu viac ako 15 mm. Pri otáčaní kefy neostavajte s hubicou na jednom mieste, predĺžte tak poškodeniu koberca. Neprechádzajte hubicou cez elektrické káble a nezabudnite vysávač ihneď po použití vypnúť.*

25 Prachové vrečko sa musí vymeniť najneskôr vtedy, ak indikátor naplnenia vrečka svieti na červeno. Kontrolujte so zdvihnutým nástavcom.

\* Len niektoré modely.

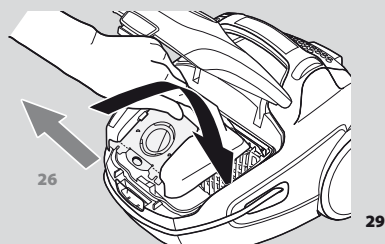

26

29

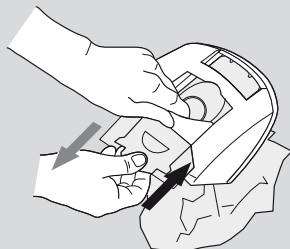

27

28

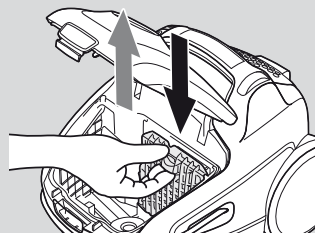

30

31

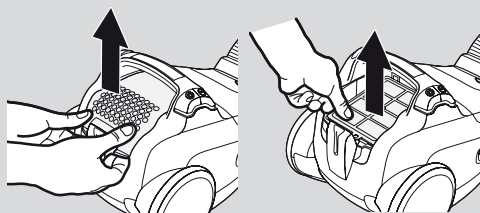

32

33



34

## Lietuviškai

### Kaip keisti dulkių maišelį „s-bag“

- 26 Atidarykite priekinį dangtį ir išimkite „s-bag“ maišelį.
  - 27 Truktelėkite už kartoninio laikiklio ir ištraukite „s-bag“ maišelį. Maišelis „s-bag“ automatiškai užsandarinamas - taip dulkęs nepasklinda po aplinką.
  - 28 Įdėkite naują „s-bag“ maišelį įspraudami kartoninį jo laikiklį į griovelius.
  - 29 Įdėkite įdėklą atgal į maišelio vietą ir uždarykite dangtį.
- Pastaba: „s-bag“ maišelį būtina keisti netgi jei jis nepilnas (gali užsikimšti). Taip pat keiskite maišelį susiurbę kilimo valymo mitelius. Naudokite tik originalius „Electrolux“ dulkių maišelius: „s-bag Classic“, „s-bag Clinic Anti-Allergy“, „s-bag Classic long performance“ arba „s-bag Anti-odour“.*

### Filtro(-ų) keitimas

Kuo dažniau keisite, tuo efektyviau veiks siurblys. Naudojant siurblių įprastai, filtrus reikia keisti apytiksliai kas 3 metus. Jokiū būdu nenaudokite siurblio be filtro (-ų).

Atidarykite priekinį dangtį ir išimkite „s-bag“ maišelį.

- 30 Traukite filtro (-ų) laikiklį į viršų, kol jis išimsite iš griovelio. Atsargiai ištraukite seną, nešvarų filtrą iš filtro laikiklio ir pakeiskite jį nauju.
- 31 Iš naujo pritvirtinkite filtro laikiklį su naujuoju filtru. Įdėkite „s-bag“ maišelį atgal į siurblių ir uždarykite dangtelį.

### Išmetimo filtro keitimas

Filtrai visada turi būti keičiami naujais, jei nenurodyta, kad juos galima plauti.

- 32 Nykščius padėkite ant dangtelio užpakalinės dalies, truktelėkite rankeną atgal, kilstelėkite ją rodomaisiais ir didžiaisiais pirštais, tada atidarykite dangtelį.
- 33 Išimkite filtrą. Įdėkite naują filtrą ir uždarykite dangtelį, kaip parodyta.
- 34 Naudojami modeliai su plaunamu HEPA filtru. Praskalaukite filtro mazgą vidų (nešvarų šoną) tik šiltu vandeniu iš čiaupo. Plaudami filtrą nenaudokite jokių valymo priemonių ir nelieskite jautraus filtro paviršiaus. Pakratykite filtro rėmą, kad iš jo išbėgtų visas vanduo. Pakartokite šį procesą keturis kartus ir leiskite filtrui išdžiūti. Dabar filtrus veiks nepriekaištingai. Filtro mazgą vėl įdėkite į dulkių siurblių ir uždargę dangtelį įsitinkinkite, kad jis tinkamai užsidarė.

## Polski

### Wymiana worka na kurz s-bag®

- 26 Otwórz przednią pokrywę urządzenia i wyjmij wkładkę podtrzymującą worek s-bag®.
- 27 Aby wyjąć worek na kurz s-bag® z wkładki, pociągnij za kartonowe usztywnienie. W ten sposób worek na kurz s-bag® zostanie automatycznie uszczelniony, co zapobiegnie wydostawaniu się kurzu na zewnątrz.
- 28 Włóż nowy worek s-bag®, wpychając kartonowe usztywnienie do samego końca rowka we wkładce.
- 29 Włóż wkładkę do komory worka i zamknij pokrywę.

*Uwaga: Worek s-bag® należy wymienić, nawet jeśli nie jest pełny (może być zablokowany). Należy go również wymienić po czyszczeniu dywanów środkami w proszku. Należy używać wyłącznie oryginalnych worków na kurz firmy Electrolux: s-bag® Classic, s-bag® Clinic Anti-Allergy, s-bag® Classic long performance lub s-bag® Anti-odour.*

### Wymiana filtrów

Im częstsza wymiana filtrów, tym większa wydajność odkurzacza. W typowych warunkach domowych filtry należy wymieniać co około 3 lata. Nigdy nie używaj odkurzacza bez filtrów.

- Otwórz przednią pokrywę urządzenia i wyjmij wkładkę podtrzymującą worek s-bag®.
- 30 Pociągnij uchwyt filtra do góry, aż wysunie się z przewodnicy. Ostrożnie wyciągnij stary, brudny filtr z uchwytu i wymień go na nowy filtr.
- 31 Włóż na miejsce uchwyt wraz z nowym filtrem. Włóż ponownie do odkurzacza wkładkę podtrzymującą worek s-bag®, a następnie zamknij pokrywę.

### Wymiana filtra wylotowego

Filtry należy zawsze wymieniać na nowe i nie wolno ich zmywać (jeżeli nie ma takiej informacji).

- 32 Umieść kciuki na tylnej krawędzi pokrywy, a następnie otwórz pokrywę, pociągając uchwyt do tyłu i w górę palcami wskazującymi i środkowymi.
- 33 Wyjmij filtr. Włóż nowy filtr i załóż z powrotem pokrywę, jak pokazano na rysunku.
- 34 W przypadku modeli ze zmywalnym filtrem HEPA. Wewnętrzna (brudna) strona zespołu filtra należy tylko oplukać ciepłą wodą pod kranem. Nie należy używać środków czyszczących ani dotykać delikatnej powierzchni filtra. Postukaj ramkę filtra, aby usunąć resztki wody. Powtórz procedurę czyszczenia cztery razy, a następnie pozostaw filtr, aby wyschnął na powietrzu. W ten sposób zostaje przywrócona pierwotna zdolność filtrowania. Załóż zespół filtra z powrotem do odkurzacza i zamknij pokrywę upewniając się, że jest dobrze umocowana.

## Magyar

**Az s-bag® porzsák cseréje**

- 26 Nyissa ki a készülék elülső fedelét, és vegye ki az s-bag® porzsák tartóelemét.
- 27 Az s-bag® porzsák tartóelemből való eltávolításához húzza a kartonlemez kifelé. Ezzel az s-bag® porzsák is automatikusan lezáródik, így nem szóródik ki a por.
- 28 Helyezze be az új s-bag® porzsákot: nyomja a kartonlemez egyenesen a tartóelem hátsó részén található vágatba.
- 29 Helyezze vissza a tartóelemet a porzsáktartó rekeszbe, és zárja be a fedelet.

*Megjegyzés: Az s-bag® porzsákot akkor is cserélje ki, ha nincs még tele (el is dugulhatott). Por állagú szőnyegtisztító porszívózása után is cserélje ki. Csakis eredeti Electrolux porzsákot használjon: s-bag® Classic, s-bag® Clinic, s-bag® Classic long performance, s-bag® Anti-Allergy vagy s-bag® Anti-odour*

**A szűrő(k) cseréje**

Minél gyakrabban végzi el ezt a tisztítást, annál hatékonyabb a porszívó. Az s-bag® porzsák minden ötödik cseréje alkalmával el kell Végezni, illetve átlag három évenként. Szűrő(k) nélkül soha ne használja a porszívógépet.

Nyissa ki a készülék elülső fedelét, és vegye ki az s-bag® porzsák tartóelemét

- 30 Húzza a szűrőtartó(ka)t felfelé mindaddig, amíg ki nem jön(nek) a keretből. Óvatosan húzza ki a régi, piszkos szűrő(ke)t a szűrőtartóból, majd cserélje ki újra.
- 31 Helyezze vissza az új szűrő(ke)t tartalmazó szűrőtartót. Helyezze vissza az s-bag® porzsák tartóelemét és zárja be a fedelet.

**A kimeneti szűrő cseréje \***

A szűrőket mindig újakra kell kicserélni, és amennyiben nincs külön jelölve, tilos mosni őket.

- 32 Helyezze mindkét hüvelykujját a fedőlap hátsó szélére, majd a fogantyút a mutató- vagy középső ujjával hátra és felfelé húzza nyissa ki a fedőlapot.
- 33 Vegye ki a szűrőt. Helyezze be az új szűrőt, majd az ábrán látható módon helyezze vissza a fedőlapot.
- 34 Mosható HEPA szűrővel ellátott modelleknél: Öblítse le a szűrő belső (piszkos) oldalát meleg csapvízzel. Ne használjon tisztítószert, és ne érintse meg az érzékeny szűrőfelületet. Óvatosan rázza le a szűrő keretéről a vizet. A teljes tisztítási folyamatot ismételje meg négyszer, majd hagyja a szűrőt megszáradni. Ezzel a szűrő visszanyeri eredeti szűrőképességét. Helyezze vissza a szűrőegységet a porszívóba, majd gondosan zárja vissza a fedelet.

## Slovenščina

**Zamenjava vrečke za prah, s-bag®**

- 26 Odprite sprednji pokrov in odstranite vstavke, ki vsebuje vrečko s-bag®.
- 27 Povlecite za prijemalo iz lepenke, tako da odstranite s-bag® iz vstavka. Tako se s-bag® samodejno zapre, kar prepreči uhajanje prahu.
- 28 Novo vrečko s-bag® vstavite tako, da potisnete prijemalo iz lepenke v razpoko vstavka.
- 29 Nosilec vrečke postavite nazaj v ležišče za vrečko in zaprite pokrov.

*Opomba: Vrečko s-bag® zamenjajte tudi, če ni popolnoma polna (morda je zamašena). Zamenjajte jo tudi po sesanju praška za čiščenje preprog. Uporabljajte le originalne Electroluxove vrečke za prah, vrečke s-bag® Classic, s-bag® Clinic Anti-Allergy, s-bag® Classic long performance ali s-bag® Anti-odour.*

**Zamenjava filtrov**

Večkrat ko zamenjate filter, bolj učinkovit je sesalnik. Pri običajni uporabi v gospodinjstvu morate filtre zamenjati približno na vsaka 3 leta. Sesalnika nikoli ne uporabljajte brez filtra.

Odprite sprednji pokrov in odstranite vstavke, ki vsebuje vrečko s-bag®.

- 30 Povlecite nosilec filtra navzgor, dokler ni popolnoma odstranjen iz ležišča. Pazljivo odstranite stari umazani filter iz nosilca in ga nadomestite z novim filtrom.
- 31 Ponovno vstavite nosilec z novim filtrom. Vstavite nosilec vrečke s-bag® nazaj v sesalnik in zaprite pokrov.

**Menjava izhodnega filtra**

Filtri niso primerni za pranje in jih morate vedno zamenjati z novimi (če ni posebej omenjeno).

- 32 Postavite palce na zadnji del pokrova in ga odprite tako, da povlecete za ročaj za prenašanje nazaj in navzgor s kazalcem/sredincem.
- 33 Odstranite filter. Vstavite nov filter in vrnite pokrov, kot je prikazano na sliki.
- 34 Za modele s filtrom HEPA, ki ga je mogoče oprati. Notranjo (umazano) stran nastavka s filtrom čistite le s tekočo toplo vodo. Ne uporabljajte čistilnih sredstev in se ne dotikajte občutljive površine filtra. Vodo odstranite tako, da večkrat rahlo udarite po okvirju filtra. Postopek čiščenja štirikrat ponovite in počakajte, da se filter posuši na zraku. Sedaj lahko filter ponovno uporabljate. Namestite nastavek s filtrom nazaj v sesalnik in pazljivo zaprite pokrov do konca.

## Slovensky

**Výmena prachového vrečka, vrečka s-bag®**

- 26 Otvorte predný kryt a vyberte vložku, v ktorej je vrečko s-bag®.
- 27 Pri vyberaní vrečka s-bag® z vložky ho ťahajte za lepenkový držiak. Tento držiak automaticky utesňuje vrečko s-bag® a bráni unikaniu prachu.
- 28 Nové vrečko s-bag® vložte zatlačením lepenkového držiaka do drážky vo vložke.
- 29 Vložku s vrečkom vráťte do priehradky a zatvorte kryt.

*Poznámka. Vrečko s-bag® vymeňte aj vtedy, ak nie je plné (mohlo by byť upchaté). Vymeňte ho aj po vysávaní prášku na čistenie kobercov. Používajte len originálne prachové vrečky od spoločnosti Electrolux, vrečky s-bag® Classic, s-bag® Clinic Anti-Allergy, s-bag® Classic s predĺženou životnosťou alebo s-bag® Anti-odour.*

**Výmena filtra**

Z dôvodu zachovania účinnosti vysávača sa odporúča filtre vymieňať čo najčastejšie. Pri bežnom používaní v domácnosti by sa mali filtre vymieňať približne každé tri roky. Nikdy nepoužívajte vysávač bez filtra (filtrov).

Otvorte predný kryt a vyberte vložku, v ktorej je vrečko s-bag®.

- 30 Ťahajte držiak filtra smerom nahor, kým úplne nevýjde z drážky. Starý špinavý filter opatrne vytiahnite z držiaka filtra a nahraďte ho novým filtrom.
- 31 Držiak filtra s novým filtrom znovu založte. Vložku s vrečkom s-bag® vráťte späť do vysávača a zatvorte kryt.

**Výmena výfukového filtra**

Filtry sa musia vždy nahradiť novými a nemôžu sa umývať (ak to nie je výslovne uvedené).

- 32 Položte palce na zadný okraj krytu a otvorte ho tak, že ukazovák a prostredníkom budete ťahať rúčku dozadu a hore.
- 33 Filter vyberte. Založte nový filter a vráťte kryt na miesto.
- 34 V prípade modelov s umývateľným filtrom HEPA. Vnútorňú (znečistenú) stranu filtra preplachujte len teplou vodou z vodovodu. Nepoužívajte čistiace prostriedky a nedotýkajte sa citlivého povrchu filtra. Rám filtra zľahka oklepte, aby ste odstránili prebytočnú vodu. Postup opakujte štyrikrát a potom nechajte filter vyschnúť na vzduchu. Filter má teraz znova pôvodné vlastnosti. Vložte ho späť do vysávača a zatvorte kryt. Skontrolujte, či je správne zaistený.

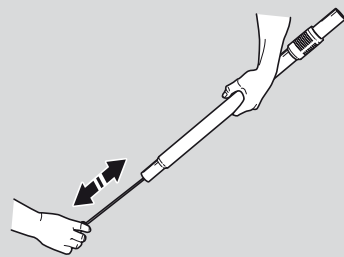

35

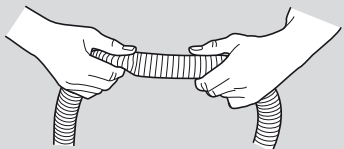

36

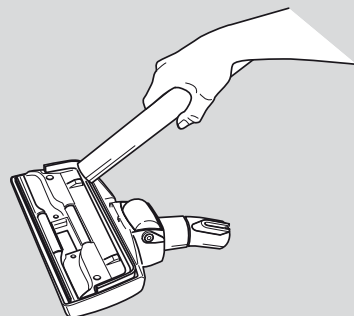

37

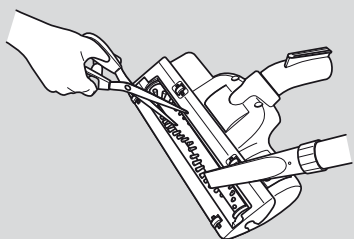

38

## Lietuviškai

### Žarnos ir antgalio valymas

Dulkių siurblys automatiškai išsijungia užsikimšus antgaliui, vamzdžiui, žarnai, filtrams ar dulkių maišeliui „s-bag“. Tokiu atveju, išjunkite siurblių iš tinklo ir leiskite 20 - 30 minučių atvėsti. Pašalinkite užsikimšimą ir/ arba pakeiskite filtrus ir dulkių maišelį „s-bag“, tada vėl įjunkite siurblių.

### Vamzdžiai ir žarnos

- 35 Vamzdžiams ir žarnai valyti naudokite valymo juostelę ar pan. (2) Jei reikia nuvalyti žarnos rankeną, ją galima nuo žarnos nuimti.
- 36 Kartais užsikimšimą galima pašalinti suspaudus žarną. Tačiau būkite atsargūs, jei žarna užsikimšo įstrigus stiklo šukėms ar adatoms.

*Pastaba: Garantiniai įsipareigojimai negalioja pažeidimams, atsiradusiems valant žarną. Garantija netaikoma žarnos ir antgalių dalims, kurios normaliai susidėvi naudojantis prietaisu ir jų darbo trukmė priklauso nuo dulkių siurblio eksploatavimo intensyvumo.*

### Kaip valyti antgalį, skirtą grindims

- 37 Dažnai valykite kilimo / kietų grindų antgalius, kad nesumažėtų siurbimo galingumas. Lengviausia juos išvalyti naudojant žarnos rankeną.

### Turboantgalio valymas\*

- 38 Atjunkite antgalį nuo siurblio vamzdžio ir pašalinkite įsipaiojusius plaukus, nukirpdami juos žirkėmis. Išvalykite antgalį žarnos rankena.

\*Tinka tik kai kuriems modeliams.

49

## Polski

### Czyszczenie węża i ssawek

Odkurzacze zatrzymuje się automatycznie, jeżeli ssawka, rura, wąż, filtr lub worek s-bag® zablokują się. W takich przypadkach odłącz odkurzacze od sieci i pozostaw go na 20-30 minut w celu ostygnięcia. Usuń blokadę oraz/lub wymień filtr(y) i worek s-bag®, a następnie uruchom ponownie.

### Rury i wąż

- 35 Do czyszczenia rur i węża należy użyć listewki lub podobnego przedmiotu. Uchwyt węża (2) można odcepić od węża, jeżeli potrzebne jest jego czyszczenie.
- 36 Usunięcie blokady węża może być możliwe przez wyciskanie. Trzeba jednak zachować ostrożność gdyż blokada może być spowodowana przez szkło czy szpilki uwięzione wewnątrz węża.

*Uwaga: Gwarancja nie obejmuje żadnych uszkodzeń węża spowodowanych jego czyszczeniem.*

### Czyszczenie ssawko-szczotki do podłogi

- 37 Ssawkę do dywanów/twardych powierzchni należy regularnie czyścić, aby uniknąć zmniejszenia siły ssania. Najprostszym sposobem czyszczenia ssawki jest wykorzystanie uchwytu węża.

### Czyszczenie ssawki turbo\*

- 38 Odłącz ssawkę od rury odkurzacza oraz usuń splątane nitki itp. za pomocą nożyczek. Do czyszczenia ssawki wykorzystaj uchwyt węża.

\*Tylko niektóre modele.

## Magyar

**A tömlő és a szívófej tisztítása**

A porszívó automatikusan leáll, ha dugulás tapasztalható a szívófejben, csőben, tömlőben, szűrőben vagy az s-bag® porzsákban. Ilyen esetben húzza ki a vezetékét a konnektorból, és hagyja a porszívót 20-30 percig hűlni. Szüntesse meg a dugulást, illetve cserélje a szűrőket vagy az s-bag® porzsákokat, majd indítsa újra a porszívót.

**Csővek és gégecsövek**

- 35 A csövek és a gégecső tisztításához használjon hosszúkás tisztítókendőt. (2) Tisztításhoz a gégecső-fogantyú leszerelhető a gégecsőről.
- 36 A gégecsőben lévő dugulást néha nyomogatással is el lehet távolítani. Vigyázzon azonban, ha a dugulás oka a tömlőben rekedt üvegszilánk vagy tű.

*Megjegyzés: A garancia nem terjed ki a tömlő tisztítás közben bekövetkezett bármilyen megrongálódására.*

**A padlótisztító fej tisztítása**

- 37 A szívóerő csökkenésének megelőzéséhez tisztítsa gyakran a szőnyeg-/keménypadló-szívófejet. Tisztítása legkönnyebben a gégecsőfogantyú segítségével végezhető el.

**A turbó szívófej tisztítása \***

- 38 Szerelje le a szívófejet a porszívócsőről, majd a begabalyodott textilszalakat és egyebet szedegesse ki egy olló segítségével. A szívófej tisztításához használja a gégecsőfogantyút.

\* Csak egyes típusok esetén.

## Slovenščina

**Čiščenje upogljive cevi in nastavka**

Če se nastavek, cev, upogljiva cev, filter, ali s-bag® zamašijo, se sesalnik samodejno ustavi. V tem primeru ga izključite iz električne napeljave in počakajte 20 do 30 minut, da se ohladi. Odpravite težavo in/ali zamenjajte filter in s-bag®, ter ga ponovno vključite.

**Cevi in upogljive cevi**

- 35 Za odmašitev cevi in upogljive cevi uporabite čistilni trak ali kaj podobnega. (2) Ročaj lahko ločite od upogljive cevi, če ga želite očistiti.
- 36 Zamašek v upogljivi cevi je mogoče odstraniti tudi tako, da jo stisnete. Vsekakor ravnajte previdno, če so vzrok zamašitve steklo ali šivanke.

*Opomba: Garancija ne vključuje poškodb, ki so povzročene na ceveh med čiščenjem.*

**Čiščenje krtače za tla**

- 37 Če želite preprečiti zmanjšanje sesalne moči, pogosto čistite nastavek za preproge/trdi pod. Najlažje ga očistite z ročajem upogljive cevi.

**Čiščenje mehanske turbo krtače\***

- 38 Odstranite nastavek s cevi sesalnika in odstranite niti, ki so se vanj zapletle tako, da jih odrežete s škarjami. Za čiščenje nastavka samega uporabite ročaj upogljive cevi.

\* Le določeni modeli.

## Slovensky

**Čistenie hadice a hubice**

Vysávač sa automaticky zastaví, ak sa hubica, trubica, hadica alebo filtre a vrecko s-bag® zablokujú. V takých prípadoch odpojte vysávač zo siete a nechajte ho vychladnúť na dobu 20-30 minút. Vyčistite upchatie a/alebo vymeňte filtre a vrecko s-bag® a vysávač spustite.

**Trubice a hadice**

- 35 Na vyčistenie hadice alebo trubice použite čistiacu tyčinku. (2) Rukoväť hadice možno z hadice odmontovať, ak je potrebné čistenie.
- 36 Upchatie môžete skúsiť odstrániť aj stláčaním hadice. Ak je hadica upchatá sklom alebo ostrými predmetmi, pri čistení postupujte opatrne.

*Poznámka: Záruka neplatí na akékoľvek poškodenie hadice, spôsobené pri jej čistení.*

**Čistenie podlahovej hubice**

- 37 Znižovaniu sacieho výkonu môžete predísť pravidelným čistením hubice na koberce a tvrdú podlahu. Hubicu najľahšie vyčistíte pomocou rukoväte hadice.

**Čistenie turbohubice\***

- 38 Odpojte hubicu od trubice vysávača a odstráňte zapletené vlákna atď. ich odstrihnutím. Na vyčistenie hubice použite koncovku hadice.

\* Len niektoré modely.

## Lietuviškai

**Sutrikimų šalinimas****Dulkių siurblys neįsijungia**

- Patikrinkite, ar laidas įjungtas į tinklą.
- Patikrinkite, ar kištukas ir elektros laidas nepažeisti.
- Patikrinkite, ar neperdegė saugiklis.

**Dulkių siurblys išsijungia**

- Patikrinkite, ar dulkių maišelis „s-bag®“ yra pilnas. jei taip yra, pakeiskite jį nauju.
- Ar neušikimšo antgalis, vamzdis ar žarna?
- Ar neušikimšo filtrai?

**Į dulkių siurbį pateko vandens**

Variklį reikia pakeisti "Electrolux" aptarnavimo centre.

Jei variklis apgadintas dėl patekusio vandens, garantija netaikoma.

**Informacija vartotojams:**

„Electrolux“ neprisiima jokios atsakomybės už žalą, padarytą netinkamai naudojant prietaisą ar jį sugadinus.

Šis gaminyt sukurtas atsižvelgiant į aplinkosaugos reikalavimus. Visos plastikinės dalys yra pažymėtos kaip skirtos perdirbti. Išsamesnės informacijos ieškokite mūsų svetainėje: [www.electrolux.com](http://www.electrolux.com).

## Polski

**Ustawianie usterek****Nie można uruchomić odkurzacza**

- Sprawdź, czy przewód zasilający jest podłączony do gniazdka.
- Sprawdź, czy wtyczka lub przewód zasilający nie są uszkodzone.
- Sprawdź bezpiecznik.

**Odkurzaczy zatrzymuje się**

- Sprawdź, czy worek na kurz s-bag® jest pełny. Jeśli tak, wymień go na nowy.
- Czy ssawka, rura lub wąż są zablokowane?
- Czy filtry są zablokowane?

**Do odkurzacza dostała się woda**

Konieczna będzie wymiana silnika w autoryzowanym zakładzie serwisowym firmy Electrolux. Uszkodzenie silnika spowodowane dostaniem się do niego wody nie jest objęte gwarancją.

**Informacje dla klienta**

Firma Electrolux nie ponosi żadnej odpowiedzialności za jakiegokolwiek uszkodzenia powstałe w wyniku nieprawidłowego użytkowania urządzenia lub manipulowania przy urządzeniu przez osoby niepowołane.

Ten produkt zaprojektowano z troską o środowisko naturalne. Wszystkie części plastikowe zostały oznakowane do utylizacji. Szczegółowe informacje znajdują się w naszej stronie internetowej: [www.electrolux.com](http://www.electrolux.com)



## Magyar

**Hibaelhárítás****A porszívó nem indul**

- Ellenőrizze, hogy az elektromos vezeték csatlakoztatva van-e a konnektorhoz.
- Ellenőrizze, hogy a dugó vagy a vezeték nem sérült-e.
- Ellenőrizze, hogy a biztosíték nem égett-e ki.

**A porszívó leáll**

- Ellenőrizze, hogy nincs-e tele az s-bag® porzsák. Ha igen, cserélje ki egy újra.
- Nem dugult el a szívófej, a cső vagy a gégecső?
- Nem dugultak el a szűrők?

**Víz került a porszívóba**

A motort egy Electrolux szervizközpontban ki kell cserélni. A motor vízbejutás által bekövetkező károsodására a garancia nem terjed ki.

**Ügyféltájékoztató**

E termék tervezésekor különös figyelmet fordítottunk a környezetvédelmi szempontokra. Megjelöltük az összes újrahasznosítható műanyag elemet. További információk az interneten, a [www.electrolux.com](http://www.electrolux.com) oldalon található.

A porszívóval vagy a használati utasítással kapcsolatos bármilyen észrevétel esetén kérjük a [floorcare@electrolux.com](mailto:floorcare@electrolux.com) e-mail címen keressen bennünket. Az s-bag® porzsákok és egyéb porszívókellékek beszerzésének legegyszerűbb módja, ha meglátogatja honlapunkat: [www.electrolux.com](http://www.electrolux.com).

## Slovenščina

**Odpravljanje težav****Sesalnik se ne prižge**

- Preverite, ali je kabel vključen v vtičnico.
- Preverite, ali je kabel ali vtičnik poškodovan.
- Preverite varovalko.

**Sesalnik se ugaša**

- Preverite, ali je vrečka za prah s-bag® polna. Če je temu tako, jo zamenjajte.
- Ali je krtača, cev, ali upogljiva cev zamašena?
- Ali so filtri zamašeni?

**Voda je prišla v sesalnik.**

Motor bo moral zamenjati pooblaščen Electroluxov servisni center. Garancija ne vključuje škode, ki je povzročena na motorju zaradi vstopa vode v sesalnik.

**Informacije za potrošnika**

Electrolux zavrača vso odgovornost za škodo, ki bi nastala zaradi nepravilne uporabe naprave in v primerih nepooblaščenih posegov v napravo.

Ta izdelek je okolju prijazen. Vsi plastični deli so označeni za recikliranje. Podrobnosti si lahko ogledate na naši spletni strani [www.electrolux.com](http://www.electrolux.com)

## Slovensky

**Odstraňovanie porúch****Vysávač sa nedá spustiť.**

- Skontrolujte, či je kábel pripojený do siete.
- Skontrolujte, či nie je poškodená zástrčka alebo kábel.
- Skontrolujte, či nie je vypálená poisťka.

**Vysávač sa zastaví.**

- Skontrolujte, či nie je prachové vrečko s-bag® plné. Ak áno, vymeňte ho.
- Je upchatý hubica, trubica alebo hadica?
- Sú upchaté filtre?

**Do vysávača sa dostala voda.**

Bude potrebné vymeniť motor v servisnom centre Electrolux. Na poškodenie motora spôsobené vniknutím vody sa nevzťahuje záruka.

**Informácie pre spotrebiteľa**

Spoločnosť Electrolux nenesie zodpovednosť za žiadne škody spôsobené nesprávnym používaním spotrebiča alebo neoprávneným zasahovaním do spotrebiča.

Tento výrobok je navrhnutý s ohľadom na životné prostredie. Všetky plastové súčasti sú označené na účely recyklácie. Ďalšie informácie nájdete na našej webovej stránke [www.electrolux.com](http://www.electrolux.com).

## Srpski

## Pribor

- |  |  |
|--|--|
| 1* Teleskopska cev   | 5. Višenamenska papučica 3 u 1.                          |
| 1a* Produžna cev.  | 6. Vrećica za prašinu, s-bag™, držač vrećice za prašinu. |
| 2. Držač creva + crevo   | 7* Turbo nastavak  |
| 3* Papučica za tepih/čvrste podne površine                                   | 8* Nastavak za parkete                                   |
| 4* Magnet za prašinu, kombinovana papučica za usisavanje tepiha/ tvrdog poda | 9* Pribor za lako čišćenje                               |

## Sigurnosne napomene

Ako je kabl za napajanje oštećen, njega moraju zameniti proizvođač, njegov ovlašćeni servis ili druga kvalifikovana osoba kako bi se izbegle sve opasnosti. Nikako nemojte da koristite usisivač ako je kabl oštećen. Oštećenja na kabl aparata nisu pokrivena garancijom.

Ovaj aparat ne treba da koriste osobe (uključujući i decu) sa smanjenim fizičkim, senzornim i mentalnim sposobnostima niti osobe bez iskustva odn. odgovarajućih znanja, osim u slučaju kada ih nadgleda osoba koja je zadužena za njihovu bezbednost ili kada im ta osoba objasni kako se aparat koristi. Treba paziti da se deca ne igraju ovim aparatom. Pre nego što pristupite čišćenju ili održavanju aparata, izvadite utikač iz utičnice.

## Nikada ne koristite usisivač:

- U mokrim prostorima.
- U blizini zapaljivih gasova ili sl.
- Kada su na usisivaču vidljivi znaci oštećenja.
- Na oštrim predmetima.
- Za vruć ili hladan pepeo, zapaljene pikavete od cigareta, itd.
- Za sitnu prašinu na primer, od gipsa, betona, brašna, niti za vruć ili hladan pepeo.

Korišćenje usisivača u gore navedenim situacijama može izazvati ozbiljna oštećenja na motoru. Ovakva oštećenja nisu pokrivena garancijom. Nikada ne koristite usisivač bez njegovih filtera.

## Mere predostrožnosti za električni kabl

- Oštećeni električni kabl sme se zameniti samo u ovlašćenom Electrolux servisu.
- Oštećenje električnog kabla ne obuhvata garancija.
- Nikada ne povlačite i ne podižite usisivač potežući ga za električni kabl.
- Prije čišćenja ili održavanja usisivača izvucite utikač iz električne mreže.
- Redovno proveravajte da kabl nije oštećen. Nikako nemojte da koristite usisivač ako je kabl oštećen. Sav servis i popravke mogu da vrše samo ovlašćeni Electrolux servisni centri. Proverite da li je usisivač smešten na suvom mestu. Ako je kabl za napajanje oštećen, njega moraju zameniti proizvođač, njegov ovlašćeni servis ili druga kvalifikovana osoba kako bi se izbegle sve opasnosti

Samo za neke modele.

## Hrvatski

## Pribor

- |   |   |
|---|---|
| 1* Teleskopska cijev  | 5. 3 u 1 nastavak s više alata.                         |
| 1a* Produžna cijev.   | 6. Vrećica za prašinu s-bag™, držač vrećice za prašinu. |
| 2. Držač crijeva + crijevo  | 7* Turbo nastavak                                       |
| 3* Nastavak za tepih/tvrdo pod                                      | 8* Nastavak za parket                                   |
| 4* Sakupljač prašine, kombinirani podni nastavak za tepih/tvrdo pod | 9* Set za jednostavno čišćenje                          |

## Sigurnosne napomene

Ako je kabl za napajanje oštećen, mora ga zamijeniti proizvođač, njegov ovlašćeni serviser ili druga kvalificirana osoba kako biste izbjegli opasnost. Ako je kabl oštećen, ni u kojem slučaju ne smijete koristiti usisivač. Oštećenja kabla nisu pokrivena jamstvom.

Ovaj uređaj nije namijenjen za upotrebu osobama (uključujući djecu) sa smanjenim fizičkim, osjetnim ili mentalnim sposobnostima ili osobama bez iskustva i znanja, osim uz nadzor ili davanje uputa vezanih uz uporabu uređaja od strane osobe koja je odgovorna za njihovu sigurnost.

Djeca se mora nadzirati kako bi ih se spriječilo da se igraju s uređajem.

Isključite utikač iz utičnice prije čišćenja ili održavanja uređaja.

## Nikada ne koristite usisivač za usisavanje:

- U mokrim prostorima.
- U blizini zapaljivih plinova, itd.
- Kad kućište pokazuje vidljive znakove oštećenja.
- Na oštrim predmetima.
- Vrućeg ili hladnog pepela, upaljenih opušaka itd.
- Fine prašine, na primjer od gipsa, betona, brašna i toplog ili hladnog pepela.

Korišćenje usisivača u gore navedenim uvjetima može ozbiljno oštetiti motor usisivača. Jamstvo ne pokriva takva oštećenja. Nikada ne koristite usisivač bez filtera.

## Mjere opreza za električni kabl

- Oštećeni kabl smije se zamijeniti samo u ovlašćenom Electrolux servisu.
- Oštećenje kabla nije pokriveno jamstvom.
- Nikada ne povlačite i ne podižite usisivač potežući za kabl.
- Prije čišćenja ili održavanja usisivača izvucite utikač iz električne mreže.
- Redovito provjeravajte je li kabl oštećen. Ako je kabl oštećen, ni u kojem slučaju ne smijete koristiti usisivač. Održavanje i svi popravci moraju se provoditi u ovlašćenom Electroluxovom servisu. Usisivač obavezno držite na suhom mjestu. Ukoliko je kabl za napajanje oštećen, mora ga zamijeniti proizvođač, njegov ovlašćeni serviser ili druga kvalificirana osoba kako biste izbjegli opasnost.

\* Samo određeni modeli.

## Česky

## Příslušenství

1* Teleskopická trubice	5. Multifunkční hubice tři v jednom
1a* Prodlužovací trubice	
2. Rukojeť + hadice	6. Prachový sáček s-bag®, držák prachového sáčku
3* Hubice na koberce a tvrdé podlahové krytiny	7* Turbokartáč
4* Prachový magnet, kombinace trubice na koberce a na tvrdé podlahové krytiny	8* Hubice na parkety
	9* Sada pro rychlé čištění

## Bezpečnostní opatření

Dojde-li k poškození napájecí šňůry, musí ji vyměnit výrobce, pověřený poskytovatel služeb nebo jiná kvalifikovaná osoba, aby nedošlo ke vzniku nebezpečí. Nikdy nepoužívejte vysavač s poškozenou šňůrou. Na poškození přívodní šňůry se nevztahuje záruka.

Tento přístroj není určen k použití osobami (včetně dětí) se sníženými fyzickými, smyslovými či mentálními schopnostmi nebo nedostatkem zkušeností a znalostí, pokud jim nebyl určen dohled nebo podány instrukce k jeho používání osobou zodpovědnou za jejich bezpečnost.

Dávejte pozor, aby si s přístrojem nehráli děti.

Před čištěním nebo údržbou zařízení vytáhněte zástrčku z elektrické zásuvky.

## Nikdy nevyšávejte:

- Na mokřím povrchu.
- V blízkosti hořlavých plynů atd.
- Když se na krytu objeví viditelné známky poškození.
- U ostrých předmětů.
- Žhavý ani chladný popel, hořící cigaretové nedopalky, atd.
- Jemný prach, například ze sádry nebo betonu, mouku, horký ani chladný popel.

Použití vysavače ve výše uvedených podmínkách může způsobit závažné poškození motoru. Na takové poškození se nevztahuje záruka. Nikdy vysavač nepoužívejte bez filtrů.

## Opatření při manipulaci s přívodní šňůrou

- Poškozenou šňůru může vyměnit pouze autorizované servisní středisko firmy Electrolux.
- Na poškození přívodní šňůry se nevztahuje záruka.
- Vysavač nikdy netahejte nebo nezvedejte za přívodní šňůru.
- Před čištěním přístroje nebo prováděním údržby vytáhněte zástrčku ze sítě.
- Pravidelně kontrolujte, zda není poškozena přívodní šňůra. Nikdy nepoužívejte vysavač s poškozenou šňůrou. Veškerý servis a opravy směřj provádět pouze autorizovaná servisní centra Electrolux. Vysavač uchovávejte na suchém místě.
- Dojde-li k poškození napájecí šňůry, musí ji vyměnit výrobce, pověřený poskytovatel služeb nebo jiná kvalifikovaná osoba, aby nedošlo ke vzniku nebezpečí.

\* Pouze u některých modelů.

## Български

## Акесоари

1* Телескопична тръба	5. Многофункционален накрайник 3 в 1.
1a* Удължителна тръба.	
2. Дръжка на маркуча + маркуч	6. Торбичка за прах, s-bag®, дръжач на торбичката за прах.
3* Накрайник за килими / твърди настилки	7* Турбо накрайник
4* Накрайник Dust Magnet, комбиниран накрайник за килими / твърди настилки	8* Накрайник за паркет
	9* Комплект за лесно почистване

## Инструкции за безопасност

Ако захранващият кабел е повреден, той трябва да бъде сменен от производител, негов сервизен агент или лице с аналогична квалификация, за да се избегне опасност. Никога не използвайте прахосмукачката, ако кабелът е повреден. Гаранцията не се отнася за повреда на кабела на машината.

Този уред не е предназначен за употреба от лица (включително деца) с намалени физически, сетивни или умствени възможности, с недостатъчен опит и познания, освен ако не се наблюдават или са им дадени инструкции за употребата на уреда от лице, отговорно за тяхната безопасност.

Деца трябва да се надзирават, за да се гарантира, че няма да си играят с уреда.

Преди почистване или извършване на техническо обслужване на уреда извадете щепсела от контакта.

## Никога не използвайте прахосмукачката:

- Мокри повърхности.
- В близост до възпламеними газове и др.
- Когато по корпуса има видима повреда.
- Върху остри предмети.
- Върху гореща или студена пепел, горящи угарки от цигари и др.
- Върху фин прах, например от мазилка, бетон, брашно, гореща или студена пепел.

Използване на прахосмукачката при горните обстоятелства може да предизвика сериозна повреда на електромотора ѝ. Такива повреди не се покриват от гаранцията. Никога не използвайте прахосмукачката без филтри.

## Предпазни мерки при работа с електрическия кабел

- При повреда на кабела, той трябва да бъде заменен само в оторизиран сервиз на Electrolux.
- Гаранцията не се отнася за повреда на кабела на машината.
- Никога не дърпайте или повдигайте прахосмукачката чрез кабела.
- Изваждайте щепсела от контакта преди да отворите прахосмукачката за почистване или поддръжка.
- Редовно проверявайте дали щепселът и кабелът не са повредени. Никога не използвайте прахосмукачката, ако кабелът е повреден. Всички сервизни и ремонтни работи трябва да се извършват от упълномощен сервизен център на Electrolux. Прахосмукачката трябва да се съхранява на сухо място. Ако захранващият кабел е повреден, той трябва да бъде сменен от производител, негов сервизен агент или лице с аналогична квалификация, за да се избегне опасност.

\* Само някои модели.

## Română

## Accesorii

1* Tub telescopic	5. Duză multifuncțională 3 în 1.
1a* Tub prelungitor.	
2. Mănerul furtunului + mîner	6. Pungă de colectare a prafului, punga s-bag®, suport de pungă de praf.
3* Duză pentru covor/pardoseală	7* Duză Turbo
4* Duză cu magnet pentru praf, combinată pentru covor/pardoseală	8* Duză pentru parchet
	9* Set de curățare ușoară

## Măsuri de protecție

În cazul în care cablul de alimentare este deteriorat, pentru a evita pericolul, acesta trebuie înlocuit de producător, de un agent de service al acestuia, sau de o persoană cu o calificare similară. Nu folosiți niciodată un aspirator al cărui cablu de alimentare este deteriorat. Garanția nu acoperă defecțiunile cablului electric al aparatului.

Acest aparat nu este conceput pentru a fi folosit de către persoane (inclusiv copii) cu capacități fizice, senzoriale și mentale reduse, sau care nu au experiență sau cunoștințe legate de acesta, dacă nu sunt supravegheate sau dacă nu au fost instruite cu privire la utilizarea acestuia de către persoane responsabile cu siguranța lor.

Copiii trebuie supravegheați pentru a nu se juca cu aparatul. Nu uitați să scoateți fișa din priză înainte de a curăța sau întreține aparatul.

## Nu utilizați niciodată aspiratorul:

- În zone umede.
- În apropierea unor gaze sau alte substanțe inflamabile
- Când carcasa prezintă semne vizibile de deteriorare.
- Pe obiecte tăioase.
- Pentru cenușă fierbinte sau rece, mucuri de țigară nestinse etc.
- Pentru praf fin, de exemplu ghips, ciment, făină, scrum rece sau fierbinte.

Utilizarea aspiratorului în situațiile prezentate anterior poate provoca defecțiuni grave motorului acestuia. Garanția nu acoperă astfel de defecțiuni. Nu utilizați niciodată aspiratorul fără filtrele acestuia.

## Măsuri de siguranță privind cablul electric

- Cablul electric deteriorat va fi înlocuit numai la un centru de service autorizat Electrolux.
- Garanția nu acoperă defecțiunile cablului electric al aparatului.
- Nu deplasați și nu ridicați niciodată aspiratorul trăgând de cablu.
- Deconectați întotdeauna aparatul de la rețeaua electrică înainte de orice operație de curățare sau întreținere.
- Verificați cu regularitate dacă există semne de deteriorare a cablului. Nu folosiți niciodată un aspirator al cărui cablu de alimentare este deteriorat. Toate operațiunile de întreținere și reparație trebuie efectuate de către un centru de service autorizat Electrolux. Păstrați aspiratorul într-un loc uscat. În cazul în care cablul de alimentare este deteriorat, pentru a evita pericolul, acesta trebuie înlocuit de producător, de un agent de service al acestuia, sau de o persoană cu o calificare similară.

\* Disponibil numai pentru unele modele.

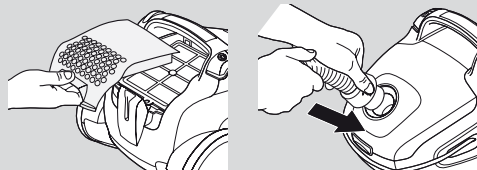

10

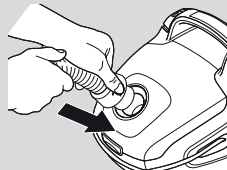

11

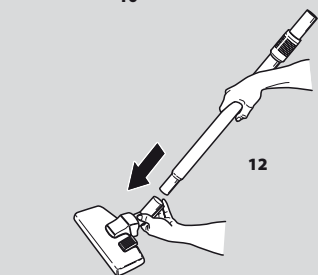

12

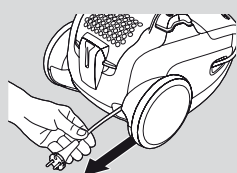

13

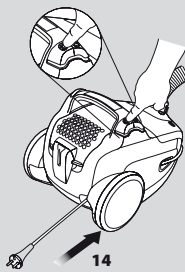

14

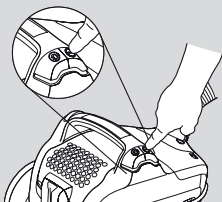

15

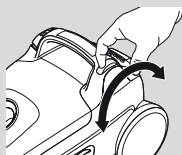

16

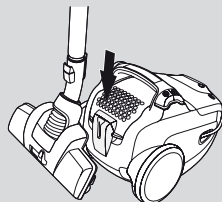

17

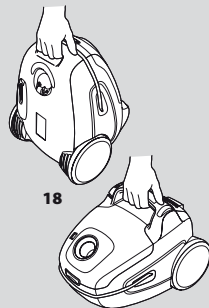

18

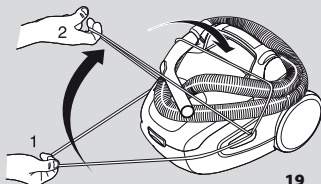

19

## Srpski

### Pre početka

Otvorite prednji poklopac usisivača i proverite da li se vrećica za prašinu, s-bag\* i filter motora nalaze na mestu. (Pogledati i Zamenu filtera)

- 10 Otvorite zadnji poklopac na uređaju i proverite da li je izduvni filter na svom mestu.
- 11 Stavite crevo tako da kvačice škljocnu i zatvore se (pritisnite kvačice da biste oslobodili crevo). (2). Stavite crevo u držač za crevo tako da kvačice škljocnu i zatvore se (pritisnite kvačice da biste oslobodili crevo).
- 12 Montirajte cevne produžetke\* ili teleskopsku cev\* na držač creva i papučicu tako što ćete ih gurnuti jednu u drugu i zavrnuti (odvratite i povucite da biste ih razmontirali).
- 13 Razmotajte električni kabl i uključite ga u struju. Usisivač ima ugrapeni uređaj za namotavanje kabla. Kada se električni kabl razmota on ostaje u tom položaju.
- 14 Da biste namotali kabl, pritisnite dugme za namotavanje kabla. Kabl će se potom namotati.
- 15 Prekidač za uključivanje/isključivanje Pritisnite ON-OFF jedanput da biste uključili usisivač. Pritisnite isto dugme još jednom da biste ga isključili.
- 16 Podešavanje usisne snage: Okrenite kontrolu za snagu prema oznaci „max“ da biste povećali usisnu snagu. Okrenite kontrolu za snagu prema oznaci „min“ da biste smanjili usisnu snagu. Dodatna kontrola za usisnu snagu: Upotrebite kontrolu za snagu na držaču creva.
- 17 Praktični položaji usisivača (funkcija koja ujedno štedi vašu kičmu od savijanja) kada napravite pauzu u toku usisavanja ili kada nosite usisivač ili ga stavljate u spremište.
- 18 Možete nositi usisivač koristeći dršku na vrhu ili na donjoj prednjoj strani uređaja.
- 19 Kada smestate usisivač u spremište, crevo fiksirate obmotavši zaštitni elastični gajtak oko njega.

Samo za neke modele.

## Hrvatski

### Prije početka

Otvorite prednji poklopac stroja i provjerite jesu li vrećica za prašinu, s-bag\* i filter motora namješteni. (Pogledajte također Zamjena filtra)

- 10 Otvorite stražnji pokrov stroja i provjerite je li ispušni filter na mjestu.
- 11 Umetnite crijevo tako da zapori dođu na svoje mjesto (pritisnite zapore da biste oslobodili crijevo). (2). Umetnite crijevo u ručicu crijeva tako da zapori dođu na svoje mjesto (pritisnite zapore da biste oslobodili crijevo).
- 12 Spojite produžnu cijev\* ili teleskopsku cijev\* na ručku crijeva i nastavak pritiskanjem i okretanjem u isto vrijeme. (Rastavlja se okretanjem i povlačenjem.)
- 13 15 Izvucite električni kabl i priključite ga na struju. Usisivač je opremljen mehanizmom za namatanje kabla. Kad je električni kabl jednom izvucen, on ostaje u toj poziciji.
- 14 Da biste ponovno namotali kabl, pritisnite gumb za namotavanje kabla. Kabl se zatim namotava.
- 15 Prekidač za uključivanje i isključivanje: Pritisnite gumb za UKLJUČIVANJE/ISKLJUČIVANJE da biste pokrenuli usisivač. Ponovno pritisnite isti gumb da biste ga isključili.
- 16 Regulacija snage: Zakrenite kontrolu snage prema oznaci „max“ da biste povećali usisnu snagu. Zakrenite kontrolu snage prema oznaci „min“ da biste smanjili usisnu snagu. Dodatna kontrola za usisnu snagu: Koristite kontrolu usisa na ručki crijeva.
- 17 18 Pozicije za praktičan smještaj (i u isto vrijeme sredstvo koje osigurava uštedu) kad pauzirate za vrijeme čišćenja ili kad nosite i spremate usisivač.
- 18 Usisivač također možete nositi koristeći ručku na vrhu ili na donjem vanjskom rubu stroja.
- 19 Čuvajte crijevo na mjestu kad pospremate usisivač, izvlačenjem poprečne elastične trake koja se postavlja preko crijeva.

\* Samo određeni modeli.

## Česky

**Před uvedením do provozu**

Otevřete přední kryt přístroje a zkontrolujte správné umístění prachového sáčku s-bag\* a motorového filtru. (Viz také část Výměna filtrů.)

- 10 Otevřete zadní víko přístroje a zkontrolujte, zda je výstupní filtr správně umístěn.
- 11 Zasuňte hadici tak, aby západky zaklaply a upevnily ji (k uvolnění hadice stiskněte západky). (2). Zasuňte hadici do držáku tak, aby západky zaklaply a upevnily ji (stisknutím západek hadici uvolníte).
- 12 Zasunutím a zatočením připevníte prodlužovací trubici\* nebo dvoudílnou trubici\* k rukojeti a hubici. (Otočením a vysunutím je rozpojíte.)
- 13 Natáhněte elektrický kabel a připojte jej k hlavnímu vedení. Vysavač je vybavený naviječem kabelu. Když elektrický kabel natáhnete, zůstane v dané poloze.
- 14 Chcete-li jej znovu namotat, stiskněte tlačítko naviječe kabelu. Kabel se navine zpět.
- 15 Ovladač VYPNUTO / ZAPNUTO: Vysavač zapnete jedním stisknutím vypínače VYPNUTO / ZAPNUTO. Dalším stisknutím téhož vypínače jej vypnete.
- 16 Regulace výkonu: Otočením ovladače výkonu směrem k poloze MAX zvýšíte jeho sací výkon. Otočením ovladače výkonu směrem k poloze MIN snížíte jeho sací výkon. Sací výkon můžete dále upravit pomocí ovladače sání na rukojeti hadice.
- 17 Praktické parkovací polohy (které vám zároveň šetří záda) při přerušení čištění nebo při přenášení či uschování vysavače.
- 18 Pomocí rukojeti na horní straně nebo ve spodní části přední strany přístroje můžete vysavač také přenášet.
- 19 Během uschování vysavače dbejte na to, aby se poloha hubice neměnila, a to tak, že přes ni natáhnete elastickou tlumící šňůru.

\* Pouze u některých modelů.

## Български

**Преди да започнете**

Отворете предния капак на машината и проверете дали торбичката за прах, s-bag\* и филтърът на двигателя са на мястото си. (Вижте също Смяна на филтър(филтри))

- 10 Отворете задния капак на уреда и проверете дали изходящият филтър е на място.
- 11 Поставете маркуча, докато езичетата щракнат и се фиксират (за да освободите маркуча, натиснете езичетата). (2). Поставете маркуча в дръжката, докато езичетата щракнат и се фиксират (натиснете езичетата, за да освободите маркуча).
- 12 Прикачете удължителната тръба\* или телескопичната тръба\* към дръжката на маркуча и към найкрайника с натискане и едновременно завъртане. (За демонтиране завъртете и издърпайте.)
- 13 Издърпайте електрическия кабел и го включете в контакта. Прахосмукачката притежава механизъм за навиване на кабела. След изтегляне кабелът остава в това положение.
- 14 За да приберете кабела, натиснете бутона за навиване на кабела. Така той ще се навие на място.
- 15 Бутон за ВКЛЮЧВАНЕ/ИЗКЛЮЧВАНЕ: Натиснете бутона за включване-изключване, за да включите прахосмукачката. Натиснете същия бутон отново, за да я изключите.
- 16 Регулиране на мощността: Завъртете регулатора на мощността по посока на "макс.", за да увеличите силата на засмукване. Завъртете регулатора на мощността по посока на "мин.", за да намалите силата на засмукване. Допълнително контролиране на силата на засмукване: Използвайте регулатора на засмукването върху дръжката на маркуча.
- 17 Практични неработни позиции (в същото време функция за щадене на гърба) когато спрете по време на чистене или когато носите и съхранявате прахосмукачката.
- 18 Можете да носите прахосмукачката използвайки горната дръжка или тази в долната предна част на машината.
- 19 При съхранение на прахосмукачката поставете маркуча на място като издърпате еластичната амортизираща корда и я поставете напреки на маркуча.

\* Само някои модели.

## Română

**Înainte de a începe**

Deschideți capacul frontal al aparatului și verificați dacă pungă de praf, pungă s-bag\* și filtrul de motor sunt la locul lor. (Consultați de asemenea Înlocuirea filtrului(elor))

- 10 Deschideți capacul posterior al aparatului și asigurați-vă că filtrul de evacuare se află la locul lui.
- 11 Introduceți furtunul până când clemele anclanșează (pentru a desprinde furtunul, apăsați clemele). (2). Introduceți furtunul în mâner până când anclanșează (apăsați clemele pentru a scoate furtunul).
- 12 Atașați tubul prelungitor\* sau tubul telescopic\* la mânerul furtunului și la duză prin apăsare și răsucire. (Răsuciți și trageți în direcții opuse pentru a le dezasambla.)
- 13 Scoateți cordonul de alimentare și introduceți-l în priză. Aspiratorul este prevăzut cu un înfășurător de cablu. După ce cordonul de alimentare a fost fixat, acesta va rămâne în poziția dorită.
- 14 Pentru a înfășura cablul de alimentare, apăsați butonul de înfășurare. Cablul se va înfășura automat.
- 15 Comutator PORNIRE/OPRIRE: Apăsați butonul ON-OFF o dată pentru a porni aspiratorul. Mai apăsați încă o dată același buton pentru a opri aparatul.
- 16 Reglare a curentului electric: Rotiți butonul de putere spre poziția „max” pentru a spori puterea de aspirare. Rotiți butonul de putere spre poziția „min” pentru a micșora puterea de aspirare. Regulator de putere de aspirare suplimentar: Folosiți butonul de aspirare de pe mânerul furtunului.
- 17 O poziție comodă de parcare (care vă menajează și coloana vertebrală) pentru pauzele din timpul aspirării sau pentru transportul și depozitarea aspiratorului.
- 18 Puteți ține aspiratorul atât de mânerul aflat în partea de sus, cât și de cel aflat în partea din față a acestuia.
- 19 Dacă depozitați aspiratorul, scoateți șnurul de cauciuc și fixați furtunul cu acesta.

\* Disponibil numai pentru unele modele.

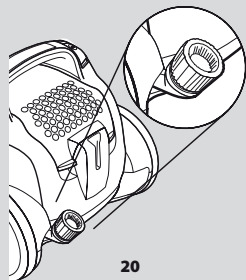

20

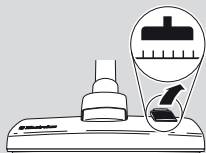

21



22

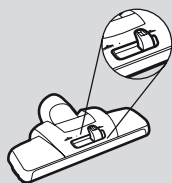

23

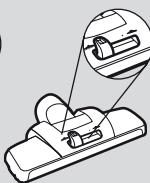

24

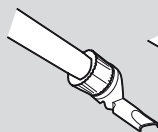

5a

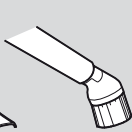

5b

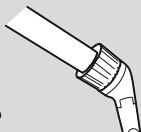

5c

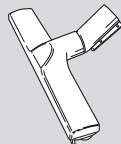

8

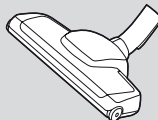

7

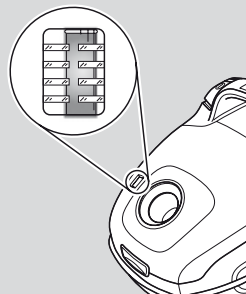

25

## Srpski

### Dobijanje najboljih rezultata.

20 Dodatni pribor uz uređaj, višenamenska papučica 3 u 1, nalazi se na zadnjoj strani usisivača.

### Upotrebite nastavke na sledeći način:

#### Tepisi:

\* Koristite papučicu za usisavanje tepiha/tvrdog poda sa ručicom postavljenom u pravilan položaj (21). Smanjite usisnu snagu pri usisavanju malih tepiha.

\* Za papučicu sa magnetom za prašinu (23 i 24) obično ne postoji potreba za menjanjem režima. Ona se koristi sa četkom na svim površinama za najbolji učinak sa odličnim trajnim rezultatima uklanjanja prašine. Podešavanje za četku koristi se za optimalno uklanjanje prašine čak i na čvrstim podovima teškim za čišćenje, ili za ostvarivanje kombinovanog efekta na tepisima.

#### Tvrđi podovi:

\* Koristite papučicu za usisavanje tepiha/tvrdog poda sa ručicom postavljenom u pravilan položaj (22).

#### Drveni podovi:

\* Koristite papučicu za usisavanje parketa (8).

#### Tapacirane površine:

Zavese, lagane tkanine, itd.: Koristite funkciju četke sa multifunkcijskom papučicom 3 u 1 (5a). Smanjite usisnu snagu ako je potrebno.

#### Ramovi za slike, police za knjige itd.:

Koristite funkciju četke za prašinu sa multifunkcijskom papučicom 3 u 1 (5b).

\* Koristite komplet za lako čišćenje (9).

#### Uske pukotine, uglovi, itd.:

Koristite funkciju usisnika za pukotine sa multifunkcijskom papučicom 3 u 1 (5c).

### \* Korišćenje turbo papučice (7)

*Napomena: Ne koristite turbo papučicu za usisavanje krznenih tepiha, tepiha sa dugim resama ili tepiha sa dlakom dužom od 15 mm. Kako biste izbegli oštećenje tepiha, nemojte držati papučicu stalno na jednom mestu dok se četka okreće. Ne prevlačite papučicu preko električnih kablova i obavezno isključite usisivač odmah posle upotrebe.*

25 Kesa za prašinu mora da se zameni najkasnije kada prozorčić sa indikatorom postane sasvim crven. Očitavajte kada je papučica podignuta.

Samo za neke modele.

## Hrvatski

### Dobivanje najboljih rezultata.

20 Pribor na nastavku 3 u 1 možete pronaći na stražnjoj strani usisivača.

### Upotrijebite nastavke kako slijedi:

#### Tepisi:

\* Koristite nastavak za tepihe/tvrde podove s polugom u položaju (21). Smanjite jačinu usisavanja za male tepihe.

\* Na nastavku za sakupljanje prašine (23 i 24) uobičajeno nema potrebe za preklapanje načina. Može se koristiti zajedno s četkom na svim površinama radi najveće prikladnosti s održanim izvrsnim rezultatima uklanjanja prašine. Postavka četke trebala bi se koristiti za optimalno uklanjanje prašine na problematičnim podovima ili za kombiniranje učinka na tepisima.

#### Tvrđi podovi:

\* Koristite nastavak za tepihe/tvrde podove s polugom u položaju (22).

#### Drveni podovi:

\* Koristite nastavak za parket (8).

#### Tapacirani dijelovi:

Zavjese, lagani materijali itd.: Upotrijebite funkciju za tapacirano pokućstvo nastavka 3 u 1 (5a). Ako je potrebno smanjite jačinu usisavanja.

#### Okviri za slike, police za knjige itd.:

Upotrijebite funkciju četke za prašinu nastavka 3 u 1 (5b).

\* Koristite set za jednostavno čišćenje (9).

#### Uske pukotine, kutovi, itd.:

Koristite uski dodatak nastavka 3 u 1 (5c).

### \* Korišćenje turbo nastavka (7)

*Napomena: Ne koristite turbo nastavak na kožnim materijalima, materijalima s dugim resama ili na mekanom materijalu debljine veće od 15mm. Kako bi se izbjeglo oštećenje tepiha, ne držite nastavak na jednom mjestu dok četka rotira. Ne prelazite nastavkom preko električnih kablova, i pazite da usisivač isključite odmah nakon korištenja.*

25 Vrećicu za prašinu neophodno je zamijeniti najkasnije kad prozor s pokazivačem postane potpuno crven. Pogledajte stanje kad podignete nastavak prema gore.

\* Samo određeni modeli.



## Česky

**Dosažení nejlepších výsledků**

20 Příslušenství ve vysavači multifunkční hubice tři v jednom najdete na zadní části vysavače.

**Hubice používejte podle následujících instrukcí:****Koberce:**

\* Použijte kombinovanou hubici na koberce / tvrdé podlahové krytiny s páčkou v pozici (21). Při vysávání malých koberečků snižte sílu sání.

\* Na hubici s prachovým magnetem (23 a 24) normálně není potřeba přepínat režim. Můžete ji použít s kartáčem na všechny povrchy, což zajišťuje maximální pohodlí a dosažení výborných výsledků při odstraňování prachu. Nastavte kartáč tak, abyste dosáhli optimálního odstraňování prachu i na těžko udržovaných tvrdých podlahových krytinách nebo abyste dosáhli kombinovaného efektu na kobercích.

**Tvrď podlahová krytina:**

\* Použijte hubici na koberce / tvrdé podlahové krytiny s páčkou v pozici (22).

**Dřevěné podlahové krytiny:**

\* Použijte hubici na parkety (8).

**Čalouněný povrch:**

Závěsy, lehké textilie atd.: Použijte funkci čalounění na multifunkční hubici tři v jednom (5a). Podle potřeby snižte sací výkon.

**Rámy, knihovny atd.:**

Použijte funkci kartáče proti prachu na multifunkční hubici tři v jednom (5b).

\* Použijte sadu pro rychlé čištění (9).

**Štěrbin, kouty atd.:**

Použijte funkci zúžené trysky na multifunkční hubici tři v jednom (5c).

**\* Použití turbokartáče (7)**

*Poznámka: Nepoužívejte turbokartáč na rohožky s dlouhým vlasem, rohožky s dlouhými třásněmi nebo rohožky s hloubkou vlasu přesahující 15 mm. Abyste koberec nepoškodili, nenechávejte hubici stát, pokud se kartáč stále točí. Nepřejíždějte hubici přes elektrické kabely a nezapomeňte vysavač ihned po použití vypnout.*

25 Prachový sáček je třeba vyměnit nejpozději, když je okénko kontrolky zcela červené. Kontrolku čtete se zdviženou hubicí.

\* Pouze u některých modelů.

## Български

**Как да постигнем оптимален резултат.**

20 Интегрираните принадлежности на многофункционалния накрайник 3 в 1 се намират в задната част на прахосмукачката.

**Използвайте накрайниците както следва:****Килими:**

\* Използвайте накрайника за килими/твърди настилки, като лостчето е в положение (21). При малки килими намалете силата на засмукване.

\* Когато използвате накрайника Dust Magnet (23 и 24), обикновено няма нужда да превключвате на друг режим. Той може да се използва с четка върху всички повърхности за максимално удобство и отлични резултати при отстраняването на прах. Настройката четка на накрайника позволява оптимално всмукване на праха дори при трудни твърди настилки или постигането на изчистващ ефект при почистване на килими.

**Твърд под:**

\* Използвайте накрайника за килими/твърди настилки, като лостчето е в положение (22).

**Дървен под:**

\* Използвайте накрайника за паркет (8).

**Тапицерия:**

Завеси, леки тъкани и др.: Използвайте функцията за тапицерия на многофункционалния накрайник 3 в 1 (5a). Ако е необходимо, намалете смукателната мощност.

**Рамки, рафтове за книги и др.:**

Използвайте функцията четка за прах на многофункционалния накрайник 3 в 1 (5b).

\* Използвайте комплекта за лесно почистване (9).

**Цептанини, ъгли и др.:**

Използвайте функцията за труднодостъпни места на многофункционалния накрайник 3 в 1 (5c).

**\* Използване на турбо накрайника (7)**

*Бележка: Не ползвайте турбо накрайника при тънки килимчета, килимчета с дълги ресни или по-дълбоки от 15 мм. За да не повредите килима, не оставяйте накрайника неподвижен докато четката се върти. Не прекарвайте накрайника през електрически кабели и изключвайте прахосмукачката веднага след употреба.*

25 Торбичката за прах трябва да се смени най-късно, когато индикаторното прозорче стане изцяло червено. Отчитането трябва да стане при вдигнат накрайник.

\* Само някои модели.

## Română

**Pentru a obține cele mai bune rezultate.**

20 Accesoriile disponibile pentru duza multifuncțională 3 în 1 se găsesc în spatele aspiratorului.

**Utilizați duzele după cum urmează:****Covoare:**

\* Folosiți duza pentru covor/pardoseală cu pârghia în poziția (21). Reduceți puterea de aspirare în cazul covoarelor mici.  
\* De regulă, în cazul duzei cu magnet pentru praf (23 și 24) nu este nevoie să comutați modul. Se poate folosi cu peria ridicată pe toate suprafețele pentru eficiență maximă cu rezultate constante excelente de îndepărtare a prafului. Setarea pentru perie trebuie utilizată pentru o îndepărtare optimă a prafului chiar și de pe pardoselile dificile sau pentru a obține efectul de periere pe covoare.

**Pardoseli:**

\* Folosiți duza pentru covor/pardoseală cu pârghia în poziția (22).

**Dușumele din lemn:**

\* Folosiți duza pentru parchet (8).

**Tapiterie:**

Perdele, textile subțiri etc.: Folosiți funcția tapiterie a duzei multifuncționale 3 în 1 (5a). Reduceți puterea de aspirare dacă este cazul.

**Rame, rafturi etc.:**

Folosiți funcția perie de praf a duzei multifuncționale 3 în 1 (5b).

\* Folosiți setul de curățare ușoară (9).

**Locuri înguste, colțuri etc.:**

Folosiți funcția pentru spații înguste a duzei multifuncționale 3 în 1 (5c).

**\* Utilizarea duzei turbo (7)**

*Notă: Nu folosiți duza turbo pe carpete din piele, covoare/carpete cu franjuri lungi sau cu o grosime mai mare de 15 mm. Pentru a evita deteriorarea covorului, nu mențineți duza în poziție fixă în timp ce peria se rotește. Nu treceți duza peste cabluri sau fire electrice și asigurați-vă că ați oprit aspiratorul imediat după folosire.*

25 Sacul de colectare a prafului trebuie înlocuit cel mai târziu când fereastra indicatoare este în întregime roșie. Verificați cu duza îndreptată în sus.

\* Disponibil numai pentru unele modele.

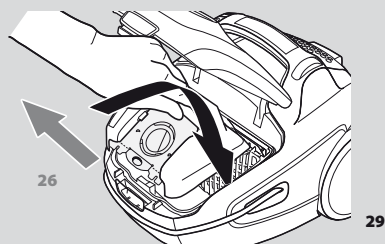

26

29

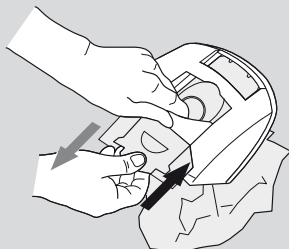

27

28

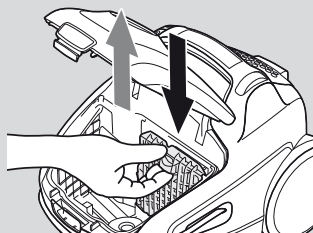

30

31

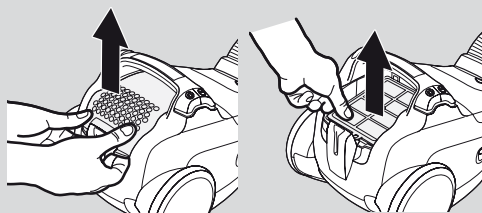

32

33



34

## Srpski

### Zamena vrećice za prašinu, s-bag®

- 26 Otvorite prednji poklopac i podignite uložak koji drži s-bag®.
- 27 Da biste uklonili s-bag® povucite kartonsko učvršćenje. Na taj način automatski zatvarate s-bag® i sprečavate izlazak prašine.
- 28 Stavite novu s-bag® vrećicu gurajući kartonsko učvršćenje vrećice do kraja žleba.
- 29 Vratite uložak u odeljak za vrećicu i zatvorite poklopac.

*Napomena: Zamenite s-bag® čak i ako nije pun (može biti zapušten). Takođe zamenite vrećicu i posle usisavanja praška za pranje tepiha. Obavezno koristite originalne Electrolux vrećice za prašinu, s-bag® Classic, s-bag® Clinic Anti-Allergy, s-bag® Classic long performance (dugotrajna) ili s-bag® Anti-odour (protiv neprijatnih mirisa).*

### Zamena filtera

Češćim ponavljanjem postupka poboljšava se efikasnost usisivača. Kod standarde upotrebe u domaćinstvu filtere treba menjati otprilike svake 3 godine. Nikada nemojte da koristite usisivač bez filtera.

Otvorite prednji poklopac i podignite uložak koji drži s-bag®

- 30 Povucite držač filtera na gore dok ne izape iz žljeba. Pažljivo povucite stari/e, prljavi/e filter/e iz držača i zamenite ga/ih novim.
- 31 Ponovno namestite držač sa novim filterom/ima u usisivač. Postavite uložak koji sadrži s-bag® u usisivač, a zatim zatvorite poklopac.

### Zamena izduvnog filtera

Filteri se uvek moraju zameniti novim i ne smeju se prati (ukoliko nije pomenuto).

- 32 Postavite palac na zadnji poklopac i otvorite ga povlačenjem drške u natrag i prema gore pomoću kažiprsta ili srednjeg prsta.
- 33 Izvadite filter. Postavite novi filter i vratite poklopac kako je to pokazano.
- 34 U slučaju kada modeli sadrže HEPA filter koji se pere. Isperite unutrašnju (prljavu) stranu filtera isključivo pod mlazom tople vode sa česme. Nemojte koristiti sredstva za čišćenje i trudite se da ne dodirnete osetljivu površinu filtera. Lupnite okvir filtera da biste odstranili vodu. Ponovite postupak čišćenja četiri puta i ostavite filter da se osuši. Prvobitna efikasnost filtera je sada ponovo uspostavljena. Vratite filter nazad u usisivač i zatvorite poklopac i uverite se da je pravilno osiguran.

## Hrvatski

### Zamjena vrećice za prašinu, s-bag®

- 26 24 Otvorite prednji poklopac i izvucite umetak koji sadrži vrećicu za prašinu s-bag®.
- 27 Da biste uklonili s-bag® iz umetka povucite kartonsko učvršćenje vrećice. Time automatski zatvarate s-bag® i sprečavate izlazak prašine.
- 28 Stavite novu s-bag® vrećicu gurajući kartonsko ukrčenje vrećice do kraja utora.
- 29 Vratite umetak natrag u odjeljak za vrećicu i zatvorite poklopac.

*Napomena: Zamijenite s-bag® čak i kad nije posve puna (može biti blokirana). Također je zamijenite nakon usisavanja sredstva za čišćenje tepiha. Obavezno koristite samo originalne Electrolux vrećice za prašinu, s-bag® Classic, s-bag® Clinic Anti-Allergy, s-bag® Classic long performance ili s-bag® Anti-odour.*

### Zamjena filtera

Što češće to bolje za veću efikasnost usisivača. U klasičnom kućanstvu filteri bi se trebali mijenjati svake tri godine. Nikad nemojte koristiti usisivač bez filtera.

Otvorite prednji poklopac i izvucite umetak koji sadrži vrećicu za prašinu s-bag®

- 30 Povucite držač filtera prema gore dok ga ne izvučete iz utora. Pažljivo izvucite iz držača filtera van stari, prljavi filter i zamijenite ga novim.
- 31 Ponovno namjestite držač filtera s novim filtrom. Vratite umetak koji drži s-bag® natrag u usisivač i zatvorite poklopac.

### Zamjena ispušnog filtera

Filteri se uvijek moraju zamijeniti novim i ne mogu se prati (ako nije navedeno drukčije).

- 32 Postavite vaše palčeve na stražnji rub poklopca, te ga otvorite povlačenjem ručke unatrag i prema gore s kažiprstom ili srednjim prstom.
- 33 Izvadite filter. Postavite novi filter i vratite poklopac kako je to pokazano.
- 34 U slučaju modela s HEPA filtrom koji se može prati. Operite samo unutrašnju (prljavu) stranu filtera u tekućoj mlakoj vodi. Ne koristite sredstva za čišćenje i ne dodirujte osjetljivu površinu filtera. Stresite okvir filtera da biste uklonili suvišnu vodu. Četiri puta ponovite postupak čišćenja i pričekaite da se filter osuši na zraku. Ponovno se može ostvariti izvorna učinkovitost filtriranja. Vratite jedinicu u usisivač i čvrsto zatvorite poklopac.

## Česky

**Výměna prachových sáčků s-bag®**

- 26 Otevřete přední kryt a vytáhněte vložku se sáčkem s-bag®.
- 27 Tahem za lepenkový kotouč vyjměte sáček s-bag® z vložky. Tím se automaticky uzavře sáček s-bag® a zabrání se tak vysypání prachu ze sáčku.
- 28 Nový sáček s-bag® nainstalujete úplným zatlačením lepenkového kusu přímo do drážky ve vložce.
- 29 Zasuňte vložku zpět do příhrádky pro sáček a zavřete kryt.

*Poznámka: Vyměňte sáček s-bag®, i když ještě není naplněný (muže být ucpaný). Vyměňte jej také po každém vysávání prášku na čistění koberců. Ujistěte se, že používáte pouze originální prachové sáčky Electrolux s-bag® Classic, s-bag® Clinic Anti-Allergy, s-bag® Classic long performance nebo s-bag® Anti-odour.*

**Výměna filtrů**

Čím častěji budete filtry vyměňovat, tím lepší bude účinnost vysavače. Při standardním používání v domácnosti by se filtry měly měnit přibližně jednou za tři roky. Nikdy nepoužívejte vysavač bez filtrů.

Otevřete přední kryt a vytáhněte vložku se sáčkem s-bag®.

- 30 Táhněte držák filtrů směrem nahoru, dokud se nevysune z drážky. Opatrně vytáhněte staré, špinavé filtry z držáku a vyměňte je za nové.
- 31 Držák filtrů s novými filtry připevněte zpět. Vložku se sáčkem s-bag® vložte zpět do vysavače a zavřete kryt.

**Výměna výstupního filtru**

Filtry je nutné vyměnit vždy za nové a nelze je umývat (není-li uvedeno jinak).

- 32 Palce položte na zadní okraj víka a potom ukazovákem nebo prostředníkem zatáhněte za držátko směrem dozadu a vzhůru a otevřete víko.
- 33 Vyjměte filtr. Vložte nový filtr a podle obrázku nasadte víko zpět.
- 34 V případě modelů s omyvatelným filtrem HEPA. Opláchněte vnitřní (znečištěnou) stranu filtru pouze teplou vodou z vodovodu. Nepoužívejte čisticí prostředky a nedotýkejte se jemného povrchu filtru. Poklepejte na rám filtru, aby zbytek vody odtékl. Tento postup opakujte čtyřikrát a nechte filtr uschnout. Původní výkon filtru je nyní obnoven. Umístěte jednotku zpět do vysavače, zavřete kryt a ujistěte se, že je kryt správně upevněn.

## Български

**Смяна на торбичката за прах, s-bag®**

- 26 Отворете предния капак и повдигнете и извадете подложката с плика s-bag®.
- 27 Издърпайте картонения държач, за да извадите плика за прах, s-bag®. Това автоматично затваря плика за прах, s-bag® да не се разпръсква праха.
- 28 Поставете нов плик за прах, s-bag®, като натиснете картонения държач право надолу по улете.
- 29 Поставете подложката обратно в отделението за плика и затворете капака.

*Забелжка. Сменете торбичката s-bag®, дори да не е пълна (може да е задръстена). Подменете я също след изсмукване на прах за почистване на килими. Използвайте само оригинални Electrolux торбички за прах, s-bag® Classic, s-bag® Clinic Anti-Allergy, s-bag® Classic long performance или s-bag® Anti-odour.*

**Замяна на филтър (ри)**

Колкото по-често използвате прахосмукачката, толкова по-добре ще работи тя. При стандартна домашна употреба филтрите трябва да се сменят на всеки 3 години. Никога не използвайте прахосмукачката без филтър(ри).

- Отворете предния капак и повдигнете и извадете подложката с торбичката s-bag®.
- 30 Изтеглете държача на филтъра нагоре докато се отдели от жлеба. Внимателно извадете стария, мръсен филтър(ри) от държача и го сменете с нов филтър(ри).
- 31 Поставете държача на филтъра обратно вече с новия филтър(ри). Поставете подложката, която държи торбичката s-bag®, обратно в прахосмукачката и затворете капака.

**Смяна на филтъра за отходни вещества**

Филтрите винаги се заменят с нови и не се мият (освен, ако това не е посочено).

- 32 Поставете палците си на задната част на капака и го отворете, вдигайки дръжката назад и на горе с помощта на вашия показалец.
- 33 Извадете филтъра, поставете новия филтър и сменете капака, както е показано.
- 34 При модели с миеш се HEPA филтър. Изплакнете вътрешността (замърсената страна) на филтъра единствено с хладка чешмяна вода. Не използвайте почистващи препарати и не пипайте деликатната повърхност на филтъра. Потупайте рамката на филтъра, за да отстраните излишната вода. Повторете четири пъти и оставете филтъра да изсъхне. Така се възстановява първоначалното работно състояние на филтъра. Поставете филтърния блок отново в прахосмукачката, като се уверите, че е добре закрепен.

## Română

**Înlocuirea pungii de colectare a prafului, s-bag®**

- 26 Deschideți capacul frontal și scoateți garnitura care ține punga s-bag®.
- 27 Trageți de discul de carton pentru a îndepărta punga s-bag® din garnitura. Punga s-bag® este automat sigilată, prevenind răspândirea prafului.
- 28 Introduceți o nouă pungă s-bag® împingând cartonul în capătul canalului de pe garnitură.
- 29 Așezați garnitura în compartimentul pungii și închideți capacul.

*Notă: Înlocuiți punga s-bag® chiar dacă nu este plină (s-ar putea să fie blocată). De asemenea, trebuie să o schimbați și după ce ați aspirat pudră de curățare carpete. Asigurați-vă că folosiți doar pungă de praf originală Electrolux, s-bag® Classic, s-bag® Clinic Anti-Allergy, s-bag® Classic long performance sau s-bag® Anti-odour.*

**Înlocuirea filtrelor**

Cu cât îl curățați mai des cu atât aspiratorul este mai eficient. În cazul carcasi standard, filtrele trebuie schimbate la intervale de aproximativ 3 ani. Nu utilizați niciodată aspiratorul fără filtru(e).

Deschideți capacul frontal și scoateți garnitura care ține punga s-bag®

- 30 Trageți carcasa filtrului/filtrelor în sus până când iese din canal. Trageți cu grijă filtrul vechi și murdar din carcasa filtrului și înlocuiți-l cu unul nou.
- 31 Remontați carcasa filtrului cu noul filtru/filtre. Introduceți garnitura pungii s-bag® înapoi în aspirator după care închideți capacul.

**Filtrul de eșapament trebuie înlocuit**

Filtrele trebuie întotdeauna înlocuite cu altele noi, ele nu pot fi spălate (doar dacă se menționează aceasta).

- 32 Puneți degetele mari pe marginea din spate a capacului și deschideți capacul trăgând mânerul în spate și în sus cu degetul arătător/degetul din mijloc.
- 33 Scoateți filtrul. Introduceți un filtru nou și puneți la loc capacul ca în imagine.
- 34 În cazul modelelor cu filtru lavabil HEPA. Clătiți interiorul (partea murdară) a filtrului doar sub jet de apă caldă de la robinet. Nu folosiți agenți de curățare și, evitați atingerea suprafețelor delicate a filtrului. Bateți ușor cadrul filtrului pentru a îndepărta apa în exces. Repetați procedura de curățare de patru ori și lăsați filtrul să se usuce. Filtrul a revenit acum la performanțele inițiale de filtrare. Remontați unitatea în aspirator și închideți capacul asigurându-vă că este prins bine.

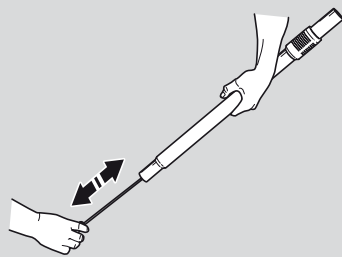

35

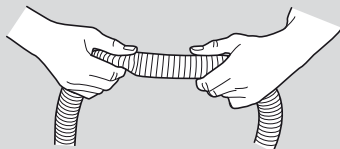

36

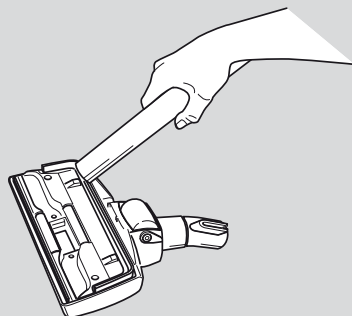

37

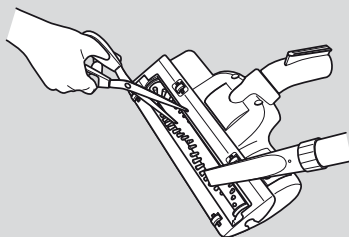

38

## Srpski

### Čišćenje fleksibilne cevi i nastavka

Usisivač automatski prestaje da radi ako se nastavak, cev, fleksibilna cev ili filteri i s-bag® zapuše. U takvim slučajevima, isključite usisivač iz električne mreže i pustite ga da se ohladi 20-30 minuta. Uklonite zapušenje i/ili zamenite filtere i s-bag® vrećicu, te ponovo uključite usisivač.

#### Cevi i fleksibilne cevi

- 35 Upotrebite traku za čišćenje ili nešto slično da biste očistili creva i držač creva. (2) Držač creva treba skinuti sa creva ukoliko je potrebno čišćenje.
- 36 Začepljenje u fleksibilnoj cevi se može ponekad ukloniti stiskanjem cevi. Međutim, budite oprezni u slučaju kad je začepljenje prouzrokovano komadom stakla ili iglom koja se zaglavila u fleksibilnoj cevi.

*Napomena: Garancija ne obuhvata oštećenja fleksibilne cevi nastala prilikom uklanjanja začepljenja.*

#### Čišćenje nastavka za pod

- 37 Da biste izbegli slabljenje snage usisavanja, često čistite papučicu za usisavanje tepiha/tvrdog poda. Najlakši način za čišćenje je čišćenje pomoću držača creva.

#### Čišćenje turbo nastavka\*

- 38 Razdvojite nastavak od cevi usisivača i uklonite niti koje su se zaplele režući ih makazama. Upotrebite dršku fleksibilne cevi da biste očistili nastavak.

*Samo za neke modele.*

## Hrvatski

### Čišćenje crijeva i nastavka

Usisivač se automatski gasi ako se nastavak, cijev, crijevo ili filteri i s-bag® začepe. U takvim slučajevima, isključite uređaj iz električne mreže i pustite da se ohladi 20-30 minuta. Uklonite začepljenje i/ili zamijenite filtre i s-bag® vrećicu, te ponovno pokrenite uređaj.

#### Cijevi i crijeva

- 35 Za čišćenje cijevi i crijeva možete koristiti traku za čišćenje ili nešto slično. (2) Ako je potrebno čišćenje, ručicu crijeva možete odvojiti od crijeva.
- 36 Začepljenje u crijevu se može ponekad ukloniti gnječenjem crijeva. Međutim budite oprezni u slučaju kad je začepljenje uzrokovano komadom stakla ili iglom koja se zaglavila u crijevu.

*Napomena: Jamstvo ne pokriva oštećenja crijeva nastala prilikom uklanjanja začepljenja.*

#### Čišćenje nastavka za pod

- 37 Da biste izbegli slabljenje snage usisavanja, često čistite nastavak za tepihe/tvrde podove. Najlakše ga možete očistiti pomoću ručke crijeva.

#### Čišćenje turbo nastavka\*

- 38 Odspojite nastavak od cijevi usisivača i uklonite niti koje su se zaplele režući ih škarama. Upotrijebite samo ručku crijeva kako bi očistili nastavak.

*\* Samo određeni modeli.*

## Česky

**Čištění hadice a hubice**

Vysavač se automaticky vypne, ucpe-li se hubice, trubice, hadice, filtry nebo sáček s-bag®. V takovém případě jej vypojte ze zásuvky a nechejte jej 20-30 minut vychladnout. Vyčistěte ucpané místo anebo vyměňte filtry a sáček s-bag® a vysavač opět zapněte.

**Trubice a hadice**

- 35 Trubice a hadice vyčistěte pomocí čisticí tyčinky. (2) Je-li třeba provést čištění, rukojeť hadice lze od hadice odpojit.
- 36 Překážku v hadici můžete také někdy odstranit stlačením hadice. Samozřejmě však buďte opatrní v případě, pokud je překážkou sklo nebo jehly zachycené uvnitř hadice.

*Poznámka: Záruka se nevztahuje na žádná poškození hadice způsobená jejím čištěním.*

**Čištění hubice na podlahovou krytinu**

- 37 Zhoršení sacího výkonu zabráníte častým čištěním kombinované hubice na koberce / vrdě podlahové krytiny. Nejjednodušší je použít k tomu koncovku hadice.

**Čištění turbokartáče\***

- 38 Odpojte nástavec od trubice vysavače a odstříhnete namotané nitě atd. Nástavec čistěte pomocí koncovky hadice.

## Български

**Почистване на маркуча и накрайника**

Прахосмучащата се изключва автоматично, когато се задръсти накрайникът, тръбата, маркучът или филтърът. В такива случаи я изключете от мрежата и я оставете да се охлади в продължение на 20-30 минути. Почистете задръстената част и/или сменете филтрите и s-bag® и включете отново.

**Тръби и маркуч**

- 35 Използвайте лента за почистване или подобно средство, за да почистите тръбите и маркуча. (2) Дръжката на маркуча може да се демонтира от маркуча, ако се налага почистване.
- 36 Маркучът може да бъде отпушен и чрез стискане. Внимавайте обаче, защото задръстването може да е причинено от парче стъкло или игли вътре в маркуча.

*Забелжка: Гаранцията не се отнася за повреди на маркуча, предизвикани при почистването му.*

**Почистване на накрайника за твърди настилки**

- 37 За да избегнете намаляване на смукателна мощност, почиствайте често накрайника за килими / твърди настилки. Най-лесният начин да го почистите е като използвате дръжката на маркуча.

**Почистване на турбо накрайника\***

- 38 Махнете накрайника от маркуча на прахосмучащата и извадете заплетени конци напр., като ги отрежете с ножици. Използвайте дръжката на маркуча, за да почистите накрайника.

## Română

**Curățarea furtunului și a duzei**

Aspiratorul se oprește automat în cazul în care se înfundă duza, tubul, filtrele sau dacă punga s-bag® se blochează. În aceste cazuri, deconectați aparatul de la rețea și lăsați-l să se răcească timp de 20-30 de minute. Desfundați tuburile, duzele și/sau înlocuiți filtrele și punga s-bag®, iar apoi reporniți aspiratorul.

**Tuburi și furtunuri**

- 35 Folosiți o bandă pentru curățat sau ceva asemănător pentru a curăța tuburile și furtunul. (2) Dacă necesită curățare, mânerul de furtun poate fi demontat.
- 36 Furtunul poate fi desfundat și prin presare. Aveți grijă însă dacă blocajul este cauzat de cioburi de sticlă sau ace prinse în interiorul furtunului.

*Atenție: Garanția nu acoperă daunele produse furtunului în cursul curățării acestuia.*

**Curățarea duzei pentru pardoseală**

- 37 Pentru a evita pierderea puterii de aspirare curățați în mod regulat duza combinată pentru pardoseală tare/covor. Cea mai ușoară cale pentru curățare este utilizarea mânerului duzei.

**Curățarea duzei Turbo\***

- 38 Desprindeți duza de tubul aspiratorului și îndepărtați firele încălcite tăindu-le cu o foarfecă. Utilizați mânerul tubului pentru curățarea duzei.

\* Pouze u některých modelů.

\* Само някои модели.

\* Disponibil numai pentru unele modele.



## Srpski

### Rešavanje problema

#### Usisivač ne radi

- Proverite da li je električni kabel uključen u električnu mrežu.
- Proverite da utikač i kabel nisu oštećeni.
- Proverite da nije pregoreo osigurač.

#### Usisivač se gasi

- Proverite da li je vrećica za prašinu, s-bag®, puna. Ako jeste, zamenite je sa novom.
- Da li su nastavak, cevi ili fleksibilna cev zapušeni?
- Da li su filteri zapušeni?

#### Voda je ušla u usisivač

Motor ćete morati zameniti u ovlaštenom Electrolux servisu. Oštećenja nastala ulaskom vode u motor nisu obuhvaćena garancijom.

#### Informacije za korisnike

Electrolux odbacuje bilo kakvu odgovornost za svu štetu nastalu nepropisnim korišćenjem aparata ili u slučajevima kada aparat izaziva smetnje.

Pri dizajniranju ovog proizvoda vodilo se računa o zaštiti čovekove sredine. Svi plastični delovi su označeni u svrhu recikliranja. Za detaljnije informacije posetite našu Web lokaciju: [www.electrolux.com](http://www.electrolux.com)

## Hrvatski

### Otklanjanje smetnji

#### Usisivač ne radi

- Proverite da li je kabel uključen u električnu mrežu.
- Proverite da utikač i kabel nisu oštećeni.
- Proverite da nije pregorio osigurač.

#### Usisivač se gasi

- Proverite da li je vrećica za prašinu, s-bag®, puna. Ako je puna, zamenite je s novom.
- Da li su nastavak, cijevi ili crijevo začepjeni?
- Da li su filteri začepljeni?

#### Voda je ušla u usisivač

Bit će potrebno zamijeniti motor u ovlaštenom Electrolux servisu. Oštećenja nastala ulaskom vode u motor nisu pokrivena jamstvom.

#### Obavijesti za korisnike

Electrolux ne prihvaća nikakvu odgovornost za sva oštećenja nastala zbog neodgovarajućeg korištenja uređaja ili u slučaju nestručnog rukovanja uređajem.

Ovaj proizvod izrađen je na način koji je prihvatljiv za okoliš. Svi plastični dijelovi označeni su za recikliranje. Za više pojedinosti posjetite našu web-stranicu: [www.electrolux.com](http://www.electrolux.com)



## Česky

**Řešení problémů****Vysavač se nezapne**

- Zkontrolujte, je-li přívodní šňůra zapojena do zásuvky.
- Zkontrolujte, není-li poškozena zástrčka a šňůra.
- Zkontrolujte, není-li vyhořelá pojistka.

**Vysavač se vypne**

- Zkontrolujte, není-li plný prachový sáček s-bag®. Je-li plný, vyměňte jej za nový.
- Neucpala se hubice, trubice nebo hadice?
- Nejsou ucpané filtry?

**Do vysavače se dostala voda**

Bude nutné vyměnit motor v servisním centru firmy Electrolux. Na škody způsobené proniknutím vody do motoru se nevztahuje záruka.

**Uživatelské informace**

Společnost Electrolux se zříká veškeré zodpovědnosti za všechna poškození vzniklá vinou nesprávného používání zařízení nebo jeho pozměněním.

Tento výrobek je navržen s ohledem na životní prostředí. Všechny plastové díly jsou označeny pro účely recyklace. Podrobnosti naleznete na našem serveru: [www.electrolux.com](http://www.electrolux.com)

## Български

**Отстраняване на проблеми****Прахосмукачката не тръгва**

- Проверете дали кабелът е включен в захранването.
- Проверете дали щепселът и кабелът не са повредени.
- Проверете за изгорял предпазител.

**Прахосмукачката спира**

- Проверете дали плика за прах, s-bag® е пълен. В такъв случай го заменете с нов.
- Не е ли задръстен крайникът, тръбата или маркучът?
- Задръстени ли са филтрите?

**Попаднала ли е водата вътре в прахосмукачката?**

Ще трябва да се смени двигателят в оторизиран сервизен център на Електролюкс. Гаранцията не се отнася за повреди на двигателя, предизвикани от навлизане на водата в него.

**Потребителска информация**

Electrolux не носи никаква отговорност за щети, причинени от неправилна употреба на уреда или в случаи на манипулации по уреда.

Този продукт е разработен с мисъл за околната среда. Всички пластмасови части са маркирани за рециклиране. За подробности вижте нашия уеб сайт: [www.electrolux.com](http://www.electrolux.com)

## Română

**Rezolvarea problemelor****Aspiratorul nu pornește**

- Verificați dacă ați conectat cablul la rețeaua electrică.
- Verificați integritatea cablului și a fișei.
- Verificați dacă siguranța nu este arsă.

**Aspiratorul se oprește**

- Verificați dacă nu cumva punga de colectare a prafului sau punga s-bag® este plină. În caz afirmativ înlocuiți punga cu una goală.
- S-au înfundat duza, tubul sau furtunul?
- S-au înfundat filtrele?

**A intrat apă în aspirator**

Motorul trebuie înlocuit la un centru de service Electrolux. Garanția nu acoperă defectarea motorului cauzată de pătrunderea apei în acesta.

**Informații pentru clienți**

Electrolux nu își asumă răspunderea pentru deteriorările cauzate de utilizarea necorespunzătoare a aparatului sau în cazul în care se aduc modificări aparatului.

Acest produs este conceput în conformitate cu normele de protecție a mediului înconjurător. Toate componentele din plastic sunt marcate în scopul reciclării. Pentru informații mai detaliate vizitați web site-ul nostru: [www.electrolux.com](http://www.electrolux.com)

## Ελληνικά

## Εξαρτήματα

- |     |  |    |   |
|-----|--|----|---|
| 1*  | Τηλεσκοπικός σωλήνας                                       | 5. | Ακροφύσιο πολλαπλής λειτουργίας, 3 σε 1.                    |
| 1a* | Σωλήνας προέκτασης.  | 6. | Σακούλα σκόνης, σακούλα s-bag <sup>®</sup> , θήκη σακούλας. |
| 2.  | Χειρολαβή + ευκαμπτος σωλήνας                              | 7* | Εξάρτημα Turbo  |
| 3*  | Ακροφύσιο για χαλιά / σκληρά πατώματα                      | 8* | Εξάρτημα για ζύλινα δάπεδα                                  |
| 4*  | Σύνθετο ακροφύσιο για χαλιά / σκληρά πατώματα, Dust Magnet | 9* | Kit για εύκολο καθαρίσμα                                    |

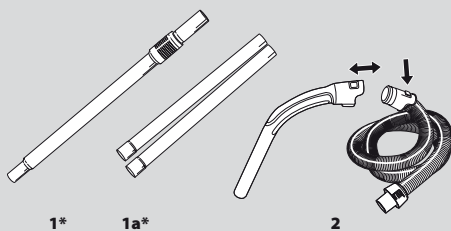

1\* 1a\*

2

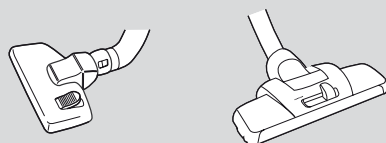

3

4

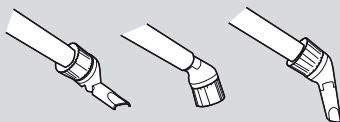

5

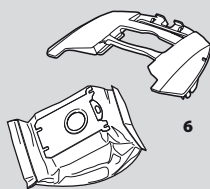

6

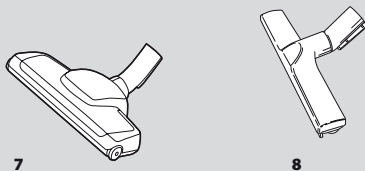

7

8

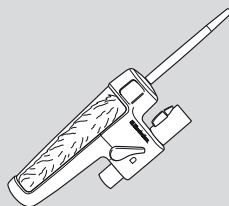

9

## Προφυλάξεις ασφαλείας

Εάν υπάρχει βλάβη στο καλώδιο τροφοδοσίας, πρέπει να αντικατασταθεί από τον κατασκευαστή, τον αντιπρόσωπο σέρβις ή από άλλο εξειδικευμένο άτομο για την αποφυγή κινδύνου. Μη χρησιμοποιείτε ποτέ την ηλεκτρική σκούπα αν το καλώδιο είναι κατεστραμμένο. Η φθορά στο καλώδιο της συσκευής δεν καλύπτεται από την εγγύηση.

Αυτή η συσκευή δεν προορίζεται για χρήση από άτομα (συμπεριλαμβανομένων και παιδιών) με μειωμένες σωματικές, αισθητηριακές ή πνευματικές ικανότητες ή με έλλειψη εμπειρίας και γνώσης, εκτός αν υπάρχει επίβλεψη ή έχουν δοθεί οδηγίες σχετικά με τη χρήση της συσκευής από άτομο υπεύθυνο για την ασφάλειά τους.

Πρέπει να επιβλέπετε τα μικρά παιδιά, για να βεβαιωθείτε ότι δεν παίζουν με τη συσκευή.

Αφαιρέστε το φως από την πρίζα πριν από τον καθαρισμό ή τη συντήρηση της συσκευής.

## Μη χρησιμοποιείτε ποτέ την ηλεκτρική σκούπα:

- Σε βρεγμένους χώρους.
- Κοντά σε εύφλεκτα αέρια κλπ.
- Εάν το προστατευτικό περίβλημα φαίνεται κατεστραμμένο.
- Πάνω σε αιχμηρά αντικείμενα.
- Για καυτή ή κρύα στάχτη, αναμμένα αποσίγαρα κλπ.
- Για λεπτή σκόνη, για παράδειγμα, σκόνη από ασβέστη, τσιμέντο, αλεύρι ζεστή ή κρύα στάχτη.

Η χρήση της ηλεκτρικής σκούπας στις παραπάνω περιπτώσεις μπορεί να προκαλέσει σοβαρή βλάβη στον κινητήρα της. Τέτοιου είδους βλάβη δεν καλύπτεται από την εγγύηση. Σε καμία περίπτωση μην χρησιμοποιήσετε την ηλεκτρική σκούπα χωρίς φίλτρα.

## Προφυλάξεις για το ηλεκτρικό καλώδιο

- Τα κατεστραμμένα καλώδια πρέπει να αντικαθίστανται μόνο σε εξουσιοδοτημένα κέντρα σέρβις της Electrolux.
- Η εγγύηση δεν καλύπτει φθορές του καλωδίου της συσκευής.
- Ποτέ μην τραβάτε και μην σηκώνετε την ηλεκτρική σκούπα από το καλώδιο.
- Βγάλτε το φως από την πρίζα πριν προχωρήσετε σε καθαρισμό ή συντήρηση της ηλεκτρικής σκούπας.
- Ελέγχετε τακτικά ότι το καλώδιο δεν είναι κατεστραμμένο. Μη χρησιμοποιείτε ποτέ την ηλεκτρική σκούπα αν το καλώδιο είναι κατεστραμμένο. Όλες οι επιδιορθώσεις και η συντήρηση πρέπει να πραγματοποιούνται από εξουσιοδοτημένο κέντρο σέρβις της Electrolux. Φυλάσσετε πάντα την ηλεκτρική σκούπα σε στεγνό χώρο. Εάν υπάρχει βλάβη στο καλώδιο τροφοδοσίας, πρέπει να αντικατασταθεί από τον κατασκευαστή, τον αντιπρόσωπο σέρβις ή από άλλο εξειδικευμένο άτομο για την αποφυγή κινδύνου.

\* Μόνο ορισμένα μοντέλα.

## Ελληνικά

**Πριν την εκκίνηση**

Ανοίξτε το μπροστινό κάλυμμα της συσκευής και ελέγξτε εάν η σακούλα σκόνης, η σακούλα s-bag<sup>®</sup> και το φίλτρο κινητήρα είναι στη θέση τους. (Ανατρέξτε επίσης στην ενότητα "Αντικατάσταση φίλτρων")

- 10 Ανοίξτε το πίσω καπάκι της συσκευής και ελέγξτε εάν το φίλτρο εξαγωγής είναι στη θέση του.
- 11 Τοποθετήστε τον εύκαμπο σωλήνα ώστε να εφαρμόσει στη θέση του ασφαλιζοντας με ένα κλικ (για να αποσυνδέσετε τον εύκαμπο σωλήνα, πιέστε τις ασφάλειες). (2). Τοποθετήστε τον εύκαμπο σωλήνα στη χειρολαβή ώστε να ασφαλίσει στη θέση του με ένα κλικ (για να αποσυνδέσετε το σωλήνα, πιέστε τις ασφάλειες).
- 12 Συνδέστε το σωλήνα προέκτασης\* ή τον τηλεσκοπικό σωλήνα\* στη χειρολαβή και το ακροφύσιο σπρώχνοντας και περιστρέφοντας ταυτόχρονα. (Για να τα αποσυνδέσετε, περιστρέψτε και τραβήξτε προς τα έξω).
- 13 Τραβήξτε το ηλεκτρικό καλώδιο και συνδέστε το στην πρίζα. Η ηλεκτρική σκούπα διαθέτει σύστημα αυτόματης περιέλιξης καλωδίου. Μόλις το ηλεκτρικό καλώδιο ξετυλιχτεί, μένει σταθερό στη θέση του.
- 14 Για να τυλίξετε ξανά το καλώδιο, πατήστε το κουμπί περιέλιξης καλωδίου. Το καλώδιο τυλίγεται ξανά αυτόματα.
- 15 Χειριστήριο ενεργοποίησης/απενεργοποίησης: Πιέστε μία φορά το κουμπί ON-OFF για να ξεκινήσει η λειτουργία της ηλεκτρικής σκούπας. Πιέστε το ίδιο κουμπί ακόμα μια φορά για να σβήσετε τη σκούπα.
- 16 Ρύθμιση ισχύος: Στρέψτε το χειριστήριο ισχύος προς το „max” (μέγ.) για να αυξήσετε την ισχύ αναρρόφησης. Στρέψτε το χειριστήριο ισχύος προς το „min” (ελαχ.) για να μειώσετε την ισχύ αναρρόφησης. Πρόσθετος έλεγχος της ισχύος αναρρόφησης: Χρησιμοποιήστε το χειριστήριο αναρρόφησης στη χειρολαβή του εύκαμπτου σωλήνα.
- 17 Πρακτικές θέσεις τοποθέτησης (και ταυτόχρονα στήριγμα όρθιας τοποθέτησης) όταν θέλετε να διακόψετε το καθάρισμα ή για τη μεταφορά και αποθήκευση της ηλεκτρικής σκούπας.
- 18 Μπορείτε επίσης να μεταφέρετε την ηλεκτρική σκούπα από τη χειρολαβή που βρίσκεται στο επάνω ή το κάτω μπροστινό άκρο της συσκευής.
- 19 Όταν αποθηκεύετε την ηλεκτρική σκούπα, στερεώστε τον εύκαμπο σωλήνα στη θέση του τοποθετώντας το καλώδιο του ελαστικού προφυλακτήρα κατά μήκος του σωλήνα.

\* Μόνο ορισμένα μοντέλα.

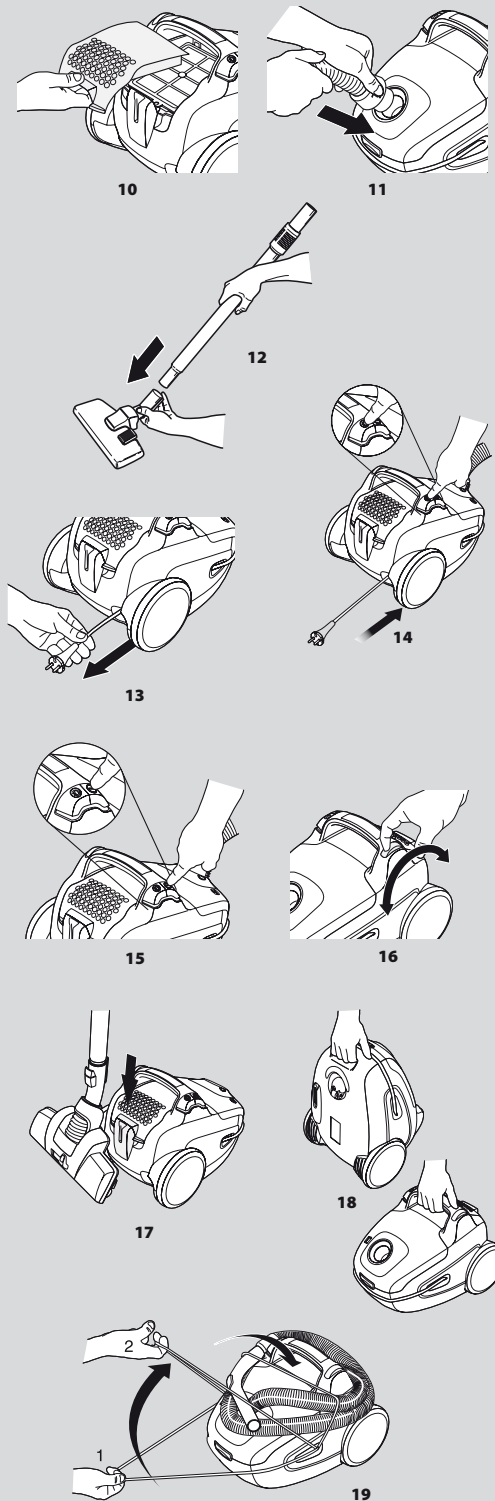



## Ελληνικά

### Για να επιτύχετε τα καλύτερα αποτελέσματα.

20 Τα εξαρτήματα του ακροφυσίου πολλαπλής λειτουργίας 3 σε 1 βρίσκονται στο πίσω μέρος της ηλεκτρικής σκούπας.

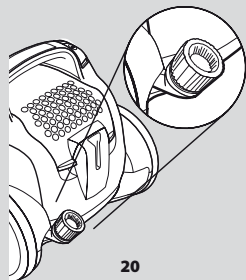

20

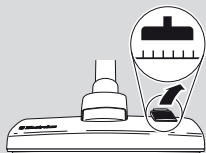

21



22

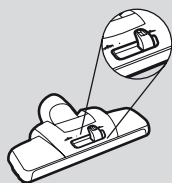

23

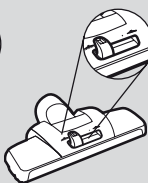

24

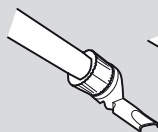

5a

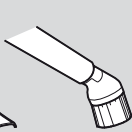

5b

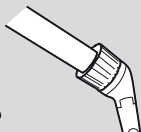

5c

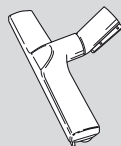

8

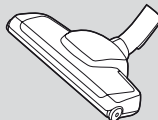

7

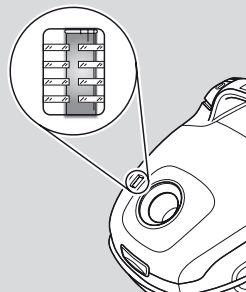

25

### Χρησιμοποιήστε τα ακροφύσια ως εξής:

#### Χαλιά:

\* Χρησιμοποιήστε το ακροφύσιο για χαλιά/σκληρά πατώματα με το μοχλό στη θέση (21). Για μικρά χαλιά ελαττώστε την ισχύ αναρρόφησης.

\* Με το ακροφύσιο Dust Magnet (23 και 24) δεν χρειάζεται να αλλάξετε ρύθμιση λειτουργίας. Μπορεί να χρησιμοποιηθεί με τη βούρτσα σε όλες τις επιφάνειες, για μέγιστη ευκολία στη χρήση και σταθερό, άριστο αποτέλεσμα αφαίρεσης της σκόνης. Συνιστάται ρύθμιση της βούρτσας για μέγιστη αφαίρεση της σκόνης ακόμη και σε δύσκολα σκληρά πατώματα ή για το φινιρίσμα των χαλιών.

#### Σκληρά δάπεδα:

\* Χρησιμοποιήστε το ακροφύσιο για χαλιά/σκληρά πατώματα με το μοχλό στη θέση (22).

#### Ξύλινα δάπεδα:

\* Χρησιμοποιήστε το ακροφύσιο για ξύλινα δάπεδα (8).

#### Ταπεταρίες:

Κουρτίνες, ελαφρά υφάσματα κλπ.: Χρησιμοποιήστε τη λειτουργία για ταπεταρίες του ακροφυσίου πολλαπλής χρήσης 3 σε 1 (5a). Ελαττώστε την ισχύ αναρρόφησης εάν χρειάζεται.

#### Κάδρα, ράφια βιβλιοθήκης κλπ.:

Χρησιμοποιήστε τη λειτουργία βούρτσας του ακροφυσίου πολλαπλής χρήσης 3 σε 1 (5β).

\* Χρησιμοποιήστε το κιτ για εύκολο καθαρίσμα (9).

#### Κοιλότητες, γωνίες κλπ.:

Χρησιμοποιήστε τη λειτουργία για στενές κοιλότητες του ακροφυσίου πολλαπλής χρήσης 3 σε 1 (5γ).

#### \* Χρήση του εξαρτήματος turbo (7)

Σημείωση: Μην χρησιμοποιείτε το εξάρτημα turbo σε δέρματα ζώων, χαλάκια με μακριά κρόσσια ή χαλιά με πέλος που ξεπερνά τα 15 mm. Για να μην καταστρέψετε το χαλί, μην αφήνετε το ακροφύσιο στην ίδια θέση ενώ η βούρτσα περιστρέφεται. Μην περνάτε το ακροφύσιο πάνω από τα ηλεκτρικά καλώδια και βεβαιωθείτε ότι έχετε σβήσει την ηλεκτρική σκούπα αμέσως μετά τη χρήση.

25 Πρέπει να αλλάξετε τη σακούλα το αργότερο όταν η ένδειξη της γίνει εντελώς κόκκινη. Δείτε την ένδειξη έχοντας το ακροφύσιο ανασηκωμένο.

\* Μόνο ορισμένα μοντέλα.

## Ελληνικά

**Αντικατάσταση της σακούλας s-bag\***

- 26 Ανοίξτε το μπροστινό κάλυμμα και ανασηκώστε την ειδική υποδοχή που συγκρατεί τη σακούλα s-bag\*.
- 27 Τραβήξτε το χαρτόνι για να αφαιρέσετε τη σακούλα s-bag\* από την ειδική υποδοχή. Με αυτόν τον τρόπο η σακούλα κλείνει αυτόματα ερμητικά και δεν υπάρχει διαρροή σκόνης προς τα έξω.
- 28 Τοποθετήστε μια νέα σακούλα s-bag\* σπρώχνοντας το χαρτόνι στο εσωτερικό της ειδικής υποδοχής.
- 29 Τοποθετήστε την υποδοχή ξανά στη θήκη της σακούλας και κλείστε το κάλυμμα.

*Προσοχή. Αντικαταστήστε τη σακούλα s-bag\* ακόμα και αν δεν είναι γεμάτη (μπορεί να έχει φράξει). Αντικαταστήστε την επίσης μετά το σκούπισμα σκόνης καθαρισμού χαλιών. Φροντίστε να χρησιμοποιείτε μόνο γνήσιες σακούλες σκόνης ElectroLux, σακούλες s-bag\* Classic, s-bag\* Clinic Anti-Allergy, s-bag\* Classic μεγάλης διάρκειας ή αποσμητικές s-bag\* Anti-odour.*

**Αντικατάσταση φίλτρων**

Η συχνή αντικατάστασή τους αυξάνει την απόδοση της σκούπας. Για συνηθισμένη οικιακή χρήση, τα φίλτρα πρέπει να αντικαθίστανται περίπου κάθε 3 χρόνια. Σε καμία περίπτωση μην χρησιμοποιήσετε την ηλεκτρική σκούπα χωρίς φίλτρα.

Ανοίξτε το μπροστινό κάλυμμα και ανασηκώστε την ειδική υποδοχή της σακούλας s-bag\*.

- 30 Τραβήξτε τη θήκη των φίλτρων προς τα επάνω μέχρι να βγει από την υποδοχή. Τραβήξτε προσεκτικά το παλιό βρώμικο φίλτρο έξω από τη θήκη του και αντικαταστήστε το με ένα καινούριο φίλτρο.
- 31 Συνδέστε ξανά τη θήκη που περιέχει το καινούριο φίλτρο. Τοποθετήστε ξανά την ειδική υποδοχή της σακούλας s-bag\* στη σκούπα και μετά κλείστε το κάλυμμα.

**Αντικατάσταση του φίλτρου εξαγωγής**

Τα φίλτρα δεν πλένονται (εκτός εάν αναφέρεται) και πρέπει πάντα να αντικαθίστανται.

- 32 Τοποθετήστε τους αντίχειρές σας στο καπάκι, στο πίσω άκρο του, και ανοίξτε το καπάκι τραβώντας τη χειρολαβή προς τα πίσω και πάνω με το δείκτη ή το μεσαίο δάχτυλο.
- 33 Αφαιρέστε το φίλτρο. Τοποθετήστε ένα καινούριο και επανατοποθετήστε το καπάκι όπως φαίνεται στην εικόνα.
- 34 Ειδικά για μοντέλα με φίλτρο HEPA με δυνατότητα πλύσης. Ξεπλύνετε το εσωτερικό (βρώμικη πλευρά) της μονάδας του φίλτρου μόνο κάτω από ζεστό νερό βρύσης. Μη χρησιμοποιείτε απορρυπαντικά και μην αγγίζετε την ευαίσθητη επιφάνεια του φίλτρου. Χτυπήστε ελαφρά το πλαίσιο του φίλτρου για να απομακρύνετε το παραπανίσιο νερό. Επαναλάβετε τη διαδικασία καθαρισμού τέσσερις φορές και αφήστε το φίλτρο να στεγνώσει. Η αρχική απόδοση του φίλτρου έχει τώρα αποκατασταθεί. Επανατοποθετήστε τη μονάδα στην ηλεκτρική σκούπα, κλείστε το κάλυμμα και βεβαιωθείτε ότι έχει κλείσει σωστά.

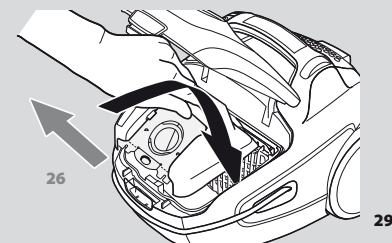

26

29

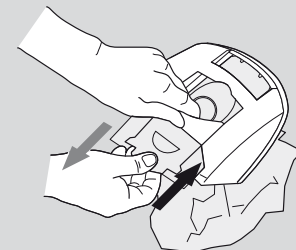

27

28

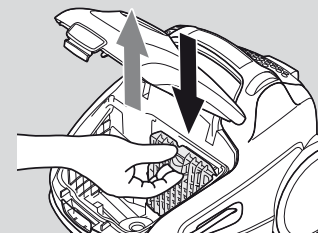

30

31

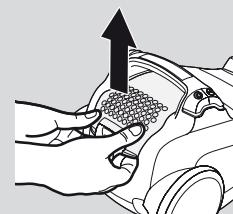

32

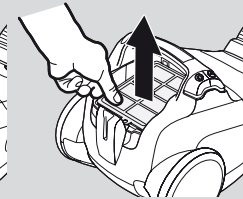

33



34



## Ελληνικά

### Καθαρισμός του εύκαμπτου σωλήνα και του ακροφυσίου

Η ηλεκτρική σκούπα σταματά αυτόματα, αν φράξει το ακροφύσιο, ο σωλήνας, ο εύκαμπος σωλήνας ή τα φίλτρα και η σακούλα s-bag\*. Σε μια τέτοια περίπτωση, αποσυνδέστε τη σκούπα από την πρίζα και αφήστε τη να κρυώσει για 20-30 λεπτά. Καθαρίστε και/ή αλλάξτε το/α φίλτρο/α και τη σακούλα s-bag\* και επανεκκινήστε.

#### Σωλήνες και εύκαμπτοι σωλήνες

35 Χρησιμοποιήστε ταινία καθαρισμού ή κάτι παρόμοιο για να καθαρίσετε τους σωλήνες και τον εύκαμπο σωλήνα.

(2) Μπορείτε να αποσυνδέσετε τη χειρολαβή από τον εύκαμπο σωλήνα εάν χρειάζεται καθαρίσιμα.

36 Επίσης είναι πιθανό να μπορέσετε να απομακρύνετε το εμπόδιο που βρίσκεται στο σωλήνα πιέζοντάς το. Ωστόσο, προσέξτε μην τυχόν πρόκειται για γυαλιά ή βελόνες που έχουν πιαστεί μέσα στο σωλήνα.

*Σημείωση: Η εγγύηση δεν καλύπτει οποιαδήποτε ζημιά προκληθεί στον εύκαμπο σωλήνα ως αποτέλεσμα του καθαρισμού του.*

#### Καθαρισμός του ακροφυσίου δαπέδου

37 Για να αποφύγετε μείωση της ισχύος αναρρόφησης, να καθαρίζετε συχνά το ακροφύσιο για χαλιά/σκληρά πατώματα. Ο ευκολότερος τρόπος καθαρισμού είναι με τη χρήση της χειρολαβής του εύκαμπτου σωλήνα.

#### Καθαρισμός του εξαρτήματος turbo\*

38 Αποσυνδέστε το ακροφύσιο από το σωλήνα της ηλεκτρικής σκούπας και αφαιρέστε τις μπλεγμένες κλωστές κλπ. κόβοντάς τις με ένα ψαλίδι. Χρησιμοποιήστε τη χειρολαβή του εύκαμπτου σωλήνα για να καθαρίσετε το ακροφύσιο.

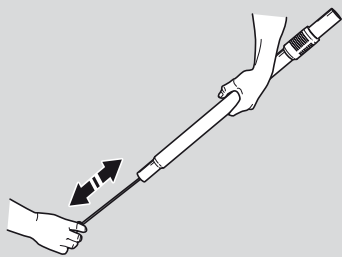

35

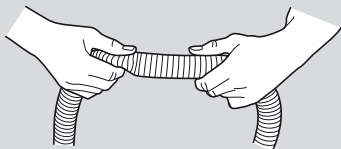

36

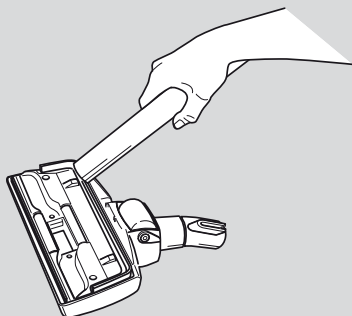

37

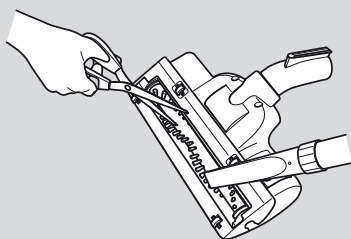

38

\* Μόνο ορισμένα μοντέλα.



## Ελληνικά

### Επίλυση προβλημάτων

#### Η ηλεκτρική σκούπα δεν λειτουργεί

- Βεβαιωθείτε ότι το καλώδιο είναι συνδεδεμένο με το ρεύμα.
- Βεβαιωθείτε ότι η πρίζα και το καλώδιο δεν παρουσιάζουν βλάβη.
- Ελέγξτε για καμένη ασφάλεια.

#### Η ηλεκτρική σκούπα διακόπτει τη λειτουργία της

- Ελέγξτε μήπως έχει γεμίσει η σακούλα s-bag\*. Αν χρειάζεται, αντικαταστήστε τη με μια καινούρια.
- Μήπως έχει φράξει το ακροφύσιο, ο σωλήνας ή ο εύκαμπος σωλήνας.
- Μήπως έχουν φράξει τα φίλτρα.

#### Έχει μπει νερό στην ηλεκτρική σκούπα

Θα πρέπει να αλλάξετε τον κινητήρα σε ένα εξουσιοδοτημένο κέντρο σέρβις της Electrolux. Βλάβες του κινητήρα που οφείλονται στην είσοδο νερού δεν καλύπτονται από την εγγύηση.

#### Πληροφορίες για τον πελάτη

Η Electrolux δεν φέρει καμία ευθύνη για τυχόν ζημιές από εσφαλμένη χρήση της συσκευής ή από παρέμβαση στη συσκευή.

Το προϊόν αυτό έχει σχεδιαστεί με περιβαλλοντική συνείδηση. Όλα τα πλαστικά μέρη είναι σημειωμένα με σκοπό να ανακυκλωθούν. Για λεπτομέρειες, επισκεφθείτε την ιστοσελίδα μας: [www.electrolux.com](http://www.electrolux.com)

## English



The symbol  on the product or on its packaging indicates that this product may not be treated as household waste. Instead it shall be handed over to the applicable collection point for the recycling of electrical and electronic equipment. By ensuring this product is disposed of correctly, you will help prevent potential negative consequences for the environment and human health, which could otherwise be caused by inappropriate waste handling of this product. For more detailed information about recycling of this product, please contact your local city office, your household waste disposal service or the shop where you purchased the product.

## Français



Le symbole  sur le produit ou son emballage indique que ce produit ne peut être traité comme déchet ménager. Il doit plutôt être remis au point de ramassage concerné, se chargeant du recyclage du matériel électrique et électronique. En vous assurant que ce produit est éliminé correctement, vous favorisez la prévention des conséquences négatives pour l'environnement et la santé humaine qui, sinon, seraient le résultat d'un traitement inapproprié des déchets de ce produit. Pour obtenir plus de détails sur le recyclage de ce produit, veuillez prendre contact avec le bureau municipal de votre région, votre service d'élimination des déchets ménagers ou le magasin où vous avez acheté le produit.

## Deutsch



Das Symbol  auf dem Produkt oder seiner Verpackung weist darauf hin, dass dieses Produkt nicht als normaler Haushaltsabfall zu behandeln ist, sondern an einem Sammelpunkt für das Recycling von elektrischen und elektronischen Geräten abgegeben werden muss. Durch Ihren Beitrag zum korrekten Entsorgen dieses Produkts schützen Sie die Umwelt und die Gesundheit Ihrer Mitmenschen. Umwelt und Gesundheit werden durch falsches Entsorgen gefährdet. Weitere Informationen über das Recycling dieses Produkts erhalten Sie von Ihrem Rathaus, Ihrer Müllabfuhr oder dem Geschäft, in dem Sie das Produkt gekauft haben.

## Português



O símbolo  no produto ou na embalagem indica que este produto não pode ser tratado como lixo doméstico. Em vez disso, deve ser entregue ao centro de recolha selectiva para a reciclagem de equipamento eléctrico e electrónico. Ao garantir uma eliminação adequada deste produto, irá ajudar a evitar eventuais consequências negativas para o meio ambiente e para a saúde pública, que, de outra forma, poderiam ser provocadas por um tratamento incorrecto do produto. Para obter informações mais pormenorizadas sobre a reciclagem deste produto, contacte os serviços municipalizados locais, o centro de recolha selectiva da sua área de residência ou o estabelecimento onde adquiriu o produto.

## Español



El símbolo  en el producto o en su embalaje indica que este producto no se puede tratar como desperdicios normales del hogar. Este producto se debe entregar al punto de recolección de equipos eléctricos y electrónicos para reciclaje. Al asegurarse de que este producto se desecha correctamente, usted ayudará a evitar posibles consecuencias negativas para el ambiente y la salud pública, lo cual podría ocurrir si este producto no se manipula de forma adecuada. Para obtener información más detallada sobre el reciclaje de este

producto, póngase en contacto con la administración de su ciudad, con su servicio de desechos del hogar o con la tienda donde compró el producto.

## Italiano



Il simbolo  sul prodotto o sulla confezione indica che il prodotto non deve essere considerato come un normale rifiuto domestico, ma deve essere portato nel punto di raccolta appropriato per il riciclaggio di apparecchiature elettriche ed elettroniche. Provvedendo a smaltire questo prodotto in modo appropriato, si contribuisce a evitare potenziali conseguenze negative per l'ambiente e per la salute, che potrebbero derivare da uno smaltimento inadeguato del prodotto. Per informazioni più dettagliate sul riciclaggio di questo prodotto, contattare l'ufficio comunale, il servizio locale di smaltimento rifiuti o il negozio in cui è stato acquistato il prodotto.

## Nederlands



Het symbool  op het product of op de verpakking wijst erop dat dit product niet als huishoudafval mag worden behandeld. Het moet echter naar een plaats worden gebracht waar elektrische en elektronische apparatuur wordt gerecycled. Als u ervoor zorgt dat dit product op de correcte manier wordt verwijderd, voorkomt u mogelijk voor mens en milieu negatieve gevolgen die zich zouden kunnen voordoen in geval van verkeerde afvalbehandeling. Voor meer details in verband met het recyclen van dit product, neemt u het best contact op met de gemeentelijke instanties, het bedrijf of de dienst belast met de verwijdering van huishoudafval of de winkel waar u het product hebt gekocht.

## Dansk



Symbolet  på produktet eller på pakken angiver, at dette produkt ikke må behandles som husholdningsaffald. Det skal i stedet overgives til en affaldsstation for behandling af elektrisk og elektronisk udstyr. Ved at sørge for at dette produkt bliver bortskaffet på den rette måde, hjælper du med til at forebygge eventuelle negative påvirkninger af miljøet og af personers helbred, der ellers kunne forårsages af forkert bortskaffelse af dette produkt. Kontakt det lokale kommunekontor, affaldsselskab eller den forretning, hvor produkt er købt, for yderligere oplysninger om genanvendelse af dette produkt.

## Svenska



Symbolen  på produkten eller emballaget anger att produkten inte får hanteras som hushållsavfall. Den skall i stället lämnas in på uppsamlingsplats för återvinning av el- och elektronikkomponenter. Genom att säkerställa att produkten hanteras på rätt sätt bidrar du till att förebygga eventuellt negativa miljö- och hälsoeffekter som kan uppstå om produkten kasseras som vanligt avfall. För ytterligare upplysningar om återvinning bör du kontakta lokala myndigheter eller sophämtningstjänst eller affären där du köpte varan.

## Norsk



Symbolet  på produktet eller på emballasjen viser at dette produktet ikke må behandles som husholdningsavfall. Det skal derimot bringes til et mottak for resirkulering av elektrisk og elektronisk utstyr. Ved å sørge for korrekt avhending av apparatet, vil du bidra til å forebygge de negative konsekvenser for miljøet og helse som gal håndtering kan medføre. For nærmere informasjon om resirkulering av dette produktet, vennligst kontakt kommunen, renovasjonsselskapet eller forretningen der du anskaffet det.

## Suomi



Symboli  , joka on merkitty tuotteeseen tai sen pakkaukseen, osoittaa, että tätä tuotetta ei saa käsitellä talousjätteenä. Tuote on sen sijaan luovutettava sopivaan sähkö- ja elektroniikkalaitteiden kierrätyksestä huolehtivaan keräyspisteeseen. Tämän tuotteen asianmukaisen hävittämisen varmistamisella autetaan estämään sen mahdolliset ympäristöön ja terveyteen kohdistuvat haittavaikutukset, joita voi aiheutua muussa tapauksessa tämän tuotteen epäasianmukaisesta jättekäsittelystä. Tarkempia tietoja tämän tuotteen kierrättämisestä saa paikallisesta kunnantoimistosta, talousjätehuoltopalvelusta tai liikkeestä, josta tuote on ostettu.

## Eesti keeles



Tootel või selle pakendil asuv sümbol  näitab, et seda toodet ei tohi kohelda majapidamisjätmetena. Selle asemel tuleb toode anda vastavasse elektri- ja elektroonikaseadmete taastootlemiseks kogumise punkti. Toote õige utiliseerimise kindlustamisega aitate ära hoida võimalikke negatiivseid tagajärgi keskkonnale ja inimestevisele, mida võiks vastasel juhul põhjustada selle toote ebaoige käitlemine. Lisainfo saamiseks selle toote taastootlemise kohta võtke ühendust kohaliku linnavalitsuse, oma majapidamisjätmete utiliseerimisteenuse või kauplusega, kust te toote ostsite.

## Latviski



Simbols  uz produkta vai tā iepakojuma norāda, ka šo produktu nedrīkst izmest saimniecības atkritumos. Tas jānodod attiecīgos elektriskos un elektroniskos iekārtu savākšanas punktos pārstrādāšanai. Nodrošinot pareizu atbrīvošanas no šī produkta, jūs palīdzēsiet izvairīties no potenciālam negatīvām sekām apkārtējai videi un cilvēka veselībai, kuras iespējams izraisīt, nepareizi izmetot atkritumos šo produktu. Lai iegūtu detalizētāku informāciju par atbrīvošanas no šī produkta, lūdzu sazināties ar jūsu pilsētas domi, saimniecības atkritumu savākšanas dienestu vai veikalu, kurā jūs iegādājāties šo produktu.

## Lietuviškai



Šis ant produkto arba jo pakuotės esantis simbolis  nurodo, kad su šiuo produktu negalima elgtis kaip su buitiniems šiukšlėmis. Jį reikia perduoti atitinkam surinkimo punktui, kad elektros ir elektronikos įranga būtų perdirbta. Tinkamai išmesdami šį produktą, jūs prisidėsite prie apsaugos nuo galimo neigiamo poveikio aplinkai ir žmonių sveikatai, kurį gali sukelti netinkamas šio produkto išmetimas. Dėl išsamesnės informacijos apie šio produkto išmetimą, prašom kreiptis į savo miesto valdžios įstaigą, buitinių šiukšlių išmetimo tarnybą arba parduotuvę, kurioje pirkote šį produktą.

## Русский



Символ  на изделии или на его упаковке указывает, что оно не подлежит утилизации в качестве бытовых отходов. Вместо этого его следует сдать в соответствующий пункт приема электронного и электрооборудования для последующей утилизации. Соблюдая правила утилизации изделия, Вы можете предотвратить причинение окружающей среде и здоровью людей потенциального ущерба, который возможен, в противном случае, вследствие неподобающего обращения с подобными отходами. За более подробной информацией об утилизации этого изделия просьба обращаться к местным властям, в службу по вывозу и утилизации отходов или в магазин, в котором Вы приобрели изделие.

## Ελληνικά



Το σύμβολο  στο προϊόν ή επάνω στη συσκευασία του υποδεικνύει ότι δεν πρέπει να μ εταχειρίζετε το προϊόν αυτό ως οικιακό απόρριμμα. Αντιθέτως θα πρέπει να παραδίδεται στο κατάλληλο σημείο συλλογής για την ανακύκλωση ηλεκτρικού και ηλεκτρονικού εξοπλισμού. Εξασφαλίζοντας ότι το προϊόν αυτό διατίθεται σωστά, συμβάλλετε στην αποτροπή ενδεχόμενων αρνητικών συνεπειών για το περιβάλλον και την ανθρώπινη υγεία, οι οποίες θα απορρυσαν διαφορετικά να προκληθούν από ακατάλληλο χειρισμό απόρριψης του προϊόντος αυτού. Για λεπτομερέστερες πληροφορίες σχετικά με την ανακύκλωση του προϊόντος αυτού, επικοινωνήστε με το δημαρχείο της περιοχής σας, την τοπική σας υπηρεσία αποκομιδής οικιακών απορριμμάτων ή με το κατάστημα όπου αγοράσατε το προϊόν.

## Polski



Symbol  na produkcie lub na opakowaniu oznacza, że tego produktu nie wolno traktować tak, jak innych odpadów domowych. Należy oddać go do właściwego punktu skupu surowców wtórnych zajmującego się złomowanymi sprzętami elektrycznym i elektronicznym. Właściwa utylizacja i złomowanie pomaga w eliminacji niekorzystnego wpływu złomowanych produktów na środowisko naturalne oraz zdrowie. Aby uzyskać szczegółowe dane dotyczące możliwości recyklingu niniejszego urządzenia, należy skontaktować się z lokalnym urzędem miasta, służbami oczyszczania miasta lub sklepem, w którym produkt został zakupiony.

## Български



Символът  върху продукта или опаковката му показва, че този продукт не трябва да се третира като домакинските отпадъци. Вместо това, той трябва да се предаде в специализиран пункт за рециклиране на електрическо и електронно оборудване. Като се погрижите този продукт да бъде изхвърлен по подходящ начин, вие ще помогнете за предотвратяване на възможните негативни последствия за околната среда и човешкото здраве, които иначе биха могли да бъдат предизвикани от неправилното изхвърляне като отпадък на този продукт. За по-подробна информация за рециклиране на този продукт се обърнете към местната градска управа, службата за вторични суровини или магазина, откъдето сте закупили продукта.

## Česky



Symbol  na výrobku nebo jeho balení udává, že tento výrobek nepatří do domácího odpadu. Je nutné odvézt ho do sběrného místa pro recyklaci elektrického a elektronického zařízení. Zajištěním správné likvidace tohoto výrobku pomůžete zabránit negativním důsledkům pro životní prostředí a lidské zdraví, které by jinak byly způsobeny nevhodnou likvidací tohoto výrobku. Podrobnější informace o recyklaci tohoto výrobku zjistíte u příslušného místního úřadu, službu pro likvidaci domovního odpadu nebo v obchodě, kde jste výrobek zakoupili.

## Hrvatski



Simbol  na proizvodu ili na njegovoj ambalaži označuje da se s tim proizvodom ne smije postupiti kao s otpadom iz domaćinstva. Umjesto toga treba biti uručen prikladnim sabirnim točkom za recikliranje električnih i elektroničkih aparata. Ispravnim odvoženjem ovog proizvoda spriječit ćete potencijalne negativne posljedice na okoliš i zdravlje ljudi, koje bi inače mogli ugroziti neodgovarajućim rukovanjem otpada ovog proizvoda. Za detaljnije informacije o recikliranju ovog proizvoda molimo Vas da kontaktirate Vaš lokalni gradski ured, uslugu za odvoženje otpada iz domaćinstva ili trgovinu u kojoj ste kupili proizvod.

## Srpski



Simbol  na izdelku ali njegovoj ambalaži označuje, da z izdelkom ni dovoljeno ravnati kot z običajnimi gospodinjiskimi odpadki. Izdelek odpeljite na ustrezno zbirno mesto za predelavo električne in elektronske opreme. S pravilnim načinom odstranjevanja izdelka boste pomagali preprečiti morebitne negativne posledice in vplive na okolje in zdravje ljudi, ki bi se lahko pojavile v primeru nepravilnega odstranjevanja izdelka. Za podrobnejše informacije o odstranjevanju in predelavi izdelka se obrnite na pristojen mestni organ za odstranjevanje odpadkov, komunalno službo ali na trgovino, v kateri ste izdelek kupili.

## Magyar



A szimbólum  amely a terméken vagy a csomagoláson található azt jelzi, hogy a termék nem kezelhető háztartási hulladékként. Ehelyett a terméket el kell szállítani az elektromos és elektronikai készülékek újrahasznosítására szakosodott megfelelő begyűjtő helyre. Azzal, hogy gondoskodik ezen termék helyes hulladékba helyezéséről, segít megelőzni azokat, a környezetre és az emberi egészségre gyakorolt potenciális kedvezőtlen következményeket, amelyeket ellenkező esetben a termék nem megfelelő hulladékkezelése okozhatna. Ha részletesebb tájékoztatásra van szüksége a termék újrahasznosítására vonatkozóan, kérjük, lépjen kapcsolatba a helyi önkormányzattal, a háztartási hulladékok kezelését végző szolgálattal vagy azzal a bolttal, ahol a terméket vásárolta.

## Slovensky



Symbol  na výrobku alebo na jeho obale znamená, že s výrobkom sa nesmie zaobchádzať ako s domovým odpadom. Namiesto toho ho treba odovzdať v zbernom stredisku na recykláciu elektrických alebo elektronických zariadení. Zabezpečte, že tento výrobok bude zlikvidovaný správnym postupom, aby ste predišli negatívnym vplyvom na životné prostredie a ľudské zdravie, čo by bolo spôsobené nesprávnym postupom pri jeho likvidácii. Podrobnejšie informácie o recyklácii tohto výrobku získate, ak zavoláte miestny úrad vo Vašom bydlisku, zberné suroviny alebo obchod, v ktorom ste výrobok kúpili.

## Română



Simbolul  de pe produs sau de pe ambalaj indică faptul că produsul nu trebuie aruncat împreună cu gunoii menajer. Trebuie predat la punctul de colectare corespunzător pentru reciclarea echipamentelor electrice și electronice. Asigurându-vă că ați eliminat în mod corect produsul, ajutați la evitarea potențialelor consecințe negative pentru mediul înconjurător și pentru sănătatea persoanelor, consecințe care ar putea deriva din aruncarea necorespunzătoare a acestui produs. Pentru mai multe informații detaliate despre reciclarea acestui produs, vă rugăm să contactați biroul local, serviciul pentru eliminarea deșeurilor sau magazinul de la care l-ați achiziționat.

## Türkçe



Ürün veya ürünün ambalajı üzerindeki  sembolü, bu ürünün normal ev atığı gibi işlem göremeyeceğini belirtir. Bunun yerine ürün, elektrikli ve elektronik ekipmanların geri dönüşümü için belirlenen toplama noktalarına teslim edilmelidir. Ürünün hatalı bir şekilde atılması veya imha edilmesi çevre ve insan sağlığı açısından açısından olumsuz sonuçlara yol açabilir. Bu nedenle, bu ürünün doğru bir şekilde elden çıkarılmasını sağlayarak potansiyel olumsuz sonuçları önlemeye yardımcı olmuş olursunuz. Bu ürünün geri dönüşümü hakkında daha detaylı bilgi için lütfen mahalli idareyle, ev çöpü toplama servisiyle ya da ürünü satın aldığınız mağaza ile temasa geçiniz. Cihazınızın kullanım ömrü 10 yıldır. Kullanım ömrü, üretici ve / veya ithalatçı firmanın ilgili yedek parça temini ve bakım süresini ifade eder.

## Slovenščina



Simbol  na izdelku ali njegovoj ambalaži označuje, da z izdelkom ni dovoljeno ravnati kot z običajnimi gospodinjiskimi odpadki. Izdelek odpeljite na ustrezno zbirno mesto za presalavo električne in elektronske opreme. S pravilnim načinom odstranjevanja izdelka boste pomagali preprečiti morebitne negativne posledice in vplive na okolje in zdravje ljudi, ki bi se lahko pojavile v primeru nepravilnega odstranjevanja izdelka. Za podrobnejše informacije o odstranjevanju in predelavi izdelka se obrnite na pristojen mestni organ za odstranjevanje odpadkov, komunalno službo ali na trgovino, v kateri ste izdelek kupili.



*Thinking of you*  
**Electrolux**

**ERGOSHOCK:**

- BUMPER**
- COMPACT EASY TO STORE**

**3-IN-1 TOOL:**

- HARD-TO-REACH NOZZLE**
- BRUSH**
- TEXTILE NOZZLE**

**POWER REGULATOR**

**@.bag®**

**Electrolux**

**13m**

**EXTRA LONG REACH**

**TOOL ON BOARD**

Share more thinking at [www.electrolux.com](http://www.electrolux.com)

2193664-01

