

*Thinking of you***Electrolux****Coffee Maker EKF4...**

PAGE

(S) Bruksanvisning 3	(H) Használati útmutató 55
(DK) Brugsanvisning 7	(SK) Návod na obsluhu 59
(N) Bruksanvisning 11	(SL) Navodilo za uporabo 63
(FIN) Käyttöohje 15	(HR) Priručnik 67
(GB) Instruction book 19	(SRB) Priročnik za navodila 71
(D) Gebrauchsanweisung 23	(RO) Instrucțiuni de utilizare 75
(F) Mode d'emploi 27	(LV) Rokasgrāmata 79
(NL) Gebruiksaanwijzing 31	(LT) Instrukcija 83
(I) Istruzione per l'uso 35	(EST) Kasutusjuhend 87
(E) Instrucciones de uso 39	(TR) Kullanma kılavuzu 91
(P) Instruções de utilização 43	(BG) Упътване за работа 95
(CZ) Návod k použití 47	(RUS) Инструкция по эксплуатации 100
(PL) Instrukcja obsługi 51	(UA) Інструкція з експлуатації 104

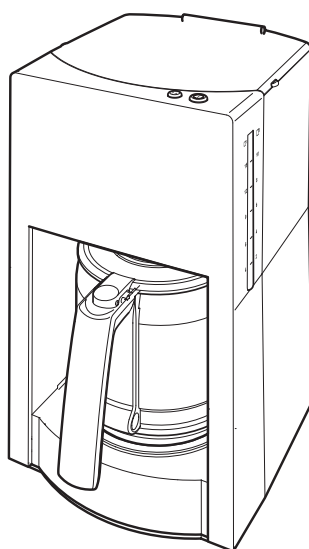
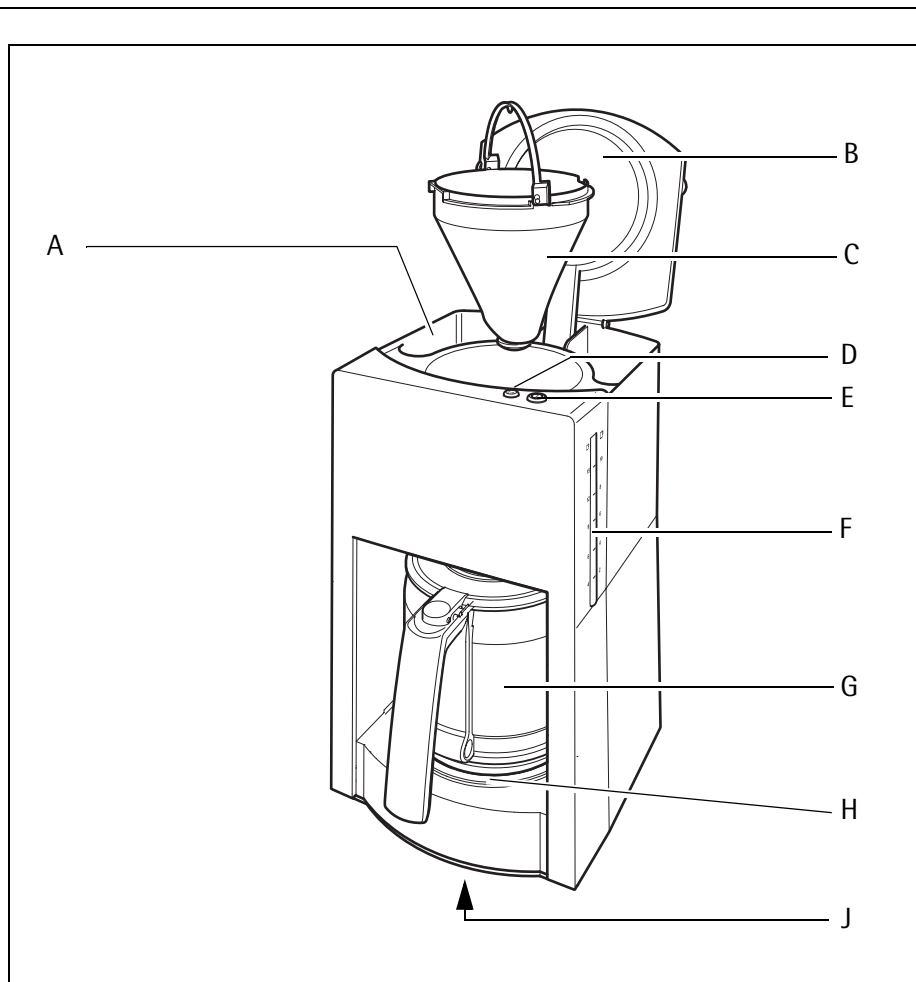

1

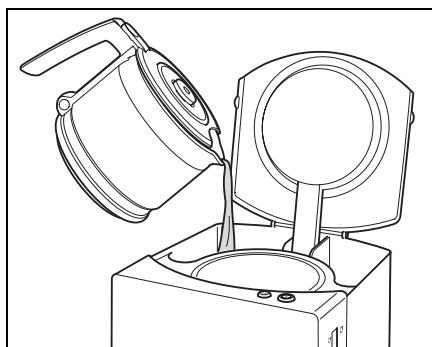

2

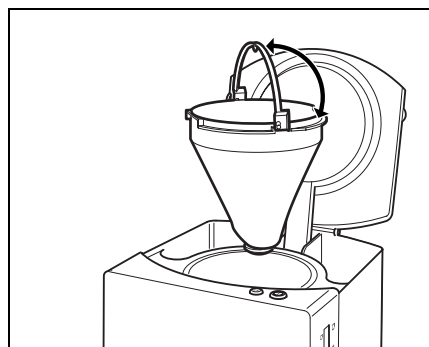

3

2

S

S Bästa köpare,

läs noga igenom denna bruksanvisning. Beakta särskilt säkerhetsföreskrifterna på de första sidorna. Förvara bruksanvisningen för ett senare bruk på ett säkert ställe och ge den vidare till möjliga senare ägare.

 Med hjälp av varningstriangeln och/eller signalorden (**Varning! Se upp! Obs!**) framhävs punkter som är viktiga för en säker och fungerande användning av apparaten. De ska absolut beaktas.

 Det här tecknet handleder dig steg för steg när du använder kaffeautomaten.

 Det här tecknet står för kompletterande uppgifter som gäller den praktiska användningen av apparaten.

 Med klöverbladet betecknas hänvisningar och tips om en sparsam och miljövänlig användning av apparaten.

Beskrivning av maskin (bild 1)

- A Färskvattenbehållare
- B Uppfällbart lock
- C Filterhållare med antidroppventil
- D Knapp aromsteg 2-4 med kontrollampa
- E Knapp TILL/FRÅN  med kontrollampa
- F Vattennivåindikering
- G Kaffekanna med markering för antalet koppar
- H Varmhållningsplatta
- J Typskylt (apparatens undersida)

Säkerhetsföreskrifter

Säkerheten i denna apparat uppfyller kraven i tekniska bestämmelser och direktiv om säkerhet i elektrisk utrustning. Följande säkerhetsföreskrifter ska ändå beaktas noga.

Allmänna säkerhetsanvisningar

- Apparaten får endast anslutas till ett strömnät med en spänning och frekvens som överensstämmer med data på typskylten som sitter på apparatens undersida!
- Apparaten får bara anslutas till ett korrekt installerat vägguttag.
- Starta inte apparaten om
 - Nätsladden skadats,
 - om huset är skadat.
- Dra aldrig ut stickproppen ur vägguttaget genom att slita i nätsladden.
- Om nätsladden skadats skall den bytas ut av tillverkaren, en fackhandlare eller en lämpligt kvalificerad person, för att utesluta alla risker.
- Reparationer av denna apparat får endast utföras av fackpersonal. Reparationer som utförs av ej utbildad personal kan innebära stora risker. Vänd Dig vid behov av reparation till kundtjänst eller till en auktoriserad fackhandlare.
- Maskinen är avsedd endast för beredning av kaffe i hushållet. Tillverkaren fritar sig från allt ansvar för skador som uppstår genom felhantering och icke ändamålsenlig användning.
- Apparaten får inte hanteras av personer (inklusive barn) som är fysiskt, eller psykiskt handikappade eller som saknar erforderlig erfarenhet och kunskap om de inte blivit undervisade eller instruerade av en person som ansvarar för deras säkerhet.

Barnsäkerhet

- Lämna inte inkopplad maskin utan uppsikt och var speciellt försiktig om barn finns i närheten!
- Förpackningsmaterial, t ex plastpåse, ska inte hamna i barnens händer.

S

- Barn måste passas så att de inte leker med enheten.

Detta bör du tänka på när du använder maskinen

- Nätkabeln får aldrig komma i kontakt med den heta varmhållningsplattan.
- Innan samtliga rengörings- och skötselarbeten skall apparaten stängas av och nätstickkontakten dras ut.
- Varmhållningsplatta, vattenutlopps rör och filterlocket blir av funktionsmässiga orsaker heta under användningen. Håll barn borta från apparaten.
- Fyll inte på vatten när apparaten är het.
Stäng av kaffeautomaten och låt den svalna i ca. 5 minuter.
- Observera avkalkningsanvisningar.
- Doppa inte basapparaten i vatten.
- Tillverkaren ansvarar inte för eventuella skador, som beror på ej ändamålsenlig användning eller felaktig hantering.
- Apparaten får bara användas när den är under uppsikt. Även om du bara lämnar rummet för ett kort ögonblick skall nätsladden dras ut.

Avfallshantering



Förpackningsmaterial

Förpackningsmaterialet är miljövänligt och kan återanvändas. Plastdelarna är märkta, till exempel >PE<, >PS<, etc. Lämna förpackningsmaterialet vid de kommunala återvinningsstationerna i därför avsedda behållare.



Avfallshantering när produkten är utsliten



Symbolen  på produkten eller emballaget anger att produkten inte får hanteras som hushållsavfall. Den skall i stället lämnas in på uppsamlingsplats för återvinning av el- och elektronikkomponenter. Genom att säkerställa att produkten hanteras på rätt sätt bidrar du till att förebygga eventuellt negativa miljö- och hälsoeffekter som kan upp-

stå om produkten kasseras som vanligt avfall. För ytterligare upplysningar om återvinning bör du kontakta lokala myndigheter eller sophämtningstjänst eller affären där du köpte varan.

Handhavande

Innan idrifttagning första gången

Innan kaffe bryggs första gången skall en eller två bryggingar utan kaffe och pappersfilter utföras.

Tillredning av kaffe



Fäll upp locket (bild 1/B).



Fyll på vatten (bild 2).



Färskvattenbehållaren fylls endast med kallt och klart vatten. Häll aldrig mineralvatten, destillerat vatten, mjölk, färdigt kaffe, te osv. i färskvattenbehållaren.



För att fylla på den önskade vattenmängden kan kaffekannan användas. Markeringar för 2 till 10 koppar finns på färskvattenbehållaren och på kaffekannan.

Markeringarna gäller för färskvattenmängden.

Den senare kaffevolymen är mindre, eftersom kaffet suger upp vatten.



Lägg in filterpapper.

Lägg in ett pappersfilter i storleken 1x4 i filterhållaren (bild 1/C). Vik först om de perforerade kanterna.



Fyll på kaffe.

Använd kaffe som malts medelfint. Mängden kaffe beror på din smak. För ett medelstarkt kaffe tas ett mått kaffe (ca. 6-7 g) per kopp.



Fäll ned locket (bild 1/B).





Sätt kaffekannan med lock på varmhållningsplattan.





Koppla på med TILL/FRÅN-knappen  (bild 1/E).

Kontrolllampan tänds. Efter några sekunder rinner hett vatten ner i filtret. När genomflödet avslutats kopplar apparaten automatiskt om på varmhållning.

 Tag bort kaffekannan.

 Under bryggning får kaffekannan inte tas bort för mer än 30 sekunder, i annat fall rinner vattnet ut över filtret. När kaffekannan är borttagen hindrar filterventilen neddroppning på varmhållningsplattan. Varmhållningsplattan håller kaffet lagom dricksvarmt. Den fortsätter att värma tills kaffe-bryggaren frångöms med TILL/FRÅN-knappen  (bild 1/E) och kontrollampan slocknar.



 Om kaffe-bryggaren inte stängs av för hand, kopplas den automatiskt från 2 timmar efter det bryggningen avslutats.

 För att kaffet skall få en jämn styrka, bör kaffet efter bryggning röras om i kaffekannan.

 När genomflödet avslutats och du vill fylla på vatten för att göra mer kaffe bör du vänta några minuter så att apparaten svalnar.



Aromfunktion

Aromfunktionen garanterar full kaffe-jutning även vid mindre mängder (2-4 koppar).

 Koppla på kaffe-bryggaren med TILL/FRÅN-knappen  (bild 1/E). Kontrollampan lyser.

 Koppla på aromsteget med knapp 2-4 (bild 1/D).

Kontrollampan i knappen 2-4 lyser, kontrollampan i knappen  slocknar. Aromsteget är nu påkopplat.

 11 minuter efter bryggning kopplas aromsteget automatiskt från och kontrollampan i TILL/FRÅN-knappen  tänds igen.

 För återkoppling av aromsteget, tryck åter på knappen 2-4 (bild 1/D).

Rengöring och skötsel

 Innan rengöring skall nätstickkontakten dras ut.

 Lyft med handtaget ut filterhållaren för rengöring (bild 3). Öppna och stäng filterventilen under sköljning flera gånger för noggrann rengöring. Sätt åter in filterhållaren och sväng handtaget nedåt (bild 3).

 Rengör apparaten med en fuktig trasa, men **doppa den aldrig i vatten.**

 Kaffekannan och locket till denna kan diskas i diskmaskin.

Avkalkning - så här får du din kaffe-bryggare att hålla längre

Gör en preventiv avkalkning en gång i kvartalet.

Vid avkalkning skall endast ett miljövänligt avkalkningsmedel användas. Följ tillverkarens anvisningar. Använd inga myrsyre-baserade kalklösningsmedel. Använd heller inga pulverformade avkalkningsmedel.

 Fyll färskvattenbehållaren med vatten och häll först därefter i avkalkningsmedlet. **Inte omvänt.**

 Sätt kaffekannan med lock på varmhållningsplattan.

 Låt avkalkningslösningen verka ca. 15 minuter och starta sedan apparaten. När avkalkningslösningen runnit igenom skall apparaten stängas av.

 Vid behov upprepas avkalkningen.

 Därefter upprepas genomrinningsproceduren minst 2 gånger.

 Kaffekannan, locket till denna och filterhållaren spolas noga under kallt vatten. Manövrera filterventilen flera gånger under spolningen.

S

Kaffekanna

Om kaffekannan skadas finns en ny att köpa hos fackhandlaren och kundtjänsten. Ange vid beställning kaffebryggarens modellbeteckning: se typskylt (bild 1/J).

Tekniska data

Nätspänning: 220 - 240 V
Upptagen effekt: 1000 - 1200 W

CE Den här produkten är anpassad enligt följande EG-direktiv:

- Lågspänningsdirektiv 2006/95/EG
- EMC-direktiv 89/336/EEG med ändringarna 92/31/EEG och 93/68/EEG

DK Kære kunde

Læs venligst denne brugsanvisning omhyggeligt igennem. Bemærk i særdeleshed sikkerhedshenvisningerne på de første sider i denne! Opbevar venligst brugsanvisningen til senere brug. Giv den videre til eventuelle nye ejere af apparatet.

 Med advarselstrekanten og/eller med signalord (**Advarsel!**, **Forsigtig!**, **Giv agt!**) er henvisninger fremhævet, der er vigtige for din sikkerhed eller for apparatets funktionsevne. Bemærk venligst ubetinget disse.

 Dette tegn vejleder dig skridt for skridt ved betjeningen af apparatet.

 Efter dette tegn får du supplerende informationer til betjening og praktisk brug af apparatet.

 Tips og henvisninger til økonomisk og miljøvenlig brug af apparatet er kendetegnet med kløverbladet.

Apparatets dele (ill. 1)

- A Frischwasserbehälter
- B Koldtvandsbeholder
- C Filtertragt med drypstop
- D Aromaknap 2-4 med kontrollampe
- E TÆND/SLUK-kontakt  med kontrollampe
- F Vandstandsmål
- G Kaffekande med mærker for antal kopper
- H Varmeplade
- J Typeskilt (apparatets underside)

Sikkerhedshenvisninger

Sikkerhedsmæssigt overholder denne kaffemaskine de anerkendte regler for teknik og lovens krav om apparaters sikkerhed. Alligevel ser vi os som producent foranlediget til at informere dig som bruger om følgende sikkerhedsregler.

Generel sikkerhed

- Maskinen må kun tilsluttes et strømforsyningsnet, hvis spænding og frekvens stemmer overens med oplysningerne på typeskiltet!
- Maskinen må kun tilsluttes en reglementeret installeret stikkontakt.
- Du må aldrig tænde for kaffemaskinen, hvis
 - tilslutningsledningen er beskadiget,
 - kabinettet er beskadiget.
- Træk aldrig stikket ud af stikkontakten ved at trække i ledningen.
- Hvis tilslutningsledningen er beskadiget, skal den udskiftes af producenten, en specialforhandler eller en lignende kvalificeret person for at undgå enhver risiko.
- Reparationer på denne kaffemaskine må kun udføres af fagfolk. Ved ukyndig reparation kan der opstå betydelige risici. Henvend dig i tilfælde af reparation til kundeservice eller til din forhandler.
- Maskinen er kun beregnet til brygning af kaffe i private husholdninger. Producenten hæfter ikke for skader, der måtte opstå som følge af, at kaffemaskinen bruges ukyndigt eller til andet end det tilsigtede formål.
- Dette apparat er ikke beregnet til at blive anvendt/brugt af personer (inkl. børn), som på grund af deres uerfarenhed eller uvidenhed ikke er i stand til at betjene det sikkert, eller af personer (inkl. børn) med nedsatte fysiske, sensoriske eller psykiske evner, med mindre ovennævnte personer er instrueret af en ansvarlig person i, hvordan man bruger apparatet sikkert, og i begyndelsen også er under opsyn af dem.

DK

Sikkerhed for børn

- Lad aldrig kaffemaskinen køre uden opsyn. Du har en særlig opsynspligt over for børn!
- Børn skal holdes under opsyn for at sikre, at de ikke leger med apparatet.
- Børn må ikke have adgang til emballage, som f.eks. plastikposer.

Det bør du være opmærksom på ved brug af kaffemaskinen

- Kablet må aldrig komme i berøring med en hed varmeplade!
- Sluk for kaffemaskinen og tag stikket ud af kontakten, før du begynder at rengøre og pleje kaffemaskinen.
- Varmepladen, udløbsrøret og låget til filtertragten bliver meget varme under brygningen. Børn må ikke have adgang til dem!
- Fyld aldrig vand på, når kaffemaskinen er!
Sluk for kaffemaskinen og lad den køle af i ca. 5 minutter!
- Følg anvisningerne om afkalkning!
- Hovedapparatet må ikke dyppes i vand!
- Producenten hæfter ikke for eventuelle skader, der måtte opstå som følge af at kaffemaskinen bruges til andet end det tilsigtede formål eller betjenes forkert.
- Maskinen skal altid være under opsyn, når den er tændt. Stikket skal trækkes ud af kontakten, også hvis man kun forlader rummet for en kort stund.

Bortskaffelse



Emballage

Emballagematerialerne er nedbrydelige og kan genanvendes. Kunststofdeler er mærket, f.eks. >PE<, >PS< osv. Bortskaf emballagemateriale på den kommunale genbrugsstation, og brug mærkningen til at finde den rigtige affaldscontainer.



Udtjent apparat

Symbolet  på produktet eller på pakken angiver, at dette produkt ikke må behandles som husholdningsaffald. Det skal i stedet overgives til en affaldsstation for behandling af elektrisk og elektronisk udstyr. Ved at sørge for at dette produkt bliver bortskaffet på den rette måde, hjælper du med til at forebygge eventuelle negative påvirkninger af miljøet og af personers helbred, der ellers kunne forårsages af forkert bortskaffelse af dette produkt. Kontakt det lokale kommunekontor, affaldsselskab eller den forretning, hvor produkt er købt, for yderligere oplysninger om genanvendelse af dette produkt.

Betjening

Før første ibrugtagning

Før man begynder at brygge kaffe første gang, bør man gennemkoge kaffemaskinen en til to gange uden kaffe og papirfilter for at rense kaffemaskinen.

Brygning af kaffe



Vip låget op (ill. 1/B).



Hæld vand på (ill. 2).



Vandbeholderen må kun fyldes op med koldt, rent vand. Hæld aldrig dansk vand, destilleret vand, mælk, færdig kaffe, te osv. i vandbeholderen.



Kaffekanden kan bruges til at hælde den ønskede mængde vand i. Der er mærker for 2 til 10 kopper kaffe både på vandbeholderen og på kaffekanden. Mærkerne gælder for mængden af koldt vand.

Den færdige mængde kaffe er mindre, da kaffepulveret opsuger vand.





Sæt filterpose i.

Sæt et **papirfilter str. 1x4** i tragten (ill. 1/C). Det anbefales først at bukke de perforerede sider.

 Fyld kaffepulver i posen.
Brug malet kaffe, formalingsgrad "middel". Mængden af kaffe afhænger af den personlige smag. Til en mellemstærk kaffe er det nok at bruge en måleskefuld (ca. 6-7 g) pr. kop.

 Vip låget på plads (ill. 1/B).

 Stil kaffekanden med låget på ind på varmepladen.

 Tænd for kaffemaskinen på TÆND/SLUK-knappen  (ill. 1/E).
Kontrollampen lyser. Efter et par sekunder begynder der at løbe kogende vand ned i filteret. Når vandet er løbet igennem, skifter kaffemaskinen automatisk over på varmholdning.

 Tag kanden af.

 Under brygningen må kanden højst tages ud i 30 sekunder, da filteret ellers løber over.

Når kanden er taget ud, forhindrer filterventilen, at der drypper kaffe ned på varmepladen. Varmepladen holder hele tiden kaffen varm. Den forbliver tændt, indtil kaffemaskinen slukkes med TÆND/SLUK-knappen  (ill. 1/E) og kontrollampen slukker.



 Hvis kaffemaskinen ikke slukkes manuelt, slukker den automatisk 2 timer efter selve brygningen.

 Kaffen bør røres om i kanden, når brygningen er færdig, så den bliver ensartet stærk.

 Når vandet er løbet igennem og man vil hælde nyt vand på til en ny brygning, bør man først slukke for kaffemaskinen og lade den køle af et par minutter.



Aromatrin

Aromatrinnet garanterer fuld kaffenydelse, også ved mindre mængder (2-4 kopper).

 Tænd for kaffemaskinen på TÆND/SLUK-knappen  (ill. 1/E).
Kontrollampen lyser.

 Tænd for aromatrin med knappen 2-4 (ill. 1/D).

Kontrollampen i knappen 2-4 lyser, kontrollampen i knappen  slukker. Nu er aromatrin slået til.

 11 minutter efter brygningen slukker aromatrinnet automatisk, og kontrollampen i TÆND/SLUK-knappen  lyser igen.

 Man tænder aromatrinnet igen ved at trykke på 2-4 knappen igen (ill. 1/D).

Rengøring og pleje

 Træk stikket ud af stikkontakten, før du begynder at rengøre kaffemaskinen.

 Tag filtertragten ud med bøjlen (ill. 3).
Det anbefales at trykke flere gange på filterventilen under rindende vand, når tragten rengøres.

 Sæt filtertragten på igen og vip bøjlen ned (ill. 3).

 Rengør kaffemaskinen med en fugtig klud, men hold den aldrig ned i vand!

 Kaffekanden og låget til kaffekanden tåler opvaskemaskine.

Afkalkning - Sådan får din kaffemaskine et langt liv

Vi anbefaler at afkalke kaffemaskinen en gang i kvartalet.

Til afkalkningen må der kun bruges et miljøvenligt afkalkningsmiddel, der skal anvendes i henhold til producentens anvisninger. Brug aldrig et kalkopløsningsmiddel på myresyre-basis. Brug heller ikke afkalkningsmidler i pulverform.



 Fyld vandbeholderen op med vand og hæld først derefter afkalkningsmiddel i. **Ikke i omvendt rækkefølge.**

 Stil kaffekanden med låget på ind på varmepladen.

 Lad afkalkningsopløsningen virke i ca. 15 minutter, tænd derefter for kaffemaskinen. Når opløsningen er løbet igennem, slukker du for kaffemaskinen.

DK

 Ved behov kan afkalkningen gentages.

-  Derefter skal kaffemaskinen køres igennem mindst 2 gange med rent vand.
-  Kaffekanden, låget til kaffekanden og filtertragten skylles grundigt af under vandhanen. Tryk flere gange på filterventilen under rengøringen.

Kaffekande

Hvis kaffekanden går i stykker, så kan du købe en ny kande hos din forhandler eller hos kundeservice, når du oplyser typebetegnelsen på kaffemaskinen: se typeskiltet (ill. 1/J).

Tekniske data

Net-spænding: 220 – 240 V
Strømforbrug: 1000 - 1200 W

 Dette apparat er i overensstemmelse med følgende direktiver:

- Lavspændingsdirektiv 2006/95/EF
- EMC-direktiv 89/336/EØF som ændret ved direktiv 92/31/EØF og 93/68/EØF

N

N Kjære kunde,

les nøye gjennom denne bruksanvisningen.

Vær spesielt oppmerksom på sikkerhetsreglene på de første sidene i bruksanvisningen! Ta vare på bruksanvisningen for senere bruk. Gi den videre til eventuelle nye eiere av apparatet.

 Varseltrekanten og/eller signalordene (**Advarsel!**, **Forsiktig!**, **Merk!**) markerer punkter som er viktig med tanke på sikkerheten eller funksjonen til apparatet. Følg disse henvisningene.

 Dette tegnet leder deg trinnvis gjennom bruk av apparatet.

 Etter dette tegnet får du utfyllende informasjon vedrørende betjening og praktisk bruk av apparatet.

 Etter kløverbladet får du tips og råd for økonomisk og miljøvennlig bruk av apparatet

Apparatbeskrivelse (figur 1)

- A Ferskvannsbeholder
- B Oppklappbart lokk
- C Filterholder med antidråpeventil
- D Aromatrinnknapp 2-4 med kontrollampe
- E PÅ-/AV-knapp  med kontrollampe
- F Vannstandsmåler
- G Kaffebeholder med koppmarkering
- H Varmeplate
- J Typeskilt (på undersiden av apparatet)

Sikkerhetsmerknader

Dette apparatets sikkerhet følger teknikkens anerkjente regler og Loven om apparatsikkerhet. Likevel føler vi som produsent en forpliktelse til å gjøre deg kjent med nedenforstående sikkerhetsmerknader.

Generell sikkerhet

- Apparatet må bare tilkoples et strømnnett med en spenning som er kompatibel med spenningen angitt på typeskiltet!
- Apparatet må ha en forskriftsmessig installert stikkontakt.
- Bruk aldri apparatet når
 - ledningen er skadet,
 - dekselet er skadet.
- Trekk aldri støpselet ut av stikkontakten etter ledningen.
- Når nettleddingen er skadet, må utskiftingen av denne utføres av produsenten, en fagforhandler eller en person med tilsvarende kvalifikasjoner for å utelukke enhver fare.
- Reparasjoner av dette apparatet må bare utføres av fagfolk. Det kan oppstå betydelig fare ved uforskriftsmessige reparasjoner. Ta kontakt med kundeservice eller din autoriserte fagforhandler når apparatet må repareres.
- Apparatet er bare ment å brukes til kaffetrakting i husholdningen. Produsenten er ikke ansvarlig for skader som er oppstått som følge av uforskriftsmessig bruk eller bruk utenfor bruksområdet.
- Dette apparatet må ikke under noen omstendigheter settes i drift eller tas i bruk av personer (også barn) som ikke har den erfaringen og/eller kunnskapen som er nødvendig for å betjene det på en sikker måte, eller personer (også barn) med begrensede fysiske, sensoriske eller mentale evner. Unntak gjelder bare dersom de har mottatt instruksjoner om sikker håndtering av apparatet av personer som er ansvarlige for dem, og disse personene også har hatt tilsyn med dem i startfasen.

N

Sikkerhet for barn

- Ikke bruk apparatet uten at det er under oppsyn, og pass særlig på barn!
- Emballasjematerial, f.eks. plastposer, må ikke komme i hendene på barn.
- Barn på ha tilsyn for å sørge for at de ikke leker med apparatet.

Vær oppmerksom på følgende ved bruk av apparatet

- La aldri ledningen komme i kontakt med varmeplaten!
- Før rengjørings- og vedlikeholdsarbeid skal alltid apparatet koples ut og støpselet trekkes ut.
- Varmeplate, vannavløpsrør og filterdeksel blir varme under drift. Hold barn unna!
- Ikke fyll vann i apparatet når det er varmt!
Kople ut kaffeautomaten og la den avkjøles i ca. 5 minutter!
- Følg instruksjonene for avkalking!
- Senk aldri grunnapparatet ned i vann!
- Produsenten er ikke ansvarlig for skader som følge av bruk utenfor bruksområdet eller feil bruk.
- Bruk bare apparatet når det er under oppsyn. Også når rommet forlades for en kort tid, skal støpselet trekkes ut.

Avfallsbehandling



Emballasjemateriale

Emballasjematerialene er miljøvennlige og kan resirkuleres. Kunststoffene er merket med f.eks. >PE<, >PS< osv. Sørg for å kaste emballasjematerialene ifølge merkingen i den kommunale avfallshåndteringens oppsamlingsbeholdere.



Kassert ovn



Symbolet  på produktet eller på emballasjen viser at dette produktet ikke må behandles som husholdningsavfall. Det skal derimot bringes til et mottak for resirkulering av elektrisk og elektronisk utstyr. Ved å sørge for kor-

rekt avhending av apparatet, vil du bidra til å forebygge de negative konsekvenser for miljø og helse som gal håndtering kan medføre. For nærmere informasjon om resirkulering av dette produktet, vennligst kontakt kommunen, renovasjonsselskapet eller forretningen der du anskaffet det.

Betjening

Før første gangs bruk

Før du trakter kaffe for første gang, bør du gjennomføre én til to trakterosser uten kaffepulver og papirfilter for å rengjøre apparatet.

Kaffetrakting

 Klapp opp lokket (figur 1/B).

 Fyll opp med vann (figur 2).



Bruk bare kaldt, klart vann til oppfylling av ferskvannsbeholderen. Fyll aldri opp ferskvannsbeholderen med mineralvann, destillert vann, melk, ferdigkaffe, te osv.



Du kan bruke kaffebeholderen til å fylle opp ønsket vannmengde. I ferskvannsbeholderen og på kaffebeholderen er det koppmarkeringer for 2 til 10 kopper.

Markeringene gjelder for ferskvannsmengden.

Den resulterende kaffemengden er mindre, da kaffemelet suger opp vann.



Legg inn filterpapir.

Legg inn et papirfilter i størrelsen 1x4 i filteret (figur 1/C). Brett først de perforerte sidene.



Fyll opp med kaffemel.

Bruk "medium" malt kaffe. Mengden kaffemel kan du bestemme ut fra smak og behag. For å få mellomsterk kaffe er én måleskje (ca. 6–7 g) per kopp tilstrekkelig.



Klapp igjen lokket (figur 1/B).



Plasser kaffebeholderen med lokk på varmeplaten.

- ☞ Kople inn apparatet med PÅ-AV-knappen ① (figur 1/E).

Kontrollampen lyser. Etter få sekunder renner varmt vann inn i filteret. Når gjennomløpningen av vann er avsluttet, koples apparatet automatisk på varming.

- ☞ Ta ut beholderen.

- ⚠ Under trakteprosessen må ikke beholderen tas ut i mer enn 30 sekunder - ellers vil filteret renne over.

Dersom beholderen er tatt ut, forhindrer filterventilen at det drypper på varmeplaten. Varmeplaten holder alltid kaffen drikkevarm. Varmeplaten fungerer inntil du kopler ut apparatet med PÅ-AV-knappen ① (figur 1/E) og kontrollampen slukkes.

- i Dersom apparatet ikke koples ut manuelt, koples det automatisk ut 2 timer etter at trakteprosessen er avsluttet.

- i For å få kaffen jevnt sterk bør du røre i den etter at den er traktet i kaffebeholderen.

- ⚠ Når gjennomløpningen av vann er ferdig og du ønsker å etterfylle vann til videre traktning, bør du kople ut apparatet og la det avkjøles i noen minutter.

Aromatrinn

Aromatrinnet garanterer en fullgod kaffesmak også ved mindre mengder (2-4 kopper).

- ☞ Kople inn apparatet med PÅ-AV-knappen ① (figur 1/E). Kontrollampen lyser.

- ☞ Kople inn aromatrinnet med knappen 2-4 (figur 1/D).

Kontrollampen på knappen 2-4 lyser, kontrollampen på knappen ① slukkes. Aromatrinnet er innkoplet.

- i 11 minutter etter trakteprosessen koples aromatrinnet automatisk ut, og kontrollampen på PÅ-/AV-knappen ① lyser igjen.

- ☞ Trykk én gang til på knappen 2-4 (figur 1/D) for å kople inn aromatrinnet igjen.

Renhold og vedlikehold

- ⚠ Trekk ut støpselet før rengjøring.

- ☞ For å rengjøre filterholderen, ta den ut etter hanken (figur 3). For å få rengjort filterventilen grundig bør du trykke på den flere ganger under skyllingen.

- ☞ Sett inn filterholderen igjen, og sving hanken nedover (figur 3).

- ☞ Rengjør apparatet med en fuktig klut, men senk det aldri ned i vann!

- i Kaffebeholder og lokk tåler vask i oppvaskmaskin.

Avkalking - Slik har du kaffeautomaten lenge

Vi anbefaler avkalking hver tredje måned.

Bruk alltid et miljøvennlig avkalkingsmiddel, og følg produsentens retningslinjer for bruk. Ikke bruk kalkoppløsende midler med maursyrebase. Bruk heller ikke avkalkingsmidler i pulverform.

- ⚠ Fyll ferskvannsbeholderen med vann og tilsett først deretter avkalkingsmiddelet - ikke omvendt.

- ☞ Plasser kaffebeholderen med lokk på varmeplaten.

- ☞ La avkalkingsoppløsningen virke i ca. 15 minutter. Kople deretter inn apparatet. Kople ut apparatet når avkalkingsoppløsningen har gått gjennom apparatet.

- i Gjenta avkalkingsprosedyren om nødvendig.

- ☞ Gjenta deretter gjennomløpsprosedyren med klart vann minst 2 ganger.

- ☞ Skyll kaffebeholderen, lokket og filterholderen godt under rennende vann. Trykk flere ganger på filterventilen under skyllingen.

N

Kaffebeholder

Dersom kaffebeholderen går i stykker, så får du mot betaling en ny beholder av din fagforhandler eller av kundeservice dersom du oppgir modellbetegnelsen for din kaffeautomat: Se typeskilt (figur 1/J).

Tekniske data

Nettspenning: 220 – 240 V
Effektforbruk: 1000 - 1200 W

CE Dette apparatet er i overrensstemmelse med EUs direktiver:

- Lavspennings direktiv 2006/95/EC
- EMC direktiv 89/336/EEC med tilføy-
elser 93/31/EEC og 93/68/EEC

FIN

FIN Arvoisa asiakas,

lue tämä käyttöohje huolellisesti läpi. Ota ennen kaikkea huomioon tämän käyttöohjeen ensimmäisillä sivuilla olevat turvallisuusohjeet! Säilytä käyttöohje myöhempää tarvetta varten. Luo vuta ohje mahdolliselle seuraavalle omistajalle.

 Huomioi varoituskolmio ja/tai varoitus-sanat (**Varoitus!**, **Varo!**, **Huomio!**), joiden avulla tuodaan esille turvallisuutesi ja laitteen toimintakyvyn kannalta tärkeitä ohjeita. Noudata niitä ehdottomasti!

 Tämä merkki ohjaa sinua askel askeleelta laitteen käytössä.

 Tämän merkin jälkeen saat laitteen hallintaan ja käyttöön liittyviä lisätietoja.

 Laitteen taloudelliseen ja ympäristöystävälliseen käyttöön liittyvät vinkit ja ohjeet on merkitty apilanlehdellä.

Laitekuvaus (Kuva 1)

- A Vesisäiliö
- B Avattava kansi
- C Suodatinkotelo tipanestoventtiileineen
- D Aromipainike 2-4 merkkivalolla
- E PÄÄLLÄ/POIS-painike  merkkivalolla
- F Vesitasonäyttö
- G Kahvikannu kuppimerkinnöin
- H Lämpölevy
- J Tyypikilpi (laitteen pohjassa)

Turvallisuusohjeet

Tämä laite vastaa turvallisuudeltaan yleisesti hyväksytyjä tekniikka- ja laiteturvallisuusasetuksia. Meistä on silti valmistajana aiheellista tutustuttaa Sinut seuraaviin turvallisuusohjeisiin.

Yleiset turvallisuusohjeet

- Laitteen saa liittää ainoastaan sellaiseen sähköverkkoon, jonka jännite ja taajuus vastaavat laitteen pohjassa sijaitsevan tyypikilven tietoja!
- Laitteen saa liittää ainoastaan määräystenmukaisesti asennettuun pistorasiin.
- Älä koskaan käytä laitetta, jos
 - verkkojohto on vaurioitunut,
 - kotelo on vaurioitunut.
- Älä koskaan irrota verkkopistoketta pistorasiasta verkkojohdosta vetämällä.
- Jos laitteen verkkojohto on vahingoitunut, tulee verkkojohdon vaihto antaa valmistajan, alan liikkeen tai vastaavan ammattitaitoisen henkilön suorittavaksi vaarojen välttämiseksi.
- Tämän laitteen korjaukset tulee aina jättää ammatti-ihmisen tehtäväksi. Epäasianmukaiset korjaustyöt saattavat aiheuttaa vakavia vaaratilanteita. Käänny huoltoasioissa aina valtuutetun huoltoliikkeen puoleen.
- Laite on tarkoitettu ainoastaan kahvin valmistamiseen kotitaloudessa. Valmistaja ei vastaa asiattomasta tai tarkoituksenvastaisesta käytöstä syntyneistä vahingoista.
- Laitetta eivät saa käyttää henkilöt (lapset mukaanluettuna), jotka kokemattomuutensa tai tietämättömyytensä takia eivät ole kykeneviä käyttämään laitetta turvallisesti. Henkilöt (lapset mukaanluettuna) joilla on fyysisiä, sensorisia tai henkisiä vammoja, saavat käyttää laitetta vain siinä tapauksessa, että heidät on opastettu laitteen käyttöön ja käyttöä on aluksi ollut valvomassa toinen henkilö.

FIN

Lasten turvallisuus

- **Älä koskaan jätä laitetta käyntiin ilman valvontaa ja kiinnitä erityistä huomiota lasten turvallisuuteen!**
- Pakkausmateriaalia, kuten esim. muovipussia ei tule antaa lapsille.
- Lapsia tulisi valvoa, jotta varmistetaan, etteivät he leiki laitteella.

Huomioi laitetta käyttäessäsi seuraavat seikat

- Älä koskaan saata sähköjohtoa koskeuksiin kuuman lämpölevyn kanssa!
- Laite tulee kytkeä pois päältä ja verkkopistoke irrottaa seinästä ennen kaikkia puhdistus- ja huoltotöitä.
- Lämpölevy, veden ulostuloputki ja suodattimen kansi kuumenevat käytön aikana. Pidä lapset poissa laitteen läheltä!
- Älä täytä vettä kuumaan laitteeseen! Sulje kahviautomaatti ja anna sen jäähtyä n. 5 minuuttia!
- Noudata kalkinpoisto-ohjeita!
- Älä upota peruslaitetta veteen!
- Valmistaja ei vastaa mahdollisista tarvikosenvastaisesta tai väärästä käytöstä aiheutuvista vahingoista.
- Käytä laitetta ainoastaan valvonnan alaisena. Irrota verkkopistoke poistuesasi huoneesta lyhyeksikin aikaa.

Jätehuolto



Pakkausmateriaalit

Pakkausmateriaalit ovat ekologisesti kestäviä ja ne voidaan käyttää uudelleen. Muoviosat tunnistaa mm. merkinnöistä >PE<, >PS< jne. Toimita käytetyt pakkausmateriaalit niille varattuihin keräyspisteisiin ja noudata materiaali-merkinnöistä annettuja ohjeita.



Käytöstä poistettujen laitteiden hävittäminen

Symboli , joka on merkitty tuotteeseen tai sen pakkaukseen, osoittaa, että tätä tuotetta ei saa käsitellä talousjätteenä. Tuote on sen sijaan luovutettava sopivaan sähkö- ja elektroniikkalaitteiden kierrätyksestä huolehtivaan keräyspisteeseen. Tämän tuotteen asianmukaisen hävittämisen varmistamisella autetaan estämään sen mahdolliset ympäristöön ja terveyteen kohdistuvat haittavaikutukset, joita voi aiheutua muussa tapauksessa tämän tuotteen epäasianmukaisesta jätekäsittelystä. Tarkempia tietoja tämän tuotteen kierrättämisestä saa paikallisesta kunnantoinmistosta, talousjätehuoltopalvelusta tai liikkeestä, josta tuote on ostettu.

vutettava sopivaan sähkö- ja elektroniikkalaitteiden kierrätyksestä huolehtivaan keräyspisteeseen. Tämän tuotteen asianmukaisen hävittämisen varmistamisella autetaan estämään sen mahdolliset ympäristöön ja terveyteen kohdistuvat haittavaikutukset, joita voi aiheutua muussa tapauksessa tämän tuotteen epäasianmukaisesta jätekäsittelystä. Tarkempia tietoja tämän tuotteen kierrättämisestä saa paikallisesta kunnantoinmistosta, talousjätehuoltopalvelusta tai liikkeestä, josta tuote on ostettu.

Käyttö

Ennen ensimmäistä käyttökertaa

Puhdista laite ennen ensimmäistä käyttökertaa keittämällä sillä 1-2 kannullista vettä ilman kahvijauhetta ja suodatinpaperia.

Kahvin valmistaminen



Avaa kansi (kuva 1/B).



Täytä säiliöön vettä (kuva 2).



Täytä vesisäiliöön ainoastaan kylmää, puhdasta vettä. Älä koskaan täytä säiliötä kivennäisvedellä, tislattulla vedellä, maidolla, valmiilla kahvilla, teellä tms.



Halutun vesimäärän täyttämiseen voit käyttää kahvikannua. Kuppimerkinnot 2-10 kupille sijaitsevat vesisäiliössä ja kahvikannussa.

Merkinnät koskevat täytettävän veden määrää.

Valmista kahvia tulee vähemmän, koska kahvijauhe imee vettä.



Aseta suodatinpaperi paikoilleen.





Aseta **suodatinpaperi koko 1x4** suodattinkoteloon (kuva 1/C). Taita sitä ennen rei'ityt reunat.





Täytä kahvijauhe.



Käytä jauhattua kahvia, jauhatuskarkeus "puolikarkea". Kahvijauheen määrä riippuu siitä, kuinka vahvaa kahvia haluat valmistaa. Keskivahvalle

kahville riittää yksi mittalusikallinen (n. 6-7 g) kuppia kohden.

-  Sulje kansi (kuva 1/B).
-  Aseta kahvikannu kansineen lämpölevylle.
-  Kytke laitteeseen virta PÄÄLLÄ/POIS-painikkeella  (kuva 1/E). Merkkivalo syttyy. Muutaman sekunnin kuluttua suodattimeen alkaa valua kuumaa vettä. Kun kaikki vesi on valunut, laite kytkeytyy automaattisesti lämpimänäpitoimintoon.
-  Poista kahvikannu.





 Kahvinvalmistuksen aikana kahvikannua ei saa ottaa pois yli 30 sekunnin ajaksi, koska suodatin tulee muuten liian täyteen.



Kahvikannun ollessa poistettuna venttiili estää kahvin tippumisen lämpölevylle. Lämpölevy pitää kahvin aina juotavan kuumana. Lämpölevy pysyy kuumana, kunnes katkaiset laitteen virran PÄÄLLÄ/POIS-painikkeella  (kuva 1/E) ja merkkivalo sammuu.

-  Jos laitteesta ei katkaista virtaa, se kytkeytyy pois automaattisesti, kun kahvin keitosta on kulunut 2 tuntia.
-  Jotta kahvista tulisi tasaisen vahvaa, tulee kahvikannussa oleva kahvi sekoittaa.
-  Kun kahvinvalmistus on päättynyt, ja haluat lisätä vettä seuraavaa valmistuskertaa varten, tulee laite kytkeä pois päältä ja antaa sen jäähtyä muutamia minuutteja.

Aromipainike

Aromiasento takaa täyden kahvinautinnon myös määrän ollessa pieni (2-4 kupillista).

-  Kytke laitteeseen virta PÄÄLLÄ/POIS-painikkeella  (kuva 1/E). Merkkivalo syttyy.
-  Paina aromipainiketta 2-4 (kuva 1/D). 2-4-painikkeen merkkivalo palaa,  -painikkeen merkkivalo sammuu. Aromitoiminto on kytkeytyä päälle.

 Aromitoiminto kytkeytyy pois automaattisesti, kun kahvin keittämisestä on kulunut 11 minuuttia. PÄÄLLĒ-POIS-painikkeen  merkkivalo syttyy jälleen.

 Paina 2-4-painiketta (kuva 1/D), kun haluat kytkeä aromitoiminnon uudelleen päälle.

Puhdistus ja huolto

 Irrota verkkopistoke seinästä ennen laitteen puhdistusta.

 Tartu kiinni suodatinkotelon kahvasta ja ota kotelo pois puhdistusta varten (kuva 3). Tipanestovoventtiiliä on painettava pesun aikana useita kertoja, jotta se puhdistuisi perusteellisesti.

Aseta suodatinkotelo takaisin paikoilleen ja käännä kahva alas (kuva 3).

 Puhdista laite kostealla liinalla, mutta älä koskaan upota laitetta veteen!

 Kahvikannun ja sen kannen voit pestä astianpesukoneessa.

Kalkinpoisto - näin kahvinkeitteesi käyttöikä pitenee



Suosittellemme ennaltaehkäisevästi poistamaan kalkin neljännesvuosittain. Käytä kalkinpoistoon ainoastaan ympäristöystävällistä kalkinpoistoainetta ja ainoastaan valmistajan ohjeiden mukaisesti. Älä käytä muurahaishappopohjaisia kalkinpoistoaineita tai jauhemaisia kalkinpoistoaineita.

 Täytä vesisäiliö vedellä ja lisää säiliöön vasta sitten kalkinpoistoainetta. **Ei toisinpäin.**

 Aseta kahvikannu kansineen lämpölevylle.

 Anna kalkinpoistoliuoksen vaikuttaa n. 15 minuuttia, kytke laite sitten päälle. Kun kalkinpoistoliuos on valunut kokonaan kannuun, kytke virta laitteesta.

FIN

- i** Toista kalkinpoisto tarvittaessa uudelleen.
-  Keitä lopuksi vähintään kaksi kannulista puhdasta vettä.
-  Huuhtelee kahvikannu, kannun kansi ja suodatinkotelo perusteellisesti juoksevan veden alla. Paina tipanestventtiiliä huuhtelun aikana useasti.

Kahvikannu

Jos kahvikannu rikkoutuu, varakannun voi ostaa alan ammattiliikkeestä tai asiakaspalvelusta mainitsemalla kahvi-automaatin mallin: katso tyyppikilpi (kuva 1/J).

Tekniset tiedot

Verkkojännite: 220 – 240 V
Tehontarve: 1000 – 1200 W

- CE** Laite täyttää seuraavat EU-direktiivit:
- Pienjännitedirektiivi 2006/95/EU
 - EMC direktiivi (sähkömagneettinen yhteensopivuus) 89/336/EEC ja seurannaismuutokset 92/31/EEC ja 93/68/EEC

Dear customer

Please read these operating instructions through carefully. Above all, please follow the safety instructions on the first few pages of these operating instructions! Please keep the operating instructions for future reference. If applicable, pass these instructions on to the next owner of the appliance.

 The warning triangle and/or key words (**Danger!**, **Caution!**, **Important!**), draw your attention to information which is important for your safety or the correct functioning of the appliance. It is essential that this information is observed.

 This symbol guides you step by step through the operating procedure for your appliance.

 Next to this symbol you receive additional information and practical tips on using the appliance.

 The clover indicates tips and information about the economical and environmentally friendly use of the appliance.

Appliance Description (Figure 1)

- A Water reservoir
- B Hinged lid
- C Filter holder with non-drip valve
- D Aroma button 2-4 with indicator
- E ON/OFF button  with indicator
- F Water level indicator
- G Coffee jug with cup marking
- H Hotplate
- J Rating plate (under appliance)

Safety Instructions

This appliance corresponds to accepted technological standards with regards to safety and to the German Appliance Safety Law. Nevertheless, as a manufacturer, we consider it our duty to familiarise you with the following safety instructions.

General safety

- The appliance must be connected only to a power supply at a voltage and frequency which comply with the specifications on the rating plate on the underside of the appliance!
- The appliance should only be plugged into a socket installed according to regulations.
- Never pick up the appliance if
 - the lead is damaged,
 - the housing is damaged.
- Never use the lead to pull the plug out from the socket.
- If the supply cord is damaged, it must be replaced by the manufacturer, its service agent or similarly qualified persons in order to avoid a hazard.
- Repairs to this appliance may only be carried out by qualified service engineers. Considerable danger may result from improper repairs. If repairs become necessary, please contact the Customer Care Department or your authorised dealer.
- The appliance is intended only for preparing coffee in the home, not for commercial use. The manufacturer accepts no liability for damage caused by improper use or use other than for the intended purpose.
- This appliance is not intended for use by persons (including children) with reduced physical, sensory or mental capabilities or lack of experience and knowledge unless they have been given initial supervision or instruction concerning use of the appliance by a person responsible for their safety.

(GB)

Safety of children

- Never leave the appliance running unattended. Take particular care when children are around!
- Packaging material, e.g. plastic bags, should not be accessible to children.
- Children should be supervised to ensure that they do not play with the appliance.

Points to note when using the appliance

- Never allow the cord to come into contact with the hotplate!
- Before cleaning and carrying out maintenance, switch the appliance off and unplug from the mains socket.
- The hotplate, water outlet pipe and filter cover will heat up during use. Keep children away!
- Do not fill the appliance with water when it is hot.
Switch the coffee maker off and wait approx. 5 minutes for it to cool down!
- Please follow the instructions for descaling!
- Never immerse the unit in liquid.
- The manufacturer accepts no liability for any damage caused by improper or incorrect use.
- Do not leave the appliance unattended. Unplug from the mains socket even when leaving the room for a short time.

Disposal**Packaging material**

The packaging materials are environmentally friendly and can be recycled. The plastic components are identified by markings, e.g. >PE<, >PS<, etc. Please dispose of the packaging materials in the appropriate container at the community waste disposal facilities.

**Old appliance**

The symbol  on the product or on its packaging indicates that this product may not be treated as household waste. Instead it shall be handed over to the applicable collection point for the recycling of electrical and electronic equipment. By ensuring this product is disposed of correctly, you will help prevent potential negative consequences for the environment and human health, which could otherwise be caused by inappropriate waste handling of this product. For more detailed information about recycling of this product, please contact your local city office, your household waste disposal service or the shop where you purchased the product.

Operation**Before using your coffee maker for the first time**

Before using the appliance for the first time, clean it by running water through it once or twice without using paper filter and coffee.

Making coffee

Open the lid (figure 1/B).



Fill in water (figure 2).















Fill the water reservoir only with fresh cold water. Never fill the water reservoir with mineral water, distilled water, milk, ready made coffee, tea etc.



You can use the coffee jug to fill in the amount of water you require. There is a gauge for 2-10 cups in the water reservoir and on the coffee jug.







The markings apply for the amount of fresh water.

The quantity of coffee produced is lower as the ground coffee absorbs water.





-  Insert paper filter.
Insert a **size 1x4 paper filter** in the filter holder (figure 1/C). Please fold the perforated edges before doing this.
-  Fill in ground coffee.
Please use ground coffee, medium grind. The quantity of coffee is matter of personal taste. For an average strong coffee one measuring spoon (approx. 6-7 g) is sufficient per cup.
-  Close the lid (figure 1/B).
-  Place the coffee jug complete with lid onto the hotplate.
-  Switch on the appliance with the ON/OFF button  (figure 1/E).
The indicator lamp lights up. After a few seconds, hot water flows into the filter. When the water has stopped flowing, the appliance automatically switches to the warming mode.
-  Remove the jug.
 Whilst boiling, the jug must not be removed for longer than 30 seconds or the filter will overflow.
Once the jug has been removed, the filter valve prevents coffee from dripping onto the hotplate. The hotplate always keeps the coffee hot. It remains on until the appliance is switched off with the ON/OFF button  (figure 1/E) and the indicator lamp goes out.
-  If the appliance is not switched off by hand, it automatically switches off 2 hours after the end of boiling.
-  To guarantee uniform coffee strength it should be stirred in the coffee jug after preparation.
-  If the water has stopped flowing and you wish to refill water for a fresh jug of coffee, switch the appliance off and allow it to cool down for a few minutes.

Aroma setting

The aroma setting guarantees full coffee enjoyment even with small quantities (2-4 cups).

-  Switch on the appliance with the ON/OFF button  (figure 1/E). The indicator lamp lights up.
-  Switch on the aroma setting with the Aroma button 2-4 (figure 1/D).
The indicator lamp of the button 2-4 lights, the indicator lamp of the button  goes out. Aroma setting is switched on.
-  11 minutes after the end of boiling aroma setting automatically switches off, and the indicator lamp of the ON/OFF button  lights again.
-  To restart the aroma setting, press Aroma button 2-4 (figure 1/D) again.



Cleaning and Care

-  Unplug the power cord from the mains socket before cleaning.
-  To clean the filter holder, swing up the handle and remove the filter holder (figure 3). To clean the filter valve thoroughly, activate it several times whilst it is being rinsed.
-  Reinsert filter holder and swing handle down.
-  Clean the appliance with a damp cloth but **never immerse it in water!**
-  Coffee jug and jug lid are dishwasher proof.

Descaling - making your coffee maker last longer

As a precautionary measure, we recommend descaling every three months.

Only use an environmentally friendly descaler and follow the instructions on the packet. Please do not use a descaler with a formic base, or any descaler in powder form.

-  Fill the water reservoir with water and only then add the descaler. **Not vice versa!**
-  Place the coffee jug with its lid onto the hotplate.

(GB)

 Allow the descaler to take effect for about 15 minutes, then switch the appliance on. Switch it off when the descaler solution has finished flowing through.

 If necessary repeat the descaling process.

 Following this, allow the appliance to run at least twice with plain water.

 Thoroughly rinse the coffee jug, lid and filter holder under running water, activate the filter valve repeatedly during the rinse process.

Coffee jug

If your coffee jug smashed, you can purchase a new one from your sales dealer or the service centre specifying the model of your coffee maker, see rating plate (figure 1/J).

Technical Data

Mains voltage: 220 – 240 V

Power consumption: 1000 - 1200 W

 This appliance conforms with the following EC Directives:

- Low Voltage Directive 2006/95/EC
- EMC Directive 89/336/EEC with amendments 92/31/EEC and 93/68/EEC

D

D Sehr geehrte Kundin, sehr geehrter Kunde,

lesen Sie bitte diese Gebrauchsanweisung sorgfältig durch.

Beachten Sie vor allem die Sicherheitshinweise auf den ersten Seiten dieser Gebrauchsanweisung! Bewahren Sie bitte die Gebrauchsanweisung zum späteren Nachschlagen auf. Geben Sie diese an eventuelle Nachbesitzer des Gerätes weiter.

 Mit dem Warndreieck und/oder durch Signalwörter (**Warnung!**, **Vorsicht!**, **Achtung!**) sind Hinweise hervorgehoben, die für Ihre Sicherheit oder für die Funktionsfähigkeit des Gerätes wichtig sind. Bitte unbedingt beachten.

 Dieses Zeichen leitet Sie Schritt für Schritt beim Bedienen des Gerätes.

 Nach diesem Zeichen erhalten Sie ergänzende Informationen zur Bedienung und praktischen Anwendung des Gerätes.

 Mit dem Kleeblatt sind Tipps und Hinweise zum wirtschaftlichen und umweltschonenden Einsatz des Gerätes gekennzeichnet.

Gerätebeschreibung (Bild 1)

- A Frischwasserbehälter
- B Aufklappbarer Deckel
- C Filterhalter mit Antitropfventil
- D Taste Aromastufe 2-4 mit Kontrollleuchte
- E EIN/AUS-Taste  mit Kontrollleuchte
- F Wasserstandsanzeige
- G Kaffekrug mit Tassenmarkierung
- H Warmhalteplatte
- J Typschild (Geräteunterseite)

Sicherheitshinweise

Die Sicherheit dieses Gerätes entspricht den anerkannten Regeln der Technik und dem Gerätesicherheitsgesetz. Dennoch sehen wir uns als Hersteller veranlasst, Sie mit den nachfolgenden Sicherheitshinweisen vertraut zu machen.

Allgemeine Sicherheit

- Das Gerät darf nur an ein Stromnetz angeschlossen werden, dessen Spannung und Frequenz mit der Angabe auf dem Typschild auf der Geräteunterseite übereinstimmt!
- Der Anschluss darf nur an eine vorschriftsmäßig installierte Steckdose erfolgen.
- Nehmen Sie das Gerät niemals in Betrieb, wenn
 - die Anschlussleitung beschädigt ist,
 - das Gehäuse beschädigt ist.
- Den Netzstecker nie an der Anschlussleitung aus der Steckdose ziehen.
- Wenn die Netzzuleitung beschädigt ist, muss der Austausch durch den Hersteller, einen Fachhändler oder eine entsprechend qualifizierte Person durchgeführt werden, um jede Gefahr auszuschließen.
- Reparaturen an diesem Gerät dürfen nur von Fachkräften durchgeführt werden. Durch unsachgemäße Reparaturen können erhebliche Gefahren entstehen. Wenden Sie sich im Reparaturfall an den Kundendienst oder an Ihren autorisierten Fachhändler.
- Das Gerät ist nur für die Kaffeezubereitung im Haushalt bestimmt. Der Hersteller haftet nicht für Schäden, die durch unsachgemäßen oder zweckfremden Gebrauch entstanden sind.
- Dieses Gerät ist nicht dazu bestimmt, von Personen (einschließlich Kinder), die aufgrund Ihrer Unerfahrenheit oder Unkenntnis nicht in der Lage sind es sicher zu bedienen oder von Personen (einschließlich Kinder) mit eingeschränkten physischen, sensorischen oder geistigen Fähigkeiten, benutzt

D

oder betrieben zu werden, es sei denn sie wurden durch eine für sie verantwortliche Person angewiesen wie das Gerät sicher zu benutzen ist und anfänglich von ihr beaufsichtigt.

Sicherheit von Kindern

- **Betreiben Sie das Gerät nicht ohne Aufsicht und wahren Sie gegenüber Kindern eine besondere Aufsichtspflicht!**
- Verpackungsmaterial, wie z.B. Folienbeutel, gehören nicht in Kinderhände.
- Kinder müssen beaufsichtigt werden um sicherzustellen, dass sie nicht mit dem Gerät spielen.

Das sollten Sie beim Betrieb des Gerätes beachten

- Das Zuleitungskabel nie mit der heißen Warmhalteplatte in Berührung bringen!
- Vor allen Reinigungs- und Pflegearbeiten ist das Gerät auszuschalten und der Netzstecker zu ziehen.
- Warmhalteplatte, Wasseraustrittsrohr und Filterabdeckung werden funktionsbedingt während des Betriebes heiß. Kinder fernhalten!
- Kein Wasser in das heiße Gerät einfüllen!
Kaffeautomat ausschalten und ca. 5 Minuten abkühlen lassen!
- Entkalkungshinweise beachten!
- Das Grundgerät nicht in Wasser tauchen!
- Der Hersteller haftet nicht für eventuelle Schäden, die durch nicht bestimmungsgemäßen Gebrauch oder falsche Bedienung verursacht werden.
- Gerät nur unter Aufsicht betreiben. Auch bei kurzfristigem Verlassen des Raumes ist der Netzstecker zu ziehen.

Entsorgung



Verpackungsmaterial

Die Verpackungsmaterialien sind umweltverträglich und wiederverwertbar. Die Kunststoffteile sind gekennzeichnet, z. B. >PE<, >PS< etc. Entsorgen Sie die Verpackungsmateria-

lien entsprechend ihrer Kennzeichnung bei den kommunalen Entsorgungsstellen in den dafür vorgesehenen Sammelbehältern.



Altgerät



Das Symbol  auf dem Produkt oder seiner Verpackung weist darauf hin, dass dieses Produkt nicht als normaler Haushaltsabfall zu behandeln ist, sondern an einem Sammelpunkt für das Recycling von elektrischen und elektronischen Geräten abgegeben werden muss. Durch Ihren Beitrag zum korrekten Entsorgen dieses Produkts schützen Sie die Umwelt und die Gesundheit Ihrer Mitmenschen. Umwelt und Gesundheit werden durch falsches Entsorgen gefährdet. Weitere Informationen über das Recycling dieses Produkts erhalten Sie von Ihrem Rathaus, Ihrer Müllabfuhr oder dem Geschäft, in dem Sie das Produkt gekauft haben.

Bedienung

Vor der ersten Inbetriebnahme

Vor der ersten Kaffeezubereitung sollten Sie zur Reinigung des Gerätes ein bis zwei Brühvorgänge ohne Kaffepulver und Papierfilter durchführen.

Kaffeezubereitung



Deckel (Bild 1/B) aufklappen.



Wasser einfüllen (Bild 2).



Den Frischwasserbehälter nur mit kaltem, klarem Wasser füllen. Niemals Mineralwasser, destilliertes Wasser, Milch, fertigen Kaffee, Tee, usw. in den Frischwasserbehälter füllen.







Zum Einfüllen der gewünschten Wassermenge können Sie den Kaffeekrug verwenden. Tassenmarkierungen für 2 bis 10 Tassen befinden sich im Frischwasserbehälter und am Kaffeekrug.

Die Markierungen gelten für die Frischwassermenge.

Die spätere Kaffeemenge ist geringer, da das Kaffeemehl Wasser aufsaugt.

D



- ☞ Filterpapier einlegen.
Legen Sie einen **Papierfilter Größe 1x4** in den Filtereinsatz (Bild 1/C). Bitte knicken Sie vorher die perforierten Seiten um.
- ☞ Kaffeemehl einfüllen.
Verwenden Sie bitte gemahlene Kaffee, Mahlgrad „mittel“. Die Menge des Kaffeemehls richtet sich nach Ihrem Geschmack. Für einen mittelstarken Kaffee ist ein Meßlöffel (ca. 6-7 g) pro Tasse ausreichend.
- ☞ Deckel (Bild 1/B) zuklappen.
- ☞ Kaffeekrug mit Deckel auf die Warmhalteplatte stellen.
- ☞ Gerät mit der EIN/AUS-Taste ① (Bild 1/E) einschalten.
Die Kontrollleuchte leuchtet auf. Nach wenigen Sekunden fließt heißes Wasser in den Filter. Ist der Durchlauf beendet, schaltet das Gerät automatisch auf Warmhalten.
- ☞ Krug entnehmen.
 Während des Brühvorgangs darf der Krug nicht länger als 30 Sekunden entnommen werden, da sonst der Filter überläuft.
Ist der Krug entnommen, verhindert das Filterventil ein Nachtropfen auf die Warmhalteplatte. Die Warmhalteplatte hält den Kaffee immer trinkheiß. Sie bleibt in Funktion, bis Sie das Gerät mit der EIN/AUS-Taste ① (Bild 1/E) ausschalten und die Kontrollleuchte erlischt.
-  Wird das Gerät nicht von Hand abgeschaltet, schaltet es 2 Stunden nach Ende des Brühvorgangs automatisch ab.
-  Damit der Kaffee gleichmäßig stark wird, sollten Sie ihn nach der Zubereitung im Kaffeekrug umrühren.
-  Wenn der Durchlauf beendet ist und Sie Wasser für weitere Zubereitungen nachfüllen wollen, sollten Sie das Gerät ausschalten und einige Minuten abkühlen lassen.

Aromastufe

Die Aromastufe garantiert vollen Kaffeegenuß auch bei kleinen Mengen (2-4 Tassen).

- ☞ Gerät mit der EIN/AUS-Taste ① (Bild 1/E) einschalten. Die Kontrollleuchte leuchtet.
- ☞ Aromastufe mit der Taste 2-4 (Bild 1/D) einschalten.
Die Kontrollleuchte der Taste 2-4 leuchtet, die Kontrollleuchte der Taste ① erlischt. Die Aromastufe ist eingeschaltet.
-  11 Minuten nach dem Brühvorgang schaltet die Aromastufe automatisch ab, und die Kontrollleuchte der EIN/AUS-Taste ① leuchtet wieder.
- ☞ Um die Aromastufe wieder einzuschalten, Taste 2-4 (Bild 1/D) erneut drücken.

Reinigung und Pflege







-  Vor dem Reinigen Netzstecker ziehen.
- ☞ Zum Reinigen den Filterhalter am Henkel herausnehmen (Bild 3). Das Filterventil sollten Sie zur gründlichen Reinigung während des Spülens mehrmals betätigen.
- ☞ Filterhalter wieder einsetzen und Henkel nach unten schwenken (Bild 3).
- ☞ Das Gerät mit feuchtem Tuch reinigen, aber **niemals ins Wasser tauchen!**
-  Kaffeekrug und Krugdeckel sind spülmaschinenfest.

Entkalken – So bleibt Ihnen Ihr Kaffeeautomat lange erhalten

Vorsorglich empfehlen wir eine vierteljährliche Entkalkung.

Zum Entkalken nur ein umweltfreundliches Entkalkungsmittel verwenden und nur nach Angaben des Herstellers verfahren. Verwenden Sie keine Kalklöser auf Ameisensäure-Basis. Auch keine pulverförmigen Entkalkungsmittel.

D

-  Den Frischwasserbehälter mit Wasser füllen und erst dann das Entkalkungsmittel begeben. **Nicht umgekehrt.**
-  Kaffeekrug mit Deckel auf die Warmhalteplatte stellen.
-  Die Entkalkerlösung ca. 15 Minuten wirken lassen, dann das Gerät einschalten. Ist die Entkalkerlösung durchgelaufen, Gerät abschalten.
-  Im Bedarfsfall Entkalkungsvorgang wiederholen.
-  Anschließend Durchlaufvorgang mit klarem Wasser mindestens 2mal wiederholen.
-  Kaffeekrug, Krugdeckel und Filterhalter unter fließendem Wasser gründlich abspülen. Filterventil während des Spülens mehrmals betätigen.

Kaffeekrug

Geht Ihr Kaffeekrug zu Bruch, so erhalten Sie gegen Berechnung bei Ihrem Fachhändler oder dem Kundendienst unter Angabe der Modellbezeichnung Ihres Kaffeeautomaten einen Ersatzkrug: siehe Typschild (Bild 1/J).

Technische Daten

Netzspannung: 220 – 240 V
Leistungsaufnahme: 1000 - 1200 W

 Dieses Gerät erfüllt folgende EC Normen:

- Niedrig-Spannungs-Norm 2006/95/EC
- EMC Norm 89/336/EEC und Ergänzung 92/31/EEC sowie 93/68/EEC

Im Service-Fall

Bei einer evtl. erforderlichen Reparatur, einschließlich Ersatz der Netzzuleitung, wenden Sie sich bitte an Ihre nächstgelegene Electrolux Kundendienststelle. Beachten Sie auch die Informationen im separaten Heft „Electrolux Garantiebedingungen und Kundendienststellen“.

F

F Chère cliente, cher client,

Veuillez lire soigneusement le présent mode d'emploi. Observez spécialement les indications de sécurité figurant en première page ! Conservez ce mode d'emploi pour toute référence ultérieure. Et transmettez-le à un éventuel nouveau propriétaire.



Ce symbole et/ou les mots d'avertissement (**Avertissement !**, **Prudence !**, **Attention !**) mettent en évidence des indications importantes pour votre sécurité ou pour le bon fonctionnement de l'appareil. A respecter absolument.



Ce repère vous guide pas à pas dans la commande de l'appareil.



Après ce symbole, vous trouverez des informations complémentaires sur le fonctionnement et l'utilisation pratique de l'appareil.



La feuille de trèfle signale les conseils et indications concernant un emploi rentable et écologique de l'appareil.

Description de l'appareil (figure 1)

- A Réservoir d'eau fraîche
- B Couvercle rabattable
- C Porte-filtre avec système anti-gouttes
- D Touche niveau d'arôme 2-4 avec indicateur lumineux
- E Touche MARCHE/ARRET ⓘ avec indicateur lumineux
- F Indication du niveau d'eau
- G Verseuse avec repère "nombre de tasses"
- H Plaque de maintien au chaud
- J Plaque signalétique (sous l'appareil)



Consignes de sécurité

La sécurité de cet appareil est conforme aux règles et à la législation en vigueur en matière de sécurité des appareils. Néanmoins en qualité de fabricant, nous tenons à attirer votre attention sur les consignes de sécurité suivantes.

Sécurité générale

- L'appareil ne doit être raccordé qu'à un réseau électrique dont la tension et la fréquence correspondent aux indications de la plaque signalétique figurant sous l'appareil !
- L'appareil doit uniquement être raccordé à une prise de courant installée conformément à la réglementation en vigueur.
- Ne mettez jamais l'appareil en marche si
 - le cordon d'alimentation est endommagé,
 - le corps de l'appareil est endommagé.
- Ne retirez jamais la fiche de la prise en tirant sur le cordon d'alimentation.
- Si le cordon de votre cafetière est endommagé, il doit absolument être échangé par le fabricant, un commerçant spécialisé ou toute autre personne qualifiée afin d'éviter tout danger. Cette intervention n'est pas prise en charge par la garantie.
- Les travaux de réparation sur cet appareil doivent être confiés exclusivement à des spécialistes agréés. Des réparations mal effectuées peuvent être la source de graves dangers. Si une réparation s'avère nécessaire, adressez-vous au service-clientèle ou à votre commerçant spécialisé agréé.
- L'appareil n'est destiné qu'à la préparation du café dans un environnement domestique. Le fabricant n'est pas responsable des dommages causés par un usage inadéquat ou non conforme aux instructions.
- Cet appareil n'est pas conçu pour être utilisé par des personnes (y compris des enfants) à capacités physiques, senso-

(F)

rielles ou mentales réduites ou qui manquent d'expérience et de connaissances, à moins qu'elles n'aient bénéficié d'une surveillance ou d'un apprentissage initial sur son utilisation de la part d'une personne responsable de leur sécurité.

Sécurité des enfants

- Ne laissez jamais fonctionner l'appareil sans surveillance et soyez particulièrement vigilant en présence d'enfants !
- Le matériel d'emballage comme le sachet en plastique est à tenir hors de portée des enfants.
- Les enfants doivent être supervisés afin de s'assurer qu'ils ne jouent pas avec l'appareil.

Veillez respecter les consignes suivantes lors de l'utilisation

- Ne laissez jamais le câble de raccordement entrer en contact avec la plaque de maintien au chaud quand elle est chaude !
- Avant tous travaux de nettoyage et d'entretien, l'appareil doit être éteint et le cordon d'alimentation secteur doit être retiré de la prise.
- La plaque de maintien au chaud, le tuyau d'évacuation de l'eau et le couvercle du filtre deviennent bien entendu chaud pendant le fonctionnement. Gardez les enfants à distance !
- Ne versez pas d'eau dans l'appareil chaud !
Arrêtez la cafetière et laissez-la refroidir pendant environ 5 minutes.
- Respectez les consignes de détartrage.
- Évitez de plonger dans l'eau l'appareil.
- Le fabricant n'est pas responsable des dommages éventuels occasionnés par une utilisation non conforme aux prescriptions ou par une erreur de manipulation.
- Surveillez toujours l'appareil pendant l'utilisation. Il doit être débranché, même si vous quittez la pièce pendant un bref laps de temps.

Protection de l'environnement



Élimination du matériel d'emballage

Les matériaux d'emballage sont écologiques et recyclables. Les matières plastiques portent un signe distinctif, par ex. >PE<, >PS<, etc. Éliminez les matériaux d'emballage en fonction de leur signe distinctif dans les conteneurs prévus à cet effet sur le site de collecte de votre commune.



Appareils usagés













Le symbole  sur le produit ou son emballage indique que ce produit ne peut être traité comme déchet ménager. Il doit plutôt être remis au point de ramassage concerné, se chargeant du recyclage du matériel électrique et électronique. En vous assurant que ce produit est éliminé correctement, vous favorisez la prévention des conséquences négatives pour l'environnement et la santé humaine qui, sinon, seraient le résultat d'un traitement inapproprié des déchets de ce produit. Pour obtenir plus de détails sur le recyclage de ce produit, veuillez prendre contact avec le bureau municipal de votre région, votre service d'élimination des déchets ménagers ou le magasin où vous avez acheté le produit.

Utilisation











Avant la première utilisation

Avant la première préparation d'un café, nous vous conseillons de nettoyer l'appareil en faisant bouillir l'eau une à deux fois sans café en poudre ni filtre en papier.



Préparation du café

-  Ouvrez le couvercle (figure 1/B).
-  Remplissez la verseuse d'eau (figure 2).
-  Remplissez le réservoir d'eau uniquement avec de l'eau froide et claire. Ne versez jamais de l'eau minérale, de l'eau distillée, du lait, du café ou du thé préparé, etc. dans le réservoir d'eau.
-  Pour remplir l'appareil avec la quantité d'eau souhaitée, vous pouvez utiliser la verseuse. Vous trouverez des repères "nombre de tasses" pour 2 à 10 grandes tasses sur le réservoir d'eau et sur la verseuse.
Ces repères s'appliquent à la quantité d'eau fraîche.
La quantité de café obtenue par la suite est moins importante, car la poudre de café absorbe l'eau.
-  Mettez en place un filtre en papier. Placez un **filtre en papier de taille 1x4** dans la porte-filtre (figure 1/C). Mais prenez soin de rabattre au préalable les côtés perforés.
-  Remplissez de café en poudre. Utilisez du café en poudre moulu de finesse "moyenne". La quantité de poudre de café dépendra de votre goût personnel. Pour un café moyennement fort, une cuillerée à café (environ 6-7 g) par tasse est suffisante.
-  Refermez le couvercle (figure 1/B).
-  Placez la verseuse avec son couvercle sur la plaque de maintien au chaud.
-  Mettez en marche l'appareil au moyen de la touche MARCHE/ARRET  (figure 1/E).
L'indicateur lumineux s'allume. Au bout de quelques secondes, de l'eau





chaude s'écoule sur le filtre. Une fois qu'elle a fini de couler, l'appareil se met automatiquement sur "maintien au chaud".

-  Enlevez la verseuse.
 -  Lorsque le café coule, n'enlevez pas la verseuse pendant plus de 30 secondes car le filtre risque sinon de déborder. Une fois que vous avez enlevé la verseuse, le système anti-gouttes du porte-filtre évite automatique que toute goutte supplémentaire de tomber sur la plaque de maintien au chaud. La plaque de maintien au chaud maintient toujours le café à la température idéale pour être bu. Elle continue à fonctionner, jusqu'à ce que l'appareil soit arrêté au moyen de la touche MARCHE/ARRET  (fig. 1/E) et que l'indicateur lumineux s'éteigne.
 -  Si l'appareil n'est pas arrêté manuellement, celui-ci s'arrête automatiquement 2 heures après le passage du café.
 -  Pour obtenir un café uniformément fort, mélangez-le dans la cafetière après préparation.
 -  Une fois que le café a fini de couler et que vous voulez préparer de l'eau pour une deuxième série de tasses, il vous faudra arrêter l'appareil et le laisser refroidir pendant quelques minutes.
- ### Niveau d'arôme
- Le niveau d'arôme vous garantit un café avec toute sa saveur même en cas de faibles quantités (2-4 tasses).
-  Mettre l'appareil en marche au moyen de la touche MARCHE/ARRET  (figure 1/E). L'indicateur lumineux s'allume.
 -  Sélectionner le niveau arôme au moyen de la touche 2-4 (figure 1/D).
L'indicateur lumineux de la touche 2-4 s'allume, la lampe-témoin de la touche  s'éteint. Le niveau d'arôme est activé.

F



-  11 minutes après le passage du café, le niveau d'arôme se désactive automatiquement et l'indicateur lumineux de la touche MARCHE/ARRET ⓘ s'allume de nouveau.
-  Pour réactiver le niveau d'arôme, appuyer de nouveau sur la touche 2-4 (figure 1/D).



Nettoyage et entretien

-  Avant le nettoyage, débranchez l'appareil.
-  Pour nettoyer, retirez le porte-filtre par l'anse (figure 3). Il faudra actionner plusieurs fois le système anti-goutte pendant le rinçage pour la nettoyer à fond.
Remettez le porte-filtre en place et basculez l'anse vers le bas (figure 3).
-  Nettoyez l'appareil avec un chiffon humide, mais ne le plongez jamais dans l'eau !
-  La verseuse et son couvercle peuvent être mis le lave-vaisselle.

Détartrez votre cafetière, afin qu'elle fonctionne bien pendant de longues années.

Par prudence, nous vous recommandons un détartrage tous les 3 mois. Pour ce détartrage, utilisez exclusivement un détartrant non polluant, et procédez uniquement selon les indications du fabricant. N'utilisez pas de dissolvant du calcaire à base d'acide formique. Évitez aussi les produits de détartrage sous forme de poudre.

-  Remplissez d'eau le réservoir d'eau fraîche et versez-y seulement après le produit détartrant. **Ne procédez pas en sens inverse.**
-  Placez la verseuse avec son couvercle sur la plaque de maintien au chaud.
-  Laissez agir la solution de détartrage pendant environ 15 minutes, puis mettez l'appareil en marche. Arrêtez l'appareil dès que toute la solution de détartrage l'a traversé.

-  Au besoin, répétez la procédure de détartrage.
-  Ensuite, recommencez au moins deux fois le processus de passage d'eau pure dans l'appareil.
-  Rincez soigneusement la verseuse, son couvercle et le porte-filtre sous l'eau courante. Il faudra activer plusieurs fois le système anti-gouttes pendant le rinçage.

Verseuse

Si votre verseuse se casse, votre distributeur spécialisé ou le service après-vente pourra vous fournir à titre payant une verseuse de remplacement si vous lui indiquez la désignation du modèle de votre cafetière : voyez la plaque signalétique (figure 1/J).

Caractéristiques techniques

Tension du secteur : 220 – 240 V
Puissance consommée : 1000 – 1200 W

-  Cet appareil est conforme aux directives suivantes de la C.E. :
 - 2006/95/CE relative à la "basse tension"
 - 89/336/CEE "Directive CEM" y compris les directives de modifications 92/31/CEE et 93/68/CEE

Geachte klant

Lees deze gebruiksaanwijzing aandachtig door. Lees vooral de aanwijzingen m.b.t. de veiligheid op de eerste pagina's van deze gebruiksaanwijzing. Bewaar het boekje, zodat u nog eens iets kunt nalezen. Geef de gebruiksaanwijzing door aan een eventuele volgende eigenaar van het apparaat.

 Met de waarschuwingsdriehoek en/of de signaalwoorden (**Waarschuwing! Voorzichtig! Let op!**) worden aanwijzingen aangegeven die voor uw veiligheid of voor het functioneren van het apparaat van belang zijn. Deze dienen volledig opgevolgd te worden.

 Dit teken geeft u stapsgewijze informatie bij het bedienen van het apparaat.

 Na dit teken volgt verklarende informatie voor de bediening en het praktische gebruik van het apparaat.

 Tips en informatie voor economisch en milieubesparend gebruik van het apparaat zijn met een klavertje vier aangegeven.

Beschrijving van het apparaat (afb. 1)

- A Verswaterreservoir
- B Opklapbare deksel
- C Filterhouder met antidruppelventiel
- D Toets aromastand 2-4 met bedrijfsindicatie
- E Toets AAN/UIT  met bedrijfsindicatie
- F Waterstandindicatie
- G Koffiekan met markering voor aantal kopjes
- H Warmhoudplaat
- J Typeplaatje (onderkant van het apparaat)

Veiligheidsinstructies

De veiligheid van dit apparaat voldoet aan de officiële regels der techniek en de wet in het kader van veilige apparaten. Niettemin voelen wij ons als fabrikant verplicht u met de volgende veiligheidsaanwijzingen vertrouwd te maken.

Algemene veiligheid

- Het apparaat mag alleen aangesloten worden aan een elektriciteitsnet waarvan de spanning en frequentie overeenkomen met de specificatie op het typeplaatje aan de onderkant van het apparaat!
- Het apparaat mag alleen aan een volgens de voorschriften geïnstalleerd stopcontact worden aangesloten.
- Gebruik het apparaat nooit als
 - het snoer beschadigd is,
 - de behuizing beschadigd is.
- De netstekker nooit aan het snoer uit het stopcontact trekken.
- Als het snoer beschadigd is, moet het door de fabrikant, een bevoegde dealer of een andere gekwalificeerde persoon vervangen worden om elk risico te voorkomen.
- Reparaties aan dit apparaat mogen alleen door vakbekwame deskundigen worden uitgevoerd. Als gevolg van ondeskundig uitgevoerde reparaties kan een aanzienlijk gevaar ontstaan. Neem in het geval van reparaties contact op met de klantenservice of een door de fabrikant erkende deskundige vakorganisatie.
- Het apparaat is alleen voor huishoudelijk gebruik bestemd om koffie te maken. De fabrikant is niet aansprakelijk voor schade die ontstaan is door onjuist gebruik of gebruik voor andere doeleinden.
- Dit apparaat is niet geschikt voor personen (ook kinderen) met een lichamelijke, sensorische of geestelijke handicap of met gebrek aan ervaring en kennis, tenzij zij het gebruik van het apparaat eerst hebben geleerd onder

(NL)

toezicht of met instructie van een persoon die voor hun veiligheid verantwoordelijk is.

Veiligheid voor kinderen

- **Laat het apparaat nooit onbeheerd lopen en wees bijzonder voorzichtig met kinderen!**
- Verpakkingsmateriaal, zoals bijv. foliezakjes horen niet in de handen van kinderen thuis.
- Let op dat kinderen niet met het apparaat spelen.

Hierop moet u bij het gebruik van het apparaat letten

- Het snoer nooit in contact laten komen met de hete warmhoudplaat!
- Voor alle reinigings- en onderhoudswerkzaamheden moet het apparaat uitgeschakeld worden en moet de netstekker uit het stopcontact worden getrokken.
- Warmhoudplaat, heetwaterpijpe en filterafdekking worden als gevolg van hun functie tijdens het gebruik heet. Houd kinderen uit de buurt!
- Geen water in het hete apparaat doen! Automatische koffiemachine uitschakelen en ca. 5 minuten laten afkoelen!
- Neem de aanwijzingen over ontkalking in acht!
- Het basisapparaat niet in water onderdompelen!
- De fabrikant is niet aansprakelijk voor eventuele schade die veroorzaakt wordt door niet-reglementair gebruik of verkeerde bediening.
- Apparaat alleen onder toezicht gebruiken. Ook als u het vertrek voor korte tijd verlaat, moet de netstekker uit het stopcontact worden getrokken.

Afvalverwerking



Verpakkingsmateriaal

De verpakkingsmaterialen zijn niet schadelijk voor het milieu en herbruikbaar. De kunststoffen hebben de volgende aanduidingen, bijv. >PE<, >PS<, enz. Verwijder de verpakkingsmaterialen in overeenstemming met de aanduiding bij de gemeentelijke inzamelplaatsen in de daarvoor bestemde containers.



Oud apparaat verwijderen



Het symbool  op het product of op de verpakking wijst erop dat dit product niet als huishoudafval mag worden behandeld. Het moet echter naar een plaats worden gebracht waar elektrische en elektronische apparatuur wordt gerecycled. Als u ervoor zorgt dat dit product op de correcte manier wordt verwijderd, voorkomt u mogelijk voor mens en milieu negatieve gevolgen die zich zouden kunnen voordoen in geval van verkeerde afvalbehandeling. Voor meer details in verband met het recyclen van dit product, neemt u het best contact op met de gemeentelijke instanties, het bedrijf of de dienst belast met de verwijdering van huishoudafval of de winkel waar u het product hebt gekocht.

Bediening

Voor het eerste gebruik

Voordat er de eerste keer koffie wordt gezet, moet er - om het apparaat te reinigen - één of twee keer koffie worden gezet zonder koffiepoeder en papierfilter.

Koffie zetten

 Deksel (afb. 1/B) omhoog klappen.

 Met water vullen (afb. 2).

 Het verswaterreservoir alleen met koud, helder water vullen. Nooit mineraalwater, gedestilleerd water, melk, gezette koffie, thee, enz. in het verswaterreservoir doen.

 Om het apparaat met de gewenste hoeveelheid water te vullen kunt u de koffiekan gebruiken. Markeringen voor 2 tot 10 kopjes vindt u in het verswaterreservoir en op de koffiekan.

De markeringen gelden voor de hoeveelheid vers water.

De latere hoeveelheid koffie is kleiner, aangezien de gemalen koffie water opzuigt.

 Filterpapier erin plaatsen.



Plaats een **papieren filter maat 1x4** in de filterhouder (afb. 1/C). Vouw eerst de geperforeerde randen om.

 Gemalen koffie erin doen.

Gebruik middelfijn gemalen koffie. De hoeveelheid gemalen koffie is afhankelijk van uw smaak. Voor middelsterke koffie is één maatlepel (ca. 6-7 g) per kopje voldoende.

 Deksel (afb. 1/B) dicht klappen.

 Koffiekan met deksel op de warmhoudplaat zetten.

 Machine met de toets AAN/UIT  (afb. 1/E) inschakelen.

De bedrijfsindicatie gaat branden. Na enkele seconden stroomt er heet water in de filter. Na het doorlopen schakelt het apparaat automatisch over naar warmhouden.

 Kan weghalen.

 Tijdens het koffiezetproces mag de kan niet langer dan 30 seconden verwijderd worden, anders loopt de filter over.

Als de kan verwijderd is, voorkomt het filterventiel dat er koffie op de warmhoudplaat druppelt. De warmhoudplaat houdt de koffie altijd op drinktemperatuur. De plaat blijft in werking tot u de machine met de toets AAN/UIT  (afb. 1/E) uitschakelt en de bedrijfsindicatie uitgaat.



 Als de machine niet met de hand wordt uitgeschakeld, wordt hij 2 uur na het koffiezetproces automatisch uitgeschakeld.

 Om ervoor te zorgen dat de koffie gelijkmatig sterk wordt, moet u de koffie na het zetten in de koffiekan omroeren.

 Als u na afloop van het doorlopen weer water in het apparaat wilt doen om nog meer koffie te zetten, moet u het apparaat uitschakelen en enkele minuten laten afkoelen.



Aromastand

De aromastand garandeert vol koffiegenot ook bij kleine hoeveelheden (2-4 kopjes).

 Machine met de toets AAN/UIT  (afb. 1/E) inschakelen. De bedrijfsindicatie gaat branden.

 Aromastand met de toets 2-4 (afb. 1/D) inschakelen.

De bedrijfsindicatie van de toets 2-4 gaat branden, de bedrijfsindicatie van de toets  gaat uit. De aromastand is ingeschakeld.

 11 minuten na het koffiezetproces wordt de aromastand automatisch uitgeschakeld en gaat de bedrijfsindicatie van de toets AAN/UIT  weer branden wieder.

 Om de aromastand weer in te schakelen drukt u nog eens op de toets 2-4 (afb. 1/D).

(NL)

Reiniging en verzorging

 Vóór het reinigen de netstekker uit het stopcontact trekken.

Voor het reinigen de filterhouder aan het hengsel verwijderen (afb. 3). Om het filterventiel grondig schoon te maken moet u het tijdens het spoelen een paar keer activeren.

Filterhouder weer aanbrengen en hengsel omlaag klappen (afb. 3).

 Het apparaat met een vochtige doek reinigen, **maar nooit in water onderdompelen!**

 Koffiekan en kandeksel zijn vaatwaserbestendig.

Ontkalken – zo hebt u lang plezier van uw automatische koffiemachine

Voor de zekerheid raden wij u aan het apparaat om de drie maanden te ontkalken.

Gebruik voor het ontkalken altijd een milieuvriendelijk ontkalkingsmiddel en gebruik het uitsluitend volgens de instructies van de fabrikant. Gebruik geen kalkoplosser op basis van mierenzuur. Gebruik ook geen ontkalkingsmiddel in poedervorm.

 Eerst het verswaterreservoir met water vullen en pas dan het ontkalkingsmiddel toevoegen – **niet omgekeerd.**

 Koffiekan met deksel op de warmhoudplaat zetten.

 De ontkalkingsoplossing ca. 15 minuten laten inwerken, dan het apparaat inschakelen. Wanneer de ontkalkingsoplossing doorgelopen is, het apparaat uitschakelen.

 Indien nodig ontkalkingsproces herhalen.

 Vervolgens doorloopp proces met schoon water minstens 2 keer herhalen.

 Koffiekan, kandeksel en filterhouder onder stromend water grondig afspoelen. Filterventiel tijdens het spoelen enkele keren activeren.

Koffiekan

Als uw koffiekan breekt, is er tegen betaling bij uw dealer of de klantendienst onder opgave van het type van uw automatische koffiemachine (zie typeplaatje afb. 1/J) een nieuwe koffiekan verkrijgbaar.

Technische gegevens

Netspanning: 220 - 240 V

Opgenomen vermogen: 1000 - 1200 W

 Dit apparaat voldoet aan de volgende EU richtlijnen:

- Laagspanningsrichtlijn 2006/95/EC
- EMC-richtlijn 89/336/EEC met toevoeging 92/31/EEC en 93/68/EEC

I Gentile Cliente

La preghiamo di leggere attentamente le presenti istruzioni per l'uso, osservando in particolare le avvertenze di sicurezza riportate nelle prime pagine! Si prega inoltre di conservare le presenti istruzioni per l'uso per consultarle in seguito e consegnarle ad un eventuale futuro proprietario dell'apparecchio.

 Con il triangolo d'avvertimento e/o con gli avvertimenti (**Avvertimento!**, **Prudenza!**, **Attenzione!**) sono state evidenziate indicazioni, importanti per la sua sicurezza o per la funzionalità dell'apparecchio. Si prega di osservarle rigorosamente.

 Questa sigla l'accompagna passo dopo passo durante l'uso dell'apparecchio.

 Presso questa sigla si ottengono informazioni complementari relative ai comandi e all'uso pratico dell'apparecchio.

 Con il quadrifoglio si distinguono i consigli e le osservazioni adatte all'impiego economico ed ecologico dell'apparecchio.

Descrizione dell'apparecchio (figura 1)

- A Serbatoio dell'acqua fresca
- B Coperchio ribaltabile
- C Portafiltro con valvola antigocce
- D Tasto intensità aroma 2-4 con spia luminosa di controllo
- E Tasto INS/DIS  con spia luminosa di controllo
- F Indicazione del livello dell'acqua
- G Bricco del caffè con marcatura per tazze
- H Piastra per mantenere al caldo
- J Targhetta delle caratteristiche (lato inferiore dell'apparecchio)

! Avvertenze di sicurezza

La sicurezza di questo apparecchio è conforme alle regole riconosciute della tecnica e alla legge sulla sicurezza degli apparecchi. Nonostante ciò, quale produttore siamo tenuti ad informarla riguardo le avvertenze sulla sicurezza successivamente riportate.

Sicurezza generale

- È permesso collegare l'apparecchio solo ad una rete elettrica la cui tensione e frequenza corrispondono alle indicazioni riportate sulla targhetta delle caratteristiche applicata sul lato inferiore dell'apparecchio!
- Collegamento solo ad una presa regolarmente installata.
- Non mettere mai in funzione l'apparecchio se
 - il cavo di alimentazione è danneggiato.
 - il corpo dell'apparecchio è danneggiato,
- Non staccare mai la spina dalla presa di corrente tirandola per il cavo di alimentazione.
- In caso di cavo di alimentazione danneggiato, farlo sostituire dal costruttore o da un centro di assistenza autorizzato oppure da un tecnico qualificato, per evitare pericoli.
- Le riparazioni su questo apparecchio devono essere eseguite solo da tecnici specializzati. Le riparazioni non eseguite correttamente possono comportare gravi pericoli. In caso di riparazione rivolgersi al servizio assistenza o al rivenditore di fiducia autorizzato.
- L'apparecchio è destinato esclusivamente alla preparazione del caffè nell'economia domestica. Il produttore non risponde per i danni causati da un uso inappropriato o diverso da quello a cui è destinato l'apparecchio.
- Questo apparecchio non deve essere utilizzato da persone (inclusi i bambini) con ridotte capacità fisiche, sensoriali o mentali o senza esperienza e conoscenza, a meno che le stesse non siano

I

state seguite nella fase iniziale dell'uso dell'apparecchio o non abbiano avuto istruzioni adeguate sull'uso dell'apparecchio da una persona responsabile della loro sicurezza.

Sicurezza per bambini

- **Non far funzionare l'apparecchio incustodito e tenere lontano dalla portata dei bambini!**
- Il materiale dell'imballaggio, come ad esempio i sacchetti di plastica, non sono oggetti per bambini.
- Tenere l'apparecchio lontano dalla portata dei bambini.

Informazioni importanti per l'esercizio dell'apparecchio

- Mai far entrare il cavo d'alimentazione in contatto con la piastra per mantenere al caldo, quando è calda!
- Prima di qualsiasi lavoro di pulizia e di cura disinserire l'apparecchio e sfilare la spina dalla rete.
- La piastra per mantenere al caldo, il tubo d'uscita dell'acqua e la copertura del filtro, in seguito alla loro funzione, divengono molto caldi durante l'esercizio. Tenere fuori della portata dei bambini!
- Non riempire acqua nell'apparecchio caldo!
Spegnerne la caffettiera automatica e farla raffreddare per ca. 5 minuti!
- Osservare le indicazioni di decalcificazione!
- Non immergere nell'acqua l'apparecchio di base!
- Il produttore non risponde degli eventuali danni causati da un uso con conforme allo scopo o da errori nell'uso.
- Durante l'esercizio l'apparecchio deve restare sempre sorvegliato. Sfilare la spina dalla rete anche quando si esce dalla stanza solo per poco tempo.

Smaltimento



Materiale di imballaggio

I materiali di imballaggio sono ecologici e riciclabili. Gli elementi in materiale plastico sono contrassegnati ad es. >PE< (polietilene), >PS< (polistirolo espanso), ecc. Smaltire i materiali di imballaggio a seconda del loro contrassegno conferendoli negli appositi contenitori sistemati presso le discariche comunali.



Vecchio elettrodomestico



Il simbolo  sul prodotto o sulla confezione indica che il prodotto non deve essere considerato come un normale rifiuto domestico, ma deve essere portato nel punto di raccolta appropriato per il riciclaggio di apparecchiature elettriche ed elettroniche. Provvedendo a smaltire questo prodotto in modo appropriato, si contribuisce a evitare potenziali conseguenze negative, che potrebbero derivare da uno smaltimento inadeguato del prodotto. Per informazioni più dettagliate sul riciclaggio di questo prodotto, contattare l'ufficio comunale, il servizio locale di smaltimento rifiuti o il negozio in cui è stato acquistato il prodotto.

Uso

Prima della prima messa in esercizio

Prima della prima preparazione del caffè, per pulire l'apparecchio eseguire da uno a due processi di riscaldamento senza il caffè in polvere e il filtro di carta.

Preparazione del caffè

 Aprire il coperchio (figura 1/B).

 Riempire con acqua (figura 2).

 Riempire il contenitore dell'acqua fresca solo con acqua fresca fredda. Mai riempire il serbatoio dell'acqua fresca con acqua minerale, acqua distillata, latte, caffè solubile, tè, ecc.

 Per riempire il volume d'acqua desiderato, si può utilizzare il bricco del caffè. Contrassegno tazze per 2 fino a 10 tazze applicato al serbatoio dell'acqua fresca e al bricco del caffè.

Le marcature valgono per la quantità d'acqua fresca.

Il volume di caffè prodotto è inferiore, perché la polvere di caffè assorbe acqua.

 Inserire il filtro di carta.



Inserire un filtro di carta della dimensione 1x4 nel portafiltro (figura 1/C). Si prega di piegare dapprima i lati perforati.

 Riempire con caffè in polvere.

Usare caffè macinato, grado di macinatura "medio". La quantità di caffè in polvere dipende dai gusti dell'utente. Per un caffè medio-forte è sufficiente un misurino (ca. 6-7 g) a tazza.

 Chiudere il coperchio (figura 1/B).



 Porre il bricco del caffè sulla piastra per mantenere al caldo.

 Accendere l'apparecchio con il tasto INS/DIS  (Figura 1/E).

La spia luminosa di controllo si accende. Dopo pochi secondi l'acqua bollente scorre nel filtro. Terminato il

ciclo, l'apparecchio commuta automaticamente sul mantenimento al caldo.

 Togliere il bricco.

 Durante la preparazione del caffè, non togliere il bricco per oltre 30 secondi, altrimenti il liquido trabocca dal filtro. Dopo tolto il bricco, la valvola del filtro impedisce lo sgocciolamento sulla piastra per mantenere al caldo. La piastra per mantenere al caldo mantiene il caffè sempre alla giusta temperatura. Essa resta in funzione fino a quando si spegne l'apparecchio con il tasto INS/DIS  (Figura 1/E) e la spia luminosa di controllo si spegne.



 Quando non si spegne manualmente l'apparecchio, si spegnerà automaticamente dopo trascorse 2 ore dalla fine del processo di bollitura.

 Affinché il gusto del caffè resti invariato, dopo la preparazione mescolarlo nel bricco del caffè.

 Terminato il ciclo di preparazione e quando si desidera rabboccare l'acqua per la preparazione di altre tazze di caffè, si dovrebbe dapprima spegnere l'apparecchio e lasciarlo raffreddare per alcuni minuti.



Funzione aroma

La funzione aroma garantisce un caffè sempre squisito anche in caso di piccole quantità (2-4 tazze).

 Accendere l'apparecchio con il tasto INS/DIS  (Figura 1/E). La spia luminosa di controllo è accesa.

 Accendere la funzione aroma con il tasto 2-4 (Figura 1/D).

La spia luminosa di controllo del tasto 2-4 è accesa, la spia luminosa del tasto  si spegne. La funzione intensità aroma è attiva.

 11 minuti dopo il processo di bollitura la funzione intensità aroma si spegne automaticamente e la spia luminosa di controllo del tasto INS/DIS  si riaccende.

I

- ☞ Per riaccendere la funzione intensità aroma, premere nuovamente il tasto 2-4 (Figura 1/D).

Pulizia e cura

- ⚠ Prima della pulizia sfilare la spina dalla rete.

Per la pulizia, togliere il portafiltro tenendolo per la maniglia (figura 3). Per una pulizia a fondo si dovrebbe attivare ripetutamente la valvola del filtro durante il risciacquo.

Inserire nuovamente il portafiltro e girare la maniglia verso il basso (figura 3).

- ☞ Pulire l'apparecchio con un panno umido, **ma mai immergerlo nell'acqua!**

- i Il bricco del caffè e il coperchio del bricco si possono lavare nella lavastoviglie.

Decalcificazione - Per una lunga durata della caffettiera automatica

Consigliamo di eseguire preventivamente una decalcificazione trimestrale.

Per la decalcificazione usare unicamente un prodotto di decalcificazione ecologico e procedere attenendosi rigorosamente alle indicazioni del produttore. Non utilizzare mai decalcificatori a base di acido formico. Non usare nemmeno i decalcificatori in polvere.

- ⚠ Riempire il serbatoio dell'acqua fresca con acqua e solo dopo aggiungere il prodotto decalcificante. **E non viceversa.**
- ☞ Porre il bricco del caffè sulla piastra per mantenere al caldo.
- ☞ Lasciar agire la soluzione decalcificante per ca. 15 minuti, poi accendere l'apparecchio. Una volta che la soluzione decalcificante è passata attraverso l'apparecchio, spegnerlo.
- i Se necessario, ripetere il processo di decalcificazione.

- ☞ Dopo ripetere almeno per 2 volte il processo di cottura con acqua fresca.
- ☞ Sciacquare bene sotto acqua corrente il bricco del caffè, il coperchio del bricco e il portafiltro. Durante il risciacquo azionare ripetutamente la valvola del filtro.

Bricco del caffè

Se il bricco del caffè dovesse rompersi, dietro pagamento si può ottenere un bricco sostitutivo per la caffettiera automatica presso lo specialista o il servizio dopo vendita, indicando il nome del modello. Vedere la targhetta delle caratteristiche (figura 1/J).

Dati tecnici

Tensione di rete:	220 - 240 V
Potenza assorbita:	1000 - 1200 W

- CE Questa apparecchiatura è conforme alle seguenti Direttive CE:

- Direttiva Bassa tensione 2006/95/CE
- Direttiva EMC 89/336/EEC e successivi emendamenti 92/31/EEC e 93/68/EEC

E

E Estimado/a cliente:

Lea detenida y completamente las instrucciones de uso. En especial, observe las normas de seguridad incluidas en las primeras páginas de estas instrucciones de uso. Conserve las instrucciones de uso para realizar consultas en el futuro. Asimismo, proporcione estas instrucciones a otros posibles usuarios del aparato.

 El triángulo de alerta y/o las palabras (¡Advertencia!, ¡Cuidado!, ¡Atención!) sirven para destacar indicaciones importantes para su seguridad o para el normal funcionamiento de la máquina. Sígala sin falta.

 Este indicativo le conducirá paso a paso por el manejo del electrodoméstico.

 A continuación de este símbolo, usted recibirá información complementaria sobre el manejo y la aplicación práctica de la máquina.

 La hoja de trébol se aplica para destacar consejos e indicaciones útiles para trabajar con esta máquina de forma ahorrativa y ecológica.

Descripción del aparato (Fig. 1)

- A Depósito de agua
- B Tapa practicable
- C Portafiltros con válvula antigoteo
- D Tecla grado de aroma 2-4 con piloto luminoso
- E Tecla CON/DES  con piloto luminoso
- F Indicador de nivel de agua
- G Jarra para el café con marcas de número de tazas
- H Placa calentadora
- J Placa de características (cara inferior del aparato)

! Normas de seguridad

La seguridad de este aparato corresponde a las reglas reconocidas de la técnica y a la Ley sobre la seguridad de aparatos. No obstante, respete las normas de seguridad que proporcionamos a continuación como fabricantes.

Seguridad básica

- Antes de enchufar el aparato, asegúrese de que la tensión y la frecuencia de la red eléctrica coinciden con los valores indicados en la placa de características en la cara inferior del aparato.
- El aparato sólo se puede conectar a un enchufe instalado de acuerdo a las normas vigentes.
- No utilice jamás la cafetera si
 - el cable eléctrico está dañado, o
 - la carcasa está dañada.
- Nunca desenchufe el aparato tirando del cable.
- Si el cable de alimentación estuviera dañado, la sustitución del mismo sólo podrá realizarse por el propio fabricante, un distribuidor especializado o una persona debidamente cualificada para ello, para excluir cualquier riesgo.
- Las reparaciones en este aparato deben ser ejecutadas únicamente por técnicos cualificados. En caso de reparaciones inadecuadas se pueden producir considerables peligros. En caso de reparación, sírvase consultar al Servicio Postventa o a su distribuidor autorizado.
- Esta máquina está destinada exclusivamente para la preparación de café en el hogar. El fabricante no responde de los daños causados por un uso inadecuado o distinto al que tiene el aparato.
- Este aparato no está concebido para su uso por personas (incluyendo niños) con capacidades físicas, sensoriales o mentales disminuidas, o con falta de experiencia y conocimiento, a menos de que se les haya dado una formación o supervisión inicial sobre el uso del aparato, por una persona responsable de su seguridad.

E

Protección de los niños

- Nunca deje la máquina funcionando sin vigilancia y tenga especial cuidado en presencia de niños.
- El material de embalaje, como p.ej. las bolsas de plástico, no son un juguete adecuado para niños.
- Los niños deben estar bajo vigilancia para asegurar que no juegan con el aparato.

Al utilizar el aparato deberá tener en cuenta lo siguiente

- Asegurarse de que el cable de alimentación no toque nunca la placa calentadora, si ésta está caliente.
- Antes de cualquier trabajo de limpieza o cuidados, el aparato se debe desconectar y desenchufar de la red.
- La placa de calentamiento, el tubo de salida del agua y la tapa del filtro se calientan durante el funcionamiento. ¡Mantenga alejados a los niños!
- ¡No poner agua cuando el aparato está caliente!
Desconectar la cafetera y dejarla enfriar durante aprox. 5 minutos.
- Tener en cuenta las indicaciones para la descalcificación.
- ¡No sumergir en agua el aparato base!
- El fabricante no responde de los eventuales daños producidos por uso inadecuado o utilización errónea del aparato.
- No haga funcionar el aparato sin vigilancia. Incluso si se ausenta sólo por un momento, desenchufe primero el aparato.

Eliminación de desechos



Material de embalaje

Los materiales de embalaje respetan el medio ambiente y son reciclables. Los elementos de materia plástica están identificados; por ejemplo, >PE<, >PS< etc. Elimine los materiales de embalaje, según su identificación, en los contenedores de recogida disponibles en los puntos de gestión de desechos locales.



Aparato viejo



El símbolo  en el producto o en su empaque indica que este producto no se puede tratar como desperdicios normales del hogar. Este producto se debe entregar al punto de recolección de equipos eléctricos y electrónicos para reciclaje. Al asegurarse de que este producto se desecha correctamente, usted ayudará a evitar posibles consecuencias negativas para el ambiente y la salud pública, lo cual podría ocurrir si este producto no se manipula de forma adecuada. Para obtener información más detallada sobre el reciclaje de este producto, póngase en contacto con la administración de su ciudad, con su servicio de desechos del hogar o con la tienda donde compró el producto.

Utilización

Antes de la primera puesta en servicio

Antes de preparar café por primera vez, para la limpieza del aparato, deberá realizar uno o dos ciclos de preparación sin café en polvo ni filtro.

Preparación del café



Abrir la tapa (Fig. 1/B).



Llenar el depósito del agua (Fig. 2).









Llenar el depósito del agua sólo con agua fresca y limpia. No poner nunca agua mineral, agua destilada, leche, café ya preparado, té etc. en el depósito.





Para poner la cantidad deseada de agua, puede utilizar la jarra de café. Hay marcas para 2 a 10 tazas en el depósito del agua y en la jarra.

Las marcas se refieren a la cantidad de agua.

La cantidad de café posterior es más reducida, puesto que el café molido absorbe cierta cantidad del agua.

-  Colocar el filtro de papel.
Colocar un **filtro de tamaño 1x4** en el portafiltros (Fig. 1/C). Antes, doble los lados perforados del filtro.
-  Introducir el café molido.
Utilice café molido con el grado "medio" de molienda. La cantidad de café molido dependerá de sus gustos. Para un café cargado a medias, es suficiente poner una cuchara de medida (aprox. 6-7 g) por cada taza.
-  Cierre la tapa (Fig. 1/B).
-  Coloque la jarra para el café con su tapa sobre la placa calentadora.
-  Conecte el aparato con la tecla CON/DES ① (Fig. 1/E).
Se enciende el piloto luminoso. Tras algunos segundos comenzará a caer agua hirviendo al filtro. Al terminar la erogación, el aparato conecta automáticamente la placa calentadora.
-  Retirar la jarra.

 Durante la erogación, no se debe retirar la jarra durante más de 30 segundos, ya que se sobraría el filtro.
Una vez retirada la jarra, la válvula del filtro evita el goteo sobre la placa calentadora. Ésta mantiene siempre el café caliente. Sigue funcionando hasta que se desconecte el aparato con la tecla CON/DES ① (Fig. 1/E) y el piloto luminoso se apague.





 Si no se desconecta el aparato manualmente, a las dos horas después de haber finalizado el proceso de erogación, se apaga automáticamente.

 Para que el sabor del café sea homogéneo, revolver éste con una cucharilla tras su preparación.

 Una vez terminada la erogación, si desea poner agua en el depósito para la posterior preparación de café, deberá desconectar el aparato y dejarlo enfriar algunos minutos.

Grado de aroma

El grado de aroma garantiza todo el placer del café incluso con pequeñas cantidades (2-4 tazas).

-  Conectar el aparato con la tecla CON/DES ① (Fig. 1/E). Se enciende el piloto luminoso.
-  Conectar el grado de aroma con la tecla 2-4 (Fig. 1/D).
El piloto luminoso de la tecla 2-4 se enciende, el piloto de la tecla ① se apaga. El grado de aroma está conectado.
-  A los 11 minutos después del proceso de erogación, se desconecta el grado de aroma automáticamente y el piloto luminoso de la tecla de CON/DES ① se enciende de nuevo.
-  Para volver a conectar el grado de aroma, pulsar la tecla 2-4 (Fig. 1/D) de nuevo.

Limpeza y mantenimiento

 Desenchufar el aparato antes de la limpieza.

 Para realizar la limpieza, sacar el portafiltros por medio del asa (Fig. 3). Para una limpieza a fondo, accione varias veces la válvula del filtro durante el enjuagado.

Volver a colocar el portafiltros y plegar el asa (Fig. 3).

 Limpiar el aparato con un trapo húmedo. ¡Nunca sumerja el aparato en el agua!

 La jarra de café y su tapa están fabricadas a prueba de lavavajillas.

Descalcificación: así podrá conservar durante mucho tiempo su cafetera automática

Recomendamos una descalcificación preventiva al trimestre.

E

Para la descalcificación utilice sólo un producto respetuoso con el medio ambiente, siempre siguiendo las instrucciones del fabricante. Nunca utilice descalcificadores que contengan ácido fórmico. Tampoco use descalcificadores en polvo.



Llenar el depósito con agua y después añadir el descalcificador. **Nunca al contrario.**



Colocar la jarra para el café sobre la placa calentadora.



Dejar trabajar la solución descalcificadora durante aprox. 15 minutos; después, conectar el aparato. Cuando haya pasado toda la solución descalcificadora, desconectar el aparato.



Si fuese necesario, repetir el procedimiento de descalcificación.



A continuación, repetir el procedimiento por lo menos dos veces pero con agua limpia, sin aditivos.



Enjuagar a fondo la jarra para el café, su tapa y el portafiltros con abundante agua corriente. Accionar la válvula del filtro varias veces durante el enjuagado.

Datos técnicos

Tensión de red: 220 – 240 V

Potencia: 1000 - 1200 W



Este aparato cumple los requisitos de las siguientes directivas europeas:

- Directiva de baja tensión 2006/95/CE
- Directiva EMC (Compatibilidad electromagnética) 89/336/CEE con las modificaciones 92/31/CEE y 93/68/CEE

Jarra para el café

Si se rompiese su jarra para el café, podrá comprar una nueva en su distribuidor o en el Servicio Postventa, citando siempre el modelo de su cafetera. Para ello, vea la placa de características de la cafetera (Fig. 1/J).

P

Prezado cliente,

Leia este manual de instruções com atenção. Esteja especialmente atento às instruções de segurança nas primeiras páginas deste manual de instruções! Guarde este manual de instruções para posteriores consultas. Entregue este manual a um eventual novo proprietário do aparelho.

 O que está marcado com um triângulo de advertência e/ou palavras de aviso (**Aviso!**, **Cuidado!**, **Atenção!**) são instruções importantes para a sua segurança ou para o bom funcionamento do aparelho. É portanto imprescindível observá-las.

 Este símbolo encaminha-o, passo a passo, durante a utilização do aparelho.

 A seguir a este símbolo receberá informações complementares para a utilização e o trabalho com o aparelho.

 Com a folha de trevo assinalam-se as instruções referentes à utilização económica do aparelho, para além de instruções relativas à preservação do meio ambiente.

Descrição do aparelho (Fig. 1)

- A Reservatório de água
- B Tampa amovível
- C Porta-filtros com válvula anti-pingo
- D Botão selector de aroma 2-4 com luz-piloto
- E Botão LIGAR/DESLIGAR  com luz-piloto
- F Indicador do nível de água
- G Jarro para café, com indicação do número de chávenas
- H Placa de aquecimento
- J Placa de características (parte inferior do aparelho)

Instruções de segurança

A segurança deste aparelho está de acordo com normas técnicas conhecidas e com as normas de segurança dos aparelhos. Contudo, na qualidade de fabricantes deste aparelho, devemos pedir-lhe que se familiarize com as instruções de segurança que se seguem.

Segurança básica

- Antes de colocar o aparelho em funcionamento, certifique-se de que a tensão e a frequência da rede eléctrica coincidem com os valores indicados na placa de características que se encontra na parte inferior do aparelho.
- A ligação deve ser realizada apenas numa tomada instalada de acordo com as normas vigentes.
- Nunca use o aparelho se
 - o fio eléctrico estiver danificado, ou
 - o chassis estiver danificado.
- Nunca desligue o aparelho puxando pelo fio de ligação à rede.
- Se o fio de ligação à rede estiver danificado, a sua substituição deverá ser realizada exclusivamente pelo fabricante, por um concessionário autorizado ou por uma pessoa que tenha a qualificação para o fazer, para assim evitar qualquer tipo de perigo.
- Qualquer reparação neste aparelho deve ser efectuada unicamente por técnicos especializados. Reparações inadequadas podem causar ferimentos graves. Em caso de reparação, dirija-se ao serviço de assistência técnica ou ao seu revendedor autorizado.
- Este aparelho destina-se exclusivamente à preparação doméstica de café. O fabricante não se responsabiliza pelos danos causados por um uso inadequado ou diferente daquele a que se destina a máquina.
- Este aparelho não se destina a ser utilizado por pessoas (inclusive crianças) com capacidades físicas, sensoriais ou mentais reduzidas ou falta de experiência e conhecimento, a não ser que tenha havido uma supervisão inicial ou

P

elas tenham recebido instruções quanto ao uso deste aparelho por parte de uma pessoa responsável pela sua segurança.

Protecção das crianças

- **Nunca deixe a máquina a funcionar sem vigilância e esteja especialmente atento se houver crianças presentes.**
- Manter todos os materiais de embalagem, tais como saquinhos plásticos, fora do alcance de crianças.
- As crianças devem ser vigiadas de forma a assegurar que estas não brincam com o aparelho.

Quando trabalhar com o aparelho, deve ter em atenção o seguinte:

- Não deve permitir que o cabo de alimentação entre em contacto com a placa de aquecimento, quando esta está quente!
- Antes de todas as operações de limpeza e manutenção o aparelho deve ser desligado e a ficha deve ser retirada da tomada.
- Quando a máquina se encontra em funcionamento, a placa de aquecimento, o orifício de saída de água e a tampa do filtro aquecem. Manter fora do alcance das crianças!
- Não colocar água com o aparelho quente!
Desligar a máquina e deixar arrefecer durante cerca de 5 minutos!
- Respeitar as indicações de descalcificação!
- Não mergulhar o aparelho em água!
- O fabricante não se responsabiliza por eventuais danos, se o aparelho for utilizado para fins indevidos ou de forma incorrecta.
- O aparelho só deve ser colocado em funcionamento sob vigilância. Mesmo se tiver que sair do local durante um curto espaço de tempo, deve retirar a ficha da tomada.

Eliminação



Material de embalagem

Os materiais utilizados na embalagem deste aparelho são compatíveis com o ambiente e recicláveis. As peças em plástico estão identificadas, por exemplo, >PE<, >PS< etc. Elimine os materiais de embalagem de acordo com a sua identificação, utilizando para o efeito os contentores de recolha existentes para essa finalidade nos locais de eliminação de resíduos da sua área de residência.



Aparelho usado

O símbolo  no produto ou na embalagem indica que este produto não pode ser tratado como lixo doméstico. Em vez disso, deve ser entregue ao centro de recolha selectiva para a reciclagem de equipamento eléctrico e electrónico. Ao garantir uma eliminação adequada deste produto, irá ajudar a evitar eventuais consequências negativas para o meio ambiente e para a saúde pública, que, de outra forma, poderiam ser provocadas por um tratamento incorrecto do produto. Para obter informações mais pormenorizadas sobre a reciclagem deste produto, contacte os serviços municipalizados locais, o centro de recolha selectiva da sua área de residência ou o estabelecimento onde adquiriu o produto.

Funcionamento

Antes da primeira colocação em funcionamento

Antes de preparar café pela primeira vez nesta máquina e, para efeitos de limpeza da mesma, deverá efectuar um ou dois processos de filtragem utilizando apenas água, sem usar café moído nem filtro de papel.

Preparação de café

 Abrir a tampa (Fig. 1/B).

 Adicionar água (Fig. 2).

 O reservatório de água só deve ser enchido com água fria e limpa. Nunca colocar água mineral, água destilada, leite, café pronto, chá, etc., no reservatório de água.

 Para adicionar a quantidade de água pretendida pode utilizar o jarro de café. A indicação do número de chávenas de 2 até 10 chávenas encontra-se no reservatório de água e no jarro de café.

A indicação é válida para a quantidade de água.

A quantidade de café obtida posteriormente é menor, dado que o café moído absorve alguma dessa água.

 Colocar o filtro de papel.

Coloque um **filtro de papel do tamanho 1x4** no porta-filtros (Fig. 1/C). Deve dobrar previamente os lados perfurados.

 Colocar café moído.

Deve utilizar café moído - moagem normal. A quantidade de café moído depende do seu gosto. Para preparar um café medianamente forte, basta usar uma medida (cerca de 6-7 g) por cada chávena.

 Fechar a tampa (Fig. 1/B).

 Colocar o jarro de café com a tampa sobre a placa de aquecimento.

 Ligar o aparelho com o botão LIGAR/DESLIGAR  (Fig. 1/E).

A luz-piloto ilumina-se. Alguns segundos depois começa a passagem de água quente pelo filtro. Quando o processo tiver terminado, o aparelho passa automaticamente para o modo de aquecimento da placa.

 Retirar o jarro.

 Durante o processo de preparação do café, não se deve retirar o jarro da placa durante mais de 30 segundos, caso contrário o filtro transborda.

Depois de retirar o jarro, a válvula do filtro impede que o café pingue na placa quente. A placa de aquecimento conserva o café sempre quente, mantendo-se em funcionamento até o aparelho ser desligado com o botão LIGAR/DESLIGAR  (Fig. 1/E) e a luz-piloto se apagar.



 Se o aparelho não for desligado manualmente, desligar-se-á automaticamente, 2 horas após a conclusão do processo de filtragem.

 Para que o café tenha uma consistência homogénea, depois de ter terminado o processo de preparação, convém mexê-lo com uma colher no jarro.

 Quando o processo tiver terminado e pretender fazer mais café com água fresca, deve desligar a máquina e deixá-la arrefecer durante alguns minutos.

Selector de aroma

O selector de aroma garante um prazer total ao saborear o café também quando se fazem pequenas quantidades (2 a 4 chávenas).

 Ligar o aparelho com o botão LIGAR/DESLIGAR  (Fig. 1/E). A luz-piloto ilumina-se.

P

- ☞ Ligar o selector de aroma com o botão 2-4 (Fig. 1/D).

A luz-piloto do botão 2-4 ilumina-se, a luz-piloto do botão ① apaga-se. O selector de aroma está ligado.

- i 11 minutos após o processo de filtração, o selector de aroma desliga-se automaticamente e a luz-piloto do botão LIGAR/DESLIGAR ① volta a iluminar-se.

- ☞ Para voltar a ligar o selector de aroma, prima novamente o botão 2-4 (Fig. 1/D).

Limpeza e cuidados

- ⚠ Antes da limpeza deve retirar a ficha da tomada.

- ☞ Para a operação de limpeza, deve retirar o porta-filtros pela sua asa (Fig. 3). Deve premir a válvula do filtro várias vezes durante a lavagem, para que fique bem limpa.

Voltar a colocar: tornar a introduzir o porta-filtros no seu lugar e girar a asa para baixo (Fig. 3).

- ☞ Limpar a máquina com um pano húmido, mas **nunca a mergulhar em água!**

- i O jarro de café e a tampa podem ser lavados na máquina de lavar louça.

Descalcificação - desta forma a sua máquina de café terá uma vida longa.

Como precaução, recomendamos que efectue uma descalcificação de três em três meses.

Para a descalcificação utilize unicamente um produto descalcificante ecológico e deve seguir as indicações do fabricante do produto. Nunca utilize produtos descalcificantes à base de ácido fórmico. Também não deve utilizar produtos para descalcificação em pó.

- ⚠ Primeiro coloque a água dentro do reservatório de água e depois adicione então o produto para descalcificação. **Nunca o inverso.**

- ☞ Colocar o jarro de café com a tampa sobre a placa de aquecimento.
- ☞ Deixar actuar a solução de descalcificação durante cerca de 15 minutos e depois ligar a máquina. Depois de a solução de descalcificação ter escoado, desligue a máquina.

- i Caso seja necessário, repita o processo de descalcificação.

- ☞ Finalmente, repetir a operação com água da torneira, pelo menos duas vezes.

- ☞ Lavar cuidadosamente com água corrente o jarro de café, a respectiva tampa e o porta-filtros. Durante o procedimento deve premir várias vezes a válvula do filtro.

Jarro de café

Caso o jarro de café se venha a partir, poderá adquirir um jarro sobresselente no seu revendedor ou num dos centros de assistência, mediante indicação do modelo da sua máquina. Consulte a placa de características (Fig. 1/J).

Dados técnicos

Tensão de rede: 220 – 240 V

Potência: 1000 - 1200 W

- CE Este aparelho está de acordo com as seguintes Directivas EC:

- Directiva Baixa Voltagem 2006/95/EC
- Directiva EMC 89/336/EEC com aditamentos 92/31/EEC e 93/68/EEC

CZ Vážená zákaznice, vážený zákazníku,

laskavě si pečlivě přečtěte tento návod k obsluze.

Především se řiďte bezpečnostními předpisy, které jsou uvedeny na prvních stránkách tohoto návodu! Laskavě si návod uschovejte pro pozdější použití. Předajte ho případnému dalšímu majiteli přístroje.

 Výstražný trojúhelník a/nebo slova (**Varování!**, **Upozornění!**, **Pozor!**) upozorňují na informace, které jsou určeny pro zajištění vaší bezpečnosti anebo funkčnosti zařízení. Je bezpodmínečně nutné tyto pokyny dodržovat.

 Tento symbol vás povede krok za krokem celým návodem.

 Tento symbol označuje doplňující informace k obsluze a praktickému používání přístroje.

 Jetelový lístek upozorňuje na tipy a informace pro hospodárný a ekologický provoz přístroje.

Popis přístroje (obr. 1)

- A** Zásobník na vodu
- B** Odklápěcí víko zásobníku na vodu
- C** Držák filtru s ventilem zabráňujícím ukapávání
- D** Tlačítko stupně aromatu 2-4 se světelnou kontrolkou
- E** Tlačítko ZAPNOUT/VYPNOUT  se světelnou kontrolkou
- F** Ukazatel stavu vody
- G** Kávová konvice s vyznačením počtu šálek
- H** Ohřívací deska
- J** Typový štítek (spodní strana přístroje)

Bezpečnostní pokyny

Bezpečnost tohoto přístroje splňuje uznávané technické zásady a zákon o bezpečnosti zařízení. Přesto jako výrobce cítíme povinnost vás seznámit s následujícími bezpečnostními pokyny.

Základní zásady bezpečnosti

- Přístroj smí být připojen pouze k elektrické síti s napětím a frekvencí, které odpovídají údajům na typovém štítku umístěném na spodní straně přístroje!
- Přístroj je nutno připojit do zásuvky, která je namontována v souladu s příslušnými předpisy.
- Přístroj neuvádějte do provozu, jestliže
 - přívodní kabel je poškozený
 - kryt přístroje je poškozený.
- Za žádných okolností nevytahujte zástrčku ze síťové zásuvky tahem za kabel.
- Jestliže je síťový kabel poškozený, výměnu musí provést výrobce, prodejce nebo kvalifikovaný odborník, aby nedošlo k ohrožení zdraví nebo poškození přístroje.
- Opravy tohoto přístroje smějí zajišťovat pouze kvalifikovaní pracovníci. Neodborná oprava může ohrozit zdraví nebo způsobit poškození přístroje. S veškerými opravami se obraťte na servis nebo autorizovaného prodejce.
- Přístroj je určen pouze pro přípravu kávy v domácnosti. Výrobce neručí za škody, které jsou způsobeny neodborným nebo nevhodným používáním přístroje.
- Tento přístroj nesmějí používat osoby (včetně dětí), které vzhledem ke své nezkušenosti nebo neznalosti nejsou schopné ho bezpečně obsluhovat, ani osoby (včetně dětí) s omezenými fyzickými, sensorickými nebo duševními schopnostmi, pokud nebyly poučeny odpovědnou osobou, jak přístroj bezpečně obsluhovat, a nenau-

CZ

čily se přístroj ovládat pod jejich dohledem.

Zajištění bezpečnosti dětí

- **Nenechávejte přístroj v chodu bez dozoru, a to především v případě, když se jeho v blízkosti nacházejí děti!**
- Obalový materiál, jako např. plastový sáček, nepatří do rukou dětí.
- Dávejte pozor, aby si s přístrojem nehrály děti.

Při používání je třeba dodržovat následující zásady:

- Přírodní kabel se nesmí dotýkat horké ohřívací desky!
- Před čištěním a údržbou přístroj vypněte a odpojte od sítě.
- Ohřívací deska, výtoková trubka a víko filtru mají za provozu vysokou teplotu. Nedovolte, aby se jich děti dotýkaly!
- Do horkého přístroje nedolévejte vodu!
Vypněte přístroj a vyčkejte cca. 5 minut, dokud nevychladne!
- Řiďte se pokyny pro odvápnění!
- Přístroj nesmí být ponořen do vody!
- Výrobce neručí za případné škody, které jsou způsobeny nevhodným používáním nebo nesprávnou obsluhou.
- Za chodu musí být přístroj neustále pod dohledem. Přístroj odpojte od sítě, i když opouštíte místnost jen na chvíli.

Likvidace



Obalový materiál

Obalové materiály nezatěžují životní prostředí a jsou recyklovatelné. Plastové díly jsou označeny, např. >PE<, >PS< atd. Tyto obalové materiály vyhod'te do příslušných kontejnerů podle označení na místech pro likvidaci komunálního odpadu.



Vyřazený přístroj



Symbol na výrobku nebo jeho obalu upozorňuje na to, že s tento výrobek nepatří do normálního domovního odpadu, nýbrž musí být odevzdán na sběrném místě pro recyklování elektrických a elektronických přístrojů. Správná likvidace tohoto výrobku představuje váš příspěvek k ochraně životního prostředí a zdraví spoluobčanů. Nesprávná likvidace ohrožuje životní prostředí i zdraví. Další informace o recyklaci tohoto výrobku vám poskytne obecní úřad, společnosti pro svoz odpadu nebo prodejna, v níž jste tento výrobek zakoupili.

Obsluha

Před prvním uvedením do provozu

Před první přípravou kávy vyčistěte přístroj provedením jednoho či dvou spařovacích cyklů bez kávy a papírového filtru.

Příprava kávy



Odklopte víko (obr. 1/B).



Dolijte vodu (obr. 2).









Do zásobníku na vodu dolévejte výhradně studenou, čistou vodu. Neneávejte do něj minerální ani destilovanou vodu, mléko, hotovou kávu, čaj atd.







Do zásobníku můžete dolít požadované množství vody z kávové konvice. Značení dvou až 10 šálků je uvedeno na zásobníku na vodu a na kávové konvici.

Značení platí pro množství čerstvé vody.

Připravené množství kávy je poněkud menší, protože rozemletá káva nasává vodu.







-  Vložte papírový filtr.
Vložte **papírový filtr velikosti 1x4** do filtrační vložky (obr. 1/C). Laskavě nejprve přehněte perforovanou stranu.
-  Nasypte mletou kávu.
Laskavě používejte kávu namletou středním stupněm mletí. Množství namleté kávy závisí na individuální chuti. Pro přípravu středně silné kávy postačuje jedna lžička (cca. 6-7 g) na jeden šálek.
-  Zavřete víko (obr. 1/B).
-  Postavte konvici s víkem na ohřívací desku.
-  Zapněte přístroj tlačítkem ZAPNOUT/VYPNOUT  (obr. 1/E).
Rozsvítí se světelná kontrolka. Po několika sekundách začne téct horká voda do filtru. Jakmile je ukončen přítok vody, přístroj se automaticky přepne na temperování.
-  Vyměňte konvici.

 V průběhu přípravy kávy nesmí být konvice vyjmuta z přístroje na dobu delší než 30 s, protože v opačném případě by došlo k přetečení filtru. Jakmile vyjmete konvici, ventil filtru zabrání ukapávání kávy na ohřívací desku. Ohřívací deska udržuje kávu neustále na teplotě vhodné k pití. Přístroj zůstává v chodu, dokud ho nevypnete tlačítkem ZAPNOUT/VYPNOUT  (obr. 1/E) a světelná kontrolka zhasne.



-  Pokud nevypnete přístroj ručně, vypne se automaticky po dvou hodinách od ukončení přípravy kávy.
-  Čerstvě připravenou kávu byste měli v konvici promíchat, aby káva byla stejně silná.
-  Jestliže chcete po spotřebování veškeré vody ze zásobníku připravit další kávu, měli byste vypnout přístroj a vyčkat několik minut, dokud nevyčladne.

Stupeň aromatu

Stupeň aromatu zaručuje dokonalý požitek z kávy i při malých množstvích (2-4 šálky).

-  Zapněte přístroj tlačítkem ZAPNOUT/VYPNOUT  (obr. 1/E). Rozsvítí se světelná kontrolka.
-  Zapněte stupeň aromatu tlačítkem 2-4 (obr. 1/D).
Světelná kontrolka tlačítka 2-4 se rozsvítí, světelná kontrolka tlačítka  zhasne. Stupeň aromatu je zapnutý.
-  11 minut po ukončení spařování se automaticky vypne stupeň aromatu a světelná kontrolka tlačítka ZAPNOUT/VYPNOUT  se znovu rozsvítí.
-  Stupeň aromatu znovu zapnete opětovným stisknutím tlačítka 2-4 (obr. 1/D).

Čištění a péče

-  Před čištěním přístroje vytáhněte kabel ze síťové zásuvky.
- Při čištění držáku filtru uchopte držák za ucho a vyjměte ho z přístroje (obr. 3). Ventil filtru byste měli důkladně propláchnout opakovaným stisknutím.
Držák filtru znovu vložte do přístroje a ucho sklopte dolů (obr. 3).
-  Otřete povrch přístroje vlhkým hadříkem, avšak **přístroj nesmí být ponořen do vody!**
-  Kávovou konvici a víko konvice lze mýt v myčce.
- Oválnění – pro prodloužení životnosti přístroje**
Doporučujeme pro jistotu provést odvápnění každého čtvrtku. Při odvápnění používejte pouze ekologický odvápnovací prostředek a postupujte podle návodu výrobce. Nepoužívejte odvápnovací pro-

CZ

středek na bázi kyseliny mravenčí. Rovněž nepoužívejte práškový odvápnovací prostředek.



Nalijte vodu do zásobníku na vodu a teprve poté přidejte odvápnovací prostředek, nikoli naopak.



Postavte konvici s víkem na ohřívací desku.



Nechejte působit odvápnovací roztok cca. 15 minut a poté zapněte přístroj. Jakmile roztok proteče přístrojem, vypněte ho.



Podle potřeby opakujte odvápnění.



Nakonec přístroj propláchněte alespoň dvakrát čistou vodou.



Konvici, víko konvice a držák filtru důkladně opláchněte pod tekoucí vodou. Při proplachování několikrát stiskněte ventil filtru.

Konvice

Pokud se konvice rozbije, náhradní si můžete zakoupit u prodejce nebo v servisním středisku, přičemž je třeba uvést označení modelu přístroje: viz typový štítek (obr. 1/J).

Technické údaje

Sít'ové napětí: 220-240 V
Příkon: 1000-1200 W



Tento spotřebič odpovídá následujícím směrnici ES:

- Směrnice pro nízké napětí 2006/95/EC
- Směrnice pro elektromagnetickou slučitelnost 89/336/EEC s dodatky 92/31/EEC a 93/68/EEC

PL Szanowni klienci!

Prosimy o dokładne przeczytanie tej instrukcji obsługi.

Prosimy o zwrócenie szczególnej uwagi na wskazówki bezpieczeństwa zamieszczone na pierwszych stronach niniejszej instrukcji obsługi! Instrukcję należy zachować na przyszłość. Należy ją przekazać ewentualnym następnym użytkownikom urządzenia.



Trójkąt ostrzegawczy i/lub słowa (**Ostrzeżenie!**, **Zachowaj ostrożność!**, **Uwaga!**) służą do zaakcentowania informacji ważnych z punktu widzenia bezpieczeństwa użytkownika i sprawności urządzenia. Należy bezwzględnie stosować się do tych wskazówek.



Ten znak prowadzi użytkownika krok po kroku przy obsłudze urządzenia.



Po tym znaku znajdują się informacje uzupełniające na temat obsługi i praktycznego użycia urządzenia.



Listkiem koniczyny oznaczono wskazówki i porady dotyczące ekonomicznej i ekologicznej eksploatacji urządzenia.

Opis urządzenia (rys. 1)

- A** Pojemnik na świeżą wodę
- B** Pokrywka
- C** Zamocowanie filtra z zaworem zabezpieczającym przed kapaniem
- D** Przycisk stopnia zapachu 2-4 z lampką kontrolną
- E** Wyłącznik  z lampką kontrolną
- F** Wskaźnik poziomu wody
- G** Dzbanek na kawę z oznakowaniem poziomu według liczby filiżanek
- H** Płyta podgrzewająca
- J** Tabliczka znamionowa (spód urządzenia)

**Zasady bezpieczeństwa**

Bezpieczeństwo tego urządzenia odpowiada ogólnie stosowanym przepisom technicznym i zasadom dotyczącym bezpieczeństwa sprzętu. Jednak jako producent tego urządzenia zalecamy szczególnie stosowanie się do poniższych zasad bezpieczeństwa.

Ogólne zasady bezpieczeństwa

- Sprzęt ten można podłączać tylko do źródła zasilania, którego napięcie jest zgodne z podanym na tabliczce znamionowej (na spodzie urządzenia)!
- Urządzenie można przyłączać do sieci tylko poprzez prawidłowo zainstalowane gniazdko.
- Nigdy nie należy używać urządzenia, jeśli
 - przewód zasilający jest uszkodzony,
 - obudowa urządzenia jest uszkodzona.
- Wtyk sieciowy przewodu zasilającego nigdy nie powinien być wyjmowany z gniazdka przez pociąganie za przewód.
- Aby zapobiec niebezpieczeństwu, uszkodzony przewód zasilający musi zostać wymieniony przez producenta, wykwalifikowanego sprzedawcę lub personel z odpowiednimi kwalifikacjami.
- Urządzenie może być naprawiane jedynie przez przeszkolony personel. Niefachowa naprawa może spowodować znaczne zagrożenia. W celu naprawy należy zwrócić się do serwisu lub do autoryzowanego sprzedawcy.
- Urządzenie jest przeznaczone wyłącznie do użytku w gospodarstwie domowym. Producent nie odpowiada za powstałe szkody spowodowane użyciem niewłaściwym lub niezgodnym z przeznaczeniem.

PL

- Urządzenie nie jest przeznaczone dla osób (w tym dzieci), które z powodu braku doświadczenia lub stosownej wiedzy nie są w stanie zapewnić bezpiecznego użytkowania, ani też dla osób (w tym dzieci) niepełnosprawnych fizycznie, sensorycznie lub umysłowo, chyba, że osoby te zostały odpowiednio poinstruowane jak należy poprawnie obchodzić się z urządzeniem i były na początku nadzorowane przez inne osoby sprawujące nad nimi opiekę.

Zagrożenie dla dzieci

- **Nigdy nie należy pozostawiać włączonego sprzętu bez nadzoru i należy zachować szczególną ostrożność w obecności dzieci!**
- Materiałów opakowaniowych, np. worków foliowych, nie należy oddawać w ręce dzieci.
- Nie wolno dopuścić do tego, aby urządzeniem bawiły się dzieci.

Na co należy zwrócić szczególną uwagę podczas eksploatacji urządzenia:

- Przewód zasilający nigdy nie powinien stykać się z gorącą płytą podgrzewającą!
- Przed czyszczeniem i konserwacją, urządzenie należy wyłączyć i wyciągnąć wtyczkę z gniazdka sieciowego.
- Płyta podgrzewająca, rurka wypływu wody i osłona filtru ze względu na spełniane funkcje, są podczas pracy gorące. Należy chronić przed dostępem do nich dzieci!
- Nie nalewać wody do nagrzanego urządzenia!
Wyłączyć ekspres i odczekać około 5 minut, aż ostygnie!
- Stosować się do wskazówek odkamieniania!
- Nie zanurzać korpusu urządzenia w wodzie!
- Producent nie odpowiada za powstałe szkody spowodowane użyciem niezgodnym z przeznaczeniem lub nieprawidłową obsługą.

- Urządzenie należy użytkować tylko pod nadzorem. Także przed krótkotrwałym opuszczeniem pomieszczenia, należy wyciągnąć wtyczkę z gniazdka.

Utylizacja



Opakowanie

Opakowanie wykonano z materiałów ekologicznych i nadających się do ponownego wykorzystania. Części wykonane z tworzyw sztucznych są oznakowane, np.: >PE<, >PS< itp. Opakowania należy utylizować zgodnie z ich oznaczeniem w zakładach oczyszczania i przetwarzania odpadów miejskich, w pojemnikach służących do gromadzenia tego typu odpadów.



Stare urządzenia











Symbol  na samym produkcie lub jego opakowaniu wskazuje, że stare urządzenie nie może być wyrzucone z normalnymi odpadami domowymi, lecz trzeba je utylizować w punktach zajmujących się recyklingiem urządzeń elektrycznych i elektronicznych. Stosując prawidłowe procedury utylizacji tego rodzaju urządzeń przyczyniamy się do ochrony środowiska i zdrowia współmieszkańców. Niewłaściwa utylizacja zagraża zdrowiu i środowisku. Więcej informacji dotyczących recyklingu tego produktu można otrzymać w urzędach gminnych, zakładach usług komunalnych i w miejscu zakupu.









Obsługa

Przed pierwszym uruchomieniem

Przed pierwszym przygotowaniem kawy należy, w celu oczyszczenia urządzenia, przeprowadzić jedno lub dwa zaparzenia bez kawy i filtra papierowego.

Przygotowanie kawy

-  Otworzyć pokrywkę (rys. 1/B).
-  Napełnić wodą (rysunek 2).
-  Zbiornik na świeżą wodę napełniać tylko zimną, czystą wodą. Zbiornika na świeżą wodę nigdy nie napełniać wodą mineralną, destylowaną, mlekiem, zaparzoną kawą, herbatą itp.
-  Do nalewania żądanej ilości wody posłużyć się dzbankiem na kawę. Oznakowanie poziomu według liczby filiżanek – od 2 do 10, znajduje się na zbiorniku na świeżą wodę i dzbanku na kawę.
Oznakowanie obowiązuje dla objętości świeżej wody.
Objętość zaparzonej kawy jest mniejsza ze względu na wchłanianie wody przez zmieloną kawę.
-  Włożyć filtr papierowy.
Włożyć **filtr papierowy rozmiaru 1x4** do wkładu filtracyjnego (rys. 1/C). Wcześniej zagiąć perforowaną stronę.
-  Wsypywanie zmielonej kawy.
Należy stosować zmieloną kawę o miąższości zmielenia w stopniu „średnim”. Ilość zmielonej kawy dobierać według własnego gustu. W przypadku średnio mocnej kawy wystarczy jedna miarka kawy (ok. 6-7 g) na filiżankę.
-  Zamknąć pokrywkę (rys. 1/B).
-  Dzbanek na kawę razem z pokrywą postawić na płytce podgrzewającej.
-  Włączyć urządzenie wyłącznikiem ① (rys. 1/E).
Świeci się lampka kontrolna. Po kilku sekundach gorąca woda zaczyna przepływać przez filtr. Po zakończeniu procesu parzenia urządzenie przełącza się automatycznie w stan podgrzewania.
-  Wymywanie dzbanka.

-  Podczas parzenia, dzbanka nie wolno wyjmować na dłużej, niż 30 sekund, ponieważ nastąpi wtedy przepiętnienie filtra.
Po wyjęciu dzbanka, zawór filtru zapobiega kapaniu na płytce podgrzewającą. Płyta podgrzewająca utrzymuje odpowiednią do picia temperaturę kawy w dzbanku. Temperatura podtrzymywana jest do momentu wyłączenia urządzenia za pomocą wyłącznika ① (rys. 1/E) i zgaśnięcia lampki kontrolnej.
-  Jeżeli urządzenie nie zostanie wyłączone ręcznie, to po 2 godzinach od zakończenia parzenia wyłączy się ono automatycznie.
-  Aby kawa była jednakowo mocna, po przyrządzeniu należy ją przemieszać w dzbanku.
-  Po zakończeniu procesu parzenia, przed nalaniem nowej porcji wody do dalszego przygotowania, urządzenie należy wyłączyć i odczekać kilka minut, aż ostygnie.
- Stopień intensywności aromatu**
Ustawienie stopnia intensywności aromatu zapewnia wspaniały aromat kawy również przy przygotowaniu małych ilości (od 2 do 4 filiżanek).
-  Włączyć urządzenie wyłącznikiem ① (rys. 1/E). Zaświeci się lampka kontrolna.
-  Włączyć stopień aromatu za pomocą przycisku 2-4 (rys. 1/D).
Zaświeci się lampka kontrolna przycisku 2-4, a zgaśnie lampka kontrolna przycisku ①. Stopień aromatu jest włączony.
-  11 minut po zaparzeniu stopień aromatu wyłączy się automatycznie, a lampka kontrolna wyłącznika ① zapali się ponownie.
-  Aby włączyć ponownie stopień aromatu, należy 2-4 jeszcze raz nacisnąć przycisk (rys. 1/D).

PL

Czyszczenie i konserwacja

-  Przed czyszczeniem należy wyjąć wtyczkę z gniazdka.

Przed czyszczeniem wyjąć uchwyt filtra za ucho (rys. 3). Zawór filtra dokładnie oczyścić podczas kilkukrotnego płukania.

Włożyć uchwyt filtra i przechylić ucho w dół (rys. 3).



-  Urządzenie czyścić wilgotną szmatką, ale **nigdy nie zanurzać w wodzie!**

-  Dzbaneł na kawę i pokrywa mogą być myte w zmywarkach.

Odkamienianie – Pomoże dłużej utrzymać urządzenie w dobrym stanie

Zaleca się przeprowadzanie odkamieniania raz na kwartał.

Do odkamieniania stosować zalecane przez producenta przyjazne dla środowiska środki usuwające osad z kamienia. W żadnym wypadku nie wolno używać środków do odkamieniania na bazie kwasu mrówkowego. Do odkamieniania nie należy używać też środków w postaci proszku.

-  Zbiornik na świeżą wodę napełnić wodą i dodać środek do odkamieniania. Nigdy nie zmieniać podanej kolejności.
-  Dzbaneł na kawę razem z pokrywą postawić na płycie podgrzewającej.
-  Roztwór do odkamieniania pozostawić na około 15 minut, a następnie włączyć urządzenie. Po przesączeniu się przez układ roztworu do odkamieniania urządzenie wyłączyć.

-  Jeśli jest to wymagane, powtórzyć proces odkamieniania.

-  Na koniec co najmniej dwukrotnie powtórzyć proces parzenia używając do tego czystej wody.

-  Dzbaneł do kawy, pokrywę dzbanka i uchwyt na filtr dokładnie przepłukać pod bieżącą wodą. Zawór filtra oczyścić podczas kilkukrotnego płukania.

Dzbaneł na kawę

Jeżeli dzbanek stłucze się, to nowy można zakupić w odpowiednim sklepie lub serwisie po podaniu modelu automatu do kawy; patrz tabliczka znamionowa (rys. 1/J).

Dane techniczne

Napięcie znamionowe: 220-240 V
Pobór mocy: 1000-1200 W

-  Urządzenie spełnia wymagania Dyrektyw Unii Europejskiej:
- Dyrektywa 2006/95/EC – niskie napięcie
 - Dyrektywa 89/336/EEC ze zmianami 92/31/EEC oraz 93/68/EEC – kompatybilność - elektromagnetyczna

H

H Tisztelt Vásárló!

Kérjük, figyelmesen olvassa el ezt a használati útmutatót.

Mindenekelőtt kérjük, tartsa be az útmutató első lapjain közölt biztonsági tudnivalókat. A használati útmutatót gondosan őrizze meg, hogy később is felhasználhassa. Ha a készüléket eladja vagy elajándékozza, kérjük, adja tovább az útmutatót is az új tulajdonosnak.



A figyelmeztető háromszöggel és/vagy jelző szavakkal (**Vigyázat!**, **Figyelmeztetés!**, **Figyelem!**) az Ön biztonsága vagy a készülék működőképessége szempontjából fontos tudnivalókat emeljük ki. Kérjük, feltétlenül ügyeljen ezekre.



Ez a jel lépésről lépésre vezeti Önt a készülék kezelésénél.



Ez után a jel után kiegészítő információkkal szolgálunk a készülék kezeléséről és gyakorlati alkalmazásáról.



A lóherelevéllel a készülék gazdaságos és környezetkímélő használatához adott ötleteket, tanácsokat jelöljük.

A készülék leírása (1. ábra)

- A** Víztartály
- B** Felnyitható fedél
- C** Szűrőtartó csepegésgátlóval
- D** Aromafokozat gomb 2-4 jelzőlámpával
- E** Ki-/bekapcsoló gomb ① jelzőlámpával
- F** Vízszintmutató
- G** Kávékiöntő kancsó adagbeosztással
- H** Melegen tartó lap
- J** Típus tábla (a készülék alján)



Biztonsági tudnivalók

Ez a készülék biztonsági szempontból megfelel az elismert műszaki szabályzatoknak és a készülékbiztonságról szóló törvény előírásainak. Gyártóként mégis kötelességünknek érezzük, hogy felhívjuk a figyelmét az alábbi biztonsági tudnivalókra.

Általános biztonság

- A készülék kizárólag olyan hálózathoz csatlakoztatható, amelynek feszültsége és frekvenciája megfelel a készülék alján található típus táblán megadott értékeknek.
- A készüléket csak az előírásoknak megfelelően felszerelt csatlakozóaljzathoz szabad csatlakoztatni.
- Soha ne helyezze üzembe a készüléket, ha
 - megsérült a csatlakozóvezeték,
 - megsérült a burkolat.
- Sohase a kábelnél fogva húzza ki a dugót az aljzathoz.
- Ha a hálózati csatlakozókábel megsérült, a veszélyek elkerülése érdekében a gyártóval, a szaküzletben, vagy megfelelően képzett személlyel ki kell cseréltetni.
- A készüléket kizárólag szakember javíthatja. A szakszerűtlen javítás komoly veszélyforrás lehet. Ha a készüléket javítani kell, forduljon a vevőszolgálathoz vagy a hivatalos márkakereskedőhöz.
- A készülék kizárólag háztartásban történő kávéfőzés céljára szolgál. A gyártó nem felel a szakszerűtlen vagy a nem rendeltetésszerű használatból eredő károkért.
- Korlátozott fizikai, érzékszervi vagy szellemi képességű, ill. a készülék kezeléséhez szükséges tapasztalattal és ismeretekkel nem rendelkező személyek (beleértve a gyermekeket) a készüléket kizárólag csak az értük felelős személy által végzett betanítás és kezdeti felügyelet után üzemeltethetik és használhatják.

(H)

A gyermekek biztonsága**• Sohase működtesse a készüléket felügyelet nélkül, és gyermekek jelenlétében különösen körültekintően használja!**

- Csomagolóanyagok (pl. fóliazacskók) nem gyermekek kezébe valók.
- Győződjön meg, hogy gyermekek nem tudják a készüléket játék céljára használni!

Amire a készülék működtetése során ügyelni kell

- A csatlakozóvezeték soha ne érjen a forró melegen tartó laphoz!
- Minden tisztítás és ápolás előtt kapcsolja ki a készüléket, és húzza ki a hálózati csatlakozót.
- A melegen tartó lap, a kifolyócső és a szűrőfedél a használat során felforrósodik, a gyermekeket ezektől tartsa távol!
- A forró készülékbe soha ne töltsön vizet!
A kávéfőzőt kapcsolja ki, és hagyja hűlni mintegy 5 percen át!
- Vegye figyelembe a vízkömentesítésre vonatkozó útmutatást!
- Az alapkészüléket soha ne merítse vízbe!
- A gyártó nem vállal felelősséget a nem rendeltetésszerű vagy helytelen használatból eredő, esetlegesen fellépő károkért.
- A készüléket kizárólag felügyelet mellett szabad működtetni. Akkor is húzza ki a hálózati csatlakozót, ha csak rövid időre hagyja el a helyiséget.

Ártalmatlanítás**Csomagolóanyagok**

A csomagolóanyaghoz felhasznált anyagok nem károsítják a környezetet és újrahasznosíthatók. A műanyag részek meg vannak jelölve, pl. >PE<, >PS< stb. A csomagolóanyagokat jelölésüknek megfelelően ártalmatlanítsa a kommunális hulladékgyűjtő

helyeken, az erre a célra szolgáló gyűjtőkonténerekben.

**Kiseleztezt készülék**

A terméken vagy a csomagolásán

található  jelzés azt jelenti, hogy a termék nem kezelhető szokványos háztartási hulladékként, hanem az elektromos és az elektronikai készülékek újrahasznosítási gyűjtőhelyeinek egyikén kell leadni. E megfelelő ártalmatlanításával Ön védi a természetet és embertársainak egészségét. A helytelen hulladékkezelés veszélyt jelent a természetre és az egészségre. E termék újrahasznosításával kapcsolatos további információkért forduljon a helyi önkormányzathoz, a szemétszállítóhoz, vagy az üzlethez, amelyben a terméket megvásárolta.

Működtetés**Az első üzembe helyezés előtt**

Az első kávéfőzés előtt tisztítás céljából forrázza ki a készüléket: végezzen egy-két „főzést” szűrőpapír és őrölt kávé nélkül.

Kávékészítés

Hajtsa fel a fedelet (1. ábra, B).



Töltsse be a vizet (2. ábra).



A víztartályba csak hideg, tiszta vizet töltsön. Soha ne töltsön ásványvizet, desztillált vizet, tejet, kész kávé, teát stb. a víztartályba.



A kívánt vízmennyiség kiméréséhez használhatja a kávékiöntő kancsót. Mind a víztartályon, mind a kávékiöntő kancsón van adagbeosztás (2–10 csésze).

A jelölés a vízmennyiségre vonatkozik.



Az elkészült kávé mennyisége kevesebb lesz, mivel a kávéőrlemény felszív egy kis vizet.

 Helyezze be a szűrőpapírt. Helyezzen egy **4-es méretű szűrőpapírt** a szűrőbetétbe (1. ábra, C). Kérjük, előtte hajtsa vissza a perforált széleket.

 Töltse bele az őrölt kávé. Közepesre őrölt kávé használjon. A kávéőrlemény mennyiségét saját ízlésének megfelelően válassza meg. Közepesen erős kávé készítéséhez elegendő csészénként egy mérőkanányi (kb. 6-7 g).

 Zárja le a fedelet (1. ábra, B).

 Állítsa a kávékiöntő kancsót fedelével együtt a melegen tartó lapra.

 Kapcsolja be a készüléket a ki-/bekapcsoló  gombbal (1. ábra, E). A jelzőlámpa világít. Néhány másodperc múlva forró víz kezd folyni a filterbe. Miután a kávé lefolyt, a készülék automatikusan átkapcsol melegen tartásra.

 Vegye le a kávékiöntő kancsót.

 A kávéfőzés vége előtt a kancsót nem szabad 30 másodpercnél hosszabb időre elvenni, mert a szűrő túlcsondulhat.

Miután elvette a kancsót, a csepegésgátló szelep megakadályozza, hogy kávé csepegjen a melegen tartó lapra. A melegen tartó lap a kávé folyamatosan fogyasztásra alkalmas hőfokon tartja mindaddig, amíg Ön a készüléket ki nem kapcsolja a ki-/bekapcsoló gombbal  (1. ábra, E), és a jelzőlámpa ki nem alszik.



 A kávéfőzés befejezése után 2 órával a készülék automatikusan kikapcsol, ha addig kézzel ki nem kapcsolják.

 A kész kávé keverje meg a kiöntő kancsóban, hogy a teljes mennyiség egyforma erősségű legyen.

 Ha a kávé elkészülte után újra vizet kíván betölteni kávéfőzés céljából, kapcsolja ki a készüléket, és hagyja hűlni néhány percen át.



Aromafokozat

Az aromafokozat beállítása kevés kávé (2-4 csészényi) főzése esetén is teljes élvezetet garantál.

 Kapcsolja be a készüléket a ki-/bekapcsoló  gombbal (1. ábra, E). A jelzőlámpa világít.

 Kapcsolja be az aromafokozatot a 2-4 gombbal (1. ábra, D).

A 2-4 gomb jelzőlámpája világít, a  gombé kialszik. Az aromafokozat be van kapcsolva.

 A kávéfőzés befejezése után 11 perccel automatikusan kikapcsol az aromafokozat, és újra világítani kezd a ki-/bekapcsoló gomb  jelzőlámpája.

 Az aromafokozatot ismételt bekapcsolásához újra nyomja meg a 2-4 gombot (1. ábra, D).

Tisztítás és ápolás

 Tisztítás előtt húzza ki a hálózati dugót az aljzatból.

A szűrőtartót a tisztításhoz vegye ki a fogantyú segítségével (3. ábra).

Az alapos tisztítás érdekében kézzel működtesse a csepegésgátló szelepet több alkalommal.

Tegye vissza a helyére a szűrőtartót, és hajtsa le a fogantyúját (3. ábra).

 A készülék nedves ruhával tisztítható, de **soha ne merítse vízbe!**

 A kávékiöntő kancsó és fedele mosogatógépben tisztítható.

Vízkömentesítés – jelentősen megnövelheti készüléke élettartamát

Javasoljuk, hogy megelőzőképpen negyedévente végezzen vízkömentesítést.

Vízkömentesítéshez kizárólag környezetbarát vízköoldószert használjon, és minden esetben a gyártó előírásai szerint járjon el. Ne használjon han-

(H)

gyasav alapú vízkőoldót. Ne alkalmazzon por alakú vízkőmentesítőszeret se.



Először töltsen meg vízzel a tartályt, s csak ezután tegye bele a vízkőoldót – a sorrendet ne fordítsa meg.



Állítsa a kávékiöntő kancsót fedelével együtt a melegen tartó lapra.



A vízkőoldó oldatot hagyja kb. 15 percen át hatni a tartályban, majd kapcsolja be a készüléket. Miután a vízkőoldó oldat átfolyt, kapcsolja ki a készüléket.



Szükség esetén ismételje meg a vízkőmentesítést.



Végül legalább kétszer folyasson át a készüléken tiszta vizet.



A kávékiöntő kancsót, a fedelét és a szűrőtartót alaposan öblítse le folyó víz alatt. Öblítés közben kézzel működtesse a csepegésgátló szelepet több alkalommal.

Kávéskanna

Ha a kancsó eltörne, akkor a szakkereskedőnél vagy a vevőszolgálatnál a kávéfőző típusának megadása alapján – lásd a típustáblát (1/J ábra) – térítés ellenében új kancsót kaphat.

Műszaki adatok

Hálózati feszültség: 220-240 V
Teljesítményfelvétel: 1000-1200 W



Ez a készülék megfelel az EK alábbi irányelveinek:

- 2006/95 "A kisműködésről szóló irányelv"
- 89/336/EGK, "Az elektromágneses kompatibilitásról szóló irányelv", beleértve a 92/31/EGK és 93/68/EGK számú módosításokat is

SK

SK **Vážení zákazník,**

prečítajte si pozorne tieto pokyny na obsluhu.

Najmä dodržiavajte bezpečnostné pokyny na prvých stranách tohto návodu na obsluhu! Odložte si tieto pokyny na obsluhu pre budúcu potrebu. Tento návod na obsluhu odovzdajte prípadne ďalšiemu používateľovi tohto prístroja.

 Výstražný trojuholník a/alebo kľúčové slová (Nebezpečenstvo!, Upozornenie!, Dôležité!) vás upozorňujú na informácie, ktoré sú dôležité pre vašu bezpečnosť alebo správne fungovanie prístroja. Je nevyhnutné, aby sa tieto informácie dodržiavali.

 Tento symbol vás krok za krokom prevedie cez postup obsluhy vášho prístroja.

 Vedľa tohto symbolu sa budú nachádzať dodatočné informácie a praktické rady o používaní prístroja.

 Ťatelina označuje rady a informácie o hospodárnom a ekologickom používaní prístroja.

**Popis prístroja
(Obrázok 1)**

- A** Nádrž na vodu
- B** Sklopné veko
- C** Držiak filtra s ventilom zabraňujúcim kvapkaniu
- D** Tlačidlo arómy 2-4 s kontrolkou
- E** Hlavný vypínač  s kontrolkou
- F** Ukazateľ hladiny vody
- G** Kávový džbán so značkami šálok
- H** Ohrievacia platňa
- J** Typový štítok (spodná strana prístroja)

! Bezpečnostné pokyny

Tento prístroj je v súlade so schválenými technologickými štandardmi pre bezpečnosť a nemecký zákon o bezpečnosti zariadení. Jednako však ako výrobca vás musíme zoznámiť s nasledujúcimi bezpečnostnými pokynmi:

Všeobecná bezpečnosť

- Prístroj sa smie pripojiť len na elektrickú sieť, ktorej napätie a frekvencia je v súlade s údajmi uvedenými na typovom štítku, ktorý sa nachádza na spodnej strane zariadenia!
- Prístroj sa smie zapojiť len do takej elektrickej zásuvky, ktorá je nainštalovaná v súlade s predpismi.
- Nikdy sa prístroj nedotýkajte, ak – je elektrický kábel poškodený, – je kryt poškodený.
- Nikdy ťahom za napájací kábel neodpájajte zástrčku zo zástrčky
- Ak je napájací kábel poškodený, musí byť vymenený výrobcom alebo autorizovaným servisným technikom alebo inou kvalifikovanou osobou, aby nedošlo k ohrozeniu.
- Opravy tohto prístroja smú vykonávať len kvalifikovaní servisní technici. Ak sa prístroj nesprávne opraví, môže dôjsť k vážnym ohrozeniam. Ak je oprava nevyhnutná, vyhľadajte zákaznícke oddelenie alebo autorizovaného predajcu.
- Prístroj je určený len na prípravu kávy v domácnosti, nie je určený na komerčné používanie. Výrobca nezodpovedá na škody spôsobené nesprávnym používaním alebo použitím na iný ako vymedzený účel.

(SK)

- Tento prístroj nesmú používať osoby (vrátane detí) so zníženými fyzickými, zmyslovými alebo rozumovými schopnosťami, nedostatkom skúseností a vedomostí, pokiaľ neboli upovedomení o používaní prístroja alebo nepracujú pod dozorom osoby zodpovednej za ich bezpečnosť.

Bezpečnosť detí

- **Nikdy nenechajte prístroj pracovať bez dozoru. Buďte zvlášť opatrní v prítomnosti detí!**
- Obalový materiál, napr. plastové vrecká, sa nesmú dostať do rúk detí.
- Na deti je potrebné dohliadať, aby sa s týmto prístrojom nehrali.

Body, ktoré si je potrebné zapamätať pri používaní tohto prístroja

- Nikdy nedovoľte, aby sa napájací kábel dostal do kontaktu s ohrievacou platňou!
- Pred čistením a údržbou prístroj vypnite a odpojte z elektrickej zásuvky.
- Ohrievacia platňa, výstupná trubka pre vodu a kryt filtra sa počas používania ohrievajú. Chráňte pred deťmi!
- Do prístroja nelejte vodu, ak je horúci! Vypnite kávovar a počkajte približne 5 minút, pokým vychladne!
- Dodržiavajte pokyny pre odváňovanie!
- Prístroj nikdy neponárajte do kvapaliny.
- Výrobca nezodpovedá za možné poškodenia v dôsledku nevhodného a nesprávneho používania.
- Zariadenie nenechávajte bez dozoru. Zástrčku vyťahujte z elektrickej siete, ak aj krátkodobo opúšťate miestnosť.

Likvidácia



Obalový materiál

Obalový materiál chráni životné prostredie a je recyklovateľný. Plastové súčiastky sú označené značkami, napr. >PE<, >PS< atď. Prosíme, aby ste obalový materiál dali do príslušnej odpadovej nádoby na mieste zberu druhotných surovín.



Staré zariadenie



Symbol  na výrobku alebo na obale označuje, že výrobok sa nesmie odhodiť do domového odpadu. Namiesto toho sa musí odnieť na zberné miesto pre recykláciu elektrických a elektronických zariadení. Tým, že zabezpečíte správnu likvidáciu tohto výrobku, pomôžete zabrániť prípadným negatívnym dôsledkom na životné prostredie a ľudské zdravie, ku ktorému by inak mohlo dôjsť v prípade nesprávnej likvidácie tohto výrobku. Podrobnejšie informácie o recyklácii tohto výrobku môžete získať od vášho miestneho úradu, spracovateľa vášho domového odpadu alebo v obchode, kde ste tento výrobok zakúpili.











Prevádzka



Pred prvým použitím kávovaru

Pred prvým použitím kávovar vyčistite vodou tak, že ju necháte cez neho raz alebo dvakrát pretiecť bez použitia papierového filtra a kávy.

Príprava kávy







-  Otvorte veko (obr. 1/B).
-  Nalejte vodu (obr. 2).

-  Do zásobníka na vodu lejte len čerstvú studenú vodu. Do zásobníka na vodu nikdy nelejte minerálku, destilovanú vodu, mlieko, instantnú kávu, čaj atp.
-  Na doliatie vody môžete použiť kávový džbán. Na džbáne a zásobníku sa nachádza odmerka na 2-10 šálok. Značky sa vzťahujú na množstvo čerstvej vody. Množstvo pripravenej kávy je menšie, nakoľko zomletá káva nasaje vodu.
-  Vložte papierový filter. Vložte **papierový filter s rozmerom 1x4** do držiaka filtra (obr. 1/C). Predtým však prehnite dierkované hrany.
-  Nasypťe zomletú kávu. Použite stredne zomletú kávu. Množstvo kávy závisí na vašej chuti. Na stredne silnú kávu postačí jedna odmerka (približne 6-7 g) na šálku.
-  Zavorte veko (obr. 1/B).
-  Položte kávový džbán s vekom na ohrievaciu platňu.
-  Zapnite prístroj hlavným vypínačom  (figure 1/E). Kontrolka sa rozsvieti. Po niekoľkých sekundách začne horúca voda pretekať cez filter. Keď voda prestane tiecť, prístroj sa automaticky prepne do ohrievacieho režimu.
-  Vyberte džbán.
-  Počas varu sa džbán nesmie zobrať na dlhšie ako 30 sekúnd, inak dôjde k pretečeniu filtra. Ak sa džbán zoberie, filtrovací ventil zabráni káve kvapkať na ohrievaciu platňu. Ohrievacia platňa udržuje horúcu kávu. Zostáva zapnutá, pokiaľ sa prístroj nevypne hlavným vypínačom  (obr. 1/E) a hlavná kontrolka nezhasne.





-  Ak sa prístroj nevypne ručne, tak sa automaticky vypne 2 hodiny po ukončení varu.
-  Aby sa zabezpečila rovnomerná chuť kávy, je dobré ju po príprave zamiešať v džbáne.
-  Ak voda prestala tiecť a vy si želáte doplniť vodu pre čerstvý džbán kávy, vypnite prístroj a nechajte ho niekoľko minút vychladnúť.

Nastavenie arómy

Nastavenie arómy zabezpečí dokonalé vychutnanie chute kávy aj v malom množstve (2-4 šálky).

-  Zapnite prístroj hlavným vypínačom  (figure 1/E). Kontrolka sa rozsvieti.
-  Nastavenie arómy sa zapína tlačidlom arómy 2-4 (obr. 1/D). Kontrolka tlačidla sa 2-4 rozsvieti, kontrolka tlačidla  zhane. Nastavenie arómy je zapnuté.
-  11 minút po skončení varu sa nastavenie arómy automaticky vypne a kontrolka hlavného vypínača  sa znovu rozsvieti.
-  Pre opätovné nastavenie arómy znovu zapnite tlačidlo arómy 2-4 (obr. 1/D).

Čistenie a údržba

-  Pred čistením vyťahnite zástrčku zo sieťovej zásuvky.
-  Ak chcete vyčistiť držiak filtra, vyklopte rukoväť a vyberte držiak filtra (obr. 3). Dôkladné vyčistenie filtrovacieho ventilu dosiahnete tak, že ho niekoľkokrát aktivujete počas oplachovania.
-  Vložte držiak filtra naspäť a rukoväť zasuňte nadol.
-  Prístroj čistite len vlhkou handrou nikdy ho **neponárajte do vody!**
-  Džbán na kávu a veko môžete umývať v umývačke na riad.







SK

Odvápňovanie - predĺženie životnosti vášho kávovaru

Preventívne odporúčame odvápnenie každé tri mesiace.

Používajte len taký prostriedok na odvápnenie, ktorý je šetrný k životnému prostrediu a vždy dodržiavajte pokyny výrobcu.

Nepoužívajte odvápnovač na báze kyseliny mravčej, alebo akýkoľvek práškový odvápnovač.

-  Napiňte zásobník vodou a až potom pridajte odvápnovač. **Nie opačne!**
-  Položte kávový džbán s vekom na ohrievaciu platňu.
-  Nechajte odvápnovací roztok pracovať približne 15minút a potom zapnite prístroj. Vypnite ho, až keď odvápnovací roztok pretečie do džbánu.
-  V prípade potreby zopakujte odvápnovací postup.
-  Následne prístroj zapnite aspoň dvakrát s čistou vodou na prepláchnutie.
-  Dôkladne vypláchnite kávový džbán, veko a držiak filtra pod tečúcou vodou a niekoľkokrát počas oplachovania opakovane zapnite filtrovací ventil.

Kávový džbán

Ak sa vám rozbije kávový džbán, môžete si zakúpiť nový od vášho predajcu alebo v zákazníckom stredisku s uvedením modelu vášho kávovaru, pozrite typový štítok (obr. 1/J).

Technické údaje

Sieťové napätie: 220 – 240 V
Príkion: 1000 - 1200 W

 Tento prístroj je v súlade s nasledujúcimi smernicami ES:

- Smernica o nízkom napätí 2006/95/EC
- EMC Smernica 89/336/EEC v znení doplnkov 92/31/EEC a 93/68/EEC

SLO

SLO Spoštovani kupec,

Prosimo vas, da skrbno preberete navodilo za uporabo.

Predvsem vas prosimo, da preberete vse varnostne napotke na prvih straneh navodila za uporabo! Shranite navodilo za uporabo, da vam bo pri roki v prihodnje. Če boste dali aparat komu drugemu, predajte navodilo naslednjemu lastniku aparata.

 Opozorilni trikotnik in/ali opozorila (**Nevarnost!, Pozor!, Pomembno!**), vas opozarjajo na podatke, ki so pomembni za vašo varnost in za pravilno delovanje aparata. Zelo pomembno je, da upoštevate te informacije.

 Ta znak vas korak za korakom vodi skozi postopek upravljanja vašega aparata.

 Pri tem znaku dobite dodatne informacije in praktične napotke za uporabo aparata.

 Deteljica označuje nasvete in informacije o varčni in okolju prijazni rabi aparata.

Opis aparata (slika 1)

- A** Posoda za vodo
- B** Pokrov na tečaju
- C** Nosilec filtra z ventilom za preprečitev kapljanja
- D** Aroma gumb 2-4 s kontrolno lučko
- E** Gumb VKLOP/IZKLOP  s kontrolno lučko
- F** Indikator nivoja vode
- G** Kavni vrč z oznako števila skodelic
- H** Grelna plošča
- J** Napisna tablica (pod aparatom)

! Varnostni napotki

Aparat ustreza priznanim tehnološkim standardom glede varnosti in nemškemu zakonu o varnosti električnih aparatov. Navzlic temu kot proizvajalec menimo, da je naša dolžnost, da vas seznanimo z naslednjimi varnostnimi napotki.

Splošna varnost

- Aparat je lahko priključen samo na takšno električno omrežje, katerega napetost in frekvenca ustrezata podatkom, ki so navedeni na napisni tablici na spodnji strani aparata!
- Aparat se lahko priključi samo na takšno vtičnico, ki je bila vgrajena po predpisih.
- Nikdar ne uporabite aparata, če je – omrežni kabel poškodovan, – njegovo ohišje poškodovano.
- Nikdar ne vlecite za kabel, da bi tako vzeli vtič iz vtičnice.
- Če je omrežni kabel poškodovan, ga mora proizvajalec ali njegov serviser ali druga usposobljena oseba zamenjati, da se prepreči nevarnost.
- Aparat lahko popravlja samo usposobljen serviser. Nepravilno popravilo ima lahko za posledico hudo nevarnost. Če je potrebno popravilo, se obrnite na službo za pomoč kupcem ali pooblaščenega trgovca.
- Aparat je namenjen samo za kuhanje kave na domu, ne za komercialno rabo. Proizvajalec ne sprejema nikakršne odgovornosti za škodo, ki bi nastala ob nepravilni ali nenamenski uporabi.

(SLO)

- Ta naprava ni namenjena, da bi jo uporabljale osebe (vključno z otroki), katerih telesne, zaznavne ali duševne zmožnosti so omejene, ali ki nimajo izkušenj in znanja, če niso bile na začetku podučene o uporabi s strani osebe, ki je odgovorna za njihovo varnost.

Varnost otrok

- **Nikdar ne puščajte aparata v delovanju brez nadzora. Posebej pozorni bodite, kadar so v bližini otroci!**
- Embalirni material, npr. plastične vrečke, ne smejo priti v roke otrokom.
- Otroci morajo biti pod nadzorom, da se ne igrajo z aparatom.

Pri uporabi aparata upoštevajte

- Pazite, da priključna vrstica nikdar ne pride v stik z grelno ploščo!
- Pred čiščenjem in vzdrževanjem izklopite aparat in potegnile vtič iz omrežne vtičnice.
- Grelna plošča, iztočna pipa in pokrov filtra se med uporabo segrejejo. Otrokom ne dovolite, da se igrajo z aparatom!
- Ne nalivajte vode v aparat, kadar je vroč!
Izklopite aparat za kavo in počakajte približno 5 minut, da se ohladi!
- Prosimo, upoštevajte navodila za odstranjevanje kotlovca!
- Nikdar ne potopite aparata v vodo.
- Proizvajalec odklanja vsako odgovornost za škodo, ki bi nastala ob neprimerni ali nepravilni rabi.
- Ne puščajte aparata brez nadzora. Potegnite vtič iz omrežne vtičnice, tudi če prostor zapustite samo za kratek čas.

Odstranjevanje



Embalaža

Embalažni material je okolju prijazen in je primeren za recikliranje. Plastični sestavni dele prepoznate po oznakah, npr. >PE<, >PS<, itd. Prosimo, odstranite embalažo v ustrezne zbiralnike.



Odstranjevanje starega aparata













Znak  na izdelku ali na njegovi embalaži pomeni, da izdelek ne velja za običajen gospodinjski odpadek. Namesto tega ga je treba predati na ustrezno zbirno mesto za recikliranje električnih in elektronskih naprav. S tem ko zagotovite, da bo izdelek pravilno odstranjen, boste pomagali preprečevati morebitne negativne posledice za okolje in človekovo zdravje, ki bi sicer nastale z nepravilnim ravnanjem pri odstranitvi tega izdelka. Podrobnejše informacije o recikliranju tega izdelka lahko dobite pri mestni upravi, komunalnem podjetju za odvoz smeti ali v trgovini, kjer ste izdelek kupili.

Uporaba



Pred prvo uporabo aparata za kavo

Preden prvič uporabite aparat, ga očistite tako, enkrat ali dvakrat skozenj steče voda, ne da bi uporabili papirni filter in kavo.

Kuhanje kave







-  Odprite pokrov (slika 1/B).
-  Natočite vodo (slika 2).
-  V posodo za vodo nalijte samo svežo, hladno vodo. Nikdar ne nalijte v posodo za vodo mineralne vode, destilirane vode, mleka, že skuhanе kave, čaja itd.
-  Za polnjenje potrebne količine vode lahko uporabite kavni vrč. Na posodi za vodo in na vrču za vodo so oznake za 2-10 skodelic. Oznake se nanašajo na količino sveže vode. Količina pripravljene kave bo manjša, saj mleta kava vpija vodo.
-  Vstavite filtrirni papir. Vstavite **papirni filter velikosti 1x4** v filtrirni nosilec (slika 1/C). Pred tem ga preganite po perforiranih robovih.
-  Napolnite mleto kavo. Uporabljajte srednje debelo mleto kavo. Količina kave je stvar osebnega okusa. Za povprečno močno kavo je zadosti ena merilna žlička (približno 6-7 g) na skodelico.
-  Zaprite pokrov (slika 1/B).
-  Postavite kavni vrč s pokrovom vred na grelno ploščo.
-  Vključite aparat z gumbom VKLOP/IZKLOP  (slika 1/E). Prižge se kontrolna lučka. Po nekaj sekundah v filter priteče vroča voda. Ko voda neha teči, aparat samodejno preklopi na ohranjanje temperature.
-  Vzemite vrč.
-  Med vretjem vrča ne smete vzeti proč za več kot 30 sekund, sicer se kava iz filtra prelije.

Ko vzamete vrč, ventil na filtru preprečuje, da bi kava kapljala na grelno ploščo. Grelna ploščo ves čas ohranja kavo vročo. Vključena ostaja, dokler aparata ne izklopite s stikalom VKLOP/IZKLOP  (slika 1/E) in kontrolna lučka ne ugasne.

-  Če aparata ne ugasnete ročno, se samodejno izklopi 2 uri po koncu vretja.
-  Da bo kava enakomerno močna, jo morate po pripravi v kavnem vrču premešati.
-  Če želite doliti vodo, da bi pripravili nov vrč kave, potem ko je kuhanje končano, izklopite aparat in počakajte par minut, da se ohladi.





Funkcija aroma

Funkcija aroma zagotavlja poln užitek ob kavi, tudi če je skuhanje zelo majhno količino (2-4 skodelice).

-  Vključite aparat z gumbom VKLOP/IZKLOP  (slika 1/E). Prižge se kontrolna lučka.
-  Funkcijo aroma vključite z gumbom Aroma 2-4 (slika 1/D). Prižge se kontrolna lučka gumba 2-4, kontrolna lučka  pa ugasne. Funkcija aroma je vključena.
-  11 minut po koncu kuhanja kave se funkcija aroma samodejno izklopi, in kontrolna lučka gumba VKLOP/IZKLOP  se spet prižge.
-  Za vnovičen vklop funkcije aroma znova pritisnite gumb Aroma 2-4 (slika 1/D).

SLO

Čiščenje in nega





-  Pred čiščenjem potegnite priključno vrvico iz omrežne vtičnice.
-  Za čiščenje filtrirnega nosilca, zasučite ročaj navzgor in vzemite ven filtrirni nosilec (slika 3). Za temeljito čiščenje filtra ga nekajkrat aktivirajte, medtem ko ga izpirate.
-  Vrnite filtrirni nosilec na njegovo mesto in zasučite ročaj navzdol.
-  Aparat čistite samo z vlažno krpo; **nikdar ga ne potopite v vodo!**

-  Kavni vrč in pokrov vrča lahko daste v pomivalni stroj.

Odstranjevanje kotlovca - da bo vaš aparat za kavo deloval dlje

Priporočamo, da odstranjujete kotlovec vsake tri mesece.

Uporabljajte samo okolju prijazno sredstvo za odstranjevanje kotlovca in ravnajte po navodilih na embalaži. Ne uporabljajte sredstva za odstranjevanje kotlovca z mravljinčjo kislino ali kateregakoli sredstva v prahu.

-  Najprej nalijte vodo v posodo za vodo in šele nato dodajte sredstvo za odstranjevanje kotlovca. **Nikdar obratno!**
-  Postavite kavni vrč s pokrovom vred na grelno ploščo.
-  Pustite sredstvo učinkovati približno 15 minut, nato pa vklopite aparat. Izklopite aparat, ko raztopina sredstva za odstranjevanje kotlovca steče skozi.
-  Po potrebi postopek odstranjevanja kotlovca ponovite.
-  Nato naj aparat vsaj dvakrat dela z navadno vodo.

-  Temeljito izplaknite kavni vrč, pokrov in filtrirni nosilec pod tekočo vodo in med splakovanjem večkrat aktivirajte filtrirni ventil.

Kavni vrč

Če se vam kavni vrč razbije, lahko nabavite nadomestnega pri trgovcu ali v servisnem centru, kjer boste morali povedati model vašega aparata, ki je naveden na napisni tablici (slika 1/J).

Tehnični podatki

Omrežna napetost: 220 – 240 V
Poraba: 1000 - 1200 W

-  Aparat je skladen z naslednjimi predpisi Evropske zbornice:
 - odredba o nizki napetosti 2006/95/EC
 - odredba o elektromagnetni združljivosti 89/336/EEC vključno z modifikacijami 92/31/EEC in 93/68/EEC

HR Dragi kupče,

Molimo, pažljivo pročitajte ove upute za uporabu.

Iznad svega, molimo, pridržavajte se sigurnosnih uputa na prvih nekoliko stranicama ovih uputa ! Molimo, sačuvajte ove upute za uporabu za buduće potrebe. Ako je izvedivo, predajte ove upute slijedećem vlasniku aparata.

 Trokut upozorenja i/ili ključne riječi (**Opasnost !, Oprez !, Važno !**) privlače vašu pozornost na informacije koje su važne za vašu sigurnost ili za pravilan rad aparata. Bitno je da se ove informacije uvažavaju.

 Ovaj simbol vas vodi korak po korak kroz radnu proceduru vašeg aparata.

 Uz ovaj simbol dobivate dodatne informacije i praktične savjete o korištenju aparata.

 Djetelina označava savjete i informacije o ekonomskoj i ekološkoj uporabi aparata.

**Opis aparata
(Slika 1)**

- A** Spremnik za vodu
- B** Poklopac sa šarkom
- C** Nosač filtera s ventilom protiv kapanja
- D** Aroma dugme 2-4 s indikatorom
- E** Prekidač UKLJ/ISKLJ  s indikatorom
- F** Pokazivač razine vode
- G** Vrč za kavu s oznakama šalice
- H** Grijaća ploča
- J** Nazivna pločica (ispod aparata)

 Sigurnosne upute

Ovaj uređaj odgovara prihvaćenim tehnološkim standardima u pogledu sigurnosti i njemačkom Zakonu o sigurnosti aparata. Ipak, kao proizvođač smatramo da je naša dužnost upoznati vas sa slijedećim sigurnosnim uputama.

Opća sigurnost

- Uređaj se smije priključiti na kućnu el. mrežu samo ako napon i frekvencija odgovaraju specifikaciji na nazivnoj pločici postavljenoj na dno aparata.
- Aparat se treba ukopčavati samo u one utičnice koje su instalirane prema propisima.
- Nikada ne podižite aparat ako:
 - je kabel napajanja oštećen,
 - je kućište oštećeno.
- Nikada ne povlačite za kabel da izvučete utikač iz utičnice.
- Ako je kabel napajanja oštećen, mora ga zamijeniti proizvođač, njegov serviser ili slično kvalificirane osobe, kako bi se izbjegle opasnosti.
- Popravke ovog uređaja smije izvoditi samo kvalificirano servisno osoblje. Nepravilni popravci mogu biti izvor značajnih opasnosti. Ako su potrebni popravci, molimo da se obratite Odjelu za brigu o korisnicima ili vašem ovlaštenom trgovcu.
- Ovaj aparat je namijenjen samo za pripremu kave u domaćinstvima, ne i za komercijalno korištenje. Proizvođač ne prihvaća nikakvu odgovornost za štete nastale uslijed nepravilne uporabe ili korištenja drugačijih od predviđene svrhe.

HR

- Ovim uređajem ne smiju rukovati osobe (uključujući djecu) sa smanjenim fizičkim, osjetilnim ili mentalnim sposobnostima ili s nedovoljnim iskustvom i znanjem, osim ako se takve osobe nalaze pod nadzorom ili ih u uporabu ovoga uređaja upućuju osobe odgovorne za njihovu sigurnost.

Sigurnost djece

- **Nikada ne ostavljajte uključen aparat bez nadzora. Posebno pazite kada su djeca u blizini !**
- Ambalažni materijal, npr. plastične vreće, ne smije biti dostupan djeci.
- Djeca trebaju biti pod nadzorom kako bi se osiguralo da se ne igraju ovim aparatom.

Pri uporabi ovog aparata treba paziti na sljedeće:

- Nikada ne dopustite da kabel napajanja dodiruje grijaću ploču !
- Prije čišćenja i radova održavanja, isključite aparat i iskopčajte ga iz mrežne utičnice !
- Grijaća ploča, izlazna cijev za vodu i poklopac filtera zagrijavaju se za vrijeme uporabe. Držite djecu podalje !
- Ne ulijevajte vodu u aparat dok je vruć !
Isključite aparat za kavu i pričekajte pribl. 5 minuta da se ohladi !
- Molimo, pridržavajte se uputa o uklanjanju vapnenca !
- Nikada ne uranjajte jedinicu u tekućinu.
- Proizvođač ne prihvaća nikakvu odgovornost za štete nastale uslijed nepravilne ili nepravilne uporabe.
- Ne ostavljajte aparat bez nadzora. Iskopčajte aparat iz mrežne utičnice, čak i ako izlazite iz prostorije samo nakratko !

Odlaganje



Materijal za pakiranje

Materijal za pakiranje bezopasan je za okolinu i može se reciklirati. Plastične komponente prepoznaju se po oznakama, npr. >PE<, >PS< itd. Molimo vas da materijal za pakiranje odložite u odgovarajuću kantu kod ustanove za otpad u vašoj zajednici.

Stari uređaj





Simbol  na proizvodu ili njegovoj ambalaži znak je da se uređaj ne može tretirati kao kućni otpad. Potrebno ga je predati na odgovarajuće mjesto za recikliranje električne i elektroničke opreme. Osiguravanjem pravilnog zbrinjavanja ovog proizvoda pomažete u sprječavanju potencijalno negativnih posljedica za okoliš i ljudsko zdravlje, koje može uzrokovati nepravilno zbrinjavanje ovog proizvoda. Podrobnije informacije o recikliranju ovog proizvoda potražite u lokalnoj gradskoj upravi, komunalnom poduzeću ili u trgovini u kojoj ste kupili proizvod.

Rad

Prije prve uporabe vašeg aparata za kavu

Prije prve uporabe aparata, isperite ga propuštanjem tekuće vode jednom ili dvaput kroz njega, bez uporabe papirnato filtera i kave.

Kuhanje kave

-  Otvorite poklopac (Slika 1/B).
-  Ulijte vodu (Slika 2).



Spremnik za vodu punite samo svježom hladnom vodom. Spremnik za vodu nikada ne punite mineralnom vodom, destiliranom vodom, mlijekom, već skuhanom kavom itd.

i Za ulijevanje potrebne količine vode možete koristiti vrč za kavu. Na spremniku za vodu i na vrču za kavu izveden je mjerač za 2-10 šalica. Oznake se odnose na količinu svježe vode.

Količina skuhanе kave bit će manja, jer samljevena kava apsorbira vodu.

☞ Umetnite papirnati filter.

Umetnite **papirnati filter veličine 1x4** u držač filtera (Slika 1/C). Molimo, prethodno savijte perforirane rubove.

☞ Uspite mljevenu kavu.

Molimo, koristite srednje krupnu mljevenu kavu. Količina kave stvar je osobnog ukusa. Za prosječno jaku kavu dovoljna je jedna mjerna žličica (pribl. 6-7 g) po jednoj šalici.

☞ Zatvorite poklopac (Slika 1/B).

☞ Postavite poklopljeni vrč za kavu na grijaću ploču.

☞ Uključite aparat pomoću prekidača UKLJ/ISKLJ **Ⓛ** (Slika 1/E).

Indikatorsko svjetlo se pali. Nakon nekoliko sekundi, vruća voda počinje teći u filter. Kada voda prestane teći, aparat se automatski prebacuje u način održavanja topline.

☞ Skinite vrč.

! Za vrijeme kuhanja, vrč ne smije biti uklonjen dulje od 30 sekundi ili će se filter prelići.

Kada je vrč sklonjen, ventil na filteru sprječava kapanje kave na grijaću ploču. Grijaća ploča uvijek održava kavu vrućom. Ona ostaje uključena sve dok se aparat ne isključi prekidačem UKLJ/ISKLJ **Ⓛ** (Slika 1/E), a indikatorsko svjetlo se ugasi.

i Ako se aparat ne isključi ručno, on se automatski isključuje 2 sata nakon završetka kuhanja.

i Da bi se postigla jednolika jačina kave, nakon kuhanja treba ju promućkati u vrču.

! Ako je voda prestala teći, a vi želite opet uliti vodu da skuhate vrč svježe kave, isključite aparat i pustite ga da se hladi nekoliko minuta.

Postavljanje arome

Postavljanje arome jamči pun užitak u kavi, čak i pri malim količinama (2-4 šalice).

☞ Uključite aparat pomoću prekidača UKLJ/ISKLJ **Ⓛ** (Slika 1/E). Indikatorsko svjetlo se pali.

☞ Uključite postavljanje arome dugmetom Aroma 2-4 (Slika 1/D). Upalit će se indikatorsko svjetlo u dugmetu 2-4, a zatim se indikatorsko svjetlo u dugmetu **Ⓛ** ugasi. Postavljanje arome je uključeno.

i 11 minuta nakon kraja kuhanja postavka arome automatski se isključuje, a indikatorsko svjetlo u UKLJ/ISKLJ prekidaču **Ⓛ** opet se pali.

☞ Za ponovno uključenje postavke arome, opet pritisnite dugme Aroma 2-4 (Slika 1/D).

Čišćenje i skrb

! Prije čišćenja iskopčajte kabel napajanja iz mrežne utičnice.

☞ Da očistite držač filtera, zakrenite ručicu prema gore i izvadite držač filtera (Slika 3). Da bi se ventil na filteru temeljito očistio, aktivirajte ga nekoliko puta za vrijeme ispiranja.

☞ Umetnite držač filtera na mjesto i zakrenite ručicu prema dolje.

HR

 Uređaj čistite vlažnom krpom, ali **nikada ga ne uranjajte u vodu !**

 Vrč za kavu i poklopac vrča smiju se prati u perilici.

Uklanjanje vapnenca - da vaš aparat za kavu traje dulje

Kao mjeru predostrožnosti, preporučujemo uklanjanje vapnenca svakih tri mjeseca.

Koristite isključivo sredstva za uklanjanje vapnenca neopasna za okoliš i uvijek se pridržavajte uputa na ambalaži. Molimo, nemojte koristiti sredstvo protiv vapnenca na bazi koncentrirane mravlje kiseline, niti bilo koji abrazivni prašak.

 Napunite spremnik vodom pa tek onda dodajte sredstvo protiv vapnenca. **Nikada obratno !**

 Postavite poklopljeni vrč za kavu na grijaću ploču.

 Ostavite sredstvo za uklanjanje vapnenca da djeluje približno 15 minuta, a zatim uključite aparat. Isključite ga kada otopina sredstva protiv vapnenca prestane protjecati.

 Ako je potrebno, ponovite proces uklanjanja vapnenca.

 Nakon toga, pustite da aparat odradi najmanje dva ciklusa s čistom vodom.

 Pažljivo isperite vrč za kavu, poklopac vrča i držač filtera u tekućoj vodi. Za vrijeme ispiranja opetovano aktivirajte ventil na filteru.

Vrč za kavu

Ako se vrč za kavu razbije, možete kupiti novi u vašoj trgovini ili servisnom centru, navodeći model vašeg aparata za kavu, ispisan na nazivnoj pločici (Slika 1/J).

Tehnički podaci

Mrežni napon: 220 – 240 V

Potrošnja snage: 1000 - 1200 W

 Ovaj aparat je u skladu sa sljedećim EC direktivama:

- Direktiva o niskom naponu 2006/95/EC
- EMC direktiva 89/336/EEC sa dopunama 92/31/EEC i 93/68/EEC

Dragi kupče

Molimo da pažljivo pročitate ova uputstva za upotrebu.

Pre svega, molimo vas da se držite bezbednosnih uputstava na početnih nekoliko strana ovih uputstava za rad! Molimo vas da sačuvate ova uputstva za rad za buduće savete. Ako je izvedivo, predajte ove upute sledećem vlasniku aparata.

 Trougao upozorenja i/ili ključne reči **(Opasnost!, Oprez!, Važno!)** privlače vašu pažnju na informacije koje su važne za vašu bezbednost ili dobro funkcionisanje aparata. Bitno je da se ove informacije uvažavaju.

 Ovaj simbol vas vodi korak po korak kroz radnu proceduru vašeg aparata.

 Uz ovaj simbol dobijate dodatne informacije i praktične savete o korišćenju aparata.

 Detelina označava savete i informacije o ekonomskoj i ekološkoj upotrebi aparata.

Opis aparata (Slika 1)

- A** Rezervoar za vodu
- B** Poklopac sa šarkom
- C** Držač filtera sa ventilom protiv kapanja
- D** Aroma dugme 2-4 sa indikatorom
- E** Prekidač UKLJ/ISKLJ  sa indikatorom
- F** Pokazivač nivoa vode
- G** Vrč za kafu sa oznakama šolja
- H** Grejna ploča
- J** Nazivna pločica (ispod aparata)

Bezbednosna uputstva

Ovaj aparat odgovara prihvaćenim tehnološkim standardima u pogledu bezbednosti i nemačkom Zakonu o bezbednosti aparata. Ipak, kao proizvođač smatramo da je naša dužnost upoznati vas sa sledećim bezbednosnim uputstvima.

Opšta bezbednost

- Aparat može da se priključi na strujni vod samo ako napon i frekvencija odgovaraju specifikaciji na nazivnoj pločici na donjem delu aparata!
- Aparat treba da se priključi samo u one utičnice koje su instalirane prema propisima.
- Nikad ne podižite aparat ako
 - je strujni vod oštećen,
 - je kućište oštećeno.
- Nikada ne potežite glavni strujni vod da izvučete utikač iz utičnice.
- Ako je kabl napajanja oštećen, mora ga zameniti proizvođač, njegov serviser ili podjednako kvalifikovana lica, kako bi se izbegle opasnosti.
- Opravke ovog uređaja smeju da obavljaju samo kvalifikovani servisni inženjeri. Nepravilne opravke mogu biti izvor značajnih opasnosti. Ako opravke postanu potrebne, molimo da se obratite Odeljenju za brigu o kupcima ili vašem ovlašćenom distributeru.
- Ovaj aparat je namenjen samo za pripremanje kafe u domaćinstvima, ne i za komercijalno korišćenje. Proizvođač ne prihvata nikakvu odgovornost za štete nastale usled nepravilne upotrebe ili korišćenja drugačijih od predviđene svrhe.

SRB

- Ovim aparatom ne smeju rukovati lica (uključujući decu) sa smanjenim telesnim, čulnim ili mentalnim sposobnostima ili sa nedovoljnim iskustvom i znanjem, osim ako se takva lica ne nalaze pod nadzorom ili ih u upotrebu ovog aparata upućuju lica odgovorna za njihovu bezbednost.

Bezbednost dece

- **Nikad ne ostavljajte uključen aparat bez nadzora. Posebno pazite kad su deca u blizini!**
- Ambalažni materijal, npr. plastične kese, ne sme da bude dostupan deci.
- Deca trebaju biti pod nadzorom kako bi se osiguralo da se ne igraju ovim uređajem.

Kod upotrebe ovog aparata treba paziti na sledeće

- Nikad ne dopustite da kabl napajanja dodiruje grejnu ploču!
- Pre čišćenja i radova održavanja, isključite aparat i izvucite ga iz mrežne utičnice.
- Grejna ploča, izlazna cev za vodu i poklopac filtera zagrevaju se za vreme upotrebe. Držite decu na odstojanju!
- Ne sipajte vodu u aparat dok je vruć!
Isključite aparat za kafu i pričekajte pribl. 5 minuta da se ohladi!
- Molimo da sledite uputstva o uklanjanju krečnjaka!
- Nikad ne potapajte aparat u tečnost.
- Proizvođač ne prihvata nikakvu odgovornost za štete nastale usled nepodesne ili nepravilne upotrebe.
- Ne ostavljajte aparat bez nadzora. Isključite aparat iz mrežne utičnice, čak i ako izlazite iz prostorije samo nakratko.

Odbacivanje



Ambalažni materijal

Ambalažni materijali nisu štetni za okolinu i mogu se reciklirati. Plastične komponente identifikuju se po oznakama, npr. >PE<, >PS< itd. Molimo vas da ambalažne materijale odlažete u odgovarajuće kontejnere na odlagalištima otpada.



Stari aparat

Simbol  na proizvodu ili na njegovoj ambalaži označava da se taj proizvod ne sme tretirati kao otpad iz domaćinstva. Takav proizvod treba predati na odgovarajuće prikupljalište za recikliranje električne i elektroničke opreme. Pobrinuvši se da je proizvod pravilno odbačen, pomoći ćete u sprečavanju mogućih negativnih posledica za okolinu i ljudsko zdravlje, koje bi inače mogle biti uzrokovane neodgovarajućim odlaganjem ovog proizvoda na otpad. Za detaljnije informacije o recikliranju ovog proizvoda, molimo obratite se svojoj lokalnoj gradskoj upravi, vašoj službi za odlaganje otpada iz domaćinstva ili u prodavnicu gde ste kupili taj proizvod.

Rad

Pre prve upotrebe vašeg aparata za kafu

Prije prve upotrebe aparata, isperite ga propuštanjem tečne vode jednom ili dvaput kroz njega, bez upotrebe filtera od hartije i kafe.

Kuvanje kafe

☞ Otvorite poklopac (Slika 1/B).

☞ Uspite vodu (Slika 2).

⚠ Rezervoar za vodu punite samo svežom hladnom vodom. Rezervoar za vodu nikad ne punite mineralnom vodom, destilisanom vodom, mlekom, već skuvanom kafom itd.

ⓘ Za usipavanje potrebne količine vode možete upotrebiti vrč za kafu. Na rezervoaru za vodu i na vrču za kafu nalazi se merač za 2-10 šolja. Oznake se odnose na količinu sveže vode.

Količina skuvane kafe biće manja, jer mlevena kafa upija vodu.

☞ Umetnite filter od hartije.

Umetnite **filter od hartije veličine 1x4** u držač filtera (Slika 1/C).

Molimo vas da pre toga presavinete perforirane ivice.

☞ Uspite mlevenu kafu.

Molimo vas da koristite srednje krupnu mlevenu kafu. Količina kafe stvar je ličnog ukusa. Za prosečno jaku kafu dovoljna je jedna merna kašika (pribli. 6-7 g) po jednoj šolji.

☞ Zatvorite poklopac (Slika 1/B).

☞ Stavite poklopljeni vrč za kafu na grejnu ploču.

☞ Uključite aparat pomoću prekidača UKLJ/ISKLJ ① (Slika 1/E).

Indikatorsko svetlo se pali. Nakon nekoliko sekundi, vruća voda počinje teći u filter. Kad voda prestane da teče, aparat se automatski prebacuje u režim održavanja topline.

☞ Skinite vrč.

⚠ Za vreme kuvanja, vrč ne sme da se ukloni na više od 30 sekundi ili će se filter prelitati.

Kada je vrč uklonjen, ventil na filteru sprečava kapanje kafe na grejnu ploču. Grejna ploča uvek održava kafu vrućom. Ona ostaje uključena sve dok se aparat ne isključi dugmetom UKLJ/ISKLJ ① (Slika 1/E), a indikatorsko svetlo se ne ugasi.

ⓘ Ako se aparat ne isključi ručno, on se automatski isključuje 2 časa nakon završetka kuvanja.

ⓘ Da bi se postigla jednolika jačina kafe, nakon kuvanja treba da se protrese u vrču.

⚠ Ako je voda prestala da teče, a vi želite opet usuti vodu da skuvate vrč sveže kafe, isključite aparat i pustite ga da se hladi nekoliko minuta.

Određivanje arome

Određivanje arome garantuje potpuno uživanje u kafi, čak i sa malim količinama (2-4 šolje).

☞ Uključite aparat pomoću dugmeta UKLJ/ISKLJ ① (Slika 1/E). Indikatorsko svetlo se pali.





☞ Uključite određivanje arome dugmetom Aroma 2-4 (Slika 1/D). Pali se indikatorsko svetlo dugmeta 2-4, a zatim se indikatorsko svetlo dugmeta ① gasi. Određivanje arome je uključeno.

ⓘ 11 minuta nakon kraja kuvanja određivanje arome automatski se isključuje, a indikatorsko svetlo u UKLJ/ISKLJ prekidaču ① opet se pali.

☞ Za ponovno uključivanje određivanja arome, opet pritisnite dugme Aroma 2-4 (Slika 1/D).





SRB

Čišćenje i održavanje

-  Pre čišćenja izvucite kabl napajanja iz mrežne utičnice.
-  Da očistite držač filtera, zaokrenite ručicu prema gore i izvadite držač filtera (Slika 3). Da bi se ventil na filteru temeljito očistio, aktivirajte ga nekoliko puta za vreme ispiranja.
-  Ponovo umetnite držač filtera na mesto i zaokrenite ručicu prema dole.
-  Uređaj čistite samo pomoću vlažne krpice ali **ga nikad ne potapajte u vodu!**
-  Vrč za kafu i poklopac vrča mogu da se peru u mašini za pranje sudova.

Uklanjanje krečnjaka - da vaš aparat za kafu traje duže

Kao meru predostrožnosti, preporučujemo uklanjanje krečnjaka svaka tri meseca. Koristite isključivo sredstva za uklanjanje krečnjaka neopasna za okolinu i uvek se držite uputstava na ambalaži. Molimo da ne koristite sredstvo protiv krečnjaka na bazi mravlje kiseline, niti bilo koje sredstvo protiv krečnjaka u prahu.

-  Napunite rezervoar za vodu pa tek onda dodajte sredstvo protiv krečnjaka. **Nikada obrnuto!**
-  Stavite poklopljeni vrč za kafu na grejnu ploču.
-  Dopustite da sredstvo za uklanjanje krečnjaka deluje približno 15 minuta, a zatim uključite aparat. Isključite ga kad rastvor sredstva protiv vapnenca prestane da protiče.
-  Ako je potrebno ponovite postupak uklanjanja krečnjaka.
-  Nakon toga, pustite da aparat odradi najmanje dva ciklusa sa čistom vodom.

-  Pažljivo isperite vrč za kafu, poklopac vrča i držač filtera u tečnoj vodi, za vreme ispiranja nekoliko puta uzastopno aktivirajte ventil na filteru.

Vrč za kafu

Ako se vrč za kafu razbije, od vašeg prodavca ili u servisnom centru možete da kupite novi, specifikujući model vašeg aparata za kafu, vidi na nazivnoj pločici (Slika 1/J).

Tehnički podaci

Mrežni napon: 220 – 240 V
Potrošnja snage: 1000 - 1200 W

-  Ovaj uređaj usaglašen je sa sledećim EC direktivama:
 - Direktiva o niskom naponu 2006/95/EC
 - EMC Direktiva 89/336/EEC sa amandmanima 92/31/EEC i 93/68/EEC

RO Stimat client,

Vă rugăm să citiți cu atenție aceste instrucțiuni de utilizare.

Înainte de toate, vă rugăm să respectați

instrucțiunile de siguranță din primele pagini ale acestor instrucțiuni de utilizare! Vă rugăm să păstrați aceste instrucțiuni de utilizare pentru consultări ulterioare. Dacă este cazul, înmânați aceste instrucțiuni mai departe unui eventual nou proprietar al aparatului.

 Prin utilizarea triunghiului de avertizare și/sau a cuvintelor cheie (**Pericol! Atenție! Important!**), sunt scoase în evidență informațiile importante pentru siguranța dumneavoastră sau pentru funcționarea corectă a aparatului. Este foarte important ca aceste informații să fie respectate.

 Acest simbol vă ghidează pas cu pas prin procesul de utilizare a aparatului.

 Lângă acest simbol veți găsi informații suplimentare și sfaturi practice referitoare la utilizarea aparatului.

 Trifoiul vă indică sfaturi și informații despre utilizarea aparatului în mod economic și pentru protejarea mediului înconjurător.

Descrierea aparatului (Figura 1)

- A** Rezervorul de apă
- B** Capac articulat
- C** Suport pentru filtru cu valvă anti-infiltrație
- D** Buton pentru aromă 2-4 cu indicator
- E** Buton ON/OFF  cu indicator
- F** Indicator al nivelului apei
- G** Vas de cafea cu marcaj pentru căni
- H** Plită
- J** Plăcuță indicatoare a caracteristicilor tehnice (în partea de dedesubt a aparatului)

! Instrucțiuni de siguranță

Acest aparat este în conformitate cu standardele tehnologice acceptate referitoare la siguranță și cu Legea germană privind securitatea aparatelor. Cu toate acestea, în calitate de producător, considerăm că este datoria noastră să vă aducem la cunoștință următoarele instrucțiuni de siguranță.

Măsuri generale de siguranță

- Aparatul trebuie să fie cuplat la o sursă de alimentare care are o tensiune și o frecvență care să corespundă cu specificațiile plăcii indicatoare a caracteristicilor tehnice.
- Aparatul trebuie să fie cuplat la o priză instalată conform prevederilor în acest sens.
- Nu ridicați niciodată aparatul dacă
 - cablul este deteriorat,
 - carcasa este deteriorată.
- Nu utilizați niciodată cablul pentru a scoate ștecărul din priză.
- În cazul în care cablul de alimentare este deteriorat, acesta trebuie să fie înlocuit de către producător, agentul de service sau persoane cu o calificare asemănătoare pentru a evita situațiile periculoase.
- Repararea acestui aparat poate fi efectuată numai de către ingineri calificați din centrul de asistență. Reparațiile necorespunzătoare reprezintă un pericol considerabil. În cazul în care reparațiile sunt absolut necesare, vă rugăm să contactați Departamentul de asistență clienți sau dealerul dumneavoastră autorizat.
- Acest aparat este conceput pentru prepararea cafelei acasă, nu în scopuri comerciale. Producătorul nu și asumă răspunderea pentru daunele provocate din cauza utilizării necorespunzătoare, sau în alt scop decât cel pentru care a fost creat.

RO

- Acest aparat nu este destinat utilizării de către persoane (inclusiv copii) cu capacități psihice, senzoriale sau mentale reduse sau fără experiență și cunoștințe, în afara cazurilor în care le-a fost acordată o instruire sau supraveghere inițială cu privire la utilizarea aparatului de către o persoană responsabilă pentru siguranța acestora.

Măsuri de siguranță pentru copii

- **Nu lăsați niciodată aparatul nesupravegheat atunci când este pornit. Trebuie să aveți o grijă deosebită atunci când sunt copii în preajmă!**
- Materialele pentru ambalare, precum pungile de plastic, nu trebuie lăsate la îndemâna copiilor.
- Copiii trebuie supravegheați pentru a fi sigur că nu se joacă cu aparatul.

Lucruri care trebuie avute în vedere atunci când utilizați aparatul

- Feriți cablul de alimentare de contactul cu plita!
- Înainte de curățare sau întreținere, opriți funcționarea aparatului și decuplați de la sursa de alimentare.
- În timpul utilizării, plita, țeava de evacuare a apei și capacul filtrului se vor încălzi. A nu se lăsa la îndemâna copiilor!
- Nu umpleți aparatul cu apă atunci când este fierbinte. Opriți cafetiera și așteptați aproximativ 5 minute pentru a permite răcirea acesteia!
- Vă rugăm să urmați instrucțiunile pentru îndepărtarea calcarului!
- Nu introduceți niciodată aparatul în substanțe lichide.
- Producătorul nu-și asumă răspunderea pentru daunele provocate din cauza utilizării necorespunzătoare sau incorecte.

- Nu lăsați aparatul nesupravegheat. Scoateți aparatul din priză chiar și atunci când părăsiți încăperea pentru scurt timp.

Îndepărtarea deșeurilor



Materiale de ambalare

Materialele de ambalare sunt ecologice și pot fi reciclate. Componentele de plastic pot fi identificate prin marcaje precum >PE<, >PS<, etc. Vă rugăm să aruncați materialele de ambalare în containerele corespunzătoare puse la dispoziție de serviciul comunitar de depozitare a deșeurilor.



Aparatele vechi















Simbolul  de pe produs sau de pe ambalaj indică faptul că acesta nu poate fi tratat ca un reziduu menajer. În schimb, aparatul trebuie să fie dus la un punct adecvat de colectare pentru reciclarea echipamentelor electrice și electronice. Asigurându-vă că ați aruncat corect acest produs, puteți evita posibile consecințe negative asupra mediului și sănătății umane, care pot fi afectate de eliminarea necorespunzătoare a acestui produs. Pentru mai multe informații detaliate despre reciclarea acestui produs, vă rugăm să contactați biroul local, serviciul de eliminare a reziduurilor sau magazinul unde ați achiziționat produsul.

Utilizare



Înainte de a utiliza cafetiera pentru prima dată

Înainte de a utiliza aparatul pentru prima dată, se recomandă curățarea acesteia prin infiltrarea apei o dată sau de două ori fără a utiliza filtru de hârtie sau cafea.

Prepararea cafelei







-  Deschideți capacul (figura 1/B).
-  Umpleți cu apă (figura 2).
-  Umpleți rezervorul de apă doar cu apă rece proaspătă. Nu umpleți niciodată rezervorul cu apă minerală, apă distilată, lapte, cafea deja preparată, ceai, etc.
-  Puteți utiliza vasul pentru cafea pentru a umple rezervorul cu apa necesară. Rezervorul de apă și vasul de cafea sunt prevăzute cu un etalon pentru 2-10 cești de cafea. Marcajul corespunde doar cantităților de apă proaspătă. Cantitatea de cafea produsă este mai scăzută deoarece cafeaua măcinată absoarbe apa.
-  Introduceți filtrul de hârtie. Introduceți un **filtru de hârtie mărimea 1X4** în suportul pentru filtru (figura 1/C). Vă rugăm să împăturiți marginile perforate înainte de a face acest lucru.
-  Umpleți cu cafea măcinată. Vă rugăm să folosiți cafea măcinată mediu. Cantitatea de cafea se adaugă în funcție de gusturile personale. Pentru o cafea de tărie medie este suficientă o lingură de cafea (aproximativ 6-7 g.) pentru o ceașcă.
-  Închideți capacul (figura 1/B).
-  Introduceți vasul de cafea cu capac pe plită.
-  Aprindeți aparatul prin apăsarea butonului ON/OFF  (figura 1/E). Ledul de semnalizare se va aprinde. După câteva secunde, apa caldă va curge prin filtru. Atunci când apa nu mai curge, aparatul trece automat pe modul de încălzire.
-  Scoateți vasul de cafea.
-  În timpul fierberii, vasul nu trebuie să fie îndepărtat mai mult de 30 de secunde deoarece filtrul se va revărsa.

După ce a fost îndepărtat vasul de cafea, valva filtrului previne scurgerea cafelei pe plită. Plita păstrează întotdeauna cafeaua caldă. Aceasta rămâne în funcțiune până ce aparatul este oprit prin apăsarea butonului ON/OFF  (figura 1/E) și ledul indicator se stinge.

-  Dacă aparatul nu este oprit manual, se va închide automat după 2 ore de la terminarea fierberii.
-  Pentru a garanta o tărie uniformă a cafelei, trebuie să învârtiți în vasul de cafea după preparare.
-  În cazul în care apa nu mai curge și doriți să reumpleți rezervorul cu apă pentru a prepara o cafea proaspătă, opriți aparatul și permiteți răcirea acestuia pentru câteva minute.

Setări pentru aromă

Opțiunea de setare a aromei vă garantează o savoare a cafelei intensă chiar și pentru cantitățile mici (2-4 cești).

-  Aprindeți aparatul prin apăsarea butonului ON/OFF  (figura 1/E). Ledul de semnalizare se va aprinde.
-  Porniți setarea pentru aromă prin apăsarea butonului Aroma 2-4 (figura 1/D). Ledul indicator al butonului 2-4 se va aprinde, iar ledul indicator al butonului  se va stinge. Setarea pentru aromă este astfel pornită.
-  La 11 minute de la terminarea fierberii, setarea pentru aromă se închide automat, iar ledul indicator al butonului ON/OFF  se aprinde din nou.
-  Pentru a reporni setarea pentru aromă, apăsați din nou butonului Aroma 2-4 (figura 1/D).

RO

Curățare și întreținere

 Scoateți aparatul din priză înainte de a-l curăța.

 Pentru a curăța suportul pentru filtru, rotiți mânerul și îndepărtați suportul pentru filtru (figura 3). Pentru a curăța bine valva filtrului, activați-o de câteva ori în timpul clătirii.

 Reintroduceți suportul pentru filtru și lăsați în jos mânerul (figura 3).

 Curățați aparatul cu o cârpă umedă, însă **nu îl introduceți niciodată în apă!**

 Vasul pentru cafea și capacul acestuia pot fi spălate la mașina de spălat vase.

Îndepărtați calcarul – cafetiera dumneavoastră va rezista mai mult timp

Ca măsură de precauție, vă recomandăm să îndepărtați calcarul la fiecare trei luni.

Utilizați o substanță ecologică de îndepărtare a calcarului care și urmați instrucțiunile de pe ambalajul acesteia. Vă rugăm să nu utilizați un produs pentru îndepărtarea calcarului cu o bază formică, sau care este sub formă de praf.

 Umpleți rezervorul cu apă după care adăugați produsul pentru decalcifiere. **Nu invers!**

 Introduceți vasul de cafea cu capac pe plită.

 Permiteți acționarea produsului de decalcifiere timp de 15 minute, după care porniți aparatul. Opriți funcționarea aparatului atunci când soluția de decalcifiere s-a scurs prin circuit.

 Dacă este cazul, repetați procesul de decalcifiere.

 După ce ați făcut acest lucru, efectuați două cicluri de funcționare a aparatului doar cu apă.

 Clătiți bine sub un jet de apă vasul de cafea, capacul și suportul pentru filtru, acționați valvele filtrului în mod repetat în timpul clătirii.

Cana de cafea

În cazul în care vasul dumneavoastră de cafea s-a spart, puteți achiziționa unul nou de la dealerul dumneavoastră sau de la centrul de service menționând modelul cafetierei, consultați placa indicatoare a caracteristicilor tehnice (figura 1/H).

Date tehnice

Tensiunea rețelei: 220 – 240 V

Consum de energie: 1000 - 1200 W

 Acest aparat respectă următoarele Directive CE:

- Directiva 2006/95/CE privind tensiunea joasă
- Directiva 89/336/CEE referitoare la compatibilitatea electromagnetică, cu amendamentele 92/31/CEE și 93/68/CEE

LV

LV Cienījamais pircēj,

Lūdzu, uzmanīgi izlasī šīs lietošanas instrukcijas.

Pats galvenais, ievērojiet drošības noteikumus, kas aprakstīti pirmajās šo lietošanas instrukciju lapaspusēs! Lūdzu, saglabājiet šīs lietošanas instrukcijas uzzīņai nākotnē. Ja ierīce tiek nodota citam lietotājam, nododiet šīs instrukcijas tālāk nākamajam ierīces īpašniekam.

 Brīdinājuma trīsstūris un/vai atslēgas vārdi (**Bīstami!**, **Uzmanību!**, **Svarīgi!**), pievērš jūsu uzmanību informācijai, kas ir svarīga jūsu drošībai vai pareizai ierīces darbībai. Ir ļoti svarīgi, ka šī informācija tiek ievērota.

 Šis simbols izved jūs soli pa soli cauri ierīces lietošanas aprakstam.

 Blakus šim simbolam jūs saņemat papildu informāciju un praktiskus padomus par ierīces izmantošanu.

 Āboliņa simbols apzīmē padomus un informāciju par ekonomisku un videi nekaitīgu ierīces izmantošanu.

Ierīces apraksts (1. attēls)

- A** Ūdens tvertne
- B** Atverams vāciņš
- C** Filtra turētājs ar pretpilēšanas vārstu
- D** Aromāta poga 2-4 ar indikatoru
- E** Poga ON/OFF (ieslēgt/izslēgt) ① ar indikatoru
- F** Ūdens līmeņa rādītājs
- G** Kafijas krūze ar krūzes atzīmēm
- H** Sildvirsmas
- J** Jaudas plāksne (zem ierīces)

! Drošības noteikumi

Šī ierīce atbilst pieņemtajiem tehnoloģiskajiem standartiem sasiņībā ar drošību un Vācijas ierīču drošības likumu. Tomēr mums kā ražotājiem ir jūs jāiepazīstina ar šādiem drošības noteikumiem.

Vispārējā drošība

- Ierīci jāpievieno strāvas padevei, kuras voltāža un frekvence atbilst specifikācijām, kas norādītas uz jaudas plāksnes zem ierīces!
- Ierīci vajadzētu iespraust tikai kontaktligzdā, kas uzstādīta saskaņā ar noteikumiem.
- Nekad nepaceliet ierīci, ja – tās vads ir bojāts, – korpuss ir bojāts.
- Nekad nevelciet aiz vada, lai izrautu kontaktu no kontaktligzdas.
- Gadījumā, ja strāvas padeves vads ir bojāts, lai izvairītos no briesmām, vadu ir jānomaina ražotājam, klienta servisa pārstāvim vai citai kvalificētai personai.
- Remontus šai ierīcei drīkst veikt tikai apmācīti remonta meistari. No nepareiza remonta var rasties ievērojami bojājumi. Ja ir nepieciešams remonts, lūdzu sazinieties ar klientu apkalpošanas nodaļu vai savu pilnvaroto izplatītāju.
- Ierīce ir domāta kafijas gatavošanai mājās, nevis komerciālām vajadzībām. Ražotājs nav atbildīgs par bojājumiem, kas radušies nepareizas vai nepiemērotas izmantošanas rezultātā.
- Šo ierīci nevajadzētu izmantot cilvēkiem (ieskaitot bērnus), ar pazeminātām fiziskām, maņu vai garīgajām spējām, vai arī tiem, kam trūkst pieredzes un zināšanu, ja vien viņi tiek pieskatīti vai viņiem instruktāžu par ierīces izmantošanu sniedz cilvēks, kas ir atbildīgs par viņu drošību.

LV

Bērnu drošība

- **Nekad neatstājiet bez uzraudzības ierīci tās darbības laikā. Esiet īpaši uzmanīgi, kad tuvumā atrodas bērni!**
- Iepakošanas materiāliem, piem., plastmasas maisiņiem, nevajadzētu būt bērniem sasniedzamiem.
- Bērni ir jāuzmana, lai pārlicinātos, ka tie nespēlējas ar ierīci.

Lietas, kas jāatceras, lietojot ierīci

- Nekad nepieļaujiet, ka vads saskaras ar sildvirsmu!
- Pirms tīrīšanas un apkopes veikšanas izslēdziet ierīci un atvienojiet kontaktdakšu no kontaktligzdas.
- Sildvirsmā, ūdens izvades caurule un filtra pārsegs lietošanas laikā uzkarst. Nepielaidiet klāt bērnus!
- Nepildiet ierīci ar ūdeni, kad tā ir karsta. Izslēdziet kafijas automātu un pagaidiet apmēram 5 minūtes, kamēr tā atdziest!
- Lai notīrītu kaļķakmeni, lūdzu, ievērojiet instrukcijas!
- Nekad nemērcējiet ierīci ūdenī.
- Ražotājs nav atbildīgs par iespējamajiem bojājumiem, kas radušies nepareizas vai nepiemērotas izmantošanas rezultātā.
- Neatstājiet ierīci nepieskatītu. Kontaktdakša ir jāatvieno no kontaktligzdas pat tad, ja pametat istabu uz īsu brīdi.

Atbrīvošanās no atkritumiem



Iepakošanas materiāls

Iepakošanas materiāli ir videi draudzīgi un tos var nodot otrreizējai pārstrādei. Plastmasas sastāvdaļas ir apzīmētas ar apzīmējumiem, piem., >PE<, >PS<, u.t.t. Lūdzu, atbrīvojieties no iepakojuma materiāliem izmetot tos attiecīgajā konteinerī sabiedriskajā atkritumu likvidēšanas vietās.



Veca ierīce





Simbols  uz produkta vai uz tā iepakojuma norāda uz to, ka šo produktu nevar uzskatīt par mājturības atkritumiem. Tā vietā tas ir jānodod attiecīgajā savākšanas vietā elektrisko un elektronisko atkritumu otrreizējai pārstrādei. Nodrošinot to, ka no šī produkta atbrīvojas pareizi, jūs palīdzēsiet novērst potenciālās negatīvās sekas videi un cilvēku veselībai, ko savādāk varētu izraisīt nepareiza atbrīvošanās no šī produkta. Sīkākai informācijai par šī produkta otrreizējo pārstrādi, lūdzu sazināties ar jūsu vietējās pilsētas biroju, jūsu mājsaimniecības atkritumu atbrīvošanās servisu vai ejiet uz vietu, kur pirkāt šo produktu.

Darbība

Pirms izmantojat kafijas automātu pirmo reizi

Pirms izmantojat ierīci pirmo reizi iztīriet to zem tekoša ūdens vienu vai divas reizes, neizmantojot papīra filtru un kafiju.

Kafijas pagatavošana.







-  Atveriet vāciņu (1/B attēls).
-  Iepildiet ūdeni (2. attēls).

-  Piepildiet ūdens tvertni tikai ar svaigu, aukstu ūdeni. Nekad nepiepildiet ūdens tvertni ar minerālūdeni, destilētu ūdeni, jau pagatavotu kafiju, tēju u.t.t.

-  Jūs varat izmantot kafijas krūzi, lai iepildītu vajadzīgo ūdens daudzumu. Uz ūdens tvertnes un kafijas krūzes ir mērogs 2-10 tasītēm.

Atzīmes apzīmē svaigā ūdens daudzumu.

Saražotais kafijas daudzums ir mazāks, jo maltā kafija absorbē ūdeni.

-  Ievietojiet papīra filtru.
-  Ievietojiet **1x4 izmēra papīra filtru** filtra turētājā (1/C att.). Pirms to darāt, lūdzu, salokiet caurdurtās malas.
-  Ieberiet malto kafiju.
- Lūdzu, izmantojiet malto kafiju, vidēja maluma. Kafijas daudzums atkarīgs no individuālās garšas izjūtas. Vidēji stiprai kafijai viena mērkarote (apmēram 6-7 g) uz tasīti ir pietiekami.
-  Atveriet vāciņu (1/B attēls).
-  Nolieciet kafijas krūzi ar aiztaisītu vāciņu uz sildvirsmas.
-  Ieslēdziet ierīci ar pogu ON/OFF (ieslēgt/izslēgt)  (1/E att.). Iedegas indikatora gaismiņa. Pēc pāris sekundēm karstais ūdens sāk tecēt filtrā. Kad ūdens ir beidzis

tecēt, ierīce automātiski pārslēgsies uz sildīšanas režīmu.

-  Noņemiet krūzi.

-  Vāroties krūzi nedrīkst noņemt ilgāk par 30 sekundēm vai arī filtrs pārplūdīs.

Kad krūze ir noņemta, filtra vārsts neļauj kafijai tecēt uz sildvirsmas. Sildvirsmas vienmēr saglabā kafiju siltu. Tā paliek ieslēgta līdz ierīce tiek izslēgta ar pogu ON/OFF (ieslēgt/izslēgt)  (1/E att.) un izslēdzas indikatora gaismiņa.





-  Ja ierīce netiek izslēgta manuāli, tā izslēdzas automātiski 2 stundas pēc vārīšanās beigām.



-  Lai garantētu vienmērīgu kafijas stiprumu, to vajadzētu apmaisīt kafijas krūzē pēc gatavošanas.

-  Ja ūdens ir pārstājis tecēt un jūs vēlaties iepildīt ūdeni svaigai kafijas krūzītei, izslēdziet ierīci un ļaujiet tai atdzist pāris minūtes.

Aromāta režīms

Aromāta režīms garantē pilnīgu kafijas baudu pat mazos daudzumos (2-4 tasītes).





-  Ieslēdziet ierīci ar pogu ON/OFF (ieslēgt/izslēgt)  (1/E att.). Iedegas indikatora gaismiņa.
-  Ieslēdziet aromāta režīmu ar aromāta pogu 2-4 (1/D att.). Pogas indikatora lampiņa 2-4 iedegas, pogas indikatora lampiņa  izdziest. Aromāta režīms ir ieslēgts.

-  11 minūtes pēc vārīšanās beigām aromāta režīms automātiski izslēdzas, un indikatora lampiņa ON/OFF (ieslēgt/izslēgt) pogai  atkal iedegas.

-  Lai atiestatītu aromāta režīmu, atkārtoti nospiediet aromāta pogu 2-4 (1/D att.).

LV

Tīrīšana un kopšana

-  Pirms tīrīšanas atvienojiet kontaktdakšu no kontaktligzdas.
-  Lai notīrītu filtra turētāju, paceliet uz augšu rokturi un noņemiet filtra turētāju (3. attēls). Lai kārtīgi iztīrītu filtra vārstu, aktivizējiet to vairākas reizes, kamēr tas tiek skalots.
-  Ielieciet atpakaļ filtra turētāju un nolieciet rokturi uz leju.
-  Tīriet ierīci ar mitru lupatiņu, bet **nekad nemērcējiet to ūdenī!**
-  Kafijas krūzi un krūzes vāciņu drīkst mazgāt trauku mazgājamā mašīnā.

Kaļķakmens notīrīšana paildzina kafijas automāta darbības mūžu

Piesardzības labad mēs iesakām notīrīt kaļķakmeni ik pēc trīs mēnešiem.

Izmantojiet videi nekaitīgu kaļķakmens tīrītāju un ievērojiet instrukcijas uz iepakojuma. Lūdzu, neizmantojiet kaļķakmens tīrītāju, kas satur skudrskābi vai tīrītāju pulvera veidā.

-  Piepildiet ūdens tvertni ar ūdeni un tikai tad pievienojiet kaļķakmens tīrītāju. **Nevis otrādi!**
-  Nolieciet kafijas krūzi ar aiztaisītu vāciņu uz sildvirsmas.
-  Ļaujiet kaļķakmens tīrītājam iedarboties apmēram 15 minūtes, tad ieslēdziet ierīci. Izslēdziet to, kad kaļķakmens tīrītājs ir iztecējis cauri.
-  Ja nepieciešams, atkārtojiet kaļķakmens tīrīšanas procesu.
-  Pēc tam ļaujiet ierīcei darboties vismaz divas reizes tikai ar ūdeni.
-  Kārtīgi noskalojiet zem tekoša ūdens kafijas krūzi, vāciņu un filtra turētāju, atkārtoti aktivizējiet filtra vārstu skalošanas procesa laikā.

Kafijas krūze

Ja kafijas krūze tiek saplēsta, jūs varat nopirkt jaunu pie izplatītāja vai servisa centrā, norādot kafijas automāta modeli, skatīt jaudas plāksni (1/J att.).

Tehniskie dati

Strāvas padeve: 220 – 240 V
Strāvas patēriņš: 1000 - 1200 W

 Šī ierīce atbilst sekojošajām EK direktīvām:

- Zemas voltāžas direktīva 2006/95/EK
- EMC Direktīva 89/336/EEK ar labojumiem 92/31/EEK un 93/68/EEK

LT

LT Brangus vartotojau,

Prašome atidžiai perskaityti šią naudojimo instrukciją.

Pirmiausia prašome laikytis saugumo nurodymų, esančių pirmuose naudojimo instrukcijos puslapiuose! Išsaugokite šią naudojimo instrukciją ateičiai. Jei prietaisas galiojantis, perduokite šias instrukcijas kitam prietaiso savininkui.



Įspėjamasis trikampis ženklas ir (ar) raktiniai žodžiai (**Pavojus!**, **Įspėjimas!**, **Svarbu!**) atkreipia dėmesį į informaciją, svarbią jūsų saugimui ar tinkamam prietaiso veikimui. Būtina laikytis šių instrukcijų.



Šis simbolis žymimas šalia prietaiso naudojimo instrukcijos etapų.



Šalia šio simbolio pamatysite papildomą informaciją ir praktiškus šio prietaiso naudojimo patarimus.



Dobilo lapas žymi patarimus ir informaciją, susijusią su energiją taupančiais ir aplinkai nekenksmingais prietaiso naudojimo būdais.

**Prietaiso aprašymas
(1 paveikslas)**

- A** Vandens rezervuaras
- B** Atverčiamas dangtis
- C** Filtro laikiklis su vožtuvu nuo lašėjimo
- D** Aromato reguliavimo mygtukas 2-4 su indikatoriumi
- E** Įjungimo ir išjungimo mygtukas ① su indikatoriumi
- F** Vandens lygio indikatorius
- G** Kavos indas su matavimo padalomis
- H** Šildomasis padėklas
- J** Duomenų plokštelė (prietaiso apatinėje dalyje)

**Saugumo taisyklės**

Šis prietaisas atitinka priimtus techninius standartus remiantis saugumo reikalavimais ir Volietijos įrenginių saugos įstatymu. Tačiau, kaip gamintojai, mes laikome savo pareiga supažindinti jus su šiomis saugumo taisyklėmis.

Bendros saugumo taisyklės

- Prietaisas turi būti įjungtas tik į tokį maitinimo lizdą, kurio įtampa ir dažnis atitinka ant duomenų plokštelės prietaiso apatinėje dalyje nurodytas specifikacijas!
- Prietaisą galima jungti tik į elektros lizdą, įmontuotą laikantis atinkamų nuostatų.
- Nenaudokite prietaiso, jei:
 - pažeistas laidas,
 - pažeistas korpusas.
- Niekada netraukite kištuko laikydami u, laido.
- Jei pažeistas maitinimo laidas, norint išvengti pavojaus, jį turi pakeisti gamintojas, techninio aptarnavimo agentas ar panašią kvalifikaciją turintis asmuo.
- Prietaisą gali taisyti tik kvalifikuoti aptarnavimo inžinieriai. Dėl nekvalifikuoto taisymo gali kilti didelis pavojus. Jei prietaisą būtina taisyti, susisiekite su Klientų aptarnavimo skyriumi ar įgaliotu atstovu.
- Prietaisą galima naudoti tik ruošiant kavą namuose, o ne komerciniais tikslais. Gamintojas neprisiima jokios atsakomybės už žalą dėl netinkamo prietaiso naudojimo ar naudojimo kitais tikslais, nei nurodyta gamintojo.

LT

- Šio prietaiso negali naudoti asmenys (įskaitant vaikus) su mažesniais fiziniais, jutimiais ar psichiniais sugebėjimais, taip pat neturintys pakankamai patirties ir žinių, išskyrus atvejus, kai už šių asmenų saugą atsakingas asmuo juos tinkamai instruktuoja ir, pradėjęs darbą, kurį laiką stebi.

Vaikų sauga

- **Niekada nepalikite veikiančio prietaiso be priežiūros. Būkite atsargūs netoliese esant vaikams!**
- Laikykite pakavimo medžiagą, pvz., plastikinius maišelius, vaikams nepasiekiamoje vietoje.
- Vaikams neturi būti leidžiama žaisti prietaisu.

Naudodami prietaisą atminkite šiuos dalykus

- Saugokite, kad laidas neprisiliestų prie šildomojo padėklo!
- Prieš valydami ar atlikdami apžiūrą, prietaisą išjunkite ir ištraukite elektros kištuką iš maitinimo lizdo.
- Šildomasis padėklas, vandens išleidimo vamzdelis ir filtro dangtelis naudojimo metu įkaista. Saugokite nuo vaikų!
- Nepilkite vandens į įkaitusį prietaisą. Išjunkite kavos aparatą ir leiskite jam atvėsti apie 5 minutes!
- Laikykitės nuovirų šalinimo instrukcijų!
- Niekada nemerkite prietaiso į jokią skystį.
- Gamintojas neprisiima jokios atsakomybės už bet kokią žalą dėl netinkamo ar neteisingo prietaiso naudojimo.
- Nepalikite prietaiso be priežiūros. Ištraukite maitinimo kištuką net ir trumpam palikdami patalpą.

Šalinimas



Įpakavimo medžiaga

Įpakavimo medžiagos yra nekenksmingos aplinkai, jas galima perdirbti. Plastikiniai komponentai pažymėti ženklais, pavyzdžiui, >PE<, >PS<, ir t.t. Prašome išmesti įpakavimo medžiagas į tinkamą konteinerį komunalinėms atliekoms skirtose vietose.



Pasenęs prietaisas

Ant produkto arba įpakavimo

esantis  simbolis rodo, kad produkto negalima išmesti komunalinėms atliekoms skirtose vietose. Todėl produktą reikia atiduoti elektrinių ir elektroninių atliekų surinkimo centrui.











Užtikrindami, kad nenaudojamas produktas bus tinkamai išmestas, padėsite išvengti neigiamų padarinių aplinkai ir žmonių sveikatai. Norėdami gauti smulkesnės informacijos apie produkto išmetimą, kreipkitės į vietinę miesto tarnybą, buitinių atliekų išmetimo centrą ar parduotuvę, kurioje pirkote šį produktą.

Naudojimas

Kavos aparato paruošimas prieš naudojant jį pirmą kartą

Prieš naudodami aparatą pirmą kartą, vieną ar du kartus pro jį praleiskite vandenį nenaudodami popierinio filtro ir kavos.

Kavos ruošimas

-  Atidarykite dangtį (1/B paveikslas).
-  Įpilkite vandens (2 paveikslas)
-  Į rezervuarą pilkite tik švarų ir šaltą geriamąjį vandenį. Niekada į rezervuarą nepilkite mineralinio ar distiliuoto vandens, pieno, paruoštos kavos, arbatos ir pan.
-  Norėdami įpilti reikiamą vandens kiekį galite naudoti kavos indą. Vandens rezervuare yra matuoklis 2-10 didelių arba 4-15 mažų puodelių vandens. Žymės atitinka vandens kiekį. Kadangi malta kava sugeria vandenį, paruoštos kavos kiekis bus mažesnis.
-  Įdėkite popierinį filtrą. Įdėkite **1x4 dydžio popierinį filtrą** į filtro laikiklį (1/C paveikslas). Prieš dėdami popierinį filtrą užlenkite perforuotus filtro kraštus.
-  Įpilkite maltos kavos. Naudokite maltą, vidutinio malimo smulkumo kavą. Kavos kiekis priklauso nuo asmeninio skonio. Vidutiniškai stiprios kavos puodeliui pagaminti reikia vieno matavimo šaukštelio (apie 6-7 g).
-  Uždarykite dangtį (1/B paveikslas).
-  Ant šildomojo padėklo padėkite uždengtą kavos indą.
-  Įjunkite prietaisą įjungimo ir išjungimo mygtuku  (1/E paveikslas).

Užsidegs indikatoriaus lemputė. Po keleto sekundžių į filtrą pradės tekėti karštas vanduo. Kai tik vanduo nustos bėgti, prietaisas automatiškai įjungs šildymo režimą.

 Ištraukite kištuką.

 Verdant indo negalima ištraukti ilgesniam laikui nei 30 sekundžių, nes kitaip filtras persipildys.

Išėmus kavos indą filtro vožtuvas neleidžia kavai lašėti ant šildomojo padėklo. Šildomasis padėklas neleidžia kavai atvėsti. Padėklas veikia, kol prietaisas neišjungiamas įjungimo ir išjungimo mygtuku  (1/E paveikslas), o kontrolinė lemputė užgesta.

 Jei prietaisas neišjungiamas rankomis, jis išsijungia automatiškai praėjus 2 valandoms nuo virimo pabaigos.







 Kad kavos stiprumas inde būtų tolygus, ją reikia pamaišyti.

 Jei vanduo nustojo bėgti, o jūs norite pripilti vandens ir paruošti kitą šviežios kavos porciją, išjunkite prietaisą ir leiskite jam kelias minutes atvėsti.



LT

Aromato reguliavimas

Aromato reguliavimas užtikrina, kad mėgausitės kava, ruošdami net ir mažą kavos kiekį (2-4 puodelius).

-  Įjunkite prietaisą įjungimo ir išjungimo mygtuku  (1/E paveikslas). Užsidegs indikatoriaus lemputė.
-  Įjunkite aromato reguliavimą mygtuku 2-4 (1/D paveikslas). Užsidegs mygtuko indikacinė 2-4 lemputė ir po to  u. ges. Tada aromato reguliavimas bus įjungtas.
-  Praėjus 11 minučių po virimo pabaigos, aromato reguliavimas automatiškai išsijungia, o įjungimo ir išjungimo mygtuko indikacinė lemputė vėl  u. sidegs.
-  Iš naujo aromato reguliavimą įjungsitė vėl paspaudę aromato reguliavimo mygtuką 2-4 (1/D paveikslas).

Valymas ir priežiūra

-  Prieš valydami išjunkite elektros laidą iš maitinimo lizdo.
-  Norėdami išvalyti filtro laikiklį, atlenkite rankenėlę ir ištraukite filtro laikiklį (3 paveikslas). Kad kruopščiai išvalytumėte filtro vožtuvą, kelis kartus jį įjunkite, ir praskalaukite.
-  Idėkite filtro laikiklį ir nulenkite rankenėlę žemyn.
-  Prietaisą valykite tik drėgna šluoste, bet **niekada nemerkite prietaiso į vandenį!**
-  Kavos indą ir kavos indo dangtelį galima plauti indaplovėje.

Nuovirų šalinimas prailgins jūsų kavos aparato veikimo laiką



Nuoviras patariama šalinti kas tris mėnesius.



Naudokite tik aplinkai nekenkiančias nuoviras šalinančias priemones ir laikykitės ant jų pakuočių nurodytų instrukcijų. Nenaudokite skruzdžių pagrindu pagamintų ar miltelių pavidalo nuovirų šalinimo priemonių.



Į rezervuarą į pilkite vandens ir tik tada pilkite nuovirų šalinimo medžiagos.

Nedarykite to atvirkščiai!

-  Ant šildomojo padėklo padėkite uždengtą kavos indą.
-  Nuovirų šalinimo priemonė turi veikti apie 15 minučių. Šiam laikui praėjus įjunkite prietaisą. Išjunkite prietaisą, kai nuovirų šalinimo tirpalas pratekės.
-  Jei būtina, procedūrą pakartokite.

-  Po to, per prietaisą bent du kartus praleiskite gryną vandenį.
-  Kruopščiai išskalaukite kavos indą, dangtelį ir filtro laikiklį po tekančiu vandeniu, skalavimo metu kelis kartus įjunkite filtro vožtuvą.

Kavos indas

Jei sudaužėte kavos indą, naują galite įsigyti iš savo pardavimų atstovo ar klientų aptarnavimo centro, nurodydami duomenų plokštelėje (1/J paveikslas) pažymėtą kavos aparato modelį.

Techniniai duomenys

Elektros įtampa: 220 – 240 V
Energijos suvartojimas: 1000 – 1200 W



Šis prietaisas atitinka žemiau nurodytas ES direktyvas:

- Direktyvą dėl žemos įtampos 2006/95/EC
- EMC direktyvą 89/336/EEC su pataisomis 92/31/EEC ir 93/68/EEC

EST

EST Lugupeetud klient

Palun lugege tähelepanelikult käesolevat kasutusjuhendit. Eriti oluline on järgida käesoleva kasutusjuhendi esimestel lehtedel toodud ohutusjuhiseid! Palun hoidke kasutusjuhend alles. Andke see kasutusjuhend edasi ka seadme järgmisele omanikule.

 Hoiatuskolmnurk ja/või märgusõnad (**Ohtlik!, Ettevaatust!, Tähtis!**) tõmbavad teie tähelepanu informatsioonile, mis on teie ohutuse või seadme õige funktsioneerimise seisukohalt oluline. Seda infot tuleb kindlasti järgida.

 See kujutis juhatab teid sammhaaval läbi teie seadme tööprotseduuri.

 Selle kujutise kõrval esitatakse täiendavat teavet ja praktilisi nõuandeid seadme kasutamise kohta.

 Ristikheina kujutise juures on nõuanded ja teave seadme ökonoomse ja keskkonnasõbraliku kasutamise kohta.

Seadme kirjeldus (Joonis 1)

- A** Veemahuti
- B** Hingedega kaas
- C** Filtrihooldja koos tilkumisvastase klapiga
- D** Aroominupp 2-4 koos märgutulega
- E** SISSE/VÄLJA nupp  koos märgutulega
- F** Veetaseme näidik
- G** Kohvikann koos tassimärkidega
- H** Soojendusplaat
- J** Nimeplaat (seadme põhjal)

! Ohutusjuhised

Käesolev seade on kooskõlas Saksa seadmeohutuse seadusega ja ohutuse kohta sätestatud tehnoloogiliste standarditega. Kuid seadme tootjana peame me oma kohuseks tutvustada teile järgmisi ohutusjuhiseid.

Üldine ohutus

- Seadme võib ühendada ainult sellisesse võrgutoitesse, mille pinge ja sagedus vastavad seadme põhjal oleval nimeplaadil toodud näitajatele!
- Seadme võib ühendada ainult määruste kohaselt paigaldatud seinakontakti.
- Ärge kunagi kasutage seadet, kui
 - selle toitejuhe on kahjustatud,
 - selle korpus on kahjustatud.
- Ärge kunagi tõmmake pistikut pesast välja, hoides seda juhtmest.
- Kui toitejuhe on kahjustatud, siis tuleb see ohu vältimiseks tootja või hooldustehniku või sarnaselt kvalifitseeritud isiku poolt välja vahetada.
- Käesolevat seadet võivad parandada ainult vastavalt kvalifitseeritud hooldustehnikud. Ebaõige parandamine võib kaasa tuua ohtlike tagajärgi. Kui seadet on vaja parandada, siis võtke ühendust klienditoe osakonna või volitatud edasimüüjaga.
- Käesolev seade on ette nähtud ainult koduseks kohvivalmistamiseks mitte aga kaubanduslikuks kasutuseks. Tootja ei võta endale vastutust kahjude eest, mis on tingitud seadme ebaõigest või mitteotstarbelisest kasutamisest.
- Käesolev seade ei ole mõeldud kasutamiseks isikutele (k.a. lapsed), kellel on piiratud füüsilised, meelelised või vaimsed võimed, või kel puuduvad vastavad kogemused ja teadmised, v.a. juhul kui neid on

EST

seadme kasutamise osas juhendatud isiku poolt, kes vastutab nende ohutuse eest.

Laste ohutus

- **Ärge jätke kunagi töötavat masinat järelevalveta. Olge laste juuresolekul eriti tähelepanelik!**
- Pakkematerjalid, nt kilekotid, ei tohi lastele kättesaadavad olla.
- Lapsi ei tohi järelevalveta jätta, tagamaks seda, et nad antud seadmega ei mängiks.

Mõned nõuanded seadme kasutamiseks

- Ärge kunagi laske juheta vastu soojendusplaati!
- Enne hooldust või puhastamist tuleb seade välja lülitada ja võrgutoitest lahti ühendada.
- Soojendusplaat, veekanal ja filtraas muutuvad kasutamise ajal kuumaks. Hoidke lapsed eemal!
- Ärge pange seadmesse vett, kui seade on kuum! Lülitage kohvimasin välja ja laske sellel umbes 5 minutit jahtuda!
- Järgige katlakivi eemaldamise juhiseid!
- Ärge kunagi kastke seadet vee alla.
- Tootja ei võta endale vastutust kahjude eest, mis on tingitud seadme ebaõigest või mitteotstarbelisest kasutamisest.
- Ärge jätke seadet järelevalveta. Ühendage see võrgutoitest lahti isegi siis, kui lahkute ruumist lühikeseks ajaks.

Kõrvaldamine



Pakkematerjal

Pakkematerjalid on keskkonnasõbralikud ja neid saab ümber töödelda. Plastikosad on tähistatud vastavate täheühenditega, nt >PE<, >PS<, jne. Palun viige pakkematerjalid vastavatesse prügikonteineritesse.



Vana seade











sümbol toote või selle pakendi peal tähendab seda, et antud toodet ei saa käsitleda olmeprügina. Selle asemel tuleb seade elektri- ja elektroonikaseadmete ümbertöötlemiseks vastavale kogumispunktile üle anda. Tagades selle toote õige kõrvaldamise, aitate te ära hoida võimaikke kahjulikke mõjusid keskkonnale ja inimtervisele, mis võivad olla tagajärjeks selle toote ebaõige jäätmekäitluse korral. Täpsemat teavet selle toote ümbertöötlemise kohta saate te oma linnakantseleist, olmejäätmete kõrvaldamise teenistusest või poest, kust te selle toote ostsite.

Kasutamine





Enne kohvimasina esmakordset kasutamist

Puhastage seadet enne esmakordset kasutamist, lastes sellest veel üks või kaks korda ilma paberfiltril ja kohvita läbi joosta.

Kohvi valmistamine





-  Avage kaas (joonis 1/B).
-  Valage vesi sisse (joonis 2).
-  Täitke veemahuti ainult värsket, külma veeaga. Ärge kunagi täitke veemahuti mineraalvee, destilleeritud vee, piima, valmiskohvi, tee või muu taolisega.
-  Te saate vajaliku hulga vee valamiseks kasutada kohvikannu. Veemahutil ja kohvikannul on märgid 2-10 tassi kohta. Need märgid näitavad ainult külma vee kogust. Kuna jahvatatud kohv imeb endasse vett, siis on saadava kohvi kogus väiksem.
-  Sisestage paberfilter. Sisestage filtripesasse paberfilter **suurusega 1x4** (joonis 1/C). Enne selle tegemist tuleb perforatsioonid servad ära voltida.
-  Tõstke filtrisse jahvatatud kohvi. Kasutage keskmise jahvatusastmega kohvi. Jahvatatud kohvi kogus sõltub teie maitse-eelistustest. Keskmise kangusega kohvi jaoks piisab ühest mõõtelusikast (umbes 6-7 g) tassi kohta.
-  Sulgege kaas (joonis 1/B).
-  Asetage kohvikann koos kaanega soojendusplaadile.
-  Lülitage seade sisse, kasutades SISSE/VÄLJA nuppu ① (joonis 1/E). Süttib märgutuli. Mõne sekundi järel hakkab kuum vesi filtrisse voolama. Kui vesi on voolamise lõpetanud,

siis lülitub seade automaatselt soojendusrežiimile.

-  Võtke kann masinast välja.
-  Vee voolamise ajal ei tohi kannu eemaldada kauemaks kui 30 sekundit, sest muidu võib vesi hakata üle voolama. Kui kann on eemaldatud, hoiab filtriklapp ära kohvi tilkumise soojendusplaadile. Soojendusplaat hoiab kohvi alati kuumana. Soojendusplaat jääb sisselülitatuks seni kuni seade SISSE/VÄLJA nupuga ① (joonis 1/E) välja lülitatakse ja märgutuli kustub.
-  Kui seadet käsitsi välja ei lülitata, siis lülitub see automaatselt välja 2 tundi pärast keemise lõppemist.
-  Kohvi ühtlase kanguse tagamiseks tuleb seda enne serveerimist kannus segada.
-  Kui vesi on voolamise lõpetanud ja te soovite uue kohvi jaoks vett lisada, siis lülitage seade välja ja laske sel mõned minutid jahtuda.





Aroomi seadistus

Aroomiseadistus tagab täieliku kohvinaudingu ka väikeste koguste korral (2-4 tassi).

-  Lülitage seade sisse, kasutades SISSE/VÄLJA nuppu ① (joonis 1/E). Süttib märgutuli.
-  Lülitage aroomiseadistus aroominupuga 2-4 (joonis 1/D) sisse. Nupu 2-4 märgutuli süttib, nupu ① märgutuli kustub. Aroomiseadistus on sisse lülitatud.
-  11 minutit pärast keetmise lõppu lülitub aroomiseadistus automaatselt välja ja märgutuli SISSE/VÄLJA nupul ① süttib uuesti.
-  Vajutage uuesti aroominupugule 2-4 (joonis 1/D), kui soovite aroomiseadistust taas sisse lülitada.

EST

Puhastamine ja hooldus



-  Tõmmake enne puhastamist toitejuhe seinakontaktist välja.
-  Filtrihoidja puhastamiseks tõmmake selle käepide üles ja eemaldage filtrihoidja (joonis 3). Filtriklapi põhjalikuks puhastamiseks rakendage seda loputamise ajal mitu korda.
-  Asetage filtrihoidja tagasi ja laske selle käepide alla.
-  Puhastage seadet ainult niiske lapiga; **ärge pistke seda kunagi vee alla!**



-  Kohvikannu ja kannukaant võib pesta nõudepesumasinas.

Katlakivi eemaldamine pikendab teie kohvimasina tööiga

Ettevaatusabinõuna soovitame me iga kolme kuu järel katlakivi eemaldada.

Kasutage ainult keskkonnasõbralikku katlakivieemaldamise vahendit ja järgige pakendil toodud juhiseid. Ärge kasutage sipelghappepõhist katlakivieemaldajat ega pulbrilist katlakivieemaldajat.

-  Täitke veemahuti veega ja alles seejärel lisage katlakivieemaldi. **Ärge kunagi toimige vastupidiselt!**
-  Asetage kohvikann koos kaanega soojendusplaadile.
-  Laske katlakivieemaldajal toimida umbes 15 minutit, seejärel lülitage seade sisse. Kui katlakivieemaldaja lahus on läbi keedetud, siis lülitage seade välja.

-  Vajadusel korrake katlakivieemaldamise toimingut.
-  Seejärel korrake seda toimingut vähemalt kaks korda puhta veega.
-  Loputage kohvikann, kannu kaas ja filtrihoidja põhjalikult jooksva vee all, rakendage loputamise ajal korduvalt filtriklappi.

Kohvikann

Kui te oma kohvikannu kogemata ära lõhute, siis saate te selle asemele hoolduskeskusest uue osta vastavalt kohvimasina mudelile, vt nimeplaat (joonis 1/J).

Tehnilised andmed

Võrgupinge: 220 – 240 V
Voolutarve: 1000 - 1200 W

-  Käesolev seade vastab järgmistele EÜ direktiividele:
 - Madalpinge direktiiv 2006/95/EC
 - Elektromagnetilise ühilduvuse direktiv 89/336/EMÜ, k.a. parandused 92/31/EMÜ ja 93/68/EMÜ

TR Sayın müşterimiz,

Lütfen, bu kullanım talimatlarını dikkatli bir şekilde okuyun. Herşeyden önce, lütfen bu kullanım talimatlarının ilk birkaç sayfasındaki güvenlik talimatlarına uyun! Lütfen, bu kullanma talimatlarını ileride kullanmak üzere saklayın. Mümkünse, bu talimatları cihazın sonraki sahibine teslim edin.

 Uyarı üçgeni ve/veya sözcükleri (**Tehlike!, Dikkat!, Önemli!**), güvenliğinizi veya cihazın düzgün şekilde çalışması için önemli olan bilgilere dikkatinizi çeker. Bu bilgilere uyulması zorunludur.

 Bu sembol cihazınız kullanımı sırasında size adım adım rehberlik eder.

 Bu sembolün hemen yanında cihazın kullanımı ile ilgili ek bilgi ve pratik ipuçlarını bulabilirsiniz.

 Yonca, cihazın ekonomik ve çevre dostu kullanımı ile ilgili ipuçları ve bilgilere işaret etmektedir.

**Cihazın Tanımı
(Şekil 1)**

- A** Su haznesi
- B** Menteşeli kapak
- C** Damlatmaz vanalı filtre kabı
- D** Göstergeli Aroma 2-4 düğmesi
- E** Göstergeli ON/OFF (Açma/Kapama)  düğmesi
- F** Su seviye göstergesi
- G** Fincan ölçekli kahve kabı
- H** Isıtıcı
- J** Anma değeri plakası (cihazın altında)

! Güvenlik Talimatları

Bu cihaz güvenlikle ilgili kabul edilmiş teknolojik standartlara ve Alman Cihaz Güvenliği Kanununa uygundur. Bununla birlikte, bir üretici olarak aşağıdaki güvenlik talimatlarını size anlatmayı görev biliriz.

Genel güvenlik

- Cihaz yalnızca cihazın altındaki anma değeri plakasındaki teknik özelliklere uyan voltaj ve frekanstaki güç kaynağına bağlanmalıdır.
- Cihaz sadece yönetmeliklere uygun olarak yerleştirilmiş bir prize takılmalıdır.
- Kesinlikle
 - elektrik kablosu hasarlıysa,
 - gövde hasarlıysa cihazı kaldırmayın.
- Kesinlikle fişi prizden çekmek için kabloyu kullanmayın.
- Güç kablosu hasarlıysa, tehlike ortaya çıkmasını önlemek için üretici veya servis yada benzeri yetkiye sahip personel tarafından değiştirilmesi gerekir.
- Bu cihazda onarım sadece yetkili servis mühendisleri tarafından gerçekleştirilebilir. Hatalı onarım ciddi tehlikelerin ortaya çıkmasıyla sonuçlanabilir. Onarım gerekli olursa, lütfen Müşteri Hizmetleri Bölümüne veya yetkili satıcınızla temasa geçin.
- Cihaz ticari kullanım için değil, sadece evde kahve hazırlamak için tasarlanmıştır. Üretici hatalı veya amaç dışı kullanım nedeniyle oluşan hasara karşı hiçbir sorumluluk kabul etmemektedir.
- Bu cihaz, güvenliklerinden sorumlu bir kişinin cihazın kullanımıyla ilgili ön gözetimi veya talimatları olmaksızın fiziksel, duyuşsal veya zihinsel engele sahip kişiler tarafından (çocuklar dahil) kullanılmaya uygun değildir.

(TR)

Çocukların Güvenliđi

- Kesinlikle cihazı kendi başına çalışır durumda bırakmayın. Çocuklar çevredeyken özellikle dikkat olun!
- Plastik torbalar gibi ambalaj malzemeleri çocukların erişmeyeceđi yerlerde bulundurulmalıdır.
- Çocuklar, cihazla oynamalarını engellemek için gözetim altında tutulmalıdır.

Cihazı kullanırken dikkat edilecek noktalar

- Kesinlikle elektrik kablosunun ısıtıcıyla temas etmesine izin vermeyin!
- Temizlik ve bakım yapmadan önce, cihazı kapatın ve fişini elektrik prizinden çekin.
- Isıtıcı, su çıkış borusu ve filtre kapađı kullanım sırasında ısınacaktır. Çocukları cihazdan uzak tutun!
- Sıcakken cihazı suyla doldurmayın. Kahve makinesini kapatın ve yaklaşık 5 dakika bekleyin!
- Lütfen kireç temizleme talimatlarına uyun!
- Üniteyi kesinlikle sıvıya batırmayın.
- Üretici hatalı veya uygunsuz kullanım nedeniyle oluşan hasara karşı hiçbir sorumluluk kabul etmemektedir.
- Cihazı kendi başına çalışır durumda bırakmayın. Kısa bir süre için odadan ayrılırken bile fişini prizden çekin.

Atım**Ambalaj malzemesi**

Ambalaj malzemeleri çevre dostudur ve geri dönüştürülebilir. Plastik parçalar örneğin >PE<, >PS<, gibi işaretlerle tanımlanmışlardır. Lütfen ambalaj malzemelerini kamu atık boşaltma tesislerindeki uygun kutulara atın.

**Eski cihaz**

Ürün ve ambalajının üzerindeki



işareti bu ürünün evsel atık olarak işlenemeyeceđini göstermektedir. Bunun yerine elektrikli ve elektronik cihaz geri dönüşümü için kullanılan toplama noktasına teslim edilmelidir. Bu ürünün doğru şekilde atılmasını sağlayarak, ürünün uygun olmayan atık işlemlerinden geçirilmesinin yol açabileceđi çevre ve insan sağlığı açısından muhtemel olumsuz sonuçların önüne geçilmesine yardımcı olabilirsiniz. Bu ürünün geri dönüşümü hakkında daha fazla bilgi almak için, lütfen belediyenizle, evsel atık toplama servisinizle veya ürünü aldığınız mağazayla temas kurun.

Kullanım**Kahve makinenizin ilk kullanımından önce**

Cihazın ilk kullanımdan önce, onu kağıt filtre ve kahve kullanmadan musluk suyunun altında bir veya iki kez temizleyin.

Kahve yapılması

Kapađı açın (şekil 1/B).



Suyu doldurun (şekil 2).



Su haznesini sadece temiz soğuk suyla doldurun. Kesinlikle su haznesini, maden suyu, saf su, süt, hazır kahve, çay vs. ile doldurmayın.



İhtiyacınız olan miktarda su doldurmak için kahve kabını kullanabilirsiniz. Su haznesinde ve kahve kabının üzerinde 2-10 fincanlık bir ölçü cetveli vardır.

Ölçekler temiz su miktarına uygulanmaktadır.

Üretilen kahve miktarı, çekilmiş kahve suyu emdiđi için daha düşüktür.

- ☞ Filtre kağıdını yerleştirin.
Filtre kabına **boyut 1x4 kağıt filtre** yerleştirin (şekil 1/C). Lütfen, bunu yapmadan önce tırtıklı kenarları katlayın.
- ☞ Çekilmiş kahveyi doldurun.
Lütfen, orta seviyede çekilmiş kahve kullanın. Kahve miktarı sizin seçiminize bağlıdır. Orta sertlikteki bir kahve için, fincan başına bir ölçü kaşığı (yaklaşık 6-7 g) yeterlidir.
- ☞ Kapağı kapatın (şekil 1/B).
- ☞ Kahve kabını kapağıyla birlikte ısıtıcının üzerine yerleştirin.
- ☞ Cihazı ON/OFF (Açma/Kapama) düğmesiyle ① açın (şekil 1/E).
Gösterge lambası yanar. Birkaç saniye sonra, sıcak su filtre içerisine akar. Su akışı durduğunda, cihaz otomatik olarak ısıtma moduna geçer.
- ☞ Kabı çıkarın.
- ⚠ Kaynama sırasında, kabın 30 saniyeden fazla bir süre çıkarılmaması gerekir, yoksa filtre taşar.
Kap çıkarılır çıkarılmaz, filtre vanası kahvenin ısıtıcının üzerine damlamasını engeller. Isıtıcı kahveyi her zaman sıcak tutar.
Cihaz ON/OFF (Açma/Kapama) düğmesiyle ① (şekil 1/E) kapatılana ve gösterge lambası sönene kadar açık kalır.
- ⓘ Cihaz elle kapatılmazsa kaynama bittikten 2 saat sonra otomatik olarak kapatılır.
- ⓘ Sürekli aynı kahve sertliğini temin etmek için, hazırlandıktan sonra kahve kabının içerisinde karıştırılmalıdır.
- ⚠ Su akışı durursa ve yeni bir kahve kabı için tekrar su doldurmak isterseniz, cihazı kapatın ve birkaç dakika soğumasını bekleyin.

Aroma ayarı

Aroma ayarı küçük miktarlarda (2-4 fincan) bile mükemmel kahve tadı sağlar.

- ☞ Cihazı ON/OFF (Açma/Kapama) düğmesiyle açın ① (şekil 1/E).
Gösterge lambası yanar..
- ☞ Aroma düğmesiyle aroma ayarını açın 2-4 (şekil 1/D).
Düğmenin gösterge lambası 2-4 yanar, düğmenin gösterge lambası ① söner. Aroma ayarı açılır.
- ⓘ Kaynama bittikten 11 dakika sonra, aroma ayarı otomatik olarak kapanır ve ON/OFF (Açma/Kapama) düğmesi ① tekrar yanar.
- ☞ Aroma ayarını yeniden başlatmak için, Aroma düğmesine 2-4 (şekil 1/D) tekrar basın.

Temizlik ve Bakım







- ⚠ Temizlikten önce elektrik kablosunu prizden çekin.
- ☞ Filtre kabını temizlemek için sapı yukarı döndürün ve filtre kabını çıkarın (şekil 3). Filtre vanasını iyice temizlemek için, suyun altına tutarak etkinleştirin.
- ☞ Filtre kabını tekrar yerine takın ve sapı aşağıya döndürün.
- ☞ Cihazı nemli bir bezle temizleyin, **kesinlikle suya daldırmayın!**
- ⓘ Kahve kabı ve kabın kapağı bulaşık makinesinde yıkanabilir.

Kirecin temizlenmesi- kahve makinenizin kullanım ömrünün uzatılması

Bir önlem olarak, üç ayda bir kirecin temizlenmesini öneririz.

Sadece çevre dostu bir kireç çözücü kullanın ve ambalajın üzerindeki talimatlara uyun. Lütfen, formik bazlı veya toz biçimindeki hiçbir kireç çözücüyü kullanmayın.

(TR)

-  Su haznesini suyla doldurun ve daha sonra sadece kireç çözücü ilave edin. **İşlem sırasını değiştirmeyin!**
-  Kahve kabını kapağıyla birlikte ısıtıcının üzerine yerleştirin.
-  Kireç çözücünün yaklaşık 15 dakika kadar etkisini göstermesine izin verin, daha sonra cihazı açın. Kireç çözücü solüsyonu akmayı tamamladığında onu kapatın.
-  Gerekirse, kireç temizleme işlemini tekrar edin.
-  Bunu yaptıktan sonra, cihazın en az iki kez hiçbir katkı maddesi atılmamış suyla çalışmasına izin verin.
-  Kahve kabını, kapak ve filtre kabını akan musluk suyunun altında iyice durulayın, durulama işlemi sırasında filtre vanasını arka arkaya çalıştırın.

Kahve kabı

Kahve kabınız kırılırsa, kahve makinenizin modelini belirterek bayinizden veya servis merkezinden yeni bir tane satın alın, anma değeri plakasına bakınız (şekil 1/J).

Teknik bilgiler

Şebeke voltajı: 220 – 240 V
Güç tüketimi: 1000 - 1200 W

-  Bu cihaz aşağıdaki EC Direktifleri ile uyumludur:
- 2006/95/EC sayılı Düşük Voltaj Direktifi
 - 92/31/EEC ve 93/68/EEC değişikliklerini de kapsayan 89/336/EEC sayılı EMC Direktifi

BG **Скъпи клиенти,**

Моля, прочетете настоящите инструкции за работа внимателно. Спазвайте особено инструкциите за безопасност на първите няколко страници от настоящите инструкции за работа! Моля, запазете инструкциите за работа за бъдеща справка. Ако е приложимо, предайте инструкциите на следващия собственик на уреда.

 Предупредителният триъгълник и/или ключовите думи (**Опасност!**, **Внимание!**, **Важно!**) привличат вниманието Ви към указания, важни за безопасността Ви или правилното функциониране на уреда. Важно е да съблюдавате тези указания.

 Този знак Ви води стъпка по стъпка при работа с уреда.

 До този символ ще намерите допълнителна информация и полезни съвети относно използването на уреда.

 С детелина са обозначени съвети и информация за икономично и безвредно за околната среда използване на уреда.

Описание на уреда (Фигура 1)

- A** Резервоар за вода
- B** Шарнирен капак
- C** Държач на филтъра с противокапков вентил
- D** Бутон за аромат 2-4 с индикатор
- E** Бутон за включване/изключване  с индикатор
- F** Индикатор за нивото на водата
- G** Кана за кафе с маркировка за броя чаши
- H** Нагряваща плоча
- J** Табелка с основни данни (отдолу на уреда)

**Инструкции за безопасност**

Уредът съответства на приети технологични стандарти за безопасност и на германския закон за безопасност на уредите. Въпреки това, като производител ние считаме, че е наше задължение да Ви запознаем със следните инструкции за безопасност.

Обща безопасност

- Свързвайте уреда към електрическата мрежа само ако напрежението и честотата отговарят на данните върху табелката с основните характеристики, която ще намерите от долната страна на уреда!
- Свързвайте уреда само в контакт, монтиран в съответствие с действащите разпоредби.
- Никога не вземайте уреда, ако
 - захранващият кабел е повреден,
 - корпусът е повреден.
- Никога не вадете щепсела от контакта, дърпайки кабела.
- Ако захранващият кабел се повреди, трябва да се подмени от производителя, негов сервизен представител или друг квалифициран техник, за да се избегнат рискове.
- Поправките по уреда трябва да се извършват само от квалифицирани сервизни техници. Неправилните поправки могат да доведат до значителна опасност. Ако се налага ремонт, моля, свържете се с Отдела за обслужване на клиенти или лицензиран търговски представител.

BG

- Този уред е предназначен за приготвяне на кафе вкъщи, не за търговски цели. Производителят не носи никаква отговорност за щети в резултат на неправилно използване или използване за цели, различни от посочените.
- Този уред не е предназначен за използване от лица (включително деца) с понижени физически, психически и сетивни способности или без опит и знание, освен ако са наблюдавани и инструктирани относно използването на уреда от отговорно за тяхната безопасност лице.

Безопасност на децата

- **Никога не оставяйте уреда да работи без наблюдение. Бъдете особено внимателни, когато наоколо има деца!**
- Опаковъчният материал, например найлонови торбички, не трябва да са достъпни за деца.
- Не разрешавайте на деца да играят с уреда.

Обърнете внимание на следното, когато използвате уреда

- Никога не позволявайте кабелът да се допира до нагриващата плоча!
- Преди почистване или извършване на поддръжка, изключете уреда и извадете щепсела от контакта.
- Нагриващата плоча, тръбата за изпускане на вода и капакът на филтъра ще се нагреят по време на употреба. Дръжте далеч от деца!
- Не наливайте вода в уреда, когато е горещ. Изключете кафемашината и изчакайте около 5 минути да се охладят!

- Моля, спазвайте инструкциите за отстраняване на котлен камък!
- Никога не потапяйте уреда в течност.
- Производителят не носи никаква отговорност за щети в резултат на неправилно или неподходящо използване на уреда.
- Не оставяйте уреда без наблюдение. Изваждайте щепсела от контакта дори когато напускате стаята за малко.

Изхвърляне



Опаковъчен материал

Опаковъчните материали не вредят на околната среда и могат да се рециклират. Пластмасовите части са обозначени със знаци, например >PE<, >PS< и т.н. Моля, изхвърлете опаковъчните материали в съответния, предвиден за тази цел контейнер за събиране на отпадъци.



Остарял уред







Символът  върху продукта и опаковката означава, че не бива да се третира като домакински отпадък. Вместо това трябва да се предаде на пункт за вторични отпадъци за рециклиране на електрическо и електронно оборудване. Изхвърляйки продукта по правилен начин, ще помогнете да се предотвратят потенциални отрицателни последици за околната среда и човешкото здраве, които иначе биха били предизвикани от неправилното изхвърляне на продукта. За повече информация относно рециклирането на този продукт, се свържете с местния Съвет, службата за събиране на отпадъци или с магазина, откъдето сте закупили продукта.





Работа с уреда

Преди да използвате кафемашината за първи път

Преди да използвате уреда за първи път, го почистете, като изпълните един или два цикъла на варене с вода, без да използвате хартиен филтър и кафе.

Приготвяне на кафе

-  Отворете капака (фигура 1/B).
-  Налейте вода (Фигура 2).
-  Напълнете резервоара за вода само с чиста, студена вода. Никога не пълнете резервоара за вода с минерална вода, дестилирана вода, мляко, готово кафе, чай и т.н.
-  Можете да използвате каната за кафе, за да налееете необходимото количество вода. В резервоара за вода и на каната за кафе има индикатор за 2-10 чаши.
Маркировките важат за количеството прясна вода. Количеството приготвено кафе е по-малко, тъй като смляното кафе абсорбира вода.
-  Пъхнете хартиен филтър.
Пъхнете **хартиен филтър с размер 1x4** в държача на филтъра (фигура 1/C). Преди да направите това, прегънете перфорираните страни.
-  Сложете смляно кафе.
Моля, използвайте средно смляно кафе. Количеството кафе е въпрос на лично предпочитание. За средно силно кафе е достатъчно една мерителна лъжица (около 6-7 g) на чаша.

-  Затворете капака (фигура 1/B).
-  Поставете каната за кафе с капака върху нагряващата плоча.
-  Включете уреда с бутона за включване/изключване ① (Фигура 1/E).
Индикаторната лампа ще светне. След няколко секунди във филтъра ще започне да тече гореща вода. След като водата спре да тече, уредът автоматично превключва на режим за затопляне.
-  Извадете каната.

 Докато трае процесът на варене, каната не трябва да се изважда за повече от 30 секунди, в противен случай филтърът ще прелее.

След изваждане на каната, филтърният вентил предотвратява капането на кафе върху нагряващата плоча. Нагряващата плоча поддържа кафето винаги горещо. Тя остава включена, докато уредът не бъде изключен с бутона за включване/изключване ① (Фигура 1/E) и индикаторната лампа изгасне.

 Ако не изключите уреда ръчно, той ще се изключи автоматично 2 часа след края на процеса на варене.



 За да получите равномерно силно кафе, трябва да го разбъркате в каната, след като бъде приготвено.

 Ако водата спре да тече, а Вие желаете да долеете вода за още прясно кафе, изключете уреда и го оставете да изстине няколко минути.

BG

Настройка за аромат





Настройката за аромат гарантира пълно удоволствие от кафето дори при малки количества (2-4 чаши).

-  Включете уреда с бутона за включване/изключване ① (Фигура 1/E). Индикаторната лампа ще светне.
-  Включете настройката за аромат с бутона за аромат 2-4 (фигура 1/D).
Индикаторната лампа на бутона 2-4 светва, индикаторната лампа на бутона ① изгасва.
Настройката за аромат е включена.

-  11 минути след края на процеса на варене настройката за аромат се изключва автоматично и индикаторната лампа на бутона за включване/изключване ① светва отново.

-  За да включите отново настройката за аромат, натиснете с бутона за аромат 2-4 (фигура 1/D).

Почистване и поддръжка

-  Извадете щепсела от контакта, преди да преминете към почистване на уреда.
-  За да почистите държача на филтъра, вдигнете дръжката нагоре и извадете държача на филтъра (фигура 3). За да почистите филтърния вентил основно, го активирайте няколко пъти, докато го изплаквате.
-  Пъхнете държача на филтъра обратно и смъкнете дръжката надолу.
-  Почиствайте уреда с влажно парче плат, никога **не го потапяйте във вода!**



-  Каната за кафе и капакът на каната могат да се мият в миялна машина.

Отстраняване на котления камък - за по-дълъг живот на Вашата кафемашина

Като предпазна мярка препоръчваме да отстранявате котления камък на всеки три месеца.

Използвайте само безопасни за околната среда средства за отстраняване на котлен камък и спазвайте инструкциите върху опаковката. Не използвайте средства за отстраняване на котлен камък, базирани на мравчена киселина, или на прах.

-  Напълнете резервоара за вода с вода и чак след това добавете средството за отстраняване на котлен камък. **Никога не правете обратно!**

-  Поставете каната за кафе с капака върху нагриващата плоча.
-  Оставете средството за отстраняване на котлен камък да действа около 15 минути, след което включете уреда. Изключете го, когато средството за отстраняване на котлен камък спре да тече.

-  Ако е необходимо, повторете процедурата за отстраняване на котлен камък.

-  След това оставете уреда да извърши най-малко два цикъла с чиста вода.

-  Изплакнете обилно каната за кафе, капака и държача на филтъра под течаща вода, активирайте филтърния вентил няколко пъти по време на изплакването.

Кана за кафе

Ако каната за кафе се счупи, можете да закупите нова от търговския представител или сервизния център, като посочите модела на кафемашината, вижте табелката с основните характеристики (фигура 1/J).

Технически данни

Напрежение
на мрежата: 220 – 240 V

Консумация
на енергия: 1000 - 1200 W

CE Тези уреди са съобразени със следните ЕС Директиви:

- Директива за нисък волтаж 2006/95/EC
- EMC Директива 89/336/EEC с изменение 92/31/EEC и 93/68/EEC

RUS

RUS Уважаемые покупатели!

Внимательно прочитайте это руководство по эксплуатации. Обязательно соблюдайте указания по технике безопасности, приведенные на первых страницах этого руководства! Храните руководство как справочный материал. В случае продажи прибора передайте его новому владельцу.



Предупреждающим треугольником или сигнальными словами (**Предупреждение!**, **Осторожно!**, **Внимание!**) отмечены примечания, важные для поддержания функциональности прибора и безопасности пользователя. Неукоснительно следуйте инструкциям.



Этот знак будет сопровождать указания по эксплуатации прибора.



Этим знаком отмечена дополнительная информация по эксплуатации и практическому применению прибора.



Трилистником отмечены советы и указания по рациональному и безопасному для окружающей среды использованию прибора.

Описание прибора (рис. 1)

- A** Емкость для свежей воды
- B** Откидная крышка
- C** Зажим для фильтра с вентилем, предотвращающим образование капель
- D** Клавиша регулировки насыщенности аромата 2-4 с контрольной лампочкой
- E** Клавиша ВКЛ/ВЫКЛ
- F** Индикатор уровня воды
- G** Кружка для кофе с мерочными отметками

H

Плитка для тепловой выдержки

J

Фирменная табличка (нижняя сторона прибора)



Указания по технике безопасности

Безопасность данного прибора отвечает существующим техническим и законодательным нормам. Несмотря на это, рекомендуется внимательно ознакомиться с представленными ниже указаниями по технике безопасности.

Общие указания

- Прибор разрешается подключать только к электрическим сетям, напряжение и частота которых соответствуют данным, указанным на фирменной табличке в нижней части прибора!
- Прибор можно подключать только к правильно установленной розетке.
- Не используйте прибор, если
 - поврежден питающий кабель,
 - поврежден корпус прибора.
- Не тяните за питающий кабель для извлечения штекера из розетки!
- В целях безопасности замену поврежденного кабеля электропитания может выполнять изготовитель, продавец прибора или лицо, обладающее соответствующей квалификацией.
- Ремонт прибора должен производиться только подготовленным специалистом. Неправильный ремонт может привести к возникновению опасных ситуаций. В случае поломки обратитесь в клиентскую службу или к уполномоченному продавцу прибора.
- Прибор предназначен для приготовления кофе в домашних условиях. Изготовитель не несет ответственности за ущерб, понесенный в результате неправильного

обращения или использования прибора не по назначению.

- Этот прибор не предназначен для использования людьми (включая детей), которые по причине своей неопытности или неосведомленности не в состоянии безопасно им управлять, а также людьми (включая детей) с ограниченными физическими, сенсорными или умственными способностями. Исключением из данного правила являются случаи, когда такие люди получают инструкции по безопасной эксплуатации прибора от ответственного за них лица и первое время пользуются прибором под наблюдением этого лица.

Безопасность детей

- **Не эксплуатируйте включенный прибор без надзора и не подпускайте к нему детей!**
- Упаковочные материалы, например, полиэтиленовые пакеты, не должны попадать детям в руки.
- Упаковочные материалы, например, полистироловые пакеты, не должны попадать детям в руки.

Что нужно знать при пользовании прибором

- Питающий кабель не должен соприкасаться с горячей плиткой для тепловой выдержки!
- При всех работах по очистке и уходу за прибором прибор необходимо выключить, и штекер необходимо вынуть из розетки.
- Плитка для тепловой выдержки, трубка для подачи воды и крышка фильтра в процессе эксплуатации нагреваются. Не подпускайте близко детей!
- Нельзя заливать воду в горячий прибор!
Выключить кофейный автомат и подождать 5 минут, пока он остынет!
- Соблюдать правила удаления накипи!

- Не погружайте прибор в воду!
- Изготовитель не несет ответственности за ущерб, понесенный в результате неправильного обращения или использования прибора не по назначению.
- Не оставляйте работающий прибор без присмотра. Оставляя прибор даже на непродолжительное время, необходимо вынуть штепсель из розетки.

Утилизация



Упаковочные материалы

Упаковочные материалы экологически безопасны и пригодны для вторичного использования. Синтетические части снабжены специальной маркировкой, например: >PE<, >PS< и т.д. Помещайте упаковочные материалы в соответствии с маркировкой в специальные контейнеры для сбора утиля, установленные местной коммунальной службой.



Старый прибор

Символ  на изделии или на его упаковке указывает, что оно не подлежит утилизации в качестве бытовых отходов. Вместо этого его следует сдать в соответствующий пункт приемки электронного и электрооборудования для последующей утилизации. Соблюдая правила утилизации изделия, Вы сможете предотвратить нанесение вреда окружающей среде и здоровью людей. Неправильная утилизация подвергает опасности людей и окружающую среду. За более подробной информацией об утилизации этого изделия просьба обращаться к местным властям, в службу по вывозу и утилизации отходов или в магазин, в котором Вы приобрели изделие.

RUS

Обслуживание

Перед первым использованием

Перед первым приготовлением кофе с целью очистки прибора необходимо провести одно или два заваривания без кофейного порошка и бумажного фильтра.

Приготовление кофе

 Откиньте крышку (рис. 1/В).

 Залейте воду (рис. 2).

 В емкость для свежей воды нельзя наливать другие жидкости, кроме холодной, чистой воды. Не заливайте в емкость для свежей воды минеральную или дистиллированную воду, молоко, готовый кофе, чай и т.п.

 Для залива необходимого объема воды можно воспользоваться кружкой для кофе. На емкости для свежей воды и на кружке для кофе есть мерочные отметки с указанием количества чашек от 2 до 10. Мерочные отметки предназначены только для измерения количества свежей воды.

Количество заваренного кофе будет меньше, так как часть воды поглощает кофейный порошок.



 Установите бумажный фильтр.

Вложите **бумажный фильтр размера 1x4** в сменный фильтрующий элемент (рис. 1/С). Перед этим необходимо подогнуть перфорированные стороны.

 Засыпьте кофейный порошок. Используйте молотый кофе средней степени помола. Количество кофейного порошка зависит от вашего вкуса. Для кофе средней крепости достаточно положить одну мерную ложку (около 6-7 г) на чашку.

 Закройте крышку (рис. 1/В).

 Поставьте кружку для кофе на плитку для тепловой выдержки.

 Включите прибор с помощью клавиши ВКЛ/ВЫКЛ  (рис. 1/Е). Загорается контрольная лампочка. Через несколько секунд горячая вода потечет в фильтр. Когда вся вода протечет через фильтр, прибор автоматически переключится в режим подогрева.

 Выньте кружку.

 В процессе заваривания кофе кружку нельзя вынимать больше, чем на 30 секунд, иначе вода выльется из фильтра.

Когда кружка снята, специальный вентиль предотвращает протекание кофе на плитку для тепловой выдержки. Плитка для тепловой выдержки поддерживает достаточную температуру кофе. Она продолжает работать, пока прибор не будет выключен с помощью клавиши ВКЛ/ВЫКЛ  (рис. 1/Е) и не погаснет контрольная лампочка.



 Если прибор не будет отключен вручную, он автоматически выключится через 2 часа после завершения заваривания кофе.

 Для получения кофе равномерной крепости после приготовления необходимо размешать кофе в кружке для кофе.

 Если вода прошла через фильтр и вы хотите залить воду для следующего заваривания, необходимо выключить прибор и дать ему остыть несколько минут.

Регулировка насыщенности аромата

Регулировка насыщенности аромата гарантирует полное наслаждение кофе, даже при малом количестве (2-4 порции).

 Включите прибор с помощью клавиши ВКЛ/ВЫКЛ  (рис. 1/Е). Загорается контрольная лампочка.

RUS

- ☞ Отрегулируйте насыщенность аромата с помощью клавиши 2-4 (рис. 1/D).

Загорится контрольная лампочка клавиши 2-4, контрольная лампочка клавиши ① погаснет. Регулировка насыщенности аромата включена.

- ⓘ Через 11 минут после операции заваривания кофе регулировка насыщенности аромата автоматически отключится, и контрольная лампочка ВКЛ/ВЫКЛ ① загорится снова.

- ☞ Чтобы снова включить регулировку насыщенности аромата, опять нажмите клавишу 2-4 (рис. 1/D).

Чистка и уход

- ⚠ Перед чисткой прибора выньте штепсель из розетки.

Для чистки выньте зажим для фильтра за ручку (рис. 3). Для полной очистки несколько раз нажмите на вентиль фильтра.

Снова вставьте зажим для фильтра и опустите ручку вниз (рис. 3).

- ☞ Очищайте прибор только влажной салфеткой, **не погружая его в воду!**

- ⓘ Кружка для кофе и её крышка пригодны для мытья в посудомоечной машине.

Удаление накипи – сохранение вашего кофейного автомата на долгие годы

Раз в три месяца рекомендуется производить удаление накипи.

Используйте только не загрязняющие окружающую среду средства для удаления накипи и соблюдайте инструкции производителя. Не используйте растворители извести на основе муравьиной кислоты. Не используйте для удаления накипи порошкообразные вещества.

- ⚠ Наполните водой ёмкость для свежей воды и только после этого добавьте средство для удаления накипи. Соблюдайте эту последовательность.

- ☞ Поставьте кружку для кофе на плитку для тепловой выдержки.

- ☞ Растворение накипи начнется приблизительно через 15 минут. По истечении этого времени включите прибор. По окончании процесса растворения накипи выключите прибор.

- ⓘ При необходимости повторите процесс удаления накипи.

- ☞ После этого как минимум дважды повторите процесс прохождения через фильтр с чистой водой.

- ☞ Тщательно промойте под проточной водой кружку для кофе, ее крышку и зажим фильтра. Во время промывания несколько раз нажмите на вентиль фильтра.

Кружка для кофе

Если разбилась кружка для кофе, то новую кружку можно приобрести в специализированном магазине или в клиентской службе, указав модель кофейного автомата. См. фирменную табличку (рис. 1/J).

Технические характеристики

Напряжение в сети: 220-240 В
 Потребляемая мощность: 1000-1200 Вт

- Ⓒ Прибор соответствует следующим директивам ЕС:

- Директива по низкому напряжению 2006/95/ЕС
- EMC Директива 89/336/ЕЕС с поправками 92/31/ЕЕС и 93/68/ЕЕС

UA

UA Шановний покупець

Будь ласка, уважно прочитайте цю інструкцію з експлуатації.

Насамперед, будь ласка, додержуйте інструкції з безпеки, наданих на перших сторінках даної інструкції з експлуатації! Будь ласка, зберігайте інструкції з експлуатації, щоб мати можливість звертатися до них надалі. За можливості передавайте ці інструкції наступному власникові побутової техніки.



Попереджувальний знак у формі трикутника й/або ключові слова (**Небезпечно!, Обережно!, Важливо!**) повинні привернути Вашу увагу до інформації, що є важливою для вашої безпеки або правильного функціонування побутової техніки. Необхідно, щоб ця інформація знаходилася на видному місці.



Такий символ означає, що вам надається покрокова інструкція для експлуатації вашого побутового приладу.



Поруч із таким символом ви побачите додаткову інформацію й практичні підказки щодо використання побутового приладу.



Поруч зі знаком у вигляді конюшини ви знайдете підказки й інформацію щодо економічного й екологічно чистого використання приладу.

Опис приладу (Малюнок 1)

- A** Резервуар для води
- B** Навісна кришка
- C** Тримач фільтра з герметичним клапаном
- D** Кнопка "Аромат" 2-4 з індикатором
- E** Кнопка Ввімк/Вимк  із індикатором
- F** Індикатор рівня води

- G** Кавовий глечик зі шкалою кількості чашок
- H** Нагрівальний елемент
- J** Табличка з технічними даними (знизу приладу)

**Правила техніки безпеки**

Даний прилад відповідає прийнятним технологічним стандартам відносно безпеки й вимогам законодавства України щодо безпеки приладів. Проте, як виробник ми вважаємо своїм обов'язком ознайомити вас із наступними правилами техніки безпеки.

Загальна безпека

- Допускається вмикання приладу лише до мережі з напругою і частотою, що відповідають специфікації на табличці з технічними даними на нижній частині приладу!
- Підключення приладу допускається винятково в штепсельну розетку, установлену відповідно до прийнятих норм.
- Не купуйте прилад у випадку, якщо – його кабель ушкоджений, – його корпус ушкоджений.
- Не витягайте штепсельну вилку з розетки за кабель.
- У випадку ушкодження кабелю живлення, щоб уникнути одержання травми, необхідна його заміна виробником, його сервісним представником або кваліфікованим персоналом.
- Ремонтні роботи стосовно даного приладу можуть проводитися винятково кваліфікованими фахівцями з технічного обслуговування. Неправильний ремонт може стати причиною виникнення значної небезпеки. У випадку виникнення необхідності ремонту варто зв'язатися з

відділом обслуговування покупців або вашим уповноваженим дилером.

- Даний прилад призначений для приготування кави тільки в домашніх умовах і не придатний для комерційного використання. Виробник не несе відповідальності за uszkodження, причиною яких стало неправильне використання або використання з метою, відмінною від призначених.
- Даний прилад не призначений для використання особами (включаючи дітей) зі зниженими фізичними, сенсорними або розумовими можливостями або недостатнім досвідом та знаннями, крім випадків використання ними приладу під наглядом або після інструктування особою, відповідальним за їхню безпеку.

Безпека дітей

- **Не залишайте увімкнений прилад без нагляду. У присутності дітей будьте особливо уважні!**
- Пакувальні матеріали, такі як пакети, повинні знаходитися в місці, недоступному для дітей.
- Діти повинні бути під наглядом для запобігання пустощів з приладом.

Важливі зауваження щодо експлуатації приладу

- Не допускайте контакту кабелю з нагрівальним елементом.
- Перед очищенням і технічним обслуговуванням необхідно вимкнути прилад і відключити штепсельну вилку від розетки.
- Під час роботи нагрівальний елемент, випускна трубка води й кришка фільтра нагріваються. Не допускайте присутності дітей!
- Не наповнюйте нагрітий прилад водою.
Вимкніть прилад і почекайте близько 5 хвилин для його охолодження.

- Видалення накипу необхідно робити за інструкцією.
- Не занурюйте прилад у рідину.
- Виробник не несе відповідальності за будь-який збиток, заподіяний у результаті неналежної або неправильної експлуатації.
- Не залишайте прилад без нагляду. Вимикайте прилад з штепсельної розетки навіть залишаючи кімнату на короткий час.

Утилізація



Пакувальний матеріал

Пакувальні матеріали є екологічно чистими й можуть бути повторно використані. Пластикові деталі позначені маркуванням, наприклад, >PE<, >PS< і т.д. Будь ласка, викидайте пакувальні матеріали у відповідний контейнер комунальних організацій для ліквідації відходів.



Старі прилади

Символ  на продукті або на його упакуванні означає, що даний продукт не підлягає утилізації як побутове сміття. Замість цього необхідна його передача у відповідний пункт збору для переробки електричного й електронного устаткування. Забезпечуючи правильну утилізацію даного продукту, ви допомагаєте запобігти потенційним негативним наслідкам для навколишнього середовища й здоров'я людей, причиною яких може стати неправильне поводження з відходами даного продукту. Для одержання докладнішої інформації про переробку даного продукту, будь ласка, зв'яжіться з вашою місцевою міською адміністрацією, представником вашої служби утилізації побутового сміття або з крамницею, де ви придбали продукт.

UA

Експлуатація

Перед першим використанням вашої каварки

Перед першим використанням приладу очистіть його один раз або двічі, застосовуючи тільки проточну воду без використання паперового фільтру й кави.

Приготування кави

 Відкрийте кришку (малюнок 1/B).

 Залийте воду (малюнок 2).

 Резервуар для води заповнюйте винятково холодною прісною водою. Не наповнюйте резервуар мінеральною водою, дистильованою водою, молоком, готовою кавою, чаєм тощо.

 Кавовий глечик можна заповнювати необхідним об'ємом води. На резервуарі для води й кавовому глечикі передбачена шкала від 2 до 10 чашок. Оцінки шкали відповідають об'єму прісної води.



Об'єм виходу кави менший за об'єм залитої води через її всмоктування меленою кавою.

 Встановіть паперовий фільтр. Встановіть паперовий фільтр розміром **1x4** у тримач для фільтра (малюнок 1/C). Перед установкою зігніть, будь ласка, фільтр по перфорованих гранях.

 Засипте мелену каву. Будь ласка, використовуйте мелену каву середнього помелу. Кількість засипаної кави залежить від особистого смаку. Для одержання однієї чашки кави середньої міцності досить однієї мірної ложки (приблизно 6-7 грам).



 Закрийте кришку (малюнок 1/B).

 Поставте кавовий глечик із установленою кришкою на нагрівальний елемент.

 Увімкніть вимикач за допомогою перемикача Ввімк/Вимк  (малюнок 1/E).

Спалахне сигнальна лампа. Через кілька секунд гаряча вода потрапить на фільтр. Після того, як вода перестане текти, прилад автоматично перемикається в режим нагрівання.

 Зніміть глечик.

 У процесі кипіння глечик не можна знімати більш ніж на 30 секунд, щоб уникнути протікання фільтра. Після зняття глечика клапан фільтра запобігає попаданню крапель кави на нагрівальний елемент. Нагрівальний елемент постійно підтримує каву гарячою. Він залишається ввімкненим до повного вимикання приладу вимикачем Ввімк/Вимк  (малюнок 1/E) і відключення сигнальної лампи.



 Якщо прилад не буде вимкнений вручну, він вимкнеться автоматично через 2 години по закінченні кипіння.

 Для забезпечення однорідної міцності кави необхідно її перемішати після приготування.

 У випадку припинення потоку води й необхідності наповнення водою для приготування свіжого глечика кави, вимкніть прилад і дайте йому охолонути протягом кількох хвилин.



Встановлення аромату

Встановлення аромату гарантує одержання повного задоволення від кави, навіть під час приготування малих об'ємів (2-4 чашки).





 Увімкніть прилад вимикачем Ввімк/Вимк  (Малюнок 1/E). Спалахне сигнальна лампа.

 Увімкніть встановлення аромату за допомогою кнопки «Аромат» 2-4 (Малюнок 1/D).

Спалахне індикаторна лампа кнопки 2-4, при цьому згасне індикаторна лампа на кнопці ①. Встановлення аромату ввімкнено

-  Через 11 хвилин після закінчення кипіння встановлення аромату автоматично вимикається й на вимикачі Ввімк/Вимк ① лампа знову спалахує.
-  Для повторного ввімкнення функції встановлення аромату повторно натисніть кнопку «Аромат» 2-4 (Малюнок 1/D).







Чищення й догляд

-  Перед проведенням чищення вимкніть штепсельну вилку кабелю живлення з розетки.
-  Для чищення тримача фільтра поверніть рукоятку нагору й зніміть тримач фільтра (малюнок 3). Для ретельного чищення клапана фільтра активуйте його кілька разів для полоскання.
-  Установіть назад тримач фільтра й поверніть рукоятку вниз.
-  Чищення приладу здійснюйте вологою тканиною. **Не занурюйте прилад у воду!**
-  Кавовий глечик і кришка глечика придатні для миття у посудомийній машині.

Видалення накипу - забезпечення більшого терміну служби вашої кавоварки

Для безпечного використання ми рекомендуємо проводити видалення накипу кожні три місяці. Використовуйте тільки екологічно чистий засіб для видалення накипу й дотримуйтеся інструкцій на його впакуванні. Будь ласка, не використовуйте для видалення накипу речовини на основі концентрованої мурашиної кислоти,

а також будь-які порошкоподібні засоби видалення накипу.

-  Заповніть водою резервуар для води й тільки після цього додайте засіб для видалення накипу. **Не навпаки!**
-  Установіть кавовий глечик із кришкою на нагрівальний елемент.
-  Почекайте близько 15 хвилин, поки діятиме засіб для видалення накипу, потім увімкніть прилад.
-  По закінченні протікання розчину засобу для видалення накипу вимкніть прилад.
-  За необхідності процес декальцинування можна повторити. Після цього прилад повинен попрацювати як мінімум двічі із чистою водою.
-  Ретельно прополощіть кавовий глечик, кришку й тримач для фільтра під проточною водою, у процесі ополіскування кілька разів активуйте клапан фільтра.

Кавовий глечик

Якщо ви розбили кавовий глечик, ви можете придбати новий у вашого торговельного представника або в сервісному центрі, що спеціалізується на кавоварках вашого типу, дивіться табличку з технічними даними (малюнок 1/H).

Технічні дані

Напруга у мережі: 220–240 В
Енергоспоживання: 915-1080 Вт

-  Даний прилад відповідає наступним Європейським Директивам:
 - Директива про низьку напругу 2006/95/EC
 - Директива про електромагнітну сумісність 89/336/EEC з виправленнями 92/31/EEC і 93/68/EEC

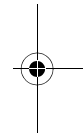
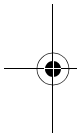
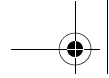

Thinking of you
Electrolux

822 949 362 - 03 - 1207

