

Thinking of you

 **Electrolux**

instrukcja obsługi
návod k použití
használati útmutató
návod na používanie
**Инструкция по
эксплуатации**

Pralka
Pračka
Mosógép
Práčka
Стиральная машина

2 electrolux

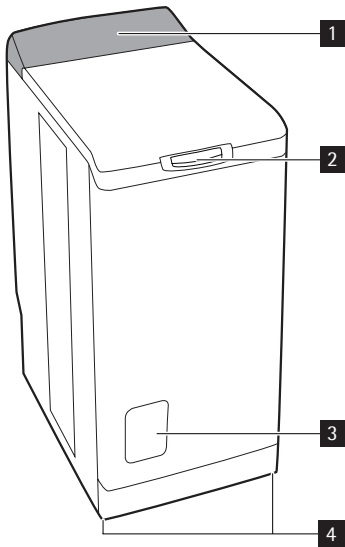

1. Panel sterowania
2. Uchwyt otwierania pokrywy
3. Pokrywa filtra
4. Nóżki regulowane do poziomowania

Panel sterowania

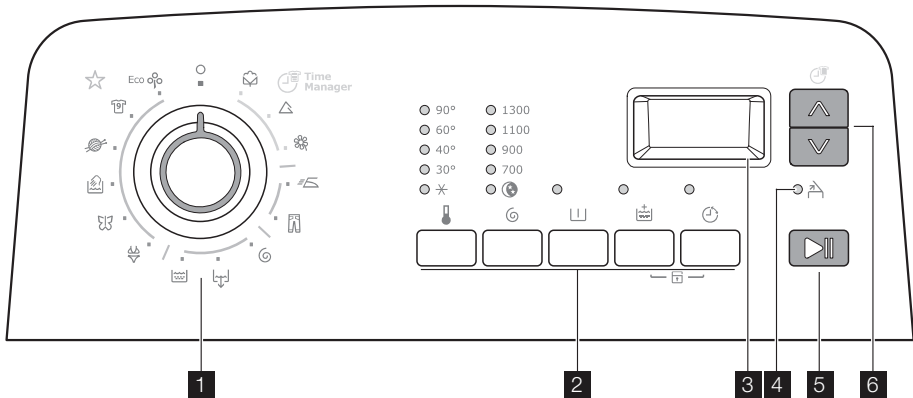

1. Pokrętko wyboru programów
2. Przyciski i ich funkcje
3. Wyświetlacz
4. Kontrolka "Dodaj pranie"
5. Przycisk "Start/Pauza"
6. Przyciski funkcji kontroli czasu "Time manager"

Symbole

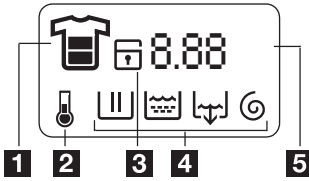

1. Funkcja kontroli czasu "Time manager"
2. Temperatura
3. Zabezpieczenie przed uruchomieniem przez dzieci
4. Fazy programu
5. Długość cyklu lub czas opóźnienia rozpoczęcia programu

Dozownik detergentów

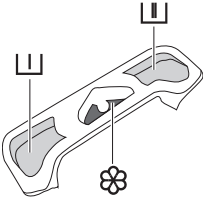

- Pranie wstępne
- Pranie zasadnicze
- Płyn zmiękczający (**nie napełniać powyżej poziomu MAX**)
- (M)

Informacje dotyczące bezpieczeństwa

Przed instalacją oraz przystąpieniem do eksploatacji urządzenia należy uważnie przeczytać poniższe informacje. Niniejszą instrukcję należy przechowywać wraz z urządzeniem.

Ogólne zasady bezpieczeństwa

- Nie wolno przerabiać ani nawet próbować modyfikować tego urządzenia. Grozi to niebezpieczeństwem.
- Przed włożeniem rzeczy do pralki należy sprawdzić, czy nie pozostały w nich monety, agrafki, broszki, śrubki, itp. Przedmioty takie pozostawione w ubraniach do prania mogą być przyczyną poważnego uszkodzenia urządzenia.
- Używać zalecanej ilości detergentu.
- Małe rzeczy (skarpetki, paski itp.) należy prać w płóciennym woreczku lub poszewce na poduszkę.
- Po zakończeniu prania należy odłączyć urządzenie od zasilania oraz zamknąć zawór wody.
- Przed przystąpieniem do konserwacji lub czyszczenia należy zawsze odłączyć urządzenie od zasilania.
- Nie należy prać w pralce ubrań z fiszbinami, materiałów o nieostrych brzegach lub rozdartej.

Instalacja

- Po dostarczeniu urządzenia należy je natychmiast rozpakować lub zlecić jego rozpakowanie. Sprawdzić, czy urządzenie nie jest uszkodzone z zewnątrz. Wszelkie uszkodzenia spowodowane transportem należy zgłosić sprzedawcy.

- Przed podłączeniem urządzenia należy usunąć wszystkie elementy blokady transportowej i opakowania.
- Podłączenie do sieci wodociągowej należy zlecić wyłącznie wykwalifikowanemu hydraulikowi.
- Jeśli należy wprowadzić jakiegokolwiek zmiany w domowej sieci elektrycznej w celu podłączenia urządzenia, należy zlecić ich wykonanie wykwalifikowanemu elektrykowi.
- Po zainstalowaniu urządzenia sprawdzić, czy nie stoi ono na przewodzie zasilającym.
- Gdy urządzenie jest zainstalowane na wykładzinie podłogowej, należy sprawdzić, czy nie zaskania ona otworów wentylacyjnych znajdujących się w podstawie urządzenia.
- Urządzenie, zgodnie z przepisami, powinno być wyposażone we wtyczkę z uziemieniem.
- Przed podłączeniem urządzenia do źródła zasilania należy uważnie zapoznać się z instrukcjami podanymi w rozdziale "Podłączenie elektryczne".
- Wymianę przewodu zasilającego można zlecić jedynie autoryzowanemu serwisantowi.
- Producent nie ponosi odpowiedzialności za jakiegokolwiek szkody wynikające z nieprawidłowej instalacji urządzenia.

Środki ostrożności w przypadku mrozu

Jeśli urządzenie jest narażone na temperatury poniżej 0°C, należy podjąć następujące środki ostrożności:

- Zamknąć zawór wody i odłączyć wąż dopływowy.

4 electrolux

- Umieścić końcówkę węża dopływowego oraz węża spustowego w naczyniu postawionym na podłodze.
- Wybrać program "Odpompowanie" i odczekać, aż się zakończy.
- Odłączyć urządzenie od zasilania, ustawiając w tym celu pokrętkę wyboru programów na "Stop" .
- Wyjąć wtyczkę przewodu zasilającego z gniazdka.
- Zamontować na miejsce wąż dopływowy i spustowy.

W ten sposób woda zgromadzona w węzłach spłynę, co zapobiegnie tworzeniu się lodu i, w konsekwencji, uszkodzeniu urządzenia.



Przed ponownym włączeniem urządzenia należy upewnić się, że zostało ono zainstalowane w pomieszczeniu, w którym temperatura nie spada poniżej 0°C.

Dostosowanie ustawień do osobistych preferencji

Zabezpieczenie przed uruchomieniem przez dzieci

Opcja ta zapewni dwa rodzaje blokady :

- jeśli opcja zostanie włączona po rozpoczęciu programu, nie będzie możliwe dokonanie zmiany opcji ani programu. Program trwa i trzeba wyłączyć opcję, aby rozpocząć nowy program.
- jeśli opcja zostanie włączona przed rozpoczęciem programu, nie będzie można uruchomić urządzenia.

Aby włączyć zabezpieczenie przed uruchomieniem przez dzieci, należy włączyć urządzenie, a następnie równocześnie nacisnąć przyciski "Dodatkowe płukanie"  oraz "Opóźniony start" , i przytrzymać je, aż na wyświetlaczu pojawi

Eksploatacja



- Urządzenie jest przeznaczone do użytku domowego. Nie wykorzystywać urządzenia do celów komercyjnych lub przemysłowych, ani do innych celów, do których nie zostało ono zaprojektowane.
- Przed przystąpieniem do prania należy zapoznać się z informacjami podanymi na metce producenta ubrań.
- Nie wkładać do pralki żadnych przedmiotów zabrudzonych lub poplamionych benzyną, alkoholem, trójchloroetylenem, itp. W razie stosowania takich środków jako odplamiaczy, należy odczekać, aż produkt wyparuje i dopiero wtedy włożyć rzeczy do bębna.
- Urządzenie jest przeznaczone do obsługi wyłącznie przez osoby dorosłe. Dzieci nie powinny obsługiwać urządzenia ani się nim bawić.

się symbol . Wybrana opcja zostanie zapamiętana. Aby wyłączyć opcję zabezpieczenia przed uruchomieniem przez dzieci, należy powtórzyć powyższe czynności.

Sygnal dźwiękowy

Sygnal dźwiękowy rozbrzmiewa po każdym wciśnięciu przycisku, w momencie zakończenia programu oraz w przypadku usterki.

Aby go wyłączyć, należy włączyć urządzenie i jednocześnie wcisnąć przyciski "Pranie wstępne"

 oraz "Dodatkowe płukanie"  i przytrzymać je, aż rozlegnie się sygnał dźwiękowy. Sygnał będzie słyszany jedynie wtedy, gdy będzie informować o alarmie. Aby ponownie włączyć sygnał dźwiękowy, należy powtórzyć te same czynności.

Obsługa pralki

Uruchomienie po raz pierwszy

-  • Sprawdzić, czy podłączenia elektryczne i wodne zostały wykonane zgodnie z instrukcją instalacji.
- Wyjąć z bębna polistyrenowy blok i wszelkie inne materiały.

- Przeprowadzić pierwsze pranie w temperaturze 90°C bez wkładania prania, lecz z dodatkiem detergentu. Pozwoli to na oczyszczenie bębna.

Codzienna eksploatacja

Wkładanie prania

- Otworzyć pokrywę urządzenia.
- Otworzyć bęben naciskając przycisk blokady A: dwie kłapki otworzą się automatycznie.
- Włożyć pranie, zamknąć kłapki bębna oraz pokrywę pralki.

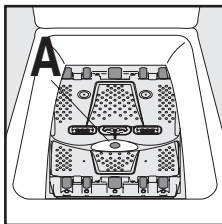

⚠ Ostrzeżenie! Przed zamknięciem pokrywy urządzenia sprawdzić, czy drzwiczki bębna są prawidłowo zamknięte:

- Gdy kłapki są zamknięte,
- przycisk blokady A jest zwolniony.

Dozowanie detergentów

Wsypano odpowiednio odmierzoną ilość detergentu do komory prania zasadniczego [L] oraz, jeśli wybrano opcję "pranie wstępne", do komory prania wstępnego [L]. Płyn zmiękczający można wlać do przegródki oznaczonej symbolem [X].

Wybór programu

Ustawić pokrętko wyboru programów na żądanym programie. Przycisk "Start/Pauza" zacznie migać na zielono.

Jeśli podczas trwania programu pokrętko wyboru programów zostanie ustawione na innym programie, pralka nie uwzględni nowo wybranego programu. Zacznie migać komunikat "Err", a przycisk "Start/Pauza" przez kilka sekund będzie migać na czerwono.

Wybór temperatury

Kilka razy wcisnąć przycisk "Temperatura" [T], aby zmniejszyć lub zwiększyć temperaturę, jeśli pralka ma wykonać cykl prania z temperaturą inną niż zaprogramowana fabrycznie (patrz "Tabela programów"). Symbol [X] oznacza pranie w zimnej wodzie.

Wybór prędkości wirowania

Za pomocą przycisku "Wirowanie" [W] zmienić prędkość wirowania, jeśli pranie ma zostać odwirowane z inną prędkością niż zaprogramowana fabrycznie. Można również ustawić opcję "Bez wirowania", "Stop w wodę" lub "Tryb nocny plus" [N].

Maksymalne prędkości wirowania wynoszą:
Bawełniane, Eco : 1300/1000¹⁾ obr./min., Jeansy : 1100/1000¹⁾ obr./min., Syntetyczne, Łatwe pra-

owanie, Bielizna, Sport : 900 obr./min., Pranie ręczne, Wełniane : 1000/900¹⁾ obr./min., Delikatne, Jedwabne : 700 obr./min.

Po zakończeniu programu, jeśli wcześniej wybrano opcję "Stop w wodę" lub "Tryb nocny plus" [N], należy jeszcze wykonać program "Wirowanie" [W] lub "Odpompowanie" [P], aby zakończyć cykl prania i odpompować wodę.

Wybór opcji

Opcje należy wybrać po wybraniu programu, lecz przed naciśnięciem przycisku "Start/Pauza" (patrz "Tabela programów"). Wcisnąć żądany przycisk/przyciski: zapalą się odpowiednie kontrolki. Po ponownym naciśnięciu kontrolki zgasną. Jeśli jedna z wybranych opcji nie współpracuje z danym programem, na wyświetlaczu będzie migał komunikat "Err", a przycisk "Start/Pauza" zacznie migać na czerwono.

Opcja "Pranie wstępne" [L]

Urządzenie przeprowadza program prania wstępnego w temperaturze do 30°C.

Opcja "Dodatkowe płukanie" [X]

Pralka wykona jeden lub kilka dodatkowych cykli płukania w trakcie trwania programu. Opcja ta jest zalecana dla osób z wrażliwą skórą oraz w miejscach, gdzie woda jest bardzo miękka. Czasowo: Nacisnąć przycisk "Dodatkowe płukanie" [X]. Opcja jest włączona jedynie dla wybranego programu.

Na stałe: Wcisnąć i przez kilka sekund przytrzymać przyciski "Pranie wstępne" [L] oraz "Opóźnienie rozpoczęcia programu" [D]. Opcja pozostaje włączona na stałe, nawet po wyłączeniu urządzenia. Aby wyłączyć opcję, powtórzyć powyższe czynności.



"Opóźniony start" [D]

Opcja ta pozwala na opóźnienie rozpoczęcia programu o 30, 60, 90 minut, 2 godziny - aż do 20 godzin. Wybrany czas opóźnienia będzie przez kilka sekund widoczny na wyświetlaczu.

Ustawione opóźnienie rozpoczęcia programu można w każdym momencie zmienić lub anulować przed naciśnięciem przycisku "Start/Pauza". W tym celu należy ponownie wcisnąć przycisk "Opóźniony start" [D] (0' oznacza natychmiastowe rozpoczęcie programu).

Jeśli przycisk "Start/Pauza" został już naciśnięty, aby zmienić lub anulować opóźnienie rozpoczęcia programu należy:

1) W zależności od modelu.

- Aby anulować ustawione opóźnienie i natychmiast rozpocząć program prania, należy nacisnąć przycisk "Start/Pauza", a następnie "Opóźniony start" . Nacisnąć "Start/Pauza", aby rozpocząć program prania.
- Aby zmienić czas opóźnienia, należy ustawić pokrętko w położeniu "Stop" , a następnie ponownie zaprogramować cykl.

Pokrywa będzie zablokowana przez cały czas do momentu rozpoczęcia opóźnionego prania. Aby ją otworzyć, należy włączyć pauzę naciskając w tym celu przycisk "Start/Pauza". Po zamknięciu pokrywy ponownie nacisnąć przycisk "Start/Pauza".

Funkcja kontroli czasu "Time manager"

Program można wydłużyć lub skrócić przy pomocy przycisków funkcji "Time Manager" . Wskazywany jest również poziom zabrudzenia prania.



Pranie bardzo zabrudzone



Pranie średnio zabrudzone



Pranie lekko zabrudzone



Pranie bardzo lekko zabrudzone lub połowa wkładu

Dostępność poszczególnych poziomów tej opcji zależy od wybranego programu.

Rozpoczęcie programu

Wcisnąć przycisk "Start/Pauza", aby rozpocząć program prania. Odpowiednia kontrolka zaświeci się na zielono.

Pokrętko wyboru programów pozostaje nieruchome podczas prania. Na wyświetlaczu pojawi się symbol trwającej fazy prania, a także informacja o czasie do zakończenia programu. Jeśli wybrano opcję opóźnienia rozpoczęcia programu, na wyświetlaczu widoczne będzie odliczanie czasu.

Podgrzewanie

Podczas trwania programu na wyświetlaczu pojawia się symbol , który oznacza, że woda osiągnęła odpowiednią temperaturę.

Przerwanie trwającego programu

Dodawanie prania

Gdy świeci się kontrolka "Dodaj pranie"  można włożyć dodatkowe rzeczy do pralki w następujący sposób. Nacisnąć przycisk "Start/Pauza": w czasie, gdy urządzenie jest w trybie pauza, odpowiednia kontrolka będzie migłała na zielono. Pokrywę można otworzyć dopiero po upływie około 2 minut od zatrzymania pralki. Ponownie nacisnąć przycisk "Start/Pauza", aby kontynuować program.

Modyfikacja trwającego programu

Przed wykonaniem jakiegokolwiek zmiany w trwającym programie, należy włączyć pauzę poprzez naciśnięcie przycisku "Start/Pauza". Jeśli zmiana nie jest możliwa, na wyświetlaczu będzie migał komunikat "Err", a przycisk "Start/Pauza" przez kilka sekund będzie migał na czerwono. Aby mimo wszystko zmienić program, należy anulować trwający program (patrz poniżej).

Anulowanie programu

Aby anulować program, należy ustawić pokrętko wyboru programów w położeniu "Stop" .

Zakończenie programu



Pralka zatrzymuje się automatycznie; gaśnie przycisk "Start/Pauza", a na wyświetlaczu miga "0". Pokrywę można otworzyć dopiero po upływie około 2 minut od zatrzymania pralki. Ustawić pokrętko wyboru programów w położeniu "Stop" . Wyjąć pranie. Odłączyć urządzenie od zasilania oraz zamknąć zawór wody.

Tryb czuwania

Jeśli urządzenie jest włączone, lecz przez 10 minut przed uruchomieniem lub po zakończeniu cyklu prania nie zostaną wykonane żadne czynności, przechodzi ono do trybu czuwania. Zgaśnięcie oświetlenia wyświetlacza i powoli będzie migał przycisk "Start/Pauza".

Aby wyjść z trybu czuwania, należy nacisnąć dowolny przycisk lub obrócić pokrętko wyboru programów.

Tabela programów

Program / Rodzaj prania	Wsad	Możliwe opcje
 Bawełniane (zimna - 90°): Białe lub kolorowe, np. ubrania robocze średnio zabrudzone, pościel, obrusy, bielizna, ściereczki.	5,5 kg	Tryb nocny plus, Pranie wstępne, Dodatkowe płukanie, Opóźniony start, Time manager
 Syntetyczne (zimna - 60°): Tkaniny syntetyczne, bielizna, ubrania kolorowe, koszule, które nie wymagają prasowania, bluzki.	2,5 kg	Tryb nocny plus, Pranie wstępne, Dodatkowe płukanie, Opóźniony start, Time manager
 Delikatne (zimna - 40°): Wszystkie tkaniny delikatne, np. firany.	2,5 kg	Tryb nocny plus, Pranie wstępne, Dodatkowe płukanie, Opóźniony start, Time manager

Program / Rodzaj prania	Wsad	Możliwe opcje
 Łatwe prasowanie (zimna - 60°): Tkaniny bawełniane i syntetyczne. Zmniejsza wygniecenie prania i ułatwia prasowanie.	1,0 kg	Pranie wstępne, Dodatkowe płukanie, Opóźniony start
 Jeansy (zimna - 60°): Do prania odzieży jeansowej. Włączona jest opcja "Dodatkowe płukanie".	3,0 kg	Tryb nocny plus, Pranie wstępne, Opóźniony start
 Wirowanie : Cykl wirowania z prędkością od 700/500 do 1300/1000 ¹⁾ obr./min. po praniu z włączoną opcją "Stop z wodą" (lub "Cykl nocny plus").	5,5 kg	Opóźniony start
 Odpompowanie : Pozwala na odpompowanie wody po praniu z włączoną opcją "Stop z wodą" (lub "Cykl nocny plus").	5,5 kg	
 Płukanie : W tym programie można wyplukać rzeczy wyprane ręcznie.	5,5 kg	Tryb nocny plus, Dodatkowe płukanie, Opóźniony start
 Bielizna (zimna - 40°): Do prania rzeczy bardzo delikatnych, takich jak bielizna.	1,0 kg	Tryb nocny plus, Opóźniony start
 Jedwabne (zimna - 30°) : Tkaniny, które można prać w pralce w temperaturze 30°C.	1,0 kg	Tryb nocny plus, Opóźniony start
 Pranie ręczne (zimna - 40°): Bardzo delikatne rzeczy z metką "pranie ręczne".	1,0 kg	Tryb nocny plus, Opóźniony start
 Wełniane (zimna - 40°): Rzeczy wełniane, które można prać w pralce, z napisem na metce "czysta żywa wełna, można prać w pralce, nie zbiega się w praniu".	1,0 kg	Tryb nocny plus, Opóźniony start
 Sport (zimna - 40°): Do prania zabrudzonych w plenerze ubrań sportowych. Włączona jest opcja "Pranie wstępne".	2,5 kg	Tryb nocny plus, Dodatkowe płukanie, Opóźniony start
 Eco²⁾ (40° - 90°) : Białe lub kolorowe, np. ubrania robocze średnio zabrudzone, pościel, obrusy, bielizna, ściereczki.	5,5 kg	Tryb nocny plus, Pranie wstępne, Dodatkowe płukanie, Opóźniony start

1) W zależności od modelu.

2) Program referencyjny dla prób zgodnie z normą CEI 456 (Eco w temp. 60°): 46 l / 0,93 kWh / 140 min

Konserwacja i czyszczenie

Przed przystąpieniem do czyszczenia należy zawsze wyjąć wtyczkę z gniazdka.

Usuwanie kamienia

Aby usunąć kamień z urządzenia, należy stosować specjalne niekorozyjne środki odkamieniające przeznaczone do pralek. Przestrzegać wielkości dawek oraz częstotliwości stosowania podanych na opakowaniu.

Obudowa

Obudowę urządzenia należy czyścić ciepłą wodą z mydłem. Do czyszczenia obudowy nie wolno

stosować alkoholu, rozpuszczalników ani innych podobnych środków czyszczących.

Dozownik detergentów

W celu oczyszczenia należy:

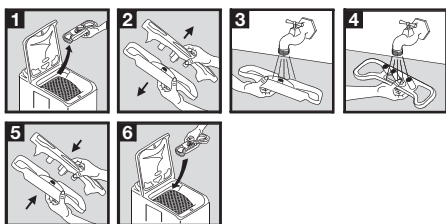

Filtry na dopływie wody

W celu oczyszczenia należy:

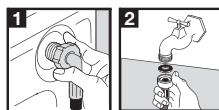

Filtr spustowy

Należy regularnie czyścić filtr znajdujący się w dolnej części urządzenia:



Co zrobić, jeśli urządzenie nie pracuje

Urządzenie zostało poddane wielu fabrycznym próbom i testom. Jednakże, w razie stwierdzenia jakiegokolwiek nieprawidłowości w jego działaniu,

przed skontaktowaniem się z autoryzowanym serwisem prosimy o zapoznanie się z poniższymi zaleceniami.

Problem	Przyczyna
Pralka nie włącza się lub nie napełnia wodą:	<ul style="list-style-type: none"> urządzenie nie jest prawidłowo podłączone, niesprawna instalacja elektryczna, pokrywa pralki lub klapki bębna nie zostały prawidłowo zamknięte, nieprawidłowo wybrano ustawienia włączenia pralki, nastąpiła przerwa w zasilaniu elektrycznym, nastąpiła przerwa w dostawie wody, zamknięty zawór wody, filtry na dopływie wody są zabrudzone, na wężu dopływowym pojawia się czerwony znak.
Pralka napełnia się wodą i natychmiast ją wypompuje:	<ul style="list-style-type: none"> zbyt nisko położona końcówka węży spustowego (patrz rozdział "Instalacja").
Pralka nie wypompuje wody lub nie odwirowuje:	<ul style="list-style-type: none"> wąż spustowy jest przygnieciony lub zagięty, filtr na odpływie wody jest zatkany, włączyło się zabezpieczenie przed niewyważeniem: pranie jest nierównomiernie rozłożone w bębnie, wybrano program "Odpompowanie" albo opcję "Tryb nocny plus" lub "Stop z wodą", kończówka węży spustowego jest podłączona na niewłaściwej wysokości.
Wokół pralki widoczna jest woda:	<ul style="list-style-type: none"> nadmiar detergentu spowodował przelanie się piany, detergent nie jest przeznaczony do prania w pralkach automatycznych, wąż spustowy nie jest prawidłowo zamocowany, filtr na odpływie wody nie został z powrotem włożony na miejsce, wąż dopływowy jest nieszczelny.

Problem	Przyczyna
Wyniki prania nie są zadowalające:	<ul style="list-style-type: none"> • detergent nie jest przeznaczony do prania w pralkach automatycznych, • do bębna pralki włożono za dużo bielizny, • wybrano niewłaściwy program prania, • dodano za mało detergentu.
Wibracje lub głośna praca urządzenia:	<ul style="list-style-type: none"> • nie usunięto wszystkich elementów opakowania (patrz rozdział "Instalacja"), • urządzenie nie jest wypoziomowane lub nie stoi stabilnie, • urządzenie stoi zbyt blisko ściany lub mebli, • pranie jest nierównomiernie rozłożone w bębnie, • zbyt mała ilość prania.
Cykl prania jest zbyt długi:	<ul style="list-style-type: none"> • filtry na dopływie wody są zabrudzone, • nastąpiła przerwa w zasilaniu elektrycznym lub w dostawie wody, • włączyło się zabezpieczenie przed przegrzaniem silnika, • temperatura dopływającej wody jest niższa niż zwykle, • uruchomił się system zabezpieczający, który wykrył nadmiar piany (za dużo detergentu), a pralka rozpoczęła jej odprowadzanie, • włączyło się zabezpieczenie przed niewyważeniem: dodana została dodatkowa faza prania, aby lepiej rozłożyć pranie wewnątrz bębna.
Pralka zatrzymuje się w trakcie cyklu prania:	<ul style="list-style-type: none"> • usterka na doprowadzeniu wody lub w zasilaniu elektrycznym, • wybrano opcję "Stop z wodą", • kłapki bębna są otwarte.
Pokrywa nie otwiera się po zakończeniu cyklu:	<ul style="list-style-type: none"> • kontrolka "natychmiastowe otwarcie" ¹⁾ nie świeci się, • zbyt wysoka temperatura wody w bębnie, • pokrywa odblokuje się po upływie 1 - 2 minut po zakończeniu programu ¹⁾.
Na wyświetlaczu pojawia się kod błędu E40 ²⁾ , a przycisk "Start/Pauza" miga na czerwono ³⁾ :	<ul style="list-style-type: none"> • pokrywa nie została prawidłowo zamknięta.
Na wyświetlaczu pojawia się kod błędu E20 ²⁾ , a przycisk "Start/Pauza" miga na czerwono ³⁾ :	<ul style="list-style-type: none"> • filtr na odpływie wody jest zatkany, • wąż spustowy jest przygnieciony lub zagięty, • wąż spustowy jest za wysoko (patrz rozdział "Instalacja"), • pompa opróżniająca jest zablokowana, • syfon w instalacji kanalizacyjnej jest zatkany.
Na wyświetlaczu pojawia się kod błędu E10 ²⁾ , a przycisk "Start/Pauza" miga na czerwono ³⁾ :	<ul style="list-style-type: none"> • zamknięty zawór wody, • nastąpiła przerwa w dostawie wody.
Na wyświetlaczu pojawia się kod błędu EFO ²⁾ , a przycisk "Start/Pauza" miga na czerwono ³⁾ :	<ul style="list-style-type: none"> • filtr na odpływie wody jest zatkany, • włączył się system zabezpieczający przed zalaniem, należy : <ul style="list-style-type: none"> - zamknąć zawór wody, - uruchomić trwające 2 minuty odpompowanie wody i wyjąć wtyczkę z kontaktu, - skontaktować się z autoryzowanym serwisem.
Pompa opróżniająca stale pracuje, nawet wtedy, gdy urządzenie jest wyłączone:	<ul style="list-style-type: none"> • włączył się system zabezpieczający przed zalaniem, należy : <ul style="list-style-type: none"> - zamknąć zawór wody, - uruchomić trwające 2 minuty odpompowanie wody i wyjąć wtyczkę z kontaktu, - skontaktować się z autoryzowanym serwisem.

Problem	Przyczyna
Środek zmiękczający dostaje się bezpośrednio do bębna podczas wlewania go do komory na detergenty:	<ul style="list-style-type: none"> przekroczono poziom MAX.

1) W zależności od modelu.

2) W niektórych modelach może włączyć się sygnał dźwiękowy

3) Po usunięciu problemu wcisnąć przycisk "Start/Pauza", aby wznowić przerwany program.

Środki piorące i zmiękczające

Stosować wyłącznie detergenty i dodatki przeznaczone do pralek automatycznych. Odradzamy mieszanie kilku rodzajów detergentów. Może to być przyczyną niszczenia tkanin. Nie ma żadnych ograniczeń dotyczących stosowania detergentów w proszku. Detergentów w płynie nie można sto-

sować gdy wybrano pranie wstępne. W programach bez prania wstępnego, można stosować detergenty w płynie wlewając je do specjalnego dozownika, który będzie wiozony bezpośrednio do bębna. Detergenty w tabletkach należy wkładać do dozownika detergentów w pralce.

Dane techniczne

WYMIARY	Wysokość Szerokość Głębokość	850 mm 400 mm 600 mm
NAPIĘCIE / CZĘSTOTLIWOŚĆ MOC		230 V / 50 Hz 2300 W
CIŚNIENIE WODY	Wartość minimalna Wartość maksymalna	0,05 MPa (0,5 bara) 0,8 MPa (8 barów)
Podłączenie do sieci wodociągowej		Rodzaj 20/27



Instalacja

Przed pierwszym uruchomieniem urządzenia należy usunąć wszystkie zabezpieczenia transportowe. Zachować zabezpieczenia na przyszłość: transport urządzenia bez zabezpieczeń może spowodować uszkodzenie wewnętrznych komponentów, nieszczelność lub nieprawidłowości w pracy. Urządzenie może zostać uszkodzone w wyniku uderzeń.

Rozpakowanie

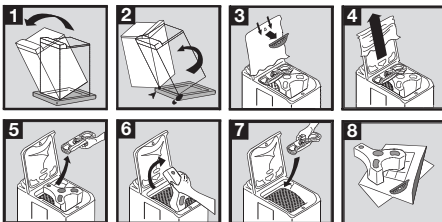

Demontaż zabezpieczeń

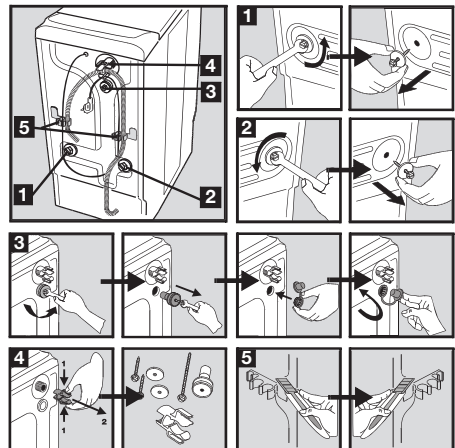

Aby pralka była zainstalowana w równej linii z sąsiednimi meblami, należy postępować zgodnie z zaleceniami na rysunku 5.

Dopływ wody

Z tyłu pralki należy przymocować dostarczony w komplecie wąż dopływowy (nie należy używać starego węża):



Otworzyć zawór wody. Sprawdzić szczelność. Węża dopływowego nie można przedłużać. Jeśli jest za krótki, należy skontaktować się z serwisem.

Spust wody

Końcówka węża pasuje do wszystkich popularnych i dostępnych na rynku rodzajów syfonów. Przymocować końcówkę do syfonu przy pomocy opaski zaciskowej dostarczonej w komplecie z urządzeniem ²⁾



Zamontować obejmę w kształcie litery "U" na wężu spustowym. Zamontować końcówkę węża do rury

Ochrona środowiska

Utylizacja starego urządzenia

Wszystkie materiały oznaczone symbolem nadają się do recyklingu. Należy oddać je do właściwego punktu zbiórki (informacje na temat takich punktów można uzyskać w urzędach gminy), aby umożliwić ich przetworzenie na surowce wtórne. Oddając urządzenie do utylizacji, należy również zadbać o to, aby usunąć wszelkie potencjalne zagrożenia z nim związane: odciąć przewód zasilający tuż przy urządzeniu.

Symbol na produkcie lub na opakowaniu oznacza, że tego produktu nie wolno traktować tak, jak innych odpadów domowych. Należy oddać go do właściwego punktu zbiórki surowców wtórnych zajmującego się recyklingiem sprzętu elektrycznego i elektronicznego. Właściwa utylizacja i złomowanie pomagają w eliminacji niekorzystnego wpływu złomowanych produktów na środowisko naturalne oraz zdrowie człowieka, który inaczej mógłby

kanalizacyjnej z syfonem (lub na krawędzi umywalki) na wysokości od 70 do 100 cm. Sprawdzić, czy zamocowanie jest solidne. Należy zapewnić dostęp powietrza do końcówki węża spustowego, aby zapobiec zasysaniu wody.

Ostrzeżenie!

Nie wolno w żadnym przypadku rozciągać węża spustowego. Jeśli jest za krótki, należy skontaktować się z serwisantem.

Podłączenie elektryczne

Pralkę można podłączyć wyłącznie do zasilania jednofazowego o napięciu 230 V. W obwodzie elektrycznym pralki należy umieścić następujący bezpiecznik: 13 A dla 230 V. Urządzenie nie może być podłączane do sieci za pośrednictwem przedłużaczy ani rozgałęziaczy. Sprawdzić czy wtyczka oraz gniazdko jest uziemione i zgodne z obowiązującymi przepisami.

Miejsce instalacji

Umieścić urządzenie na płaskim i twardym podłożu w pomieszczeniu z dobrą wentylacją. Urządzenie nie może stykać się ze ścianą ani z meblami.

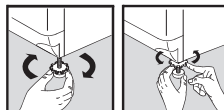

Dokładne wypoziomowanie zapobiega wibracjom, hałasowi i przemieszczaniu się urządzenia w trakcie pracy.

być wynikiem nieprawidłowego obchodzenia się z produktem. Aby uzyskać szczegółowe dane dotyczące możliwości recyklingu niniejszego urządzenia, należy skontaktować się z lokalnym urzędem miasta, służbami oczyszczania miasta lub sklepem, w którym produkt został zakupiony.

Zalecenia ekologiczne

W celu zaoszczędzenia wody i energii elektrycznej, a tym samym przyczynienia się do ochrony środowiska, prosimy o przestrzeganie następujących zaleceń:

- O ile to możliwe, urządzenie należy ładować do pełna unikając małych ilości prania.
- Z programów z praniem wstępnym lub namaczaniem należy korzystać wyłącznie w przypadku bardzo zabrudzonego prania.
- Dopasować dawki detergentów do stopnia twardości wody oraz do wielkości wsadu oraz stopnia zabrudzenia prania.

2) w zależności od modelu

PL Warunki gwarancyjne

POLSKA

1. Electrolux Poland Sp. z o.o. gwarantuje, że zakupione urządzenie jest wolne od wad fizycznych zobowiązując się jednocześnie – w razie ujawnienia takich wad w okresie gwarancyjnym i w zakresie określonym niniejszym dokumentem – do ich usunięcia w sposób uzależniony od właściwości wady.
2. Ujawniona wada zostanie usunięta na koszt gwaranta w ciągu 14 dni od daty zgłoszenia uszkodzenia do autoryzowanego punktu serwisowego Electrolux Poland.
3. W wyjątkowych przypadkach konieczności sprowadzenia części zamiennych od producenta termin naprawy może zostać wydłużony do 30 dni.
4. Okres gwarancji dla użytkownika wynosi 24 miesiące od daty zakupu.
5. Sprzęt przeznaczony jest do używania wyłącznie w warunkach indywidualnego gospodarstwa domowego.
6. Gwarancja nie obejmuje:
 - uszkodzeń powstałych na skutek używania urządzenia niezgodnie z instrukcją obsługi,
 - uszkodzeń mechanicznych, chemicznych lub termicznych,
 - uszkodzeń spowodowanych działaniem siły zewnętrznej np. przepięcia w sieci elektrycznej, wyładowania atmosferycznego,
 - napraw i modyfikacji dokonanych przez firmę lub osoby nie posiadające autoryzacji Electrolux Poland,
 - części z natury łatwo zużywalnych takich jak: żarówki, bezpieczniki, filtry, pokręta.
7. Klientowi przysługuje wymiana sprzętu na nowy jeżeli po wykonaniu w okresie gwarancji czterech napraw nadal występują w nim wady. Przez naprawę rozumie się wykonanie czynności o charakterze specjalistycznym właściwym dla usunięcia wady. Pojęcie naprawy nie obejmuje: instalacji, instruktażu,

- konserwacji sprzętu, poprawy połączeń mechanicznych lub elektrycznych.
8. Wymiany sprzętu dokonuje autoryzowany punkt serwisowy Electrolux Poland lub jeśli jest to niemożliwe placówka sprzedaży detalicznej, w której sprzęt został zakupiony. Sprzęt zwracany po wymianie musi być kompletny, bez uszkodzeń mechanicznych. Niespełnienie tych warunków może spowodować nie uznanie gwarancji.
9. Montaż sprzętu wymagającego specjalistycznego podłączenia do sieci gazowej lub elektrycznej może być wykonany wyłącznie przez osoby posiadające odpowiednie uprawnienia pod rygorem utraty gwarancji.
10. Electrolux Poland nie ponosi żadnej odpowiedzialności za uszkodzenia powstałe na skutek niewłaściwego zainstalowania sprzętu lub napraw wykonanych przez osoby nieupoważnione.
11. Koszty nieuzasadnionego wezwania serwisu pokrywa klient.
12. Powyższa gwarancja nie wyłącza, nie ogranicza ani nie zawiesza uprawnień kupującego wynikających z tytułu niezgodności towaru z umową.
13. Niniejsza gwarancja obowiązuje na terytorium Polski.
14. Warunkiem dokonania naprawy lub wymiany urządzenia w ramach gwarancji jest przedstawienie dowodu zakupu z wpisaną czytelnie datą sprzedaży, potwierdzoną pieczęcią i podpisem sprzedawcy.

Uwaga: uszkodzenie lub usunięcie tabliczki znamionowej z urządzenia może spowodować nie uznanie gwarancji.
 Electrolux Poland Sp. z o.o.
 ul. Kolejowa 5/7, 01-217 Warszawa
 e-mail: reklamacje@electrolux.pl, www.electrolux.pl

Gwarancja Europejska

Niniejsze urządzenie jest objęte gwarancją firmy Electrolux w każdym z krajów wymienionych na końcu niniejszej instrukcji przez okres podany w gwarancji urządzenia lub określony ustawowo. W przypadku przeprowadzki właściciela urządzenia z jednego z poniższych krajów do innego, gwarancja zachowuje swoją ważność z następującymi zastrzeżeniami:

- Gwarancja na urządzenie obowiązuje od dnia zakupu. Datę zakupu należy potwierdzić przez okazanie dokumentu zakupu wydanego przez sprzedawcę urządzenia.
- Okres gwarancji na urządzenie oraz zakres gwarancji (wykonawstwo oraz części) są takie same, jak okres i zakres obowiązujące dla danego mo-

delu lub serii urządzenia w nowym kraju zamieszkania.

- Gwarancja na urządzenie jest wydawana osobście na pierwszego kupującego i nie można jej przekazać na innego użytkownika.
- Urządzenie zostało zainstalowane i jest eksploatowane wyłącznie do celów domowych zgodnie z instrukcjami firmy Electrolux. Użytkowanie do celów zawodowych jest wykluczone.
- Urządzenie zostało zainstalowane zgodnie ze wszystkimi obowiązującymi przepisami nowego kraju zamieszkania.

Postanowienia niniejszej Gwarancji Europejskiej w żaden sposób nie ograniczają nabytych praw ustawowych.

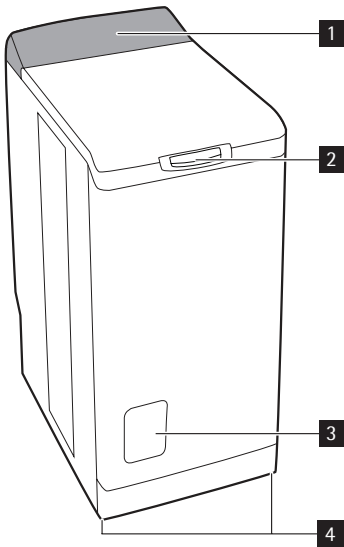

1. Ovládací panel
2. Tlačítko víka
3. Kryt přístupu k filtru
4. Nastavitelné vyrovnávací nožičky

Ovládací panel

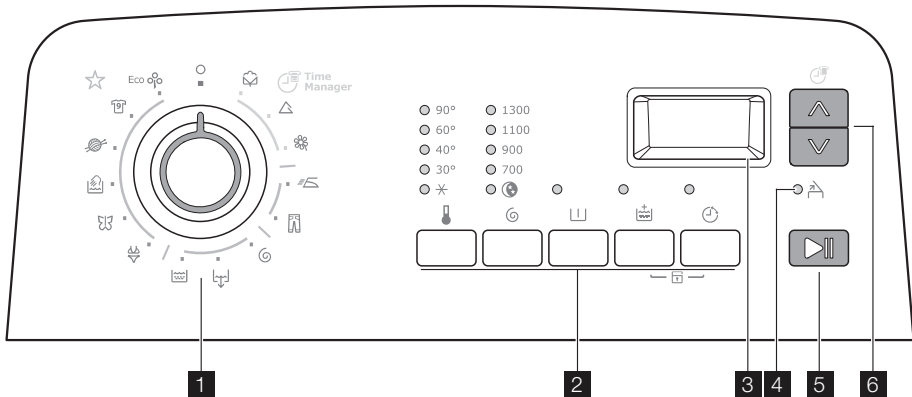

1. Volič programu
2. Tlačítka a jejich funkce
3. Displej
4. Kontrolka "Přidání prádla"
5. Tlačítko "Start/Pauza"
6. Tlačítka funkce "Time Manager"

Symbols

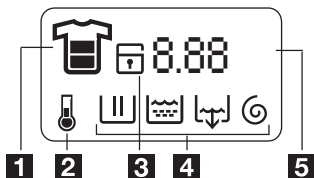

1. Time manager
2. Teplota
3. Dětská pojistka
4. Průběh cyklu
5. Odpočítávání délky cyklu nebo prodlevy časovače

Přihrádka dávkovače

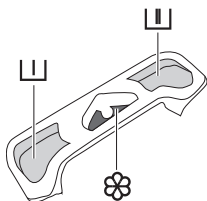

- Předpírka
- Praní
- Aviváž (**neplňte nad symbol MAX**

Bezpečnostní informace

Před instalací a používáním tohoto spotřebiče si pozorně přečtěte následující body. Tento návod k použití uložte u spotřebiče.

Všeobecné bezpečnostní pokyny

- Tento spotřebič neupravujte ani se jej nepokoušejte upravovat. Bylo by to nebezpečné.
- Dbejte na to, aby před spuštěním pracího programu byly z prádla odstraněny všechny mince, zavírací špendlíky, brože, šrouby atd. Pokud by zůstaly v prádle, mohly by pračku vážně poškodit.
- Používejte doporučené množství pracího prostředku.
- Malé kousky prádla (ponožky, opasky atd.) vložte společně do malého plátěného vaku nebo do povlečení na polštář.
- Po používání spotřebiče zavřete vodovodní kohout a odšroubujte přívodní hadici.
- Před čištěním nebo údržbou vždy odpojte spotřebič od elektrické sítě.
- Neperte v pračce prádlo s kosticemi ani nezabroušené nebo natržené oděvy.

Instalace

- Spotřebič vyberte nebo požádejte o jeho vybalení hned při jeho dodání. Zkontrolujte, zda není vnější povrch pračky jakkoli poškozen. Veškerá poškození během přepravy nahlaste maloobchodnímu prodejci.
- Před instalací spotřebiče odstraňte všechny přepravní šrouby a obaly.
- Připojení k přívodu vody musí být provedeno kvalifikovaným instalátérem.
- Potřebuje-li vaše domácí elektrická instalace úpravu umožňující připojení spotřebiče, využijte služeb kvalifikovaného elektrikáře.

- Dbejte na to, aby napájecí šňůra nebyla po instalaci zachycena pod spotřebičem.
- Je-li spotřebič instalován na podlaže pokryté kobercem, dbejte na to, aby koberec neblokoval větrací otvory umístěné na základně spotřebiče.
- Spotřebič musí být opatřen uzemněnou síťovou zástrčkou, která odpovídá předpisům.
- Před připojením tohoto spotřebiče k elektrické síti si pozorně přečtěte pokyny v kapitole nazvané "Připojení k elektrické síti".
- Výměnu napájecí šňůry smí provést pouze autorizovaný servisní technik.
- Výrobce nemůže být zodpovědný za žádné škody vyplývající z nesprávné instalace.

Opatření na ochranu před mrazem

Jestliže je spotřebič vystaven teplotám nižším než 0 °C, musí být provedena následující bezpečnostní opatření:

- Zavřete vodovodní kohout a odpojte přívodní hadici.
- Vložte konec této hadice a vypouštěcí hadice do nádrže postavené na podlaže.
- Zvolte program vypouštění a nechejte jej běžet až do konce cyklu.
- Otočením voliče programu do polohy "Stop" odpojte pračku od elektrické sítě.
- Spotřebič odpojte ze zásuvky.
- Vraťte přívodní a vypouštěcí hadici na místo.

Takto se vypustí voda zbývající v hadicích a zabrání se tvorbě ledu, který by poškodil pračku.

Před opětovným zapnutím pračky zajistěte, aby byla instalována v místě, kde teplota neklesne pod bod mrazu.

Použití

- Váš spotřebič je určen k normálnímu použití v domácnosti. Nepoužívejte jej ke komerčním, průmyslovým, ani žádným jiným účelům.
- Před praním si prohlédněte pokyny na štítku každého kusu prádla.
- Do pračky nedávejte kusy oděvu, ze kterých byly skvrny odstraňovány benzínem, alkoholem, tri-

chlorethylenem apod. Byly-li použity podobné odstraňovače skvrn, počkejte, až se tyto látky odpaří, a teprve pak vložte tyto kusy oděvu do bubny pračky.



- Váš spotřebič byl zkonstruován pro použití dospělými osobami. Zajistěte, aby si s ním nehrály děti a nepoškodily jej

Vlastní nastavení

Dětská pojistka

Tato funkce umožňuje dva druhy uzamčení:



- je-li tato funkce zapnuta po spuštění cyklu, nejsou možné žádné změny voleb, funkcí ani programu. Cyklus proběhne a chcete-li spustit nový cyklus, musíte tuto funkci zrušit.
- je-li tato funkce zapnuta před spuštěním cyklu, spotřebič nelze spustit.

Chcete-li dětskou pojistku aktivovat, zapněte pračku a stiskněte současně tlačítka " Máchání plus"  a " Odložený start" , dokud se na displeji neobjeví symbol  pro potvrzení. Volba této

funkce se uloží do paměti. Chcete-li dětskou pojistku zrušit, opakujte stejný postup.

Zvukový signál

Když je povolen zvukový signál, zní při stisku tlačítka, na konci programu, nebo pro oznámení poruchy.

Chcete-li ho zrušit, zapněte pračku a stiskněte současně tlačítka " Předpírka"  a " Máchání plus" , dokud nezazní pípnutí. Tento signál pak zazní pouze v případě zvukového varovného signálu. Chcete-li ho znovu povolit, opakujte stejný postup.

Jak spustit cyklus praní?

První použití

-  • Zkontrolujte, zda elektrické a vodovodní přípojky vyhovují pokynům k instalaci.
- Z bubny vyjměte polystyrénovou vložku a všechny další předměty.

- Spusťte první cyklus praní při 90 °C bez jakékoli prádla, ale s pracím prostředkem, aby se vyčistila nádrž na vodu.

Denní používání

Vložení prádla

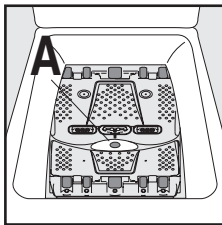

- Otevřete víko pračky.
- Otevřete buben stisknutím zajišťovacího tlačítka A: automaticky se otevrou obě křídla dvířek bubny.
- Vložte prádlo, zavřete buben a víko pračky.



 **Upozornění** Před zavřením víka pračky zkontrolujte, zda je buben řádně zavřený:

- když jsou obě křídla dvířek zavřená,
- je zajišťovací tlačítko A vysunutě.

Dávkování pracích prostředků



Nasypte příslušné množství pracího prášku do komory pro praní , a pokud jste zvolili funkci "předpírka", také do komory pro předpírku .

Podle potřeby nalijte do komory označené  avivážní prostředek.

Volba požadovaného programu





Otočte voličem programu na požadovaný program. Tlačítko "Start/Pauza" bliká zeleně. Otočíte-li v průběhu cyklu voličem programů na jiný program, pračka nebude na tento nově zvolený program reagovat. Bliká nápis "Err" a tlačítko "Start/Pauza" bliká několik vteřin červeně.

Volba teploty

Chcete-li prádlo vyprat při jiné teplotě, než je teplota zvolená pračkou (viz "Tabulka programů"), opakovaným stiskem tlačítka "Teplota"  zvýšte nebo snižte teplotu. Symbol  odpovídá praní za studena.

Volba otáček odstředování

Chcete-li prádlo odstředit při jiných otáčkách, než jsou otáčky zvolené pračkou, stiskem tlačítka "Odstředění"  změňte otáčky odstředování. Mů-

žete také zvolit " Bez odstředění", " Zastavení s vodou v bubnu" nebo " Noční klid plus".  " 3). Maximální otáčky odstředování jsou: pro Bavlna, Eco: 1300/1000³) ot/min, pro Džiny: 1100/1000³) ot/min, pro Syntetické, Snadné žehlení, Dámské spodní prádlo, Sport: 900 ot/min, pro Ruční praní, Vlna : 1000/900³) ot/min, pro Jemné, Hedvábí: 700 ot/min. Pokud jste zvolili funkci " Zastavení s vodou v bubnu" nebo " Noční klid plus" , je na konci tohoto programu nutné pro ukončení cyklu a vypuštění vody zvolit program " Odstředění"  nebo " Vypouštění" .



Volba funkce

Po volbě programu a před stisknutím tlačítka " Start/Pauza" musíte zvolit různé funkce (viz "Tabulka programů"). Stiskněte požadované(á) tlačítko(a), rozsvítí se příslušné kontroly. Dalším stisknutím kontrolky zhasnou. Jestliže některá z funkcí není sluchitelná se zvoleným programem, na displeji bliká nápis "Err" a tlačítko "Start/Pauza" bliká červeně.

Funkce "Předpírka"



Pračka provádí předpírku při teplotě maximálně 30 °C.

Funkce "Máchání plus"

Pračka přidá během cyklu jedno nebo více máchání. Tato volba se doporučuje pro osoby s citlivou pokožkou a v oblastech s měkkou vodou. Dočasně: Stiskněte tlačítko "Máchání plus" . Tato volba platí pouze pro zvolený program. Trvale: Na několik vteřin podržte stisknutá tlačítka "Předpírka"  a "Odložený start" . Tato volba je trvale aktivní, i když pračku vypnete. Chcete-li volbu zrušit, opakujte stejný postup.

" Odložený start"

Tato volba umožňuje odložit spuštění pracího programu o 30, 60, 90 minut, 2 hodiny až 20 hodin. Zvolený čas se na několik vteřin objeví na displeji. Čas odloženého startu můžete změnit nebo zrušit kdykoli před stisknutím tlačítka " Start/Pauza" dalším stisknutím tlačítka " Odložený start"  (0' znamená okamžité spuštění). Jestliže jste už stiskli tlačítko " Start/Pauza" a chcete odložený start změnit nebo zrušit, postupujte takto:

- Pro zrušení odloženého startu a okamžité spuštění cyklu stiskněte tlačítko " Start/Pauza" a pak tlačítko " Odložený start" . Stisknutím tlačítka " Start/Pauza" spustíte cyklus.
- Chcete-li změnit dobu odkladu na časovači, můžete přejít přes polohu "Stop"  a znovu naprogramovat požadovaný cyklus.

Víko pračky je během odloženého startu zablokované. Potřebujete-li je otevřít, musíte nejdříve pračku pozastavit stisknutím tlačítka " Start/Pauza". Po opětovném zavření víka stiskněte tlačítko " Start/Pauza".

Time Manager

Cyklus je možné prodloužit nebo zkrátit pomocí tlačítek " Time Manager" . Je uveden i stupeň znečištění prádla.



Velmi špinavé prádlo



Normálně špinavé prádlo



Málo špinavé prádlo



Velmi málo špinavé prádlo nebo poloviční náplň prádla

Nabídka těchto různých stupňů se liší podle zvoleného druhu programu.

Spuštění programu

Stisknutím tlačítka " Start/Pauza" spustíte cyklus. Příslušná kontrolka se rozsvítí zeleně.

Volič programů zůstává po celý cyklus nehybný. To je normální. Na displeji je zobrazen symbol pro právě probíhající cyklus a zbývající čas. Byl-li zvolen odložený start, zobrazí se na displeji odpočítávání zbylé doby.

Ohřev

Když pračka dosahuje správné teploty, zobrazí se v průběhu cyklu symbol .

Přerušení programu

Přidání prádla

Když svítí kontrolka " Přidání prádla" , můžete přidat prádlo podle následujícího postupu. Stiskněte tlačítko " Start/Pauza": po dobu pozastavení pračky bude příslušná kontrolka zeleně blikat. Otevření víka je možné až za přibližně 2 minuty po zastavení pračky. Chcete-li, aby program pokračoval, znovu stiskněte tlačítko " Start/Pauza".

Úprava probíhajícího programu

Před provedením jakýchkoli změn probíhajícího programu je nutné pozastavit pračku stisknutím tlačítka " Start/Pauza". Jestliže úprava není možná, bliká na displeji "Err" a tlačítko " Start/Pauza" bliká několik vteřin červeně. Chcete-li i přesto změnit program, musíte zrušit právě probíhající program (viz níže).

Zrušení programu

Jestliže si přejete zrušit program, otočte voličem programů do polohy "Stop" .

Konec programu

Pračka se automaticky zastaví, tlačítko "Start/Pauza" zhasne a na displeji bliká "0". Otevření víka je možné až za přibližně 2 minuty po zastavení prač-

ky. Otočte voličem programu do polohy "Stop"
 . Vyjměte prádlo. Vytáhněte zástrčku ze zásuvky a zavřete kohoutek přívodu vody.

Pohotovostní režim

Je-li pračka zapnutá, ale před nebo po průběhu cyklu není po dobu 10 minut zvolen žádný povel,

přejde pračka do pohotovostního režimu. Podsvícení displeje zhasne a tlačítko " Start/Pauza" pomalu bliká.

Chcete-li opustit pohotovostní režim, prostě stiskněte jakékoli tlačítko nebo otočte voličem programu.

Tabulka programů

Program / Druh prádla	Náplň	Možné volby
 Bavlna (studená - 90 °C): bílá nebo barevná, např. normálně zašpiněné pracovní oděvy, ložní povlečení, stolní prádlo, spodní prádlo, ručníky.	5,5 kg	Noční klid plus, Předpírka, Máchání plus, Odložený start, Time manager
 Syntetické (studená - 60 °C): tkaniny ze syntetických vláken, spodní prádlo, barevné tkaniny, nežehlicí košile, blůzy.	2,5 kg	Noční klid plus, Předpírka, Máchání plus, Odložený start, Time manager
 Jemné (studená - 40 °C): pro všechny jemné tkaniny, např. záclony.	2,5 kg	Noční klid plus, Předpírka, Máchání plus, Odložený start, Time manager
 Snadné žehlení (studená - 60 °C): pro bavlnu a syntetiku. Snižuje zmačkání prádla a usnadňuje žehlení.	1,0 kg	Předpírka, Máchání plus, Odložený start
 Džíny (studená - 60 °C): pro praní džínových oděvů. Je zapnuta funkce Máchání plus.	3,0 kg	Noční klid plus, Předpírka, Odložený start
 Odstředění : po zastavení máchání s vodou v bubnu (nebo po nočním cyklu plus) provede cyklus odstředování při 700/500 až 1300/1000 ¹) ot/min.	5,5 kg	Odložený start
 Vypouštění : po zastavení máchání s vodou v bubnu (nebo po nočním cyklu plus) provede cyklus vypouštění.	5,5 kg	
 Máchání : tímto programem lze vymáchat prádlo prané v ruce.	5,5 kg	Noční klid plus, Máchání plus, Odložený start
 Dámské spodní prádlo (studená - 40 °C): pro velmi jemné prádlo, např. např. dámské spodní prádlo.	1,0 kg	Noční klid plus, Odložený start
 Hedvábí (studená - 30 °C): látky, které lze prát v pračce při 30 °C.	1,0 kg	Noční klid plus, Odložený start
 Ruční praní (studená - 40 °C): velmi jemné kusy prádla s visáčkou "prát ručně".	1,0 kg	Noční klid plus, Odložený start
 Vlna (studená - 40 °C): vlna vhodná k praní v pračce s označením "čistá střížní vlna určená k praní v pračce, nesráží se".	1,0 kg	Noční klid plus, Odložený start
 Sport (studená - 40 °C): pro praní špinavých venkovních sportovních oděvů. Je zapnuta funkce Předpírka.	2,5 kg	Noční klid plus, Máchání plus, Odložený start

Program / Druh prádla	Náplň	Možné volby
 Eco² (40 °C - 90 °C) : bílá nebo barevná, např. normálně zašpiněné pracovní oděvy, ložní povlečení, stolní prádlo, spodní prádlo, ručníky.	5,5 kg	Noční klid plus, Předpírka, Máchání plus, Odložený start

1) Podle modelu.

2) Referenční program pro ověřovací test podle normy CEI 456 (program Eco 60 °C): 46 l / 0,93 kWh / 140 min

Čištění a údržba

Před čištěním odpojte pračku od sítě.

Odstranění vodního kamene z pračky

Pro odstranění vodního kamene z pračky použijte vhodný nekorozivní prostředek určený pro pračky. Dodržujte doporučené dávkování a intervaly odstraňování vodního kamene, uvedené na štítku výrobku.

Vnější povrch

Vnější povrch pračky umývejte teplou vodou s čisticím prostředkem. Nikdy nepoužívejte alkohol, rozpouštědla nebo podobné prostředky.

Příhrádka dávkovače

Při čištění postupujte následujícím způsobem:

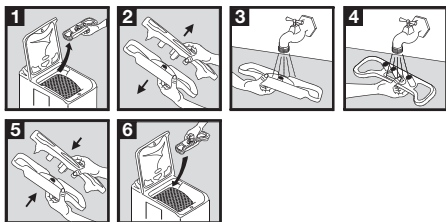

Vypouštěcí filtr

Pravidelně čistěte filtr, který se nachází v dolní části pračky:

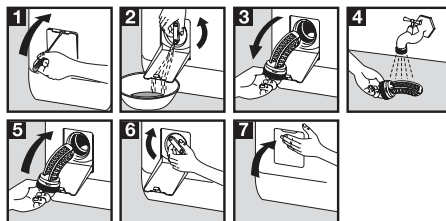

Filtry přívodu vody

Při čištění postupujte následujícím způsobem:

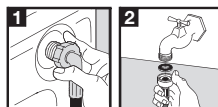

Problémy při provozu

Tento spotřebič byl před opuštěním výrobního závodu mnohokrát kontrolován. Pokud však přesto

zjistíte chybnou funkci, nejprve se řiďte níže uvedenými radami, teprve pak zavolejte servis.

Problémy	Příčiny
Pračka se nespouští nebo se neplní vodou:	<ul style="list-style-type: none"> pračka není správně zapojená do zásuvky, elektrická instalace nefunguje, víko pračky a dvířka bubny nejsou správně zavřená, nebyl správně zvolen příkaz ke spuštění programu, došlo k výpadku proudu, byla přerušena dodávka vody, Vodovodní kohoutek je zavřený, filtry přívodu vody jsou zanesené, na hadici přívodu vody se objevila červená značka.
Pračka se napouští vodou, ale hned ji vypouští:	<ul style="list-style-type: none"> vypouštěcí oblouk ve tvaru U je upevněn příliš nízkou (viz část Instalace).

Problémy	Příčiny
Pračka nemáchá nebo se nevypouští:	<ul style="list-style-type: none"> • vypouštěcí hadice je ucpaná nebo přehnutá, • vypouštěcí filtr je neprůchodný, • zareagoval detektor nevyváženého rozložení prádla: prádlo je v bubnu rozloženo nerovnoměrně, • byl zvolen program "Vypouštění" nebo funkce "Noční klid plus" či "Zastavení máchání s vodou v bubnu", • nevhodná výška vypouštěcího oblouku tvaru U.
Kolem pračky jste zjistili vodu:	<ul style="list-style-type: none"> • příliš mnoho pracího prostředku způsobilo přetečení pěny, • použitý prací prostředek není vhodný pro praní v pračce, • vypouštěcí oblouk tvaru U není správně připevněn, • nebyl vrácen zpět na místo vypouštěcí filtr, • přívodní hadice netěsní.
Výsledky praní jsou neuspokojivé:	<ul style="list-style-type: none"> • použitý prací prostředek není vhodný pro praní v pračce, • v bubnu je příliš mnoho prádla, • zvolený prací cyklus je nevhodný, • málo pracího prostředku.
Pračka vibruje, je hlučná:	<ul style="list-style-type: none"> • za spotřebiče nebyl odstraněn všechen obalový materiál (viz část Instalace), • spotřebič není ve vodovaze a je nevyvážený, • spotřebič je příliš blízko stěny nebo nábytku, • prádlo je v bubnu rozloženo nerovnoměrně, • příliš malé množství prádla.
Zvolený prací cyklus je příliš dlouhý:	<ul style="list-style-type: none"> • filtry přívodu vody jsou zanesené, • byla přerušena dodávka elektrického proudu nebo vody, • zareagoval detektor přehřívání motoru, • teplota vstupní vody je nižší než obvykle, • zareagoval bezpečnostní systém detekce pěny (příliš pracího prostředku) a pračka začala vypouštět pěnu, • zareagoval detektor nevyváženého rozložení prádla: byla přidána další fáze, aby došlo k rovnoměrnějšímu rozložení prádla v bubnu.
Pračka se během pracího cyklu zastavuje:	<ul style="list-style-type: none"> • poruchy dodávky vody nebo elektrického proudu, • bylo zvoleno Zastavení máchání s vodou v bubnu, • dvířka bubnu jsou otevřená.
Víko nejde na konci cyklu otevřít:	<ul style="list-style-type: none"> • kontrolka "okamžitě otevření" ¹⁾ nesvítí, • teplota v bubnu je příliš vysoká, • víko se odblokuje 1 až 2 minuty po skončení cyklu.¹⁾
Na displeji se zobrazí chybový kód E40 ²⁾ a tlačítko "Start/Pauza" bliká červeně ³⁾ :	<ul style="list-style-type: none"> • víko není správně zavřené.
Na displeji se zobrazí chybový kód E20 ²⁾ a tlačítko "Start/Pauza" bliká červeně: ³⁾	<ul style="list-style-type: none"> • vypouštěcí filtr je neprůchodný, • vypouštěcí hadice je ucpaná nebo přehnutá, • vypouštěcí hadice je upevněna příliš vysoko (viz část "Instalace"), • vypouštěcí čerpadlo je zablokované, • sifon je zanesený.
Na displeji se zobrazí chybový kód E10 ²⁾ a tlačítko "Start/Pauza" bliká červeně ³⁾ :	<ul style="list-style-type: none"> • vodovodní kohoutek je zavřený, • byla přerušena dodávka vody.

Problémy	Příčiny
Na displeji se zobrazí chybový kód EF0 ²⁾ a tlačítko "Start/Pauza" bliká červeně ³⁾ :	<ul style="list-style-type: none"> vypouštěcí filtr je neprůchodný, spustil se bezpečnostní systém proti vyplavení, pokračujte prosím takto: <ul style="list-style-type: none"> - zavřete kohoutek na přívodu vody - před odpojením pračky od sítě ji nechejte 2 minuty vypouštět, - zavolejte poprodejní servis.
Vypouštěcí čerpadlo pračky stále běží, i když je pračka v klidu:	<ul style="list-style-type: none"> spustil se bezpečnostní systém proti vyplavení, pokračujte prosím takto: <ul style="list-style-type: none"> - zavřete kohoutek na přívodu vody - před odpojením pračky od sítě ji nechejte 2 minuty vypouštět, - zavolejte poprodejní servis.
Při plnění přihrádky dávkovače steče aviváž rovnou do bubnu:	<ul style="list-style-type: none"> přelili jste přes značku MAX.

1) Podle modelu.

2) U některých modelů může znít zvukový signál

3) Po odstranění všech problémů znovu spustte přerušovaný program stisknutím tlačítka "Start/Pauza".

Prací prostředky a přídavné látky

Používejte pouze prací prostředky a přídavné látky určené k použití v pračkách. Nedoporučujeme míchání různých druhů pracích prostředků. Může to narušit prádlo. Pro prací prášky nejsou žádná omezení. Tekuté prací prostředky se nesmí použí-

vat, byla-li zvolena předpírka. U cyklů bez předpírky musí být přidávány pomocí dávkovací koule. Prací prostředky v tabletách nebo v dávkách musí být vloženy do oddílu pro prací prostředek v přihrádce dávkovače vaší pračky.

Technické údaje

ROZMĚRY	Výška Šířka Hloubka	850 mm 400 mm 600 mm
SÍŤOVÉ NAPĚTÍ / KMITOČET CELKOVÝ PŘÍKON		230 V / 50 Hz 2300 W
TLAK VODY	Minimální Maximální	0,05 MPa (0,5 bar) 0,8 MPa (8 bar)
Vodovodní přípojka		Typ 20/27



Instalace

Před prvním použitím odstraňte všechny ochranné přepravní obaly. Uschovejte si je pro případ potřeby při příští přepravě: Přeprava nezajištěného spotřebiče může poškodit vnitřní součásti a způsobit úniky a poruchy funkce. Spotřebič může být také poškozen nárazem.

Vybalení

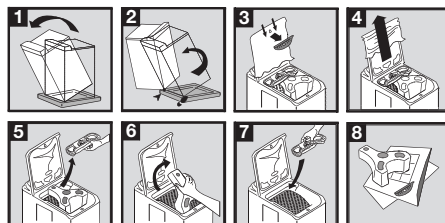

Rozvázání

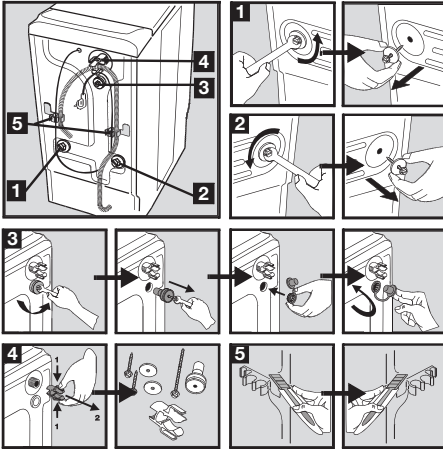

Chcete-li pračku instalovat tak, aby byla vyrovnaná se sousedícím nábytkem, postupujte podle obrázku 5.

Přívod vody

Dodanou hadici pro přívod vody nainstalujte na zadní stranu pračky následujícím postupem (nepoužívejte znovu starou hadici):

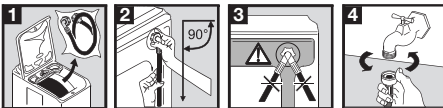



Otevřete kohoutek přívodu vody. Zkontrolujte, zda nedochází k únikům vody. Přívodní hadici nelze prodlužovat. Jestliže je příliš krátká, obraťte se na poprodejní servis.

Odtok

Přípojka na konci ohebné hadice je vhodná pro připojení na všechny běžné typy sifonu. Přípojku

Životní prostředí

Likvidace spotřebiče

 Všechny materiály opatřené symbolem  jsou recyklovatelné. Odvezte je do sběrného dvora (blíže informace zjistíte na místním úřadě), aby mohly být shromážděny a recyklovány. Při likvidaci spotřebiče odstraňte všechny části, které by mohly být nebezpečné pro ostatní: odřízněte napájecí šňůru na dolní části spotřebiče.

Symbol  na výrobku nebo jeho obalu udává, že s tímto výrobkem nelze zacházet jako s domovním odpadem. Je nutné jej odvézt do příslušného sběr-

4) podle modelu

připevněte k sifonu pomocí hadicové svorky dodané s pračkou.⁴⁾



Na vypouštěcí hadici nasadte oblouk ve tvaru U. Tuto sestavu umístěte v místě připojení na vypouštěcí potrubí (nebo do výlevky) ve výšce mezi 70 a 100 cm. Zajistěte bezpečnou polohu. Na konci vypouštěcí hadice musí být umožněn přístup vzduchu, aby bylo vyloučeno nebezpečí nasávání kapaliny.

! Upozornění

Vypouštěcí hadice nesmí být nikdy natahována a prodlužována. Jestliže je příliš krátká, obraťte se na technika.

Připojení k elektrické síti

Tato pračka smí být připojena pouze k jednofázovému napětí 230 V. Zkontrolujte dimenzování pojistky: 13 A pro 230 V. Tento spotřebič nesmí být připojen pomocí prodlužovací šňůry nebo rozbočky. Zkontrolujte, zda je zásuvka uzemněna a zda je uzemnění provedeno podle platných předpisů.

Umístění

Pračku postavte na rovný a tvrdý povrch ve větraném místě. Dbejte na to, aby se pračka nedotýkala stěny nebo nábytku.

Přesné vyvážení pračky vodováhou omezuje vibrace a hluk a zabraňuje posunům pračky při praní.

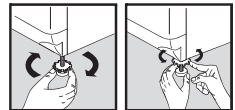

ného místa pro recyklaci elektrického a elektronického zařízení. Zajištěním správné likvidace tohoto výrobku pomůžete zabránit případným negativním dopadům na životní prostředí a lidské zdraví, které by jinak byly způsobeny nevhodnou likvidací výrobku. Podrobnější informace o recyklaci tohoto spotřebiče získáte na místním obecním úřadu, středisku pro likvidaci domovního odpadu nebo v obchodě, kde jste tento spotřebič zakoupili.

Ochrana životního prostředí



Dodržujte následující doporučení, ušetříte tak vodu i energii a přispějete k ochraně životního prostředí:

- pokud je to možné, využívejte plnou kapacitu pračky a vyhýbejte se částečnému naplnění.

CZ Záruka/Zákaznická služba

ČESKÁ REPUBLIKA

Záruka vyplývající z těchto záručních podmínek je poskytována pouze kupujícímu spotřebiteli (dále také jen "Kupující") a jen na výrobek sloužící k běžnému používání v domácnosti. Prodávající poskytuje Kupujícímu spotřebiteli Záruku v trvání dvaceti čtyř měsíců, a to od data převzetí prodaného výrobku Kupujícím.

Kupující má v rámci Záruky právo na bezplatné, včasné a řádné odstranění vady, popřípadě - není-li to vzhledem k povaze (tzn. příčině i projevu) vady neúměrně - právo na výměnu výrobku. Pokud není takový postup možný, je Kupující oprávněn žádat přiměřenou slevu z ceny výrobku. Právo na výměnu výrobku nebo odstoupení od kupní smlouvy lze uplatnit jen při splnění všech zákonných předpokladů, a to pouze tehdy, nebyl-li výrobek nadměrně opotřeben nebo poškozen. Podmínkou pro uplatnění každého práva ze Záruky přitom je, že:

- výrobek byl instalován a uveden do provozu i vždy provozován v souladu s návodem k obsluze,
- veškeré záruční nebo jiné opravy či úpravy výrobku byly vždy prováděny v Autorizovaném servisním středisku,
- Kupující při reklamaci výrobku předloží platný doklad o koupi.

Právo na odstranění vady výrobku (i všechna případná další práva ze Záruky) je kupující povinen uplatnit v nejbližším Autorizovaném servisním středisku. Zároveň musí Autorizovanému servisnímu středisku umožnit ověření existence reklamované vady, včetně odpovídajícího vyzkoušení (popř. demontáže) výrobku, v provozní době tohoto střediska.

Každé právo ze Záruky je nutno uplatnit v příslušném Autorizovaném servisním středisku bez zbytečného odkladu, nejpozději však do konce záruční doby, jinak zaniká.

Autorizované servisní středisko posoudí oprávněnost reklamace a podle povahy vady výrobku rozhodne o způsobu opravy. Kupující je povinen poskytnout Autorizovanému servisnímu středisku součinnost potřebnou k prokázání

- Programy s předpírkou a namáčením používejte pouze pro silně zašpiněné prádlo.
- Používejte takové množství pracího prostředku, které odpovídá tvrdosti vody, velikosti náplně prádla a stupni jeho znečištění.

uplatněného práva na odstranění vady, k ověření existence reklamované vady i k záruční opravě výrobku.

Běh záruční doby se staví po dobu od řádného uplatnění práva na odstranění vady do provedení záruční opravy Autorizovaným servisním střediskem, avšak jen při splnění podmínky uvedené v předchozím bodu.

Po provedení záruční opravy je Autorizované servisní středisko povinno vydat Kupujícímu čitelnou kopii Opravního listu. Opravní list slouží k prokázání práv Kupujícího, proto ve vlastním zájmu před podpisem Opravního listu zkontrolujte jeho obsah a kopii Opravního listu pečlivě uschovejte. Jestliže nebude reklamovaná vada zjištěna nebo nejde-li o záruční vadu, za kterou odpovídá Prodávající, či neposkytne-li Kupující Autorizovanému servisnímu středisku shora uvedenou součinnost, je Kupující, povinen nahradit Prodávajícímu i Autorizovanému servisnímu středisku veškeré případné náklady, které jim v souvislosti s tím vzniknou.

Záruka výrobku z těchto záručních podmínek platí pouze na území České republiky. Nevztahuje se na opotřebení nebo poškození výrobku (včetně poškození způsobeného poruchami v elektrické síti, použitím nevhodných náplní, nevhodnými provozními podmínkami aj.), případný nedostatek jakosti nebo užitné vlastnosti (který není závadou) ani na výrobek požitý nad rámec běžného používání v domácnosti (např. k podnikatelským účelům aj.). Poskytnutím záruky nejsou dotčena práva Kupujícího, která se ke koupi výrobku váží podle kogentních ustanovení zvláštních právních předpisů. Prodávající je povinen předat Kupujícímu při prodeji výrobku a na požádání Kupujícího poskytnout mu i kdykoli poté aktuální seznam Autorizovaných servisních středisek v České republice, včetně jejich telefonních čísel.

Jakékoli bližší informace o Záruce a Autorizovaných servisních střediscích poskytnou:

- prodávající,
- ELECTROLUX s.r.o., Electrolux Service, Budějovická 3, 140 21 Praha 4, tel: 261126112
- Bezplatná telefonní INFOLINKA: 800-160016.

Evropská Záruka

Na tento spotřebič se vztahuje záruka společnosti Electrolux ve všech zemích uvedených v zadní části tohoto návodu během období stanoveného

v záruce spotřebiče nebo jinak zákonem. Jestliže se přestěhujete z jedné uvedené země do jiné z

uvedených zemí, záruka na spotřebič bude i nadále platná za následujících podmínek:

- Záruka na spotřebič platí ode dne prvního zakoupení spotřebiče, které je možné doložit předložením platného dokladu o koupi vydaného prodejcem spotřebiče.
- Záruka na spotřebič je platná pro stejné období a na stejný rozsah práce a dílů, jako platí v nové zemi Vašeho pobytu pro tento určitý model řady spotřebičů.
- Záruka na spotřebič je vázaná na osobu původního kupce spotřebiče a není přenosná na další osoby.
- Spotřebič je instalovaný a používán v souladu s pokyny vydanými společností Electrolux a používá se pouze v domácnosti, tzn. spotřebič není využíván ke komerčním účelům.
- Spotřebič je instalovaný v souladu se všemi příslušnými platnými předpisy v nové zemi pobytu.

Ustanovení Evropské záruky nemají vliv na žádná závazná práva, která se na Vás vztahují podle zákona.

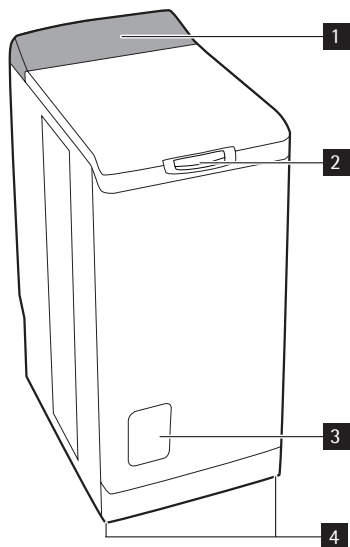

1. A kezelőpanel
2. Fedél gombja
3. Szűrőfedél
4. Szabályozható szintezőlábak

A kezelőpanel

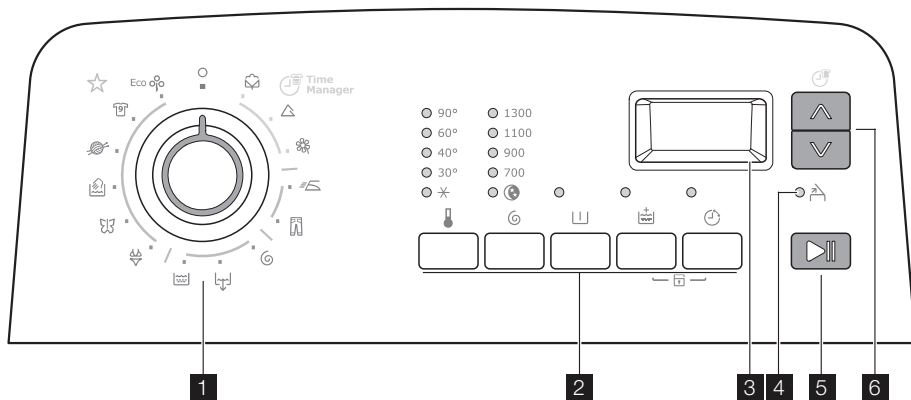

1. Programkapcsoló
2. Nyomógombok és funkcióik
3. Kijelző
4. "Mosnivaló hozzáadása" jelzőfény
5. "Start/Szünet" gomb
6. "Időkezelés" nyomógombok

A szimbólumok

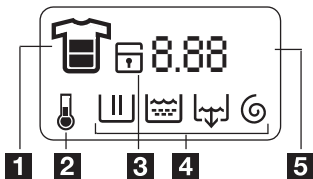

1. Időkezelés
2. Hőmérséklet
3. Gyermekekbiztonság
4. Futó ciklus
5. Ciklus hossza vagy a Késleltetett indítás viszaszámlálása

Adagolódoboz

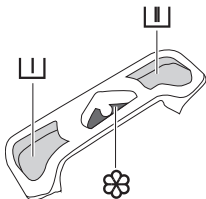

☐ Előmosás

☐ Mosás

☒ Öblítőszer (ne töltse a MAX jel ☐ fölé)

Biztonsági információk

Kérjük, a készülék üzembe helyezése és használata előtt figyelmesen olvassa el ezeket a pontokat. Ezt a használati utasítást tartsa a készülék közelében.

Általános biztonság

- Ne módosítsa, illetve ne próbálja meg módosítani a készüléket. Ez veszélyes lehet az Ön számára.
- A mosási program elindítása előtt győződjön meg arról, hogy minden pénzermét, biztosítótűt, brosst, csavart stb. eltávolított. Ha benne hagyja a mosnivalóban, azok súlyosan károsíthatják a készüléket.
- Az ajánlott mosószermennyiséget használja.
- A kisméretű ruhadarabokat (zoknik, övek stb.) tegye egy kis vászonzsákba vagy párnahuzatba.
- Használat után válassza le a készüléket a hálózatról, és zárja el a vízcsapot.
- Tisztítás vagy karbantartás előtt mindig válassza le a készüléket az elektromos hálózatról.
- Ne mosson a készülékben olyan ruhadarabokat, amelyek bordázatot, befejezetlen vagy szakadt anyagot tartalmaznak.

Üzembe helyezés

- A leszállítás után azonnal csomagolja ki a készüléket, vagy kérjen meg valakit, hogy csomagolja ki. Ellenőrizze, hogy nem sérült-e meg a készülék külseje bármilyen módon. Minden szállítási sérülésről tájékoztassa a kereskedőt.
- A készülék üzembe helyezése előtt távolítson el minden szállítási rögzítőcsavart és csomagolóanyagot.

- A készülék vízvezetékre való csatlakoztatásához szükséges munkákat kizárólag megfelelő képzéssel rendelkező vízvezeték-szerelő végezheti el.
- Ha a készülék csatlakoztatásához a háztartás elektromos rendszerét alkalmassá kell tenni, ezt a munkát szakképzett villanyszerelőnek kell elvégeznie.
- Ügyeljen arra, hogy az üzembe helyezés után a hálózati tápkábel ne szoruljon be a készülék alá.
- Ha a gépet padlószőnyegen helyezi üzembe, győződjön meg róla, hogy a szőnyeg nem zárja el a készülék alapzatán található szellőzőnyílások egyikét sem.
- A készüléket az előírásoknak megfelelő, földelt hálózati csatlakozódugasszal kell felszerelni.
- Mielőtt a készüléket az elektromos hálózatra csatlakoztatja, figyelmesen olvassa el az "Elektromos csatlakoztatás" c. fejezetben található utasításokat.
- A hálózati tápkábel cseréjét kizárólag erre felhatalmazott szervizmérnökök végezhetik el.
- A gyártó nem vállal semmilyen felelősséget a helytelen üzembe helyezésből fakadó esetleges károkért.

Fagyás elleni óvintézkedések

Ha a készülék 0°C alatti hőmérsékletnek van kitéve, a következő óvintézkedéseket meg kell tenni:

- Zárja el a csapot, és válassza le a befolyócsövet.
- Helyezze a befolyócső és a kifolyócső végét a padlózatra elhelyezett edénybe.
- Válassza ki az Úrítés programot, és hagyja futni a ciklus végéig.

- Válassza le a készüléket az áramforrásról a programkapcsolót "Stop"  állásba forgatva.
- Húzza ki a készülék hálózati dugaszát.
- Helyezze vissza a befolyócsövet és a kifolyócsövet.

Így a csövekben maradt víz kifolyik, ezzel elkerülhető a jégképződés, ami a készülék károsodásához vezetne.

Mielőtt ismét bekapcsolná a készüléket, gondoskodjon arról, hogy olyan területen helyezze üzembe, ahol a hőmérséklet nem esik fagypont alá.

Használat

- A készüléket normál háztartási használatra tervezték. Ne használja a készüléket kereskedelmi vagy ipari célokra, illetve semmilyen más célra.

Személyre szabás



Gyermekbiztonság

Ez az opció két típusú lezárást biztosít:

- ha az opciót akkor aktiválják, amikor a ciklus elkezdődött, nincs lehetőség az opciók vagy a program módosítására.

A ciklus fut, és ki kell kapcsolnia az opciót, hogy egy új ciklust futtasson le.

- ha az opciót az előtt aktiválják, hogy a ciklus elkezdődött volna, a készülék nem indítható el.



A gyermekzár aktiválásához kapcsolja be a készüléket, és nyomja meg egyszerre a "Öblítés plusz"  és "Késleltetett indítás"  gombot, amíg  visszaigazoló jel meg nem jelenik a kijelzőn. A készülék a memóriában tárolja az opció kiválasztását.

- Mosás előtt nézze meg minden ruhadarabon a kezelési címke utasításait.
- Ne tegyen olyan darabokat a mosógépbe, amelyen benzin, alkohol vagy triklóretilén stb. használatával feltöltésvoltást végeztek. Ilyen feltöltésvoltók használata esetén várjon, amíg a termék elpárolog, mielőtt ezeket a ruhadarabokat a dobba tenné.
- A készüléket felnőttek használatra tervezték. Ügyeljen arra, hogy gyerekek ne állítsák, illetve ne játsszanak a készülékkel.

sát. Ha gyermekzár kikapcsolásához ismétlje meg a műveletet.

Hangjelzés

Amikor a hangjelzés be van kapcsolva, az megjelöl egy gomb megnyomásakor, a program végén, egy hiba jelzésére.

Az opció kikapcsolásához kapcsolja be a készüléket, és nyomja meg egyszerre a "Előmosás"  és "Öblítés plusz"  gombot, amíg egy sípolás nem hallatszik. A jelzés csak figyelmeztető hangjelzéseknél aktív. Ha ismét aktiválni kívánja, ismétlje meg ugyanazt a műveletet.

Egy mosási ciklus lefuttatása

Az első használat

-  Győződjön meg arról, hogy az elektromos és vízcsatlakozások megfelelnek az üzembe helyezési útmutatásoknak.
- Távolítsa el a polisztirol betétet és minden más elemet a doból.

- Futtasson le egy kezdeti mosási ciklust 90°C-on, ruhanemű nélkül, de mosószerrel, hogy megtisztítsa a víztartályt.

Napi használat

A mosnivaló betöltése

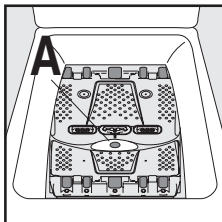

- Nyissa fel a készülék fedelét.
- Az A kioldógomb megnyomásával nyissa ki a dobort: A két ajtószárny automatikusan kinyílik.
- Töltse be a mosnivalót, zárja be a dobort és a mosógép fedelét.



győződjön meg arról, hogy a dob jó be van-e zárva.

- Amikor a két ajtószárny le van zárva,
- az A kioldógomb kiugrik.

A mosószeres adagolása

Öntse a mosópormennyiséget a mosási rekeszbe  és az előmosási rekeszbe , ha kiválasztotta az "előmosás" opciót. Töltse az öblítőszeret a  rekeszbe, ha szükséges.

A kívánt program kiválasztása

Fordítsa a programkapcsolót a kívánt programra. A "Start/Szünet" gomb zölden villog. Ha Ön akkor forgatja el a programkapcsolót egy másik programra, amikor egy ciklus folyamatban



 **Vigyázat** Mielőtt lezárná a mosógép fedelét,

van, a készülék figyelmen kívül hagyja az újonnan kiválasztott programot. Az "Err" felirat és a "Start/Szünet" gomb pirosan villog néhány másodpercig.

A hőmérséklet beállítása



Ha a készülék által választott értéktől eltérő hőmérsékleten kívánja kimosni a mosnivalót, a hőmérséklet növeléséhez vagy csökkentéséhez többször nyomja meg a "Hőmérséklet"  gombot (lásd "Programtáblázat"). A ✕ jel hideg mosást jelent.

A centrifugálási sebesség kiválasztása

Nyomja meg a "Centrifugálás"  gombot a centrifugálási sebesség megváltoztatásához, ha a készülék által választott sebességtől eltérő sebességen kívánja centrifugálni a ruhaneműt. Választhatók ezek az opciók is: "Centrifugálás nélkül", "Öblítőstop" vagy "Éjszakai program"  ⁵⁾.

A maximális centrifugálási sebességek:

Pamut, Öko esetén: 1300/1000⁵⁾ fordulat/perc, Farmer esetén: 1100/1000⁵⁾ fordulat/perc, Műszál, Vasaláskönyvités, Fehérmeműk, Sport esetén: 900 fordulat/perc, Kézi mosás, Len: 1000/900⁵⁾ fordulat/perc, Kímélő, Selyem esetén: 700 fordulat/perc.

A program végén, ha az "Öblítőstop" vagy a "Éjszakai program"  opciót választotta, ki kell választania egy "Centrifugálás"  vagy "Vízleeresztés"  programot a ciklus befejezéséhez és a víz kiürítéséhez.

Opciók kiválasztása

A Különböző opciókat a program kiválasztása után és a "Start/Szünet" gomb megnyomása előtt kell kiválasztani (lásd "Programtáblázat"). Nyomja meg a kívánt gomb(oka)t; a megfelelő jelzőfények felgyulladnak. Ha ismét megnyomja, a jelzőfény kialszik. Ha az opciók egyike nem egyeztethető össze a kiválasztott programmal, az "Err" felirat villog, és a "Start/Szünet" gomb pirosan villog.



"Előmosás" opció

A készülék egy előmosást végez max. 30°C-on.

"Öblítés plusz" opció

A mosógép egy vagy több további öblítést végez a mosási ciklus alatt. Ez az opció az érzékeny bőrű egyéneknek és olyan helyeken ajánlott, ahol a víz nagyon lágy.

Ideiglenesen: Nyomja meg az "Öblítés plusz"  gombot. Az opció csak a kiválasztott programnál aktív.

Állandó: Tartsa lenyomva az "Előmosás"  és a "Késleltetett indítás"  gombot néhány másodpercig. Az opció bekapcsolva marad még akkor is, ha közben feszültségmentesíti a mosógépet. Ha ki 5) A modelltől függően



akarja kapcsolni, a bekapcsoláshoz hasonlóan kell eljárnia.

"Késleltetett indítás"

Ez az opció lehetővé teszi, hogy a mosási program indítását 30, 60, 90 perccel, illetve 2-20 órával késleltesse. A kiválasztott idő néhány másodpercre megjelenik a kijelzőn.

A késleltetett indítási időt bármikor módosíthatja vagy törölheti a "Start/Szünet" gomb megnyomása előtt, ha megnyomja ismét a "Késleltetett indítás"  gombot (0' jelzi az azonnali indítást).

Ha már megnyomta a "Start/Szünet" gombot, de szeretné módosítani vagy törölni a késleltetett indítást, az alábbiak szerint járjon el:

- A késleltetett indítás törléséhez és a ciklus azonnali elindításához nyomja meg a "Start/Szünet", majd pedig a "Késleltetett indítás"  gombot. Nyomja meg a "Start/Szünet" gombot a ciklus elindításához.
- A késleltetési időszak módosításához "Stop"  állásba kell lépnie, majd újra kell programoznia a ciklust.

A fedél a késleltetett indítás időtartama alatt zárva van. Ha ki kell nyitnia a fedelet, először szünet helyzetbe kell állítania a készüléket a "Start/Szünet" gomb megnyomásával. A fedél lecsukása után ismét nyomja meg a "Start/Szünet" gombot.

Időkezelés

A ciklus a "Time Manager"  gombok használatával meghosszabbítható vagy lerövidíthető. A ruhanemű szennyezettségi szintje is jelzésre kerül.



Erősen szennyezett ruhanemű



Közepesen szennyezett ruhanemű



Enyhén szennyezett ruhanemű



Nagyon enyhén szennyezett ruhanemű

A kiválasztott programtól függ, hogy a felsorolt kategóriák melyike jelenik meg.

A program kezdete

A program elindításához nyomja meg a "Start/Szünet" gombot; a megfelelő jelzőfény zölden világít. Normális jelenség, ha a programválasztó a ciklus alatt nem mozdul el. Az aktuális ciklus jele és a hátralévő idő megjelenik a kijelzőn. Ha késleltetett indítást van kiválasztva, a visszaszámolás jelenik meg a kijelzőn.

Felmelegítés

A ciklus alatt a  jel felgyullad, amikor a készülék eléri a megfelelő hőmérsékletet.

Program megszakítása Mosnivaló hozzáadása

Amikor a "Ruhanemű behelyezése" jelzőfény  világít, beteheti a mosnivalót a következőképpen eljárva. Nyomja meg a "Start/Szünet" gombot: a megfelelő jelzőfény zölden világít, miközben a készülék szünet helyzetben van. A fedelet csak kb. két perccel azután lehet kinyitni, hogy a mosógép leállt. A program folytatásához nyomja meg ismét a "Start/Szünet" gombot.

A folyamatban lévő program módosítása

Mielőtt bármilyen változtatást végrehajtana az aktuális programon, a "Start/Szünet" gomb megnyomásával szünetre kell állítani a mosógépet. Ha a módosítás nem lehetséges, az "Err" felirat villog a kijelzőn, és a "Start/Szünet" gomb pirosan villog néhány másodpercig. Ha mégis úgy dönt, hogy módosítja a programot, törölnie kell az aktuális programot (lásd lentebb).

Program törlése

Ha törölni kívánja a programot, forgassa a programkapcsolót a "Stop"  állásba.

A program vége









A mosógép automatikusan leáll; a "Start/Szünet" gomb kialszik, és a kijelzőn a "0" villog. A fedelet csak kb. két perccel azután lehet kinyitni, hogy a mosógép leállt. Forgassa a programkapcsolót "Stop"  állásba. Szedje ki a ruhát. Válassza le a készüléket, és zárja el a vízcsapot.





Készenléti mód

Ha a készülék be van kapcsolva, de semmilyen parancsot nem választanak ki 10 perccel egy ciklus előtt vagy után, a készülék készenléti módba lép. A képernyő-világítás kialszik, és "Start/Szünet" lassan villog.

A készenléti módból való kilépéshez csak nyomjon meg egy gombot, vagy forgassa el a programkapcsolót.

Programtáblázat

Program / Mosnivaló típusa	Töltet	Lehetséges opciók
 Pamut (hideg - 90°): Fehér vagy színes, például normál mértékben szennyezett munkaruha, ágynemű, terítő, alsónemű, törölközők.	5,5 kg	Éjszakai program, Előmosás, Öblítés plusz, Késleltetett indítás, Time manager
 Műszálás (hideg - 60°): Műszálás szövetek, alsónemű, színes ruhadarabok, nem vasalható ingek, blúzok.	2,5 kg	Éjszakai program, Előmosás, Öblítés plusz, Késleltetett indítás, Time manager
 Kímélő (hideg - 40°): Mindenféle kényes anyaghoz, például függönyökhöz.	2,5 kg	Éjszakai program, Előmosás, Öblítés plusz, Késleltetett indítás, Time manager
 Vasaláskönnyítés (hideg - 60°): Pamuthoz és műszálhoz. Csökkenti a gyűrődést és könnyebbé teszi a vasalást.	1,0 kg	Előmosás, Öblítés plusz, Késleltetett indítás
 Farmer (hideg - 60°): Pamutvászon ruhák mosásához. Az Öblítés plusz opció aktiválva van.	3,0 kg	Éjszakai program, Előmosás, Késleltetett indítás
 Centrifugálás: Egy 700/500 és 1300/1000 ¹⁾ fordulat/perc közötti centrifugálási ciklus Öblítóstop (vagy Halk ciklus plusz) után.	5,5 kg	Késleltetett indítás
 Vízleeresztés: Egy üres ciklust futtat le Öblítóstop (vagy Halk ciklus plusz) után.	5,5 kg	
 Öblítés: Ez a program kézzel mosott ruhadarabok öblítéséhez használható.	5,5 kg	Éjszakai program, Öblítés plusz, Késleltetett indítás
 Fehérneműk (hideg - 40°): Nagyon kényes darabokhoz, például fehérneműhöz.	1,0 kg	Éjszakai program, Késleltetett indítás
 Selyem (hideg - 30°): 30°C-on géppel mosható szövetekhez.	1,0 kg	Éjszakai program, Késleltetett indítás

Program / Mosnivaló típusa	Töltet	Lehetséges opciók
 Kézi mosás (hideg - 40°): A "kézzel mosható" címkével ellátott, nagyon kényes darabokhoz.	1,0 kg	Éjszakai program, Késleltetett indítás
 Len (hideg - 40°): Gépben mosható gyapjú ruhaneműkhöz, amelyek címkéjén ez áll: "Tiszta új gyapjú, gépben mosható, nem megy össze".	1,0 kg	Éjszakai program, Késleltetett indítás
 Sport (hideg - 40°): Piszkos szabadtéri sportruházathoz. Az Előmosás opció aktíválva van.	2,5 kg	Éjszakai program, Öblítés plusz, Késleltetett indítás
 Öko² (40° - 90°): Fehér vagy színes, például normál mértékben szennyezett munkaruha, ágynemű, terítő, alsónemű, törölközők.	5,5 kg	Éjszakai program, Előmosás, Öblítés plusz, Késleltetett indítás

1) A modellől függően.

2) Referenciaprogram a CEI 456 szabvány teljesítésének teszteléséhez (Öko 60° program): 46 l / 0,93 kWh / 140 perc

Ápolás és tisztítás

Húzza ki a készülék hálózati dugaszát a tisztítás előtt.

A készülék vízkömentesítése

A készüléket vízkömentesítéséhez használjon mosógépekhez készült, megfelelő, nem korrozív terméket. Olvassa el a termék címkéjét, hogy mekkora az ajánlott mennyiség, és milyen gyakran kell a vízkömentesítést elvégezni.

A készülék külseje

A készülék külsejének megtisztításához használjon meleg szappanos vizet. Soha ne használjon alkoholt, oldószereket vagy hasonló termékeket

Adagolódoboz

Tisztításához az alábbiak szerint járjon el:

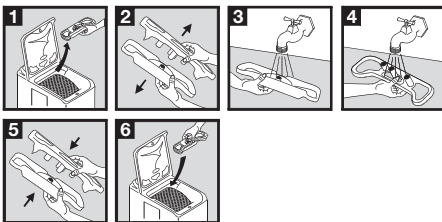

Lefolyócső szűrő

Rendszeresen tisztítsa meg a készülék alapzatán található szűrőt:

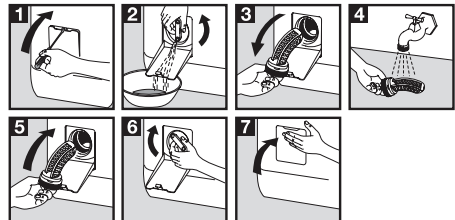

Befolyócső szűrői

Tisztításához az alábbiak szerint járjon el:

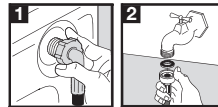

Működési problémák

Számos ellenőrzést végeztek el a készüléken, mielőtt az elhagyta volna a gyárat. Azonban amennyiben rendellenességet észlelné, kérjük, olvassa

át az alábbi részeket, mielőtt a vevőszolgálatot hívná.

Probléma	Okok
A mosógép nem indul el, vagy nem tölt be vizet:	<ul style="list-style-type: none"> a hálózati dugasz nincs megfelelően csatlakoztatva, az elektromos csatlakozás nem működik megfelelően, a készülék fedele és a dob ajtószármái nincsenek jól bezárva, a programindító parancs nincs megfelelően kiválasztva, áramszünet van, a vízellátás szünetel, a vízcsap el van zárva, a vízbevezető szűrők szennyezettek, egy piros fül jelenik meg a befolyócsövön.
A készülék vizet vesz fel, de rögtön ki is üríti:	<ul style="list-style-type: none"> a kifolyócső U-darabja túl alacsonyra van rögzítve (lásd az üzembe helyezésről szóló szakaszt).
A mosógép nem öblít, vagy nem üríti ki a vizet:	<ul style="list-style-type: none"> a kifolyócső eldugult vagy megtört, eldugult a kifolyó szűrője, az egyensúlyvesztés érzékelője bekapcsolt: a mosnivaló egyenetlenül oszlik el a dobban, az "Ürítés" program, illetve a "Halk ciklus plus" vagy az "Öblítóstop" opció ki van választva, a kifolyócső U-darabjának magassága nem megfelelő.
Víz van a mosógép körül:	<ul style="list-style-type: none"> a túl sok mosószer túlsordulós habképződést okozott, a mosószer nem alkalmas gép mosáshoz, a kifolyócső U-darabja nincs megfelelően csatlakoztatva, a kifolyó szűrőt nem tették vissza a helyére, szivárog a befolyócső.
A mosás eredménye nem kielégítő:	<ul style="list-style-type: none"> a mosószer nem alkalmas gép mosáshoz, túl sok mosnivaló van a dobban, a mosási ciklus nem megfelelő, nincs elegendő mosószer.
A készülék vibrál és zajos:	<ul style="list-style-type: none"> nem távolított el minden csomagolóanyagot a készülékből (lásd az üzembe helyezésről szóló szakaszt), a készülék nincs szintezve és nincs egyensúlyban, a készülék túl közel van a falhoz vagy bútorhoz, a mosnivaló egyenetlenül oszlik el a dobban, a töltet túl kicsi.
Túl hosszú a mosási ciklus:	<ul style="list-style-type: none"> a vízbevezető szűrők szennyezettek, az áram- vagy a vízellátás szünetel, a motor túlhevülési érzékelője bekapcsolt, a befolyó víz hőmérséklete alacsonyabb a szokásosnál, a habérzékelő biztonsági rendszer bekapcsolt (túl sok mosószer), a mosógép pedig megkezdte a hab kiürítését, az egyensúlyvesztés érzékelője bekapcsolt: egy extra fázis került hozzáadásra, hogy a mosnivaló egyenetlenebben kerüljön eloszlásra a dobban.
A mosógép leáll egy mosási ciklus alatt:	<ul style="list-style-type: none"> a víz- vagy az áramellátás szünetel, az Öblítóstop opciót kiválasztották, a dob ajtószármái nyitva vannak.
A fedél nem nyitható a ciklus végén:	<ul style="list-style-type: none"> az "azonnali nyitás" ¹⁾ jelzőfény nem világít, a dobban a hőmérséklet túl magas, a fedél a ciklus befejeződése után 1-2 perccel old ki ¹⁾.
Az E40 hibakód jelenik meg a kijelzőn ²⁾ és a "Start/Szünet" gomb pirosan villog ³⁾ :	<ul style="list-style-type: none"> a fedél nincs jól lezárva.

Probléma	Okok
Az E20 hibakód jelenik meg a kijelzőn, ²⁾ és a "Start/Szünet" gomb pirosan villog ³⁾ :	<ul style="list-style-type: none"> • eldugult a kifolyó szűrője, • a kifolyócső eldugult vagy megtört, • a kifolyócső túl magasra van rögzítve (lásd az "Üzembe helyezés" c. szakaszt), • az ürítoszivattyú elzáródott, • a vezetékek elzáródtak.
Az E10 hibakód jelenik meg a kijelzőn, ²⁾ és a "Start/Szünet" gomb pirosan villog ³⁾ :	<ul style="list-style-type: none"> • a vízcsap el van zárva, • a vízellátás szünetel.
Az EF0 hibakód jelenik meg a kijelzőn, ²⁾ és a "Start/Szünet" gomb pirosan villog ³⁾ :	<ul style="list-style-type: none"> • eldugult a kifolyó szűrője, • a túlsordulásgátló biztonsági rendszer bekapcsolt, a következők szerint járjon el: <ul style="list-style-type: none"> - zárja el a vízcsapot, - ürítse le a készüléket 2 percig a hálózatról való leválasztás előtt, - hívja ki a szervizszolgálatot.
Az vízleeresztő szivattyú folyamatosan működik még akkor is, amikor a készülék tétlen:	<ul style="list-style-type: none"> • a túlsordulásgátló biztonsági rendszer bekapcsolt, a következők szerint járjon el: <ul style="list-style-type: none"> - zárja el a vízcsapot, - ürítse le a készüléket 2 percig a hálózatról való leválasztás előtt, - hívja ki a szervizszolgálatot.
Az öblítőszer közvetlenül a dobba folyik az adagolódoboz feltöltésekor:	<ul style="list-style-type: none"> • túllépte a MAX jelzést.

1) A modelltől függően

2) Bizonyos modelleken hangjelzés hallható

3) Bármilyen probléma megoldása után a megszakított program újraindításához nyomja meg a "Start/Szünet" gombot.

Mosószeres és adalékok

Kizárólag mosógépben való használatra szolgáló mosószeret és adalékanyagot használjon. Nem ajánljuk különféle típusú mosószeres keverését. Ez foltot hagyhat a ruhaneműn. Nincsenek korlátozások a mosóporok használata tekintetében. A folyékony mosószeres nem használhatók, amikor az

előmosás ki van választva. Előmosás nélküli ciklusok esetén ezeket adagolólabdák alkalmazásával kell hozzáadni. A mosószer-tablettákat vagy dózisoskat a készülék adagolódobozának mosószerrekeszébe kell helyezni.

Műszaki jellemzők

MÉRETEK	Magasság Szélesség Mélység	850 mm 400 mm 600 mm
TÁPFESZÜLTÉS/FREKVENCIA ÁRAMFELVÉTEL		230 V/50 Hz 2300 W
VÍZNYOMÁS	Minimum Maximum	0,05 MPa (0,5 bar) 0,8 MPa (8 bar)
Csatlakoztatás a vízhálózatra		20/27 típus



Üzembe helyezés

Az első alkalommal való használat előtt távolítsa el minden szállítási védőcsomagolást. Tartsa meg a doboz a jövőbeni szállításhoz: A nem rögzített készülék szállítása a belső részegységek megsérüléséhez vezethet, szivárgásokat és meghibásodásokat okozhat. A készülék fizikai kontaktus révén is megsérülhet.

Kicsomagolás

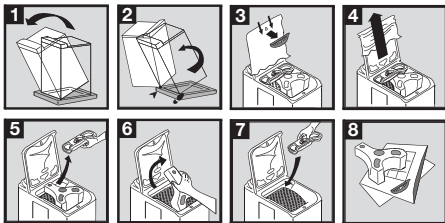

Kibontás

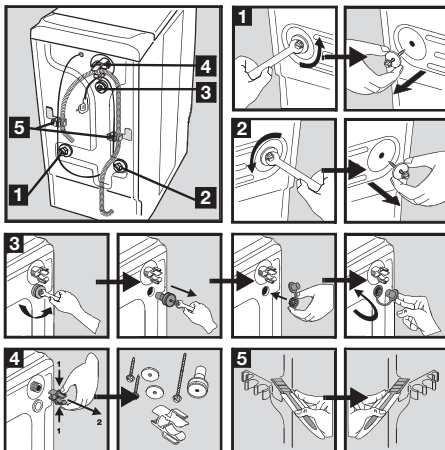

A mosógépnek a környező bútorokkal azonos szinten való üzembe helyezéséhez az 5. ábrán látható módon járjon el.

Vízellátás

Szerelje fel a mellékelt befolyócsövet a mosógép hátuljára a következőképpen eljárva (Ne használja a régi csövet):

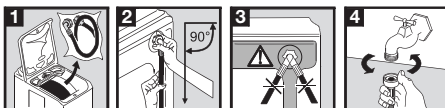

Nyissa ki a vízcsapot. Ellenőrizze, nincs-e szivárgás. A befolyócsövet nem szabad meghosszabbítani. Ha túl rövid, kérjük, vegye fel a kapcsolatot a vevőszolgálatával.

Vízleeresztés

A rugalmas tömlő végén található csatlakozó minden általánosan alkalmazott lefolyóvezetékhez csatlakoztatható. Csatlakoztassa a csatlakozót a lefolyóvezetékhez a készülékhez mellékelt tömlőszorítóval ⁶⁾

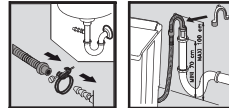

Szerelje fel az U-darabot a kifolyócsőre. Tegyen mindent a leeresztési pontra (vagy egy kádba) 70 és 100 cm közötti magasságban. Ügyeljen arra, hogy biztonságosan legyen rögzítve. A szivornyahatás kockázatának elkerülése érdekében a levegőnek be kell tudni lépnie a cső végén.

⚠ Vigyázat

A kifolyócsövön soha nem lehetnek törések. Ha túl rövid, vegye fel a kapcsolatot egy szerelővel.

Elektromos csatlakoztatás

A mosógépet kizárólag 230 V-os egyfázisú hálózathoz szabad csatlakoztatni. Ellenőrizze a biztosítékot: 13 A 230 V esetén. A készüléket tilos hosszabbítóhoz vagy elosztóhoz csatlakoztatni. Ügyeljen arra, hogy a dugasz földelve van, és hogy megfelel az érvényben lévő előírásoknak.

Elhelyezés

A készüléket sima és kemény felületen, szellőztetett helyiségben kell elhelyezni. Gondoskodjon arról, hogy a készülék ne érjen hozzá a falhoz vagy a többi berendezéshez.

A pontos vízszintbe állítás megelőzi a vibrációt, a zajt és a készülék elmozdulását az üzemelés alatt.

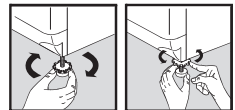

6) a modelltől függően

Környezet

A készülék hulladékba helyezése



A jelzéssel ellátott valamennyi anyag újrahasznosítható. Ezeket gyűjtésre és újrahasznosításra adja le a megfelelő hulladékgyűjtő telep-helyeken (érdeklődjön a helyi önkormányzatnál). A készülék hulladékba helyezésekor távolítsa el minden olyan alkatrészt, amely másokra veszélyes lehet: vágja el a hálózati tápkábelt a készülék alaptájánál.

A terméken vagy a csomagoláson található szimbólum azt jelzi, hogy a termék nem kezelhető háztartási hulladékként. Ehelyett le kell adni az elektromos és elektronikus berendezések megfelelő újrahasznosítási gyűjtőtelepén. Annak biztosításával, hogy a termék hulladékként történő elhelyezése megfelelően történik, Ön segíthet megelőzni a környezetre és az emberi egészségre gyakorolt potenciális negatív hatást, amit a termék

nem megfelelő hulladékként történő kezelése idézhet elő. A termék újrahasznosítására vonatkozó részletesebb információt a helyi önkormányzatnál, a háztartási hulladékelhelyezési szolgálatnál vagy abban a boltban kaphat, ahol a terméket vásárolta.

Környezetvédelem



Ha takarékoskodni szeretne a vízzel, energiával, és hozzá szeretne járulni a környezet védelméhez, az alábbiakat javasoljuk:

- Amikor csak lehetséges, használja a készüléket teljes kapacitással, és kerülje a résztölteteket.
- Csak az erősen szennyezett darabokhoz használja az előmosás vagy az áztatás programokat.
- A vízkeménységnek, a töltet méretének és a mosnivaló szennyezettségének figyelembe vételével megfelelő mennyiségű mosószert használjon.

Európai Jótállás

A jelen készülékre az Electrolux a jelen kézikönyv hátlapján felsorolt országok mindegyikében a készülék garancialevelében vagy egyébként a törvényben megszabott időtartamra vállal jótállást.

Amennyiben a vásárló az alábbiakban felsorolt országok közül valamelyik másik országba települ át, az alábbi követelmények teljesítése esetén a készülékre vonatkozó jótállás szintén áttelepíthető: -

- A készülékre vállalt jótállás a készülék eredeti vásárlásának napjával kezdődik, melyet a vásárló a készülék eladója által kiadott érvényes, vásárlást igazoló okmány bemutatásával tud igazolni.
- A készülékre vállalt jótállás ugyanolyan időtartamra érvényes és ugyanolyan mértékben terjed ki a munkadíjra és alkatrészekre, mint a vásárló új lakóhelye szerinti országban az adott modellre vagy termékféleségre érvényben lévő jótállás.
- A készülékre vállalt jótállás a termékhez kötődik, a jótállási jog másik felhasználóra átruházható.
- A készülék üzembe helyezése és használata az Electrolux által kiadott utasításoknak megfelelően történt, és kizárólag háztartásban használták, kereskedelmi célokra nem.
- A készüléket az új lakóhely szerinti országban hatályos összes vonatkozó előírásnak megfelelően helyezték üzembe.

A jelen Európai Jótállás rendelkezései a törvény által biztosított vásárlói jogokat nem érintik.

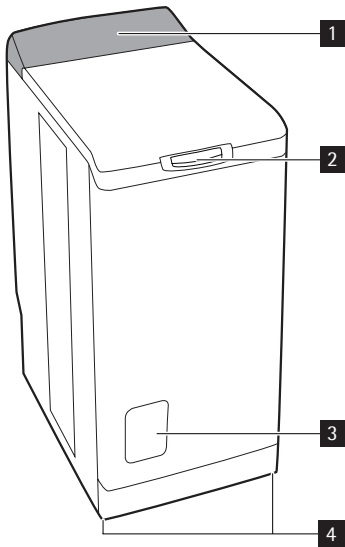

1. Ovládací panel
2. Tlačidlo veka
3. Kryt prístupu k filtru
4. Nastaviteľné nožičky

Ovládací panel

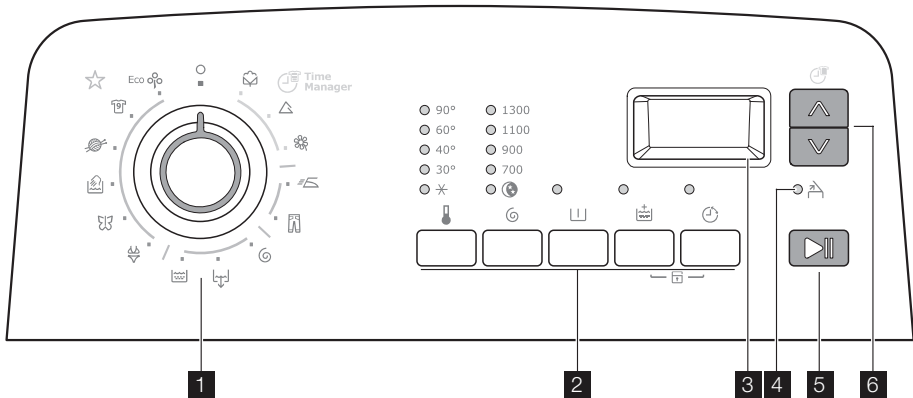

1. Volič programu
2. Tlačidlá a ich funkcie
3. Displej
4. Kontrolka "Pridať bielizeň"
5. Tlačidlo Štart/Pauza
6. Tlačidlá "Time manager" na úpravu doby prania

Význam symbolov

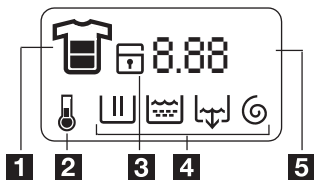

1. Time Manager
2. Teplota
3. Detská poistka
4. Prebieha prací cyklus
5. Dĺžka cyklu alebo odpočítavanie časomera

Zásobník

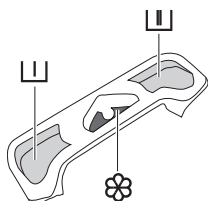

☐ Predpieranie

☐ Pranie

☼ Avivážny prostriedok (**výška hladiny nesmie presahovať symbol MAX** ☐)

Bezpečnostné pokyny

Prečítajte si pozorne tieto pokyny pred montážou a uvedením spotrebiča do prevádzky. Návod na obsluhu uchovávajúte v blízkosti spotrebiča.

Všeobecné bezpečnostné pokyny

- Spotrebič sa nesnažte meniť ani upravovať. Vystavili by ste sa tak riziku.
- Pred spustením programu prania odstráňte z bielizne všetky mince, zatváracie špendlíky, sponky, skrutky, atď. Takéto predmety by počas prania mohli vážne poškodiť spotrebič.
- Používajte odporúčané množstvo pracieho prostriedku.
- Malé kusy bielizne (ponožky, opasky, atď.) uložte do malej plátennej tašky alebo do obliečky od vankúša.
- Po použití spotrebiča odpojte a uzavrite prítokovú hadicu.
- Pred čistením alebo údržbou vždy spotrebič odpojte od elektrickej siete.
- V práčke neperte odevy s kosticovou výstužou, neobrúbené alebo natrhnuté odevy.

Inštalácia

- Spotrebič vybalte alebo si ho dajte vybalit' ihneď po dodávke. Skontrolujte, či sa spotrebič počas prepravy nepoškodil. Všetky škody vzniknuté počas prepravy ohláste svojmu predajcovi.
- Pred montážou spotrebiča odstráňte všetky prepravné skrutky a obaly.

- Spotrebič môže pripojiť na prívod vody iba kvalifikovaný inštalatér.
- Prípadné zásahy do elektrickej siete v domácnosti môže vykonávať iba kvalifikovaný elektrikár.
- Presvedčte sa, že napájací elektrický kábel po montáži nezostal prichytený pod spotrebičom.
- Ak spotrebič uложите na koberec, uistite sa, že koberec nemôže upchať vetracie otvory v spodnej časti spotrebiča.
- Spotrebič musí byť vybavený zástrčkou s uzemnením podľa príslušných predpisov.
- Pred zapojením spotrebiča do elektrickej siete si pozorne prečítajte pokyny v kapitole "Zapojenie do elektrickej siete".
- Napájací elektrický kábel môže vymieňať iba autorizovaný servisný technik.
- Výrobca nezodpovedá za prípadné poškodenie spôsobené nesprávnou inštaláciou.

Opatrenia proti nízkej teplote

Ak je práčka vystavená teplotám pod 0 °C, treba urobiť tieto opatrenia:

- Zavriete vodovodný ventil a odpojte prívodnú hadicu.
- Vložte koniec prívodnej a vypúšťacej hadice do misky položenej na podlahe.
- Zvoľte program Odčerpanie vody a nechajte ho bežať až do konca cyklu.

- Odpojte spotrebič od elektrickej siete otočením voliča programov do polohy "Stop" .
- Spotrebič odpojte od elektrickej siete.
- Nainštalujte prírodnú a vypúšťaciu hadicu. Tak vypustíte všetku vodu z hadíc a zabránite tvorbe ľadu, ktorý by mohol spotrebič poškodiť. Pred opätovným spustením spotrebiča sa uistite, že je umiestnený v oblasti, kde teplota neklesá pod bod mrazu.

Použitie



- Spotrebič je určený na bežné používanie v domácnosti. Spotrebič nepoužívajte na komerčné, priemyselné alebo iné účely.

Osobné nastavenia

Detská poistka

Táto voliteľná funkcia ponúka dva spôsoby uzamknutia :

- ak funkciu aktivujete po spustení pracieho cyklu, nie je možné zmeniť voliteľné funkcie alebo program. Cyklus sa uskutoční a voliteľnú funkciu musíte deaktivovať, aby bolo možné spustiť nový cyklus.
- ak funkciu aktivujete pred spustením pracieho cyklu, nie je možné spustiť spotrebič.



Detskú poistku aktivujete zapnutím spotrebiča a súčasným stlačením "Plákanie plus"  a "Oneskorený štart" . Počkajte, kým sa na displeji

- Pred práním si prečítajte pokyny na etikete bielizne, ktorú chcete prať.
- Do práčky nevkladajte bielizeň, u ktorej sa na odstránenie škvŕn používal benzín, alkohol, trichlóretylén, atď. Ak sa na odstránenie škvŕn používali takéto prostriedky, počkajte, kým sa vyparí a až potom vložte bielizeň do bubna.
- Váš spotrebič je určený na používanie dospelými osobami. Uistite sa, že so spotrebičom sa nemôžu hrať deti a nemôžu doň nijako zasahovať.

neobjaví potvrdzujúci symbol . Spotrebič uloží voľbu funkcie do pamäti. Aby ste ju zrušili, zopakujte proces.

Zvukové signály

Aktivovaný zvukový signál zaznie po stlačení tlačidla, na konci programu alebo za účelom idnikácie poruchy.

Zvukový signál deaktivujete zapnutím spotrebiča a súčasným stlačením "Predpranie"  a "Plákanie plus" . Počkajte, kým nezaznie zvukový signál. Signál je aktívny iba vtedy, keď sa spustí alarm. Signál znovu aktivujete zopakovaním toho istého postupu.

Ako spustiť cyklus prania?

Prvé použitie

-  • Zabezpečte, aby elektrické a vodovodné pripojky zodpovedali pokynom na inštaláciu.
- Odstráňte vložku z polystyrénu a všetky ostatné predmety v bubne.

- Spustíte prvý cyklus prania pri 90 °C. Do práčky nevkladajte bielizeň, použite iba prací prostriedok na vyčistenie zásobníka vody.

Každodenné použitie

Vložte bielizeň

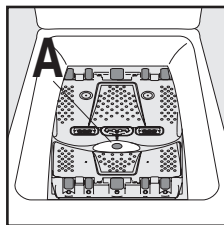

- Otvorte veko spotrebiča.
- Otvorte bubon stlačením blokovačieho tlačidla A: Automaticky sa otvoria dve poistky.
- Vložte bielizeň, zavrite bubon a veko práčky.



 **Varovanie** Pred zavretím veka práčky sa uistite, že bubon je riadne zavretý:

- obe poistky sú zavreté,
- blokovačie tlačidlo A je uvoľnené.

Dávkovanie pracích prostriedkov



Do dávkovacích priehradiek na pranie  a predpranie  (ak ste zvolili voľbu "predpranie") nasypťe prací prášok. Podľa potreby nalejte avivážny prípravok do priehradky .

Nastavenie programu



Volič programu nastavte na požadovaný program. Začne blikať zelená kontrolka na tlačidle "Spustenie/Pauza"

Ak volič programov počas prebiehajúceho cyklu otočíte do polohy iného programu, spotrebič nespustí novo nastavený program. Na tlačidle "Spustenie/Pauza" bude niekoľko sekúnd blikať červená kontrolka a zároveň bude blikať nápis "Err".

Nastavenie teploty



Opakovaným stláčaním tlačidla " Teplota"  môžete zvýšiť alebo znížiť teplotu prania, ak chcete, aby bola bielizeň vypraná pri inej teplote, ako je teplota určená práčkou (pozri "Tabuľku programov"). Symbol  zodpovedá praniu v studenej vode.

Výber otáčok odstreďovania

Stlačením tlačidla " Odstred'ovanie"  môžete zmeniť rýchlosť odstreďovania, ak chcete, aby sa bielizeň odstredila pri inej rýchlosti, ako je rýchlosť určená práčkou. môžete tiež vybrať " Bez odstred'ovania", " Zastavenie s vodou v bubne" alebo "Nočný cyklus"  7).

Maximálne rýchlosti odstreďovania :

pre Bavlna, Eko : 1300/1000⁷⁾ ot/min Džinsovina : 1100/1000⁷⁾ ot/min, pre Syntetiká, Ľahké žehlenie, Spodná bielizeň, Sport : 900 ot/min, pre Ručné pranie, Lan : 1000/900⁷⁾ ot/min, pre Jemné, Hodváb : 700 ot/min.

Na konci programu, ak ste nastavili " Zastavenie s vodou v bubne" alebo " Nočný cyklus" , musíte nastaviť program " Odstred'ovanie"  alebo " Vypúšťanie" , čím ukončíte cyklus a vypustíte vodu.

Výber voliteľných funkcií

Rôzne voliteľné funkcie musíte nastaviť po nastavení programu a pred stlačením tlačidla " Spustenie/Pauza" (pozri "Tabuľku programov"). Stlačte požadované tlačidlo (tlačidlá) ; rozsvietia sa príslušné kontrolky. Po opätovnom stlačení kontrolky zhasnú. Ak niektorá z voliteľných funkcií nie je kompatibilná so zvoleným programom, na displeji začne blikať nápis "Err" a na tlačidle " Spustenie/Pauza" začne blikať červená kontrolka.



" Predpieranie" voliteľná funkcia

Spotrebič vykonáva predpieranie pri max. teplote 30 °C.

" Plákanie plus" voliteľná funkcia

Práčka pridá jeden alebo viacero plákaní počas cyklu prania. Táto voliteľná funkcia sa odporúča pre ľudí s citlivou pokožkou a v oblastiach s mäkkou vodou.

Dočasná voľba: Stlačte tlačidlo "Plákanie plus" . Voliteľná funkcia je aktívna iba pre nastavený program.



Trvalá voľba: Stlačte a niekoľko sekúnd podržte tlačidlá "Predpieranie"  a "Odložený štart" . Voliteľná funkcia je aktívna nepretržite, aj po vypnutí spotrebiča. Aby ste ju zrušili, zopakujte proces.

" Oneskorený štart"

Táto voliteľná funkcia vám umožňuje odložiť spustenie programu prania až o 20 hodín, s krokom 30, 60, 90 minút, alebo 2 hodiny až hodín. Na displeji sa na niekoľko sekúnd zobrazí zvolený čas odloženia.

Pred stlačením tlačidla " Spustenie/Pauza" môžete kedykoľvek zmeniť alebo zrušiť odložený čas spustenia, ak znovu stlačíte tlačidlo " Oneskorený štart"  (symbol 0' označuje okamžité spustenie programu).

Ak ste už stlačili tlačidlo " Spustenie/Pauza" a chcete zmeniť alebo zrušiť dobu odloženia spustenia programu, postupujte takto :

- Ak chcete zrušiť odloženie spustenia a cyklus spustiť ihneď, stlačte " Spustenie/Pauza" a potom " Oneskorený štart" . Stlačením tlačidla " Spustenie/Pauza" spustíte cyklus.
- Ak chcete zmeniť časovú predvoľbu, otočte volič programov do polohy "Stop"  a cyklus preprogramujte.

Počas doby odloženého času spustenia bude veko zablokované. Ak ho potrebujete otvoriť, musíte najprv práčku zastaviť stlačením tlačidla " Spustenie/Pauza". Po opätovnom zatvorení veka stlačte tlačidlo " Spustenie/Pauza".

Čas

Cyklus môžete predĺžiť alebo skrátiť použitím tlačidiel " Time Manager" . Zobrazuje sa aj úroveň zašpinenia bielizeň.



Veľmi zašpinená bielizeň



Bežne zašpinená bielizeň



Mierne zašpinená bielizeň



Málo zašpinená bielizeň alebo polovičná náplň

Dostupnosť týchto rôznych úrovní sa mení v závislosti od nastaveného druhu programu.

Štart programu

Stlačením tlačidla " Spustenie/Pauza" spustíte cyklus ; rozsvietia sa príslušná zelená kontrolka.

Je normálne, ak sa volič programu počas cyklu nebude pohybovať. Na displeji sa zobrazí symbol aktuálneho cyklu a zostávajúci čas. Ak ste zvolili funkciu odložený štart, na displeji sa zobrazuje čas ostávajúci do začiatku cyklu.

Ohrievanie

Počas cyklu sa rozsvieti symbol , keď sa spotrebič ohrieva na správnu teplotu.

Prerušenie programu

Pridávanie bielizne

7) V závislosti od modelu.

Keď sa rozsvieti kontrolka " Pridanie bielizne"  , môžete pridať bielizeň, pričom postupujte takto: Stlačte tlačidlo " Spustenie/Pauza": kým bude činnosť práčky prerušená, bude blikať príslušná zelená kontrolka. Veko možno otvoriť približne 2 minúty po zastavení práčky. Program bude pokračovať po opätovnom stlačení tlačidla " Spustenie/Pauza"

Zmeny počas prebiehajúceho programu

Ak chcete zmeniť prebiehajúci program, musíte najskôr prerušiť činnosť práčky stlačením tlačidla " Spustenie/Pauza". Ak zmena nie je možná, na displeji bude blikať nápis "Err" a na tlačidle " Spustenie/Pauza" bude niekoľko sekúnd blikať červená kontrolka. Ak stále chcete zmeniť program, musíte prebiehajúci program zrušiť (pozri nižšie).

Zrušenie programu

Ak chcete program zrušiť, otočte volič programov do polohy "Stop"  .

Koniec programu











Práčka sa zastaví automaticky ; tlačidlo " Spustenie/Pauza" zhasne a na displeji bude blikať "0". Veko možno otvoriť približne 2 minúty po zastavení práčky. Otočte koliesko voliča programu do polohy "Stop"  . Vyberte bielizeň. Spotrebič odpojte od elektrickej siete a uzavrite vodovodný ventil.



Pohotovostný režim

Spotrebič sa prepne do pohotovostného režimu, ak je zapnutý a 10 minút pred alebo po skončení cyklu nezadáte žiadny príkaz. Kontrolka na displeji zhasne a pomaly bliká kontrolka " Spustenie/Pauza".

Pohotovostný režim ukončíte stlačením ktoréhkoľvek tlačidla alebo otočením voliča programu.

Tabuľka programov

Program / Typ prania	Náplň	Voliteľné funkcie
 Bavlna (studená voda - 90 °) : Biela alebo farebná bielizeň, napr. bežne znečistený pracovný odev, posteľná bielizeň, obrusy, spodná bielizeň, uteráky.	5,5 kg	Nočný cyklus, Predpieranie, Plákanie plus, Oneskorený štart, Time manager
 Syntetiká (studená voda - 60 °) : Syntetické materiály, spodná bielizeň, tkané materiály, farebné materiály, košele, blúzky, ktoré sa nežehlia.	2,5 kg	Nočný cyklus, Predpieranie, Plákanie plus, Oneskorený štart, Time manager
 Jemné (studená voda - 40 °) : Pre všetky jemné materiály, napríklad záclony.	2,5 kg	Nočný cyklus, Predpieranie, Plákanie plus, Oneskorený štart, Time manager
 Lahké žehlenie (studená voda - 60 °) : pre bavlnu a syntetiku. Zmierňuje krčenie a uľahčuje žehlenie.	1,0 kg	Predpieranie, Plákanie plus, Oneskorený štart
 Džínsovina (studená voda - 60 °) : Pre pranie džínsových odevov. Aktivovaná funkcia Plákanie plus.	3,0 kg	Nočný cyklus, Predpieranie, Oneskorený štart
 Odstredovanie : Cyklus odstredovania od 700/500 do 1300/1000 ¹⁾ ot/min po programe s funkciou Plákanie stop (alebo Nočný cyklus plus).	5,5 kg	Oneskorený štart
 Vypúšťanie : Spustí cyklus odčerpania vody po programe s funkciou Plákanie stop (alebo Nočný cyklus plus).	5,5 kg	
 Plákanie : Pri tomto programe možno plákať ručne pranú bielizeň.	5,5 kg	Nočný cyklus, Plákanie plus, Oneskorený štart
 Spodná bielizeň (studená voda - 40 °) : Pre veľmi jemné materiály, napr. spodnú bielizeň.	1,0 kg	Nočný cyklus, Oneskorený štart
 Hodváb (studená voda - 30 °) : Materiály, ktoré možno prať v práčke pri 30 °C.	1,0 kg	Nočný cyklus, Oneskorený štart

Program / Typ prania	Náplň	Voliteľné funkcie
 Ručné pranie (studená voda - 40 °) : Veľmi jemné materiály s etiketou "prať ručne".	1,0 kg	Nočný cyklus, Oneskorený štart
 Lan (studená voda - 40 °) : Vlnené materiály určené na pranie v práčke, s etiketou "čistá nová vlna, určená na pranie v práčke, nezráža sa".	1,0 kg	Nočný cyklus, Oneskorený štart
 Sport (studená voda - 40 °) : Pre špinavé športové odevy. Aktivovaná funkcia Predpieranie	2,5 kg	Nočný cyklus, Plákanie plus, Oneskorený štart
 Eko² (40° - 90°) : Biela alebo farebná bielizeň, napr. bežne znečistený pracovný odev, posteľná bielizeň, obrusy, spodná bielizeň, uteráky.	5,5 kg	Nočný cyklus, Predpieranie, Plákanie plus, Oneskorený štart

1) V závislosti od modelu.

2) Referenčný program na testovanie podľa normy CEI 456 (Eko 60 °C) : 46 l / 0,93 kWh / 140 min

Starostlivosť a čistenie

Spotrebič pred čistením odpojte od elektrickej siete.

Odstraňovanie vodného kameňa

Ak chcete odstrániť vodný kameň, použite vhodný nekorozívny produkt určený pre práčky. Prečítajte si pokyny na výrobku, kde je uvedené odporúčané dávkovanie a ako často treba odstraňovať vodný kameň.

Vonkajší povrch

Na očistenie vonkajšieho povrchu spotrebiča použite teplú mydlovú vodu. Nikdy nepoužívajte alkohol, rozpúšťadlá alebo podobné produkty.

Zásobník

Čistenie:

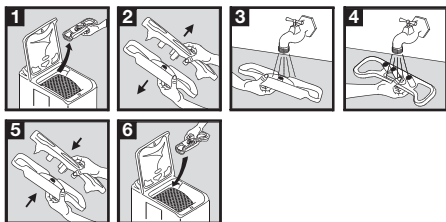

Výpustný filter

Pravidelne čistite filter, ktorý sa nachádza v spodnej časti spotrebiča:

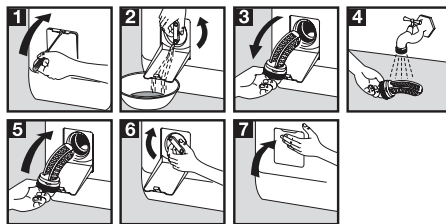

Filtre prítoku vody

Čistenie:

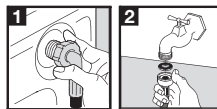

Problémy počas prevádzky

Spotrebič prešiel viacerými výstupnými kontrolami vo výrobnom závode. Ak by však došlo k poruche,

najskôr si, prosím, prečítajte nižšie uvedený text a až potom kontaktujte servisné stredisko.

Problémy	Príčiny
Práčka sa nespustí alebo sa nenaplní vodou:	<ul style="list-style-type: none"> • spotrebič nie je správne zapojený do elektrickej siete, sieť nefunguje, • veko a poistky bubna nie sú pevne zavreté, • nebol správne zvolený príkaz na spustenie programu, • nastal výpadok elektrickej siete, • bola odpojená dodávka vody, • zavretý vodovodný ventil, • znečistené filtre prítoku vody, • na prítokovej hadici sa objaví červená značka.
Spotrebič sa naplní vodou a hneď vzápätí sa vyprázdni:	<ul style="list-style-type: none"> • Výpustný U-diel je uchytený príliš nízko (pozri časť Montáž).
Práčka nepláka alebo sa nevyprázdňuje:	<ul style="list-style-type: none"> • odtoková hadica je zablokovaná alebo ohnutá, • výpustný filter je zablokovaný, • aktivoval sa snímač rovnováhy : nerovnomerné rozloženie bielizne v bubne, • bol nastavený program "Odčerpanie vody" alebo "Nočný tichý cyklus plus" alebo "Plákanie stop", • nevhodná výška výpustného U-dielu.
Rozliata voda okolo práčky:	<ul style="list-style-type: none"> • príliš veľké množstvo pracieho prostriedku spôsobilo vytečenie peny, • prací prostriedok nie je vhodný na pranie v práčke, • výpustný U-diel nie je správne uchytený, • výpustný filter nebol založený do pôvodnej polohy, • únik vody z prívodnej hadice.
Nedostatočné pranie:	<ul style="list-style-type: none"> • prací prostriedok nie je vhodný na pranie v práčke, • v bubne je príliš mnoho bielizne, • nevhodný cyklus prania, • nedostatočné množstvo pracieho prostriedku.
Práčka vibruje alebo je nadmerne hlučná:	<ul style="list-style-type: none"> • neboli odstránené všetky kusy obalu zo spotrebiča (pozri časť Montáž), • spotrebič nie je uložený vodorovne a je nevyvážený, • spotrebič je umiestnený príliš blízko steny alebo nábytku, • nerovnomerné rozloženie bielizne v bubne, • príliš málo bielizne.
Cyklus prania trvá príliš dlho:	<ul style="list-style-type: none"> • znečistené filtre prítoku vody, • bola odpojená dodávka vody alebo nastal výpadok v elektrickej sieti, • aktivoval sa snímač prehriatia motora, • teplota prítoku vody je nižšia ako zvyčajne, • aktivoval sa bezpečnostný systém detekcie peny (príliš mnoho pracieho prostriedku) a práčka začala vypúšťať penu, • aktivoval sa snímač rovnováhy: práčka pridala ešte jednu fázu, aby sa bielizeň v bubne rozložila rovnomernejšie.
Práčka zastaví počas cyklu prania:	<ul style="list-style-type: none"> • porucha dodávky vody alebo elektriny, • je nastavená funkcia Plákanie stop, • sú otvorené poistky bubna.
Veko sa po ukončení cyklu neotvorí:	<ul style="list-style-type: none"> • "okamžité otvorenie" ¹⁾ kontrolka sa nerozsvieti, • príliš vysoká teplota v bubne, • veko sa odblokuje 1-2 minúty po skončení cyklu ¹⁾.
Na displeji sa zobrazí kód poruchy E40 ²⁾ Začne blikať červená kontrolka na tlačidle "Štart/Pauza" ³⁾ :	<ul style="list-style-type: none"> • veko nie je riadne zavreté.

Problémy	Príčiny
Na displeji sa zobrazí kód poruchy E20 ²⁾ a začne blikať červená kontrolka na tlačidle "Štart/Pauza" ³⁾ :	<ul style="list-style-type: none"> výpustný filter je zablokovaný, odtoková hadica je zablokovaná alebo ohnutá, výpustná hadica je uchytená príliš vysoko (pozri časť "Montáž"), odtokové čerpadlo je zablokované, stúpačky sú zablokované.
Na displeji sa zobrazí kód poruchy E10 ²⁾ a začne blikať červená kontrolka na tlačidle "Štart/Pauza" ³⁾ :	<ul style="list-style-type: none"> zavretý vodovodný ventil, bola odpojená dodávka vody.
Na displeji sa zobrazí kód poruchy EF0 ²⁾ a začne blikať červená kontrolka na tlačidle "Štart/Pauza" ³⁾ :	<ul style="list-style-type: none"> výpustný filter je zablokovaný, bol aktivovaný bezpečnostný systém proti vytopeniu, prosíme, dodržte tento postup: <ul style="list-style-type: none"> zavorte vodovodný kohútik, pred odpojením sieťovej zástrčky 2 minúty vypúšťajte vodu zo spotrebiča, Obráťte sa na miestne servisné stredisko.
prívodné čerpadlo neustále pracuje, aj keď spotrebič nie je aktívny :	<ul style="list-style-type: none"> bol aktivovaný bezpečnostný systém proti vytopeniu, prosíme, dodržte tento postup: <ul style="list-style-type: none"> zavorte vodovodný kohútik, pred odpojením sieťovej zástrčky 2 minúty vypúšťajte vodu zo spotrebiča, Obráťte sa na miestne servisné stredisko.
Avivážny prostriedok zo zásobníka vyteká priamo do bubna:	<ul style="list-style-type: none"> množstvo prostriedku siahajú nad značku MAX.

1) V závislosti od modelu.

2) U niektorých modelov môžu zaznieť zvukové signály

3) Po vyriešení problémov stlačte tlačidlo "Štart/Pauza" a znovu spustíte prerušený program.

Pracie a prídavné prostriedky

Používajte iba pracie a prídavné prípravky určené na použitie v automatickej práčke. Neodporúčame zmiešavať rozličné typy pracích prostriedkov. Bieležeň by sa mohla poškodiť. Práškové pracie prostriedky možno používať bez obmedzenia. Kvapalné pracie prostriedky sa nesmú používať, ak

bolo zvolené predpieranie. U cyklov bez predpierania sa kvapalné pracie prostriedky musia nalievať do guľového dávkovacieho zásobníka. Pracie tablety alebo dávky pracieho prostriedku treba dať do priehradky na pracie prostriedky v zásobníku spotrebiča.

Technické charakteristiky

ROZMERY	Výška Šírka Hĺbka	850 mm 400 mm 600 mm
ELEKTRICKÉ NAPÄTIE /FREKVENCIA ELEKTRICKÝ PRÍKON		230 V / 50 Hz 2300/ W
TLAK VODY	Minimálny Maximálny	0,05 MPa (0,5 bar) 0,8 MPa (8 bar)
Prípojka na vodu		Typ 20/27



inštalácia

Pred prvým použitím spotrebiča odstráňte všetky časti obalov, ktoré slúžia na ochranu počas prepravy. Obal si odložte pre prípad prepravy v budúcnosti: Počas prepravy nezabezpečeného spotrebiča sa môžu poškodiť vnútorné komponenty, môžu vzniknúť netesnosti a poruchy. Spotrebič sa môže poškodiť aj pri fyzickom kontakte.

Rozbalenie

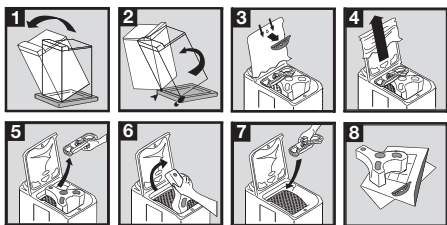

Príprava na prevádzku

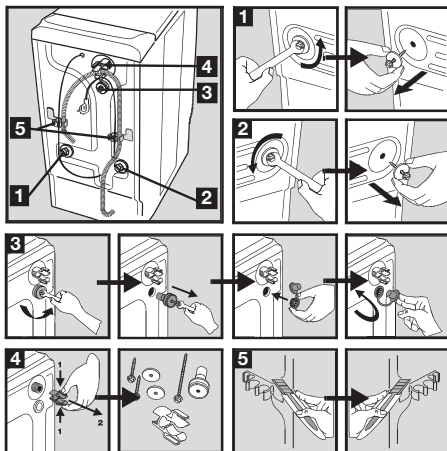

Ak chcete nainštalovať práčku zarovno s okolitým nábytkom, postupujte podľa obrázku č. 5.

Prítok vody

Nainštalujte prívodnú hadicu (súčasť balenia) na zadnú časť práčky a riadte sa nasledujúcimi pokynmi (nepoužívajte znovu starú hadicu):

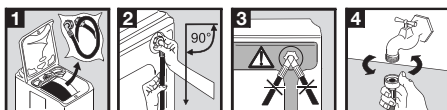

Otvorte uzáver vody. Skontrolujte, či niekde neuniká voda. Prívodná hadica sa nesmie predlžovať. Ak je hadica príliš krátka, obráťte sa na servisné stredisko.

Vypustenie vody

Prípojku na konci pružnej hadice možno pripojiť na všetky bežné typy stúpačiek. Pripojte prípojku k stúpačke pomocou hadicovej zvierky, ktorá sa dodáva so spotrebičom ⁸⁾

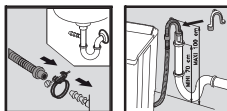

Pripojte U-diel na výpustnú hadicu. Všetky časti výpustného systému umiestnite na miesto odtoku (alebo do umývadla) vo výške 70-100 cm. Uistite sa, že všetky časti sú umiestnené v správnej polohe. V záujme bezproblémovej prevádzky, a aby sa hadica neprisala, musí byť koncovka hadice odvetraná.

! Varovanie

Nikdy nenaťahujte výpustnú hadicu. Ak je hadica príliš krátka, obráťte sa na servisného technika.

Elektrické zapojenie

Túto automatickú práčku možno zapojiť iba do jednofázovej siete 230 V. Skontrolujte poistky: 13 A na 230 V. Spotrebič sa nesmie zapájať do predlžovačky alebo viaczásuvkového rozbočovača. Uistite sa, že zástrčka je uzemnená a zodpovedá aktuálnym požiadavkám predpisov.

Umiestnenie

Spotrebič umiestnite na rovný, tvrdý povrch v dobre vetranom priestore. Uistite sa, že spotrebič sa nedotýka steny alebo iného nábytku.

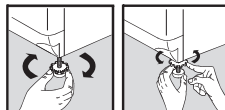

Pri správnom vyvážení spotrebiča nevznikajú vibrácie, hluk a spotrebič sa počas prevádzky nepohybuje.



8) v závislosti od modelu

Ochrana životného prostredia

Likvidácia spotrebiča

 Všetky materiály označené symbolom  sú recyklovateľné. Takéto materiály odovzdajte na skládke recyklovateľného odpadu (informujte sa u miestnych úradov). Pri likvidácii spotrebiča odstráňte všetky súčiastky, ktoré môžu byť nebezpečné pre iné osoby: spotrebič odpojte od elektrickej siete a odrežte napájací kábel v spodnej časti spotrebiča.

Symbol  na produkte alebo na jeho obale znamená, že tento výrobok sa nesmie likvidovať ako domový odpad. Výrobok sa musí odviezť na príslušné zberné miesto, kde sa uskutoční recyklácia elektrického a elektronického zariadenia. Zabezpečte, že tento výrobok bude zlikvidovaný správnym postupom, aby ste predišli negatívnym vplyvom na životné prostredie a ľudské zdravie v dô-

sledku nesprávneho postupu pri likvidácii výrobku. Podrobnejšie informácie o recyklácii tohto výrobku dostanete od miestnych úradov, v zberných surovinách alebo u predajcu, kde ste spotrebič kúpili.

Ochrana životného prostredia

 Odporúčame dodržiavať tieto pokyny z dôvodu úspory vody a energie, čo prispieva k ochrane životného prostredia:

- Vždy, keď je to možné, spotrebič naplňte na plnú kapacitu a neperte čiastočné dávky bielizne.
- Programy s predpieraním a namáčaním používajte iba u silno znečistenej bielizne.
- Použite vhodné množstvo pracieho prostriedku na príslušný stupeň tvrdosti vody, veľkosť náplne a stupeň znečistenia bielizne.

Záruka/Servisná služba

SLOVENSKO

Electrolux Slovakia poskytuje záručnú dobu 2 roky od dňa zakúpenia spotrebiča. Podrobnosti o záručných podmienkach sa dozviete zo záručného listu, ktorý obdržíte od svojho predajcu pri kúpe spotrebiča. Súčasťou záručného listu je aj zoznam zmluvných servisných partnerov.

Electrolux Slovakia s.r.o., Seberínho 1, 821 03 Bratislava tel: +421 (0)2 4333 4322, 4355 fax: +421 (0)2 4333 6976 e-mail: zakaznicke.centrum@electrolux.sk

Európska Záruka

Spoločnosť Electrolux poskytuje na tento spotrebič záruku vo všetkých krajinách, ktorých zoznam sa uvádza na zadnej strane, v priebehu záručnej lehoty uvedenej v záruke na spotrebič alebo určenej zákonom. Ak sa presťahujete z jednej z týchto krajín do inej krajiny, ktorá sa uvádza v zozname, pri splnení nasledujúcich podmienok záruka na spotrebič prechádza spolu s vami:-

- Záručná lehota na spotrebič začína plynúť dátumom prvého zakúpenia spotrebiča preukázaného predložením platného dokumentu o kúpe vydaného predajcom tohto spotrebiča.
- Záručná lehota na spotrebič je rovnaká a jej rozsah je zhodný z hľadiska práce a dielcov, ako u záruky existujúcej vo vašej novej krajine pobytu pre daný konkrétny model alebo typový rad spotrebičov.
- Záruka na spotrebič platí osobne pre pôvodného kupujúceho spotrebiča a nemôže byť prevedená na iného používateľa.
- Spotrebič bol nainštalovaný a používaný v súlade s pokynmi vydanými spoločnosťou Electrolux a používa sa iba v rámci domácnosti, t. j. nepoužíva sa na komerčné účely.

- Spotrebič bol nainštalovaný v súlade so všetkými príslušnými predpismi platnými vo vašej novej krajine pobytu. Ustanovenia tejto Európskej záruka nemajú žiadny vplyv na práva, ktoré máte zo zákona.

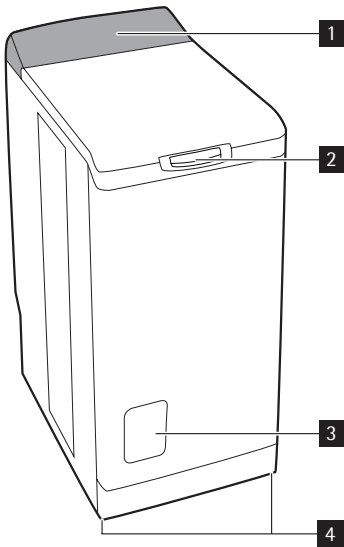

1. Панель управления
2. Кнопка крышки
3. Крышка фильтра
4. Регулировочная ножка

Панель управления

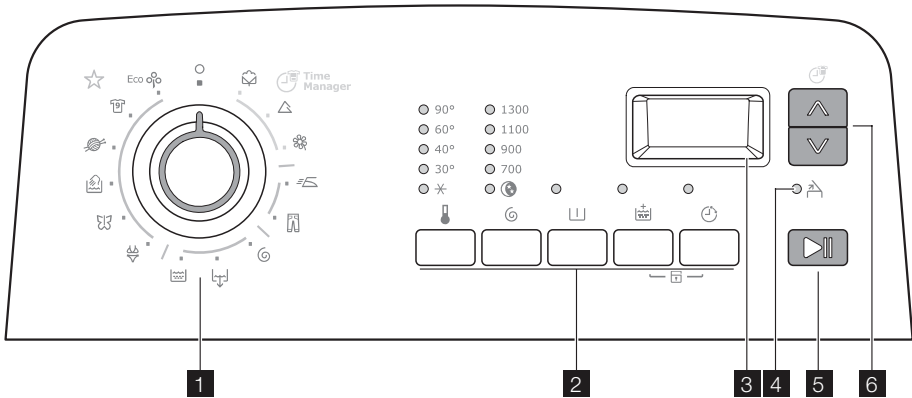

1. Переключатель программ
2. Кнопки и их функции
3. Дисплей
4. Индикатор "Добавление белья"
5. Кнопка "Пуск/Пауза"
6. Кнопки функции "Менеджер времени"

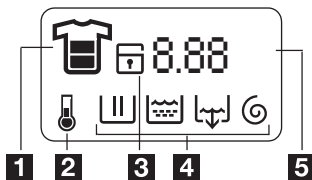
Символы

1. Менеджер времени
2. Температура
3. Безопасность детей
4. Выполняемый цикл
5. Продолжительность цикла или значение обратного отсчета задержки времени

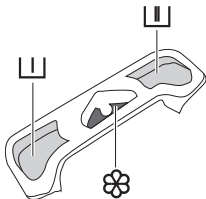
Дозатор

- Предварительная стирка
- Основная стирка
- Смягчитель (не заполняйте выше метки MAX (M))

Информация по технике безопасности

Перед установкой и эксплуатацией Вашей машины внимательно прочтите следующие пункты. Храните это руководство пользователя рядом с машиной.

Общие правила техники безопасности

- Не модифицируйте и не пытайтесь модифицировать эту стиральную машину. Это может быть опасным.
- Проверьте, что перед запуском стирки с вещей были сняты или вытащены из их карманов какие бы то ни было монеты, булавки, заколки, винты и прочие подобные предметы. Если их не удалить, они могут серьезно повредить стиральную машину.
- Закладывайте рекомендованное количество моющих средств.
- Небольшие вещи (носки, ремешки и т.п.) укладывайте все вместе в небольшой льняной мешочек или наволочку.
- После того, как закончите стирку, извлеките вилку из розетки и закройте вентиль наливного шланга.
- Перед чистой или техобслуживанием обязательно отключайте машину.
- Не стирайте в машине порванные или недовитые вещи, а также вещи с проволочным каркасом.

Установка

- Распакуйте или попросите, чтобы машину распаковали, сразу после доставки. Проверьте, не повреждена ли машина снаружи. Сообщите своему поставщику о любых транспортных повреждениях.

- Перед установкой машины вывинтите все транспортировочные винты и удалите всю упаковку.
- Подключение к водопроводу должно выполняться квалифицированным сантехником.
- Если для подключения к электрической сети стиральная машина должна быть каким-либо образом адаптирована, обратитесь к квалифицированному электрику.
- Проследите, чтобы после установки электрический кабель не был передавлен.
- Если машина устанавливается на ковровое покрытие, проверьте, чтобы ковер не перекрывал вентиляционные каналы в основании машины.
- Машина, чтобы соответствовать правилам, должна быть оборудована вилкой с заземлением.
- Перед включением Вашей машины в электросеть внимательно прочтите инструкции в главе "Подключение к электросети".
- Замена электрического кабеля должна выполняться только уполномоченным специалистом.
- Изготовитель не может нести ответственность за какое бы то ни было повреждение, возникшее в результате некорректной установки.

Меры предосторожности против замерзания

Если температура в помещении, в котором установлена машина, может опуститься ниже 0°C, следует принять следующие меры предосторожности:

- Закройте водопроводный вентиль и отсоедините наливной шланг.
- Поместите конец наливного шланга и сливной шланг в емкость, стоящую на полу.
- Выберите программу "Слив" и дайте ей поработать до конца.
- Отключите машину от сети, повернув селектор программ в положение "Стоп" .
- Извлеките вилку из штепсельной розетки.
- Снова присоедините наливной и сливной шланги.



Таким образом, вода, оставшаяся в шлангах, будет слита, что предотвратит образование льда, который сможет повредить машину. Перед следующим включением проверьте, что машина установлена в месте, где температура не будет опускаться ниже ноля.

Персонализация

Безопасность детей

Эта функция предлагает два типа блокировки:

- Если функция включена после того, как начался цикл, никакие изменения в функции или программу внести невозможно. Цикл продолжается, и для выполнения другого цикла необходимо отключить эту функцию.
- Если функция включена до того, как начался цикл, машину запустить не удастся.



Чтобы включить функцию защиты от детей, включите машину и нажмите одновременно "Полоскание плюс"  и "Задержка пуска"  и не отпускайте, пока на дисплее не появится символ . Машина запомнит выбор этой

Эксплуатация

- Вага машина предназначена для нормальной бытовой эксплуатации. Не пользуйтесь машиной в коммерческих, промышленных или каких-либо других целях.
- Перед стиркой любой вещи просмотрите инструкции на ее ярлыке.
- Не закладывайте в машину вещи, на которых были пятна, обработанные керосином, спиртом, трихлорэтиленом и т.д. После применения таких пятновыводителей убедитесь, что они полностью высохли до закладки вещи в барабан.
- Машина предназначена для эксплуатации взрослыми. Не позволяйте детям трогать ручки управления и играть с машиной.

функции. Чтобы выключить ее, повторите процесс.

Звуковая сигнализация

Когда звуковая сигнализация включена, сигнал раздается при нажатии кнопки, в конце программы, при появлении неисправности. Чтобы отключить звуковую сигнализацию, включите машину и нажмите одновременно кнопки "Предварительная стирка"  и "Полоскание плюс" , и не отпускайте, пока не услышите сигнал. Сигнал включается только с целью предупреждения о неисправности.. Чтобы снова включить звуковую сигнализацию, повторите процедуру.

Как выполнить цикл стирки?

Первое использование

-  • Убедитесь в том, что подключение машины к электросети, водопроводу и канализации выполнено в соответствии с инструкциями по установке.

- Извлеките из барабана пенопластовую вставку и все прочие предметы.
- Для первого раза выполните цикл стирки при 90°C, без белья, но с моющим средством, чтобы очистить бак.

Повседневная эксплуатация

Загрузка белья

- Откройте крышку машины.
- Откройте барабан, нажав запирающую кнопку А: Автоматически откроются две створки.
- Загрузите белье, закройте бара-

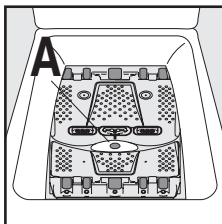



бан и крышку стиральной машины.

 **ВНИМАНИЕ!** Перед закрытием крышки стиральной машины проверьте, чтобы барабан был закрыт как следует:

- Когда обе створки закрыты, запирающая кнопка А поднимается.

Дозировка моющих средств

Засыпьте соответствующее количество стирального порошка в отделения стирки  и предварительной стирки , если выбрана



функция "Предварительная стирка". При необходимости насыпьте смягчитель тканей в отделение .

Выбор программы



Поверните селектор программ на нужную программу. Кнопка "Старт/Пауза" начнет мигать зеленым светом.

Если повернуть селектор программ на другую программу во время выполнения цикла, машина проигнорирует эту вновь выбранную программу. Начнет мигать "Err", и кнопка "Старт/Пауза" несколько секунд будет мигать красным светом.



Выбор температуры

Нажимайте кнопку "Температура"  для увеличения или уменьшения температуры, если хотите, чтобы стирка белья выполнялась при температуре воды, отличной от предложенной машиной (см. таблицу "Программы стирки"). Символ  означает холодную стирку.

Выбор скорости отжима

Нажмите кнопку Отжим"  для изменения скорости отжима, если хотите, чтобы отжим белья был выполнен со скоростью, отличной от той, которая предложена для данной программы стиральной машиной. Также можно выбрать "Без отжима", "Остановка с водой в баке" или "Ночной режим плюс"  ⁹⁾.

Максимальные скорости отжима:
для Хлопок, Эко : 1300/1000⁹⁾ об/мин, для Джинсы : 1100/1000⁹⁾ об/мин, для Синтетика, Легкое глажение, Тонкое нижнее белье, Спорт : 900 об/мин, для Ручная стирка, Шерсть : 1000/900⁹⁾ об/мин, для Деликатные ткани, Шёлк : 700 об/мин.

В конце программы, если выбрана "Остановка с водой в баке" или "Ночной режим плюс" , для завершения цикла и слива воды следует выбрать программу "Отжим"  или "Слив" .

Выбор функций

После выбора программы и перед нажатием кнопки "Старт/Пауза" следует выбрать определенные опции (см. таблицу программ). Нажмите требуемую кнопку (кнопки); при этом загорятся соответствующие индикаторы. Если нажать кнопку еще раз, индикаторы погаснут. В случае выбора функции, несовместимой с выбранной программой, начнут мигать "Err" и красная индикаторная лампочка, встроенная в кнопку "Старт/Пауза".



"Предварительная стирка" функция

Эта машина выполняет предварительную стирку при максимум 30°C.

"Полоскание плюс" функция

Стиральная машина в течение цикла добавит одно или несколько полосканий. Эта функция рекомендуется людям с чувствительной кожей и в местностях с мягкой водой.

Выбор функции на один раз: Нажмите кнопку "Rinse plus"  (Дополнительное полоскание). Функция будет включена только для выбранной программы.



Выбор функции на постоянно: Одновременно нажмите несколько секунд кнопки предварительной стирки  и задержки пуска . Опция будет включена постоянно, даже если машина выключена. Чтобы выключить ее, повторите процедуру.

"Задержка пуска"

Эта функция позволяет отложить запуск программы стирки на 30, 60, 90 минут или на время от 2 до 20 часов. Установленное время появится на дисплее на несколько секунд.

Можно в любое время, до нажатия кнопки "Старт/Пауза" изменить или отменить время задержки пуска, нажав кнопку "Задержка пуска"  еще раз (0' означает немедленный пуск).

Если необходимо изменить или отменить время завершения цикла после того, как была нажата кнопка "Старт/Пауза", действуйте следующим образом:

- Чтобы отменить задержку пуска и запустить цикл немедленно, нажмите кнопку "Старт/Пауза", а затем - кнопку "Задержка пуска" . Для начала выполнения программы нажмите "Старт/Пауза".
- Для того, чтобы изменить продолжительность задержки, следует повернуть селектор через положение "Стоп"  и перепрограммировать цикл.

В течение задержки времени начала цикла крышка будет закрыта. Если нужно ее открыть, переведите машину в режим паузы, нажав кнопку "Старт/Пауза". После того, как крышка снова будет закрыта, нажмите кнопку "Старт/Пауза".

Функция "Менеджер времени"

Этот цикл можно укоротить или удлинить, нажав кнопки менеджера времени "Time Manager" . Также указывается степень загрязненности белья.



Сильнозагрязненное белье

9) В зависимости от модели.



Среднезагрязненное белье

Слабозагрязненное белье

Слегка загрязненное белье или половинная загрузка

Возможность применения этих режимов для различных уровней загрязненности зависит от типа выбранной программы.

Пуск программы

Для начала выполнения программы нажмите кнопку "Старт/Пауза"; загорится соответствующий индикатор.

В течение выполнения цикла селектор остается неподвижным - это нормально. На дисплее отображаются текущий цикл и время до его завершения. Если была установлена задержка пуска, на дисплее показывается оставшееся до пуска время.

Прогрев

В течение выполнения цикла, когда машина достигает заданной температуры, на дисплее появляется символ .

Прерывание программы

Добавление белья

Когда светится индикатор добавления белья , можно добавить белье, действуя следующим образом. Нажмите кнопку "Старт/Пауза": соответствующий индикатор будет мигать зеленым во время пребывания машины в состоянии паузы. После того, как машина остановится, крышку можно будет открыть только через 2 минуты.

Чтобы продолжить выполнение программы, еще раз нажмите кнопку "Старт/Пауза".

Изменение выполняемой программы

Перед тем, как внести изменения в выполняемую программу, следует перевести машину в режим паузы, "Старт/Пауза". Если требуемая модификация невозможна, на дисплее мигает "Err", а кнопка "Старт/Пауза" несколько секунд мигает красным. Если программу все-таки нужно изменить, необходимо отменить текущую программу (см. ниже).

Отмена программы

Если необходимо отменить программу, поверните селектор программ в положение "Stop" .

Завершение программы

Стиральная машина останавливается автоматически; кнопка "Старт/Пауза" гаснет, а на дисплее мигает "0". После того, как машина остановится, крышку можно будет открыть только через 2 минуты. Поверните селектор программ в положение "Stop" . Вытащите белье. Извлеките вилку из розетки и закройте водопроводный вентиль.

Режим ожидания

Если машина включена, но в течение 10 минут до начала цикла или после его окончания никакая команда не задается, машина переходит в режим готовности. Дисплей погаснет, а кнопка "Старт/Пауза" будет медленно мигать.

Чтобы выйти из режима готовности, просто нажмите любую кнопку или поверните селектор программ.

Таблица программ

Программа/тип белья	Загрузка	Возможные дополнительные функции
 Хлопок (90°-Холодная стирка): Белое или цветное, например, средне загрязненная рабочая одежда, постельное белье, скатерти, нижнее белье, полотенца.	5,5 кг	Ночной режим плюс, Предварительная стирка, Полоскание плюс, Задержка пуска, Time manager
 Синтетика (60°-Холодная стирка): Изделия из синтетических тканей, нижнее белье, цветное белье, не требующие глажки блузки и рубашки.	2,5 кг	Ночной режим плюс, Предварительная стирка, Полоскание плюс, Задержка пуска, Time manager
 Деликатные ткани (40°-Холодная стирка): Для любых вещей из деликатных тканей, напр., занавесей.	2,5 кг	Ночной режим плюс, Предварительная стирка, Полоскание плюс, Задержка пуска, Time manager
 Легкое глаженьё (60°-Холодная стирка): Для хлопка и синтетики. Уменьшает складки, облегчая тем самым глажку.	1,0 кг	Предварительная стирка, Полоскание плюс, Задержка пуска

Программа/тип белья	Загрузка	Возможные дополнительные функции
 Джинсы (60°-Холодная стирка): Для вещей из джинсовой ткани. Включается функция "Дополнительное полоскание".	3,0 кг	Ночной режим плюс, Предварительная стирка, Задержка пуска
 Отжим : Выполняет отжим со скоростью 700/500 - 1300/1000 ¹⁾ об/мин после дополнительных функций "Остановка с водой в баке" (или "Ночной режим плюс").	5,5 кг	Задержка пуска
 Слив : Выполняет слив воды из бака после дополнительных функций "Остановка с водой в баке" (или "Ночной режим плюс").	5,5 кг	
 Полоскание : В этой программе можно прополоскать выстиранные вручную вещи.	5,5 кг	Ночной режим плюс, Полоскание плюс, Задержка пуска
 Тонкое нижнее белье (40°-Холодная стирка): Для очень деликатных вещей типа дамского белья	1,0 кг	Ночной режим плюс, Задержка пуска
 Шёлк (30°-Холодная стирка): Вещи для стирки в стиральной машине при 30°C.	1,0 кг	Ночной режим плюс, Задержка пуска
 Ручная стирка (40°-Холодная стирка): Очень деликатные вещи с ярлыком "handwash" (ручная стирка).	1,0 кг	Ночной режим плюс, Задержка пуска
 Шерсть (40°-Холодная стирка): Шерстяные вещи, которые можно стирать в стиральной машине, и у которых есть ярлык "pure new wool, machine washable, does not shrink" ("чистая новая шерсть, машинная стирка, не дает усадки").	1,0 кг	Ночной режим плюс, Задержка пуска
 Спорт (40°-Холодная стирка): Для сильно загрязненной верхней спортивной одежды. Включена дополнительная функция "Предварительная стирка".	2,5 кг	Ночной режим плюс, Полоскание плюс, Задержка пуска
 Эко²⁾ (40° - 90°): Белое или цветное, например, средне загрязненная рабочая одежда, постельное белье, скатерти, нижнее белье, полотенца.	5,5 кг	Ночной режим плюс, Предварительная стирка, Полоскание плюс, Задержка пуска

1) В зависимости от модели.

2) Эталонная программа испытаний по стандарту CEI 456 (Эко программа при 60°C): 46 л / 0,93 кВтч / 140 мин

Чистка и уход

Перед чисткой извлеките вилку из розетки.

Удаление накипи

Для удаления накипи используйте соответствующее некорродирующее средство, предназначенное для стиральных машин. Прочти-

те рекомендации изготовителя в отношении дозировки и частоты использования.

Внешние поверхности

Внешние поверхности машины мойте теплой водой с моющим средством. Не допускается

использование этилового спирта, растворителей или подобных материалов.

Дозатор

Для очистки действуйте следующим образом:

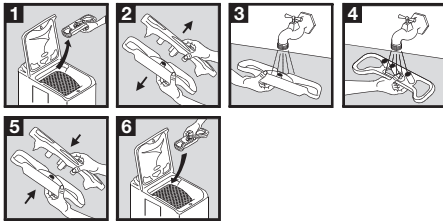

Сливной фильтр

Регулярно чистите фильтр, расположенный у основания машины:

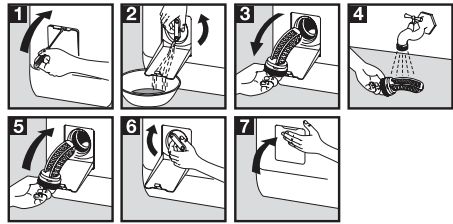

Фильтры наливного шланга

Для очистки действуйте следующим образом:

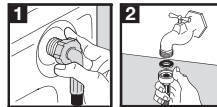

Проблемы при работе

Перед отгрузкой машины с завода она прошла многочисленные испытания. Тем не менее, если обнаружилась неисправность, пе-

ред тем, как обращаться в сервисный центр, просмотрите этот раздел.

Проблемы	Причины
Машина не запускается или не наполняется водой:	<ul style="list-style-type: none"> машина не включена в электросеть, не работает электропроводка, крышка и створки барабана закрыты неплотно, некорректно выбрана команда пуска программы, повреждение электрической сети, отключена система водоснабжения, закрыт вентиль подачи воды, загрязнены фильтры наливного шланга, на наливном шланге появилась красная метка.
Машина заполняется водой, но вода сразу сливается:	<ul style="list-style-type: none"> U-образная часть слива расположена слишком низко (см. раздел по установке).
Машина не полощет или не сливает воду:	<ul style="list-style-type: none"> сливной шланг забит или перегнут, забит сливной фильтр, сработал детектор дисбаланса: белье неравномерно распределено в барабане, были выбраны программа "Слив", функции "Ночной режим плюс" или "Дополнительное полоскание", неподходящая высота U-образной части слива.
Вода вокруг машины:	<ul style="list-style-type: none"> слишком большое количество моющего средства привело к образованию обильной пены, и бак переполнился, моющее средство не подходит для машинной стирки, неверно присоединена U-образная часть слива, не поставлен на место фильтр слива, протекает наливной шланг.
Результаты стирки неудовлетворительны:	<ul style="list-style-type: none"> моющее средство не подходит для машинной стирки, заложили слишком много белья, неподходящий цикл стирки, слишком мало моющего средства.

Проблемы	Причины
Машина вибрирует или шумит:	<ul style="list-style-type: none"> из машины не удалили всю упаковку (см. раздел по установке), машина не выровнена по горизонтали и не сбалансирована, машина стоит слишком близко к стене или мебели, белье неравномерно распределено в барабане, слишком мало белья в барабане.
Цикл стирки продолжается слишком долго:	<ul style="list-style-type: none"> загрязнены фильтры наливного шланга, отключена вода или электроэнергия, сработал детектор перегрева двигателя машины, температура наливного шланга ниже, чем обычно, сработала система безопасности по пенообразованию (слишком много мощного средства), и машина пытается слить пену, сработал детектор дисбаланса: машина добавила дополнительную стадию для равномерного распределения белья в барабане.
Машина остановилась во время выполнения цикла стирки:	<ul style="list-style-type: none"> неисправна подача воды или электросеть, была выбрана функция остановки с водой в баке, открыты створки барабана.
Крышка в конце цикла не открывается:	<ul style="list-style-type: none"> индикатор "немедленное открывание"¹⁾ не светится, слишком высокая температура внутри барабана, крышка разблокируется через 1-2 минуты после завершения цикла¹⁾.
На дисплее появляется код ошибки E40 ²⁾ и кнопка "Пуск/Пауза" мигает красным ³⁾ :	<ul style="list-style-type: none"> неправильно закрыта крышка.
На дисплее появляется код ошибки E20 ²⁾ и кнопка "Пуск/Пауза" мигает красным ³⁾ :	<ul style="list-style-type: none"> забит сливной фильтр, сливной шланг забит или перегнут, сливной шланг закреплен слишком высоко (см. раздел по установке), заблокирован сливной насос, заблокированы напорные трубы.
На дисплее появляется код ошибки E10 ²⁾ и кнопка "Пуск/Пауза" мигает красным ³⁾ :	<ul style="list-style-type: none"> закрыт вентиль подачи воды, была отключена вода.
На дисплее появляется код ошибки EF0 ²⁾ и кнопка "Пуск/Пауза" мигает красным ³⁾ :	<ul style="list-style-type: none"> забит сливной фильтр, сработала система защиты от затопления, действуйте следующим образом: <ul style="list-style-type: none"> закройте кран подачи воды, удалите все из машины за 2 минуты перед отключением от сети, обратитесь в сервисный центр.
Сливной насос работает постоянно, даже когда машина выключена:	<ul style="list-style-type: none"> сработала система защиты от затопления, действуйте следующим образом: <ul style="list-style-type: none"> закройте кран подачи воды, удалите все из машины за 2 минуты перед отключением от сети, обратитесь в сервисный центр.
При заполнении дозатора смягчитель ткани попадает прямо в барабан:	<ul style="list-style-type: none"> слишком много смягчителя - выше отметки MAX.

1) В зависимости от модели.

2) На некоторых моделях можно слышать звуковой сигнал

3) После решения проблемы нажмите кнопку "Пуск/Пауза", чтобы возобновить выполнение прерванной программы.

Моющие средства и добавки

Пользуйтесь только предназначенными для стиральных машин моющими средствами и добавками. Мы не рекомендуем смешивать различные типы моющих средств. Это может ухудшить результаты стирки. По использованию стиральных порошков ограничений нет. При выборе предварительной стирки жидкие

моющие средства использоваться не должны. В циклах без предварительной стирки они должны заливаться при помощи дозирующего шарика. Таблетированные или иные моющие средства должны закладываться в дозатор моющих средств.

Технические характеристики

ГАБАРИТЫ	Высота Ширина Глубина	850 мм 400 мм 600 мм
НАПРЯЖЕНИЕ/ЧАСТОТА СЕТИ ПОТРЕБЛЕНИЕ ЭЛЕКТРОЭНЕРГИИ		230 В/50 Гц 2300 Вт
ДАВЛЕНИЕ ВОДЫ	Минимум Максимум	0,05 МПа (0,5 бар) 0,8 МПа (8 бар)
Подключение к водопроводу		Тип 20/27



Установка

Перед первым использованием машины удалите всю защитную транспортировочную упаковку. Храните ее для возможной транспортировки в будущем: транспортировка машины без защитной транспортировочной упаковки может привести к повреждению внутренних компонентов и вызвать возникновение утечек и неисправностей. Машина также может быть повреждена в результате физического контакта.

Распаковка

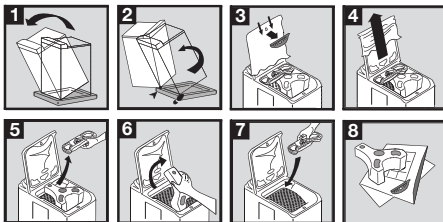

Снятие транспортировочной защиты

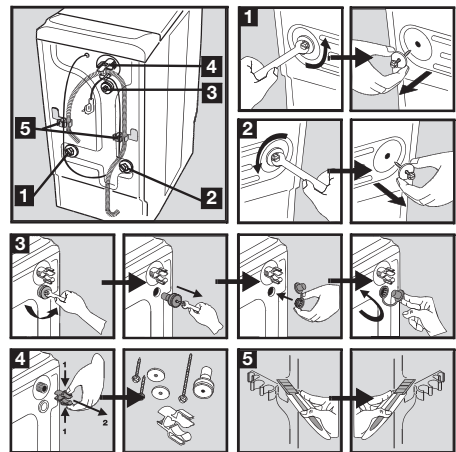

Для того чтобы установить стиральную машину ровень с окружающей мебелью, действуйте, как показано на рис. 5.

Подача воды

Присоедините сзади машины наливной шланг из комплекта поставки, выполняя следующую

процедуру (не используйте шланг от старой машины):

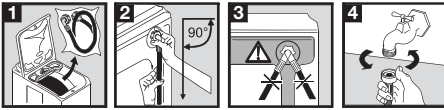

Откройте водопроводный вентиль. Проверьте на отсутствие утечки. Удлинять наливной шланг нельзя. Если он слишком короткий, проконсультируйтесь с сервисным центром.

Слив

Соединитель на конце гибкого шланга можно присоединить к любым обычным стоякам. Подключите соединитель к стояку фиксатором из комплекта поставки ¹⁰⁾

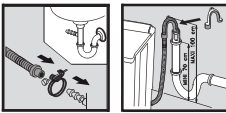

Присоедините U-образную часть сливного шланга. Точка слива (в раковину, например) должна располагаться на высоте 70-100 см. Обеспечьте надежное крепление. Для предотвращения риска образования сифона конец

сливного шланга должен быть в воздухе (а не в воде).

⚠ ВНИМАНИЕ!

Сливной шланг не должен быть натянутым. Если он слишком короткий, проконсультируйтесь с сервисным центром.

Электрическое подключение

Стиральная машина должна подключаться только к однофазной сети напряжением 230 В. Проверьте номинал предохранителей: 13 А на 230 В. Машина не должна подключаться через простой или с несколькими розетками удлинитель. Проверьте, что вилка заземлена и оборудована в соответствии с действующими положениями.

Размещение

Установите машину на плоскую и твердую поверхность в вентилируемом месте. Проверьте, чтобы машина не касалась стен и мебели.

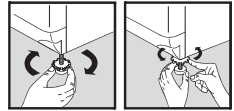

Тщательное выравнивание предотвращает вибрацию, шум и перемещение машины во время работы.

Охрана окружающей среды

Утилизация изделия

Все материалы, на которых имеется символ , являются перерабатываемыми. Доставьте их в место сбора отходов (можно узнать в местном самоуправлении) для последующей переработки. При утилизации Вашей машины снимите с нее все детали, могущие быть опасными для окружающих: срежьте электрический кабель как можно ближе к машине.

Символ на самом изделии или на его упаковке означает, что при утилизации данного изделия с ним нельзя обращаться как с обычными бытовыми отходами. Вместо этого его следует сдавать в соответствующий пункт приема электрического и электронного оборудования для последующей утилизации. Обеспечив правильную утилизацию данного изделия, Вы сможете предотвратить потенциальные негативные последствия для окру-

жающей среды и здоровья человека, которые могли бы иметь место в противном случае. Более подробную информацию о повторной переработке данной машины Вы можете получить у местных властей, у организации по утилизации отходов, а также в магазине, в котором Вы приобрели машину.

Информация по охране окружающей среды

С целью экономии воды и электроэнергии и, тем самым, защиты окружающей среды, мы рекомендуем:

- стремитесь использовать машину на полную загрузку.
- программы предварительной стирки и замачивания применяйте только для сильнозагрязненных вещей.
- используйте количество моющих средств с учетом жесткости воды, объема и степени загрязненности белья.

Гарантия/сервисная служба

РОССИЯ
Сервисное обслуживание и запасные части

10) В зависимости от модели

В случае необходимости ремонта прибора, или если Вы хотите приобрести запасные ча-

сти, обращайтесь в наш ближайший авторизованный сервисный центр (список сервисных центров прилагается). Если у вас возникли вопросы по использованию прибора или

Вы хотите узнать о других приборах концерна ELECTROLUX, звоните на нашу информационную линию по телефону (495) 937 78 37 или (495) 956 29 17.

Европейская Гарантия

Данное устройство поддерживается гарантией Electrolux в каждой из стран, перечисленных на обороте этого руководства, в течение срока, указанного в гарантии на устройство или в ином определенном законом порядке. В случае вашего перемещения из одной из этих стран в любую другую из нижеперечисленных стран, гарантия на устройство переместится вместе с вами при условии соблюдения следующих требований:

- Гарантия на устройство начинает действовать с даты, когда вы впервые приобрели это устройство, подтверждением которой будет служить предъявление действительного удостоверяющего покупку документа, выданного продавцом устройства.
- Гарантия на устройство действует в течение того же срока и в пределах того же объема работ и конструктивных частей, какие действуют в новой стране вашего проживания применительно к данной конкретной модели или серии устройств.
- Гарантия на устройство является персональной для первоначального покупателя этого устройства и не может быть передана другому пользователю.
- Устройство установлено и используется в соответствии с инструкциями, изданными Electrolux, только в пределах домашнего хозяйства, т.е. не используется в коммерческих целях.
- Устройство установлено в соответствии со всеми применимыми нормативными документами, действующими в новой стране вашего проживания.

Положения настоящей Европейской Гарантии не нарушают никаких предоставленных вам по закону прав.

www.electrolux.com

www.electrolux.pl

www.electrolux.cz

www.electrolux.hu

www.electrolux.sk

www.electrolux.ru