

Használati
útmutató

Üvegkerámia
főzőfelületű
tűzhely

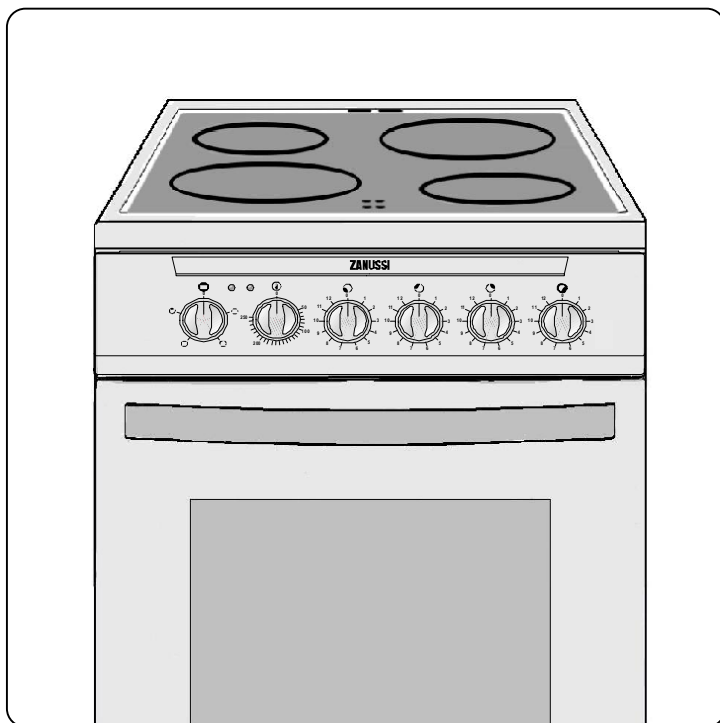

ZCV562NW1

Tartalomjegyzék

Az üzembe helyezőnek szóló tudnivalók

Műszaki adatok	5
Üzembe helyezés	6
A telepítés helye	6
Villamos csatlakoztatás	7

Használati utasítás

Használat és ápolás	8
Csapfedőlemez	8
A készülék használata	9
A sütő első használata előtt	9
Elektromos sütő	10
Sütőfunkció gomb	10
Hőfokszabályzó gomb	10
Hagyományos sütés	11
Elektromos grill	12
Grillezés	12
Sütés zsírban	12
Főzőzónák	13
Főzőedények	14
A készülékkel szállított tartozékok	15
Tároló	15
Ápolás és tisztítás	16
Sütőtéri izzócsere	19
Mit kell tenni, ha	20
Jótállási feltételek	21
Vevőszolgálat	21

Hogyan olvassa a Használati útmutatót?

Az alábbiakban bemutatott szimbólumok útmutatásul szolgálnak a Használati útmutató olvasásában.



Biztonsági tudnivalók



Működési tudnivalók lépésről lépésre



Tanácsok és javaslatok



Környezetvédelmi tudnivalók



Figyelmeztetések

Tartsa a Használati útmutatót mindig elérhető helyen, hogy bármikor a rendelkezésére álljon. Ha a készüléket eladja, vagy elajándékozza, akkor a Használati útmutatót is adja át az új tulajdonosnak, hogy ő is tisztában legyen a készülék biztonságos és rendeltetésszerű használatával. Ezek a figyelmeztetések az Ön és környezete biztonságát szolgálják.

Elhelyezés

- A készülék üzembe helyezését kizárólag szakember, szerviz végezheti, az itt leírt útmutatások alapján.
- A készülék javítását csak a jótállási jegyben kijelölt szerviz végezheti.
- A készülék nehéz. Ügyeljen erre a mozgatásakor.
- A használatot megelőzően minden csomagolóanyagot távolítsa el.
- **Ellenőrizze, hogy a lakóhelyén lévő feszültségi adatok megegyeznek-e az adattáblán lévővel.**
- Tilos a készülék bármilyen módosítása.

Gyermekbiztonság

- A készüléket kizárólag felnőttek által történő használatra tervezték. Ügyeljen arra, hogy a gyerekek ne játsszanak a készülékkel.
- A tűzhely a használat közben erősen felforrósodik és hosszú ideig meleg marad. A lehűlésig tartsa távol a gyerekeket a készüléktől.
- A gyerekek a tűzhelyen lévő edényektől is könnyen sérülést szenvedhetnek.

Használat

- A készülék háztartási használatra készült. Ne használja ipari, vagy kereskedelmi célra.
- Ne használja a készüléket, ha víz érte. Ne működtesse nedves kézzel.
- A grillserpenyő a használat során erősen felforrósodik, ezért a mozgatásához, a kivételéhez mindig kesztyűt használjon.
- A használat közben a készülék felforrósodik. Kerülje a sütőben lévő fűtőbetétek megérintését.
- A használat után ellenőrizze, hogy a szabályzó gombok kikapcsolt pozícióban (Off) vannak-e.
- Ha a tűzhely mellett más elektromos készüléket is használ, akkor ügyelni kell arra, hogy a csatlakozó vezeték ne érhesen hozzá a tűzhely forró felületeihez, a sütő ajtajához.
- Olajban vagy zsírban történő süstést (chips, stb.) felügyelet mellett végezzen, mert a zsiradék könnyen meggyulladhat.
- A tűzhelyet mindig tisztán kell tartani. A zsír- és ételmaradványok tüzet okozhatnak.
- A készülék tisztítása csak a leírtak szerint végezhető.
- Soha ne használjon műanyag edényt sem a sütőben, sem a főzőfelületen. A sütő semelyik részét ne takarja le alufóliával.
- **Minden tisztítási, vagy egyéb munka megkezdése előtt a készüléket ki kell kapcsolni.**
- Ne használja a főzőfelületet munkapultnak, vagy tárolási célra.
- Ne működtesse a főzőzónákat edények felhelyezése nélkül, vagy üres edénnyel.
- **Az üvegkerámia főzőfelület ellenáll a hőingadozásnak, azonban nem törhetetlen. Különösen a ráeső éles, hegyes tárgyak károsíthatják a felületet.**

- Ne használjon az üvegkerámia felületen öntöttvas, vagy sérült fenekű edényt, mert az általuk okozott karcok megsértik a felületet.
- Ügyeljen arra, hogy savtartalmú folyadékok, pl. ecet, citromlé, vízkőoldó, stb. ne kerüljenek az üvegkerámia felületre és a keretre, mert maradandó és eltávolíthatatlan foltokat okoznak.
- Ha cukor, vagy cukortartalmú étel kerül a forró főzőzónára és megolvad, akkor azt egy üvegkaparóval - még olvadt állapotban - távolítsa el.
- Tartson távol minden olyan anyagot (műanyag, alufólia, stb.) az üvegkerámiától, amelyek megolvadhatnak. Ha véletlenül mégis ráolvadnak, akkor azonnal távolítsa el az üvegkaparóval.
- Csak sík fenekű és éles szélektől mentes edényeket használjon, hogy a karcoktól megkímélje az üvegkerámiát.
- Soha ne használjon a sütőben műanyag edényt. Soha ne burkolja be a sütő egyetlen részét sem alufóliával.
- Ügyeljen arra, hogy a sütő hátoldali szellőzése mindig biztosítva legyen. A megfelelő szellőzést semmi nem akadályozhatja.
- **Soha ne mozgassa a készüléket az ajtó fogantyújánál megfogva.**

Szerviz

- A meghibásodott készülék javítását, beleértve a csatlakozó vezeték cseréjét is, csak a jótállási jegyben kijelölt szerviz végezheti, eredeti gyári alkatrész felhasználásával.

Környezetvédelmi tudnivaló

- Üzembe helyezés után a csomagolóanyagokról az érvényes biztonsági és környezetvédelmi szabályok figyelembe vételével gondoskodjon.
- Ha az öreg készüléket kiselejtezi, akkor tegye használhatatlanná és vágja le az elektromos csatlakozó vezetékét.

A terméken vagy a csomagoláson található



szimbólum azt jelzi, hogy a termék nem kezelhető háztartási hulladékként. Ehelyett a terméket el kell szállítani az elektromos és elektronikai készülékek újrahasznosítására szakosodott megfelelő begyűjtő helyre.

Azzal, hogy gondoskodik ezen termék helyes hulladékba helyezéséről, segít megelőzni azokat, a környezetre és az emberi egészségre gyakorolt potenciális kedvezőtlen következményeket, amelyeket ellenkező esetben a termék nem megfelelő hulladékkezelése okozhatna.

Ha részletesebb tájékoztatásra van szüksége a termék újrahasznosítására vonatkozóan, kérjük, lépjen kapcsolatba a helyi önkormányzattal, a háztartási hulladékok kezelését végző szolgálattal vagy azzal a bolttal, ahol a terméket vásárolta.

Tudnivalók az üzembe helyezőknek



Műszaki adatok

a háztartási villamos sütők energiafelhasználásának ismérveiről való tájékoztatásról szóló 87/2003. (XII.16.) GKM rendelet alapján.

Gyártó védjegye	ZANUSSI	
Forgalmazó	Electrolux Lehel Kft. Háztartási Készülékek, 1142 Budapest, Erzsébet királyné útja 87.	
Típusazonosító	ZCV 562NW1	
Magasság (mm)	850	
Szélesség (mm)	500	
Mélység (mm)	600	
Energiahatékonysági osztály	C	
Energiafogyasztás	kWh / ciklus	
Fűtési funkciók:		
– Hagyományos felfűtés	1,18	
A sütőtér hasznos térfogata	44 l	
A sütő mérete	közepes	
Normál sütési idő	min	
– Hagyományos felfűtés	56	
A sütő tartozékai	Sütő elemek	
	– Alsó fűtőbetét	0,90 kW
	– Felső fűtőbetét	0,85 kW
	– Grill fűtőbetét	1,80 kW
	Sütővilágítás	15 W / E14 típusú
	Tisztítás	kézi
Zajszint	-	
Energiafelhasználás készenléti üzemmódban	-	
A legnagyobb tepszi mérete	1080 cm ²	
Főzőfelület	Méret (mm)	Hőterhelés(kW)
Bal első egykörös főzőzóna	Ø 180	1,80
Bal hátsó egykörös főzőzóna	Ø 140	1,20
Jobb első egykörös főzőzóna	Ø 140	1,20
Jobb hátsó egykörös főzőzóna	Ø 180	1,80
Tartozékok	Sütőrács Zsírfelfogó tepszi Tésztasütő tepszi	



Ez a készülék megfelel az alábbi EG irányelveknek:
73/23/EWG – 1973.02.19 (kisfeszültségi irányelv) ,
89/336/EWG – 1989.05.03. (EMC irányelv a 92/31/EWG változásokkal bezárólag),
93/68/EWG – 1993.07.22. (CE-jelölés irányelv).

ZANUSSI CE D 342 713 143 EE,CS,CZ,HU,LV, LT,PL,RU,SK,UA			Elektromos tűzhely Típus: ZCV562NW1
			PNC: 943265738 Gyártási szám 64900001 230V / 400V 3N~/ 230V 3~/ 400V 2N ~ 50Hz Elektromos teljesítmény 7,92 kW
<small>Gyártó: Electrolux Romania Importálja: Electrolux Lehel Kft. Cím:1142 Budapest, Erzsébet királyné útja 87.</small>			

Üzembe helyezés

Minden műveletet **KÉPESÍTETT SZAKEMBERNEK** kell végeznie, mégpedig a meglévő szabályok és rendelkezések értelmében.

A készülék üzembe helyezése az "Y" specifikáció (EN60.335-2.6) szerint történjen. A tűzhelyet tilos a munkapultot meghaladó magasságban telepíteni.

Kérjük, győződjön meg arról, hogy a készülék a beszerelés után könnyen hozzáférhető a szervizszakember számára, ha javításra lenne szükség.

Mielőtt a készüléket rákötné az elektromos hálózatra, ellenőrizze, hogy névtáblán feltüntetett feszültség és frekvencia megegyezik-e a hálózati tápfeszültséggel.

A készüléket kötelező földelni.

A telepítés helye

A tűzhely a Tűzkockázati jogszabályok értelmében "Y besorolást" kapott.

A tűzhely telepíthető konyhába, konyha/ebédlő vagy háló/nappali kombinációba, de semmi szín alatt nem telepíthető fürdőszobába vagy zuhanyhelyiségbe.

A tűzhely felett a tűzhely szélei által körülhatárolt területen minimum 69 cm-es távolságban szabad gyúlékony anyagot rögzíteni (ld. az ábrát).

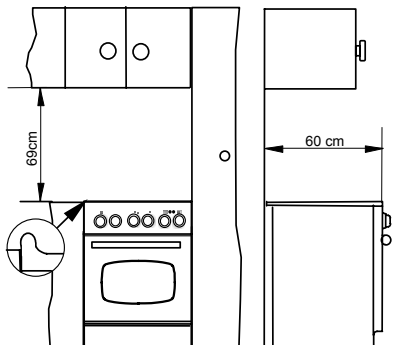

A tűzhelysört nem külön alpra, hanem a padlóra kell telepíteni.

Villamos csatlakoztatás

! A tűzhely üzembe helyezéséhez és a hálózati vezeték telepítéséhez szükséges villanszerelési munkákat képesített villanszerelőnek vagy kompetens személynek kell végeznie, mégpedig az érvényben lévő jogszabályok alapján.

! A TŰZHELY KÖTELEZŐ LEFÖLDELNI.

! A gyártó minden felelősséget elhárít, amennyiben ezeket a biztonsági előírásokat nem tartották be.

A tűzhely 230/400 V-os és 50 Hz-es elektromos áramforrásra van tervezve.

Az elektromos forrásra csatlakoztatást H05 RR-F típusú kábellel kell megoldani.

Bekapcsolás előtt ellenőrizni kell, hogy az elektromos forrás feszültsége megegyezik-e a névtáblán feltüntetett feszültséggel.

A tűzhely hálózati kábel nélkül kapható. Az 1. számú táblázatban megadott leírás alapján fel kell szerelni egy rugalmas hálózati vezetékét.

Amennyiben közvetlen hálózati csatlakozással rendelkezik, egy olyan több pólusú kapcsolót kell a III-as kategóriájú magasfeszültségű körülmények között köztes darabként beiktatni, amelyen az érintkezők között minimálisan 3 mm-es nyílások vannak.

A kapcsolót a főzlaptól 2 méterre kell elhelyezni, hogy az üzembe helyezés végeztével könnyen hozzáférhető legyen.

A zöld-sárga színű földelő kábelt ne szakítsa meg ezzel a kapcsolóval.

MEGJEGYZÉS: A földelő kábel kb. 10-12 cm legyen hosszabb a vezető és a nulla kábelnél.

! Ügyeljen rá, hogy a tűzhely hálózati vezetéke ne érintkezzen a diagrammon csíkozottan jelölt terület bármely részével.

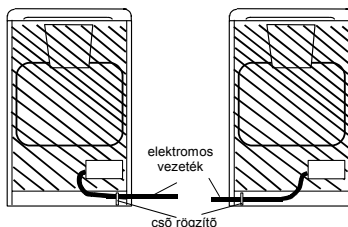

! Ha a hálózati kábel megsérül, a gyártó vagy a szervizszakember vagy más hasonlóan képzett személy segítségét kell igénybe venni a cseréhez, nehogy veszélyhelyzet álljon elő.

A csatlakoztatás előtt az alábbiakat kell ellenőrizni:

- A biztosíték és a háztartási elektromos szerelvény képes kezelni a készülékbe felszívódott áramot (ld. a névtáblát);
- A tűzhely csatlakozó kimenete vagy a tűzhely vezérlő kapcsolója a készülék üzembe helyezése után könnyen hozzáférhető.

Hogyan tovább?

- Csavarja le és vegye le a készülék hátuljáról a védőfedelet;
- Csatlakoztassa a hálózati kábelt az 1. számú táblázatban látottak szerint a tűzhely csatlakozópontjához;
- Rögzítse a kábelbilincs segítségével;
 - Ügyeljen rá, hogy a csatlakozótest megfeleljen a hálózati rendszernek, az 1. számú táblázatban látottak szerint;
- Illessze vissza, majd csavarja fel a készülék hátuljára a védőfedelet.

1. számú táblázat

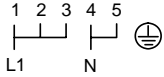
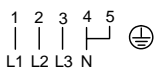
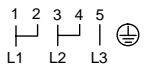
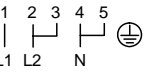
Névleges feszültség	230 V ~/ 400 V 3N~/ 230 V 3~/ 400 V 2N~			
Csatlakozás típusa	Egy fázis	Három fázis Y 3 f. + nullás	Három fázis	Három fázis Y 2 f. + nullás
Kábelcsatlakozás a csatlakozólaphoz				
Hálózati feszültség	230 V ~	400 V 3N~	230 V 3~	400 V 2N~
A fűtőelemek feszültsége	230 V	230 V	230 V	230 V
Olvadó kapacitás	35 A	3 x 16 A	3 x 20 A	2 x 25 A
Kábelszakasz	3 x 6 mm ²	5 x 2,5 mm ²	4 x 4 mm ²	4 x 4 mm ²

Használati utasítás

- A. Üveg kerámia főzőlap
- B. Kezelőpanel
- C. Ajtófogantyú
- D. Sütőajtó
- E. Belső ajtó (tároló rekesz)

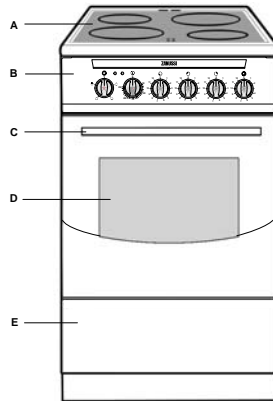

Kezelőpanel

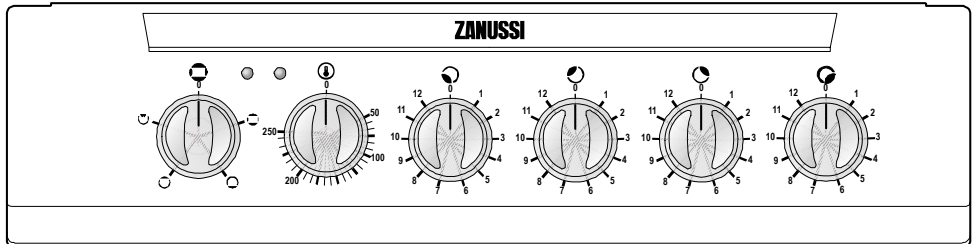

1 2 3 4 5 6 7 8

- 1. Sütő funkciógomb
- 2. Sugárzás jelzőlámpa
- 3. Sütő hőfokszabályozó jelzőlámpa
- 4. Sütő hőfokszabályozó gomb
- 5. Bal első főzőzóna szabályzó gomb
- 6. Bal hátsó főzőzóna szabályzó gomb
- 7. Jobb hátsó főzőzóna szabályzó gomb
- 8. Jobb első főzőzóna szabályzó gomb

A készülék használata

A készülék első használata előtt



A sütő használata előtt a sütő belsejéből és külsejéről is távolítson el minden csomagolóanyagot.

Az első használat előtt behelyezett étel nélkül fűtse fel a sütőt. Ekkor kellemetlen szag jöhet a sütőből. Ez teljesen normális jelenség.



Hogyan csinálja?

- Vegye ki a sütő tartozékait.
- Távolítson el minden ragasztott címkét vagy védőbevonatot, ha talál ilyet.
- Fűtse a sütőt a sütő funkciógomb bekapcsolásával  és a sütő hőfokszabályozó gomb "250" pozícióba forgatásával kb. 45 percig.

Ezt az eljárást úgy is meg kell ismételni, hogy a sütő funkciógombot  kb. 5-10 percre bekapcsolja.

Az első használat elő gondosan tisztítsa meg a kerámia főzőlapot.

Ezt követően rendszeresen meg kell tisztítani a lap langyos vagy hideg állapotában. Ne hagyja, hogy az étel vagy kosz tovább égjen addig, amíg szilárd állapotúvá nem válik.

A kerámia főzőlapokat ugyanúgy kell kezelni és tisztítani, mint az üveget. Soha ne használjon túl erős tisztítószeret vagy súroló felületű szivacsot. A kerámia főzőlap első tisztításakor előfordulhat, hogy átmenetileg kellemetlen szag árad, amit a szigetelésben lévő víz elpárolgása okoz.

Tisztítsa meg enyhe tisztítószerrel a tartozékokat. Gondosan öblítse le és szárítsa meg őket.

A villanysütő 3 fűtőelemmel van felszerelve:

- 2 db (1 felső és 1 alsó) fűtőelemmel, amelyek a sütő használatához kellene.

- 1 grill fűtőelemmel, amely csukott sütőajtó melletti grillezésre szolgál és középen fenn helyezkedik el.

Adattábla

A készülék modellszámát tartalmazó adattábla a tűzhely keret alsó részén található, amely az ajtó nyitott állapotában látható.

A tűzhely védelméről megfelelő biztosítékkal, vagy kismegszakítóval kell gondoskodni. A biztosíték igényre vonatkozó adat az adattáblán található.

Páralecsapódás és gőz

A sütés ugyanolyan gőzképződéssel jár, mint az edényben való főzés. A sütő szellőző nyílásai lehetővé teszik, hogy ez a gőz eltávozzon. **Habár a gőz a készülék hátdoldali részén távozik, az ajtó nyitásakor gőz is és meleg is kijut a sütőből.**

Ha a gőz hideg felülettel érintkezik, akkor az lecsapódik és ez vízcseppek képződését eredményezi. Ez teljesen normális jelenség és nem tekinthető a sütő hibás működésének. Az elszíneződés elkerülése érdekében a páralecsapódást és a szennyeződést is rendszeresen törölje le a felületekről.

Főzőedények

Kizárólag olyan főzőedényeket használjon, amelyek 250°C-ig ellenállnak a hőnek.

A sütőedényeket soha ne helyezze közvetlenül a sütő aljára, mert a keletkező hőtorlódás miatt károsodhat a fenékmancs.

Kezelőszervek

Sütő funkciógomb

0 Kikapcsolva



Légkeveréses sütés - használja a felső és az alsó elemet; ennek a funkciónak a segítségével a hőfokok átkonvertálása nélkül készítheti el kedvenc receptjeit. Ebben az esetben a sütőt elő kell melegíteni.



Alsó fűtőelem - az ételek elkészítését csak a sütő alján teszi lehetővé.



Felső fűtőelem - az ételek elkészítését csak a sütő felső részén teszi lehetővé.



Grill - A grill nem használható a sütővel egyidejűleg. A sütő ajtaját grillezés közben zárva kell tartani.

Figyelem: A grill funkciót 225°C-os maximális hőfokon használja.



FIGYELEM!

Ne helyezze a sütőedényt, vagy az alufóliát közvetlenül a sütő aljára, mert a keletkező hőtorlódás miatt károsodhat a fenékomancs.

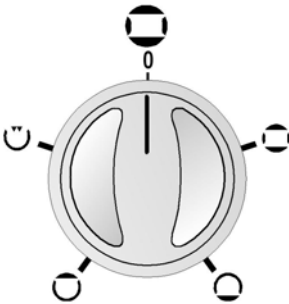

Sütő hőfokszabályozó gomb

A sütési hőfokot a sütő hőfokszabályozó gombnak az óramutató járásával megegyező irányú elforgatásával tudja beállítani.

A hőfokok a kezelőpanelről olvashatók le.

Az 50°C és 250°C közötti hőfokok állíthatók be.

Sütő hőfokszabályozó jelzőlámpa

Ez a lámpa valamelyik hőfok kiválasztása esetén világít, és addig marad égve, amíg a sütő el nem éri a kiválasztott hőmérsékletet. Ezt követően be- és kikapcsol, mutatva, hogy a sütő tartja az adott hőmérsékletet.

Sugárzás jelzőlámpa

Ez a lámpa egy vagy több főzőlap használata esetén gyullad ki, és a használat fennmaradása idején marad égve.

Sütő lámpa

Egyszer kigyullad a sütő szabályozógombjának a bekapcsolásakor, majd a sütő üzemelésének idején végig égve marad.

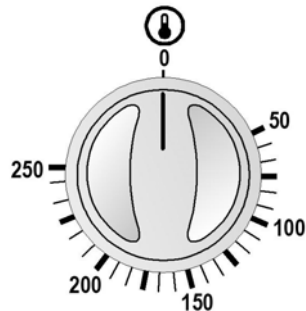

Ételek készítése a sütőben

 **Használat közben a készülék felforrósodik. Legyen óvatos, hogy ne érjen a sütő belsejében lévő fűtőelemekhez.**

Légkeveréses sütés (Hagyományos

sütés) 

A légkeveréses sütés a felforrósított levegő természetes megforgatásával működik.

A sütő előre fel kell melegíteni.

Hogyan tovább?

Kisebb sütemények, kekszek, formába töltött, dagasztott-kevert tészták esetében

- Melegítse fel előre a sütőt, legyen a sütő funkciógomb :
 - kb. 8 percig 50-150°C közötti állásban;
 - kb. 15 percig 175-250°C közötti állásban;
- Tegye a sütőbe a húst. Forgassa a sütő hőfokszabályozó gombját a kívánt hőmérsékletre.

Alsó fűtőelem 

A hő kizárólag a sütő aljáról sugárzik. A sütő funkciógombnak ezt az állását elkészített ételek készre sütéséhez ajánljuk.

A sütőt elő kell melegíteni.

Hogyan tovább?

- Melegítse fel előre a sütőt, legyen a sütő funkciógomb  kb. 10 percig bekapcsolva, a sütő hőfokszabályozó gombja pedig legyen a maximum értéken.
- Tegye a sütőbe a húst. Forgassa a sütő hőfokszabályozó gombot a kívánt hőfokra.

Felső fűtőelem 

A sütés a sugárzó hővel történik. A hő kizárólag a sütő tetejéről sugárzik. Ez a funkció csak a már elkészített ételek, így lasagna, pite, rakott karfiol készre sütésére alkalmas.

A sütő nem kell előre felmelegíteni.

Hogyan tovább?

- Tegye be a húst a 3. szintre.
- Kapcsolja be a sütőszabályozó gombot,  majd forgassa a sütő hőfokszabályozó gombot a kívánt hőfokra.

A fűtőelemek kikapcsolása.

Forgassa el a gombot az óramutató járásával megegyező irányba a "0" kikapcsolt állásba.

Torták, sütemények, lángos, kenyér stb. készítésekor helyezze a tepsit vagy a sütőformát középre az elem alá.

Ügyeljen rá, hogy az étel közepén legyen az elem alatt, és ne felejtse el elegendő helyet hagyni a sütőforma/tepsi körül, hogy maximálisan érje a keringő levegő.

Állítsa az edényeket megfelelő méretű tepsire, mert így az esetleg kiömlött lé nem a sütő aljára folyik, és a tisztítás is könnyebb lesz.

A tepsit és a formák anyaga és bevonata fogja meghatározni, hogy az étel alja mennyire barnul meg.

A zománcozott, valamint a sötét és nehéz eszközök fokozottabb barnulást idéznek elő. A fényes alumínium vagy a polírozott acél tepsikről visszaverődik a hő, ezért az étel alja kevésbé barnul meg.

NE tegyen edényt közvetlenül a sütő aljára, mert az nagyon felforrósodik és tönkre mehet.

NE használja a tepsiként a grillező vagy a hústálcát, mert ez is erősíti az ételek aljának barnulását.

Gazdaságossági szempontból ajánlott a lehető legrövidebb ideig nyitva hagyni a sütő ajtaját, különösen az alatt, amíg ételt helyezünk az előre felmelegített sütőbe.

 **Javaslatok és tanácsok**

Mindig hagyjon egy legalább 2,5 cm-es rést az étel teteje és a fűtőelem között. Ezzel érheti el sütéskor a legjobb eredményt, ugyanakkor az ételnek, így például élesztős keverék tésztáknak, pudingoknak stb. is lesz helye megnőni.

Elektromos grill

⚠ VIGYÁZAT: A grill használata alatt az elérhető részek felforrósodhatnak. Gyerekeket nem szabad a sütő közelébe engedni. Grillezés közben a sütő ajtaját végig csukva kell tartani. Használat közben a készülék felforrósodik.

⚠ A grillező tálca használat közben felforrósodik, ezért kizárólag kesztyű segítségével vegye ki vagy cserélje ki a forró grillező tálcákat.

⚠ Figyelem: A grill funkciót 225°C-os maximális hőfokon használja.

Grillezés

A hő a sütő tetejéről sugárzik. Olyan húsok (marhasonka, sertéssonka ...) grillezésére alkalmas, amelyek a piritás után porhanyósak maradnak, vagy amelyeket elkészítés után újra szeretnénk melegíteni.

Sült hús

- Készítse el a sütni kívánt húst, majd mindkét oldalán enyhén kenje meg olajjal.
- Tegye a grillező tálcára.
- Forgassa a sütő funkciógombot a megfelelő állásba ☺.

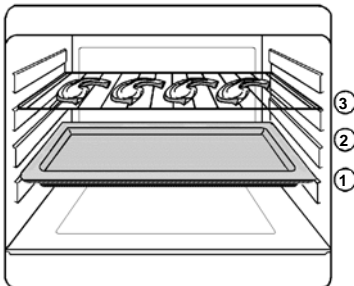

- Csúsztassa be az 1. sinbe a csöpögtető tálcát.
- A sütésre váró hús vastagságától függően csúsztassa be a 2. vagy 3. sinbe a tálcátartó rácsot.
- A sütésre váró vékonyabb szeletek (pirítós, sertéssonka, kolbász, kisebb hal...) esetében a 3. szint érdemes használni.
- A vastagabb szeletek (marhasonka, nagyobb hal, baromfi) sütések a 2. szint érdemes használni.
- Miután a szelet első oldala megbarnul, fordítsa meg a húst anélkül, hogy beleszúrna, nehogy kifolyjon a leve.
- Süsse meg a szelet másik oldalát.
- Sózni csak a sütés befejeztével szabad.

A sütés időtartamát a sütésre váró szelet vastagsága, és ne a súlya alapján határozza meg.

Piritás

- Forgassa a sütő funkciógombot a megfelelő állásba ☺.
- Tegye az edényt a rácsra, majd csúsztassa a rácsot a 2. vagy a 3. sinbe.
- Hagyja az edényt néhány percig a sugárgó grill alatt.

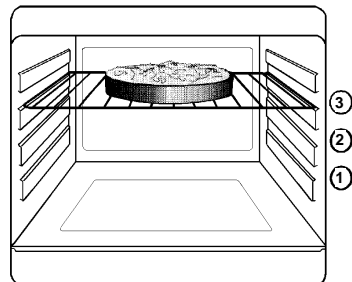

! A sütő használata után ellenőrizze, hogy a sütő kapcsológombja a "0" kikapcsolt pozícióban van.

Főzőzónák

A főzőzónák a kezelőpanelen lévő gombok használatával működtethetők.

A szabályzó gomb 1-12-ig van számozva.

0 - OFF

1 - Legkisebb fűtés

12 – Legnagyobb fűtés

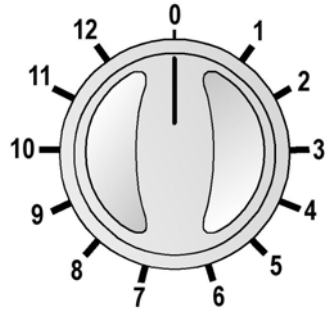

Az egykörös főzőzóna bekapcsolása

A főzőzóna bekapcsolásához forgassa el a hozzá tartozó szabályzó gombot a megfelelő fűtési fokozatra.

Maradékhő kijelzés

Ez a figyelmeztető lámpa akkor gyullad fel, ha a főzőzóna hőmérséklete elérte azt a hőmérsékletet, aminél már égésveszély áll fenn a megérintésekor. A maradékhő jelzőlámpa mindaddig világít a főzőzóna kikapcsolása után is, ameddig a zóna még égést okozhat. A kijelzőlámpa akkor alszik ki, ha a főzőzóna hőmérséklete 50°C alá süllyed.

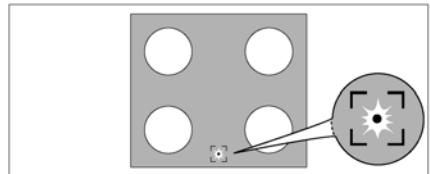

Maradékhő kijelzés

Főzőedények

A kereskedelemben kaphatók speciálisan üvegkerámia főzőfelülethez használható, ellenőrzött főzőedények. A következőkben leírtak tanácsként szolgálnak ahhoz, hogy optimális energia felhasználásával elkerülhető legyen az étel túlforrása és a főzőzónákra való ráégetése. **Az alumínium és vörösréz fenekű edények alkalmatlanok a kerámia felületen való főzéshez. Ezek az anyagok foltokat okozhatnak, amelyek soha többé nem távolíthatók el.**

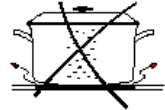
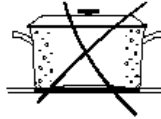
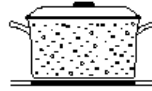

Az edények alja:

A sütő- és főzőedények aljának síknak és simának kell lenni. A durva széllal rendelkező edények karcokat és eltávolíthatatlan sérüléseket okozhatnak a felületen. Kizárólag üvegkerámia főzőfelületre alkalmas edényt vásároljon.

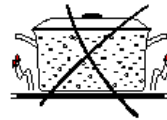

Az edények mérete:

A sütő- és főzőedények átmérőjének egy picit nagyobbnak kell lennie a főzőzóna átmérőjénél.

Edényfedők:

Az edényre helyezett fedő megakadályozza a gőz eltávozását.

Megjegyzés:

- Először mindig az edényt tegye rá a főzőzónára és csak utána kapcsolja be, mert máskülönben szükségtelen energia felhasználást végez.
- Ne hagyjon semmilyen lerakódást a főzőfelületen.
- A főzőzónának és az edények aljának tisztának és száraznak kell lennie. Ezzel felesleges tisztítási munkától szabadul meg.

- Cukor, cukros folyadék és műanyag soha nem kerülhet érintkezésbe a főzőfelülettel. Ha véletlenül mégis megtörténik, akkor kapcsolja ki a főzőzónát.
- A főzőfelületre került cukrot, műanyagot, konyhai fűliát a főzőzóna azonnali kikapcsolását követően rögtön el kell távolítani az üvegkaparóval. Ha a főzőfelület kívül anélkül, hogy ezeket az anyagokat eltávolította volna, akkor az a felületen repedést, hasadást okozhat.
- Az üvegkerámia főzőfelület ellenáll a szélsőséges hőmérsékleteknek. Sem a hideg, sem a meleg nem árt neki. A pontszerű becsapódások azonban, mint pl. a sószemcse, cukorszemcse, vagy éles tárgy, repedést, hasadást okozhat. Az üvegkerámiát ugyanúgy kell tisztítani, mint az üveget. Soha ne használjon a tisztításhoz agresszív tisztítószer, sűrűlószer, dörzs-szivacsot.

Vigyázat: Ha a fűtött felületen bármilyen kipattogzás, repedés jelenik meg, akkor azonnal válassza le a készüléket az elektromos hálózatról.

A készülékkel szállított tartozékok

A készülékkel szállított tartozékokon kívül csak hőálló edényeket használjon a gyártó ajánlása szerint.

Mellékelt tartozékok:

- **sütőrács,**
amelyre az edényeket, tepsiket lehet ráhelyezni. Az edényeket a súlykiegyenlítés céljából a rács közepére kell helyezni.

- **zsírfelfogó tepsi**
A sütés során keletkező zafatok és zsírok felfogására szolgál. Az alsó polcmagasságra helyezze. Ha nincs rá szükség, akkor vegye ki a sütőből.

- **tésztasütő tepsi**

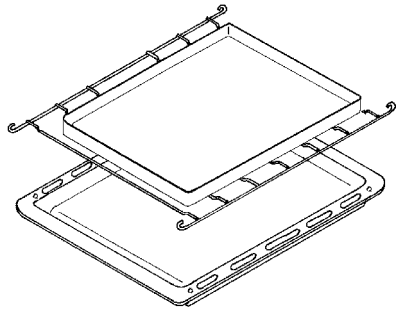

Tároló

A tároló (ha el van látva vele a készülék) alkalmas a készülék tartozékainak tárolására, amikor azok nincsenek használatban.

A tárolóhely kinyitásához, emelje fel majd fordítsa kifelé az alsó ajtót.



FONTOS

Ne tartson tisztítószeret, vagy gyúlékony anyagokat a tárolóban.

Ápolás és tisztítás



A sütőt mindig tisztán kell tartani. A zsír és egyéb leégés tüzet okozhat.



A tisztítás előtt minden szabályzó gombot az Off pozícióba kell állítani és hagyni kell a sütőt kihűlni.



Minden ápolási vagy tisztítási munka megkezdése előtt a készüléket le kell választani az elektromos hálózatról.

Tisztítószerek

Mielőtt bármilyen tisztítószert használ a sütő tisztítására, ellenőrizze, hogy azt a termék gyártója alkalmasnak tartja-e erre a célra.



NE használjon fehérítő tartalmú tisztítószert, mert tompíthatja a felület fényét. Gőztisztító használata a tűzhely tisztításához nem megengedett. A súrolószer használatát szintén kerülni kell.

Üvegkerámia



FONTOS

A forró üvegkerámia felület nem kerülhet érintkezésbe tisztítószerral. Minden tisztítószert többször is tiszta vízbe mártott ruhával el kell távolítani, mert a következő felfűtésnél negatív hatással lesznek a főzőzónákra. Ne használjon agresszív tisztítószert (pl. sütőtisztító sprayt), mert ezek a tisztítószerek hasadást okozhatnak a felületen.



Minden használat után az üvegkerámiát meleg, majd hideg vizes ruhával meg kell tisztítani. Ezzel elkerülhető a kifreccsent szennyező-décek beégése. Minden vízcseppet, vízkőmaradványt, zsírcseppet és más szennyeződést, ami elszíneződést okozhat, a kereskedelemben kapható "Stahl-Fix" vagy "Vitreoclen" üveg-kerámia tisztítóval távolítsa el.

Enyhe szennyeződés

- Törölje át az üvegkerámiát enyhén mosogatószeres vízbe mártott puha ruhával.
- Utána törölje át a felületet tiszta ruhával. Ne maradjon tisztítószert a felületen.
- Hetente egyszer alaposan tisztítsa meg az üvegkerámiát a kereskedelemben kapható tisztítószerral, pl.«Vitreoclen»-nel.
- Utána törölje át tiszta vizes, majd száraz, szőszmentes ruhával.

Makacs szennyeződés

- A kifutott ételmaradványt még melegen távolítsa el az üvegkaparóval.
- Az üvegkaparót szögben tartsa a felülethez.
- A szennyeződést az üvegkaparó óvatos csúsztatásával távolítsa el.



Az üvegkaparó és az üvegkerámia tisztítószert a kereskedelemben kapható.

Ráégett szennyeződés

- A főzőfelületre került cukrot, műanyagot, konyhai fóliát a főzőzóna azonnali kikapcsolását követően rögtön el kell távolítani az üvegkaparóval.



FONTOS

Vigyázzon az üvegkaparó használatakor, mivel fennáll az égésveszély.

- Utána a főzőfelületet hidegen is tisztítsa meg.



Ha a főzőzóna már lehűlt, akkor a szennyeződés eltávolításához ismét fűtse fel. A karcokat, vagy sötét foltokat az üvegkerámián alkalmatlan éles, durva szélű és aljú edények okozhatják. Ezek a sérülések nincsenek kihatással a főzőfelület működésére.



Ha bármilyen repedés jelenik meg az üvegkerámián, akkor azonnal le kell választani az elektromos hálózatról, hogy az áramütés kockázata elkerülhető legyen.

Főzőfelület keret



FONTOS

Sem ecet, sem citrom, sem vízkőoldó nem kerülhet a keretre, mert azon eltávolíthatatlan foltok jelennek meg.

- A keretet nedves, enyhén mosogatószeres ruhával törölje le.
- Az enyhe rászáradt szennyeződést nedves ruhával áztassa fel, majd törölje le és hagyja megszáradni.

Külső tisztítás

A külső felületekhez AXION, vagy CIF tisztítószer ajánlott, amelyek nem karcolják össze a felületet. A tisztítószeres ápolás után tiszta vizes, majd száraz ruhával kell áttörölni a felületeket. Minden karcot okozó eszközzel (kés, acélgyapjú párna, súrolópárna, maró termék) való tisztítást kerülni kell.

Sütőtér

A zománcozott sütőtér a legkönnyebben akkor tisztítható, amikor még meleg. Minden használat után puha, szappanos melegvízbe mártott ruhával törölje ki a sütőteret. Időnként az alaposabb tisztításra is szükség van, amelyet a megfelelő sütőtisztítóval végezhet el.

Sütőpolc és polctartó

A polc és polctartó tisztítását meleg szappanos vízzel végezze. A makacs szennyeződéseket jól átnedvesített ruhával lazítsa fel, tisztavizes ruhával törölje át, majd hagyja megszáradni.

A sütőajtó leszerelése

Az alaposabb tisztításhoz a sütőajtót ajánlatos az alábbi módon kiszerezni:

Nyissa le teljesen az ajtót vízszintes pozícióba. Forgassa el a két forgópánton található kart ütközésig (a).

Az ajtót zárja be ütközésig (kb.15°), majd emelje meg az ajtót (b), amíg a forgópánton található karok kiakadnak.

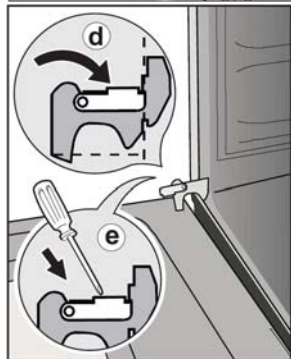
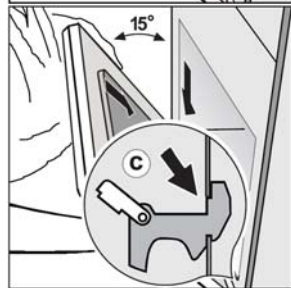
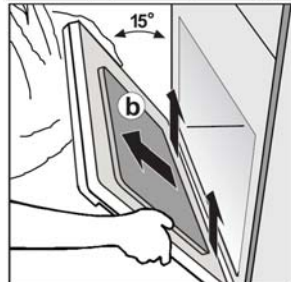
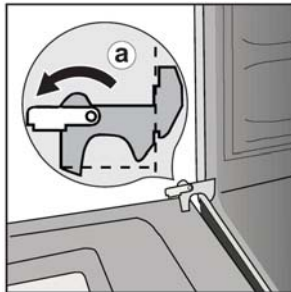

A sütőajtó beszerelése

A sütőajtó beszerelését végezze a fentivel ellentétes sorrendben.

Helyezze be a forgópántokat a sütő elején található kivágásokba (c), és győződjön meg a forgópántok helyes elhelyezéséről.

Engedje le könnyedén az ajtót. Ügyeljen arra, hogy az ajtó sarkai ne ütközzenek a sütő elejével (ebben az esetben emelje fel újra az ajtót és szabályozza be a forgópántokat).

Forgassa vissza a forgópántokon található karokat (d). A sütőajtó helyes zárása végett, nyomja le a karokat egy tárggyal (pl. egy csavarhúzóval) (e).

Ellenőrizze az ajtó helyes működését.

FONTOS

Ne hagyja soha a forgópánton található karokat felemelt pozícióban, mivel a rugóhatás károsodáshoz vezethet.

Sütőtéri izzócsere

! Az áramütés elkerülése érdekében az izzócserét megelőzően a készüléket le kell választani az elektromos hálózatról.

Ha az izzó cseréjére van szükség, akkor csak az alábbi jellemzőkkel rendelkező új izzót szabad használni:

Teljesítmény:	15W
Feszültség:	230/240V(50Hz)
Hőállóság:	300°C
Csatlakozás típusa:	E14

Az izzó szükség esetén a vevőszolgálat-nál, vagy szakkereskedésben szerezhető be.

☞ A hibás izzó cseréje:

- Forgassa el az izzó burkolatát az óramutató járásával ellentétes irányba és távolítsa el.
- Vegye ki a hibás izzót és tegyen egy újat a helyére.
- Helyezze vissza az izzó burkolatát.

Csatlakoztassa ismét a készüléket az elektromos hálózatra.

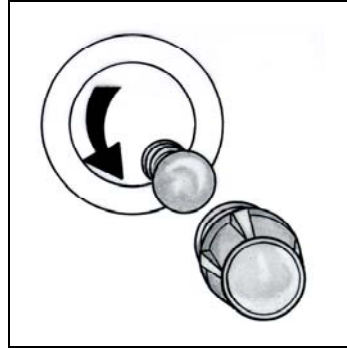

Mit kell tenni, ha...

Ha a készülék nem megfelelően működik, akkor mielőtt a legközelebbi Electrolux szervizhez fordul, végezze el az alábbi ellenőrzéseket.



FONTOS:

Ha a szervizt úgy hívja ki, hogy nem végezte el az alábbi ellenőrzéseket, vagy az üzembe helyezés nem az előírások szerint történt, akkor a szerviz nem vállalja a díjmentes javítást.

Jelenség	Megoldás
Nem üzemelnek a főzőzónák	Ellenőrizze, hogy: <ul style="list-style-type: none"> - bekapcsolta-e a készüléket, - a szabályzólámpák világítanak-e, - a megfelelő főzőzónát kapcsolta-e be, - megfelelő-e a fűtési fokozat beállítása, - nem oldott-e le a biztosíték. Ha a biztosíték az ismételt bekapcsolás után is leold, forduljon a szervizhez.
A sütő nem kapcsol be	Ellenőrizze, hogy: <ul style="list-style-type: none"> - megfelelő-e a funkció / hőfok beállítás, - van-e áramellátás.
Az ételek túl gyorsan, vagy túl lassan készülnek el	Ellenőrizze, hogy: <ul style="list-style-type: none"> - nem szükséges-e a hőfok beállítás módosítása.

Ha a fentiek ellenőrzése után is fennáll a hiba, akkor forduljon a legközelebbi Electrolux szervizhez és adja meg az alábbi adatokat:

1. Az Ön neve, címe, irányítószáma
2. Az Ön telefonszáma
3. A hiba pontos leírása
4. A készülék model és sorozatszám (lásd adattábla)
5. A vásárlás dátuma

Jótállási feltételek

Jótállási feltételek

A gyártó a jótállási jegyben leírtak és a vonatkozó jogszabály alapján a termékre 24 hónap jótállást vállal.

Szállítói feltételek

A jótállási jegyet a forgalmazó az értékesítést végző üzletnek küldi meg, amelyet a bolt köteles Önnek a vásárláskor megfelelően kitöltve átadni. Minta utáni értékesítésnél a házhozszállításkor ellenőrizze, hogy a jótállási jegyet megkapta-e.

Jótállást kizáró feltételek:

Nem vállalunk jótállást az alábbi esetekben:

- Ha a készüléket nem Magyarországon vásárolták, vagy javították.

- Ha a készülék a szállító hibája miatt megsérül, azt nem az adattáblán megadott feszültségen üzemeltetik, nem tartják be az üzembe helyezésre vonatkozó előírásokat, a készüléket nem a Használati útmutató előírásai szerint használják, nem a gyártó által meghatározott célra használják.
- Ha a készüléket módosítják, vagy javítják a készülék sorozatszámát.
- Ha nem a jótállási jegyben kijelölt szerviz végzi a javítást.
- Ha a készüléket a háztartásitól eltérő kereskedelmi, vagy ipari célra használják.

Vevőszolgálat

A meghibásodott készülék javítását, beleértve a csatlakozó vezeték cseréjét is, csak a jótállási jegyben kijelölt szerviz végezheti.

Ha a készüléket egy másik helyre akarja áthelyezni, akkor az áthelyezéshez vegye igénybe a kijelölt szerviz segítségét.

A készülék javítását csak a gyártó által jóváhagyott alkatrészekkel szabad elvégezni.

Beszerezésük az ELECTROLUX szerviz hálózaton keresztül, illetve a cseréhez szakértelmet nem igénylő alkatrészek esetén (pl. rács) az Alkatrészellátáson keresztül történik.

Eredeti gyári alkatrészek árusítása:

 **Electrolux**

VEVŐSZOLGÁLAT ÉS MÁRKASZERVÍZ

**EREDETI GYÁRI ALKATRÉSZEK,
TARTOZÉKOK ÁRUSÍTÁSA:**

ELECTROLUX LEHEL. KFT.

ALKATRÉSZBOLT

**1142 Budapest, Erzsébet királyné
útja 87.**

Tel.: 251-8444/531



EURÓPAI JÓTÁLLÁS



A jelen készülékre az Electrolux az alábbiakban felsorolt országok mindegyikében a készülék garancialevelében, vagy egyébként a törvényben megszabott időtartamra vállal jótállást. Amennyiben a vásárló az alábbiakban felsorolt országok közül valamelyik másik országba települ át, az alábbi követelmények teljesítése esetén a készülékre vonatkozó jótállás szintén áttelepíthető: -

- A készülékre vállalt jótállás a készülék eredeti vásárlásának napjával kezdődik, melyet a vásárló a készülék eladója által kiadott érvényes, vásárlást igazoló okmány bemutatásával tud igazolni.
- A készülékre vállalt jótállás ugyanolyan időtartamra érvényes és ugyanolyan mértékben terjed ki a munkadíjra és alkatrészekre, mint a vásárló új lakóhelye szerinti országban az adott modellre vagy termékféleségre érvényben lévő jótállás.
- A készülékre vállalt jótállás a termékhez kötődik, a jótállási jog másik felhasználóra átruházható.
- A készülék üzembe helyezése és használata az Electrolux által kiadott utasításoknak megfelelően történt, és kizárólag háztartásban használták, kereskedelmi célokra nem.
- A készüléket az új lakóhely szerinti országban hatályos összes vonatkozó előírásnak megfelelően helyezték üzembe.

A jelen Európai Jótállás rendelkezései a törvény által biztosított vásárlói jogokat nem érintik

www.electrolux.com

		
Albania	+35 5 4 261 450	Rr. Pjeter Bogdani Nr. 7 Tirane
Belgique/België/Belgien	+32 2 363 04 44	Bergensesteenweg 719, 1502 Lembeek
Česká republika	+420 2 61 12 61 12	Budějovická 3, Praha 4, 140 21
Danmark	+45 70 11 74 00	Sjællandsgade 2, 7000 Fredericia
Deutschland	+49 180 32 26 622	Muggenhofer Str. 135, 90429 Nürnberg
Eesti	+37 2 66 50 030	Mustamäe tee 24, 10621 Tallinn
España	+34 902 11 63 88	Carretera M-300, Km. 29,900 Alcalá de Henares Madrid
France	www.electrolux.fr	

		
Great Britain	+44 8705 929 929	Addington Way, Luton, Bedfordshire LU4 9QQ
Hellas	+30 23 10 56 19 70	4, Limnou Str., 54627 Thessaloniki
Hrvatska	+385 1 63 23 338	Slavonska avenija 3, 10000 Zagreb
Ireland	+353 1 40 90 753	Long Mile Road Dublin 12
Italia	+39 (0) 434 558500	C.so Lino Zanussi, 26 - 33080 Porcia (PN)
Latvija	+37 17 84 59 34	Kr. Barona iela 130/2, LV-1012, Riga
Lietuva	+370 5 2780609	Verkių 29, LT-09108 Vilnius
Luxembourg	+35 2 42 43 13 01	Rue de Bittbourg, 7, L-1273 Hamm
Magyarország	+36 1 252 1773	H-1142 Budapest XIV, Erzsébet királyné útja 87
Nederland	+31 17 24 68 300	Vennootsweg 1, 2404 CG – Alphen aan den Rijn
Norge	+47 81 5 30 222	Risløkkvn. 2 , 0508 Oslo
Österreich	+43 18 66 400	Herziggasse 9, 1230 Wien
Polska	+48 22 43 47 300	ul. Kolejowa 5/7, Warsaw
Portugal	+35 12 14 40 39 39	Quinta da Fonte - Edificio Gonçalves Zarco - Q 35 2774-518 Paço de Arcos
Romania	+40 21 451 20 30	Str. Garii Progresului 2, S4, 040671 RO
Schweiz/Suisse/ Svizzera	+41 62 88 99 111	Industriestrasse 10, CH-5506 Mägenwil
Slovenija	+38 61 24 25 731	Tržaška 132, 1000 Ljubljana
Slovensko	+421 2 43 33 43 22	Electrolux Slovakia s.r.o., Electrolux Domáce spotrebiče SK, Seberínho 1, 821 03 Bratislava
Suomi	+35 8 26 22 33 00	Konepajanranta 4, 28100 Pori
Sverige	+46 (0)771 76 76 76	Electrolux Service, S:t Göransgatan 143, S-105 45 Stockholm
Türkiye	+90 21 22 93 10 25	Tarlabası caddesi no : 35 Taksim İstanbul
Россия	+7 095 937 7837	129090 Москва, Олимпийский проспект, 16, БЦ "Олимпик"

www.electrolux.com