

# LAVAMAT 60640/62640



Használati  
útmutató

Mosógép

## Tisztelt Vásárló!

Köszönjük, hogy csúcsmínőségű AEG-Electrolux készülékeink közül választott. Ez a készülék – mint ezt Ön is tapasztalni fogja – kiváló kombinációját nyújtja a tökéletes formatervezésnek és funkcionalitásnak, valamint az élvonalbeli technológiának.

Győződjön meg arról, hogy készülékeinket a ma elérhető legjobb teljesítmény mutatókkal és vezérléssel tervezték, a legszigorúbb követelményeknek megfelelő szabványok figyelembe vételével.

Ráadásul a környezetvédelmi és az energiatakarékossági szempontok is szerves részét képezik termékeinknek.

Készüléke optimális működése érdekében kérjük, hogy olvassa el figyelmesen ezt a Használati útmutatót. Az ismeretek birtokában képes lesz arra, hogy minden folyamatot tökéletesen megismerjen, és a készülék nyújtotta lehetőségeket maximálisan kihasználja.

A használat során bármikor szüksége lehet erre a Használati útmutatóra, ezért azt ajánljuk, hogy tartsa mindig elérhető helyen. Ha a készüléktől valamilyen ok miatt megválnak, akkor a Használati útmutatót is adja át az új tulajdonosnak.

Kívánjuk, hogy lelje örömet új készülékében.

A kézikönyvben az alábbi szimbólumokat használjuk:



Személyes biztonságát érintő fontos információk és a készülék károsodásának elkerülését célzó információk



Általános információk és tippek



Környezetvédelmi információk

<http://www.markabolt.hu>

# Tartalomjegyzék

Utasítások a felhasználó részére	6
Biztonsági információk	6-8
Termékleírás	9
Mosószer tartó	9
Kezelőpanel	10
Első használat	10
Személyreszabás	11
Hangjelzések	11
Gyermekekbiztonsági zár	11
Napi használat	12
A ruhanemű behelyezése	12
A mosószer és az öblítőszer adagolása	12
A kívánt program kiválasztása	13
A centrifugálási sebesség vagy az Öblítőstop opció kiválasztása	13
Programopció gomb	14
Az Előmosás opció kiválasztása	14
A Folt opció kiválasztása	15
A Időkezelés opció kiválasztása	<b>15</b>
Kijelző	15
A Start/Szünet választása	16
Programfutás-kijelző	17
További öblítés kiválasztása	17
Opció vagy futó program módosítása	17
Program megszakítása	17
Program törlése	18
Az ajtó nyitása a program indítása után	18
A program végén	18

<b>Mosási programok</b>	<b>19-20</b>
<b>Programokkal kapcsolatos adatok</b>	<b>21</b>
<b>A mosási ciklus előkészítése</b>	<b>22-26</b>
A mosnivaló szétválogatása	22
Hőfok	22
Teendők a ruhaneműk behelyezése előtt	22
Maximális töltetek	23
A ruhaneműk súlya	23
Foltok eltávolítása	24
Mosószeres és adalékanyagok	25
A felhasznált mosószer mennyisége	25
Vízkeménységi fok	26
<b>Az anyagok kezelésére vonatkozó nemzetközi jelrendszer</b>	<b>27</b>
<b>Ápolás és tisztítás</b>	<b>28-32</b>
Vízkötenítés	28
Minden mosás után	28
Karbantartási mosás	28
Külső tisztítás	28
Mosószerartató	28
Mosódob	29
Az ajtó tömítése	29
Vízleeresztő szivattyú	30
Befolyócső szűrője	31
A víz kiürítése szükség esetén	31
Fagyveszély	32
<b>Ha valami nem működik</b>	<b>33-36</b>
<b>Műszaki adatok</b>	<b>37</b>
<b>Fogyasztási értékek</b>	<b>41</b>

---

<b>Üzembe helyezés</b>	<b>40</b>
Kicsomagolás	40
Elhelyezés és vízszintezés	42
Vízellátás	42
Aquastop eszköz	43
Vízkivezetés	43
Elektromos csatlakoztatás	44
Állandó csatlakoztatás	44
<b>Környezetvédelmi tudnivalók</b>	<b>45</b>
Csomagolóanyagok	45
Régi készülék	45
Környezetvédelmi tanácsok	45
<b>Jótállás</b>	<b>46</b>
<b>Vevőszolgálati központok</b>	<b>47</b>

---

# Utasítások a felhasználó részére

## Biztonsági információk

### Az első használat előtt

- Az AEG/ELECTROLUX készülékek biztonsága megfelel az ágazati szabványoknak és a készülékek biztonságára vonatkozó jogszabályi követelményeknek. Ugyanakkor gyártóként magunkra nézve kötelezőnek érezzük, hogy a következő biztonsági megjegyzéseket rendelkezésére bocsássuk. A készülék üzembe helyezése és használata előtt figyelmesen el **KELL** olvasnia a biztonsági szabályokat.
- Nagyon fontos, hogy ezt a Használati útmutatót elérhető helyen tartsa, hogy szükség esetén mindig a rendelkezésére álljon. Amennyiben a készüléket eladja vagy átadja egy másik tulajdonosnak, vagy amennyiben elköltözik a lakásból, és a készüléket otthagyja, soha ne feledje mellékelni az útmutatót a készülékhez, hogy az új tulajdonos megismerkedhessen a készülék működéssel és a vonatkozó figyelmeztetésekkel.
- A készülék üzembe helyezése és használata előtt figyelmesen el **KELL** olvasnia a biztonsági szabályokat.
- Mielőtt először nekikezdene, ellenőrizze a készüléket, hogy nem történt-e valamilyen sérülés a szállítás során. Soha ne csatlakoztasson sérült készüléket. Ha egyes részei megsérültek, forduljon a szállítóhoz.
- Ha a készüléket télen szállítják ki, amikor a hőmérséklet fagypont alatt van: Tárolja a mosógépet szobahőmérsékleten 24 óráig az első használat előtt.

### Általános biztonság

- Veszélyes megváltoztatni a műszaki jellemzőket vagy megkísérelni a termék bármilyen módon történő módosítását.
- Magas hőmérsékleten történő mosás során az ajtó üvege felmelegszik. Ne nyúljon hozzá.
- Ügyeljen rá, hogy kisebb háziállatok ne kerüljenek a mosógép dobjába. Ennek elkerülése érdekében, kérjük, használat előtt ellenőrizze le a dobot.
- Bármilyen tárgy, mint például pénzérték, biztosítótűk, tűk, csavarok, kövek vagy más kemény, éles anyagok komoly károkat okozhatnak, és nem szabad azokat a gépbe tenni.
- Csak a gyártó által javasolt mennyiségű öblítőszer és mosószer használjon. A túlzott használat kárt okozhat a ruhaneműben. Kövesse a gyártó mennyiségi ajánlásait.
- A kisméretű ruhadarabokat - mint például zokni, harisnya, mosható öv stb. - mosózsákba vagy párnahuzatba téve mossa, nehogy azok a dob és az üst közé kerülhessenek.

- Ne használja a mosógépet halcsontot tartalmazó darabok, nem szegett vagy szakadt anyagok mosására.
- A készüléket mindig válassza le a hálózatról, és zárja el a vízellátást használat, tisztítás és karbantartás után.
- Semmilyen körülmények között ne próbálja meg saját maga megjavítani a készüléket. A szakszerűtlen beavatkozás személyi sérülést vagy komoly működési problémákat okozhat. Forduljon szakszervizhez. Mindig ragaszkodjon eredeti pótalkatrészek felhasználásához.

## Üzembe helyezés

- Kicsomagolásakor ellenőrizze, hogy nem sérült-e meg a gép. Kétség esetén ne helyezze működésbe, hanem forduljon a szakszervizhez.
- Használat előtt minden csomagolóanyagot és szállítási rögzítőcsavart el kell távolítani. Súlyos károk keletkezhetnek a gépben vagy a berendezési tárgyokban, ha ezt nem tartja be. Lásd a felhasználói kézikönyv vonatkozó fejezetét.
- A készülék üzembe helyezése után ellenőrizze, hogy az ne nyomja az elektromos tápvezetékét, a befolyócsövet és a kifolyócsövet, illetve ne álljon azokon.
- Ha a gépet padlószőnyegre helyezi, úgy állítsa be a lábakat, hogy a levegő szabadon áramoljon.
- Mindig bizonyosodjon meg arról, hogy nincs vízszivárgás a tömlőknél és azok csatlakozásainál a beszerelés után.
- Ha a készüléket fagynak kitett helyen helyezi üzembe, kérjük, olvassa el a **“Fagyveszély”** c. fejezetét.
- A készülék üzembe helyezéséhez szükséges minden vízvezeték-szerelési munkát szakképzett vízvezeték-szerelőnek vagy kompetens személynek kell elvégeznie.
- A készülék üzembe helyezéséhez szükséges minden villanszerelési munkát szakképzett villanszerelőnek vagy kompetens személynek kell elvégeznie.

## Használat

- Ezt a készüléket háztartási célú használatra tervezték. Ne használja más célra, mint amire való.
- Csak gépi mosásra alkalmas termékeket mosson. Kövesse az egyes ruhaneműn feltüntetett mosási útmutatót.
- Ne töltsen túl a készüléket. Lásd a felhasználói kézikönyv vonatkozó fejezetét.

- Mosás előtt ellenőrizze, hogy minden zseb üres, a gombok és zipzárok zárva vannak. Kerülje a kirojtosodott vagy szakadt ruhadarabok mosását, és mosás előtt kezelje a foltokat (festék, tinta, rozsda és fű). Merevített melltartókat TILOS mosógépben mosni.
- Ne mosson a mosógépben olyan ruhadarabokat, amelyek illékony benzintermékekkel érintkeztek. Amennyiben illékony tisztítófolyadékokat használt, ügyelni kell arra, hogy a folyadék eltávozzon a ruhadarabból, mielőtt a gépbe helyezné.
- A dugót sohasem a vezetéknél, hanem magánál a dugónál fogva húzza ki az aljzatból.
- Soha ne használja a mosógépet, ha a hálózati tápkábel, a kezelőpanel, a munkafelület vagy a lábazat oly módon sérült, hogy a készülék belseje szabadon hozzáférhető.

## Gyermekbiztonság

- A készülék kialakítása nem olyan, hogy azt csökkent fizikai, értelmi vagy mentális képességű, illetve megfelelő tapasztalatok és ismeretek híján lévő személy (beleértve a gyermekeket is) használhassa, hacsak a biztonságáért felelős személy nem biztosít számára felügyeletet és útmutatást a készülék használatára vonatkozóan.
- Gondoskodni kell a kisgyermek felügyeletéről annak biztosítása érdekében, hogy ne játsszanak a készülékkel.
- A csomagolóanyag egyes részei (pl. fólia, polisztirol) veszélyesek lehetnek a gyermekek számára. Fulladásveszély áll fenn! Tartsa azokat távol a gyermekektől.
- Minden mosószeret tartson biztonságos helyen, ahol gyermekek nem férhetnek hozzá.

- Ügyeljen arra, hogy gyermekek vagy háziállatok ne kerüljenek a mosógép dobjába. Ennek elkerülése érdekében a mosógép különleges funkcióval rendelkezik. A készülék elindításához (lenyomás nélkül) forgassa el az ajtó belsejében lévő gombot az óramutató járásával megegyező irányban addig, amíg a vájat vízszintesbe nem kerül. Ha szükséges, használjon érmét. A készülék leállításához és az ajtó ismételt

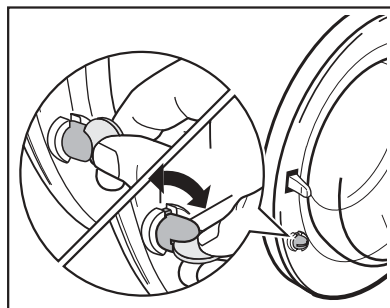

bezárásának lehetővé tétele érdekében forgassa el a gombot az óramutató járásával ellenkező irányban addig, amíg a vájat vízszintesbe nem kerül.



# Termékleírás

Új készüléke a víz, az energia és a mosószer gazdaságos felhasználása révén a modern ruhanemű-kezelés minden követelményének megfelel.

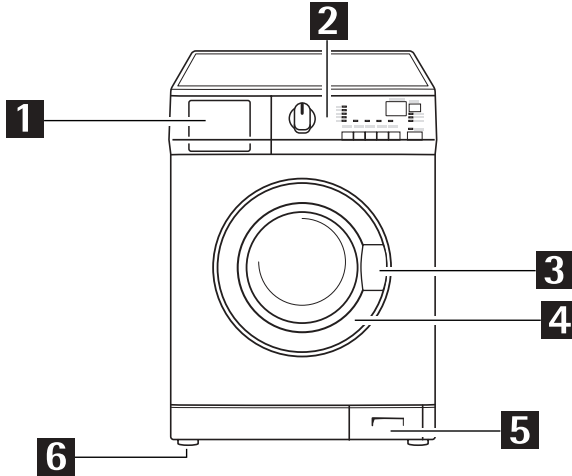



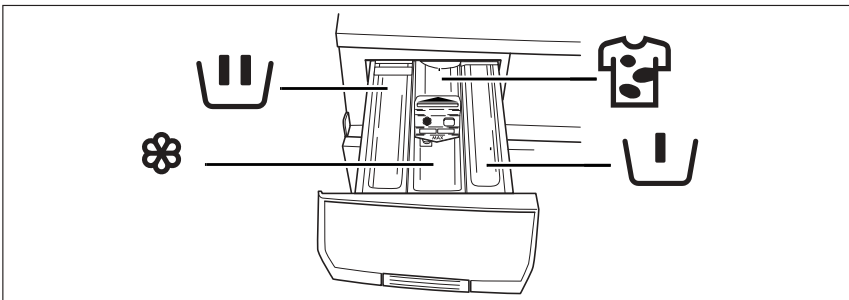

- 1** Mosószertartó
- 2** Kezelőpanel
- 3** Ajtófogantyú

- 4** Adattábla
- 5** Vízleeresztő szivattyú
- 6** Szabályozható lábak

## Mosószertartó



-  Rekesz az **előmosási fázis** számára **főmosás előtt**
-  Rekesz a **főmosáshoz** használt mosópor vagy folyékony mosószer számára.
-  Rekesz a **folyékony adalékok** számára (öblítőszer, keményítő).
-  Rekesz a főmosáshoz használt folteltávolító számára **FOLT opció** esetén.

# Kezelőpanel

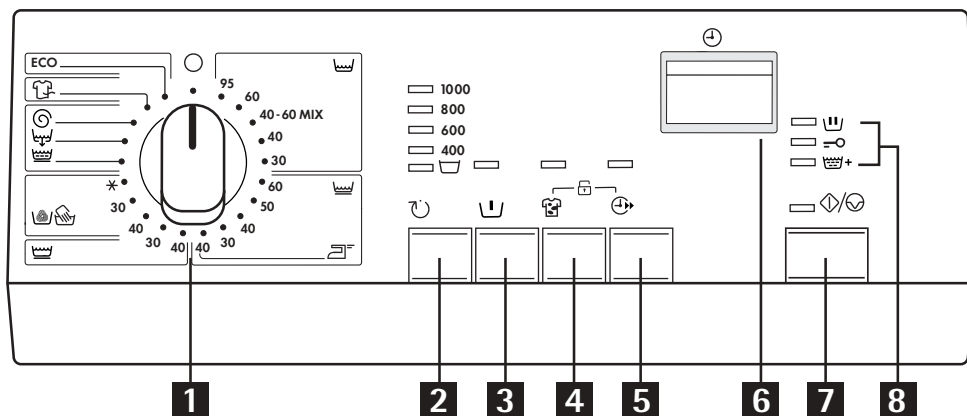

- |          |  |          |                      |
|----------|--|----------|----------------------|
| <b>1</b> | Programkapcsoló                        | <b>6</b> | Kijelző              |
| <b>2</b> | Centrifugálás sebességét mérséklő gomb | <b>7</b> | «Start/Szünet» gomb  |
| <b>3</b> | «Előmosás» gomb                        | <b>8</b> | Programfutás-kijelző |
| <b>4</b> | «Folt» gomb                            |          |                      |
| <b>5</b> | «Időkezelés» gomb                      |          |                      |

## Első használat

- i** Győződjön meg róla, hogy az elektromos és vízcsatlakozások megfelelnek az üzembe helyezési útmutatásoknak.
- i** Távolítsa el a polisztirol tömböt és minden más anyagot a dobból.
- i** Öntsön 2 liter vizet a mosószerfiók fűmosási [II] rekeszébe, hogy aktiválja az ECO szelepet. Utána végeztessen el egy 95°C-os pamutciklust anélkül, hogy bármilyen ruhaneműt behelyezne a mosógépbe, hogy eltávolítson a dobból és az üstből a gyártás folyamán visszamaradt minden esetleges szennyeződést. Öntsön a mosószerfiók fűmosási rekeszébe 1/2 adag mosószert, és indítsa be a gépet.

# Személyreszabás

## Hangjelzések

A készülék fel van szerelve egy akusztikus egységgel, amely a következő esetekben szólal meg:

- a ciklus végén
- működési problémák esetén

Az **Előmosás** és a **Folt** gombok egyidejű, kb. 6 másodpercig tartó lenyomásával a hangjelzés kikapcsolható (kivéve a működési problémák esetét). A 2 gomb ismételt lenyomásával lehet a hangjelzést újra bekapcsolni.

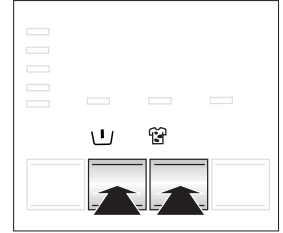

## Gyermekbiztonsági zár

Ez az eszköz lehetővé teszi, hogy a készüléket felügyelet nélkül hagyja anélkül, hogy amiatt kéne aggódnia, hogy a gyermekek megsérülnek a készülék révén, vagy kárt okoznak a készülékben.

Ez a funkció akkor is bekapcsolva marad, amikor a mosógép nem működik.

Két különböző módon lehet beállítani ezt az opciót:

- A **Start/Szünet** gomb megnyomása előtt: nem lehetséges a gép elindítása.
- A **Start/Szünet** gomb megnyomása után nem lehetséges további módosítást végrehajtani a programon vagy az opción.

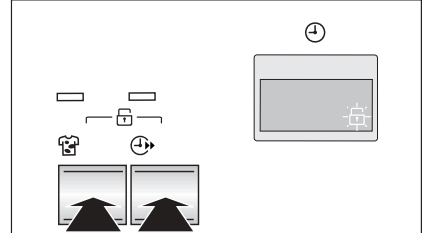

Ennek az opciónak a bekapcsolásához (kikapcsolásához) tartsa egyszerre kb. 6 másodpercig lenyomva a **Folt** és az **Időkezelés** gombot, amíg az  ikon megjelenik (eltűnik) a kijelzőn (kijelzőről).

# Napi használat

## A ruhanemű behelyezése



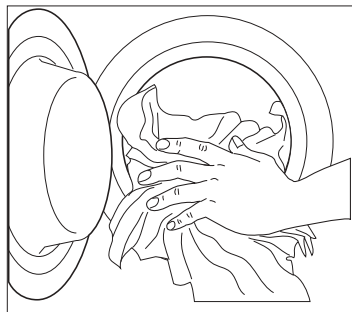

1. Az ajtófogantyút kifelé húzva óvatosan nyissa ki az ajtót. Helyezze a ruhaneműket egyenként a mosógép dobjába, és amennyire csak lehet, terítse szét őket.
2. Zárja be jól az ajtót. Hallani fog egy kattantást a bezáródás alatt.

**Figyelem!** Ne kerüljön ruhanemű az ajtó és a gumifoglatat közé.



## A mosószer és az öblítőszer adagolása

Ez az új készülék arra lett kifejlesztve, hogy csökkentse a víz-, az energia- és a mosószer-felhasználást.

1. Húzza ki ütközésig a mosószertartót. Mérje ki a gyártó cég által javasolt mosószermennyiséget, öntse azt a főmosási rekeszbe , és ha olyan programot kíván végezni, mely tartalmaz **előmosás** fázist, öntse a  jelzésű rekeszbe. Ha végre kívánja hajtani a **felt** funkciót, öntse a mosószert a  jelzésű rekeszbe.
2. Szükség esetén öntsön öblítőszer a  jelölésű rekeszbe, (a felhasznált mennyiség nem lépheti túl a rekeszben lévő **MAX** jelzést). Óvatosan tolja be a rekeszt.

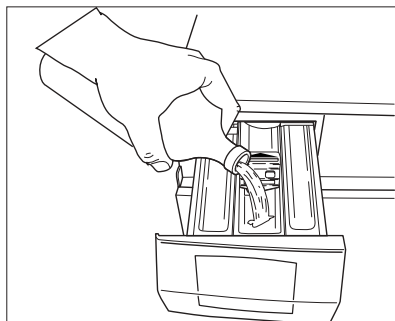
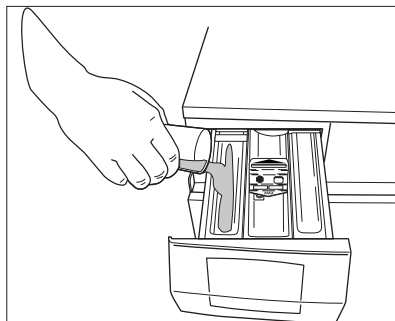

## A kívánt program kiválasztása

Kiválaszthatja a megfelelő programot bármilyen ruhatípushoz, ha figyelemmel kíséri a mosási programok táblázatában lévő ismertetéseket (lásd Mosási programok).

Fordítsa a programkapcsolót a kívánt programra. A programkapcsoló meghatározza a mosási ciklus típusát (pl. vízszint, a dob mozgása, öblítések száma) és a mosási hőmérsékletet a ruhanemű típusának megfelelően.

A **Start/Szünet** jelzőfény villogni kezd, és a kijelzőn a kiválasztott program időtartama látható.

A programkapcsoló a következő szakaszokra van felosztva:

- Pamut
- Műszál
- Kényes
- Gyapjú, Selyem és Kézi mosás
- Különleges program: Öblítés, Vízleeresztés és Centrifugálás
- Frissítés
- Energiatakarékos program (ECO)

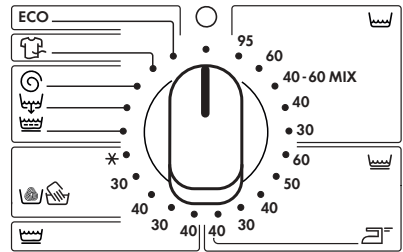

A programkapcsolót az óra járásával megegyező és ellentétes irányban is lehet forgatni. A **O** állás törli a programot/Kikapcsolja a gépet.

**A program végén a programkapcsolót O állásba kell fordítani a gép kikapcsolása érdekében.**

### Figyelem!

Ha akkor forgatja el a programkapcsolót, és állítja be egy másik programra, amikor a gép éppen üzemel, a sárga **Start/Szünet** jelzőfény 3-szor villog, és az **Err** üzenet jelenik meg a kijelzőn, jelezve a helytelen választást. A gép nem hajtja végre az újonnan kiválasztott programot.

## Válassza ki a centrifugálási sebességet vagy az Öblítőstop funkciót

Többször nyomja meg a **Centrifugálás** gombot a centrifugálási sebesség megváltoztatásához, ha a mosógép ajánlásától eltérő sebességen kívánja centrifugálni a ruhaneműt.

Kigyullad a megfelelő jelzőfény.

A maximális sebességek a következők:



Lavamat 60640:

- 1000 fordulat/perc minden szövettípus esetén.

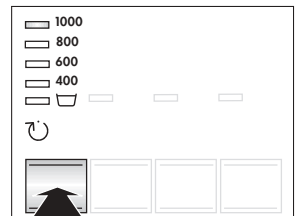

Lavamat 62640:

- 1200 fordulat/perc minden szövettípus esetén.



**Öblítőstop:** Ennek az opciónak a választásakor a gép nem ereszi le az utolsó öblítővizet, hogy megóvja a ruhaneműket a gyűrődéstől. Amikor a program befejeződött, a kijelzőn egy villogó  látható, az **Ajtó**  jelzőfény világít, a **Start/Szünet** jelzőfény kialszik, és az ajtó zárolva van annak jelzésére, hogy a vizet ki kell üríteni.

#### A víz kiürítése:

- Forgassa a programkapcsolót **O** állásba
- Válassza a **Vízleeresztés** vagy a **Centrifugálás** programot
- Csökkentse a megfelelő gombokkal a centrifugálási sebességet, ha szükséges
- Nyomja meg a **Start/Szünet** gombot
- Amikor a program befejeződött, a kijelzőn egy villogó  látható. Kialszik az **Ajtó**  jelzőfény, és kinyitható az ajtó.

## Programopció gomb

A programtól függően különböző funkciók használhatók együtt. Az ilyen funkciók a kívánt program kiválasztása után és a **Start/Szünet** gomb megnyomása előtt állíthatók be.

Amikor ezeket a gombokat megnyomja, a megfelelő jelzőfény felgyullad. Amikor ismét megnyomja, a jelzőfények kialszanak.

Ha helytelen opciót választott, a **Start/Szünet** gomb beépített sárga jelzőfénye 3-szor felvillan, és néhány másodpercig az **Err** üzenet jelenik meg a kijelzőn.

#### Fontos!

A mosási programok és az opciók összeegyeztethetőségére vonatkozóan lásd a **Mosási programok** c. fejezetet.

## Az Előmosás opció kiválasztása

Állítsa be ezt az opciót, ha szeretné a ruhaneműt a főmosás előtt 30°C-os előmosással kezelni. Az Előmosás rövid centrifugálással ér véget a gyapjú és a műszálás programoknál, míg a kényes anyagok esetében csak a víz leeresztése történik meg.

Kigyullad a megfelelő jelzőfény.

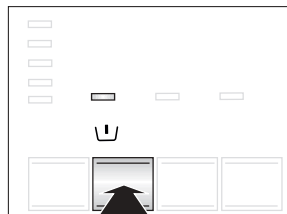

## A Folt opció kiválasztása

Válassza ezt az opciót az erősen szennyezett vagy foltos ruhanemű folttisztítóval való kezeléséhez (bővített főmosás időoptimalizált folteltávolító fázissal). Kigyullad a megfelelő jelzőfény.

Ez az opció 40°C-nál alacsonyabb hőmérséklet esetén **nem** áll rendelkezésre.

**Figyelem!** Ha egy programot folteltávolítási opcióval kíván végrehajtani, öntse a folteltávolítót a  jelzésű rekeszbe.

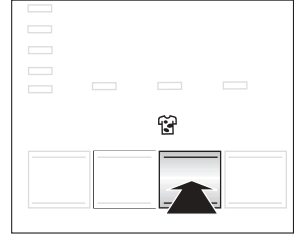

## A Időkezelés opció kiválasztása

Ez az opció lehetővé teszi, hogy módosítsa a mosógép által automatikusan javasolt mosási időtartamot.

Ennek a gombnak a megnyomására a megfelelő jelzőfény felgyullad, és a mosás időtartama lecsökken az enyhén szennyezett ruhanemű kimosásának megfelelően.

A kijelzőn a lecsökkent mosási időtartam jelenik meg. A maximális töltet pamut esetén 6 kg, műszálás és kényes ruhaneműk esetén 2 kg.

Ennek a gombnak kétszer történő megnyomására a megfelelő jelzőfény tovább világít, a mosás időtartama pedig lecsökken az enyhén szennyezett ruhanemű, illetve a rövid ideig használt vagy viselt darabok kimosásának megfelelően. A kijelzőn a lecsökkent mosási időtartam jelenik meg. A maximális töltet pamut esetén 3 kg, műszálás és kényes ruhaneműk esetén 1,5 kg.

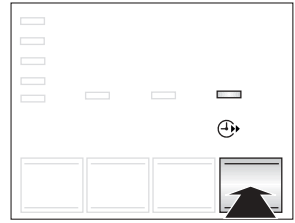

## Kijelző

A kijelzőn a következő információk láthatók:

### A beállított program időtartama

A program kiválasztása után annak időtartamát órában és percben mutatja a gép (pl. 2.05). Az időtartamot automatikusan számítja ki a gép, minden ruhatípus esetén, a javasolt maximális megterhelhetőség alapján.

A program megkezdése után a fennmaradó időt a gép percenként frissíti.



## Helytelen opcióválasztás

Ha egy kiválasztott opció nem egyeztethető össze a beállított mosási programmal, az **Err** üzenet jelenik meg kb. 2 másodpercre, és a sárga **Start/Szünet** jelzőfény villogni kezd.

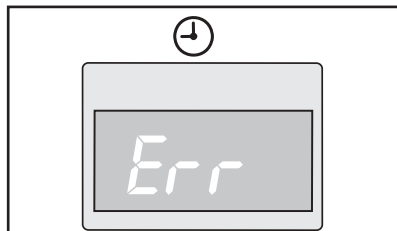

## Riasztási kódok

Üzemelési problémák előfordulása esetén bizonyos riasztási kódok jelenhetnek meg, például **E20** (lásd a "Valami nem működik" címszót).

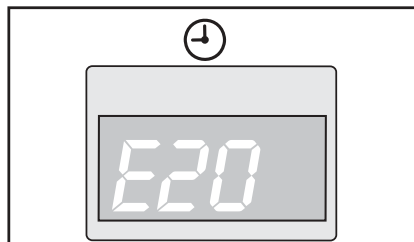

## Program vége

Amikor a program befejeződött, egy villogó nulla jelenik meg, a **Start/Szünet** jelzőfény kialszik, és az ajtó kinyitható.

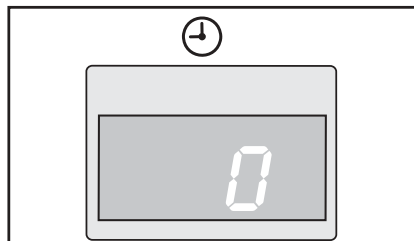

## A Start/Szünet választása

A kiválasztott program elindításához nyomja meg a **Start/Szünet** gombot; a megfelelő piros jelzőfény nem villog tovább.

A mosási jelzőfény **mosás**  világít, jelezve, hogy a készülék megkezdte az üzemelést.

Az ajtó jelzőfény **ajtó**  világít, jelezve, hogy az ajtó zárva van.

Egy futó program félbeszakításához nyomja be a **Start/Szünet** gombot: a megfelelő piros jelzőfény villogni kezd.

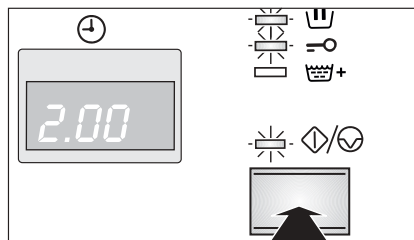

A programnak arról a pontról való újraindításához, ahol félbeszakadt, **nyomja meg újra** a **Start/Szünet** gombot.

Ha helytelen opciót választott, a **Start/Szünet** gomb beépített sárga jelzőfénye 3-szor felvillan, és kb. 2 másodpercig az **Err** üzenet látható a kijelzőn.



## Programfutás-kijelző

Miután megnyomta a **Start/Szünet** gombot, a **mosás**  jelzőfény felgyullad.

Amikor a **mosás**  jelzőfény felgyullad, ez azt jelenti, hogy a gép a mosási ciklust hajtja végre.

Az **ajtó**  jelzőfény jelzi, ha az ajtó kinyitható:

- jelzőfény világít: az ajtó nem nyitható. A készülék üzemel.
- jelzőfény nem világít: az ajtó nyitható. A mosási program befejeződött.

Amikor a készülék további öblítéseket végez, az **Extra öblítés**  jelzőfény felgyullad.



## További öblítés kiválasztása

Ezt a készüléket a vízzel való takarékoságra fejlesztették ki. Azonban nagyon érzékeny (a mosószerekre allergiás) bőré emberek esetében szükség lehet arra, hogy a ruhanemű kiöblítése extra mennyiségű vízben történjen (extra öblítés).

Nyomja meg egyszerre a **Centrifugálási sebesség** és az **Előmosás** gombokat

néhány másodpercig: az **Extra öblítés** jelzőfény felgyullad a programfutás-kijelzőn. Ez a funkció állandó jelleggel bekapcsolva marad. A kikapcsolásához nyomja meg ugyanazokat a gombokat mindaddig, amíg az **Extra öblítés** jelzőfény ki nem alszik.

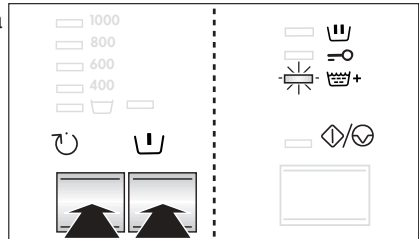

## Opció vagy futó program módosítása

Bármely opció megváltoztatható azelőtt, hogy a program végrehajtaná azt. Bármilyen változtatás előtt először a **Start/Szünet** gomb megnyomásával le kell állítani a mosógépet.

Egy futó programot csak úgy lehet megváltoztatni, hogyha **újra beállítja azt**. Fordítsa a programkapcsolót O állásba, majd az új programnak megfelelő állásba. A dobben lévő mosóvíz nem ürül ki. Indítsa el az új programot a **Start/Szünet** gomb ismételt megnyomásával.

## Program megszakítása

Egy futó program félbeszakításához nyomja meg a **Start/Szünet** gombot, a megfelelő jelzőfény villogni kezd. A program újraindításához nyomja meg újra ugyanezt a gombot.

## Program törlése

Forgassa a programkapcsolót O állásba a folyamatban lévő program törléséhez. Most már kiválaszthat egy új programot.

## Az ajtó nyitása a program indítása után

Először állítsa a gépet szünet üzemmódba a **Start/Szünet** gomb megnyomásával.



**Ki lehet nyitni az ajtót.**

Ha az **ajtó**  zárva marad, ez azt jelenti, hogy a gép már a melegítési fázisban van, és hogy a víz szintje az ajtó alsó szélé fölött van. Ebben az esetben az ajtó nem nyitható ki.

Ha ki kell nyitnia az ajtót, de ez már nem lehetséges, a programkapcsolót a O állásba forgatva kapcsolja ki a gépet. Néhány perc elteltével kinyithatja az ajtót (**ügyeljen a víz szintjére és hőmérsékletére!**).

## A program végén

A készülék automatikusan leáll, kialszik a **Start/Szünet** jelzőfény, és a kijelzőn egy villogó  jelenik meg.

Ha a **Öblítőstop**  funkciót kiválasztották, az **Ajtó** jelzőfény világít, a kijelzőn egy villogó  jelenik meg, a **Start/Szünet** jelzőfény kialszik, és az ajtó zárva marad, jelezve, hogy az ajtó kinyitása előtt le kell eresztetni a vizet.





































**A víz leeresztéséhez, kérjük, olvassa el az Öblítőstop opciónál ismertetett lépéseket.**

Forgassa a programkapcsolót kikapcsolt O állásba a mosógép kikapcsolásához.

Szedje ki a ruhákat a dobból, és alaposan ellenőrizze, hogy a dob üres-e.

Ha nem kíván további mosást végezni, zárja el a vízcsapot. Hagyja nyitva az ajtót, nehogy penész vagy kellemetlen szagok keletkezzenek.















# Mosási programok

Program/ Hőmérséklet	Anyag fajtája	Opciók	A program leírása
 <b>Pamut</b> 95°-60°	<b>Fehér pamut:</b> pl. lepedő, asztalterítő, háztartási lenvászon.	      +	Főmosás 95°C -60°C-on 3 öblítés Hosszú centrifugálás
 <b>Pamut</b> 40°-30° <b>40-60 MIX</b>	<b>Színes pamut:</b> munkaruha, lepedő, háztartási lenvászon, alsónemű, törölköző.	     **  +	Főmosás 40°C-30°C-on 3 öblítés Hosszú centrifugálás
 <b>Műszál</b> 60°-50°-40°-30°	<b>Műszálás vagy kevert szálás szövetek:</b> alsónemű, színes ruhadarabok, nem összemelő ingek, blúzok.	    	Főmosás 60°C-30°C-on 3 öblítés Rövid centrifugálás
 <b>Műszál</b> <b>Vasaláskönnyítő</b>  40°	Műszál, amelynek mosása és centrifugálása kímélő módon történik.	    +	Főmosás 40°C-on 4 öblítés Rövid centrifugálás
 <b>Kímélő mosás</b> 40°-30°	<b>Kényes szövetek:</b> például függönyök	      +	Főmosás 40°C-30°C-on 3 öblítés Rövid centrifugálás
  <b>Kézi mosás</b> <b>Gyapjú</b> 40°-30° - ✱	Speciális program kézi mosást igénylő szövetekhez és speciálisan bevizsgált program olyan gyapjú ruhaneműkhöz, amelyek címkéjén ez áll: "Tiszta új gyapjú, gépben mosható, nem megy össze".	 	Főmosás 40°C - ✱ (Hideg) 3 öblítés Rövid centrifuga

\* A **Folt** opció 40°C-on vagy ennél nagyobb hőfokon végzett mosáshoz választható.









\*\* A **Időkezelés** opció nem választható a 40-60 MIX programmal.

# Mosási programok

Program/ Hőmérséklet	Anyag fajtája	Opciók	A program leírása
 <b>Kímélő</b> <b>Öblítések</b>	Külön öblítési ciklus kézzel mosott ruhadarabokhoz.	  	3 öblítés Hosszú centrifuga
 <b>Vízleeresztés</b>	Az utolsó öblítővíz leeresztésére szolgál olyan programoknál, amelyek tartalmazzák az Öblítőstop opciót.		Víz leeresztése
 <b>Centrifuga</b>	Külön centrifugálás minden szövettípushoz.		Vízleeresztés és hosszú centrifugálás
 <b>Frissítés</b> 30°	Gyors mosás sportdarabokhoz, illetve enyhén szennyezett vagy egyszer viselt pamut- vagy műszálas darabokhoz.		Főmosás 30°C-on 2 öblítés Rövid centrifugálás
<b>ECO</b> 60°	<b>Fehér és színes pamut, energiatakarékos,</b> enyhén vagy erősen szennyezett darabok, ingek, alsónemű.	     	Főmosás 60°C-on 2 öblítés Hosszú centrifugálás
<b>Ki/O</b>	Az éppen folyamatban lévő program törlesztéséhez vagy a gép kikapcsolásához.		

Anyag fajtája	Max. Töltet
Pamut	6 kg
Műszál és Kényes ruhaneműk	3 kg
40° Vasaláskönnyítő	1,5 kg
Gyapjú és Kézi mosás	2 kg
Frissítés	2 kg

# Programokkal kapcsolatos adatok

<b>Vasaláskönnyítő</b> 	<p>Ennek a programnak a kiválasztása után a ruhanemű finom mosásra és centrifugálásra kerül, nehogy meggyűrődjön. Ilyenkor vasalni is könnyebb. Ezenkívül a mosógép további öblítéseket végez.</p>
<b>Gyapjú</b>  <b>Kézi mosás</b>  /Selyem	<p>Mosási program gépben mosható gyapjúhoz , valamint kézzel mosható gyapjúhoz és "kézi mosás"  kezelési jelzéssel ellátott kényes szövetekhez.</p>
<b>Kímélő Öblítések</b> 	<p>Ezzel a programmal ki lehet öblíteni és centrifugálni a kézzel mosott ruhaneműket.  A gép 3 öblítést végez, ezt pedig egy maximális sebességű utolsó centrifugálás követi.  A centrifugálási sebesség a Centrifugálás sebességét mérséklő gomb megnyomásával mérsékelhető.</p>
<b>Vízleeresztés</b> 	<p>Az utolsó öblítővíz őrítésére használatos az Öblítóstop opcióval rendelkező programok esetében.  Forgassa először a programkapcsolót <b>O</b> állásba, majd válassza ki a Vízleeresztés programot, és nyomja meg a Start/Szünet gombot.</p>
<b>Centrifugálás</b> 	<p>Külön centrifugálás kézzel mosott ruhaneműk számára és olyan programokhoz, amelyek tartalmazzák az Öblítóstop opciót. A program kiválasztása előtt a programkapcsolót <b>O</b> állásba kell forgatni.  Kiválaszthatja a sebességet a megfelelő gomb segítségével, hogy az megfeleljen a centrifugálásra kerülő anyagnak.</p>
<b>Frissítés</b> 	<p>Ez a program az alábbi opciókkal kombinálva állítható be: Centrifugálási sebesség csökkentése.  Ezt a programot enyhén szennyezett pamutdarabokhoz kell használni.  Max. mennyiség: 2 kg  Mosási hőmérséklet: 30°C  Program időtartama: 30 perc</p>
<b>ECO</b>	<p>Ez a program enyhén vagy normál mértékben szennyezett pamutdarabokhoz választható. A hőmérséklet csökken, a mosás időtartama pedig meghosszabbodik. Ez lehetővé teszi a jó mosási hatékonyság elérését az energiatakarékosság mellett.</p>
<b>KI/O</b>	<p>Ha törölni kívánja a programot, és ki akarja kapcsolni a gépet, forgassa a programkapcsolót <b>O</b> állásba. Most beállíthat egy új programot.</p>

## A mosási ciklus előkészítése

### A mosnivaló szétválogatása

Kövesse az egyes ruhaneműn található mosási útmutatást és a gyártó cég mosási útmutatásait. A következők szerint különítse el a ruhaneműket: fehér, színes, műszálas, kényes és gyapjúruhák.

### Hőmérséklet

<b>95° vagy 90°</b>	az átlagosan szennyezett fehér lenvászon és pamutruhák (pl. konyharuhák, törülközők, asztalterítők, lepedők stb.) mosásához.
<b>60°/50°</b>	a nem színeresztő, közepesen szennyezett színes lenvászon, pamut és műszálas ruhaneműk (pl. ingek, pizsamák, hálóingek stb.), illetve gyengén szennyezett fehér pamutruhák (pl. fehéreneműk) mosására.
<b>40°-30°- Hideg</b>	kényes ruhadarabok (pl. függönyök), vegyes ruhanemű, így műszálas és gyapjúanyagok, amelyek címkéjén ez áll: «tiszta új gyapjú, gépben mosható, nem megy össze».

### Teendők a ruhaneműk behelyezése előtt

Ne mossa együtt a fehér és a színes ruhákat; a fehér ruhák a mosás során elveszíthetik fehérségüket.

A színes új ruhák az első mosásnál engedhetik a színiüket, ezért célszerű az első alkalommal elkülönítve mosni őket.

**Ellenőrizze, hogy a ruhaneműkben ne maradjanak fémtárgyak (pl. hajcsatok, biztosítótűk, kitűzők).**

Gombolja be a párnahuzatokat, húzza össze a cipzárakat, kapcsolja be a kapszokat. Az öveket és a hosszú szalagokat kösse össze.

Mosás előtt távolítsa el a makacs foltokat.

A különösen piszkos helyeket esetleg valamilyen speciális mosószerrel dörzsölje át.

A függönyöket különös óvatossággal kezelje. Vegye le róluk a kapszokat, vagy zsákban, hálóban mossa őket.

## Maximális töltetek

A ruhaneműk mennyiségére vonatkozó útmutatás a mosási programtáblázatokban található.

Általános szabályok:

**Pamut, lenvászon:** töltsse tele a dobot, de ne tömjön meg túlzottan;

**Műszál:** csak a dob feléig töltsse meg;

**Kénes ruhaneműk és gyapjú:** a dob egyharmadáig.

A megadott maximális mennyiséggel optimális víz- és energiafelhasználás érhető el.

Erősen szennyezett ruhanemű esetében csökkentse a megadott mennyiséget.

## A ruhaneműk súlya

Az alább felsorolt súlyok csak tájékoztató jellegűek:

fürdőköpeny	1200 g
terítők	100 g
paplanhuzat	700 g
lepedő	500 g
párnahuzat	200 g
terítő	250 g
frottírtörülköző	200 g
konyharuha	100 g
hálóing	200 g
női alsónemű	100 g
férfimunkaköpeny	600 g
férfiing	200 g
férfipizsama	500 g
alsóing	100 g
alsónadrág	100 g

## Foltok eltávolítása

Előfordulhat, hogy a makacs foltokat nem lehet csak vízzel és mosószerrel eltávolítani. Célszerű a mosás előtt külön kezelésnek alávetni őket.

**Vér:** a még friss foltot hideg vízzel mossa. Ha a folt már megszáradt, áztassa be a ruhát éjszakára speciális mosószert tartalmazó vízbe, majd dörzsölje át benne.

**Olajfesték:** nedvesítse meg a foltot mosóbenzinnel, majd puha ruhára helyezve itassa fel; ismétlje meg többször a műveletet.

**Megszáradt zsírfolt:** nedvesítse meg terpentinnel a foltot, majd puha felületre helyezve ujjbegyével, egy pamutanyag segítségével itassa fel.

**Rozsdafolt:** melegen oldott oxálsóval vagy valamilyen hideg rozsdatisztítóval kezelje. Bánjon óvatosan a régebbi keletű rozsdafoltokkal, mert azok már megtámadták a cellulózszerkezetet, így az anyag könnyen kilyukadhat.

**Penészfolt:** fehérítőszerrel tisztítsa, melyet alapos öblítés kövessen. Ily módon csak a fehér, illetve a klórra nem érzékeny színes ruhaneműk tisztíthatók.

**Fű:** mosószerrel kissé kenje be az anyagot, majd kezelje hígított hipoklorittal (csak a klórral szemben ellenálló fehér és színes ruhaneműk esetében).

**Golyóstoll és ragasztó:** nedvesítse meg a foltot acetonnal(\*), majd puha ruhára helyezve itassa fel; ismétlje meg.

**Rúzs:** a fentiek szerint nedvesítse meg a foltot acetonnal, majd kezelje alkohollal. Az esetlegesen megmaradó nyomokat hipoklorittal tüntesse el.

**Vörösbor:** hagyja mosószeres vízben ázni, majd ecet- vagy citromsavval kezelje a foltot, végül öblítse ki. Az esetlegesen megmaradó nyomokat hipoklorittal tüntesse el.

**Tinta:** a tinta összetételétől függően nedvesítse be előbb acetonnal (\*), majd ecetsavval; a fehér ruhaneműn esetlegesen visszamaradó nyomokat hipoklorittal tisztítsa meg, majd jól öblítse át.

**Kátrányfolt:** előbb folttisztítóval, alkohollal vagy benzinnel kezelje, majd a végén tisztítópasztával dörzsölje át.

(\* ) műselymet ne tisztítson acetonnal.



## Mosószerek és adalékanyagok

A mosás minősége a mosószer kiválasztásától és helyes adagolásától függ. A helyes adagolás a pazarlás elkerülését és a környezet védelmét jelenti.

Annak ellenére, hogy a mosószerek biodegradábilisak, olyan elemeket is tartalmaznak, amelyek károsítják a természet kényes ökológiai egyensúlyát.

A mosószer kiválasztása függ az anyag fajtájától (kényes, gyapjú, pamut stb.), színétől, a mosás hőfokától és a szennyezettség mértékétől.

Ehhez a mosógéphez valamennyi forgalomban lévő mosószer felhasználható:

- mosópor valamennyi anyagtipushoz,
- mosópor finomtextil (max. 60°C-os) és gyapjú mosáshoz.
- folyékony mosószerek valamennyi anyagfajtahoz, elsősorban az alacsony hőfokú (max. 60°C-os) programokhoz, illetve a csak gyapjú mosására szolgáló speciális mosószerek.

A mosószert és az esetlegesen alkalmazott adalékanyagokat a mosásprogram kezdete előtt kell a megfelelő rekeszbe önteni.

Ha koncentrált mosóport vagy folyékony mosószert használ, előmosás **nélküli** programot kell választania.

A folyékony mosószert a mosószertartó  jelölésű rekeszébe öntse **közvetlenül a program elindítása előtt**.

A mosási program megkezdése előtt öblítőszert vagy keményítőt kell önteni a  jelölésű mosószertartó rekeszbe.

Az adalékanyagok mennyiségének megválasztásához kövesse a gyártó útmutatásait, és semmiképpen **ne lépje túl a mosószertartó rekeszében látható «MAX» jelölést**.

## A felhasznált mosószer mennyisége

A mosószer fajtája és mennyisége a szövet típusától, a mosásra váró ruha mennyiségétől, a szennyezettség fokától és a felhasznált víz keménységétől függ.

Kövesse a gyártó cég útmutatásait a mosószer mennyiségének megválasztásánál.

A megadottnál kevesebb mosószert használjon, amikor:

- kevés ruhaneműt mos,
- a ruhanemű csak kissé szennyezett,
- a mosás során nagy hab képződik.

## Vízkeménységi fok

































A víz keménységét az ún. keménységi szint szerint osztályozzák. Erre vonatkozó információt az adott vízműtől vagy az illetékes önkormányzattól lehet kérni.

**Megjegyzés:** Vízlágyítót kell alkalmazni, amikor a víz keménységi foka közepes vagy magas (a II. vízkeménységi fokozattól). Kövesse a gyártó utasításait. Ezután a mosószer mennyiségét mindig az I. vízkeménységi foknak (= lágy) megfelelően lehet beállítani.

Szint	Jellemző	Vízkeménységi fok	
		Német °dH	Francia °T.H.
1	lágy	0-7	0-15
2	közepes	8-14	16-25
3	kemény	15-21	26-37
4	nagyon kemény	> 21	> 37

## **i** Az anyagok kezelésére vonatkozó nemzetközi jelrendszer

A ruhaneműn található jelekkel ellátott címkék hasznos segítséget nyújtanak az adott anyag kezelésére vonatkozóan.

<b>ERŐS HATÁS</b>   <b>FINOM HATÁS</b>	 Mosás 95°C-on	 Mosás 60°C-on 	 Mosás 40°C-on  	 Mosás 30°C-on 	 Finom kézi mosás	 Nem mosható
 <b>FEHÉRÍTÉS</b>	 Hideg vízben fehéříthető	 Nem fehéříthető				
 <b>VASALÁS</b>	 Erős vasalás max.200°C	 Közepes vasalás max.150°C	 Könnyű vasalás max.110°C	 Nem vasalható		
 <b>SZÁRAZ TISZTÍTÁS</b>	 Száraz tisztítás- valamennyi vegyszerrel	 Száraz tisztítás perklórral, benzines oldattal, tisztá alkohollal R111 és R113	 Száraz tisztítás benzín oldattal, tiszta alkohollal és R113	 Nem tisztítható szárazon R113		
 <b>SZÁRÍTÁS</b>	 Fektetve szárítás	 Függesztve szárítás	 Ruha- fogason szárítva	 Normál hőmérséklet  Csökkentett hőmérséklet	 Nem szárítható ruhaszárító gépbén	

# Ápolás és tisztítás

Le kell VÁLASZTANIA a készüléket az elektromos hálózatról, mielőtt bármilyen tisztítási vagy karbantartási munkát végezne.

## Vízköltlenítés

A használt víz rendszerint tartalmaz vízkövet. Jó elképzelés az, ha időközönként vízlágyítószerrel használja a mosógépben. Alkalmazza ezt bármilyen ruhanemű mosása nélkül, és a vízlágyító gyártójának útmutatásai szerint.

Ez segíteni fog a vízkőlerakódások kialakulásának megelőzésében.

## Minden mosás után

Hagyja egy ideig nyitva az ajtót. Ez segít megelőzni a penészesedést és a kellemetlen szagok kialakulását a készülék belsejében. Ha a mosás után az ajtót nyitva hagyja, azzal az ajtótomítás védelmét is elősegíti.

## Karbantartási mosás

Alacsony hőmérsékletű mosásokkal lehetséges a dob belsejében lévő maradványlerakódások eltávolítása.

Javasoljuk, hogy rendszeresen végezzen karbantartási mosást.

Karbantartási mosás futtatása:

- A dobban nem lehet semmilyen ruhanemű.
- Válassza ki a legmelegebb pamutmosási programot.
- Normál mennyiségű mosószert használjon, ami biológiai tulajdonságokkal rendelkező por legyen.

## Külső tisztítás

A készülék külső felületét csak vízzel és szappannal tisztítsa meg, majd törölje alaposan szárazra.

**Fontos:** A készülékház tisztításához ne használjon alkoholt, oldószert vagy más hasonló terméket.

## Mosószertartó

A mosószertartót rendszeresen tisztítani kell.

1. Erősen húzva vegye ki a mosószertartót.

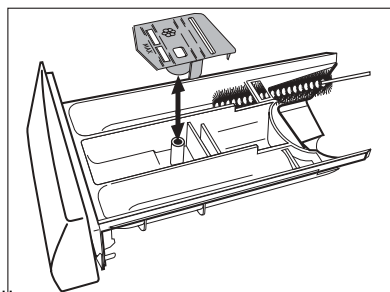

2. Vegye ki a kondicionáló betétet a középső rekeszből.
3. Mossa le az összes részt vízzel.
4. Nyomja vissza a kondicionáló betétet amennyire lehet, hogy szilárdan a helyén legyen.
5. Tisztítsa meg kefével a mosógép összes alkatrészét, különösen a mosókamra felső részén található fűvókákat.
6. Illessze a mosószer tartót a vezetősínekre, és tolja be.

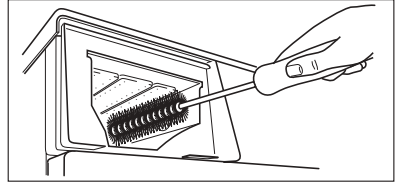

## Mosódob

Rozsdásodások alakulhatnak ki a dobban a mosnivalóval bekerülő korrozív hatású tárgyak vagy a vasat tartalmazó csapvíz miatt.

**Fontos!** Ne tisztítsa a mosódobot savas vízkőmentesítő szerrel, klórtartalmú súrolószerrel vagy acélgypottal.

1. A dobban lévő rozsdásodásokat rozsdamentes acél tisztítására alkalmas tisztítószerrel távolítsa el.
2. Futtasson le egy mosási ciklust ruhanemű nélkül, hogy eltávolítsa a tisztítószerek esetleges maradványait. Program: PAMUT/VÁSZON 95, nyomja meg a IDŐKEZELÉS MOSÁS gombot, és töltsön be kb. 1/4 mérőpohár mosószerrel.

## Az ajtó tömítése

Időről időre ellenőrizze az ajtó körüli tömítést, és vegyen ki minden dolgot a mélyedésekből.

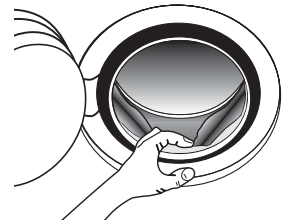

## Vízleeresztő szivattyú

A szivattyút ellenőrizni kell rendszeresen és különösen, ha

- a gép nem vezeti ki a vizet, és/vagy nem centrifugál
- a gépből furcsa zaj hallható a víz ürítése közben, mely a kivezető szivattyút elzáró tárgyak jelenlétének tudható be, mint gombok, biztosítótűk, csatok.

A következők szerint járjon el:

1. Húzza ki a villásdugót az aljzatból.
2. Szükség esetén várja meg, amíg a víz kihűl.
3. Nyissa ki a szivattyúnál lévő ajtót.
4. Helyezzen egy edényt a szivattyú alá, amelybe a gépből távozó víz folyhat.

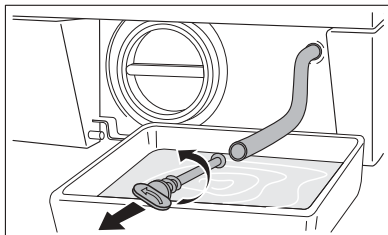
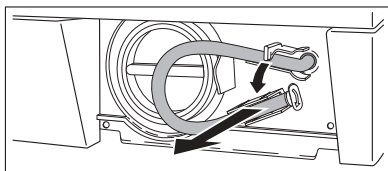
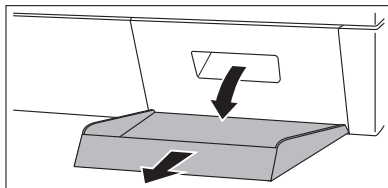

5. Akassza ki a vízvezető csövet, tegye az edénybe, és vegye le róla a dugót.
6. Amikor már nem folyik belőle víz, csavarja ki és vegye ki a szivattyút. Tartson kéznél egy ruhát, amivel felitathatja a vizet, amely a szivattyú kiemelésékor távozhat a gépből.
7. Távolítsa el a szivattyúhoz esetleg hozzátapadt tárgyakat a szivattyú megforgatásával.

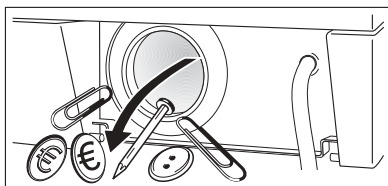
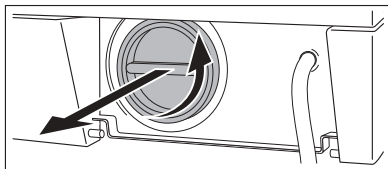

8. Tegye vissza a dugót a vészhelyzetben ürítésre használt csőre, majd az utóbbit akassza vissza a helyére.
9. Csavarja vissza teljesen a szivattyút.
10. Csukja be a szivattyúnál lévő ajtót.

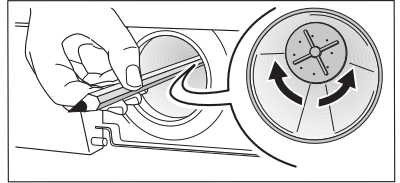

### Figyelem!

Amikor a készülék használatban van, a kiválasztott programtól függően, forró víz lehet a szivattyúban. Soha ne távolítsa el a szivattyú fedelét mosási ciklus alatt, mindig várjon, amíg a készülék befejezte a ciklust, és kiürítették. Amikor visszahelyezi a fedelet, győződjön meg arról, hogy megfelelően rászorította, és így nincs szivárgás, és kisgyermek nem tudja azt eltávolítani.

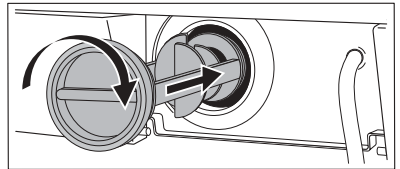

## Befolyócső szűrője

Ha azt észleli, hogy a mosógép nem vesz fel vizet a mosáshoz, ellenőrizze, hogy nem záródott-e el a befolyócső szűrője.

1. Zárja el a vízcsapot.
2. Csavarja le a csövet a csapról.
3. Tisztítsa meg a csőben lévő szűrőt egy kemény sörtéjű kefével.
4. Csavarja vissza a csövet a csapra.

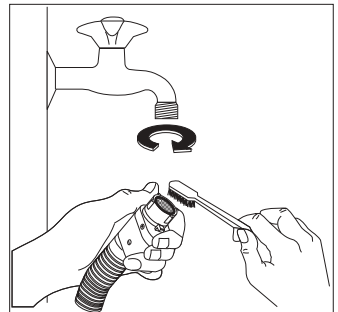

## Víz kiürítése szükség esetén

Ha a gép nem üríti ki a vizet, a következőket kell tenni:

1. Húzza ki a dugót a konnektorból.
2. Zárja el a vízcsapot.
3. Szükség esetén várja meg, amíg a mosóvíz kihűl.
4. Nyissa ki a szivattyúnál lévő ajtót.
5. Tegyen egy edényt a padlózatra, és helyezze bele a kivezető cső végét. Vegye le róla a dugót. A víz a gravitáció miatt belefolyik az edénybe. Amikor az edény megtelik, tegye vissza a sapkát a csőre. Ürítse ki az edényt. Addig ismételje ezt az eljárást, amíg még folyik víz a gépből.
6. Ha szükséges, a fent leírt módon tisztítsa meg a szivattyút.

7. Tegye vissza a dugót, és akassza vissza a kivezető csövet;
8. Csavarja vissza a szivattyút, és csukja be az ajtót.

## Fagyveszély

Ha a gépet olyan helyen állították fel, ahol a hőmérséklet 0°C alá süllyedhet, a következők szerint járjon el:

1. Zárja el a vízcsapot, és csavarja le a befolyócsövet a csapról.
2. Helyezze a szivattyú kivezető csövének a végét és a befolyócső végét a padlózatra elhelyezett edénybe, és vezesse ki a vizet.
3. Csavarja vissza a befolyócsövet, és helyezze vissza a helyére a szivattyú kivezető csövét, ügyelve arra, hogy lezárja az erre szolgáló dugóval.

Ezen műveletek elvégzésével a mosógépben maradt víz kifolyik, ezzel elkerülhető a jégképződés és így a készülék károsodása.

Amikor ismét üzembe helyezi a gépet, győződjön meg arról, hogy a környezeti hőmérséklet meghaladja a 0°C-ot.

**Fontos!** Minden egyes alkalommal, amikor a vizet a kivezető csövön keresztül kiüríti, ezt követően kb. 2 liter vizet a mosószertartó főmosás szerinti rekeszébe kell önteni, majd le kell futtatni a vízleeresztő programot. Ez működésbe hozza a "gömb" szelep egységet, amellyel elkerülheti, hogy a mosószer egy része a következő mosáskor felhasználatlanul maradjon a gépben.



# Ha valami nem működik





Bizonyos problémák az egyszerű karbantartás hiánya vagy mulasztások miatt következnek be, ezek szerelő kihívása nélkül is könnyen orvosolhatók. Kérjük, a helyi szerviz megkeresése előtt végezze el az alább felsorolt ellenőrzéseket.

Előfordulhat, hogy a gép működése közben a **sárga Start/Szünet** jelzőfény villogni kezd, és a következő riasztási kódok egyike megjelenik a kijelzőn, és ezzel egyidőben hangjelzés hallható 20 másodpercenként, jelezve, hogy a gép nem működik:

- **E10**: baj van a vízellátással
- **E20**: baj van a víz elvezetésével
- **E40**: nyitva az ajtó.

A probléma megszüntetését követően nyomja meg a **Start/Szünet** gombot a program újraindításához. Ha a probléma az összes ellenőrzés után is fennáll, forduljon a lakhelye szerinti szakszervizhez.

Meghibásodás	Lehetséges ok/Megoldás
<p><b>A mosógép nem indul el:</b></p>	<p>Az ajtó nincs becsukva. <b>E40</b></p> <ul style="list-style-type: none"> <li>• Zárja be jól az ajtót.</li> </ul> <p>A dugó nem megfelelően van beillesztve a hálózati aljzatba.</p> <ul style="list-style-type: none"> <li>• Illessze a csatlakozódugót a hálózati aljzatba.</li> </ul> <p>Nincs feszültség a hálózati aljzatban.</p> <ul style="list-style-type: none"> <li>• Ellenőrizze lakásának elektromos hálózatát.</li> </ul> <p>A fő olvadóbiztosíték kiégett.</p> <ul style="list-style-type: none"> <li>• Cserélje ki a biztosítékot.</li> </ul> <p>A programválasztó nincs megfelelően beállítva, és nem nyomta meg a Start/Szünet gombot.</p> <ul style="list-style-type: none"> <li>• Forgassa el a programválasztót, és nyomja meg a Start/Szünet gombot ismét.</li> </ul> <p>Késleltetett indítás lett kiválasztva.</p> <ul style="list-style-type: none"> <li>• Ha a ruhaneműt azonnal ki kell mosni, törölje a késleltetett indítást.</li> </ul>
<p><b>A gép nem szív be vizet:</b></p>	<p>A vízcsap el van zárva. <b>E10</b></p> <ul style="list-style-type: none"> <li>• Nyissa ki a vízcsapot.</li> </ul> <p>A befolyócső összenyomódott vagy megtört. <b>E10</b></p> <ul style="list-style-type: none"> <li>• Ellenőrizze a befolyócső csatlakozását.</li> </ul> <p>Eltömődött a befolyócső szűrője. <b>E10</b></p> <ul style="list-style-type: none"> <li>• Tisztítsa meg a befolyócső szűrőjét.</li> </ul> <p>Az ajtó nincs jól becsukva. <b>E40</b></p> <ul style="list-style-type: none"> <li>• Zárja be jól az ajtót.</li> </ul>

Meghibásodás	Lehetséges ok/Megoldás
<b>A gép vizet vesz fel, majd rögtön ki is üríti:</b>	<p>A kifolyócsó vége túl alacsonyan van.</p> <ul style="list-style-type: none"> <li>• Olvassa el «a víz leeresztése» fejezet idevonatkozó bekezdését.</li> </ul>
<b>A gép nem ereszti le a vizet, és/vagy nem centrifugál:</b>	<p>A kifolyócsó összenyomódott vagy megtört. <i>E20</i></p> <ul style="list-style-type: none"> <li>• Ellenőrizze a kifolyócsó csatlakozását.</li> </ul> <p>Eldugult a leeresztő szivattyú. <i>E20</i></p> <ul style="list-style-type: none"> <li>• Tisztítsa meg a leeresztő szivattyút.</li> </ul> <p>Az  opciót választotta ki.</p> <ul style="list-style-type: none"> <li>• Kapcsolja ki az  opciót.</li> <li>• Válassza az  vagy az  opciót.</li> </ul> <p>A ruhanemű nem egyenletesen oszlik el a dobban.</p> <ul style="list-style-type: none"> <li>• Rendezze el a ruhaneműt.</li> </ul>
<b>Víz van a padlózaton:</b>	<p>Túl sok mosószert vagy nem megfelelő mosószert használni a mosáshoz (túl sok hab keletkezik).</p> <ul style="list-style-type: none"> <li>• Csökkentse a mosószert mennyiségét, vagy használjon másikat.</li> </ul> <p>Ellenőrizze, hogy nem szivároog-e a befolyócsó valamelyik illesztéke. Nem mindig lehet könnyen meglátni, hogy folyik-e a víz a csövön; ellenőrizze, hogy nedves-e cső.</p> <ul style="list-style-type: none"> <li>• Ellenőrizze a befolyócsó csatlakozását.</li> </ul> <p>Megsérült a kifolyócsó.</p> <ul style="list-style-type: none"> <li>• Cserélje ki egy újjal.</li> </ul> <p>A szivattyú kivezető csövére a szivattyú tisztítása után nem tették vissza a dugót.</p> <ul style="list-style-type: none"> <li>• Tegye vissza a dugót a vészhelyzetben ürítésre használt csőre, majd az utóbbit akassza vissza a helyére.</li> </ul>
<b>A mosás eredménye nem kielégítő:</b>	<p>Túl kevés vagy nem megfelelő mosószert használt.</p> <ul style="list-style-type: none"> <li>• Növelje a mosószert mennyiségét, vagy használjon másikat.</li> </ul> <p>Mosás előtt nem kezelte a makacs foltokat.</p> <ul style="list-style-type: none"> <li>• Használjon a kereskedelemben kapható termékeket a makacs foltok kezeléséhez.</li> </ul> <p>Nem a megfelelő hőfokot állította be.</p> <ul style="list-style-type: none"> <li>• Ellenőrizze, hogy a megfelelő hőmérsékletet választotta-e.</li> </ul> <p>Túl nagy mennyiségű ruhát tett a gépbe.</p> <ul style="list-style-type: none"> <li>• Helyezzen kevesebb ruhaneműt a dobba.</li> </ul>

Meghibásodás	Lehetséges ok/Megoldás
<p><b>Nem nyílik ki az ajtó:</b></p>	<p>A program még mindig fut.</p> <ul style="list-style-type: none"> <li>• Várja meg a mosási ciklus végét.</li> </ul> <p>Az ajtózárra még nem oldott ki.</p> <ul style="list-style-type: none"> <li>• Várjon néhány percet.</li> </ul> <p>Víz van a dobben.</p> <ul style="list-style-type: none"> <li>• Válassza a vízleeresztés vagy a centrifugálás programot a víz kiürítéséhez.</li> </ul>
<p><b>A gép vibrál vagy zajos:</b></p>	<p>A szállításhoz használt csavarokat vagy csomagolást nem távolította el.</p> <ul style="list-style-type: none"> <li>• Ellenőrizze, hogy a készülék üzembe helyezése megfelelő-e.</li> </ul> <p>Nem állította be egyenlő magasságra a lábakat.</p> <ul style="list-style-type: none"> <li>• Ellenőrizze, hogy a készülék szintezése megfelelő-e.</li> </ul> <p>A ruhanemű nem egyenletesen oszlik el a dobben.</p> <ul style="list-style-type: none"> <li>• Rendezze el a ruhaneműt.</li> </ul> <p>Lehet, hogy túl kis mennyiségű ruhanemű van a dobben.</p> <ul style="list-style-type: none"> <li>• Helyezzen be több ruhaneműt.</li> </ul>
<p><b>Későn indul a centrifugálás, illetve a gép egyáltalán nem centrifugál:</b></p>	<p>Az elektronikus kiegyensúlyozó rendszer megszakította a centrifugálást, mert a ruhanemű egyenetlenül oszlott el a dobben. A ruhanemű a dob ellenkező irányba forgásával kerül egyenletesen elosztásra. Lehet, hogy a dob többszöri ilyen irányú forgására van szükség ahhoz, hogy az egyensúly visszaálljon, és rendes centrifugálás induljon be. Ha néhány perc elteltével sem oszlik el megfelelően a ruhanemű, akkor a gép nem végzi el a centrifugálást.</p> <ul style="list-style-type: none"> <li>• Rendezze el a ruhaneműt.</li> </ul>
<p><b>A gép szokatlan zajt bocsát ki:</b></p>	<p>A gépbe szerelt motor más hagyományos motortípusokhoz képest szokatlan zajt ad ki. Ez az új típusú motor lágyabb indítást biztosít, a ruhaneműt pedig egyenletesebben osztja el centrifugálás közben a dobben, ugyanakkor pedig fokozott stabilitást kölcsönöz a gépnek.</p>
<p><b>Nem látható víz a dobben:</b></p>	<p>A modern technológián alapuló mosógépek rendkívül hatékonyan üzemelnek, nagyon kevés vizet használnak fel, ami nem befolyásolja a teljesítményüket.</p>

Ha nem sikerül kijavítania vagy meghatározni a problémát, forduljon szakszervizhez. A telefonálás előtt jegyezze fel a gép típusát, gyári számát és a vásárlás időpontját, mert ezeket a szakszerviz kérni fogja Öntől.

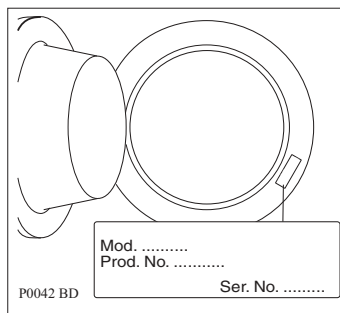

# Műszaki adatok

Méret	Szélesség Magasság Mélység (ajtóval együtt)	60 cm 85 cm 63 cm
Elektromos csatlakoztatás Feszültség - Összteljesítmény - Biztosíték	Az elektromos csatlakoztatásra vonatkozó információk a készülék ajtajának belső szélén lévő adattáblán található	
Hálózati víznyomás	Minimum Maximum	0,05 MPa 0,8 MPa
Maximális töltet	Pamut	6 kg
Centrifugálási sebesség	Maximum	1000 ford./perc (Lavamat 60640) 1200 ford./perc (Lavamat 62640)



## Műszaki adatlap

a háztartási mosógépek energiafelhasználásának ismervéről való tájékoztatásról szóló 77/1999. (XII. 22.) GM rendelet alapján

Gyártó védjegye	<b>ELECTROLUX</b>	
A mosógép azonosító jele	LAVAMAT 60640 - 62640	
Forgalmazó neve, címe	Electrolux Lehel Kft 1142 Budapest, Erzsébet kir.né útja 87.	
Energiahatékonysági osztály (skála A-tól G-ig, ahol A- hatékonyabb: G - kevésbé hatékony)	A	A
Energiafogyasztás ciklusonként kWh-ban, normál 60C- os pamut program használata esetén (A tényleges energiafogyasztás függ a készülék használatától)	1,02	
Mosási teljesítmény osztály (skála A-tól G-ig, ahol A - nagyobb: G - kisebb teljesítmény)	A	A
Centrifugálási hatékonysági osztály (skála A-tól G-ig, ahol A - jobb: G - rosszabb)  Ha a mosás után külön szárítógépet használunk és G - osztályú centrifugás mosógép helyett A - osztályú centrifugás mosógépet választunk, a szárítógép üzemköltsége a felére csökken. A ruhák szárítógépben történő szárítása rendszerint több energiát fogyaszt, mint a kimosásuk.	C	B
Centrifugálási hatékonysági osztály normál 60C pamut programra (centrifugálás utáni víz maradék a ruha száraz súlyának %-ában)	60%	53%
Legnagyobb centrifugálási fordulatszám normál 60C pamut programra	1000	1200
A mosógép kapacitása normál 60C pamut programra (kg)	6	
Ciklusonkénti vízfogyasztás normál 60C pamutszövet ciklus használatával (liter)	46	
Programidő normál 60C pamut programra (perc)	145	
Zajtelsítmény mosási és centrifugálási ciklusok alatt normál 60C pamut programra (dB/A)	54 dB(A) 74 dB(A)	
Átlagos évi energia- és vízfogyasztás 200 normál 60C pamut programra (kWh - liter) (négyzetméteres háztartásra becsült évi fogyasztás)	204 kWh	9200 l

# Fogyasztási értékek

Program	Vízfelhasználás (literben)	Energiafogyasztás (kWh-ban)	Program időtartama (percben)
Fehér pamut 95°	61	2.0	<b>A programok időtartamára vonatkozóan, kérjük, nézze meg a kezelőpanel kijelzőjét.</b>
40-60 MIX 40°	46	1.14	
Pamut 40°	58	0,7	
Műszál 60°	54	1.0	
Vasaláskönnyítő 40°	60	0.35	
Kímélő mosás 40°	60	0.55	
Gyapjú/Kézi mosás/Selyem 40°	53	0.4	
Öblítések	42	0.05	
Vízleeresztés	-	-	
Centrifugálás	-	-	
Frissítés 30°	57	0.28	
Eco 60° (*)	46	1.02	



A táblázatban látható energiafogyasztási adatok csupán tájékoztató jellegűek, azok a mosásra váró ruha mennyiségétől, típusától, a víz alaphőmérsékletétől és a környezeti hőmérséklettől függően változhatnak. Az adatok valamennyi programhoz alkalmazható legmagasabb hőmérsékletre vonatkoznak.



(\*) A "Pamut Eco" 60°C-on 6 kg töltettel az energiatakarékossági címkén szereplő adatok referenciaprogramja az EGK 92/75 sz. szabványának megfelelően

# Üzembe helyezés

## Kicsomagolás

Használat előtt távolítsa el a szállításhoz használt csavarokat és a csomagolóanyagot.

Javasoljuk, hogy minden szállításhoz használt eszközt őrizzen meg esetleges későbbi szállítások idejére.

1. Miután eltávolított minden csomagolást, óvatosan fektesse a gépet a hátlapjára, és távolítsa el a mosógép alján található polisztirol blokkot.

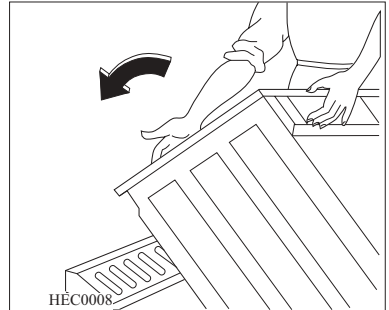

2. Vegye ki a hálózati tápkábelt és a kifolyócsőt a készülék hátlapján lévő csőtartókból.

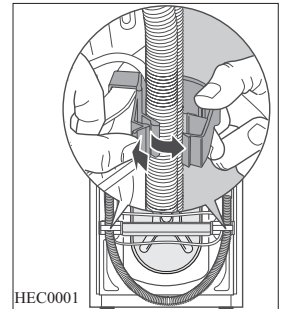

3. Csavarozza ki egy mellékelt kulccsal és távolítsa el a mosógép hátulján közepén lévő csavart **A**.

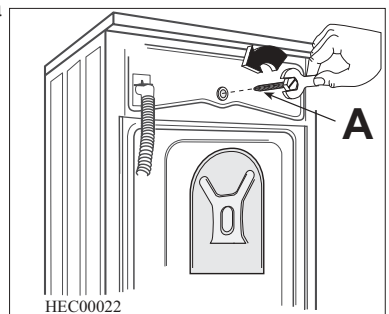



4. Csavarozza ki és távolítsa el a mosógép hátlapján lévő két nagy csavart **B** és a hat kisebb csavart **C**.

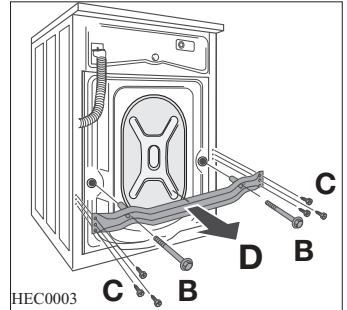

5. Távolítsa el a rögzítőlemezt **D**, és csavarozza vissza a hat kisebb csavart **C**. Csúsztassa ki az ott található műanyag távtartót **E**.

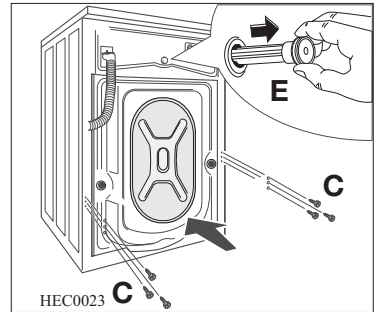

6. Nyissa ki a kerek ajtót, vegye ki a befolyócsövet a doból, és távolítsa el a polisztirolelemet, amely ragasztószalaggal van az ajtó tömítésére ragasztva.

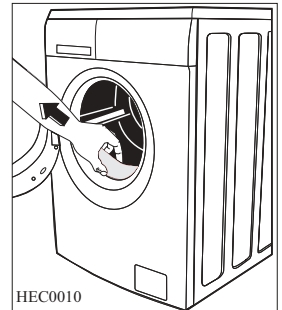

7. Dugaszolja be a kisebb felső lyukat és a két nagyot a megfelelő műanyag dugaszokkal, amelyek a kezelési kézikönyvet tartalmazó zacskóban vannak.
8. Csatlakoztassa a befolyócsövet a «Vízellátás» c. részben leírtaknak megfelelően.

Az összes különféle dugó a készülékhez mellékelt használati utasítást tartalmazó műanyag zacskóban található.

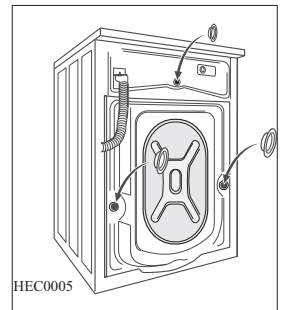

## Elhelyezés és vízszintezés

A gépet egy kemény, egyenletes padlófelületen kell elhelyezni.

Győződjön meg arról, hogy a gép körül a levegő áramlását ne akadályozza szőnyeg, padlószőnyeg stb.

Mielőtt kis csempékre helyezné, fektessen le egy gumiszőnyeget.

Ne próbálja meg úgy kiegyenlíteni a padlózat esetleges egyenetlenségeit, hogy a gép alá kartont, fát vagy hasonló anyagokat helyez.

Ha a készüléket mindenképpen egy gáztűzhely vagy egy széntüzelésű kályha közelében kell elhelyezni, egy olyan szigetelő panelt kell elhelyezni a két készülék közé, amelynek a tűzhely vagy a kályha felé néző oldalát alumíniumfólia borítja.

A készüléket tilos olyan helyen üzembe helyezni, ahol a hőmérséklet  $0^{\circ}\text{C}$  alá csökkenhet.

A befolyócsövön és a kifolyócsövön nem lehetnek törések.

Kérjük, győződjön meg arról, hogy a készülék beszerelése után könnyen hozzáférhető a szervizszakember számára, ha javításra lenne szükség.

Vízszintezze be gondosan a gépet a szabályozható lábak be- vagy kicsavarásával. Ne helyezzen a gép alá kartont, fát vagy hasonló anyagot a padlózat esetleges szinteltéréseinek a kiegyenlítésére.

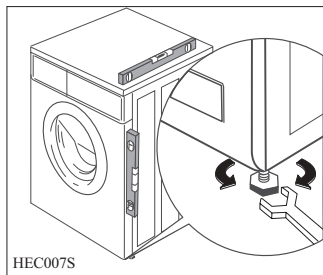

## Vízellátás

Egy befolyócső mellékelve van, és az a mosógép dobjában található.

**Ne használjon már használt befolyócsöveket a vízvezetékhez való csatlakozásra.**

**A készüléket a hidegvíz-vezetékhez kell csatlakoztatni.**

1. Nyissa ki a kerek ajtót, és vegye ki a befolyócsövet.
2. Csatlakoztassa a csövet a csatlakozóelemmel a mosógéphez.

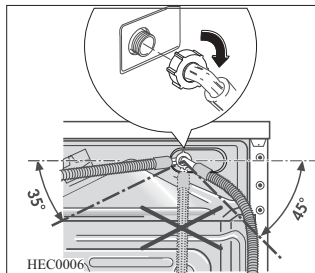

**Ne helyezze el a befolyócsövet lefelé. A vízcsap helyzetétől függően a csövet balra vagy jobbra szögben vezesse el.**

3. A szorítógyűrű meglazításával állítsa be helyesen a csövet. Miután beállította a befolyócsövet, ügyeljen arra, hogy megszorítsa ismét a szorítógyűrűt a szivárgások megelőzése érdekében.
4. Csatlakoztassa a befolyócsövet egy 3/4"-os csavarmentes csaphoz. Mindig a készülékhez mellékelt csövet használja.

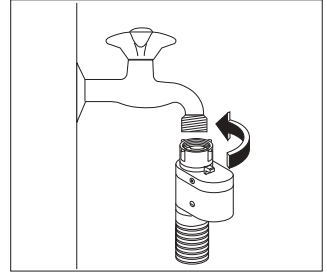

Az üzembe helyezést a helyi vízügyi és építési szabályozások előírásainak megfelelően kell elvégezni. A készülék biztonságos üzemeléséhez minimum 0,05 MPa víznyomás szükséges.

Ha a hidegvíz-csatlakozást nem tudja közvetlenül a vízvezetékéről elvégezni, lehetséges, hogy üzemeltetni tudja a készüléket a víztároló rendszerről. Egy minimális távolságnak kell lennie a készülék bemenete és a víztároló tartály alja között.

## Aquastop eszköz

A befolyócső aquastop eszközzel van felszerelve, amely védelmet nyújt a csőből való vízszivárgás okozta károk ellen, amely szivárgások a cső természetes elöregedése miatt alakulhatnak ki. Ezt a hibát egy piros szektor jelzi az "A" ablakban. Amennyiben ez történik, zárja el a vízcsapot, és forduljon a szervizközponthoz, hogy cseréljék ki a csövet.

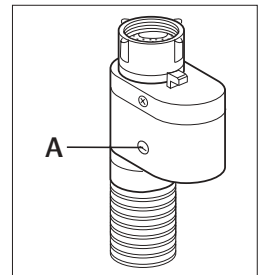

## Vízkievezetés

A kifolyócsövet három különböző módon lehet elhelyezni:

**A mosdókagyló szélére helyezve a géphez mellékelt műanyag könyökcső segítségével.**

Ez esetben fontos, hogy a cső meghajlított része vízleeresztés közben ne csússzon le a peremről.

Ennek érdekében a csaphoz vagy a falhoz rögzítheti azt (például egy darab spárgával).

**A mosdókagyló kivezetésének egyik leágazásához csatlakoztatva.** Ennek a leágazásnak a szagelzár fölé kell elhelyezkednie oly módon, hogy a cső könyök része legalább 60 cm-re legyen a talajtól.

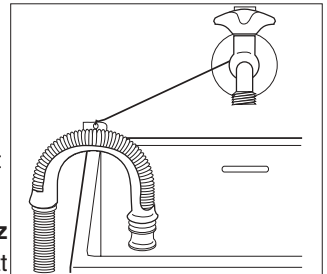

**Közvetlenül a vízlefolyó-hálózatra, ahol a bekötésnek legalább 60 és legfeljebb 90 cm magasan kell elhelyezkednie.**

A kifolyócső végének mindig **levegőznie** kell, azaz a lefolyócső belső átmérőjének meg kell haladnia a kifolyócső külső átmérőjét.

A kifolyócsövön nem lehetnek törések.

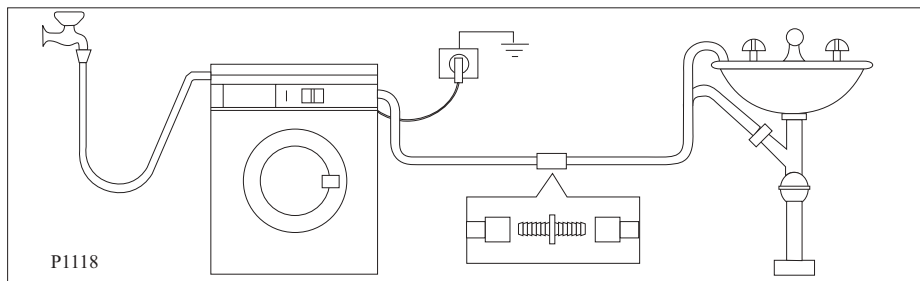

### Fontos!

A kifolyócső hossza nem haladhatja meg a maximális 4 métert. További kifolyótömlőt és illesztőelemet a helyi szervizben szerezhet be.

## Elektromos csatlakoztatás

A gépet 220-230 V egyfázisú, 50 Hz-en való működésre gyártották.

Ellenőrizze, hogy lakóhelyének hálózata alkalmas-e a szükséges maximális terhelés (2,2 kW) elviselésére, figyelembe véve a többi használatban lévő készüléket is.



**A gépet földelt aljzathoz csatlakoztassa!**



**A gyártó semminemű felelősséget nem vállal a fenti biztonsági szabályok be nem tartásából adódó károk, illetve sérülések esetén.**

## Állandó csatlakoztatás

Állandó csatlakoztatás esetén a készülék és az áramforrás (hálózat) közé be kell iktatni egy kétpólusú kapcsolót, ahol a kapcsoló érintkezői közötti távolságnak legalább 3 mm-nek kell lennie, és amely kapcsoló olyan típusú, hogy megfelel a kívánt terhelésnek a hatályban lévő villamossági előírásoknak megfelelően.

A kapcsoló semmilyen ponton nem szakíthatja meg a sárga/zöld földelő vezetékét.

Ezt a műveletet szakképzett villanszerelőnek kell elvégeznie.



**Az elektromos kábel a gép üzembe helyezése után legyen könnyen hozzáférhető.**



**Amennyiben a tápvezeték ki kell cserélni, azt egy szakszerviznek kell elvégeznie.**



# Környezetvédelmi tudnivalók

## Csomagolóanyagok

A  jelzéssel ellátott anyagok újrahasznosíthatók.

>PE<=polietilén

>PS<=polisztirol

>PP<=polipropilén

Annak érdekében, hogy újrahasznosításra kerüljenek, a megfelelő helyre (vagy tartályokba) kell őket elhelyezni.

## Régi készülék

A régi mosógép helyes leselejtezéséhez, kérjük, használja az arra feljogosított begyűjtőhelyeket. Segítsen városát tisztán tartani!

A terméken vagy annak csomagolásán látható  jelzés azt jelenti, hogy a termék nem kezelhető háztartási hulladékként. Ennek megfelelően el kell szállítani az elektromos és elektronikus berendezések újrahasznosítási gyűjtőtelepére. Annak biztosításával, hogy a termék hulladékként történő elhelyezése megfelelően történik, Ön segíthet megelőzni a környezetre és az emberi egészségre gyakorolt potenciális negatív hatást, amit a termék nem megfelelő hulladékként történő kezelése idézhet elő. A termék újrahasznosítására vonatkozó részletesebb információt a helyi önkormányzatnál, a háztartási hulladékelhelyezési szolgálatnál vagy abban a boltban kaphat, ahol a terméket vásárolta.

## Környezetvédelmi tanácsok

Ha takarékoskodni szeretne a vízzel, energiával, és hozzá szeretne járulni a környezet védelméhez, az alábbi ötleteket ajánljuk a figyelmébe:

- A normál szennyezettségű ruhaneműt előmosás nélkül is kimoshatja, mert így mosószert, vizet és időt takarít meg (és egyben védi a környezetet!).
- A gép gazdaságosabban üzemel, ha teljesen meg van töltve.
- Megfelelő előkezeléssel a foltok és a korlátozott mértékű szennyezettség eltüntethető; a ruhanemű ekkor alacsonyabb hőfokon is kimosható.
- A mosószert a víz keménységi foka, a szennyezettség mértéke és a mosni kívánt ruhanemű mennyisége szerint adagolja.

# Garancia/Vevőszolgálat



## Európai Jótállás

A jelen készülékre az Electrolux a jelen kézikönyv hátlapján felsorolt országok mindegyikében a készülék garancialevelében vagy egyébként a törvényben megszabott időtartamra vállal jótállást. Amennyiben a vásárló az alábbiakban felsorolt országok közül valamelyik másik országba települ át, az alábbi követelmények teljesítése esetén a készülékre vonatkozó jótállás szintén áttelepíthető:

- A készülékre vállalt jótállás a készülék eredeti vásárlásának napjával kezdődik, melyet a vásárló a készülék eladója által kiadott érvényes, vásárlást igazoló okmány bemutatásával tud igazolni.
- A készülékre vállalt jótállás ugyanolyan időtartamra érvényes és ugyanolyan mértékben terjed ki a munkadíjra és alkatrészekre, mint a vásárló új lakóhelye szerinti országban az adott modellre vagy termékféleségre érvényben lévő jótállás.
- A készülékre vállalt jótállás a termékhez kötődik, a jótállási jog másik felhasználóra átruházható.
- A készülék üzembe helyezése és használata az Electrolux által kiadott utasításoknak megfelelően történt, és kizárólag háztartásban használták, kereskedelmi célokra nem.
- A készüléket az új lakóhely szerinti országban hatályos összes vonatkozó előírásnak megfelelően helyezték üzembe.

A jelen Európai Jótállás rendelkezései a törvény által biztosított vásárlói jogokat nem érintik.

## www.electrolux.com

		
Albania	+35 5 4 261 450	Rr. Pjeter Bogdani Nr. 7 Tirane
Belgique/België/Belgien	+32 2 363 04 44	Bergensesteenweg 719, 1502 Lembeek
Česká republika	+420 2 61 12 61 12	Budějovická 3, Praha 4, 140 21
Danmark	+45 70 11 74 00	Sjællandsgade 2, 7000 Fredericia
Deutschland	+49 180 32 26 622	Muggenhofer Str. 135, 90429 Nürnberg
Eesti	+37 2 66 50 030	Mustamäe tee 24, 10621 Tallinn
España	+34 902 11 63 88	Carretera M-300, Km. 29,900 Alcalá de Henares Madrid
France	www.electrolux.fr	
Great Britain	+44 8705 929 929	Addington Way, Luton, Bedfordshire LU4 9QQ
Hellas	+30 23 10 56 19 70	4, Limnou Str., 54627 Thessaloniki
Hrvatska	+38 51 63 23 338	Slavonska avenija 3, 10000 Zagreb
Ireland	+353 1 40 90 753	Longmile Road Dublin 12
Italia	+39 (0) 434 558500	C.so Lino Zanussi, 26 - 33080 Porcia (PN)
Latvija	+37 17 84 59 34	Kr. Barona iela 130/2, LV-1012, Riga
Lituanija	+370 5 27 80 609	Verkių 2 9, 09108 Vilnius, Lithuania
Luxembourg	+35 2 42 43 13 01	Rue de Bitbourg, 7, L-1273 Hamm
Magyarország	+36 1 252 1773	H-1142 Budapest XIV, Erzsébet királyné útja 87
Nederland	+31 17 24 68 300	Vennootsweg 1, 2404 CG - Alphen aan den Rijn
Norge	+47 81 5 30 222	Risløkkvn. 2, 0508 Oslo
Österreich	+43 18 66 400	Herziggasse 9, 1230 Wien
Polska	+48 22 43 47 300	ul. Kolejowa 5/7, Warsaw
Portugal	+35 12 14 40 39 39	Quinta da Fonte - Edifício Gonçalves Zarco - Q35 - 2774-518 Paço de Arcos
Romania	+40 21 451 20 30	Str. Garii Progresului 2, S4, 040671 RO
Schweiz-Suisse-Svizzera	+41 62 88 99 111	Industriestrasse 10, CH-5506 Mägenwil
Slovenija	+38 61 24 25 731	Tr aška 132, 1000 Ljubljana
Slovensko	+421 2 43 33 43 22	Electrolux Slovakia s.r.o., Electrolux Domáce spotrebiče SK, Seberinoho 1, 821 03 Bratislava
Suomi	www.electrolux.fi	
Sverige	+46 (0)771 76 76 76	Electrolux Service, S:t Göransgatan 143, S-105 45 Stockholm
Türkiye	+90 21 22 93 10 25	Tarlabaşı caddesi no : 35 Taksim Istanbul
Россия	+7 095 937 7837	129090 Москва, Олимпийский проспект, 16, БЦ «Олимпик»

[www.electrolux.com](http://www.electrolux.com)

[www.aeg-electrolux.hu](http://www.aeg-electrolux.hu)

Külön értékesítés nélkül megváltoztatható

192 998 370-00-282007

PERFEKT IN FORM UND FUNKTION



<http://www.markabolt.hu>