

LAVAMAT 48540

Használati útmutató Automata mosógép
Návod na používanie Automatická práčka

Tisztelt Vásárló !

Köszönjük, hogy csúcsmínőségű AEG-Electrolux készülékeink közül választott. Ez a készülék - mint ezt Ön is tapasztalni fogja - kiváló kombinációját nyújtja a tökéletes formatervezésnek és funkcionalitásnak, valamint az élvonalbeli technológiának.

Győződjön meg arról, hogy készülékeinket a ma elérhető legjobb teljesítmény mutatókkal és vezérléssel tervezték, a legszigorúbb követelményeknek megfelelő szabványok figyelembe vételével.

Ráadásul a környezetvédelmi és az energiatakarékossági szempontok is szerves részét képezik termékeinknek.

Készüléke optimális működése érdekében kérjük, hogy olvassa el figyelmesen ezt a Használati útmutatót. Az ismeretek birtokában képes lesz arra, hogy minden folyamatot tökéletesen megismerjen, és a készülék nyújtotta lehetőségeket maximálisan kihasználja.

A használat során bármikor szüksége lehet erre a Használati útmutatóra, ezért azt ajánljuk, hogy tartsa mindig elérhető helyen. Ha a készüléktől valamilyen ok miatt megválik, akkor a Használati útmutatót is adja át az új tulajdonosnak.

Kívánjuk, hogy lelje örömeit új készülékében.

Vážený zákazník,

d'akujeme, že ste si vybrali náš vysoko kvalitný výrobok.

Náš spotrebič stelesňuje perfektnú kombináciu funkčného dizajnu a špičkovej technológie.

Presvedčte sa sami o tom, že naše spotrebiče boli vyvinuté tak, aby poskytovali najlepší výkon a ovládanie. My skutočne zavádzame najvyššie štandardy kvality. Okrem toho zistíte, že environmentálne a úsporné aspekty sú neoddeliteľnou súčasťou našich výrobkov.

V záujme optimálnej prevádzky vášho spotrebiča si, prosím, pozorne prečítajte tento návod na používanie. Bude vás perfektne navigovať pri všetkých činnostiach, aby ste dosiahli maximálnu účinnosť.

Aby ste si mohli pozrieť tento návod na používanie vždy, keď to budete potrebovať, odporúčame vám, aby ste ho uložili na bezpečnom mieste. Návod na používanie, prosím, odovzdajte budúcemu vlastníkovi spotrebiča. Želáme vám veľa úspechov s vašim novým spotrebičom.

Összefoglaló

Figyelmeztetések	5
Használat	5
Fagyvédelem	6
A készülék leírása	7
Mosószertartó	7
Parancssor	8
Személyre szabás	8
Feszültség alá helyezés első alkalommal	8
Nyelv	9
Fényerő	10
Kontraszt	10
Idő	10
Figyelmeztető hang	11
Hogyan mossunk	12
Ruhanemű behelyezése	12
Mosószerek adagolása	12
Válassza ki a programot	12
Válassza ki a hőmérsékletet	13
A centrifugálási sebesség kiválasztása	13
Opciók kiválasztása	14
Előmosás	14
Folt	15
Érzékeny	15
Extra öblítés	15
Késleltetett start kiválasztása	15
Időnyerés	16
Gyerekzár	16
A program elindítása	16
A program menete	17
Ruhanemű behelyezése	17
Folyamatban lévő program módosítása	17
Program törlése	18
Program vége	18
Készenléti üzemmód	19
Kedvenc programok	19
Mosási útmutató	20
A ruhaneműk szétválogatása és előkészítése	20
A ruhanemű mennyiségénél vegye figyelembe az anyag jellegét	20
Mosószerek és adalékanyagok	21

Nemzetközi szimbólumok	22
Programtáblázat	23
Fogyasztás	25
Műszaki adatok	26
Karbantartás és tisztítás	27
A készülék vízkőmentesítése	27
Készülékház	27
Mosószer tartó	27
Kifolyócső szűrője	29
Befolyócső szűrői	30
Működési probléma esetén	31
Figyelmeztetések	34
Beszereles	35
Kicsomagolás	35
Rögzítések eltávolítása	37
Víz bemenet	39
Vízleeresztés	40
Elektromos bekötés	41
Elhelyezés	41
Környezet	43
Kiselejtezés	43
Környezetvédelem	43
Jótállás	44



Ebben a használati útmutatóban a következő szimbólumokat használjuk :
Az Ön biztonságára vonatkozó információk és a készülék megrongálásának elkerülésére szolgáló információk.



Általános információk.



Környezetvédelmi információk.

Figyelmeztetések

A használati útmutatót tartsa készüléke mellett. Amennyiben a készüléket eladja vagy elajándékozza, a használati utasítást is adja oda vele. Így az új felhasználó megismerheti a mosógép működését és az arra vonatkozó figyelmeztetéseket.

Ezek a figyelmeztetések az Ön és mások biztonságát szolgálják. Kérjük, hogy olvassa el figyelmesen készülékének beszerelése és használatba vétele előtt. Köszönjük figyelmét.

Használat

- A készülék megérkezésekor azonnal csomagolja ki vagy csomagoltassa ki. Ellenőrizze a készülék általános állapotát. Esetleges fenntartásait írja le a szállítólevélre, amiből egy példány Önt illeti.
- A készüléket felnőttek általi használatra tervezték. Ügyeljen arra, hogy gyerekek ne nyúljanak hozzá és ne használják játékszerként.
- Ne módosítsa és ne próbálja módosítani a készülék tulajdonságait. Ez veszélyt jelentene Önre nézve.
- A készülék szokásos háztartási használatra készült. Ne használja kereskedelmi vagy ipari célra vagy a rendeltetésétől eltérő célokra, amelyek a következők: mosás, öblítés, centrifugálás.
- A készülék használata után húzza ki a készüléket a konnektorból, és zárja el a vízcsapot.
- Csak arra alkalmas ruhaneműket mosson mosógépben. Ebben a minden ruhanemű címkéjén megtalálható tájékoztató jelzések segítenek.
- Ne mosson a mosógépben merevítéses ruhaneműt, rongyos vagy nem beszegett anyagokat.
- Mosás előtt minden ruhaneműt ellenőrizzen, hogy ne maradjon benne aprópénz, biztosítótű, kitűző, csavar stb. Ezek súlyos károkat okozhatnak, ha a ruhaneműben maradnak.
- Ne tegyen a mosógépbe benzinnel, alkohollal, triklóretilénnel stb. kezelt ruhát. Ha ilyen folteltávolítókat használ, várja meg, hogy a termék elpárologjon, mielőtt a ruhaneműket a mosódobba tenné.
- A kisebb méretű mosandókat, úgymint zoknik, övek stb. gyűjtse össze egy mosóhálóban vagy egy párnahuzatban.
- A "mosószeres adagolása" című fejezetben megadott mennyiségű mosószert használjon.
- A mosógép tisztításának, illetve karbantartásának megkezdése előtt mindig húzza ki a készüléket a konnektorból.

Fagyvédelem

Amennyiben a készülék 0°C alatti hőmérsékletnek van kitéve, végezze el az alábbi óvintézkedéseket :

- Zárja el a vízcsapot, és csatlakoztassa le a befolyócsövet.
 - Ennek a csőnek, valamint a kifolyócsőnek a végét tegye egy földre helyezett lavórba.
 - Válassza ki a Vízeeresztés programot, és futtassa le végig.
 - A programkapcsoló "Stop" állásba forgatásával kapcsolja ki a készüléket.
 - Kösse le a készüléket.
 - Rögzítse a befolyócsövet, és tegye a helyére a kifolyócsövet.
- Ily módon a csövekben maradt víz kiürül, miáltal megelőzhető a jégképződés és így a készülék megrongálódása.

A készülék ismételt üzembe helyezéséhez gondoskodjon róla, hogy 0°C-nál magasabb hőmérsékletű helyiségben kerüljön beszerelésre.

A készülék leírása

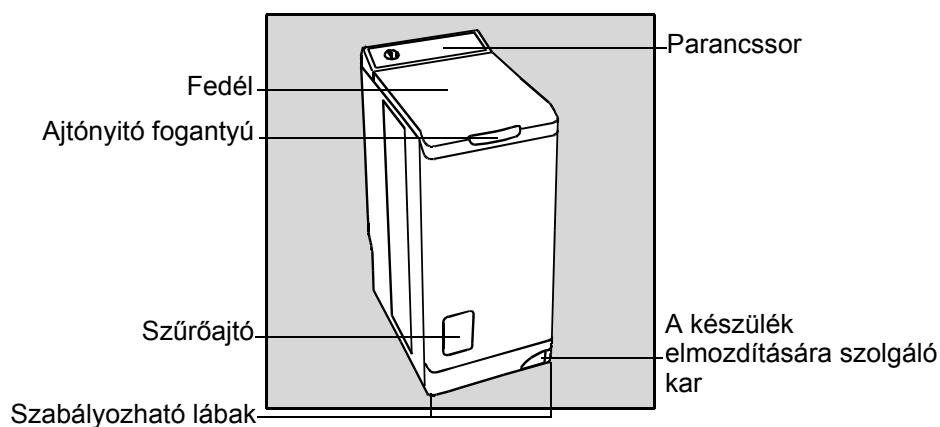

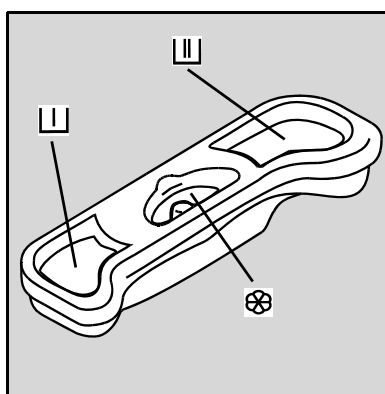

Mosószertartó

- || Előmosás
- || Mosás
- ⊗ Öblítőszer (nem szabad túllépni a MAX jelzést **M**)

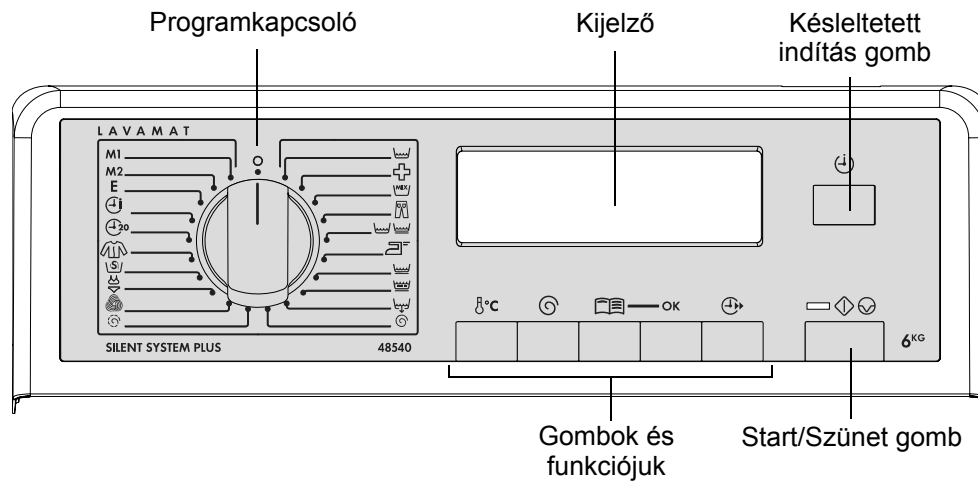

Parancssor



Az OPCIÓK  gomb lenyomásával a következő funkciókat lehet kiválasztani :

- Opciók : Előmosás, Folt, Extra Öblítés, Érzékeny, Gyerekzár.
- Memóriamentés.
- Beállítások : Figyelmeztető hang, Nyelv, Idő, Fényerő, Kontraszt.
- Vissza.

Személyre szabás

Feszültség alá helyezés első alkalommal

A mosógép első bekapcsolásakor felkínálja Önnek a menü a nyelv kiválasztásának a lehetőségét.

1. Nyomja meg az OPCIÓK  gombot, ha meg kívánja változtatni a megjelenített nyelvet.
2. A nyugtázásához nyomja meg az OK gombot.

Nyelvválasztáshoz nyomja meg a OPCIÓK gombot. Megerősítés a OK gombbal.



3. Megjelenik a megerősítést kérő üzenet: a megerősítéshez nyomja meg az OK gombot.

Nyelv megerősítéséhez nyomja meg a OK gombot. Választás módosítása a OPCÍÓK gombbal.



4. Ha ezt követően be kívánja állítani az órák értékét a gépen, akkor nyomja meg az OPCÍÓK gombot.

Az idő beállításához nyomja meg a OPCÍÓK gombot. Aktiválás a OK gombbal.

5. A beállított pontos idő nyugtázásához nyomja meg az OK gombot.

6. Ha ezt követően be kívánja állítani a percek értékét a gépen, akkor nyomja meg az OPCÍÓK gombot.

7. A beállított pontos idő nyugtázásához nyomja meg az OK gombot.

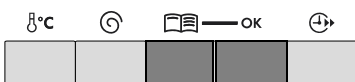

Nyelv

Ha meg szeretné ezt változtatni, a következőkben ismertetett lépéseket kell végrehajtania.

1. Nyomja meg az OPCÍÓK gombot a BEÁLLÍTÁSOK menübe való belépéshez, majd a nyomja meg az OK gombot.

BEÁLLÍTÁSOK
FIGYELMEZTETŐ HANG
NYELV
IDŐ

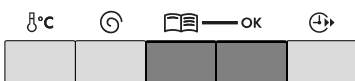

2. Nyomja meg az OPCÍÓK gombot a NYELV kiválasztásához, majd a nyomja meg az OK gombot: a betűk feletti kis téglalap (az üzenetek az ennek megfelelő nyelven jelennek meg).



3. A nyelv kiválasztásához nyomja meg az OPCÍÓK gombot, majd nyomja meg a beállítás nyugtázásához az OK gombot.



Néhány másodperc múlva a fő funkciók látszanak a kijelzőn.

Fényerő

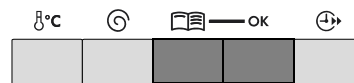
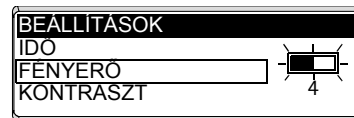
1. Nyomja meg az OPCÍÓK  gombot a BEÁLLÍTÁSOK menübe való belépéshez, majd a nyomja meg az OK gombot.
2. Nyomja meg az OPCÍÓK  gombot a FÉNYERŐ kiválasztásához, majd a nyomja meg az OK gombot : villogni kezd a grafikus jelzősáv körvonala.
3. A fényerő beállításához tartsa lenyomva az OPCÍÓK  gombot (beállítás 0 és 9 között), majd nyomja meg a nyugtázáshoz az OK gombot. Néhány másodperc múlva a fő funkciók látszanak a kijelzőn.





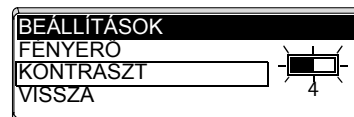

Kontraszt

1. Nyomja meg az OPCÍÓK  gombot a BEÁLLÍTÁSOK menübe való belépéshez, majd a nyomja meg az OK gombot.
2. Nyomja meg az OPCÍÓK  gombot a KONTRASZT kiválasztásához, majd a nyomja meg az OK gombot : villogni kezd a grafikus jelzősáv körvonala.
3. A kontraszt beállításához tartsa lenyomva az OPCÍÓK  gombot (beállítás 0 és 9 között), majd nyomja meg a nyugtázáshoz az OK gombot. Néhány másodperc múlva a fő funkciók látszanak a kijelzőn.



Idő

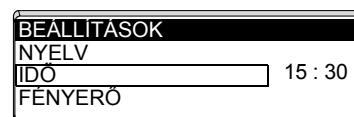

1. Nyomja meg az OPCÍÓK  gombot a BEÁLLÍTÁSOK menübe való belépéshez, majd a nyomja meg az OK gombot.
2. Nyomja meg az OPCÍÓK  gombot a IDŐ kiválasztásához, majd a nyomja meg az OK gombot : az órakijelzés villogni kezd.
3. Az óra beállításához tartsa lenyomva az OPCÍÓK  gombot (24 órás formátum), majd nyomja meg a nyugtázáshoz az OK gombot.
4. A perckijelzés villogni kezd. Nyomja meg az OPCÍÓK  gombot, majd a nyugtázáshoz nyomja meg az OK gombot. Néhány másodperc múlva a fő funkciók látszanak a kijelzőn.



Figyelmeztető hang

A ciklus végén és bármilyen rendellenesség esetében hangjelzést ad a készülék.

Az alábbiakban leírtak szerint lehet bekapcsolni, illetve kikapcsolni ezt a hangjelzést.

1. Nyomja meg az OPCÍÓK  gombot a BEÁLLÍTÁSOK menübe való belépéshez, majd a nyomja meg az OK gombot.
2. Nyomja meg az OPCÍÓK  gombot a FIGYELMEZTETŐ HANG kiválasztásához, majd a nyomja meg az OK gombot : a riasztási kijelzés fölött a téglalap villogni kezd.
3. A riasztás bekapcsolásához vagy kikapcsolásához nyomja meg az OPCÍÓK  gombot (BE vagy KI), majd a beállítás nyugtázásához nyomja meg az OK gombot.
Néhány másodperc múlva a fő funkciók látszanak a kijelzőn.

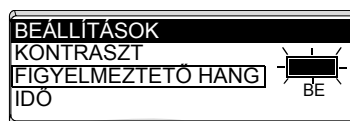

Amikor Ön kikapcsolja a hangjelzést, az kizárólag riasztásnál marad aktív.

Hogyan mossunk ?

Azt javasoljuk, hogy a mosógépben történő első mosás előtt végezzen egy 95°C-os mosást üres dobbal (ruhaneműk nélkül), mosószerrel, a mosódob megtisztítása érdekében.

Ruhanemű behelyezése

- Nyissa ki a mosógép ajtaját.
- Az "A" zárkioldó gomb megnyomásával nyissa ki a mosódobot : a két fedélszárny automatikusan kinyílik.
- Helyezze be a ruhaneműt, zárja vissza a mosódob fedelét, valamint a mosógép ajtaját.

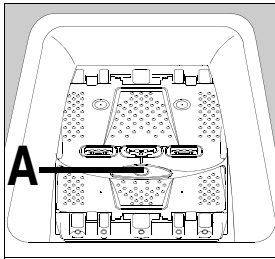

Figyelem : A készülék ajtajának bezárása előtt ellenőrizze, hogy a mosódob fedele megfelelően be legyen csukva :

- a fedél két szárnya legyen beakasztva, az "A" zárkioldó gomb legyen zárva.

Mosószerek adagolása

A mosógépet úgy tervezték, hogy csökkentse a víz- és mosószerfogyasztást, ezért a mosószergyártók által feltüntetettnél kevesebb mosószert használjon.

Töltse a mosóport a mosáshoz és az előmosáshoz való rekeszekbe, ha előmosást tartalmazó programot választott. Töltse az öblítőszeret a megfelelő rekeszbe .

Ha másféle mosószert használ, nézze meg a mosási útmutató "mosószerek és adalékanyagok" című bekezdését.

Válassza ki a programot

A programválasztó kapcsolót a ruhanemű jellege és szennyezettsége szerint forgassa el a kívánt mosóprogramra (lásd a Programtáblázatot).

A kapcsoló STOP állásba kapcsolásakor a mosógép nincs feszültség alatt (minden más állásba kapcsolva a készülék feszültség alatt van). A programválasztó kapcsoló jobbra vagy balra is elforgatható.

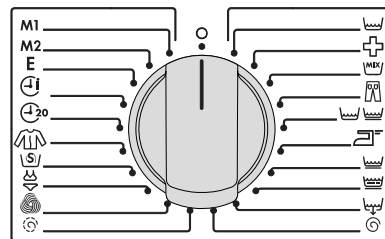

A START/SZÜNET \diamond \odot gomb lámpája pirosan villog. A név meghatározásával együtt kell kiválasztani a program indításakor a hőmérsékletet, a centrifugálási sebességet, a ciklus időtartamát és befejezését.

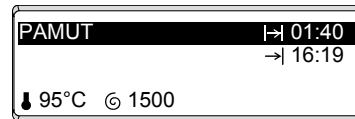

A tájékoztatóban megjelölt értékek tájékoztató jellegűek.



Ha a programválasztó kapcsolót mosás közben elforgatja, akkor a mosógép az eredeti programot hajtja végre, és nem veszi figyelembe a programválasztó kapcsoló újabb helyzetét. A probléma megoldásához a programválasztó kapcsolót kapcsolja vissza az eredeti beállításba. A kijelzőn újra megjelenik a számláló.

Válassza ki a hőmérsékletet

Nyomja meg a HŐMÉRSÉKLET $\delta^{\circ}\text{C}$ gombot, amíg a kívánt hőmérsékletérték meg nem jelenik a kijelzőn (az egyes programokhoz választható hőmérsékleteket a Programtáblázat tartalmazza). A \times szimbólum hideg vízben történő mosást jelent.

Ha megnyomja a HŐMÉRSÉKLET $\delta^{\circ}\text{C}$ gombot, akkor lehetetlenné válik a beállítás, megjelenik a "Nem választható" üzenet.

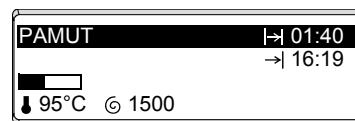

A centrifugálási sebesség kiválasztása

Nyomja meg a FORD. SZÁM \odot gombot, amíg a kívánt centrifugálási sebesség meg nem jelenik a kijelzőn. Ezenfelül kiválaszthatja a CENTRIFUGÁLÁS NÉLKÜL*, az ÖBLÍTŐSTOP \square * vagy az HALK CIKLUS \odot * opciókat.



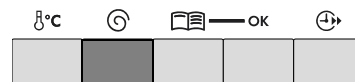
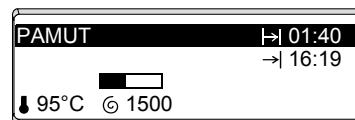

Ha megnyomja a FORD. SZÁM \odot gombot, akkor lehetetlenné válik a beállítás, megjelenik a "Nem választható" üzenet.



* Modelltől függően

A maximális sebességek a következők :

Pamut, Fertőtlenítő, Mix 40-60 és Pamut Eco esetén : 1500 fordulat/perc,
Farmer, Műszál, Vasalás könnyítő plus, Kímélő, Gyapjú plus, Fehérnemű,
Selyem, 20 perc és Gyors esetén : 1200 fordulat/perc,
Sport dzseki esetében : 800 fordulat/perc.

A program végén, ha az ÖBLÍTŐSTOP  vagy az HALK CIKLUS  opciót választotta, a program befejezéséhez ki kell választania egy CENTRIFUGA  vagy a ÜRÍTÉS  programot a program befejezéséhez.

ÖBLÍTŐSTOP

Az utolsó öblítővíz nem kerül kiürítésre a kiválasztott program végén, így a ruhanemű nem gyűrődik össze akkor sem, ha a mosás végén nem veszik ki azonnal a mosógépből.

HALK CIKLUS

Az utolsó öblítővíz nem kerül kiürítésre a kiválasztott program végén. Az utolsó centrifugálás elmarad. A program nagyon csendesen fut le, így éjszakára is bekapcsolhatja a mosógépet. A program hosszabb, és több vizet használ fel.

Opciók kiválasztása

Egy korábban kiválasztott mosási programhoz további opciók is kiválaszthatók (Amikor a program szerint ezek az opciók rendelkezésre állnak, akkor megjelennek a programtáblázatban).

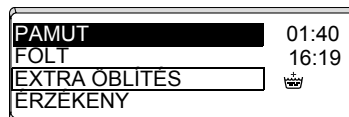

- 1.A kívánt opció kiválasztásához nyomja meg az OPCIÓK  gombot.
- 2.A nyugtázásához nyomja meg az OK gombot. A kijelző jobb oldalán megjelenik a választott opciónak megfelelő szimbólum.
Egy opció ugyanígy kapcsolható ki.

Néhány másodperc múlva segítő üzenet jelenik meg, ha nem nyomta meg az OK gombot. Néhány másodpercet kell várni ahhoz, hogy visszatérjen a fő kijelzés. A választott opcióknak megfelelő szimbólumok jelennek meg.

Előmosás

Körülbelül 30°C-os előmosás a főmosás előtt, ami az előmosás után automatikusan lefut.

Folt

Erősen szennyezett vagy foltos ruhaneműhöz. A mosószerfiók előmosáshoz tartozó rekeszébe  folttisztító tölthető.

Érzékeny

Az öblítőprogram egy ciklussal hosszabb lesz, ugyanakkor a dob lassabban forog (a ruhaneműk kímélése céljából). Gyakori mosások, például nagyon érzékeny bőr esetében ideális (nem választható együtt az Extra öblítés opcióval).

Extra öblítés



Ez az opció lehetővé teszi a Pamut, Műszálás és Kényes programok egy vagy több öblítéssel történő kiegészítését (az Érzékeny opcióval nem választható ki együtt).

Késleltetett start kiválasztása

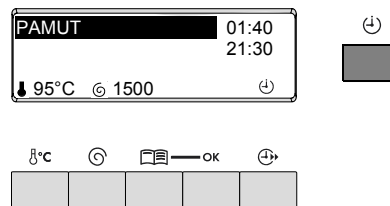

Ez az opció lehetővé teszi a mosás indítását 30, 60, 90 perc, 2 - 20 óra késleltetéssel.

Nyomja meg egyszer vagy többször a KÉSLELTETETT START  gombot, amíg a kijelzőn meg nem jelenik az az időpont, amikor be szeretné fejezni a programot. A megfelelő szimbólum jelenik meg a kijelzőn.





A késleltetett indítást a START/SZÜNET  gomb megnyomása előtt a KÉSLELTETETT START  gomb ismételt megnyomásával bármikor módosíthatja vagy törölheti.

Amennyiben már lenyomta a START/SZÜNET  gombot, és törölni vagy módosítani kívánja a késleltetési időt, akkor az alábbiak szerint kell eljárni :

- Nyomja meg a START/SZÜNET  gombot, majd a KÉSLELTETETT START  gombot, amíg meg nem jelenik a kívánt idő a kijelzőn. A program elindításához nyomja meg a START/SZÜNET  gombot.



A késleltetett mosási funkció ideje alatt a fedél lezárt. Ha ki akarja nyitni, először szünetre kell állítani a mosógépet, majd meg kell nyomni a START/SZÜNET  gombot. A fedél visszazárása után nyomja meg START/SZÜNET  gombot.





Ha késleltetett mosáshoz folyékony mosószert használ, használjon adagológolyót, amit tegyen közvetlenül a mosódobba, és előmosás nélküli programot válasszon. Ha késleltetett indításnál előmosást is akar végeztetni a készülékkel, kérjük, használjon mosóport.

Időnyerés

Ez a funkció lehetővé teszi a ciklus időtartamának a program típusától függő csökkentését.

Napi  : Kevésbé szennyezett ruhaneműhöz.

Szupergyors  : nagyon enyhén szennyezett ruhaneműhöz illetve féltöltethez.

A kívánt szint kiválasztásához nyomja meg az IDŐNYERÉS  gombot. A megfelelő szimbólum megjelenik.

Ezeknek a különböző mértékeknek a rendelkezésre állása az Ön által kiválasztott program típusától függően változik.

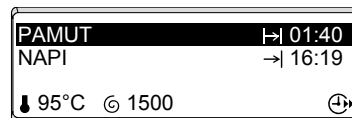

Gyerekszár

Ennek az opciónak a segítségével lezárható a mosógép, hogy ne lehessen a folyamatban lévő program közben véletlenül megváltoztatni a beállításokat.



A biztonsági gyermekzár bekapcsolásához :

1. A GYEREKZÁR opció kiválasztásához nyomja meg az OPCIÓK  gombot.

2. Nyomja meg az OK gombot. Üzenet jelenik meg, amely ismerteti a gyermekzár funkció kikapcsolásának a módját a kívánt időpontban. A  szimbólum megjelenik a kijelzőn.

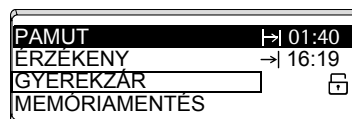
Az opció kiválasztását a készülék tárolja.



Amikor Ön kikapcsolja, majd bekapcsolja a mosógépet, akkor kikapcsolható ez az opció az OPCIÓK  és az OK gombok néhány másodperces megnyomásával. A  szimbólum eltűnik.

A program elindítása

1. Ellenőrizze, hogy a mosógép vízellátását biztosító vízcsap nyitva van-e.

2. Nyomja meg a START/SZÜNET   gombot. A megfelelő jelzőfény pirosan kezd el világítani.

Az, hogy a programválasztó kapcsoló nem forog a program alatt, normális jelenség.

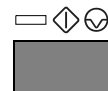

Késleltetett indítás esetén megjelenik a kijelzőn a “Késleltetett start” üzenet és az idő kijelzése (óránként, azután 90, végül 60 perctől percenként).

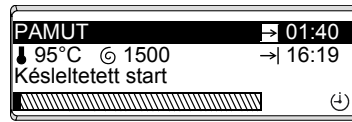

A program menete

A következő adatok láthatók a kijelzőn :

- a folyamatban lévő program neve,
- a választott hőmérséklet és centrifugálási sebesség.
- a ciklus éppen végrehajtott része (Feltöltés, Melegítés, Mosás, Öblítés, Szivattyúzás, Centrifugálás, Befejezve, Az ajtó kinyitható, Dob pozicionálása...),
- grafikus jelzősáv mutatja a ciklus előrehaladását,
- hátralévő idő,
- a ciklus befejeződésének a pontos ideje.

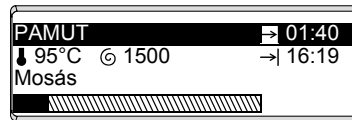

Ruhanemű behelyezése

A ciklus első tíz percében lehet további ruhákat betölteni a dobba.





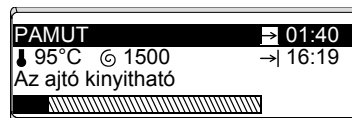

Az “Az ajtó kinyitható” üzenet látható.

1. Nyomja meg a START/SZÜNET \diamond \odot gombot. A megfelelő jelzőfény pirosan villog.
2. A mosógép ajtajának nyitását a zárszerkezet dupla kattánása jelzi.
3. Tegye be a ruhaneműt, és csukja vissza a fedelet.
4. A ciklus folytatásához nyomja meg ismét a START/SZÜNET \diamond \odot gombot.



Folyamatban lévő program módosítása

A folyamatban lévő program módosítása előtt a mosógépet szünet állásba kell állítani.

1. Nyomja meg a START/SZÜNET   gombot. Megjelenik a "Szüneteltetve" üzenet, és a megfelelő jelzőfény pirosan villog.
2. Végezze el a kívánt változtatást. Ha a módosítás nem lehetséges, a START/SZÜNET   gomb néhány másodpercig sárgán villog, és megjelenik a "Nem választható" üzenet. Ha mindezek ellenére úgy dönt, hogy megváltoztatja a programot, törölni kell a folyamatban lévő programot (lásd alább).
3. A ciklus újraindításához nyomja meg a START/SZÜNET   gombot.

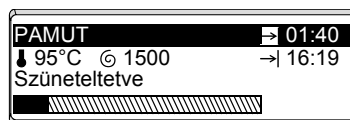

Program törlése

Ha egy programot törölni kíván, a programválasztó kapcsolót forgassa el STOP  állásba.

Amikor visszakapcsolja a mosógépet, egy üzenet jelzi, hogy mi a teendője, ha törölni vagy ha folytatni kívánja a programot.

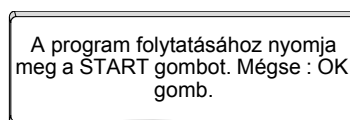

Program vége

A mosógép automatikusan leáll ; az "Indítás/Megszakítás" gomb kialszik, és megjelenik a "Befejezve" üzenet. Hangjelzés hallatszik. A mosógép ajtajának nyitását a zárszerkezet dupla kattánása jelzi.

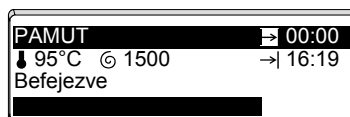



1. A programválasztó kapcsolót kapcsolja STOP  állásba : a mosógép ekkor nincs feszültség alatt.
2. A ruhák kivétele.
3. Húzza ki a csatlakozót az aljzatból, és zárja a vízcsapot.
4. Ellenőrizze, hogy a mosódob üres legyen: a véletlenül a dob belsejében maradt ruhaneműk a következő mosáskor károsodhatnak (összemehetnek), vagy más ruhaneműt megfesthetnek.



Használat után ajánlatos a dob kiszellőzéséhez nyitva hagyni a fedelet.

Készenléti üzemmód

Ha az áram alatt lévő készülékhez egy program elindulása előtt vagy a program vége után 10 percig nem nyúlnak hozzá, bekapcsol a készenléti üzemmód. A kijelző háttérfénye kialszik, és a START/SZÜNET   gomb lassan villog.



Ennek megszakításához elegendő megnyomni egy gombot vagy elforgatni a programkapcsolót.

Kedvenc programok

Lehetősége van arra, hogy 2 kedvenc programját megőrizze.

Ezek a továbbiakban a programválasztóval elérhetők.

Program elmentéséhez az alábbiak szerint kell eljárni :

1. A programválasztó kapcsolóval válassza ki a kívánt programot.
2. Végezze el a szükséges beállításokat (hőmérséklet, centrifugálási fordulatszám, opciók, ...).
3. A MEMÓRIAMENTÉS kiválasztásához nyomja meg az OPCÍOK  gombot, majd a nyugtázáshoz az OK gombot.
4. Válassza ki a kívánt memóriát az OPCÍOK  gomb megnyomásával, majd nyomja meg az OK gombot az információ tárolásához. Megjelenik az "Elmentve" üzenet a mentés megerősítéseként.
5. Amikor megtelt a memória, akkor üzenet kérdezi meg Önt arról, hogy más mentett adat helyet el kívánja menteni az adott adatot, vagy visszavonja a mentést.

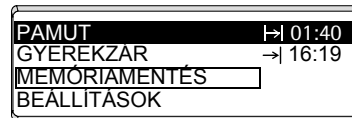

Elmentett adat törléséhez végezzen el egy új beállítást, majd jelölje ki a törlendő adatot.

Mosási útmutató

A ruhaneműk szétválogatása és előkészítése

- Válogassa szét a ruhaneműket típus és mosási útmutató szerint (lásd alább, a Nemzetközi szimbólumok című fejezetet) : normál mosás az energikus mosásra és centrifugálásra alkalmas ruhaneműk esetében ; kímélő mosás a kényes ruhák esetében, amelyeket körültekintéssel kell kezelni. Vegyes mosótöltet esetén, amikor a mosótöltet különböző anyagokból készült ruhaneműkből áll, a legkényesebb textilfajtának megfelelő programot és hőmérsékletet válasszon.
- Külön mossa a fehér és a színes ruhákat. Ellenkező esetben a fehér ruhaneműk elszíneződhetnek vagy szürkés árnyalatot ölthetnek.
- Az új színes ruhaneműk gyakran eresztik a színüket. Az ilyen ruhadarabokat az első alkalommal lehetőleg külön mossa ki. Tartsa be a "külön mosandó" és a "több alkalommal külön mosandó" kezelési útmutatásokat.
- Ürítse ki a ruhák zsebét, és a lepedőket, törölközőket stb. hajtogassa szét.
- Szedje le a meglazult gombokat, kitűzőket és kapcsokat. A villámzárat húzza fel, kapcsolja be a kapcsokat, pántokat.
- A többrétegű anyagból készült darabokat (hálósák, anorák stb.), a színes kötött holmikát, valamint a len és a rátétes díszítéssel ellátott ruhaneműket fordítsa ki.
- A kisméretű, kényes darabokat (zokni, harisnya, melltartó) mosóhálóban mossa.
- A függönyöket különösen körültekintően kezelje. Vegye le a függönycsipeszeket, és a függönnyt tegye hálóba vagy zsákba.

A ruhanemű mennyiségénél vegye figyelembe az anyag jellegét

A mosódobba behelyezett ruhanemű mennyisége nem haladhatja meg a mosógép maximális kapacitását. Ez a kapacitás anyagfajtától függően változhat. Erősen szennyezett, illetve szivacsos anyagból készült ruhaneműk esetében csökkentse a mosótöltet mennyiségét.

A különféle textíliák térfogata és vízvisszatartó képessége eltérő. Ez az oka annak, hogy általános szabályként a mosódob :

- teljesen megtölthető, de túlzott tömörítés nélkül a pamut, len vagy kevertszálú ruhaneműk esetén,
- félig tölthető meg a kezelt pamutszálból, illetve műszálból készült anyagok esetén,
- körülbelül egyharmadig az olyan nagyon kényes anyagok esetében, mint a fátyszövetek és a gyapjú ruhaneműk.

Különbözőfajta anyagokból készült ruhaneműkből álló mosótöltet esetén a mosódobot a legkényesebb textilfajtának megfelelő mértékben töltsen meg.

Mosószeres és adalékanyagok

Csak gépi mosáshoz való mosószereset és adalékanyagokat használjon. Nézze meg a gyártó utasításait, és vegye figyelembe a Mosószer- és öblítős-zertartó rekeszek, valamint A mosószeres adagolása című fejezeteket. Nem javasoljuk egyszerre többféle mosószer használatát, mivel az károsíthatja a ruhaneműket.

A felhasználandó mosószer mennyisége függ a mosandó ruhanemű mennyiségétől, a víz keménységétől és a ruhanemű szennyezettségének mértékétől.

Ha a víz lágy, kissé csökkentse az adagolást. Ha a víz kemény (vízlágyító használata javasolt), vagy ha a ruhanemű nagyon piszkos vagy foltos, kissé növelje az adagolást.

A víz keménységére vonatkozóan a helyi vízművektől kaphat felvilágosítást.





























A mosóporok korlátozás nélkül használhatók.

Folyékony mosószereset nem szabad használni előmosás kiválasztása esetén. Előmosás nélküli programokhoz akár közvetlenül a mosódobba helyezett adagológolyóval, akár a mosószerfiókba töltve használhatók, viszont mindkét esetben azonnal el kell indítani a mosóprogramot.

A tablettá formájú vagy előre kiadagolt mosószereset mindenképpen a mosógép mosószerfiókjába kell tölteni.







A foltoknak a mosóprogram előtti kezelését illetően lásd a termék gyártója által megadott adagolási és egyéb utasításokat. Ha folteltávolításhoz mosószer használ, azonnal el kell indítani a mosóprogramot.

Nemzetközi szimbólumok

MOSÁS NORMAL						
	Mosás 95°C-on	Mosás 60°C-on	Mosás 40°C-on	Mosás 30°C-on		
MOSÁS KÉNYES						
						
HIPÓZÁS	Klórral (hipóval) való fehérités megengedett (kizárólag hideg vízben és hígított oldattal)			A klórral (hipóval) való fehérités tilos		
						
VASALÁS	Magas hőfokon (max 200°C)	Közepes hőfokon (max 150°C)	Alacsony hőfokon (max 100°C)	Nem vasalható		
						
SZÁRAZ VEGY- TISZTÍTÁS	Száraz vegytisztítás (minden szokásos oldószerrel)	Száraz vegytisztítás (triklóretilén kivételével minden oldószerrel)	Száraz vegytisztítás (kizárólag petróleumos oldószerekkel és R113-mal)	Száraz vegytisztítással nem tisztítható		
				 Magas hőmérséklet		
				 Közepes hőmérséklet		
SZÁRÍTÁS	Fektetve szárítható	Függesztve szárítható	Ruhafogason szárítható	Magas hőmérsékleten szárítható	Ruhaszáritó gépben nem szárítható	

Programtáblázat

Az alábbiakban nem soroljuk fel az összes lehetőséget, csak a szokásos és a mindennapi életben használatot beállításokat.

Program / Ruhanemű típusa	Feltöltés	Lehetséges opciók
 Pamut : Fehér vagy színes, pl. átlagosan szennyezett munkaruházat, ágynemű, abrosz, fehérenemű, asztalkendő.	6,0 kg	Előmosás Folt Érzékeny Extra öblítés Időnyerés Öblítóstop Halk ciklus Késleltetett start
 Fertőtlenítő : A mikroorganizmusok eltávolítását szolgáló ciklus. Az Extra öblítés opció bekapcsol.	6,0 kg	Előmosás Folt* Öblítóstop Késleltetett start
 Mix 40-60 : Ez a program 40°C-on teszi lehetővé, akár csak a 60°C-os pamut program, a legjobb eredmények elérését a pamut és műszál ruhaneműk keverése esetén.	6,0 kg	Előmosás Folt* Érzékeny Extra öblítés Öblítóstop Halk ciklus Késleltetett start
 Farmer : Farmerruházat mosásához. Az Extra öblítés opció bekapcsol.	3,0 kg	Előmosás Öblítóstop Halk ciklus Késleltetett start
 Műszál : Műszál anyagok, fehéreneműk, színes textíliák, nem vasalandó ingek, blúzok.	2,5 kg	Előmosás Folt* Érzékeny Extra öblítés Időnyerés Öblítóstop Halk ciklus Késleltetett start
 Vasalás könnyítő plus : Csökkenti a ruhanemű gyűrődését és megkönnyíti a vasalást.	1,0 kg	Előmosás Extra öblítés Öblítóstop Késleltetett start

 Kímélő : Minden kényes anyaghoz, pl. függönyökhöz.	2,5 kg	Előmosás Folt* Extra öblítés Időnyerés Öblítóstop Halk ciklus Késleltetett start
 Kímélő öblítés : A kézzel mosott ruhák ezzel a programmal öblíthetők ki.	6,0 kg	Extra öblítés Öblítóstop Halk ciklus Késleltetett start
 Ürités : A víz leszivattyúzása öblítóstop (vagy éjszakai program) után.	6,0 kg	
 Centrifuga : Centrifugálás 400 - 1500 fordulat/percenn öblítóstop (vagy éjszakai program) után.	6,0 kg	Késleltetett start
 Kímélő centrifuga : Kímélő centrifugálást végez tele dobbal történő leállítás után (vagy éjszakai csendes plusz program esetén).	2,5 kg	Késleltetett start
 Gyapjú plus : A mosógépben mosható gyapjú ruhaneműkön a következők vannak feltüntetve: "tisztá élő gyapjú, mosógépben mosható, nem megy össze".	1,0 kg	Öblítóstop Halk ciklus Késleltetett start
 Fehérnemű : Az olyan nagyon kényes ruhaneműkhöz, mint a fehérneműk.	1,0 kg	
 Selyem : Gépben 30°C-on mosható anyagokhoz.	1,0 kg	
 Sport dzseki : Sportruházathoz.	3,0 kg	Extra öblítés Öblítóstop Késleltetett start
 20 perc : Ideális a csak felfrissítést igénylő ruhaneműkhöz.	3,0 kg	Késleltetett start
 Gyors : Ideális a kevés, enyhén szennyezett ruhanemű mosásához.	2,5 kg	Extra öblítés Öblítóstop Késleltetett start
E - Pamut eco ** : Fehér vagy színes, pl. átlagosan szennyezett munkaruházat, ágynemű, abrosz, fehérnemű, asztalkendő.	6,0 kg	Előmosás Folt* Érzékeny Extra öblítés Öblítóstop Halk ciklus Késleltetett start

* Nem áll rendelkezésre 40°C-nál alacsonyabb hőmérsékletű programoknál.

** Referenciaprogram az IEC 456 szabvány szerinti teszthez.

Fogyasztás

Program	Hőmérséklet	Vízfogyasztás, liter	Energiafogyasztás, kWh	Időtartam, perc
Pamut	hideg - 90	58	2,00	Lásd a kijelzőt
Fertőtlenítő	60	65	1,45	
Mix 40-60	40	45	0,85	
Farmer	hideg - 60	55	0,90	
Műszál	hideg - 60	44	0,85	
Vasalás könnyítő plus	hideg - 60	55	0,45	
Kímélő	hideg - 40	46	0,45	
Kímélő öblítés	-	42	0,05	
Ürités	-	-	0,002	
Centrifuga	-	-	0,02	
Kímélő centrifuga	-	-	0,015	
Gyapjú plus	hideg - 40	55	0,35	
Fehérmemű	hideg - 40	50	0,50	
Selyem	hideg - 30	40	0,30	
Sport dzseki	hideg - 40	55	0,60	
20 perc	30	35	0,20	
Gyors	40 - 60	45	0,95	
Pamut eco *	40 - 60	45	1,02	

* Referenciaprogram az IEC 456 szabvány szerinti teszthez (Pamut eco 60° program) : 45 L / 1,02 kWh / 150 perc

A használati feltételek függvényében változó, jelzésértékű adatok. A feltüntetett fogyasztási adatok mindegyik program esetében a maximális hőmérsékletre vonatkoznak.

Műszaki adatok

MÉRETEK	Magasság Szélesség Mélység	850 mm 400 mm 600 mm
FESZÜLTSG / FREKVENCIA ÖSSZTELJESÍTMÉNY		230 V / 50 Hz 2300 W
VÍZNYOMÁS	Minimum Maximum	0,05 MPa (0,5 bar) 0,8 MPa (8 bar)
Vízvezeték-hálózatra csatlakoztatás	való	20x27 típus
	A készülék megfelel a rádió-elektromos zavarások korlátozására vonatkozó 89/336/EGK irányelvnek, valamint az elektromos biztonságra vonatkozó 73/23/EGK irányelvnek.	

Karbantartás és tisztítás

Csak a készülék lecsatlakoztatása után végezze el a tisztítást.

A készülék vízkőmentesítése

A készüléket általában nem kell vízkőmentesíteni, ha a mosószert megfelelően adagolják.

Vízkőképződés esetén olyan speciális terméket használjon, ami nem korrózív, kifejezetten mosógépekhez való, és amit kereskedelmi forgalomban tud beszerezni. Tartsa be a vízkőmentesítő csomagolásán található adagolási és a használat gyakoriságára vonatkozó utasításokat.

Készülékház

A mosógép házát langyos vízzel és kímélő tisztítószerrel tisztítsa meg. Soha ne használjon alkoholt, oldószert vagy más hasonló termékeket.

Mosószertartó

Időről időre tisztítsa meg a mosószertartókat az esetlegesen visszamaradt termékek eltávolítása és ezáltal a hibás működés megelőzése érdekében.

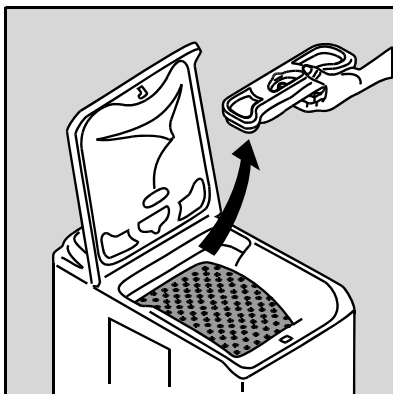

1. Emelje ki a mosószertartókat.

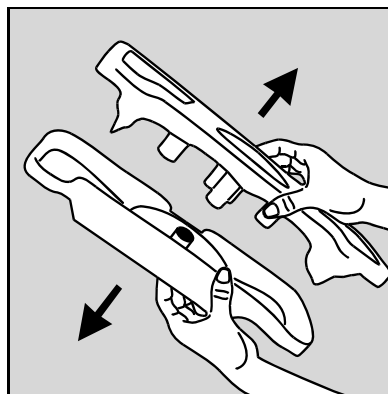

2. Szedje szét két részre a mosószertartókat.

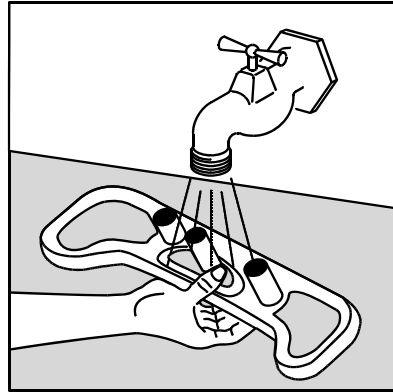
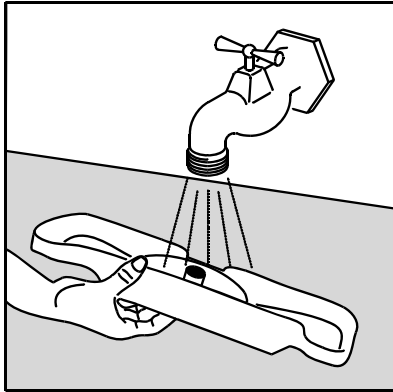

3. A mosószerfiók két részét mossa le folyó víz alatt.

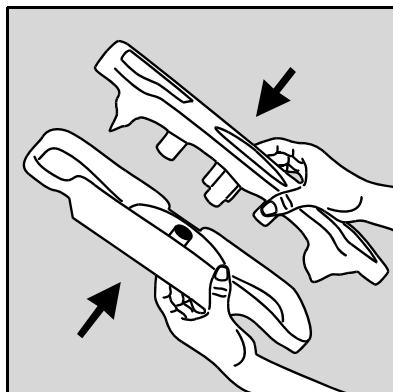

4. Szerelje össze a mosószerfiók két részét.

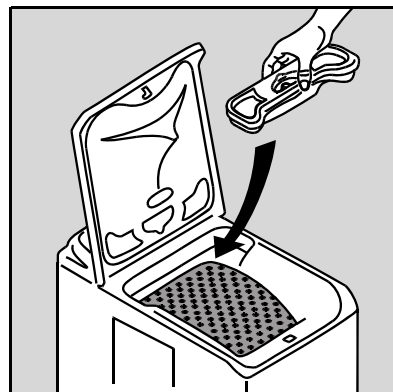

5. Tegye vissza a mosószerfiókot a készülékbe.

Kifolyócső szűrője

Rendszeresen tisztítsa meg a készülék alján található szűrőt :

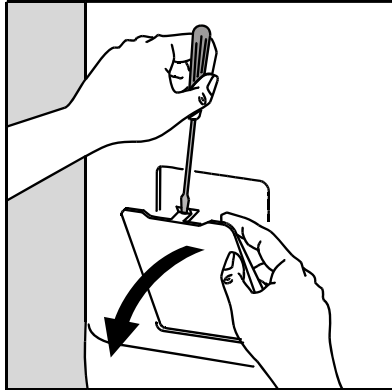

1. A kis ajtót nyissa ki például egy csavarhúzó segítségével.

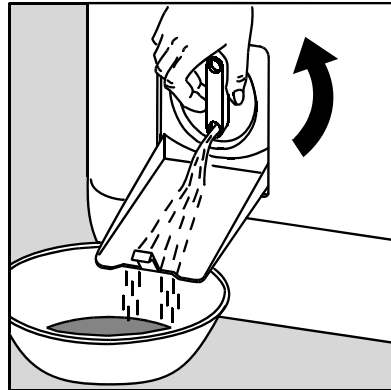

2. Tegyen alá egy edényt. A záródugót forgassa el az óramutatók járásával ellentétes irányban, hogy függőlegesen álljon, és a visszamaradt víz kifolyhasson.

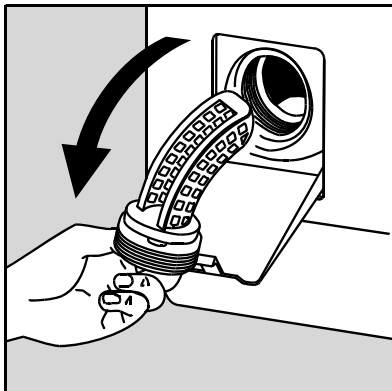

3. Csavarja ki teljesen a záródugót és vegye ki.

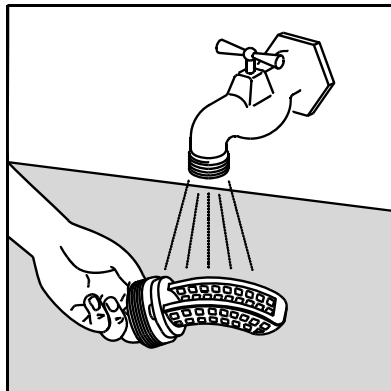

4. Folyó víz alatt gondosan tisztítsa meg.

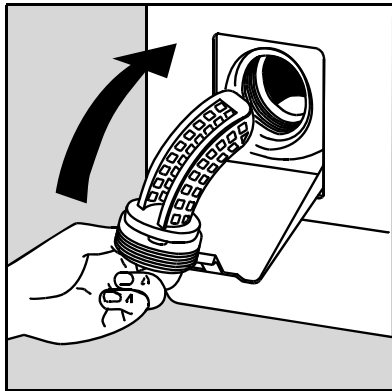

5. Tegye vissza a helyére.

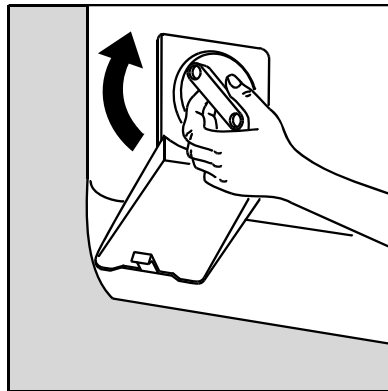

6. Csavarja vissza a záródugót.

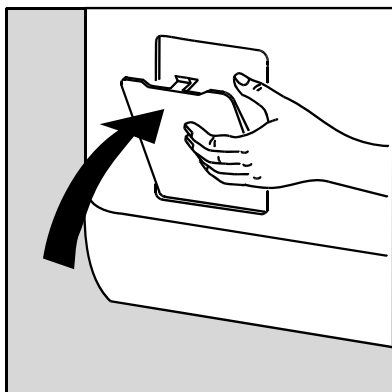

7. Csukja vissza az ajtócskát.

Befolyócső szűrői

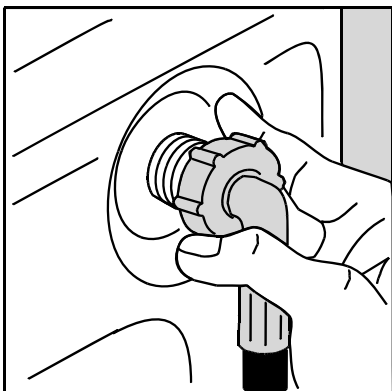

Csavarja ki a befolyócső végeit, és tisztítsa meg a szűrőket.

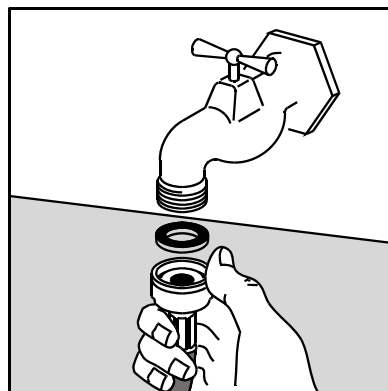

Működési probléma esetén

Készüléke a gyártás során számos ellenőrzésen ment át. Amennyiben valamilyen működési problémát észlel, végezze el az alább felsorolt ellenőrzéseket, mielőtt szerelőt hívna.

Tünetek	Okok
A mosógép nem üríti le a vizet, vagy nem tölt fel vízzel:	<ul style="list-style-type: none"> •a készülék nincs megfelelően csatlakoztatva, az elektromos beszerelés nem működik, •a mosógép ajtaja és a mosódob fedele nincs rendesen csukva, •a program indítása nem történt meg, •áramszünet van, •szünetel a vízellátás, •a vízcsap el van zárva, •a befolyócső szűrői piszkosak, •a befolyócsövön egy piros folt jelenik meg.
A mosógép feltölt vízzel, de azonnal le is üríti :	<ul style="list-style-type: none"> •a kifolyócső vége túl alacsonyan van (lásd a beszerelésről szóló fejezetet).
A mosógép nem tölt fel vízzel, vagy nem üríti le :	<ul style="list-style-type: none"> •a befolyócső összenyomódott vagy megtört, •a leeresztő szűrő el van tömődve, •bekapcsolt a kiegyensúlyozó mechanizmus : a ruhanemű rosszul van elosztva a mosódobban, •a "Vízleeresztés", illetve az "Éjszakai program" opció ki van választva, •a kifolyócső magassága nem megfelelő.
Víz van a mosógép körül :	<ul style="list-style-type: none"> •a túl sok mosószer miatt túl sok hab képződött, •nem a mosógéphez való mosószert használ, •a kifolyócső nincs megfelelően felakasztva, •a kifolyócső szűrőjét nem tették vissza a helyére, •a befolyócső nincs megfelelően tömítve.
A mosás eredménye nem kielégítő :	<ul style="list-style-type: none"> •a mosószer nem felel meg a mosógépnek, •túl sok ruhanemű van a mosódobban, •a mosóprogram nem megfelelő, •nincs elég mosószer.
A mosógép rázkódik és zajos :	<ul style="list-style-type: none"> •a készülék nincs teljesen kicsomagolva (lásd a kicsomagolásra vonatkozó fejezetet), •a készülék nem vízszintes és nincs megfelelően kiékelve, •a készülék túl közel van a falhoz vagy bútorokhoz, •a ruhanemű nincs jól elosztva a mosódobban, •a töltet nem elegendő.

Tünetek	Okok
A mosóprogram túlságosan hosszú :	<ul style="list-style-type: none"> •a befolyócső szűrői piszkosak, •szünetelt a vízellátás, •a motor hőbiztosítóka bekapcsolt, •a befolyó víz hőmérséklete a szokásosnál alacsonyabb, •a habérzékelő biztonsági rendszer bekapcsolt (túl sok mosószer) és a mosógép elkezdte leüríteni a habot, •a kiegyensúlyozó biztonsági rendszer bekapcsolt: a készülék egy plusz fázist iktatott be a ruhaneműnek a mosódobban való jobb elosztása érdekében.
A mosógép program közben leállt :	<ul style="list-style-type: none"> •a víz- vagy áramellátás hibás, •öblítőstop lett beprogramozva, •a mosódob fedele nyitva van.
A mosógép ajtaja nem nyílik ki a program végén :	<ul style="list-style-type: none"> •az "azonnali nyitás"* jelzőfény nem világít, •túl magas a mosótartály hőmérséklete, •a mosógép ajtaja a program vége után 1-2 perccel nyitható ki*.
A "mosógép felső állása" jelzőfény nem világít a program végén :	•a mosódob az állandó egyensúlyhiány miatt nem áll a megfelelő pozícióba; forgassa el kézzel a mosódobot.
A «Ellenőrizze, hogy az ajtó jól be van-e csukva, és nyomja meg a START-ot.» üzenet* jelenik meg a kijelzőn* és a START/SZÜNET gomb sárgán kezd villogni*** :	•a mosógép ajtaja nincs megfelelően becsukva.
A «Nem tudja kiszivattyúzni a vizet. Ellenőrizze, hogy a szűrő tiszta-e, és nyomja meg a START-ot.» üzenet jelenik meg a kijelzőn** és a START/SZÜNET gomb sárgán kezd villogni*** :	<ul style="list-style-type: none"> •a leeresztő szűrő el van tömődve, •a befolyócső összenyomódott vagy megtört, •a kifolyócső túl magasan van (lásd "Beszerelés"), •az ürítőszivattyú eltömődött, •a beszerelési szifon eltömődött.
A «Nem tudja betölteni a vizet. Ellenőrizze, a csap nyitva van-e, nyomja meg a START-ot.» üzenet jelenik meg a kijelzőn** és a START/SZÜNET gomb sárgán kezd villogni*** :	<ul style="list-style-type: none"> •a vízcsap el van zárva, •szünetel a vízellátás.

Tünetek	Okok
A «Ellenőrizze, hogy dob ajtószárnyai jól be vannak-e csukva, és nyomja meg a START-ot.» üzenet jelenik meg a kijelzőn** és a START/SZÜNET gomb sárgán kezd villogni***:	•a dob ajtaja szárnyai nincs megfelelően becsukva.
A mosógép ürítoszivattyúja folyamatosan működik, akkor is, ha a készülék nincs bekapcsolva :	•az elárasztás elleni védelem bekapcsolt, a következők szerint járjon el : - zárja el a vízcsapot, - kikapcsolása előtt 2 percen keresztül ürítse le a készüléket, - hívjon szerelőt.
Az öblítőszer közvetlenül a mosódobba folyik a fiókba való betöltéskor :	•túllépte a MAX jelzést.

* Modelltől függően.

** Bizonyos modelleken hangjelzések is hallhatók.

*** A probléma lehetséges okainak megszüntetése után nyomja meg a Start/Szünet gombot a megszakított program újraindításához.

Figyelmeztetések

- A készülék nehéz. Figyeljen erre az elhelyezésekor.
- A készüléket használat előtt ki kell csomagolni. A szállítás közbeni védelmet szolgáló eszközök hiányos eltávolítása sérülést okozhat a készülékben vagy a szomszédos bútorokban. A készüléknek a kicsomagolás alatt ki kell lennie kapcsolva.
- A készülék vízvezetékre való csatlakoztatását megfelelő szakképesítéssel rendelkező vízvezeték-szerelővel végeztesse el.
- A készüléket megfelelő földeléssel rendelkező konnektorra kell csatlakoztatni.
- Amennyiben a lakóhely elektromos rendszere a készülék bekötéséhez módosítást tesz szükségessé, forduljon megfelelő szakképesítéssel rendelkező villanyszerelőhöz.
- A készülék csatlakoztatása előtt olvassa el figyelmesen az "Elektromos csatlakoztatás" című fejezetben található utasításokat.
- A készülék beszerelése után ellenőrizze, hogy a mosógép ne álljon rajta az elektromos csatlakozószinóron.
- Amennyiben a mosógépet padlószőnyeggel borított padlón helyezi el, biztosítani kell, hogy a padlószőnyeg ne zárja el a gép alján lévő nyílásokat, amelyek a készülék szellőzését szolgálják.
- Az elektromos csatlakozószinór kicserélését kizárólag a szakszerviz végezheti el.
- A gyártó felelőssége nem terjed ki semmilyen olyan kárra, ami a nem megfelelő beszerelés következménye.

Beszerelés

Üzembe helyezés előtt mindenképpen távolítsa el a szállítás közbeni védelemre szolgáló védőcsomagolást. A csomagolóanyagokat a későbbi szállításhoz őrizze meg: ha a készüléket enélkül szállítják, akkor az belső alkatrészei sérülését, valamint külső sérüléseket és hibás működést eredményezhet, továbbá ütés miatti deformálódást is okozhat.

Kicsomagolás

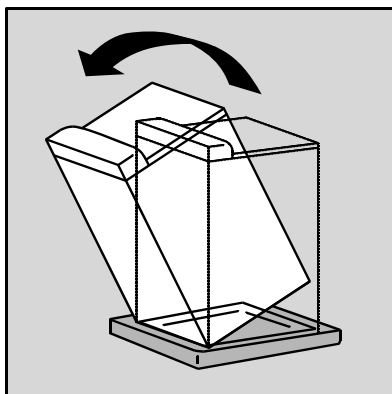

1. Döntse meg hátrafelé a készüléket.

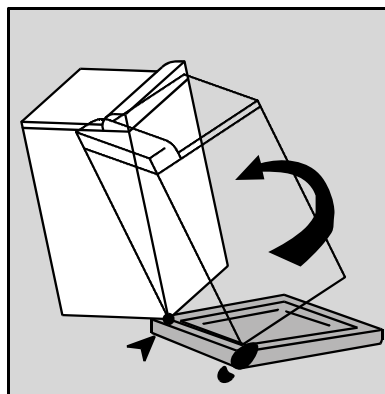

2. Az egyik sarkára állítva fordassa el egy negyed fordulattal, hogy levehesse a szállításhoz használt aljzatot.

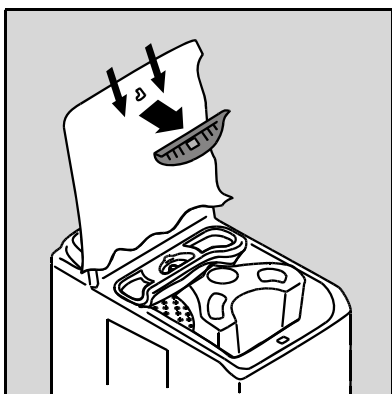

3. Nyissa ki a készülék fedelét, és vegye ki a piros színű éket.

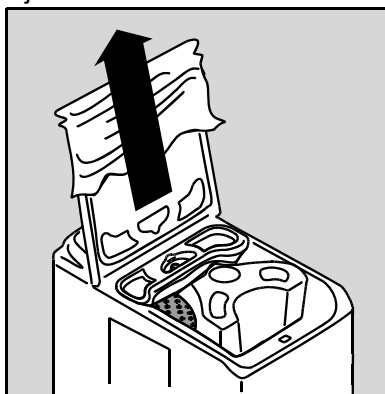

4. Vegye ki a műanyag fóliát.

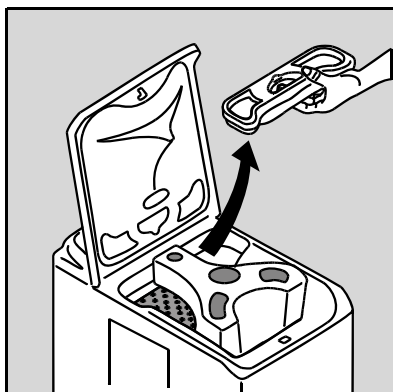

5. Felfelé emelve vegye ki a mosószerfiókot.

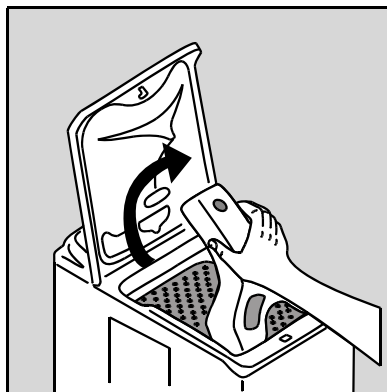

6. Vegye ki a dobból a mozgásgátló betétet.

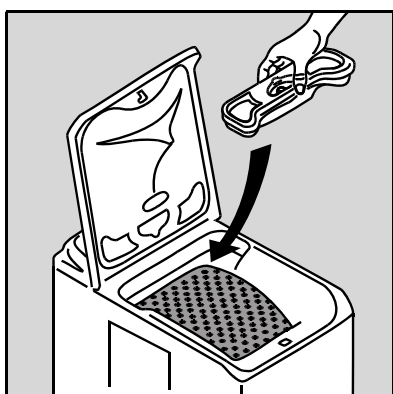

7. Tegye vissza a mosószerfiókot.

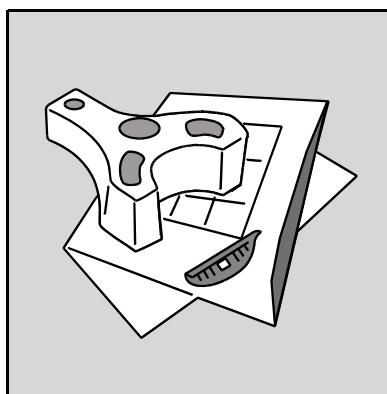

Rögzítések eltávolítása

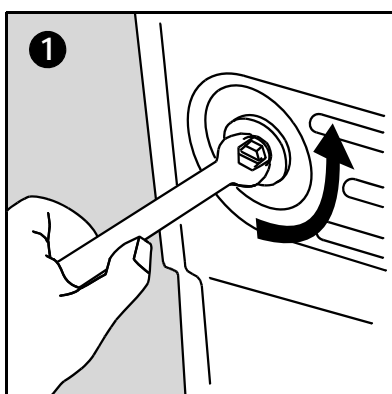
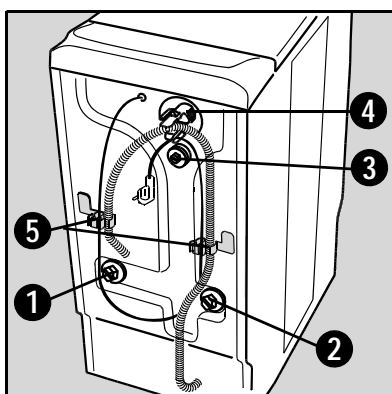

Működés 1.

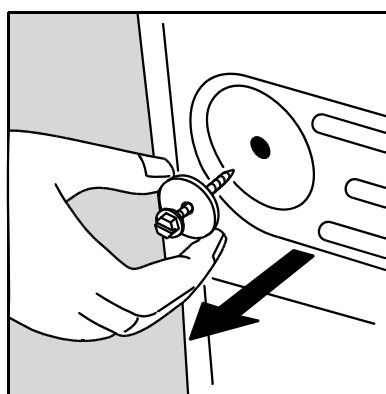

Működés 2.

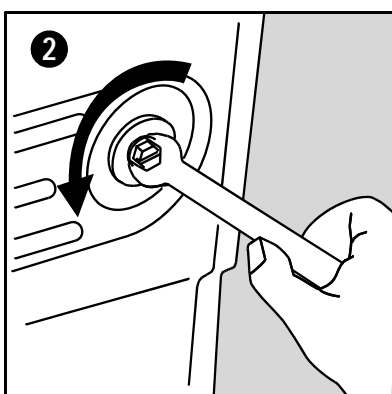

Működés 3.

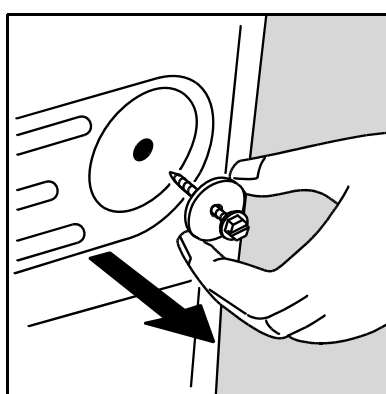

Működés 4.

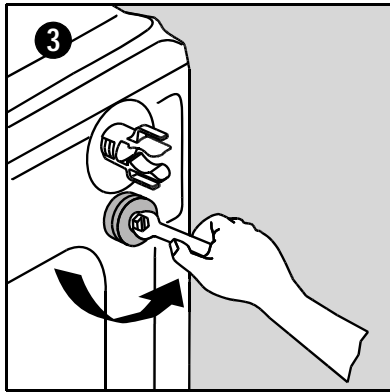

Működés 5.

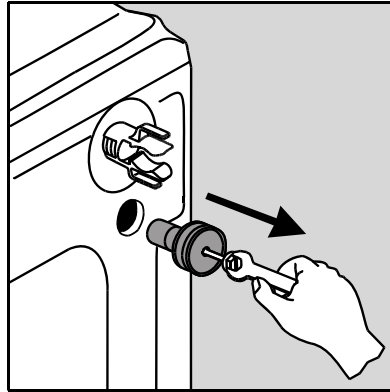

Működés 6.

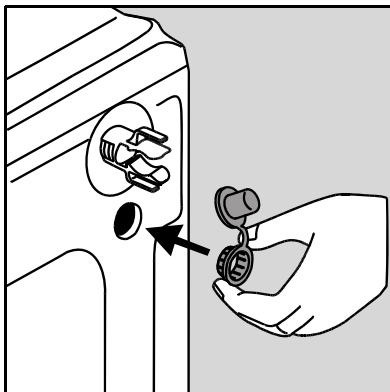

Működés 7.

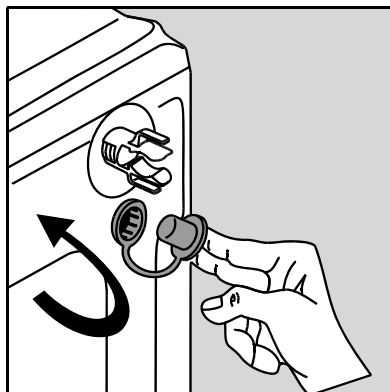

Működés 8.

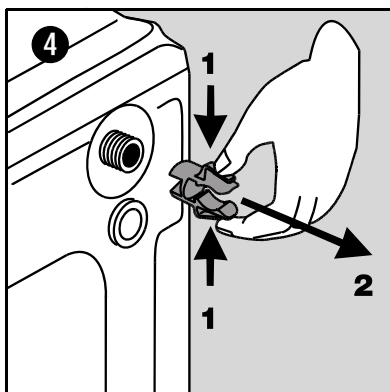

Működés 9.

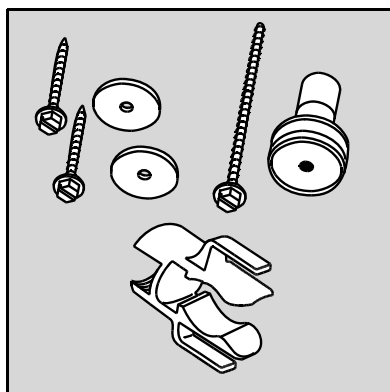

Amennyiben mosógépét a szomszédos bútorokhoz kívánja igazítani, a következők szerint járjon el :

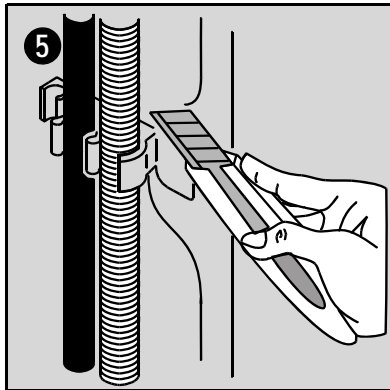

Működés 1.

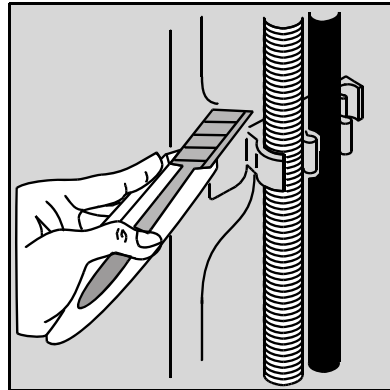

Működés 2.

Vízbemenet

A készülékhez mellélt befolyócsövet a következőképpen szerelje fel a mosógép hátuljára (Ne használja fel újra a régi csövet) :



Működés 1.

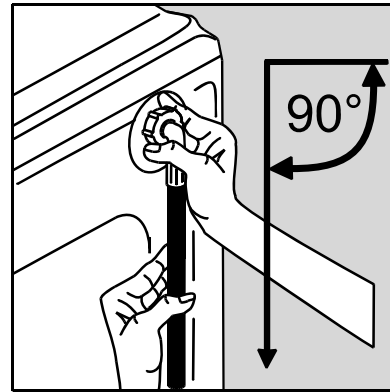

Működés 2.

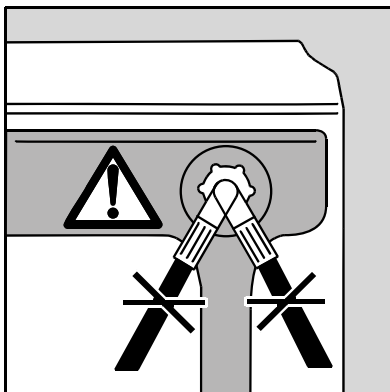

Működés 3.

Nyissa ki a vízcsapot.
Ellenőrizze, hogy nem lyukas-e.

A befolyócsövet nem szabad meghosszabbítani. Ha túl rövid, forduljon a szakszervizhez.

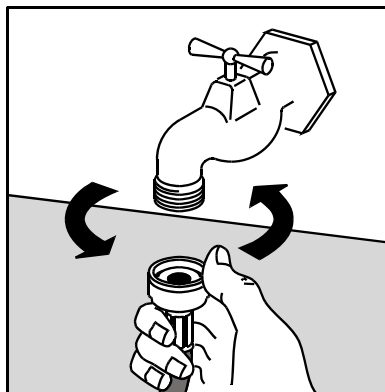

Működés 4.

Vízleeresztés

A flexibilis cső külső vége mindenfajta szifonkimene-thez csatlakoztatható.

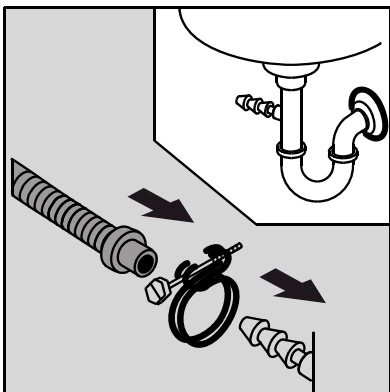

1. A csővéget a készülékkel együtt szállított feszítőgyűrű segítségével rögzítse a szifonhoz.

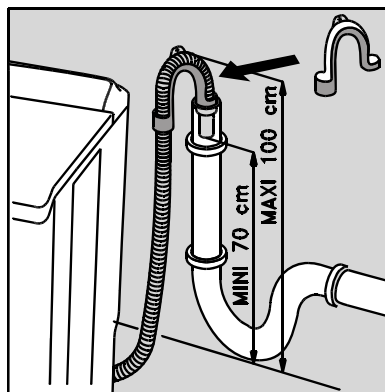

2. Szerelje fel a kampó alakú me-revítőt a kifolyócsőre. Az együt-test helyezze el egy lefolyóba (vagy mosdóba), 70 és 100 cm közötti magasságban. Ügyeljen arra, hogy ne csúszhasson le.

* Modelltől függően



Elengedhetetlen, hogy a kifolyócső végén biztosítva legyen a levegő beáramlása, az esetleges szivornyahatás elkerülése érdekében.

A kifolyócső semmilyen esetben sem hosszabbítható meg. Ha túl rövid, forduljon szakemberhez.

Elektromos bekötés

A mosógép csak egyfázisú 230 V feszültségre köthető rá.

Ellenőrizze a hálózati biztosítékot : 10 A, 230 V.

A készülék nem csatlakoztatható az elektromos hálózatra hosszabbítóval vagy elosztóval.

Ellenőrizze, hogy a földelés megfelel a hatályos előírásoknak.

Elhelyezés

A készüléket helyezze sima és szilárd felületre, jól szellőző helyre. Ügyeljen rá, hogy a készülék ne érjen hozzá a falhoz vagy a helyiségben lévő többi bútorhoz.

Ha át kívánja helyezni a készüléket, a következőképpen járjon el :

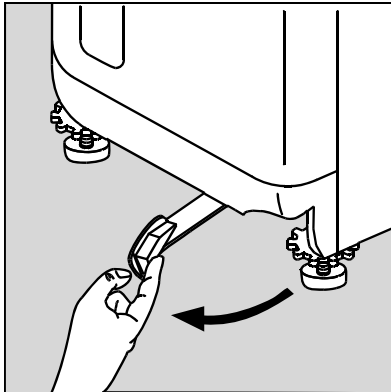

1.A mosógép áthelyezéséhez elegendő a készülék alján található kart jobbról balra teljesen kihúzva a kerekeire állítani a készüléket. Miután a készüléket áthelyezte a kiválasztott helyre, a kart tegye vissza az eredeti helyére.

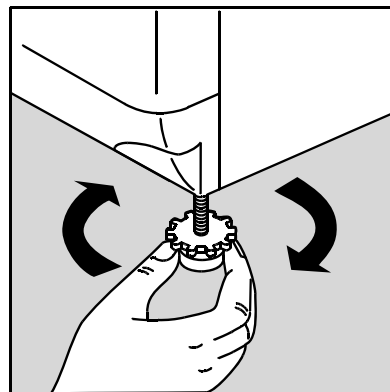

2.A pontos kiszintezéssel elkerülhető a mosógép rázkódása és zajossága, illetve a működés közbeni "elvándorlása".

Vízszintezze ki a készüléket, a túl rövid láb beállításával. Csavarja ki a láb részt és a karimát (szükség esetén emelje fel a készüléket).

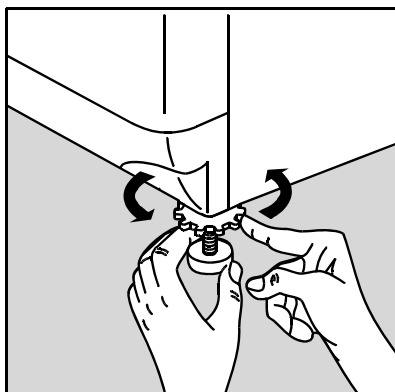



3. Amikor a készülék már stabilan áll, rögzítse a lábakat a padlóhoz, és teljesen szerelje vissza a karmát.

Környezet

Kiselejtezés



A  szimbólummal jelzett minden anyag újrahasznosítható. Ezeket vigye el egy hulladéktelepre (ezek helyéről a helyi önkormányzatnál kaphat felvilágosítást), hogy újra feldolgozhatók és újrahasznosíthatók legyenek. A készülék kiselejtezésekor tegye használhatatlanná, hogy ne jelenthessen veszélyt másokra: az elektromos csatlakozósinórt vágja le közvetlenül a készüléknél.

A terméken vagy a csomagoláson található  szimbólum azt jelzi, hogy a termék nem kezelhető háztartási hulladékként. Ehelyett a terméket el kell szállítani az elektromos és elektronikai készülékek újrahasznosítására szakosodott megfelelő begyűjtő helyre. Azzal, hogy gondoskodik ezen termék helyes hulladékba helyezéséről, segít megelőzni azokat, a környezetre és az emberi egészségre gyakorolt potenciális kedvezőtlen következményeket, amelyeket ellenkező esetben a termék nem megfelelő hulladékkezelése okozhatna. Ha részletesebb tájékoztatásra van szüksége a termék újrahasznosítására vonatkozóan, kérjük, lépjen kapcsolatba a helyi önkormányzattal, a háztartási hulladékok kezelését végző szolgálattal vagy azzal a bolttal, ahol a terméket vásárolta.

Környezetvédelem



Víz- és energiatakarékossági okokból és ezáltal a környezet megóvása érdekében javasoljuk, hogy tartsa be a következő utasításokat :

- Ha lehetséges, a készüléket teljes töltéssel használja, ne pedig ruhaneművel csak részben megtöltve.
- Az Előmosás, illetve az Áztatás funkciót kizárólag erősen szennyezett ruhanemű esetén használja.
- A mosószert a víz keménységétől, valamint a mosandó ruhák mennyiségétől és a ruhanemű szennyezettségének mértékétől függően adagolja (lásd a "Mosószerek adagolása" című részt).

Jótállás

Európai jótállás

A készülékre az Electrolux a mellékelt dokumentumban (European Address Services) felsorolt minden országban garanciát nyújt, a garancialevélben feltüntetett, illetve a hatályos jogszabályban előírt időtartamra. Amennyiben a vásárló az alábbiakban felsorolt országok közül valamelyik másik országba települ át, az alábbi követelmények teljesítése esetén a készülékre vonatkozó jótállás szintén áttelepíthető :

- A készülékre vállalt jótállás a készülék eredeti vásárlásának napjával kezdődik, melyet a vásárló a készülék eladója által kiadott érvényes, vásárlást igazoló okmány bemutatásával tud igazolni.
- A készülékre vállalt jótállás ugyanolyan időtartamra érvényes és ugyanolyan mértékben terjed ki a munkadíjra és alkatrészekre, mint a vásárló új lakóhelye szerinti országban az adott modellre vagy termékféleségre érvényben lévő jótállás.
- A készülékre vállalt jótállás a termékhez kötődik, a jótállási jog másik felhasználóra átruházható.
- A készülék üzembe helyezése és használata az Electrolux által kiadott utasításoknak megfelelően történt, és kizárólag háztartásban használták, kereskedelmi célokra nem.
- A készüléket az új lakóhely szerinti országban hatályos összes vonatkozó előírásnak megfelelően helyezték üzembe.

A jelen Európai Jótállás rendelkezései a törvény által biztosított vásárlói jogokat nem érintik.

Obsah

Upozornenia	47
Použitie	47
Opatrenia proti mrazu	48
Popis zariadenia	49
Dávkovač na pracie prášky	49
Ovládací panel	50
Osobný program	50
Prvé použitie po zapojení do elektrickej siete	50
Jazyk	51
Jas	52
Kontrast	52
Čas	52
Zvukový signál	53
Ako prať	54
Plnenie práčky bielizňou	54
Dávkovanie pracích prípravkov	54
Voľba programu	54
Voľba teploty	55
Výber rýchlosti odstred'ovania	55
Výber volieb	56
Predpieranie	56
Škvrnny	56
Šetrný	56
Extra plákanie	57
Výber oneskoreného času	57
Úspora času	58
Detská poistka	58
Spustenie programu	58
Činnosť programu	59
Pridanie bielizne	59
Zmena programu prebieha	59
Zrušenie programu	60
Koniec programu	60
Ochranný systém	60
Obľúbené programy	61
Návod na pranie	62
Triedenie a príprava bielizne	62
Plnenie bielizne podľa typu vlákna	62
Pracie prípravky a doplnky	63

Medzinárodné symboly	64
Tabuľka programov	65
Spotreba	67
Technické vlastnosti	68
Údržba a čistenie	69
Odstraňovanie vodného kameňa	69
Vonkajšia časť práčky	69
Dávkovač na pracie prípravky	69
Odtokový filter	71
Filtre na prívode vody	72
V prípade chybného fungovania	73
Upozornenia	76
Inštalácia	77
Vybalenie	77
Rozmontovanie	79
Prívod vody	81
Vypúšťanie	82
Elektrické zapojenie	83
Umiestnenie	83
Životné prostredie	85
Vyradenie práčky	85
Ochrana životného prostredia	85
Záruka/Servisná služba	86



Nasledovné symboly sú používané takto :
Dôležitá informácia pre vašu bezpečnosť a pre bezpečnosť práčky.



Všeobecné informácie.



Informácie týkajúce sa životného prostredia.

Upozornenia

Návod na použitie starostlivo uschovajte. Ak práčku predáte alebo dáte inej osobe, nezabudnite, že návod je jej súčasťou. Nový používateľ tak dostane se informácie o používaní práčky spolu s dôležitými upozoreniami.

Tieto upozornenia boli vypracované pre bezpečnosť vás a vášho okolia. Pred inštaláciou a použitím práčky si pozorne prečítajte tieto upozornenia. Ďakujeme Vám za venovanú pozornosť.

Použitie

- Pri obdržaní prístroja ho okamžite rozbalte. Skontrolujte jeho všeobecný stav. V prípade potreby napíšte jeho nedostatky na dodací list a nechajte si kópiu.
- Práčku majú používať dospelí. Dbajte, aby sa jej deti nedotýkali a nepoužívali ju ako hračku.
- Nemeňte a nesnažte sa meniť vlastnosti tohto zariadenia. Mohlo by to byť pre vás nebezpečné.
- Vaša práčka je určená na bežné domáce použitie. Nepoužívajte ju na komerčné či priemyselné účely ani na účely iné, než pranie, plákanie a odstred'ovanie.
- Po použití práčku odpojte z elektrickej siete a zastavte kohútik na prívod vody.
- V práčke perte len bielizeň vhodnú a pranie v práčke. Pomôžte si návodom na pranie nachádzajúcim sa na visačke každého kusu bielizne.
- V práčke neperte bielizeň s kovovými časťami, textilie bez lemu alebo so strapkami.
- Pred každým praním odstráňte z bielizne mince, špendlíky, brošne, skrutky, atď. Pri praní by mohli spôsobiť vážne škody.
- Nedávajte do práčky kusy so škvrnami od benzínu, alkoholu, trichlóretylénu, atď. Ak používate odstraňovače škvŕn, počkajte, kým sa prípravok vyparí, až potom vložte bielizeň do bubna.
- Malé kusky bielizne ako ponožky, opasky, atď dajte do malého plátenného vrečka alebo do návliečky na podušku.
- Používajte odporúčané množstvo pracieho prípravku, tak ako je to napísané v odseku "Dávkovanie pracích prípravkov".
- Pred čistením a údržbou práčky ju vždy vypnite z elektrickej siete.

Opatrenia proti mrazu

Aj je vaša práčka vystavená teplote nižšej ako 0° C, dodržte nasledovné opatrenia :

- Zastavte kohútik a odpojte prírodnú hadicu vody.
- Koniec prírodnej hadice vody a koniec výtokovej hadice umiestnite do vedierka na zemi.
- Nastavte program Vypúšť'anie a nechajte ho prebehnúť až do konca.
- Odstavte práčku z elektrickej siete tak, že selektor programov nastavíte na pozíciu "Zastavenie".
- Odpojte práčku zo zásuvky.
- Primontujte naspäť prírodnú hadicu na vodu a dajte na svoje miesto aj výtokovú hadicu.

Týmto spôsobom voda, ktorá zostala v hadiciach vytečie, čím predídete vytváraniu ľadu a poškodeniu vašej práčky.

Aby práčka znovu fungovala, treba skontrolovať, aby v miestnosti, kde je inštalovaná bola teplota nad 0° C.

Popis zariadenia

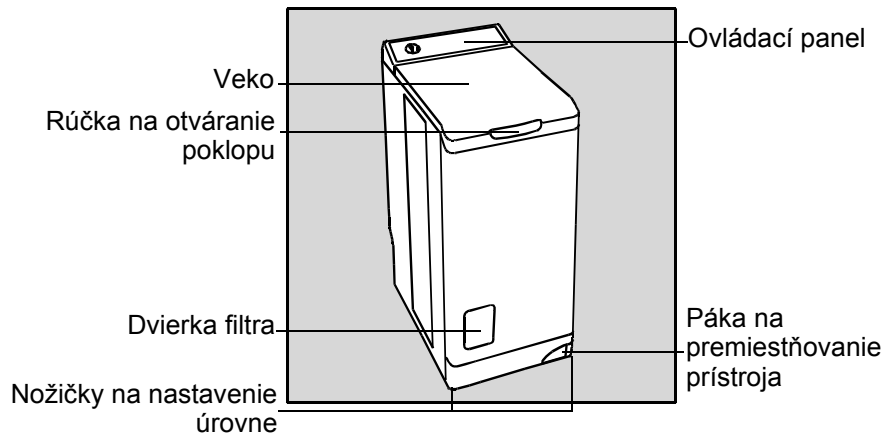

Dávkovač na pracie prášky

- ▮▮ Predpieranie
- ▮▮▮ Pranie
- ⊗ Aviváž (neprekročte označenie MAX **M**)

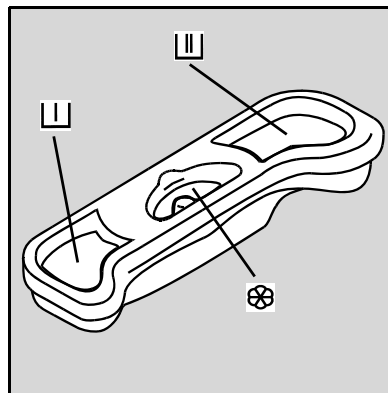

Ovládací panel

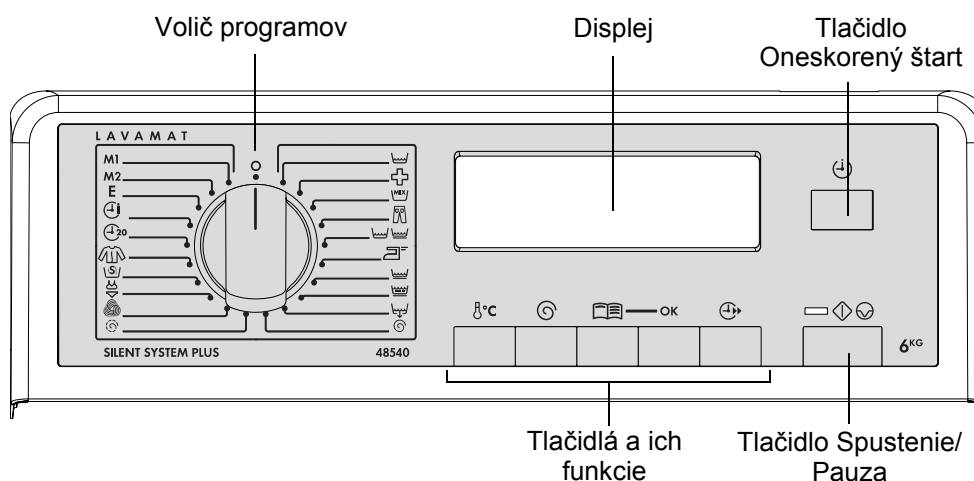

Tlačidlo MOŽNOST'  umožňuje vstup do týchto menu :

- Voľby : Predpieranie, Škvrny, Extra plákanie, Šetrný , Detská poistka.
- Ulož program do pamäti.
- Nastavenia : Zvukový signál, Jazyk, Čas, Jas, Kontrast.
- Späť.

Osobný program

Prvé použitie po zapojení do elektrickej siete

Po prvom zapojení práčky do elektrickej siete máte možnosť zvoliť si jazyk menu.

6. Stlačením tlačidla MOŽNOST'  si vyberte požadovaný jazyk.
7. Stlačte tlačidlo OK a potvrdte voľbu.

Stlačte MOŽNOST' na výber jazyka.
Stlačte OK na potvrdenie.



8. Zobrazí sa požiadavka na potvrdenie : stlačte tlačidlo OK a potvrďte voľbu.

Stlačte OK pre potvrdenie jazyka. Stlačte MOŽNOST' na zmenu výberu.



9. Stlačením tlačidla MOŽNOST' musíte potom nastaviť hodiny.
 10. Stlačte tlačidlo OK a potvrďte voľbu.
 11. Stlačením tlačidla MOŽNOST' musíte potom nastaviť minúty.
 12. Stlačte tlačidlo OK a potvrďte voľbu.

Stlačte MOŽNOST' na nastavenie času. Stlačte OK na jeho aktiváciu.



Jazyk

Aby ste jazyk zmenili, postupujte podľa nasledujúceho postupu

1. Stlačením tlačidla MOŽNOST' sa dostanete do menu NASTAVENIA a potom stlačte tlačidlo OK.
2. Stlačením tlačidla MOŽNOST' si vyberte JAZYK a potom stlačte tlačidlo OK : pod písmenom, ktoré predstavuje zvolený jazyk, začne blikať štvorček (text sa bude zobrazovať v príslušnom jazyku).
3. Vyberte si jazyk stlačením tlačidla MOŽNOST' a potom voľbu potvrďte tlačidlom OK. Po niekoľkých sekundách sa bude znovu zobrazovať hlavný displej.

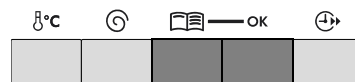
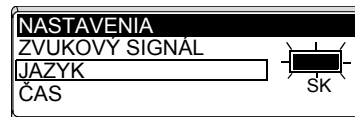

Jas

1. Stlačením tlačidla MOŽNOST' sa dostanete do menu NASTAVENIA a potom stlačte tlačidlo OK.
2. Stlačením tlačidla MOŽNOST' si vyberte JAS a potom stlačte tlačidlo OK : začne blikať obrys grafickej značky.
3. Nastavte intenzitu osvetlenia stlačením tlačidla MOŽNOST' (od 0 do 9) a potom voľbu potvrďte tlačidlom OK. Po niekoľkých sekundách sa bude znovu zobrazovať hlavný displej.

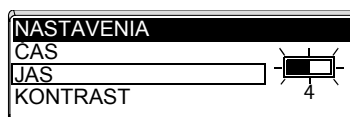

Kontrast

1. Stlačením tlačidla MOŽNOST' sa dostanete do menu NASTAVENIA a potom stlačte tlačidlo OK.
2. Stlačením tlačidla MOŽNOST' si vyberte KONTRAST a potom stlačte tlačidlo OK: začne blikať obrys grafickej značky.
3. Nastavte kontrast stlačením tlačidla MOŽNOST' (od 0 do 9) a potom voľbu potvrďte tlačidlom OK. Po niekoľkých sekundách sa bude znovu zobrazovať hlavný displej.

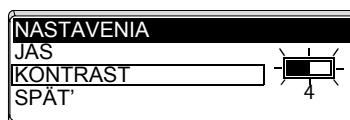

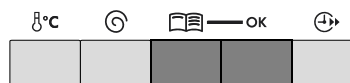
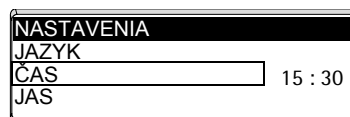

Čas

1. Stlačením tlačidla MOŽNOST' sa dostanete do menu NASTAVENIA a potom stlačte tlačidlo OK.
2. Stlačením tlačidla MOŽNOST' si vyberte ČAS a potom stlačte tlačidlo OK : začne blikať hodina.
3. Nastavte hodinu stlačením tlačidla MOŽNOST' (24 hodinový formát) a potom voľbu potvrďte tlačidlom OK.
4. Začnú blikať minúty. Stlačte tlačidlo MOŽNOST' a potom voľbu potvrďte tlačidlom OK. Po niekoľkých sekundách sa bude znovu zobrazovať hlavný displej.



Zvukový signál

Po ukončení cyklu a v prípade poruchy sa spustí zvuková signalizácia. Pre zapnutie/vypnutie zvukovej signalizácie postupujte nasledovne.

1. Stlačením tlačidla MOŽNOST'  sa dostanete do menu NASTAVENIA a potom stlačte tlačidlo OK.
2. Stlačením tlačidla MOŽNOST'  si vyberte ZVUKOVÝ SIGNÁL a potom stlačte tlačidlo OK : pod nápisom o stave alarmu začne blikať obdĺžnik.
3. Zapnite alebo vypnite alarm stlačením tlačidla MOŽNOST'  (AKTÍVNY alebo NEAKTÍVNY) a potom voľbu potvrdíte tlačidlom OK.

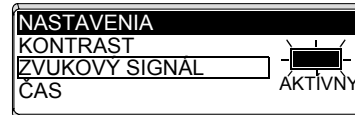

Po niekoľkých sekundách sa bude znovu zobrazovať hlavný displej.

Ak zvukový signál vypnete, tento bude aktívny iba v prípade alarmu.

Ako prať ?

Pred prvým práním v novej práčke odporúčame najskôr vyčistiť bubon práčky pomocou cyklu prania pri teplote 95 °C, bez bielizne, s použitím pracieho prostriedku.

Plnenie práčky bielizňou

- Otvorte príklop práčky.
- Otvorte bubon tlačением tlačidla zatvárania A : dve časti dvierok sa automaticky otvoria.
- Vložte bielizeň, zatvorte bubon a poklop práčky.

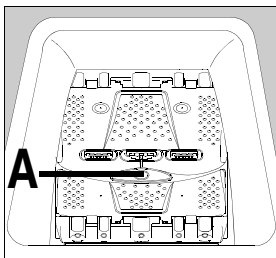

Výstraha : Pred uzavretím poklopu sa presvedčte, či sú správne zatvorené dvierka bubna :

- Dvierka bubna sa zatvoria,
- Tlačidlo zatvárania A vyskočí znovu von.

Dávkovanie pracích prípravkov

Vaša práčka bola vyrobená tak, aby šetrila vodou a pracími prípravkami, zredukujte preto dávky odporúčané výrobcami pracích prostriedkov.

Ak ste vybrali program s predpierkou, do priehradky [II] nasypete potrebnú dávku pracieho prášku na hlavné pranie a na predpierku [I]. Prípadne nalejte aj škrob Ⓢ.

Ak máte záujem o iný typ prania, prečítajte si odstavec “pracie prípravky a doplnky” v návode na pranie.

Voľba programu

Prepnite prepínač voľby programov do polohy pre zvolený prací program, podľa charakteru a stupňa znečistenia bielizne (viď Tabuľka programov).

V polohe STOP ○ je práčka vypnutá (vo všetkých ostatných polohách je práčka zapnutá). Prepínač voľby programov možno prepínať buď doprava alebo doľava.

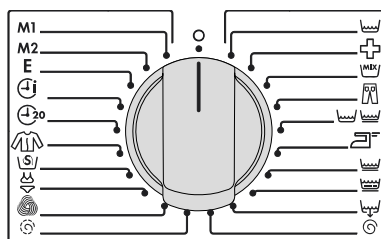

Na tlačidlo SPUSTENIE/PAUZA  sa rozsvieti červená kontrolka. Na displeji sa automaticky zobrazí teplota, rýchlosť (otáčky) odstreďovania, trvanie a čas ukončenia cyklu, rovnako ako aj názov programu.

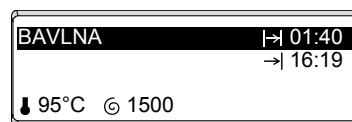



Hodnoty uvedené na obrázku sú iba približné.





Pri otočení prepínača voľby programov počas cyklu prania začne hneď ďalšia fáza programu podľa novej polohy prepínača. Problém možno vyriešiť prepnutím prepínača voľby programov do počiatočnej polohy. Na displeji sa opäť objaví čas zostávajúci do konca cyklu.

Voľba teploty

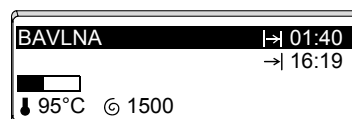
Stlačajte tlačidlo TEPLOTA , až kým sa nezobrazí požadovaná teplota (v Tabuľke programov sú uvedené príslušné teploty pre jednotlivé programy). Symbol  zodpovedá praniu za studena. Ak stlačíte tlačidlo TEPLOTA  a nastavenie nie je možné, zobrazí sa nápis "Voľba nie je možná".



Výber rýchlosti odstreďovania

Stlačajte tlačidlo ODSRED'OVANIE , až kým sa neobjaví požadovaná hodnota rýchlosti sušenia. Môžete si tiež vybrať voľbu BEZ ODSRED'OAVANIA*, PLÁKANIE STOP  alebo NOČNÝ CYKLUS .





Ak stlačíte tlačidlo ODSRED'OVANIE  a nastavenie nie je možné, zobrazí sa nápis "Voľba nie je možná".



Maximálne rýchlosti sú :

pre Bavlna, Dezinfekcia, Mix 40-60 a Bavlna eko : 1500 otáčok/min,
pre Džínsy, Syntetika, Jedn. žehlenie plus, Jemná bielizeň, Vlna plus,
Spodná bielizeň, Hodváb, 20 min a Rýchly intenzívny : 1200 otáčok/min,
pre Šport. vetrovka : 800 otáčok/min.

* podľa modelu

Na konci programu, ak ste si vybrali PLÁKANIE STOP  alebo NOČNÝ CYKLUS , musíte si zvoliť program ODSTRED'OVANIE  alebo VYPÚŠŤANIE , aby sa cyklus skončil.

PLÁKANIE STOP

Voda z posledného cyklu plákania sa po skončení programu nevypustí, aby sa prádlo nepokrčilo, ak sa ihneď nevyberá z bubna.

NOČNÝ CYKLUS

Voda z posledného cyklu plákania sa po skončení zvoleného programu nevypustí. Posledné odstredenie sa neuskutoční. Práčka sa nastaví na veľmi tichý chod, môžete teda prať aj cez noc. Cyklus je dlhší a využíva viac vody.

Výber volieb

Voľby možno spojiť so zvoleným programom (V Tabuľke programov sú uvedené možné voľby pre zvolený program).

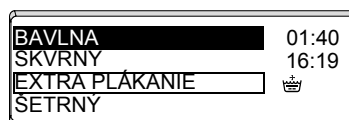

1. Stlačte tlačidlo MOŽNOST'  a vyberte si požadovanú voľbu.
 2. Stlačte tlačidlo OK a potvrdte voľbu. V pravej časti displeja sa zobrazí príslušný symbol.
- Pri zrušení voľby postupujte rovnakým spôsobom.

Ak nestlačíte tlačidlo OK, po niekoľkých sekundách sa zobrazí pomocný nápis. Počkajte niekoľko sekúnd a displej sa prepne do hlavného menu. Zobrazia sa príslušné symboly pre vybraté voľby.

Predpieranie

Predpierka pri teplote 30 °C pred hlavným cyklom prania, ktorý sa automaticky spustí po predpierce.

Škvrný

Pre silne znečistené prádlo. Do priehradky na predpierce  v zásobníku pracieho prostriedku možno naliať prostriedok na odstraňovanie škvŕn.

Šetrný

Ďalšie plákanie počas doplnkového cyklu plákania a zároveň sa spomalí pohyb bubna (ochrana materiálu). Ideálna voľba pri častom praní, napríklad pre osoby s mimoriadne citlivou pokožkou (nemožno používať súčasne s voľbou Extra plákanie).

Extra plákanie



Táto voľba umožní pridať jeden alebo viacero cyklov plákania k programom Bavlna, Syntetické a jemné materiály (nemožno používať súčasne s voľbou Šetrný).

Výber oneskoreného času

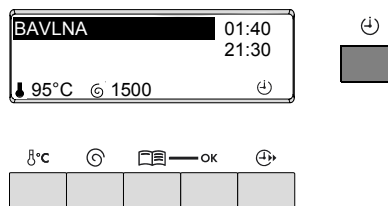

Táto voľba umožňuje oneskoriť spustenie pracíh programov o 30, 60, 90 minút, 2 hodiny až 20 hodín.

Stlačte raz alebo viackrát tlačidlo ONESKORENÝ ŠTART , až kým sa na displeji nezobrazí požadovaný čas ukončenia programu. Na displeji sa zobrazí príslušný symbol.





Oneskorený štart môžete zmeniť alebo zrušiť kedykoľvek pred stlačením tlačidla SPUSTENIE/PAUZA  a to opätovným stlačením tlačidla ONESKORENÝ ŠTART .

Ak ste už stlačili tlačidlo SPUSTENIE/PAUZA  a napriek tomu si želáte pozmeniť alebo zrušiť oneskorený štart, postupujte nasledovne :

- Stlačte tlačidlo SPUSTENIE/PAUZA  a tlačidlo ONESKORENÝ ŠTART , až kým sa nezobrazí požadovaný čas ukončenia. Stlačte tlačidlo SPUSTENIE/PAUZA , čím sa spustí cyklus.



Poklop bude počas oneskoreného štartu zablokovaný. Ak ho potrebujete otvoriť, musíte dať práčku najprv do stavu Pauza a to stlačením tlačidla SPUSTENIE/PAUZA . Po tom, ako poklop zatvoríte, stlačte tlačidlo SPUSTENIE/PAUZA .





Ak v cykle prania s posunutým časom spustenia používate tekutý prací prostriedok, prostriedok nalejte do odmerky, ktorú umiestnite priamo do pracieho bubna a zvolte program bez predpierky. Ak chcete použiť predpierku v posunutom čase spustenia, použite, prosím, prací prášok.

Úspora času

Táto funkcia umožňuje skrátiť čas cyklu podľa typu programu.

Denný  : pre mierne znečistené prádlo

Super rýchly  : pre veľmi mierne znečistené prádlo alebo pre polovičnú dávku.

Stláčajte tlačidlo ÚSPORA ČASU  a vyberte požadovanú hodnotu. Zobrazí sa príslušný symbol.

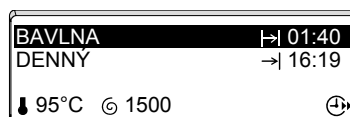

Možnosti rôznej miery zašpinenia sa v jednotlivých programoch líšia.





Detská poistka

Táto voliteľná funkcia umožňuje zablokovanie spotrebiča, aby sa predišlo náhodným zmenám nastavení počas prebiehajúceho programu.

Ako aktivovať detskú poistku :

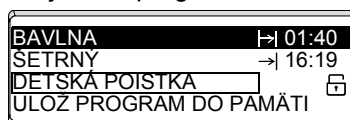
1. Stlačte tlačidlo MOŽNOST'  a vyberte voľbu DETSKÁ POISTKA.
 2. Stlačte tlačidlo OK. Zobrazí sa nápis ako v danej chvíli vypnúť detskú poistku. Na displeji sa zobrazí symbol .
- Spotrebič uloží voľbu funkcie do pamäti.



Keď práčku vypnete a potom zapnete, túto voľbu môžete deaktivovať súčasným stláčaním tlačidiel MOŽNOST'  a OK počas niekoľkých sekúnd. Symbol  zmizne.

Spustenie programu

1. Overte, či je otvorený prívod vody.
2. Stlačte tlačidlo SPUSTENIE/PAUZA . Rozsvieti sa príslušná červená kontrolka.

Je normálne, že volič programov sa počas cyklu neotáča.

Ak je posunutý čas začiatku prania, na displeji sa zobrazí nápis "Posunutý štart" a odpočet zostávajúceho času (hodina po hodine, potom 90 minút a minúta po minúte počnúc od 60 minút).

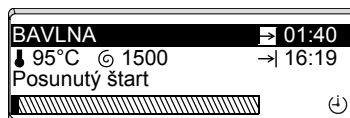

Činnosť programu

Na displeji sa zobrazia tieto prvky :

- názov práve prebiehajúceho programu,
- zvolená teplota a rýchlosť (otáčky) odstredovania,
- práve prebiehajúca fáza (Napúšťanie vody, Ohrievanie, Pranie, Plákanie, Vyprázdňovanie, Odstredovanie, Konec cyklu, Dvierka možno otvoriť, Poloha bubna...),
- grafický symbol čiary, ktorý sa vyplňa podľa postupu cyklu,
- zostávajúci čas,
- čas ukončenia cyklu.

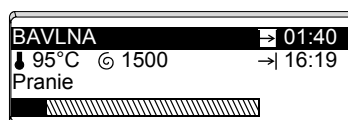

Pridanie bielizne

Počas prvých desiatich minút cyklu môžete pridať ďalšiu bielizeň. Zobrazí sa nápis „Dvierka môžu byť otvorené“.

1. Stlačte tlačidlo SPUSTENIE/PAUZA \diamond \odot . Rozsvieti sa príslušná červená kontrolka.
2. Otváranie poklopu je signalizované dvojitém zvukom "clak" blokovacieho systému.
3. Vložte bielizeň a znovu zatvorte veko.
4. Pre pokračovanie cyklu znovu stlačte tlačidlo SPUSTENIE/PAUZA \diamond \odot .

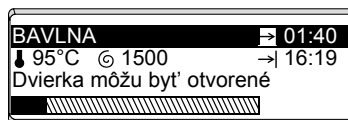

Zmena programu prebieha

Pred každou zmenou práve prebiehajúceho programu treba práčku zastaviť.

1. Stlačte tlačidlo SPUSTENIE/PAUZA \diamond \odot . Zobrazí sa nápis „Prestávka“ a začne blikat príslušná červená kontrolka.
2. Vykonať požadovanú zmenu. Ak zmena nie je možná, na tlačidlo SPUSTENIE/PAUZA \diamond \odot bude niekoľko sekúnd blikat žltá kontrolka a zobrazí sa nápis „Nedá sa nastaviť“. Ak sa napriek tomu rozhodnete zmeniť prácu programu, treba anulovať prebiehajúci program (pozri nižšie).
3. Pre pokračovanie cyklu znovu stlačte tlačidlo SPUSTENIE/PAUZA \diamond \odot .

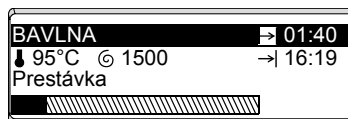

Zrušenie programu

Ak si želáte program zrušiť, otočte voľičom programov na stav STOP ○. Ak práčku znovu zapnete, správa vám napovie, ktoré kroky vykonať, aby ste program zrušili alebo v ňom pokračovali.

Stlačte START na opätovné zapnutie programu. Stlačte OK na zrušenie.



Koniec programu

Práčka sa zastaví automaticky; zhasne tlačidlo SPUSTENIE/PAUZA ◊⊙ a na displeji sa zobrazí správa "Ukončený". Zaznie zvukový signál. Otvorenie poklopu je signalizované dvojitým zvukovým signálom "Clak" blokovacieho systému.

BAVLNA 00:00
95°C 1500 → 16:19
Ukončený



1. Prepínač voľby programov prepnete do polohy STOP ○ : práčka je vypnutá.
2. Vyberte bielizeň.
3. Spotrebič vyťahnite zo zásuvky a zatvorte kohútik na prívode vody.
4. Presvedčte sa, že bubon je úplne prázdny : prípadné kusy bielizne, ktoré by vnútri zostali, by sa mohli poškodiť (zraziť sa) počas ďalšieho prania, alebo by mohli pustiť farbu na iné kusy bielizne.



Po použití práčky vám odporúčame nechať poklop a bubon otvorené, aby sa prací priestor prevzdušnil.

Ochranný systém



Ak je práčka zapnutá a 10 minút s ňou nemanipulujete (10 minút pred alebo 10 minút po pracom cykle), zapne sa ochranný systém. Svetlo na displeji sa zhasne a tlačidlo SPUSTENIE/PAUZA ◊⊙ pomaly bliká. Ak chcete prerušiť tento stav, stačí stlačiť akékoľvek tlačidlo alebo pootočiť programátorom.

Obľúbené programy

Môžete uložiť 2 obľúbené programy.

Môžete ich nastaviť priamo v oľičom programov.

Pre uloženie programu do pamäti postupujte takto :

1. Prepínačom voľby programu nastavte požadovaný program.
2. Uskutočnite potrebné nastavenia (teplota, rýchlosť odstreďovania, voľby...).
3. Stlačte tlačidlo MOŽNOST'  a vyberte voľbu ULOŽ PROGRAM DO PAMÄTI a potom potvrdte tlačidlom OK.
4. Vyberte si požadovanú pamäť stlačením tlačidla MOŽNOST'  a stlačením tlačidla OK program uložíte do pamäte. Zobrazí sa nápis "Uložené do pamäti", ktorým sa potvrdí uloženie do pamäte.
5. Ak je zvolená pamäť už plná, zobrazí sa nápis, či chcete túto pamäť nahradiť alebo vymazať uložený program.

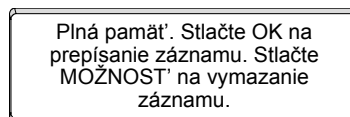
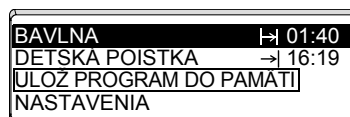

Ak chcete pamäť vymazať, vyberte si nové nastavenie a potom ho uložte ho do pamäte.

Návod na pranie

Triedenie a príprava bielizne

- Bielizeň triedte podľa jednotlivých druhov a podľa symbolov na etikete (pozri nasledujúcu kapitolu Medzinárodné symboly : normálne pranie pre odolnú bielizeň, ktorá znesie pranie a riadne odstred'ovanie ; jemné pranie na jemnú bielizeň, ktoré treba prať opatrne. Pri zmiešanom praní, bielizne pozostávajúcej z rôznych typov vlákna vyberte program a teplotu vhodnú pre to najjemnejšie vlákno.
- Perte oddelene bielu a farebnú bielizeň, inak sa biela bielizeň zafarbí alebo zošedivie.
- Nové farebné oblečenie má často prebytok farby, preto ho prvý raz perte oddelene. Rešpektujte odporúčanie na etikete "Perte oddelene" a "Perte viackrát oddelene".
- Vyprázdnite vrecká a bielizeň zložte.
- Vyberte náhradné gombíky vo vreckách, špendlíky a papieriky. Zapnite zipsy, zaviažte šnúrky, pásiky.
- Prevráťte viacvrstvové textílie (spacáky, vetrovky, atď.), farebné pletené výrobky a tiež ľan a textílie s dekoráciami.
- Malé jemné kusy bielizne (ponožky, pančuchy, podprsenky atď) perte zaviazané.
- Zvlášť opatrne perte záclony. Odopnite úchytky a závesy perte zaviazané alebo vo vrecúšku.

Plnenie bielizne podľa typu vlákna

Množstvo bielizne v bubne nesmie presiahnuť maximálnu kapacitu práčky. Kapacita závisí od typu textílií. Ak je bielizeň veľmi špinavá alebo nasiakavého charakteru.

Nie všetky textílie majú rovnakú objemnosť a schopnosť sať vodu. Preto všeobecne platí, že bubon možno naplniť :

- naplno, ale bez výrazného tlačenia bielizne, ak perieme bavlnu, ľan, ľan v kombinácii,
- do polovice, ak perieme zmiešanú bavlnu a syntetiká,
- asi do jednej tretiny, ak perieme jemnú bielizeň ako záclony a ľanové textílie.

Pri zmiešanej bielizni naplňte bubon dodržiavajúc zásadu pre najjemnejšiu tkaninu, ktorú prádlo obsahuje.

Pracie prípravky a doplnky

Používajte len prípravky a doplnky odporúčané do práčky. Berte do úvahy odporúčania výrobcov a zároveň rešpektujte odstavec Dávkovač pracích prípravkov a Dávkovanie pracích prípravkov.

Neodporúčame používať viac prípravkov naraz, môže to poškodiť bielizeň. Množstvo pracích prípravkov závisí od množstva bielizne, tvrdosti vody a stupňa zašpinenia bielizne.

Ak je voda mäkká, trochu znížte dávky. Ak je voda vápenatá (odporúčame použitie odvápnovacieho prostriedku) alebo ak je bielizeň veľmi špinavá a so škvrnami, dávky pracieho prípravku zvýšte.

Stupeň tvrdosti vašej vody zistíte, ak sa obrátite na distribútora vody vo vašej oblasti alebo iný kompetentný orgán.





























Pracie prášky možno používať bez obmedzenia.

Tekuté pracie prípravky možno používať len na predpieraní. Ak nastavíme prací cyklus bez predpierania, možno ich naliať do dávkovacej nádoby, ktorú umiestníme rovno do bubna, alebo do priehradky pranie. V oboch prípadoch treba spustiť prací cyklus okamžite.

Pracie prípravky v tabletkách alebo v dózach treba uložiť do priehradky pranie v dávkovači na pracie prípravky.







Pri odstraňovaní škvŕn pred práním starostlivo sledujte odporúčanie výrobcu produktu. Ak použijete prípravky na odstránenie škvŕn počas pracieho cyklu, treba začať pranie okamžite.











Medzinárodné symboly

PRANIE NORMÁLNE						
	Pranie pri 95°C	Pranie pri 60°C	Pranie pri 40°C	Pranie pri 30°C		
PRANIE JEMNÉ						
						
BIELENIE PRÁDLA	Bielenie v chlóre (lúh) povolené (výlučne za studena a riedeným prípravkom)			Bielenie v chlóre (lúh) zakázané		
						
ŽEHLENIE	Vysoká teplota (max 200°C)	Stredná teplota (max 150°C)	Nízka teplota (max 100°C)	Nežehliť		
						
ČISTENIE NA- SUCHO	Čistenie nasucho (všetky bežné prípravky)	Čistenie nasucho (všetky bežné prípravky okrem trichlóretylénu)	Čistenie nasucho (výlučne prípravky benzínové a R113)	Nečistiť nasucho		
						
SUŠENIE	Sušenie prádla predĺžené	Sušenie prádla pozastavené	Sušenie na veš iaku	Sušenie v bubne povolené		Nesušiť v bubne

Tabuľka programov

V tabuľke nie sú uvedené všetky možnosti, iba obvyklé postupy, ktoré sa obvykle a primerane používajú.

Program / Typ prádla	Náklad	Možné voľby
 Bavlna : Biele alebo farebné, napr., pracovné oblečenie bežne zašpinené, posteľné prádlo, obrusy, ošatenie, obrúsky.	6,0 kg	Predpieranie Škrny Šetrný Extra plákanie Úspora času Plákanie stop Nočný cyklus Posunutý štart
 Dezinfekcia : Cyklus, ktorý podporuje elimináciu mikroorganizmov. Je aktivovaná voľba Extra plákanie.	6,0 kg	Predpieranie Škrny* Plákanie stop Posunutý štart
 Mix 40-60 : Program umožňuje pri 40 °C dosiahnuť podobné výsledky ako pre bavlnu pri 60 °C, ak sa perie naraz bavlna a prádlo zo syntetického materiálu.	6,0 kg	Predpieranie Škrny* Šetrný Extra plákanie Plákanie stop Nočný cyklus Posunutý štart
 Džínsy : Na džísové oblečenie. Voľba Extra plákanie je aktivovaná.	3,0 kg	Predpieranie Plákanie stop Nočný cyklus Posunutý štart
 Syntetika : Syntetické tkaniny, ošatenie, farebné tkaniny, košele, ktoré sa nežehlia, blúzy.	2,5 kg	Predpieranie Škrny* Šetrný Extra plákanie Úspora času Plákanie stop Nočný cyklus Posunutý štart
 Jedn. žehlenie plus : Obmedzuje krčenie prádla a uľahčuje žehlenie.	1,0 kg	Predpieranie Extra plákanie Plákanie stop Posunutý štart

 Jemná bielizeň : Pre všetko jemné prádlo, napr. záclony.	2,5 kg	Predpieranie Škvrny* Extra plákanie Úspora času Plákanie stop Nočný cyklus Posunutý štart
 Jemné plákanie : Ručne vypraná bielizeň môže byť plákaná pri tomto programe.	6,0 kg	Extra plákanie Plákanie stop Nočný cyklus Posunutý štart
 Vypustenie : odčerpá vodu z posledného plákania po zastavení s vodou v bubne (alebo po nočnom cykle).	6,0 kg	
 Odstredenie : Uskutočňuje odstred'ovanie od 400 do 1500 otáčok/min po zastavení s vodou v bubne (alebo po nočnom cykle).	6,0 kg	Posunutý štart
 Jemné odstredenie : Jemné odstredenie po zastavení plného bubna (alebo po nočnom režime).	2,5 kg	Posunutý štart
 Vlna plus : Ľan, ktorý možno prať v práčke s visačkou «100 % ľan, praním v práčke sa nezmenší».	1,0 kg	Plákanie stop Nočný cyklus Posunutý štart
 Spodná bielizeň : Na jemné prádlo napr. bielizeň.	1,0 kg	
 Hodváb : Tkaniny, ktoré možno prať v práčke pri 30°C.	1,0 kg	
 Šport. vetrovka : Pre športové oblečenie.	3,0 kg	Extra plákanie Plákanie stop Posunutý štart
 20 min : Ideálne pre osvieženie bielizne.	3,0 kg	Posunutý štart
 Rýchly intenzívny : Ideálne pre menšie dávky mierne znečisteného bielizne.	2,5 kg	Extra plákanie Plákanie stop Posunutý štart
E - Bavlna eko** : Biele alebo farebné, napr., pracovné oblečenie bežne zašpinené, posteľné prádlo, obrusy, ošatenie, obrúsky.	6,0 kg	Predpieranie Škvrny* Šetrný Extra plákanie Plákanie stop Nočný cyklus Posunutý štart

* Pre teploty pod 40 °C nie je k dispozícii.

** Skúšobný referenčný program podľa normy CEI 456.

Spotreba

Program	Teploty	Spotreba vody v l	Spotreba energie v kWh	Čas trvania v min.
Bavlna	studená - 90	58	2,00	Pozri displej
Dezinfekcia	60	65	1,45	
Mix 40-60	40	45	0,85	
Džínsy	studená - 60	55	0,90	
Syntetika	studená - 60	44	0,85	
Jedn. žehlenie plus	studená - 60	55	0,45	
Jemná bielizeň	studená - 40	46	0,45	
Jemné plákanie	-	42	0,05	
Vypustenie	-	-	0,002	
Odstredenie	-	-	0,02	
Jemné odstredenie	-	-	0,015	
Vlna plus	studená - 40	55	0,35	
Spodná bielizeň	studená - 40	50	0,50	
Hodváb	studená - 30	40	0,30	
Šport. vetrovka	studená - 40	55	0,60	
20 min	30	35	0,20	
Rýchly intenzívny	40 - 60	45	0,95	
Bavlna eko*	40 - 60	45	1,02	

* V Referenčný skúšobný program podľa CEI 456 (programme Bavlna eko 60°) : 45 L / 1,02 kWh / 150 min

Hodnoty sú približné, menia sa v závislosti od podmienok používania. Vyznačené spotreby nezodpovedajú pre maximálnu teplotu v jednotlivých programoch.

Technické vlastnosti

ROZMERY	Výška Šírka Hĺbka	850 mm 400 mm 600 mm
NAPATIE/ FREKVENCIA CELKOVÝ VÝKON		230 V / 50 Hz 2300 W
TLAK VODY	Minimum Maximum	0,05 MPa (0,5 baru) 0,8 MPa (8 barov)
Prípoj na zdroj vody		Typ 20x27
	Práčka je v súlade s európskou smernicou CEE 89-336 o elektromagnetickej kompatibilite ako aj v súlade so smernicou CEE 73-23 pre nízkonapäťovú bezpečnosť.	

Údržba a čistenie

Čistenie začínajte vždy až po odpojení práčky z elektrickej zásuvky.

Odstraňovanie vodného kameňa

Pri správnom dávkovaní pracieho prostriedku väčšinou netreba odstraňovať vodný kameň v práčke.

Ak treba odstrániť vodný kameň, použite vhodný komerčný prípravok, ktorý nespôsobuje koróziu a ktorý je určený pre práčky. Dodržujte dávkovanie a frekvenciu odstraňovania vodného kameňa podľa pokynov na obale prípravku.

Vonkajšia časť práčky

Vonkajšiu časť práčky čistíte vlažnou vodou a jemným čistiacim prípravkom. Práčku nikdy nečistíte alkoholom, riedidlami ani nijakými prostriedkami tohto druhu.

Dávkoč na pracie prípravky

Zásobník pracieho prostriedku treba občas vyčistiť, aby sa tak odstránili prípadné zvyšky pracích prostriedkov a tiež aby nenastala porucha činnosti.

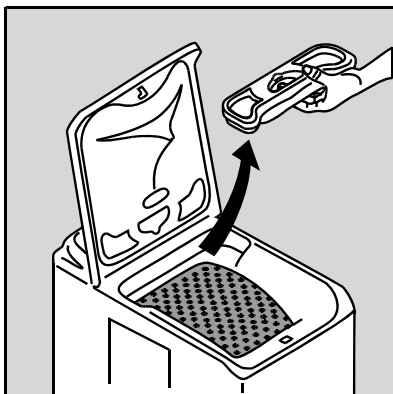

1. Nadvihnite a vyberte zásobník pracieho prostriedku.

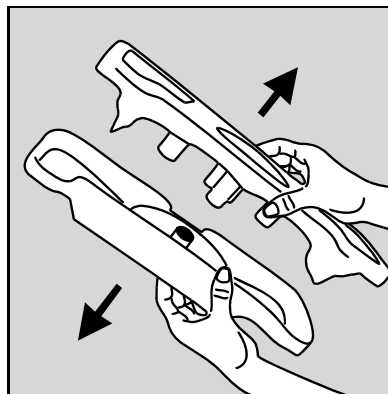

2. Oddel'ite obe časti zásobníka.

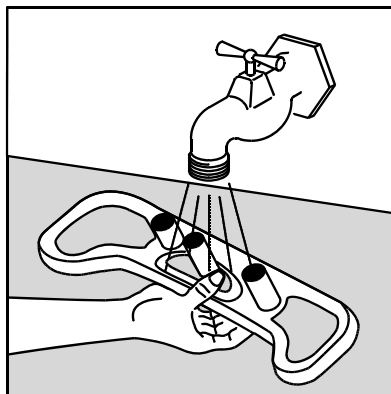
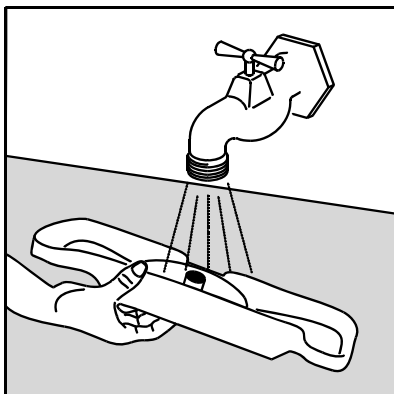

3. Obe časti zásobníku očistite prúdom vody.

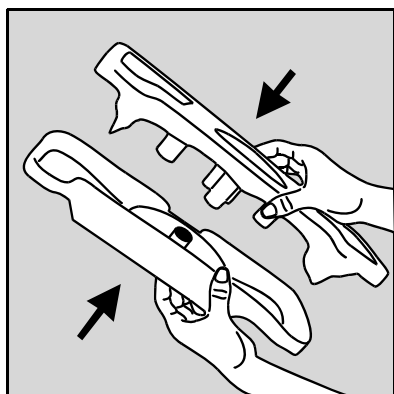

4. Znovu spojte obe časti zásobníka.

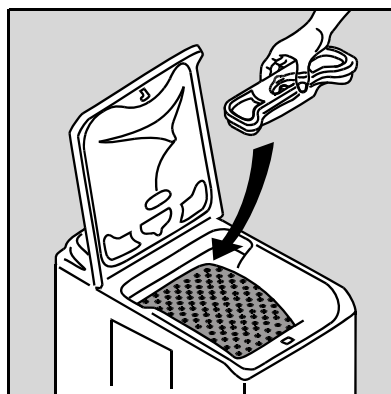

5. Zásobník pracieho prostriedku vložte naspäť do práčky.

Odtokový filter

Filter nachádzajúci sa v spodnej časti práčky pravidelne čistite :

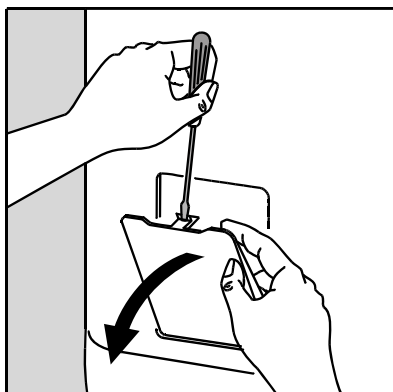

1. Otvorte pomocné dvierka, napríklad pomocou skrutkovača.

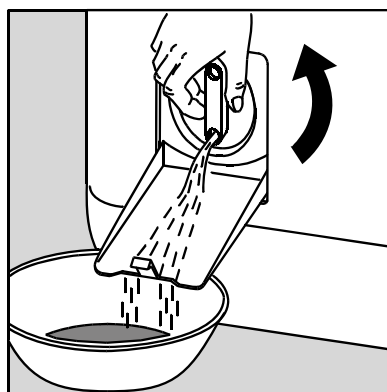

2. Pod dvierkami umiestnite vhodnú nádobu. Otočte zátku proti smeru hodinových ručičiek, tak aby sa ocitla vo vertikále a vypustíte prebytočnú vodu.

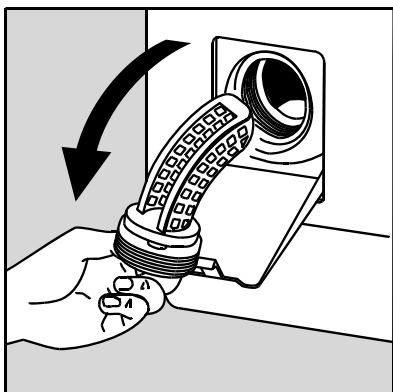

3. Zátku úplne vyskrutkujte a vyberte.

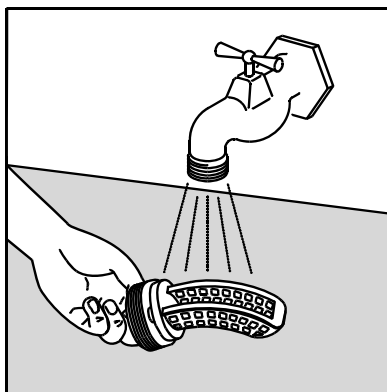

4. Zátku starostlivo umyte pod prúdom vody.

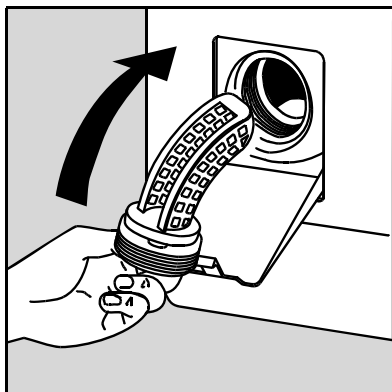

5. Zostavu umiestnite na pôvodné miesto.

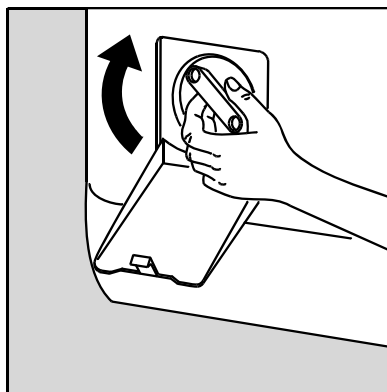

6. Zátku zaskrutkujte do pôvodnej polohy.

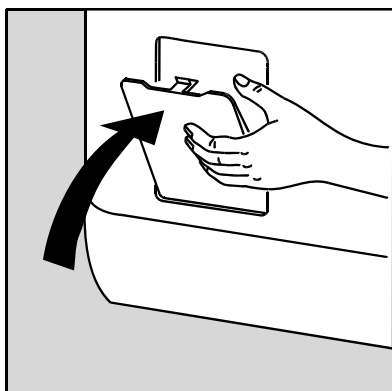

7. Zavrite dverka.

Filtre na prívode vody

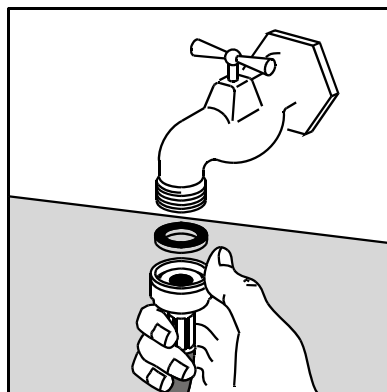
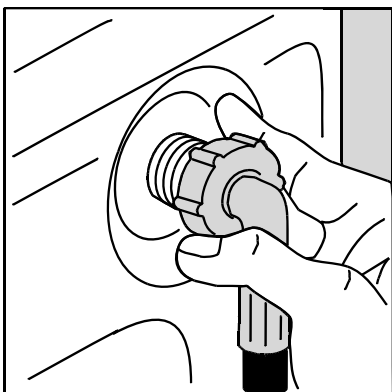

Vyskrutkujte koncovku prívodnej hadice vody a vyčistite filtre.

V prípade chybného fungovania

Výroba vašej práčky bola podrobená viacerým kontrolám. Ak napriek tomu zaznamenáte jej chybné fungovanie, prečítajte si nasledujúci odstavec predtým ako zavoláte servisnú službu.

Symptómy	Príčiny
Práčka sa nespúšťa alebo nenaplnia :	<ul style="list-style-type: none"> •práčka nie je dobre zapojená do elektrickej siete, elektrická inštalácia nefunguje, •poklop práčky a bubnové uzávery nie sú dobre zatvorené, •spustenie programu nebolo v skutočnosti vyžiadané, •bol zastavený prívod prúdu, •bol zastavený prívod vody, •vodovodný kohútik je zastavený, •prívodové filtre vody sú špinavé, •v prítokovej hadici sa objaví červená pastylka.
Práčka sa naplnia ale voda ihneď odteka :	<ul style="list-style-type: none"> •koniec vypúšťacej hadice je príliš nízko (pozri časť inštaláci).
Práčka neodstreduje alebo voda z nej neodteká:	<ul style="list-style-type: none"> •Vypúšťacia hadica je poškodená alebo príliš zahnutá, •vývodový filter je zablokovaný, •spustilo sa bezpečnostné opatrenie proti nerovnováhe v bubne : zlé rozmiestnenie bielizne v bubne, •boli vybrané programy "Vypúšťanie" alebo voľba "Nočný cyklus", •výška spádu odtoku nie je vhodná.
Okolo práčky je voda :	<ul style="list-style-type: none"> •príliš veľa pracieho prostriedku vytvoril množstvo peny, •pracie prostriedky nie sú vhodné do automatickej práčky, •odtoková hlavica nie je dobre zavesená, •odtokový filter nebol daný na svoje miesto, •prítoková hadica vody nie je zapojená.
Výsledok prania nie je uspokojivý :	<ul style="list-style-type: none"> •pracie prostriedky nie sú vhodné do automatickej práčky, •v bubne je príliš veľa bielizne, •prací program nie je vhodný, •malé množstvo prášku.

Symptómy	Príčiny
Práčka vibruje, je horúca :	<ul style="list-style-type: none"> •práčka nebola dobre vybalená (pozri odstavce vybalenie), •práčka nestojí vodorovne a nie je vyvážená, •práčka je príliš blízko steny alebo nábytku, •bielizeň nie je rovnomerne rozmiestnená v bubne, •práčka nie je dostatočne vyt'ažená.
Prací cyklus trvá oveľa dlhšie :	<ul style="list-style-type: none"> •filtre prívodu vody sú špinavé, •bol prerušený prívod elektriny alebo vody, •prejavila sa nedostatočná termická bezpečnosť motora, •teplota prívodovej vody je nižšia ako zvyčajne, •bezpečnostný systém zachytávania peny nefunguje (príliš veľa bielizne a práčka následne vypúšťa penu), •bezpečnostný systém proti nerovnováhe nefunguje : bola pridaná jedna fáza prania navyše, aby sa bielizeň v bubne lepšie rozložila.
Práčka sa počas nejakého pracovného cyklu zastaví :	<ul style="list-style-type: none"> •chybný prívod vody alebo elektriny, •bolo naprogramované zastavenie kvôli plnému bubnu, •Príklopy dvierok bubna sú otvorené.
Poklop sa na konci pracovného cyklu neotvára :	<ul style="list-style-type: none"> •kontrolné svetlo "okamžité otvorenie"* je vypnuté, •teplota prania je príliš vysoká, •Poklop sa zablokuje 1 a. 2 minúty po skončení programu*.
Kontrolné svetlo "zastavenie bubna hore" na konci cyklu nesvieti :	<ul style="list-style-type: none"> •bubon kvôli preťaženiu nedokázal nájsť svoju polohu ; bubon rukou otočte.
Na displeji** sa objaví nápis «Skontrolujte, či sú dvierka správne zatvorené, a stlačte START» a na tlačidle SPUSTENIE/PAUZA*** začne blikať žltá kontrolka :	<ul style="list-style-type: none"> •poklop nie je správne zatvorený
Na displeji** sa objaví nápis «Nevypúšťa vodu. Skontrolujte, či je čistý filter, a stlačte START» a na tlačidle SPUSTENIE/PAUZA*** začne blikať žltá kontrolka*** :	<ul style="list-style-type: none"> •odtokový filter je zanesený, •odtoková hadica je upchatá alebo priveľmi ohnutá, •odtoková hadica je príliš vysoko (viď «Inštalácia»), •odtokové čerpadlo je upchaté, •inštalovaný sifón je upchatý.

Symptómy	Príčiny
Na displeji** sa objaví nápis «Nenapúšť'a vodu. Skontrolujte, či je otvorený kohútik a potom stlačte START» a na tlačidle SPUSTENIE/PAUZA začne blikať žltá kontrolka*** :	<ul style="list-style-type: none"> vodovodný kohútik je zastavený, bol pozastavený prívod vody.
Na displeji** sa objaví nápis «Skontrolujte, či sú dvierka bubna riadne zatvorené, a stlačte START.» a na tlačidle SPUSTENIE/PAUZA začne blikať žltá kontrolka***:	<ul style="list-style-type: none"> dvierka bubna práčky nie sú dobre uzavreté.
Odtokové čerpadlo práčky ustavične pracuje, aj keď je práčka dizaktivovaná :	<ul style="list-style-type: none"> ochranné zariadenie proti pretečeniu vody je pokazené, pokračujte nasledovne : <ul style="list-style-type: none"> - zastavte prívodový kohútik vody, - nechajte práčku počas dvoch minút odtiect' skôr než ju odpojíte z elektrickej siete, - zavolajte servisnú službu.
Škrob tečie priamo do bubna, mimo dávkovača na pracie prípravky :	<ul style="list-style-type: none"> prekročili ste plnenie MAX.

* Podľa vzoru.

** Pri niektorých modeloch sa môžu zvukové signály pokaziť.

*** Po odstránení prípadných príčin chybného fungovania stlačte tlačidlo Spustenie/Pauza, čím spustíte prerušený program.

Upozornenia

- Tento spotrebič je ťažký. Pri jeho premiestňovaní postupujte opatrne.
- Pred použitím odstráňte zo spotrebiča všetky časti obalu. Ak by ste neodstránili prvky na ochranu spotrebiča pred poškodením počas prepravy, spotrebič by sa počas prevádzky mohol poškodiť. Počas vybalovania musí byť spotrebič odpojený od elektrickej siete.
- Hydraulicke práce súvisiace s inštaláciou práčky zverte do rúk len kvalifikovanému inštalatérovi.
- Práčku treba zapojiť do zásuvky, ktorá svojim uzemnením zodpovedá elektrickej norme.
- Ak kvôli zapojeniu práčky treba zmeniť elektrickú inštaláciu vo vašom obydľí, zverte ich len kvalifikovanému elektrikárovi.
- Pred zapojením práčky si pozorne prečítajte návod v kapitole "Elektrické zapojenie prístroja".
- Po zapojení prístroja sa uistite, aby nebol položený na prívodovom kábli.
- Ak je práčka umiestnená na mokatovom podklade, treba skontrolovať, aby mokat nezakrýval otvory v dolnej časti práčky slúžiacim na ventiláciu.
- Výmenu prívodovej elektrickej šnúry treba zveriť riadnemu ponákupnému servisu.
- Výrobca nezodpovedá za škody, ktoré vzniknú nesprávnym zapojením prístroja.

Inštalácia

Vyberte ochranné prvky slúžiace na bezpečnú prepravu pred prvým použitím práčky. Uschovajte si ich pre prípadnú ďalšiu prepravu : preprava práčky bez ochranných prvkov môže poškodiť súčiastky vo vnútri práčky a následne znemožniť jej chod. Práčka a jej súčasti sa prudkým nárazom môže deformovať.

Vybalenie

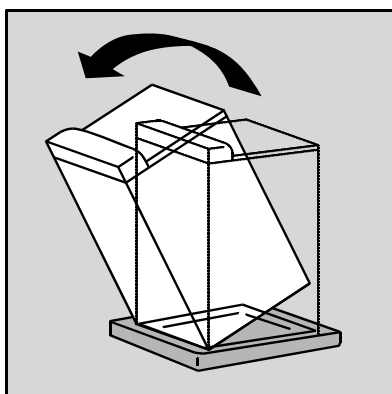

1. Nakloňte spotrebič smerom dozadu.

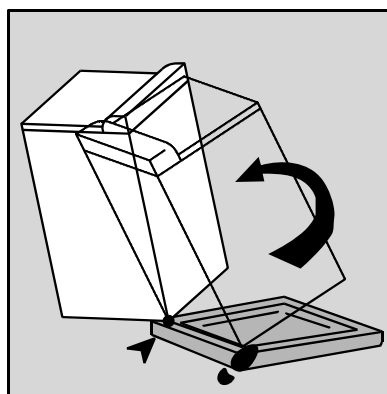

2. Roh spotrebiča natočte o 90 stupňov a odstráňte podstavec určený na prepravu.

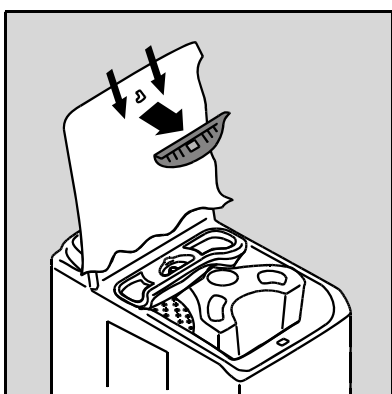

3. Otvorte veko spotrebiča a vyberte červený klin.

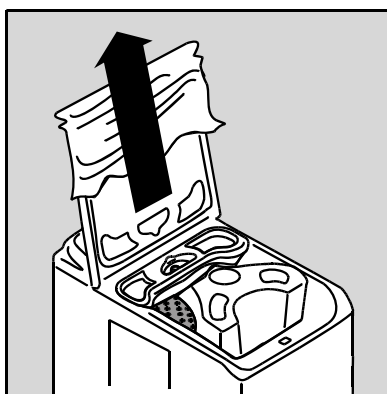

4. Odstráňte povlak z umelej hmoty.

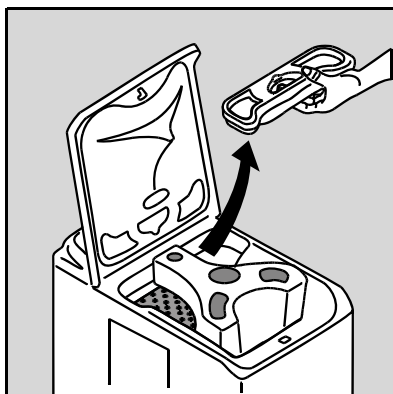

5. Nadvihnite a vyberte zásobník pracieho prostriedku smerom nahor.

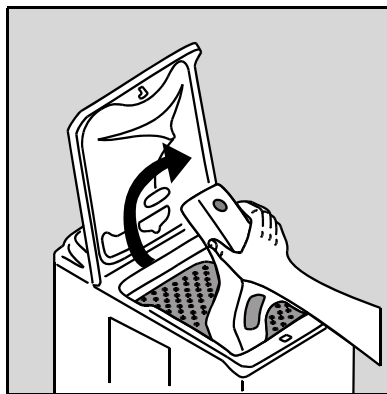

6. Vyberte klin na zaistenie bubna proti pohybu.

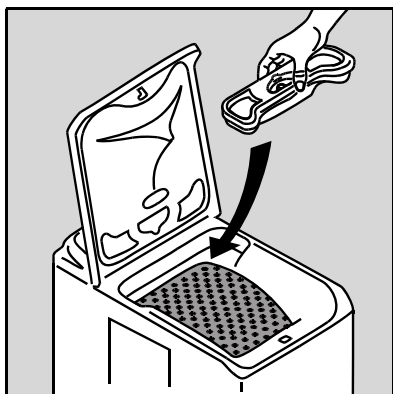

7. Zásobník pracieho prostriedku vložte naspäť do práčky.

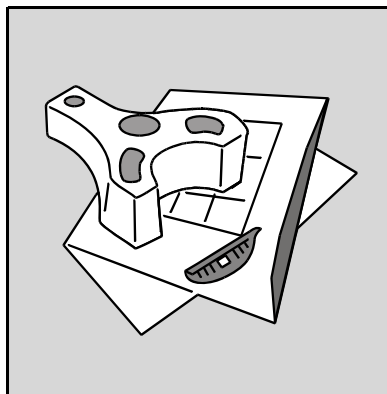

Rozmontovanie

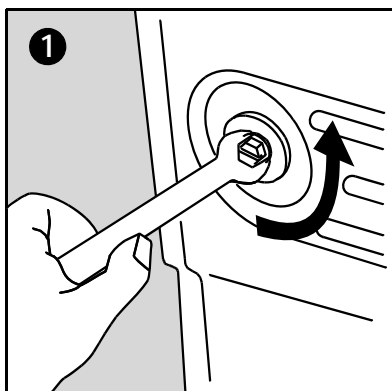
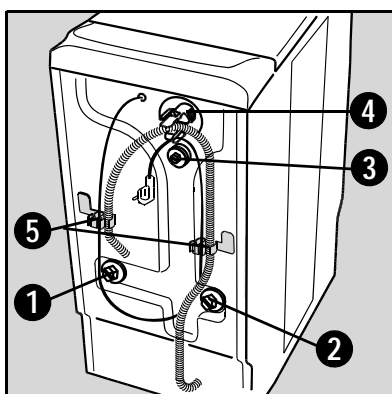

Krok 1.

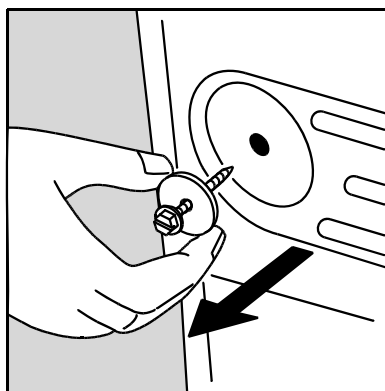

Krok 2.

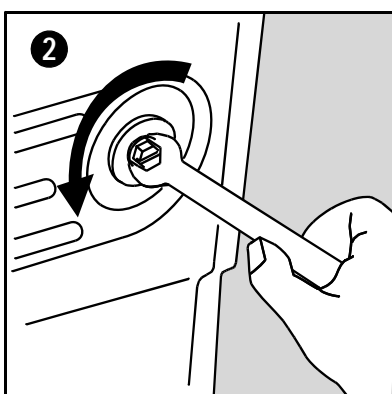

Krok 3.

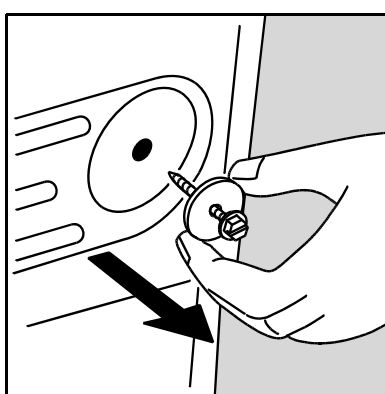

Krok 4.

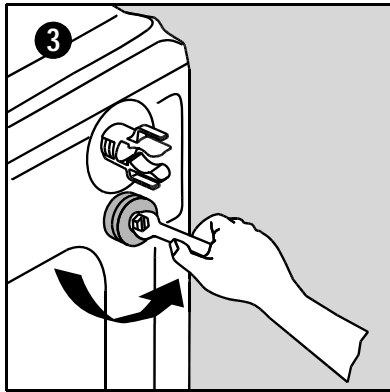

Krok 5.

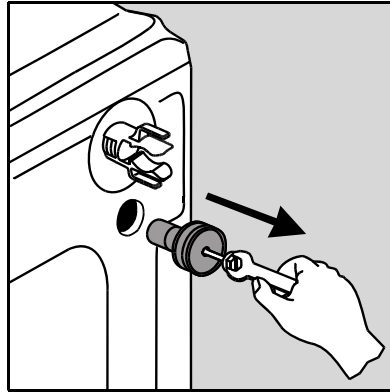

Krok 6.

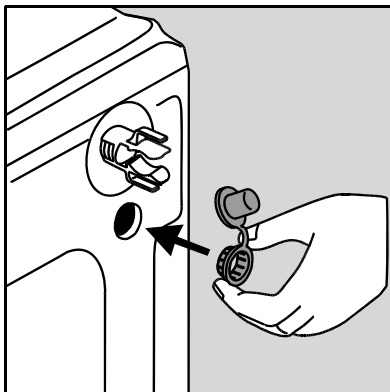

Krok 7.

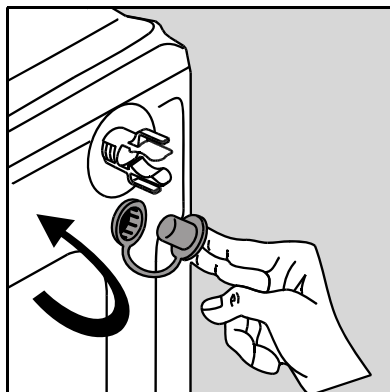

Krok 8.

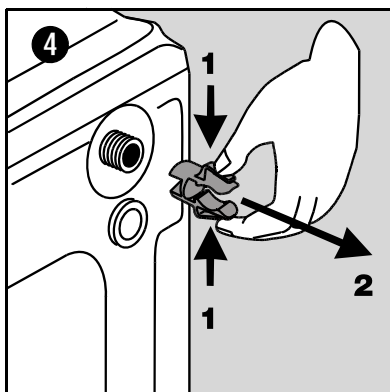

Krok 9.

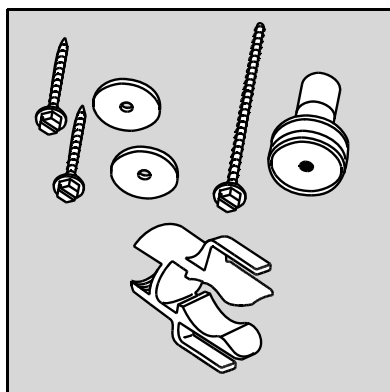

Ak chcete zachovať líniu práčky so susedným nábytkom postupujte nasledovne :

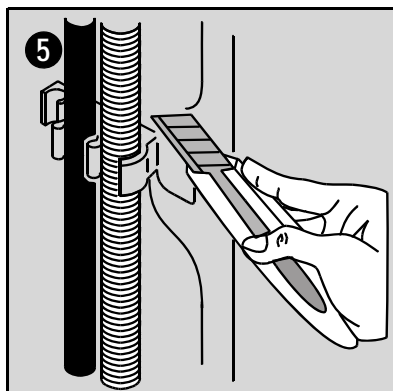

Krok 1.

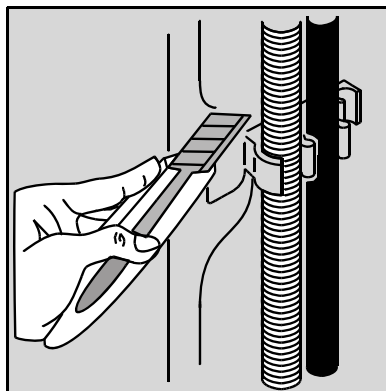

Krok 2.

Prívod vody

Dodávanú prívodnú hadicu na vodu nainštalujte na zadnú stranu práčky podľa nasledujúceho postupu (Neinštalujte znovu hadicu, ktorá už bola používaná) :



Krok 1.

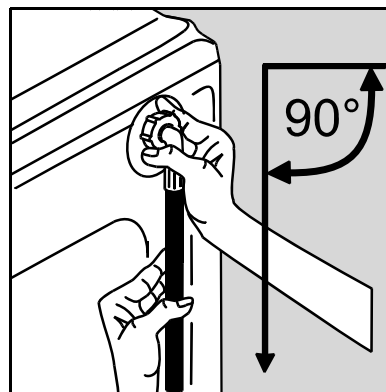

Krok 2.

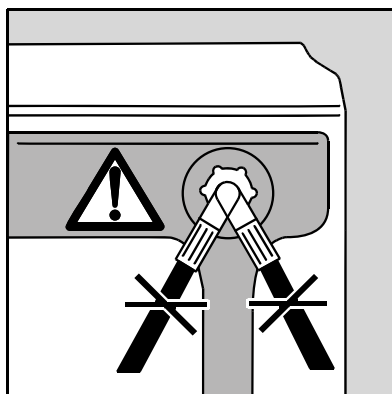

Krok 3.

Otvorte kohútik na prívode vody.
Skontrolujte, či voda nevyteká tam, kde nemá.
Hadicu na prívod vody nemožno predĺžiť*. Ak je príliš krátka, kontaktujte po-
predajný servis.

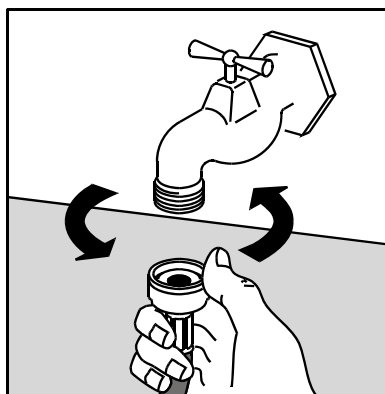

Krok 4.

Vypúšťanie

Ukončenie vy-púšť'acej hadice je vhodné na všetky bežné typy sifónu.

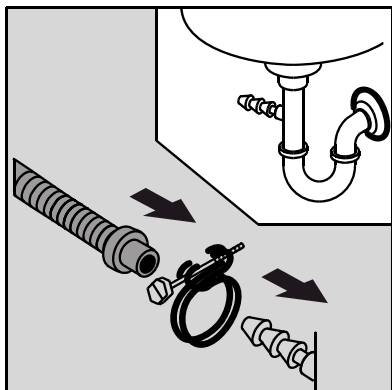

1. Upevnite ukončenie na sifón pomocou hrdielka dodaného s práčkou*.

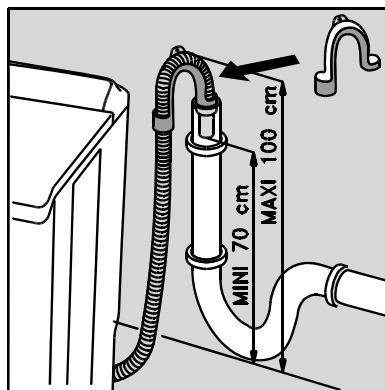

2. Na odtokovú hadicu namontujte úchytku. Všetko umiestnite do odtoku (alebo do umývadla) vo výške od 70 do 100 cm vrátane. Pozor, aby systém nespadol.

* podľa vzoru

Je nutné, aby cez koniec odtokovej hadice mohol prúdiť vzduch, aby sa predišlo prípadnému zablokovaniu.



Odtoková hadica nemôže byť za žiadnych okolností predĺžená. Ak je krátka, zavolajte odborníka.

Elektrické zapojenie

Práčka môže byť zapojená len na 230 V.

Skontrolujte hodnoty poistky : 10 A.

Práčka nemôže byť zapojená cez predlžovačku.

Skontrolujte, či uzemnenie zodpovedá platným normám.

Umiestnenie

Práčku umiestnite na rovný a tvrdý povrch vo vetranej miestnosti. Dbajte na to, aby sa práčka nedotýkala steny alebo iného nábytku v miestnosti.

Ak chcete práčku premiestniť, postupujte nasledovne :

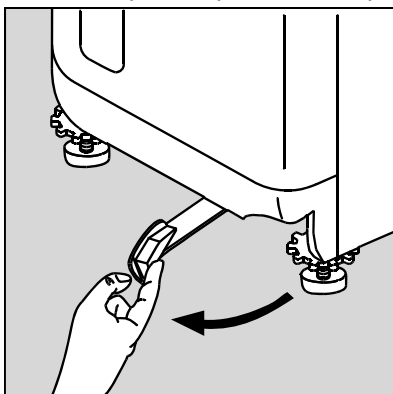

1. Práčku premiestnite tak, že ju dáte na kolieska a to ťahaním páky na spodu práčky v smere sprava doľava. Keď je práčka na želanom mieste, páku dajte do pôvodnej polohy.

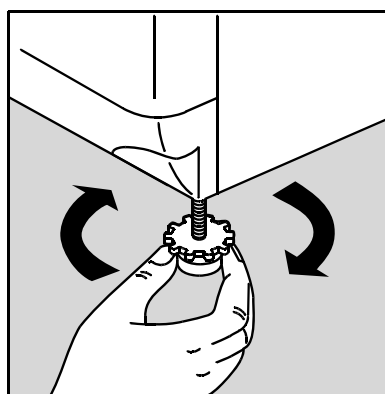

2. Ak práčku dobre umiestnite, vyhnete sa vibráciám, hluku a pohybov práčky počas jej fungovania.

Nastavte vodorovnú polohu spotrebiča otáčaním nožičky. Otáčajte súčasne nožičkou i poistnou podložkou (v prípade potreby spotrebič nadvihnite).

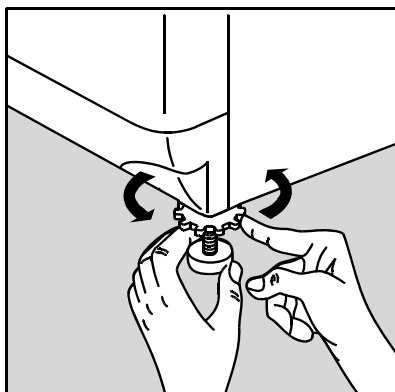

3. Po nastavení stabilnej polohy spotrebiča, zablokujte nožičku na podlahe a poistnú podložku zaskrutkujte až na doraz.

Životné prostredie

Vyradenie práčky



Všetky materiály označené symbolom  sú recyklovateľné. Zaneste ich do verejného odpadu, resp. recyklovateľne (Informujte sa na príslušnom oddelení mestského úradu) aby sa mohli zrecyklovať.

Keď práčku vyhadzujete, amortizujte všetky súčasti, ktoré by mohli predstavovať nebezpečenstvo : odstrihnite elektrické káble čo najbližšie pri práčke.

Symbol  na výrobku alebo na jeho obale znamená, že s výrobkom sa nesmie zaobchádzať ako s domovým odpadom. Namiesto toho ho treba odovzdať v zbernom stredisku na recykláciu elektrických alebo elektronických zariadení. Zabezpečte, že tento výrobok bude zlikvidovaný správnym postupom, aby ste predišli negatívnym vplyvom na životné prostredie a ľudské zdravie, čo by bolo spôsobené nesprávnym postupom pri jeho likvidácii. Podrobnejšie informácie o recyklácii tohto výrobku získate, ak zavoláte miestny úrad vo Vašom bydlisku, zberné suroviny alebo obchod, v ktorom ste výrobok kúpili.

Ochrana životného prostredia



V záujme ochrany životného prostredia a úspory vody a elektrickej energie sa riadte nasledujúcimi pokynmi :

- Snažte sa vždy využívať plnú kapacitu práčky, bubon však neprepĺňajte.
- Funkciu Namáčanie a Predpieranie používajte len pri praní veľmi znečistenej bielizne.
- Množstvo pracieho prostriedku treba prispôsobiť tvrdosti vody (pozri príslušnú kapitolu), množstvu bielizne a stupňu jej znečistenia.

Záruka/Servisná služba

Electrolux Slovakia poskytuje záručnú dobu 2 roky od dňa zakúpenia spotrebiča. Podrobnosti o záručných podmienkach sa dozviete zo záručného listu, ktorý obdržíte od svojho predajcu pri kúpe spotrebiča. Súčasťou záručného listu je aj zoznam zmluvných servisných partnerov.

Electrolux Slovakia s.r.o., Seberíniho 1,
821 03 Bratislava
tel: +421 (0)2 4333 4322, 4355
fax: +421 (0)2 4333 6976
e-mail: zakaznicke.centrum@electrolux.sk

Európska Záruka

Electrolux ručí za výrobok v každej krajine nachádzajúcej sa na zozname priloženého dokladu (European Address Services) po dobu označenú na záručnom liste. V prípade, že doba záruky nie je vyznačená, platí záruka vyplývajúca zo zákona. Ak sa presťahujete z jednej z týchto krajín do inej krajiny, ktorá sa uvádza v zozname, pri splnení nasledujúcich podmienok záruka na spotrebič prechádza spolu s vami :

- Záručná lehota na spotrebič začína plynúť dátumom prvého zakúpenia spotrebiča preukázaného predložením platného dokumentu o kúpe vydaného predajcom tohto spotrebiča.
 - Záručná lehota na spotrebič je rovnaká a jej rozsah je zhodný z hľadiska práce a dielcov, ako u záruky existujúcej vo vašej novej krajine pobytu pre daný konkrétny model alebo typový rad spotrebičov.
 - Záruka na spotrebič platí osobne pre pôvodného kupujúceho spotrebiča a nemôže byť prevedená na iného používateľa.
 - Spotrebič bol nainštalovaný a používaný v súlade s pokynmi vydanými spoločnosťou Electrolux a používa sa iba v rámci domácnosti, t. j. nepoužíva sa na komerčné účely.
 - Spotrebič bol nainštalovaný v súlade so všetkými príslušnými predpismi platnými vo vašej novej krajine pobytu.
- Ustanovenia tejto Európskej záruky nemajú žiadny vplyv na práva, ktoré máte zo zákona.

www.electrolux.com

108 2835 00 - 05/07