



használati útmutató

kombinált tűzhely

<http://www.markabolt.hu>

EKK511502W

**We were thinking of you**  
when we made this product

<http://www.markabolt.hu>

## Üdvözöljük az Electrolux világában

Köszönjük, hogy ezt a kiváló minőségű terméket választotta az Electroluxtól, mely reményeink szerint sok örömet okoz majd Önnek. Az Electrolux célja, hogy minőségi termékek széles választékát kínálja, amely kényelmesebbé teszi az Ön életét. Az útmutató borítóján néhány példát is talál erre. Kérjük, szánjon rá néhány percet, és tanulmányozza át ezt az útmutatót, hogy élvezhesse az új készülék előnyeit. Mi annyit ígérhetünk, hogy ez a készülék könnyű kezelhetősége révén meg fogja könnyíteni mindennapjait. Sok szerencsét!

## Figyelmeztetések

Tartsa a Használati útmutatót mindig elérhető helyen, hogy bármikor a rendelkezésére álljon. Ha a készüléket eladja, vagy elajándékozza, akkor a Használati útmutatót is adja át az új tulajdonosnak, hogy ő is tisztában legyen a készülék biztonságos és rendeltetésszerű használatával.

Ezek a figyelmeztetések az Ön és környezete biztonságát szolgálják.

- Ellenőrizze, hogy a lakhelyén lévő gázellátás (a gáz fajtája és nyomása) és a készülék beállítása megegyezik-e.
- A készülék szabályozási adatai az adattáblán találhatóak.
- A készülék nem csatlakoztatható égéstermékeket elvezető szerkezethez. A készülék elhelyezését és csatlakoztatását az érvényes szabályok figyelembe vételével kell elvégezni. Különösen fontos a szellőzésre vonatkozó előírások betartása.
- A készüléket kizárólag 230 V 50 Hz-es névleges feszültségű elektromos hálózatra szabad csatlakoztatni.
- Bekapcsolás előtt ellenőrizze, hogy a hálózati feszültség megegyezik-e az adattáblán feltüntetett értékkel.
- A készüléket kizárólag felnőttek által történő használatra tervezték. Ügyeljen arra, hogy a gyerekek ne játsszanak a készülékkel.
- A készüléket az átvételkor azonnal csomagolja ki. Ellenőrizze, hogy nincs-e rajta valamilyen sérülés. Ha bármilyen sérülést észlel, írásban azonnal jelezze a szállítónak.
- Távolítsa el minden tartozékot a sütőből.
- Távolítsa el minden zárószalagot és címkét a készülékről.
- A tartozékokat a használat előtt mosogassa el.
- A sütőt max. fokozaton kb. 45 percig fűtse fel. Az első felfűtést nyitott ablaknál végezze, mivel ez füstképződéssel járhat.
- A gáztűzhely használata hőt és párákat termel abban a helyiségben, ahol üzemeltetik. Gondoskodjon a helyiség természetes, vagy mesterséges szellőztetéséről.
- A készülék tartós és intenzív használata szükségessé teszi, hogy az ablak nyitásával, vagy az egyéb szellőztető berendezéssel további levegőellátás legyen biztosítható.
- Ha a tűzhely mellett más elektromos készüléket is használ, akkor ügyelni kell arra, hogy a csatlakozó vezeték ne érhesse hozzá a tűzhely forró felületeihez, illetve a sütő ajtajához.
- Olajban vagy zsírban történő sütést (chips, stb.) felügyelet mellett végezzen, mert a zsiradék könnyen meggyulladhat.
- Ne használjon az égőkön instabil, deformált edényeket, hogy a felborulást és a kifutást elkerülhesse.
- Soha ne húzza a készüléket az ajtó fogantyújánál megfogva. A sütő tartozékain kívül csak hőálló edényeket használjon.
- Ne helyezzen a készülékre tisztítószereket, éghető anyagokat.

- Ne helyezzen a nyitott sütőajtóra:
  - nehéz tárgyakat és
  - ne engedje, hogy a gyerekek felmásszanak, vagy ráüljenek a nyitott ajtóra.
- A grill serpenyő a használat során nagyon felforrósodik, ezért a kivételéhez mindig kesztyűt használjon.
- A sütő alját ne fedje le alumínium fóliával, mert a keletkező hőtorlódás károsítja a fenékmancsot.
- A kezelő gombok károsodásának az elkerülése érdekében üzem közben ne nyitogassa az ajtót, majd várja meg, amíg a készülék lehűl.
- Az égő lángjának egyenletesnek kell lennie. Kerülje a huzatot. Ha a láng nem egyenletes, akkor tisztítsa meg az égőfejet. Ha a jelenség továbbra is fennáll, akkor forduljon a szervizhez.
- A gáztűzhely használata után mindig ellenőrizze, hogy a szabályzó gombok kikapcsolt (Off) állapotban vannak-e.
- Sütéskor, főzéskor ne tegyen semmilyen ruhát, fóliát, stb. a főzőfelületre.
- A készülék bekötése előtt ellenőriztetni kell a csatlakozó gázcsövet.
- Soha ne használjon gázpalackos csatlakoztatást zárt helyiségben.
- Ne engedje, hogy a tűzhely használatkor a gyerekek a készülék közelében legyenek és megérinthessék a forró felületeket, edényeket.
- Ne engedje, hogy a gyerekek játszanak a kezelő gombokkal.

Működési és higiéniai okok miatt a készüléket mindig tisztán kell tartani, hogy elkerülhető legyenek a kellemetlen szagok.

- A készüléket minden használat után meg kell tisztítani, hogy a megfelelő működés biztosítható legyen.
- Tilos gőztisztítót, vagy nagynyomású mosót használni a készülék tisztításához.

### Elhelyezés

- A készülék bekötését csak arra feljogosított szakember végezheti.
- Amennyiben a készülék működtetéséhez a lakás elektromos hálózatában változtatásra van szükség, azt kizárólag arra illetékes elektromos szakember végezheti el.
- **Minden tisztítási és ápolási munka előtt a készüléket le kell választani az elektromos hálózatról.**
- A meghibásodott készülék javítását, beleértve a csatlakozó vezeték cseréjét is, csak a jótállási jegyben kijelölt szerviz végezheti.
- Az illetéktelen beavatkozás komoly veszélyt jelent a felhasználóra.
- Az elhelyezés és üzembe helyezés előtt feltétlenül el kell olvasni a használati útmutatót.
- Köszönjük a figyelmét.

A biztonsági, üzembe helyezési és üzemeltetési szabályok megsértése miatt bekövetkező károkért a gyártó semmilyen felelősséget nem vállal. Szigorúan tartsa be a tisztításra és ápolásra vonatkozó tudnivalókat.



## Környezetvédelem

Minden -szimbólummal megjelölt anyag újrafeldolgozható. Az újrafeldolgozható anyagok begyűjtő helye felől a helyi környezetvédelmi hatóságok adnak felvilágosítást.

**A meghibásodott készülék javítását, beleértve a csatlakozó vezeték cseréjét is, csak a jótállási jegyben kijelölt szervizek végezhetik.**

**A javítás során csak a gyártó által jóváhagyott alkatrész építhető be a készülékbe.**

A terméken vagy a csomagoláson



található  szimbólum azt jelzi, hogy a termék nem kezelhető háztartási hulladékként. Ehelyett a terméket el kell szállítani az elektromos és elektronikai készülékek újrahasznosítására szakosodott megfelelő begyűjtő helyre. Azzal, hogy gondoskodik ezen termék helyes hulladékba helyezéséről, segít megelőzni azokat, a környezetre és az emberi egészségre gyakorolt potenciális kedvezőtlen következményeket, amelyeket ellenkező esetben a termék nem megfelelő hulladékkezelése okozhatna. Ha részletesebb tájékoztatásra van szüksége a termék újrahasznosítására vonatkozóan, kérjük, lépjen kapcsolatba a helyi önkormányzattal, a háztartási hulladékok kezelését végző szolgálattal vagy azzal a bolttal, ahol a terméket vásárolta.

# Tartalomjegyzék

## Az üzembe helyezőknek szóló tudnivalók

Műszaki jellemzők	8
Üzembe helyezés	9
Elhelyezés	9
Elektromos csatlakoztatás	10
Gázcsatlakoztatás	11
Átállítás különböző típusú gázokhoz	13
Égő és fűvóka jellemző táblázat	13

## A használatnak szóló tudnivalók

Használat és ápolás	15
A készülék használata	16
A sütő első használata előtt	16
Elektromos sütő	17
- Sütő funkció szabályzó gomb	17
- Hőfokszabályzó gomb	17
Hagyományos sütés	18
Grillezés	18
Konvekciós sütés	19
Felolvasztás	19
A főzőfelület használata	20
Tisztítás és ápolás	23
Sütőtéri izzócsere	25
Mit kell tenni, ha ...	26
Jótállási feltételek	27
Vevőszolgálat	27

### Hogyan olvassa a Használati útmutatót?

A Használati útmutatóban szereplő szimbólumok jelentése:



Biztonsági tudnivalók



A működés leírása lépésről lépésre



Tanácsok és javaslatok



Környezetvédelmi tudnivalók

# Az üzembe helyezőknek szóló tudnivalók

## Műszaki jellemzők

a háztartási villamos sütők energiafelhasználásának ismérveiről való tájékoztatásról szóló 87/2003. (XII. 16.) GKM rendelet alapján.

Gyártó védjegye	ELECTROLUX	
Forgalmazó	Electrolux Lehel Kft. Háztartási Készülékek, 1142 Budapest, Erzsébet királyné útja 87.	
Típusazonosító	EKK511502	
Magasság (mm)	855	
Szélesség (mm)	500	
Mélység (mm)	600	
Energiahatékonysági osztály	A	
Energiafogyasztás	kWh / ciklus	
Fűtési funkciók:		
– Hagyományos felfűtés	0,87	
– Hőlégkeverés	0,79	
A sütőtér hasznos térfogata	45 l	
A sütő mérete	közepes	
Normál sütési idő	min	
– Hagyományos felfűtés	47	
– Hőlégkeverés	39	
A sütő tartozékai	Sütő elemek	
	– Alsó fűtőbetét	900 W
	– Felső fűtőbetét	1000 W
	– Grill fűtőbetét	1900 W
	Konvekciós ventilátor	35 W
	Sütővilágítás	Lámpa 25W, típus: E14
	Percszámoló	mechanikus
	Tisztítás	kézi
Zajszint	45,7 dB(A)	
Energiafelhasználás készenléti üzemmódban		
A legnagyobb tepsi mérete	1200 cm <sup>2</sup>	
Főzőfelület	Méret (mm)	Hőterhelés (W)
Jobb első égő	Normál teljesítményű	2000 W
Jobb hátsó égő	Normál teljesítményű	2000 W
Bal első égő	Rapid	3000 W
Bal hátsó égő	Kis teljesítményű	1030 W
Gyújtás	Beépített	0,6 W
Tartozékok	Sütőrács Sütőtálca	



Ez a készülék megfelel az alábbi EEC direktíváknak:

**93/68 ; 2006/95** (kisfeszültségi irányelv) és a kapcsolódó módosítások,

**89/336, 90/31, 93/68** (EMC direktíva) és a kapcsolódó módosítások,

**90/396** (gázkészülék direktíva) **93/68** általános direktíva) és a kapcsolódó módosítások.

			<b>Kombinált tűzhely</b> <b>Típus: EKK511502W</b> PNC: <b>943 265 674</b> Gyártási szám: <b>70900001</b>
			G 30    Bután    30 mbar    581,71 g/h G 31    Propan    30 mbar    489,19 g/h G 25.1    Földgáz 'S'    25 mbar    8,03 kW G 20    Földgáz 'H'    25 mbar    8,03 kW
Kat. II 2HS3B/P (25,30 m bar)		Gyártó: Electrolux Romania    Elektromos teljesítmény: 1,9606 kW Importálta: Electrolux Lehel Kft. Cím: 5100 Jászberény Fémnyomó u.1	



## Üzembe helyezés

A készülék és környezete biztonsága érdekében minden csatlakoztatást csak arra feljogosított szakember végezhet, az érvényes előírások és szabványok betartásával.

A készülék beépítését az érvényes szabvány előírása szerint kell elvégezni (EN60.335-2.6). A tűzhely nem lehet magasabban, mint a főzőfelület.

**A beépítéskor ügyelni kell arra, hogy a szakember számára minden könnyen elérhető legyen.**

Csatlakoztatás előtt ellenőrizni kell, hogy a helyi elektromos hálózat és az adattábla elektromos adatai (feszültség, frekvencia) megegyeznek-e.

**A készüléket földelni kell.**

## Elhelyezés

Ez a készülék „Y osztályú” a környező felületekkel szembeni hőállóság szempontjából. Ez azt jelenti, hogy a szomszédos bútorok, vagy a fal magassága nem haladhatja meg a készülék magasságát.

A tűzhelyet konyhában, étkező/konyhában kell elhelyezni és semmilyen körülmények között sem nedves helyen (fürdőszoba, mosókonyha, stb.).

Az éghető anyagoktól - a tűzhely felső életől számítva - minimum 69 cm-es távolságot kell tartani.



**A készüléket hőálló padlózatra kell állítani.**

A gázcsatlakoztatás előtt ellenőrizni kell, hogy a készülék besabályozása (gáz típusa, nyomása) azonos-e a készüléken jelölttel.

Tilos ezt a készüléket kéményhez csatlakoztatni. Az üzembe helyezést és csatlakoztatást az érvényes előírások figyelembe vételével kell elvégezni.

Különös figyelmet kell fordítani a helyiség megfelelő szellőzésére.

A készülék besabályozási adatai az adattáblán találhatók.

## Csatlakoztatás a gázhálózatra

Ellenőrizze, hogy a helyi gázhálózat alkalmas-e a készülék csatlakoztatására. Ha igen, akkor:

- Ellenőrizze minden csatlakozás szorosságát.
- Építsen be egy gázelzárót elérhető és látható helyen a készülék elé.

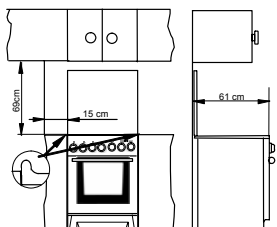
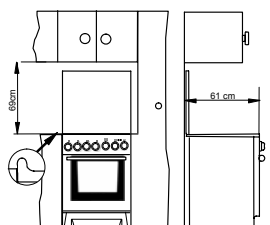

## Vízszintbe állítás

A készülék alján elöl és hátul kis állítható lábak vannak.

Az állítható lábak segítségével a készülék magassága, illetve a talaj egyenetlensége korrigálható.

Segítségével a környező bútorhoz igazíthatja a készüléket. A vízszintbe állítás az edények stabilitását is szolgálja.

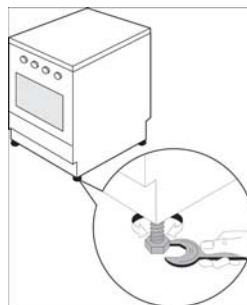

## Elektromos csatlakoztatás



A tűzhely beépítésével kapcsolatos elektromos munkát, beleértve a hálózatra történő csatlakoztatást is, csak arra feljogosított elektromos szakember végezheti el, az érvényes előírások betartásával.

**EZT A KÉSZÜLÉKET FÖLDELNI KELL!**

A gyártó minden felelősséget elhárít magától, ha bármilyen meghibásodás, illetve káresemény a vonatkozó előírások figyelmen kívül hagyása miatt következnek be.

A készüléket 230V / 50 Hz-es feszültségre tervezték.

A csatlakozó kábel típusának HO5 RR-F típusúnak kell lennie.

Bekapcsolás előtt ellenőrizni kell, hogy a hálózat névleges feszültsége és az adattáblán szereplő megegyezik-e.



Ha a csatlakozó vezeték megsérül, akkor azt egy másikra kell kicserélni. A cserét kizárólag a jótállási jegyben megjelölt szerviz végezheti el.

A tűzhely fix bekötéssel is csatlakoztatható az elektromos hálózatra, az alábbi séma szerint:

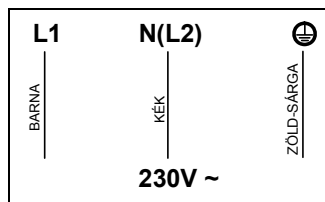

Ilyen esetben egy minimum 3 mm-es érintkezőtávolsággal rendelkező leválasztó kapcsolót kell a készülék és a hálózat közé beépíteni.

A kapcsolónak a tűzhelytől számított 2 m-en belül kell lennie, és a készülék elhelyezése után is biztosítani kell a kapcsoló könnyű elérhetőségét.

A zöld-sárga földelő vezeték a kapcsolónál nem szakítható meg.

**FIGYELEM:** A földelő vezetéknek 2 cm-rel hosszabbnak kell lennie a másik két érnél.



A csatlakozó vezeték sehol nem kerülhet érintkezésbe a készülék forró felületével. Az elvezetésnél vegye figyelembe az alábbi képet

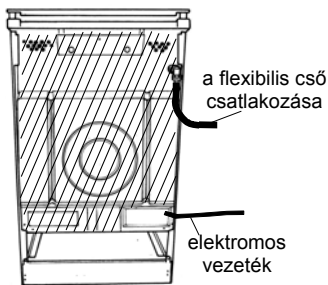

A csatlakoztatás előtt ellenőrizze, hogy:

- A biztosíték és az elektromos hálózat terhelhetősége megfelel-e az adattáblán feltüntetett adatoknak.

## Gázcsatlakoztatás

A gázbekötést az érvényben levő szabványnak megfelelően kell elvégezni. A készülék, mielőtt a gyárat elhagyta volna, próbának lett alávetve és beállítva olyan típusú gázra, amelyet a készüléken feltüntettünk. Győződjünk meg arról, hogy a tűzhelyünket tápláló gáz azonos típusú legyen a táblán feltüntetettel.

Ellenkező esetben az „ÁTÁLLÍTÁS KÜLÖNFÉLE GÁZTÍPUSOKHOZ” című fejezetben jelzett utasítások alapján végeztessünk el minden műveletet.

Abban az esetben, ha a gáz nyomása eltérő (vagy változó) az előírtéhoz képest, szükségszerű a megfelelő nyomásszabályozó felszerelése a bevezető csövezetékre. Csak az előírt normáknak megfelelő nyomásszabályozók használata engedélyezett.

- A csatlakozó aljzat, vagy a leválasztó kapcsoló a készülék beépítése után is könnyen elérhető helyen van-e.

## Hogyan végezze a csatlakoztatást?

- Csavarja ki és vegye le a készülék hátoldali védő burkolatát.
- Csatlakoztassa a készülék csatlakozó vezetékét a tűzhelyen lévő terminálhoz.
- Rögzítse a vezetéket egy kapoccsal.
- Győződjön meg arról, hogy a terminálhoz való csatlakoztatás illik az elektromos hálózathoz.

Szerelje vissza a készülék hátoldali védő burkolatát

## Bekötés merev csővel

A nagyobb biztonság érdekében tanácsos merev csövekkel (pl. réz), elvégezni a gázbekötést, oly módon, hogy semmiféle megterhelésnek ne legyen kitéve a készülék. A bekötőcső csatlakozása a készülékhez G 1/2", baloldalon hátul.

## Bekötés nem fém jellegű hajlékony csővel (PB gáz esetén)

Ha a bekötés az egész szakaszon könnyen ellenőrizhető, akkor az érvényben levő szabványnak megfelelő hajlékony csövet is fel lehet használni. A hajlékony csövet a csatlakozó csonkhoz kell rögzíteni szilárd módon biztonsági gyűrűk segítségével, ez utóbbiak szabványosak legyenek. A gázbekötés módját és a hajlékonycső vezetését a mellékelt ábrán feltüntetett módon végezzük.

**Figyelem!**

A hajlékony csövet úgy kell elhelyezni, hogy:

- ne érintkezzen a tűzhely hátlapjának meleg részeivel,
- ne legyen 1500 mm-nél hosszabb,
- ne legyenek rajta szűkületek, beszűkülések,
- ne legyen semmiféle húzóerőnek vagy csavarodásnak kitéve,
- ne érintkezzen vágó testekkel vagy éles sarkokkal,
- könnyen hozzáférhető legyen bármiféle ellenőrzés céljából, hogy elhasználtságát meg tudjuk állapítani.

Annak megállapítására, hogy a hajlékony cső milyen állapotban van, ellenőriznünk kell a következőket:

- ne legyenek rajta horzsolás, vágás jegyei, égésnyomok, sem a végein, sem teljes hosszúságában;
- anyaga ne legyen megkeményedett, hanem őrizze meg természetes rugalmasságát,
- a rögzítő bilincsek ne legyenek rozsdásak;
- ne haladja meg a lejáratí idót (5 év).

Ha a fentebb felsoroltak közül egy vagy több rendellenesség fennállna, akkor ne javítsuk meg a csövet, hanem cseréljük ki.

**FONTOS:** A bekötés befejeztével szappanos oldattal győződjünk meg az összes csatlakozási pont tökéletes tömörségéről.

Nyílt láng használata szigorúan tilos !

**Baloldali csatlakoztatás (előlről)**

Győződjön meg arról, hogy a csatlakoztató cső és a tápkábel nem érintkezik-e a tűzhely hátlapjának meleg részeivel (vonalkázott felület) és hogy beszerelt állapotban a tömlő hurok nem érintkezik-e a padlóval.

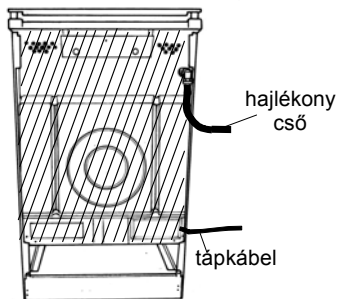
**Jobboldali csatlakoztatás (előlről)**

Győződjön meg arról, hogy a csatlakoztató cső és a tápkábel nem érintkezik a tűzhely hátlapjának meleg részeivel (vonalkázott felület). Ebben az esetben szükséges merev fémcső alkalmazása.

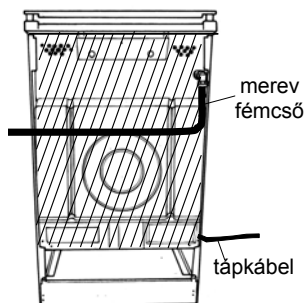

## Átállítás különféle típusú gázokhoz

A készülék H és S típusú földgázzal, illetve propán vagy butángázzal való működtetésre van tervezve. Ha a tűzhelyet másfajta gázra akarjuk átállítani, mint amelyre gyárilag van beállítva, akkor végezzük el sorrendben a következőket:

- PB gázzal való működtetéshez használjuk a csatlakozó könyököt (E), csatlakozó csonkot (D) és a tömítő gyűrűt (C). A csatlakozás után a tökéletes zárást szappanos oldattal ellenőrizzük;
- cseréljük ki a fűvókákat;
- szabályozzuk be a takaréklángokat.

### Figyelem

Ha szükség van fűvókára, akkor azt a fűvóka táblázat szerint, az ELECTROLUX szervíz háló-zaton keresztül lehet beszerezni. Ugyanitt beszerezhető a csatlakozó csonk és a tömítő gyűrű a PB gázhoz.

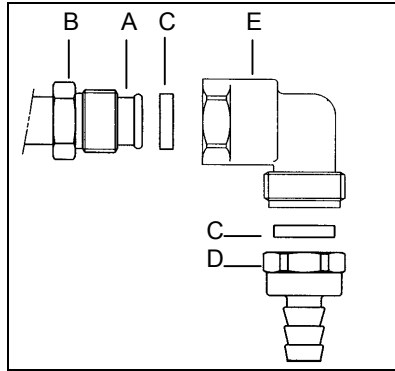

- A = csatlakozó cső  
 B = G 1/2" hollandi  
 C = tömítő gyűrű  
 D = folyékony gáz csatlakozó csonk  
 E = csatlakozó könyök

## Égő és fűvóka jellemző táblázat

(Kategória: II 2HS 3B/P)

Égők	Névl. Teljesítmény (kW)	Csökkenített teljesítmény (kW)	By-pass (mm)	Gáz típusa	Nyomás (mbar)	Fűvóka átmérő (mm)	Fogyasztás (g/h)
RAPID	3,00	0,72	0,42	G 20	25	1,12	-
	3,00	0,72		G 25.1	25	1,28	-
	3,00	0,72		G 30	28-30	0,88	218,14
	2,60	0,63		G31	28-30	0,88	185,68
NORMÁL TELJESÍTMÉNYŰ	2,00	0,43	0,32	G 20	25	0,92	-
	2,00	0,43		G 25.1	25	1,06	-
	2,00	0,43		G 30	28-30	0,71	145,43
	1,70	0,38		G31	28-30	0,71	121,40
KIS TELJESÍTMÉNYŰ	1,03	0,35	0,29	G 20	25	0,70	-
	1,03	0,35		G 25.1	25	0,74	-
	1,00	0,35		G 30	28-30	0,50	72,71
	0,85	0,31		G31	28-30	0,50	60,70



Átállítás esetén ragassza fel a tűzhelyre a gázípusnak megfelelő címkét.

## Fűvókák cseréje

### A főzőégő fűvóka cseréje

1. Távolítsa el az edénytartó rácsot.
2. Távolítsa el az égőket (a lángelosztó fedőlapot és gyűrűt).
3. Egy 7-es csőkulccsal csavarja ki a fűvókákat, helyettesítve őket a működtető gáz és égő típusoknak megfelelően (lásd a fűvóka táblázatot).
4. Tegye a helyére az égőket és az edénytartó rácsot.

### A főzőégőknél nincs szükség a primér levegő beállítására

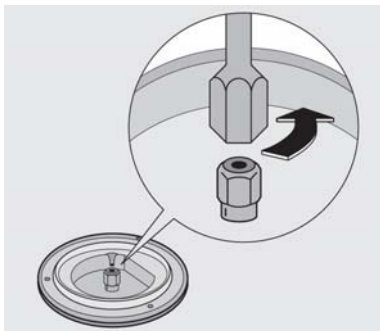

### A főzőégő takaréklángjának beállítása

Másik gáztípusra történő átállításkor a takaréklángra való beállítást is el kell végezni. A szabályos lángnak takarékon kb. 4 mm-esnek kell lenni.

Beállítás után ellenőrizze, hogy a szabályzó gomb maximális pozícióból hirtelen a takarékra történő elforgatásakor a láng stabil legyen és ne aludjon ki.



### A láng beállításának menete:

1. Gyújtsa meg az égőt.
2. Forgassa el a gombot a takaréklángra.
3. Vegye le a kapcsológombot.
4. Csavarja ki, vagy be a by-pass csavart (a csap tengelye alatt), amíg egy szabályos kisláng lesz látható. PB gáz esetén a by-pass csavart csavarja el teljesen az óramutató járásával megegyező irányba.
5. Tegye vissza a gombot a helyére. Forgassa el néhányszor a gombot a maximumról a takaréklángra, hogy ellenőrizze a láng stabil állapotát.

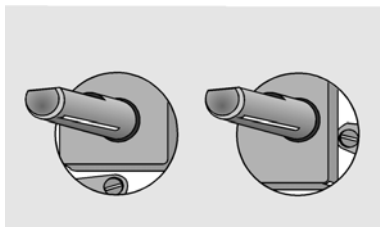

# A használatnak szóló tudnivalók

## Használat és ápolás

### Kezelőpanel

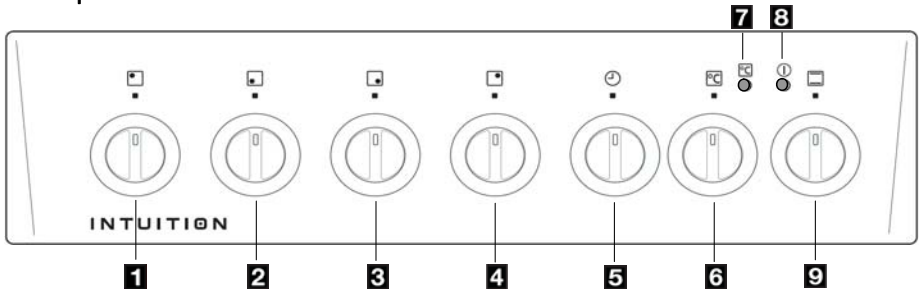

- 1** Bal hátsó égőt szabályzó gomb
- 2** Bal első égőt szabályzó gomb
- 3** Jobb első égőt szabályzó gomb
- 4** Jobb hátsó égőt szabályzó gomb

- 5** Percszámláló
- 6** Sütő hőfokszabályzó gomb
- 7** Sütő hőfokszabályzó jelzőlámpa
- 8** Fő üzemi jelzőlámpa
- 9** Sütő funkció szabályzó gomb

### Főzőfelület

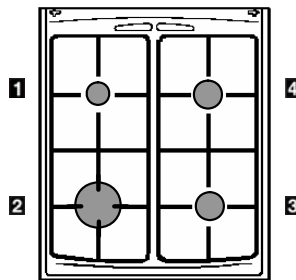

- 1** Bal hátsó égő (Kis teljesítményű)
- 2** Bal első égő (Rapid)

- 3** Jobb első égő (Normál teljesítményű)
- 4** Jobb hátsó égő (Normál teljesítményű)

### Sütő

- A = Polctartó
- B = Polc
- C = Ventilátor

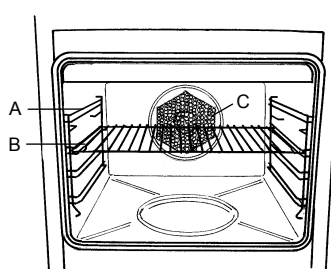

## A készülék használata

### A sütő első használata előtt



**A használatot megelőzően távolítsa el minden csomagoló anyagot kívülről is és belülről is.**

A sütőt az első használat előtt fel kell fűteni. A felfűtés alatt kellemetlen szagok keletkeznek. Ez teljesen normális jelenség.

1. Távolítsa el a sütőből minden tartozékot.
2. Távolítsa el minden ragasztócsíkot és címkét, ha van a készüléken.
3. Fűtse fel a sütőt a megfelelő gomb 250°C-ra állításával, kb. 45 percig.

Ezt a műveletet 5-10 percig a grill funkcióval is meg kell ismételni.

Tisztítsa meg a tartozékokat mosogatószeres vízzel, majd tiszta vízzel, és alaposan szárítsa meg mindent.

### Adattábla

A készülék modellszámát tartalmazó adattábla a tűzhely keret alsó részén található, amely az ajtó nyitott állapotában látható.

A tűzhely védelméről megfelelő biztosítékkal, vagy kismegszakítóval kell gondoskodni. A biztosíték igényre vonatkozó adat az adattáblán található.

### Páralecsapódás és gőz

A sütés ugyanolyan gőzképződéssel jár, mint az edényben való főzés. A sütő szellőző nyílásai lehetővé teszik, hogy ez a gőz eltávozzon. **Habár a gőz a készülék hátoldali részén távozik, az ajtó nyitásakor gőz is és meleg is kijut a sütőből.**

Ha a gőz hideg felülettel érintkezik, akkor az lecsapódik és ez vízcseppek képződését eredményezi. Ez teljesen normális jelenség és nem tekinthető a sütő hibás működésének.

Az elszíneződés elkerülése érdekében a páralecsapódást és a szennyeződést is rendszeresen törölje le a felületekről.

### Főzőedények

Kizárólag olyan főzőedényeket használjon, amelyek 250°C-ig ellenállnak a hőnek.

A sütőedényeket soha ne helyezze közvetlenül a sütő aljára, mert a keletkező hőtorlódás miatt károsodhat a fénykzománc.



A sütés alatt a sütő nagyon felforrósodik. Ne engedje a gyerekeket a készülék közelében játszani.

A túlmelegedés elkerülése érdekében a sütő használata alatt a tetőt nyitva kell tartani.



## Elektromos sütő (öt funkció)

### Sütő funkció szabályzó gomb

 **Felső és alsó fűtőbetétek** – A felső és az alsó fűtés üzemel. Ezzel a funkcióval kedvenc receptjeit készítheti el, hőfokhoz való alkalmazkodás nélkül. A sütő előfűtése szükséges.

 **Grill** – A grill más sütési móddal együtt nem használható. **Grillezéskor a sütő ajtajának zárva kell lennie.**

 **Alsó fűtőbetét** – Az ételek csak az alsó fűtés használatával készíthetők el.

 **Felső és alsó fűtőbetétel - Ventilátor**  
A hőátadást a sütő hátoldalába épített ventilátor segíti a forró levegő keringtetésével.

 **Felolvasztás** – (Ez NEM sütési funkció). Fagyasztott ételek felolvasztására alkalmas.

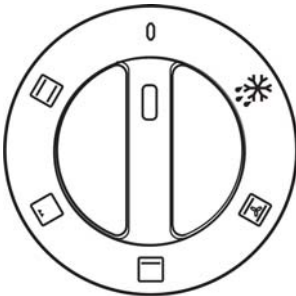

### Vigyázat!

Ne tegyen semmilyen edényt, vagy alufóliát a sütő aljára, mert a keletkező hőtorlódás miatt károsodik a fenéksománc, egyúttal csökken a sütő teljesítménye.

### Hőfokszabályzó gomb

A sütő szabályzó gombnak óramutató járásával megegyező irányba való elforgatásával választható ki a sütési hőmérséklet.

A hőfokszabályzóval 50°C és 250°C között lehet a sütő közepén mért hőfokot beállítani.

A sütési hőfokot a jelölt értékek között lehet kiválasztani.

A maximális beállítás különösen grillezéshez megfelelő.

### Fontos tudnivalók:

- Miután a sütő hőmérsékletét beállította, a hőfokszabályzó jelzőlámpája felgyullad és mindaddig világít, amíg a sütő el nem éri a beállított hőfokot. Utána kialszik, majd ismét felgyullad, hogy jelezze a hőfokszabályzó működését.
- Ha a sütő funkció szabályzó gombbal beállít egy funkciót, akkor a sütővilágítás felgyullad és az egész funkció alatt égve marad.

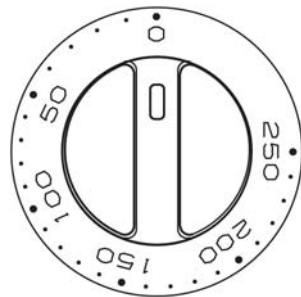

## Hagyományos sütés

A hó a sütőben alulról és felülről is jön. Ez az egy polcon végezhető sütési mód különösen olyan ételek elkészítésére alkalmas, amelyeknél az étel aljának meg kell barnulni. Ugyanakkor olyan ételek is ízletesen elkészíthetők (pl. gratin, lasagne, főttkrumpli), amelyeknél a felülről történő lepirítás az igény ugyanúgy mint a hagyományos sütőkben.

Ennél a sütési formánál a ventilátor nem üzemel.

- Forgassa el a sütő funkció szabályzó gombot a  szimbólumra.
- Forgassa el a hőfokszabályzó gombot a kívánt hőfokra.

### Csak alsó fűtés

Ez a sütési mód különösen tészták, pizzák sütéséhez ideális. Különösen olyan ételféleségek elkészítéséhez ajánlható (pl. lepény), amelynél az alsó sültébb kéreg az igény.



A használat során a készülék nagyon felforrósodik. Legyen óvatos és ne érintse meg a sütő belsejében lévő fűtőbetéteket.



### Javaslatok és tanácsok

Mindig hagyjon legalább 2,5 cm szabad helyet az étel teteje és a fűtőbetét között. Ezáltal a legjobb sütési eredményt éri el olyan ételeknél is, amelyek magassága a sütés során emelkedik. Kenyér, keksz, tészta, stb. sütésekor tegye a tepsiket, sütőserpenyőket a fűtőbetét középső része alá.

Az étel a rács közepén legyen, hogy a lehető legjobb levegőcirkulációt biztosítsa.

A megfelelő oldalmagasságú sütőedények használata csökkenti a kispriccelést és a tisztításra fordítandó időt is.

A zománcozott, sötét és nehéz edények növelik az alsó részek barnulását. A fényes alumínium, vagy polírozott acéltárcák visszatükrözik a hőt és ezáltal gyengébb barnulás érhető el.

**NE** tegyen semmilyen edényt közvetlenül a sütő alá, mert nagyon átforrósodik és károsodhat.

**NE** használja a grill-, illetve a hússerpenyőt sütőtálcaként, mert azokkal fokozza az alsó rész barnulását.

Az ajtót a lehető legrövidebb ideig hagyja csak nyitva, különösen akkor ha már az előfűtés alatt ételt helyezett a sütőbe.

## Grillezés



Minden grillezést zárt sütőajtóval kell végezni.

 A grillezéshez forgassa el a funkció szabályzó gombot a GRILL pozícióba, majd a hőfokszabályzó gombot állítsa a maximumra. A legtöbb ételt a grillserpenyőben lévő rácsra kell helyezni, hogy a levegőcirkuláció a legjobb legyen és a zsír és hússzafatok ne menjenek veszendőbe.

A grillserpenyőt a ráccsal együtt a hús vastagságának megfelelő pozícióba helyezze.

Grillezőskor a húst alaposan meg kell szárítani, hogy a fröcskölés a minimális legyen. A nedvesség megtartása érdekében ajánlatos a húsokat és a halat egy kis olajjal (kefével) bekenni.

A köretnek szánt burgonyát, gombát a grillezendő húsok alá célszerű tenni.

A pirítóst a legmagasabb rácspozícióba helyezve készítse.

Steakok, pirítósok készítése előtt ajánlatos a sütőt a maximális beállításban felfűteni. A felfűtés után a beállítást a további sütésnek megfelelően végezze el, igazodva a kiválasztott sütési polcmagassághoz.

A nagyobb sütteket a sütés alatt forgatni kell. A sütési idő a sült vastagságától és nem pedig a tömegétől függ.

**MEGJEGYZÉS: A biztonságos használat érdekében a grill fűtőbetétet a hőfokszabályzó vezérli. Ennek megfelelően a grill fűtőbetét a sütés alatt ki-bekapcsolgat, hogy a túlfűtés elkerülhető legyen.**

## Konvekciós sütés

A legjobb hőátadást a sütő hátfalába épített ventilátor biztosítja. A ventilátornak köszönhetően a hő a lehető leggyorsabban éri el a készítendő étel minden részét akkor is, ha egyidejűleg több polcon végez sütést. A keletkező páranak és a száraz levegőnek köszönhetően nem keverednek a különböző ízek. A sütő ebben az üzemmódban is alkalmas az egy polcon történő sütésre. Ez utóbbi esetben azonban a sütést az alsóbb polcokon célszerű végezni.

A funkció gyors felolvasztásra, sterilizálásra, házi készítésű szirup és gomba, gyümölcs szárítására is kiváló.

- Forgassa el a sütő funkció szabályzó gombot a  szimbólumra.
- Forgassa el a hőfokszabályzó gombot a kívánt hőfokra.

## Felolvasztás

A felolvasztó funkcióval a fagyasztott élelmiszerek olvashatók fel. A sütőben csak a ventilátor üzemel, fűtés nélkül és a szobahőmérsékletű levegőt keringtet. Ezáltal gyorsabban megy végbe a fagyott élelmiszer felolvasztása.

Különösen olyan ételeket célszerű felolvasztani, amelyek a hő hatására károsodnának (pl. krémekek, fagyasztott sütemények, tészták és hasonló érzékeny élelmiszerek).

- Forgassa el a szabályzó gombot a  szimbólumra, hogy a ventilátor működését elindítsa, amelynek a segítségével gyorsabb és kíméletesebb módon végezhető el a felolvasztás.
- Felolvasztási üzemmódban a hőfokszabályzó gombnak a «0» pozícióban kell lennie.



## Javaslatok és tanácsok

- Takarja le a felolvasztandó ételeket tetővel, vagy fóliával, hogy a kiszáradás elkerülhető legyen.
- Az ételnek megfelelő edényt válasszon a felolvasztáshoz és féldíőben forgassa meg az ételt, ha lehetséges.

- Ne hagyja az ételt szobahőmérsékleten, miután felolvadt. A nyers ételt főzze meg, vagy hűtőben tárolja tovább.
- Mindig tartsa be a higiéniai szabályokat, akár nyers, akár főtt, akár fagyasztott élelmiszer feldolgozását végzi.

### Fő üzemi jelzőlámpa

A sütő funkció szabályzó gomb beállítása után gyullad fel és addig világít, amíg valamilyen funkció be van állítva.

### Időkapcsoló (percszámláló)

Forgassa el a szabályzó gombot a maximumra, majd vissza a sütési idővel megegyező számra.

A beállított sütési idő végén egy hangjelzés szólal meg, ami automatikusan leáll. Az időkapcsoló a sütési idő végén a sütőt nem kapcsolja ki.

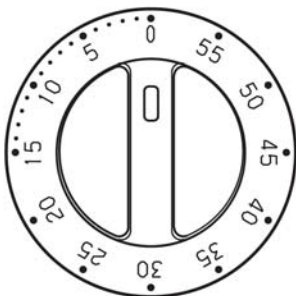

### A főzőfelület használata

#### Főzőégők

Mindegyik égő égésbiztosítással van ellátva. Ha a láng kialszik, a gázellátás megszűnik. A gombokon lévő jelölések jelentése:

■ Kikapcsolva



Maximum beállítás



Minimum beállítás

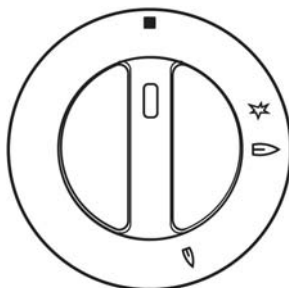

Forraláshoz a maximális, pároláshoz pedig a minimális beállítást használja. Mindig a minimum és a maximum pozíció közötti beállítást válasszon és soha ne állítsa a szabályzó gombot a maximum és az Off pozíció közé.

#### Az égők begyújtása

- Nyomja be a gombot és forgassa el a "nagy láng" szimbólumig
- Ezzel egyidejűleg a szikragenerátor szikrát ad, hogy a gáz begyulladjon.
- 10 mp múlva engedje el a gombot és figyeljen, hogy a láng tartósan égve marad-e (amíg a biztonsági szelep megtartja a lángot).
- Állítsa be a lángot a kívánt nagyságra.

#### Vagy szikragyújtással nem rendelkezőnél:

- Nyomja be teljesen a megfelelő gombot, majd forgassa el balra a "nagy láng" szimbólumra és gyújtsa be a gázt egy gyufával.

- 10 mp után engedje el a gombot és vegye el a gyufát, miután az égő begyulladt (ameddig a biztonsági szelep megtartja a lángot).
- Állítsa be a lángmagasságot a szabályzó gomb megfelelő pozícióba állításával.

Ha a láng kialszik, forgassa el a szabályzó gombot az off pozícióba, várjon 1 percet és utána ismételve meg a begyújtást. Ha az égő többszöri próba után sem gyullad meg, akkor ellenőrizze az égő gyűrű és fedél helyzetét.

### Az égők elzárása

Forgassa el a szabályzó gombot az óramutató járásával megegyező irányba a «■» szimbólumra.



**A tető lezárása előtt ellenőrizze, hogy a tűzhely kihűlt-e. Ne zárja le a tetőt, ha a főzőfelület forró, mert károsodhat a tető. Ne tegyen semmi olyat a tűzhelyre, ami megolvadhat.**

### A megfelelő égő kiválasztása

Minden gomb fölött jelölve van, hogy melyik égőhöz tartozik.

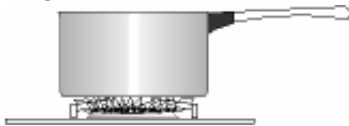

megfelelő használat



nem megfelelő használat  
(energiaveszteség miatt)

A jó főzési eredmény feltétele a helyesen megválasztott edény, amelynek az átmérője igazodik az égő méretéhez. Vékony, sima fenekű edényt válasszon a főzéshez. Amint az étel forrása megkezdődik, azt ajánljuk, hogy csökkentse a láng méretét. A megfelelő begyűjtáshoz az égőgyűrűt és a szikráztató furatokat tisztán kell tartani. Az alábbi táblázatban az egyes égőkhöz javasolt edényméreteket ismertetjük:

Égők	Teljesítmény (kW)	Átmérő (mm)	
		min.	max
Rapid	3,00	160	280
Normál teljesítményű	2,00	140	240
Kis teljesítményű	1,03	120	180

### A készülékkel szállított tartozékok

A gyártó a készülékhez az alábbi tartozékokat mellékelte:

- Huzalpolc, amelyre az edények helyezhetők (sültek, tészták sütésére alkalmas edény) Az edényt a polc közepére kell helyezni a megfelelő súlyeloszlás biztosítása érdekében.

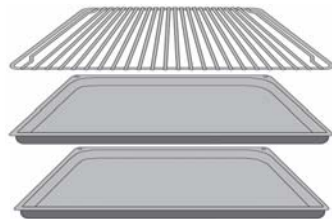

- Sütőtálca
- Sütőtepsi: a sütés során keletkező szaftok felfogására. A sütőtepsit alulról számítva a 2. polcra tegye.

A mellékelt sütőtálcába lehet a hússzaftokat összegyűjteni. Az alulról számított 2. polcmagasságba helyezze. Ha a sütőtálcára nincs szükség, akkor vegye ki a sütőből.

A sütőben a mellékelt tartozékokon kívül mindig hőálló edényt használjon és a használatakor vegye figyelembe a gyártó útmutatásait.

### Kivehető fiók

A kivehető fiók a sütő alatt található.

A sütés alatt a fiók felforrósodhat, ha a sütőt hosszabb ideig használja. Ne tegyen a fiókba semmilyen gyúlékony anyagot (kesztyű, konyharuha, műanyag eszköz, stb.).

A fiók nyitásához:

- Fogja meg alul a fiókot és húzza ki.
- A fiók teljes kivételéhez húzza ki ütközésig, majd emelje meg és lassan, óvatosan húzza ki teljesen.
- A visszahelyezés a fentivel ellentétes sorrendben lehetséges.

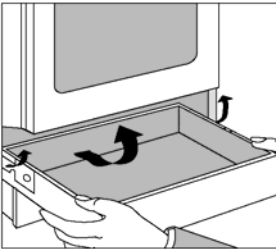

## Tisztítás és ápolás



A sütőt mindig tisztán kell tartani. A zsír és egyéb leégés tüzet okozhat.

A tisztítás előtt minden szabályzó gombot az Off pozícióba kell állítani és hagyni kell a sütőt kihűlni.

Minden ápolási vagy tisztítási munka megkezdése előtt a készüléket le kell választani az elektromos hálózatról.

### Tisztítószer

Minden tisztítószer használata előtt ellenőrizni kell, hogy a gyártó alkalmasnak tartja-e a sütő tisztítására.



Fehértő tartalmú tisztítószer NEM használható a tisztításhoz, mivel azoktól elmattulhatnak a felületek. Súrolószer sem használható.

### Külső tisztítás

A külső felületekhez AXION, vagy CIF tisztítószer ajánlott, amelyek nem karcolják össze a felületet. A tisztítószeres ápolás után tiszta vizes, majd száraz ruhával kell áttörölni a felületeket.

Minden karcot okozó eszközzel (kés, acélgyapjú párna, súrolópárna, maró termék) való tisztítást kerülni kell.

### Sütőtér

A zománcozott sütőtér a legkönnyebben akkor tisztítható, amikor még meleg.

Minden használat után puha, szappanos melegvízbe mártott ruhával törölje ki a sütőteret. Időnként az alaposabb tisztításra is szükség van, amelyet a megfelelő sütőtisztítóval végezhet el.

### Sütőpolc és polctartó

A polc és polctartó tisztítását meleg szappanos vízzel végezze. A makacs szennyeződések jól átnedvesített ruhával lazítsa fel. Utána tisztavizes ruhával törölje át, majd hagyja megszáradni.

### Égők

Az égőfedél és rózsa a tisztításhoz eltávolítható.

A tisztítást forró szappanos vízzel, vagy lágy pasztával végezze. A makacs szennyeződések eltávolításához jól átitatott fémszivacsot is használhat. Tisztítás után puha ruhával törölje szárazra.

### A sütőajtó leszerelése

Az alaposabb tisztításhoz a sütőajtót ajánlatos az alábbi módon kiszerezni:

Nyissa le teljesen az ajtót vízszintes pozícióba. Forgassa el a két forgópánton található kart ütközésig (a).

Az ajtót zárja be ütközésig (kb. 15°), majd emelje meg az ajtót (b), amíg a forgópánton található karok kiakadnak.

### A sütőajtó beszerelése

A sütőajtó beszerelését végezze a fentivel ellentétes sorrendben.

Helyezze be a forgópántokat a sütő elején található kivágásokba (c), és győződjön meg a forgópántok helyes elhelyezéséről.

Engedje le könnyedén az ajtót. Ügyeljen arra, hogy az ajtó sarkai ne ütközzenek a sütő elejével (ebben az esetben emelje fel újra az ajtót és szabályozza be a forgópántokat).

Forgassa vissza a forgópántokon található karokat (d). A sütőajtó helyes zárása végett, nyomja le a karokat egy tárggyal (pl. egy csavarhúzóval) (e). Ellenőrizze az ajtó helyes működését.

### FONTOS

Ne hagyja soha a forgópánton található karokat felemelt pozícióban, mivel a rugóhatás károsodáshoz vezethet.

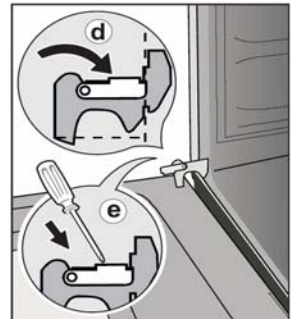
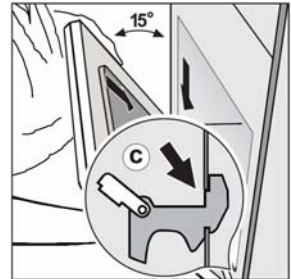
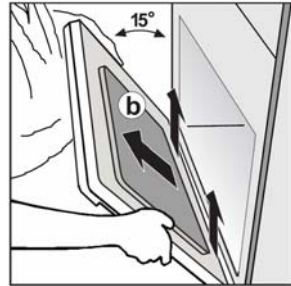
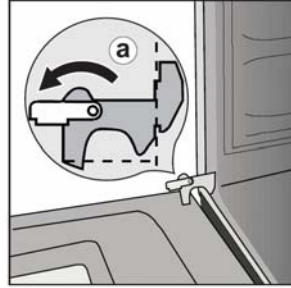



## Sütőtéri izzócsere



**Az áramütés elkerülése érdekében az izzócsereét megelőzően a készüléket le kell választani az elektromos hálózatról.**

Ha az izzó cseréjére van szükség, akkor csak az alábbi jellemzőkkel rendelkező új izzót szabad használni:

Teljesítmény:	25W
Feszültség	230/240V (50Hz)
Hőállóság:	300°C
Csatlakozás típusa:	E14

### A hibás izzó cseréje:

1. Forgassa el az izzó burkolatát az óramutató járásával ellentétes irányba és távolítsa el.
2. Vegye ki a hibás izzót és tegyen egy újat a helyére.
3. Helyezze vissza az izzó burkolatát. Csatlakoztassa ismét a készüléket az elektromos hálózatra.

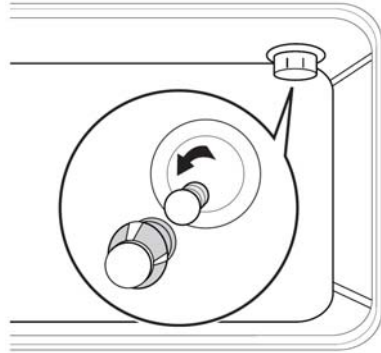

## Mit kell tenni, ha ...

Ha a készülék nem megfelelően működik, akkor mielőtt a legközelebbi Electrolux szervizhez fordul, végezze el az alábbi ellenőrzéseket.

**FONTOS:** Ha a szervizt úgy hívja ki, hogy nem végezte el az alábbi ellenőrzéseket, vagy az üzembe helyezés nem az előírások szerint történt, akkor a szerviz nem vállalja a díjmentes javítást.

Tapasztalt hiba	Megoldás
Abnormálisnak tűnik a gázáramlás	<p><b>Ellenőrizze, hogy:</b></p> <ul style="list-style-type: none"> <li>• A lángelosztó furatai nincsenek-e eltömődve.</li> <li>• A gázszelep megfelelően ki van-e nyitva.</li> </ul>
Az égő nem gyullad meg	<p><b>Ellenőrizze, hogy:</b></p> <ul style="list-style-type: none"> <li>• Teljesen kinyitotta-e a gázcsapot.</li> <li>• Megfelelő-e a gázcsap elhelyezése.</li> <li>• Nem nedves-e az égő.</li> <li>• Tisztítás után az égőfedelelet és gyűrűt megfelelően tette-e vissza a helyére.</li> </ul>
A gázrózsán egyenetlen az égés	<p><b>Ellenőrizze, hogy:</b></p> <ul style="list-style-type: none"> <li>• A fúvóka és az égőrózsa nem tömődött-e el.</li> <li>• Tisztítás után az égőfedelelet és gyűrűt megfelelően tette-e vissza a helyére.</li> </ul>
A sütő nem kapcsol be	<p><b>Ellenőrizze, hogy:</b></p> <ul style="list-style-type: none"> <li>• Megfelelően állította-e be a sütőfunkció és hőfokszabályzó gombot.</li> <li>• Van-e áramellátás a csatlakozó aljzatban.</li> </ul>
Nem megfelelő a sütési eredmény	<p><b>Ellenőrizze, hogy:</b></p> <ul style="list-style-type: none"> <li>• Megfelelő hőfokot állított-e be.</li> <li>• Betartotta-e a sütési időt.</li> </ul>
A sütési idő túl hosszú	<p><b>Ellenőrizze, hogy:</b></p> <ul style="list-style-type: none"> <li>• Az étel típusának megfelelő hőfokot állított-e be.</li> </ul>
A sütővilágítás nem ég	<p><b>Ellenőrizze, hogy:</b></p> <ul style="list-style-type: none"> <li>• Nem égett-e ki a sütőtéri izzó. Ha igen, akkor cserélje ki a vonatkozó fejezetben megadott típusú új izzóra.</li> </ul>

Ha a fentiek ellenőrzése után is fennáll a hiba, akkor forduljon a legközelebbi Electrolux szervizhez és adja meg az alábbi adatokat:

1. Az Ön neve, címe, irányítószáma
2. Az Ön telefonszáma
3. A hiba pontos leírása
4. A készülék model és sorozatszám (lásd adattábla)
5. A vásárlás dátuma

## Jótállási feltételek

### Jótállási feltételek

A gyártó a jótállási jegyben leírtak és a vonatkozó jogszabály alapján a termékre 24 hónap jótállást vállal.

### Szállítói feltételek

A jótállási jegyet a forgalmazó az értékesítést végző üzletnek küldi meg, amelyet a bolt köteles Önnek a vásárláskor megfelelően kitöltve átadni. Minta utáni értékesítésnél a házhozszállításkor ellenőrizze, hogy a jótállási jegyet megkapta-e.

### Jótállást kizáró feltételek:

Nem vállalunk jótállást az alábbi esetekben:

- Ha a készülék a szállító hibája miatt megsérül, azt nem az adattáblán megadott feszültségen üzemeltetik, nem tartják be az üzembe helyezésre vonatkozó előírásokat, a készüléket nem a Használati útmutató előírásai szerint használják, nem a gyártó által meghatározott célra használják, vagy a gázellátás nem felel meg a műszaki adatok között megadott követelménynek.
- Ha a készüléket módosítják, vagy javítják a készülék sorozatszámát.
- Ha nem a jótállási jegyben kijelölt szerviz végzi a javítást.
- Ha a készüléket a háztartásitól eltérő kereskedelmi, vagy ipari célra használják.

Ha a készüléket nem Magyarországon vásárolták, vagy javították.

## Vevőszolgálat

A meghibásodott készülék javítását, beleértve a csatlakozó vezeték cseréjét is, csak a jótállási jegyben kijelölt szerviz végezheti.

Ha a készüléket egy másik helyre akarja áthelyezni, akkor az áthelyezéshez vegye igénybe a kijelölt szerviz segítségét.

A készülék javítását csak a gyártó által jóváhagyott alkatrészekkel szabad elvégezni.

Beszerezésük az ELECTROLUX szerviz hálózaton keresztül, illetve a cseréhez szakértelmet nem igénylő alkatrészek esetén (pl. rács) a vevőszolgálattól történik.

Eredeti gyári alkatrészek árusítása:

# Electrolux

**VEVŐSZOLGÁLAT ÉS MÁRKASZERVÍZ**

**EREDETI GYÁRI ALKATRÉSZEK,  
TARTOZÉKOK ÁRUSÍTÁSA:**

**ELECTROLUX LEHEL. KFT.  
ALKATRÉSZBOLT**

**1142 Budapest, Erzsébet királyné útja  
87.**

**Tel. : 251-8444/531**

## Európai jótállás



A jelen készülékre az Electrolux az alábbiakban felsorolt országok mindegyikében a készülék garancialevelében, vagy egyébként a törvényben megszabott időtartamra vállal jótállást. Amennyiben a vásárló az alábbiakban felsorolt országok közül valamelyik másik országba települ át, az alábbi követelmények teljesítése esetén a készülékre vonatkozó jótállás szintén áttelepíthető: -

- A készülékre vállalt jótállás a készülék eredeti vásárlásának napjával kezdődik, melyet a vásárló a készülék eladója által kiadott érvényes, vásárlást igazoló okmány bemutatásával tud igazolni.
- A készülékre vállalt jótállás ugyanolyan időtartamra érvényes és ugyanolyan mértékben terjed ki a munkadíjra és alkatrészekre, mint a vásárló új lakóhelye szerinti országban az adott modellre vagy termékféleségre érvényben lévő jótállás.
- A készülékre vállalt jótállás a termékhez kötődik, a jótállási jog másik felhasználóra átruházható.
- A készülék üzembe helyezése és használata az Electrolux által kiadott utasításoknak megfelelően történt, és kizárólag háztartásban használták, kereskedelmi célokra nem.
- A készüléket az új lakóhely szerinti országban hatályos összes vonatkozó előírásnak megfelelően helyezték üzembe.

A jelen Európai Jótállás rendelkezései a törvény által biztosított vásárlói jogokat nem érintik

[www.electrolux.com](http://www.electrolux.com)

		
Albania	+35 5 4 261 450	Rr. Pjeter Bogdani Nr. 7 Tirane
Belgique/België/ Belgien	+32 2 363 04 44	Bergensesteenweg 719, 1502 Lembeek
Česká republika	+420 2 61 12 61 12	Budějovická 3, Praha 4, 140 21
Danmark	+45 70 11 74 00	Sjællandsgade 2, 7000 Fredericia
Deutschland	+49 180 32 26 622	Muggenhofer Str. 135, 90429 Nürnberg
Eesti	+37 2 66 50 030	Mustamäe tee 24, 10621 Tallinn
España	+34 902 11 63 88	Carretera M-300, Km. 29,900 Alcalá de Henares Madrid
France	<a href="http://www.electrolux.fr">www.electrolux.fr</a>	
Great Britain	+44 8705 929 929	Addington Way, Luton, Bedfordshire LU4 9QQ

		
Hellas	+30 23 10 56 19 70	4, Limnou Str., 54627 Thessaloniki
Hrvatska	+385 1 63 23 338	Slavonska avenija 3, 10000 Zagreb
Ireland	+353 1 40 90 753	Long Mile Road Dublin 12
Italia	+39 (0) 434 558500	C.so Lino Zanussi, 26 - 33080 Porcia (PN)
Latvija	+37 17 84 59 34	Kr. Barona iela 130/2, LV-1012, Riga
Lietuva	+370 5 2780609	Verkių 29, LT-09108 Vilnius
Luxembourg	+35 2 42 43 13 01	Rue de Bitbourg, 7, L-1273 Hamm
Magyarország	+36 1 252 1773	H-1142 Budapest XIV, Erzsébet királyné útja 87
Nederland	+31 17 24 68 300	Vennootsweg 1, 2404 CG – Alphen aan den Rijn
Norge	+47 81 5 30 222	Risløkkvn. 2 , 0508 Oslo
Österreich	+43 18 66 400	Herziggasse 9, 1230 Wien
Polska	+48 22 43 47 300	ul. Kolejowa 5/7, Warsaw
Portugal	+35 12 14 40 39 39	Quinta da Fonte - Edifício Gonçalves Zarco - Q 35 2774-518 Paço de Arcos
Romania	+40 21 451 20 30	Str. Garii Progresului 2, S4, 040671 RO
Schweiz/Suisse/ Svizzera	+41 62 88 99 111	Industriestrasse 10, CH-5506 Mägenwil
Slovenija	+38 61 24 25 731	Tržaška 132, 1000 Ljubljana
Slovensko	+421 2 43 33 43 22	Electrolux Slovakia s.r.o., Electrolux Domáce spotrebiče SK, Seberínho 1, 821 03 Bratislava
Suomi	+35 8 26 22 33 00	Konepajanranta 4, 28100 Pori
Sverige	+46 (0)771 76 76 76	Electrolux Service, S:t Göransgatan 143, S- 105 45 Stockholm
Türkiye	+90 21 22 93 10 25	Tarlabası caddesi no : 35 Taksim İstanbul
Россия	+7 095 937 7837	129090 Москва, Олимпийский проспект, 16, БЦ "Олимпик"





[www.electrolux.com](http://www.electrolux.com)  
[www.electrolux.hu](http://www.electrolux.hu)