



Használati útmutató

Üvegkerámia főzőfelület

EHS 80220 P

**Önre gondoltunk,**  
amikor megalkottuk ezt a terméket.

# Üdvözljük az Electrolux világában!

Köszönjük, hogy egy első osztályú Electrolux terméket választott. Az Electrolux cég célja az, hogy olyan minőségi termékek széles választékát kínálja, amelyek kényelmesebbé teszik az életét. Kérjük, hogy szánjon pár percet a Használati útmutató elolvasására, hogy új készülék minden előnyét ki tudja használni. Biztosak vagyunk abban, hogy ennek a készüléknek a segítségével a jövőben valamivel könnyebb lesz az élete. Ehhez kívánunk sok sikert.

## Tartalomjegyzék

Biztonsági útmutatások	4
A készülék bemutatása	5
A készülék használata	7
Tanácsok a főzéshez és a sütéshez	16
Tisztítás és ápolás	18
Mi kell tenni, ha...	20
Gondoskodás	21
Szerelési útmutató	22
Szerelés	23
Műszaki adatok	26
Vevőszolgálat	26

A Használati útmutatóban a következő szimbólumokat használjuk:



Fontos útmutatások a személyes biztonsághoz és olyan információk, amelyek segítségével elkerülhető a készülék károsodása.



Általános útmutatások és tanácsok.



Útmutatások a környezetvédelemhez.

# Biztonsági útmutatások



Ügyeljen ezekre az útmutatásokra, mert különben a fellépő károsodások miatt érvényét veszti a készülékre vonatkozó garanciális követelés.

**CE** Ez a készülék megfelel az alábbi EG-irányelveknek:

- 73/23/EWG - (1973.02.19.) - kifeszültségi irányelv alapján az egyes villamossági termékek biztonsági követelményeiről és az azoknak való megfelelésről szóló 79/1997. (XII.31.) IKIM rendelet,
- 89/336/EWG - (1989.05.03.) - EMC-irányelv (a 92/31/EWG változással bezárólag) alapján az elektromágneses összeférhetőségről szóló 31/1999. (VI.11.) GM-KHVM együttes rendelet,
- 93/68/EWG - (1993.07.22.) - CE-jelölés irányelv

## Rendeltetészerű használat

- Ezt a készüléket csak a háztartásokban szokásos ételek főzéséhez és sütéséhez szabad használni.
- Nem szabad a készüléket munkalapként, vagy munkafelületként használni.
- A készülék átépítése, megváltoztatása tilos.
- Éghető folyadékokat, könnyen meggyulladó, vagy megolvadó anyagokat (pl. fóliák, műanyag és alumínium tárgyak) és eszközöket ne helyezzen a készülékre, vagy a készülék közvetlen közelébe.

## Biztonság a gyermekek számára

- A kisgyermeket tartsa távol a készüléktől.
- A nagyobb gyermekek, csak állandó szülői felügyelet mellett használhatják a készüléket.
- Azt tanácsoljuk, hogy aktivizálja a gyermekvédelmi funkciót, mert így elkerülhető lesz, hogy a kisgyerekek és a háziállatok véletlenül bekapcsolhassák a készüléket.

## Általános biztonság

- A készülék beépítését és csatlakoztatását csak arra feljogosított szakember végezheti a gyártó által megadott szempontok és a vonatkozó szabványok figyelembe vételével.
- A beépített készülékeket csak a vonatkozó szabványoknak megfelelően szabad beépíteni és üzembe helyezni a beépített szekrényben és a munkalapokban.

- A készülék javítását, beleértve a csatlakozó vezeték cseréjét is csak a jótállási jegyben kijelölt szerviz végezheti. Az illetéktelen beavatkozás sérülést és hibás működést eredményezhet. Ha a készülék működésével kapcsolatban problémája van, akkor forduljon a jótállási jegyben megjelölt szervizhez.
- Ha a készülék működése során hibát, (repedést, törést, vagy hasadást észlel), akkor az áramútás elkerülése érdekében azonnal kapcsolja ki a készüléket és válassza le az elektromos hálózatról.

## Biztonság a használat közben

- Távolítsa el az üvegkerámiáról a felragasztott címkéket és fóliákat.
- A készüléknél végzett figyelmetlen munka égésveszélyt jelent.
- Az elektromos készülékek csatlakozó vezetőkeinek nem szabad érintkezni a forró készülék felső felületével, illetve a forró főzőedényekkel.
- A túlhevített zsír és olaj könnyen meggyulladhat. Ezért a forró olajban való sütéskor (pl. sült burgonya) ne hagyja felügyelet nélkül a készüléket.
- Minden használat után kapcsolja ki a főzőzónákat.

## Biztonság a tisztításnál

- A tisztítás előtt a készüléket ki kell kapcsolni, és hagyni kell lehűlni.
- Biztonsági okok miatt tilos a készüléket gőztisztítóval, vagy magasnyomású tisztítóval megtisztítani.

## A károsodások elkerülése

- Az üvegkerámiára ráeső tárgyak károsodásokat okozhatnak.
- A főzőedények tologatása károsíthatja az üvegkerámia keretet.
- Az öntöttvasból, alumíniumból készült edények, vagy a sérült fenékkal rendelkező edények tologatása megkarcolhatja az üvegkerámiát.
- A könnyen megolvadó tárgyak és a kifutott ételmaradékok beéghetnek az üvegkerámiára, ezért ezeket azonnal el kell távolítani.
- Ne működtesse a főzőzónákat üres edényekkel. Károsodhat a főzőedény, vagy az üvegkerámia.
- Ne használja a főzőzónákat üres edényekkel, vagy edények nélkül.

# A készülék bemutatása

## A főzőfelület kialakítása

Egykörös főzőzóna 1200 W

Multifunkciós főzőzóna  
1500 / 2600 W

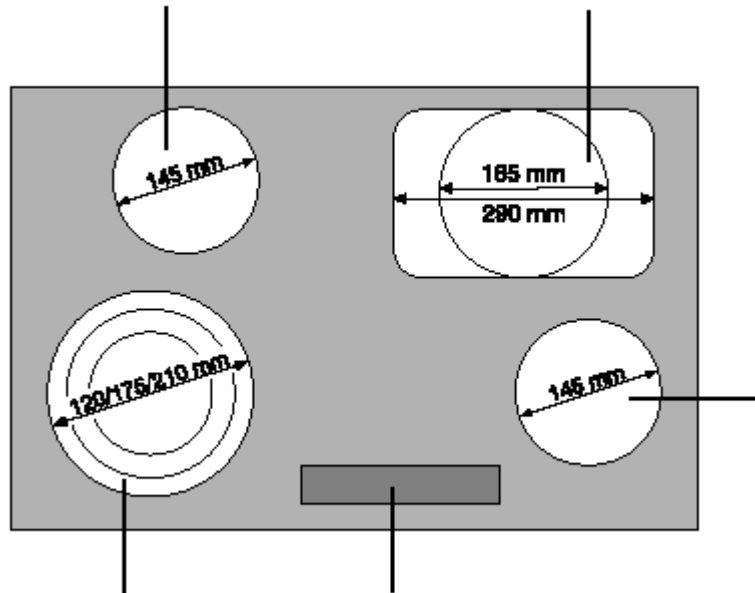

Háromkörös főzőzóna  
800 / 1600 / 2300 W

Kezelő  
felület

Egykörös főzőzóna 1200 W



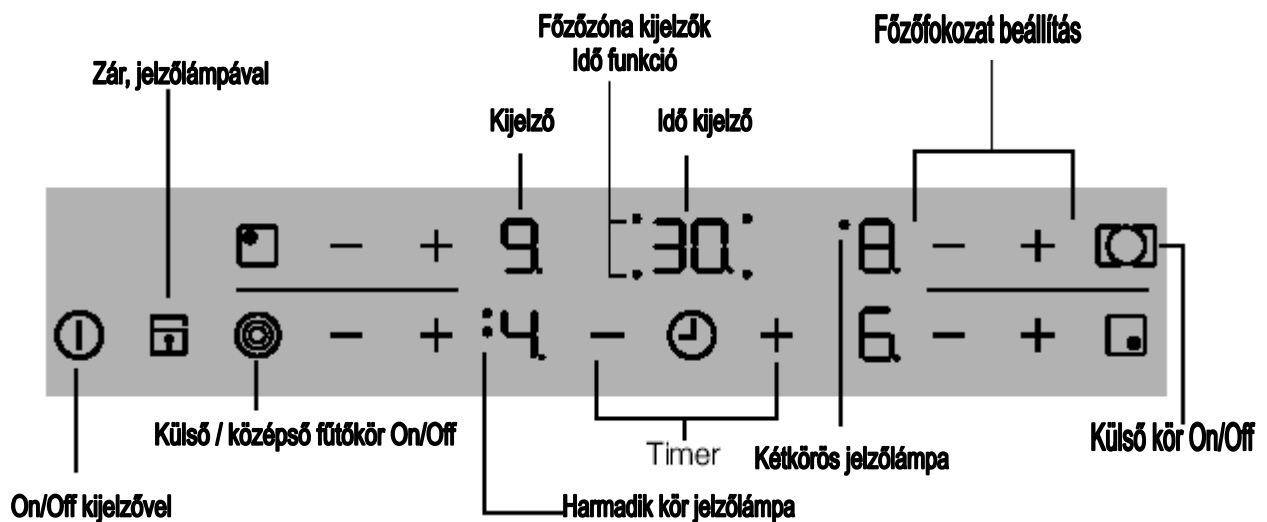



## A kezelő felület kialakítása











## Touch-Control szenzorfelület

A készüléket a Touch-Control-szenzorfelülettel kell használni. Az egyes funkciókat a szenzorfelület megérintésével kell vezérelni, amit kijelzők és akusztikus hangjelzések erősítenek meg.

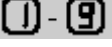
A szenzorfelületet felülről kell megérinteni, de vigyázni kell arra, hogy közben ne érintsen meg egy másik szenzormezőt is.

	Szenzorfelület	Funkció
	Be / Ki	Készülék be- és kikapcsolása
	Beállítások növelése	Főzőfokozat / Idő növelése
	Beállítások csökkentése	Főzőfokozat / Idő csökkentése
	Időkapcsoló	Időkapcsoló kiválasztása
	Zárolás	Kezelő felület zárolása / zárolás kioldása
	Háromkörös kapcsoló	Külső körök be és kikapcsolása
	Multifunkciós zóna kapcsoló	A külső zóna be és kikapcsolása

## Kijelzők

	Kijelző	Jelentése
		Főzőzóna kikapcsolva
	Melegentartó fokozat	Melegentartó fokozat bekapcsolva
	Főzőfokozatok	Főzőfokozat beállítva
	Főzőautomatika	Főzőautomatika aktív
	Hiba	Hibafunkció lépett fel
	Maradékhő	A főzőzóna még meleg
	Gyermekvédelem	Gyermekvédelmi funkció bekapcsolva
	Biztonsági kikapcsolás	Biztonsági kikapcsolás aktív

## Maradékhő kijelzés







**Figyelmeztetés!** A maradékhő funkció égesveszélyt jelent. A kikapcsolás után a főzőzónáknak bizonyos időre van szükségük a kihűléshez. Figyelje a maradékhő kijelzést .



A maradékhő funkciót felolvasztáshoz és ételek melegen tartásához lehet használni.

# A készülék használata









## A készülék be- és kikapcsolása

	Kezelő felület	Kijelzés	Ellenőrző lámpa
Bekapcsolás	 2 mp-ig megérinteni	 / 	világít
Kikapcsolás	 1 mp-ig megérinteni	 / nincs	kialszik





A bekapcsolás után kb. 10 mp-en belül be kell állítani egy főzőzónát, vagy egy funkciót, mert különben a készülék automatikusan kikapcsol.

## A főzőfokozat beállítása

	Kezelő felület	Kijelzés
Növelés	 megérintése	 -tól  -ig
Csökkenés	 megérintése	 -tól  -ig
Kikapcsolás	 és  egyszerre történő megérintése	







A melegentartó fokozat () a  és az  között van. Ez a funkció ételek melegen tartásához használható.



## A külső fűtőkör be és kikapcsolása

A külső fűtőkör be és kikapcsolásával egy hatékony fűtött felület biztosítható az edény méretéhez igazodva.





A külső fűtőkör bekapcsolásához először a belső fűtőkört kell bekapcsolni.

Háromkörös főzőzóna	Kezelő felület	Kijelzés
Középső kör bekapcsolása	 1-2 mp-ig megérinteni	Egy jelzőlámpa világít.
Külső kör bekapcsolása	 1-2 mp-ig megérinteni	Két jelzőlámpa világít.
Külső kör kikapcsolása	 1-2 mp-ig megérinteni	A második jelzőlámpa kialszik.
Középső kör kikapcsolása	 1-2 mp-ig megérinteni	Az első jelzőlámpa kialszik.

Barnító zóna	Kezelő felület	Kijelzés
Külső kör bekapcsolása	 1-2 mp-ig megérinteni	Világít
Külső kör kikapcsolása	 1-2 mp-ig megérinteni	Kialszik

## A kezelő felület zárolása / a zárolás feloldása

A kezelő felület – a „Be/Ki” szenzormező kivételével – bármikor zárolható a beállítások véletlenszerű elállításának elkerülése érdekében, pl. a főzőfelület törlőruhával való lemosása esetén.

	Kezelő felület	Kijelzés
Bekapcsolás	 megérintése	 (5 mp-ig)
Kikapcsolás	 megérintése	korábban beállított főzőfokozat

















A készülék kikapcsolásánál a zárolási funkció automatikusan kikapcsol.





# Főzőautomatika használata

Mindegyik főzőzóna egy főzőautomatika funkcióval van kialakítva. Amikor beállítja a főzőfokozatot a + használatával, akkor a főzőzónát egy bizonyos ideig a maximális teljesítményre  kapcsolja, majd utána automatikusan visszakapcsolja a beállított főzőfokozatra.

	Kezelő felület	Főzőfokozat	Kijelzés
Bekapcsolás (csak ha  -tól indul)	 megérintése	 -tól  -ig	 (5 mp után)
Kikapcsolás	 megérintése	 -tól  /  -ig	 -tól  -ig
Nem használt	 megérintése	 -tól  -ig	 -tól  -ig



Ha a forralás közben  egy magasabb főzőfokozatot választ ki, pl. -ról -re, akkor a főzési idő ennek megfelelően fog változni.



Ha a főzőzóna még forró (maradék hő), akkor az automatikus felmelegítés funkció nem kerül végrehajtásra.





Az automatikus felmelegítési funkciónál az idő a kiválasztott okozattól függ.

<b>Főzőfokozat</b>	<b>A forralás időtartama (perc:másodperc)</b>
0	0:30
1	1:00
2	1:40
3	4:50
4	6:30
5	10:10
6	2:00
7	3:30
8	4:30
9	---

## Gyermekvédelem használata

A gyermekvédelmi funkció alkalmazásával megakadályozható a készülék nemkívánatos használata.





### A gyermekvédelmi funkció bekapcsolása

Lépés	Kezelő felület	Kijelzés / jelzőhang
1.	 készülék bekapcsolása (egyik főzőzónát sem beállítani)	
2.	 megérintése a jelzőhang megszólalásáig	Akusztikus hangjelzés
3.	 megérintése	

A készülék kikapcsol. A gyermekvédelmi funkció most bekapcsolt állapotban van.

### A gyermekvédelmi funkció feloldása

A gyermekvédelmi funkció egy egyszeri főzési folyamathoz kikapcsolható, de továbbra is aktív marad.





Lépés	Kezelő felület	Kijelzés / jelzőhang
1.	 készülék bekapcsolása	
2.	 és  egyidejű megérintése	 / akusztikus hangjelzés

A következő kikapcsolásáig normál módon lehet használni a készüléket.



A gyermekvédelmi funkció hatástalanítása után a főzőfokozatot, vagy egy funkciót 10 mp-en belül be kell állítani, mert ellenkező esetben a készülék kikapcsol.

### A gyermekvédelmi funkció kikapcsolása

Lépés	Kezelő felület	Kijelzés / jelzőhang
1.	 készülék bekapcsolása	
2.	 megérintése a jelzőhang megszólalásáig	Akusztikus hangjelzés
3.	 megérintése	

A készülék kikapcsol. A gyermekvédelmi funkció most kikapcsolt állapotban van.

# Az időkapcsoló funkció használata

Funkció	Feltétel	Az idő lejárt utáni eredmény
Kikapcsoló automatika	egyik beállított főzőfokozatnál	akusztikus hangjelzés <b>00</b> villog főzőzóna kikapcsol
Rövid időmérés (vekker)	nem használt főzőzónáknál	akusztikus hangjelzés <b>00</b> villog











Ha kikapcsol egy főzőzónát, akkor a beállított időkapcsoló-funkció is kikapcsol.



Ha az egyik főzőzónánál pótlólag egy „Rövid időmérés” funkció lett beállítva, akkor a beállított idő letelte után a főzőzóna ki fog kapcsolni.

## Főzőzóna kiválasztása

Lépés	Kezelő felület	Kijelzés
1.	 1 x megérintve.	Az első főzőzóna ellenőrző lámpája villog. 
2.	 1 x megérintve.	A második főzőzóna ellenőrző lámpája villog. 
3.	 1 x megérintve.	A harmadik főzőzóna ellenőrző lámpája villog. 
4.	 1 x megérintve.	A negyedik főzőzóna ellenőrző lámpája villog. 





A kiválasztott főzőzóna főzőfokozat kijelzője villog, akkor a főzőfokozat beállítható, vagy módosítható.





Ha további időkapcsoló-funkciók vannak beállítva, akkor néhány másodperc múlva az összes időkapcsoló-funkció legrövidebb hátralévő ideje kerül kijelzésre és villogni kezd a hozzátartozó ellenőrző lámpa.



## Az idő beállítása

Lépés	Kezelő felület	Kijelzés
1.	 főzőzóna kiválasztása.	A kiválasztott főzőzóna jelzőlámpája villog.
2.	 vagy  megérintése a kiválasztott főzőzónánál	<b>00</b> -tól <b>99</b> percig.
<p>Néhány másodperc múlva lassabban kezd villogni az ellenőrző lámpa. Az idő beállításra került. Az idő visszaszámlálása megkezdődik.</p>		

## Az időkapcsoló-funkció kikapcsolása

Lépés	Kezelő felület	Kijelzés
1.	 főzőzóna kiválasztása.	A kiválasztott főzőzóna ellenőrző lámpája gyorsabban villog. A hátralévő idő kerül kijelzésre.
2.	 megérintése	A hátralévő idő <b>00</b> -ig számol vissza.
Az ellenőrző lámpa kialszik. A kiválasztott főzőzóna Időkapcsoló-funkciója kikapcsol.		

## Az idő megváltoztatása

Lépés	Kezelő felület	Kijelzés
1.	 főzőzóna kiválasztása.	A kiválasztott főzőzóna ellenőrző lámpája gyorsabban villog. A hátralévő idő kerül kijelzésre.
2.	 vagy  megérintése	<b>01</b> -től <b>99</b> percig.
Néhány másodperc múlva lassabban kezd villogni az ellenőrző lámpa. Az idő beállításra került. Az idő visszaszámlálása megkezdődik.		

## Egy főzőzóna hátralévő idejének kijelzése

Lépés	Kezelő felület	Kijelzés
1.	 főzőzóna kiválasztása.	A kiválasztott főzőzóna ellenőrző lámpája gyorsabban villog. A hátralévő idő kerül kijelzésre.
Néhány másodperc múlva lassabban kezd villogni az ellenőrző lámpa.		

## Az akusztikus hangjelzés kikapcsolása

Lépés	Kezelő felület	Kijelzés
1.	 megérintése.	Akusztikus hangjelzés nyugtázása.
Az akusztikus hangjelzés elhallgat.		

# Biztonsági kikapcsolás

## Főzőfelület

- Ha a főzőfelület bekapcsolása után 10 másodpercen belül az egyik főzőzónánál nem állít be valamilyen főzőfokozatot, akkor a főzőfelület automatikusan kikapcsol.
- Ha egy, vagy több szenzormezőt több mint 10 másodpercig letakar valamivel, pl. ráállítja a félretolt főzőedényt, letakarja a konyharuha, stb., akkor egy hangjelzés lesz hallható és a főzőzóna automatikusan kikapcsol.
- Ha mindegyik főzőzóna ki van kapcsolva, akkor a főzőfelület 10 másodperc múlva automatikusan kikapcsol.

## Kezelő felület

- Ha kikapcsolt készüléknél a kezelő felület egy, vagy több érintkezőjét (szenzor) több mint 10 mp-ig letakarja, akkor egy jelzőhang szólal meg. A jelzőhang automatikusan kikapcsol, ha az érintkezők (szenzorok) már nincsenek letakarva.

## Főzőzónák

- Ha a főzőzónák valamelyikét egy meghatározott időn túl nem kapcsolja ki, vagy nem módosítja a beállítást, akkor a főzőzóna automatikusan kikapcsol. Mielőtt ismét használni akarja a főzőzónát, a főzőfokozatot -ra kell állítani.

Főzőfokozat	Kikapcsolás
1 - 2	6 óra múlva
3 - 4	5 óra múlva
5	4 óra múlva
6 - 9	1,5 óra múlva

# Tanácsok a főzéshez és a sütéshez



## Akrilamid útmutató

A legújabb tudományos ismeretek szerint az élelmiszerek intenzív leburnítása, speciálisan a keményítőtartalmú termékeknél az akrilamid révén káros hatást fejt ki az egészségre. Ezért azt tanácsoljuk, hogy lehetőleg alacsonyabb hőfokon végezze a sütést és ne barnítsa le erősen az ételeket.

## Főzőedények

- A jó főzőedény az edény fenékrészéről ismerhető fel. A fenéknek vastagnak és lehetőleg síknak kell lenni.
- A zománczott, vagy alumínium- és rézedények használata esetén fémes elszíneződések léphetnek fel az üvegkerámia főzőfelületen, amelyet csak nehezen, vagy egyáltalán nem távolíthatók el.

## Energiatakarékosság



A főzőedényt alapvetően a főzőzóna bekapcsolása előtt kell felhelyezni.



Ha lehetséges, akkor a főzőedényeket mindig fedővel letakarva használja.



A főzési idő végefelé kapcsolja ki a főzőzónát és használja ki a maradékhő funkció adta lehetőséget.



Az edény fenekének és a főzőzónának lehetőleg egyforma nagyságúnak kell lennie.

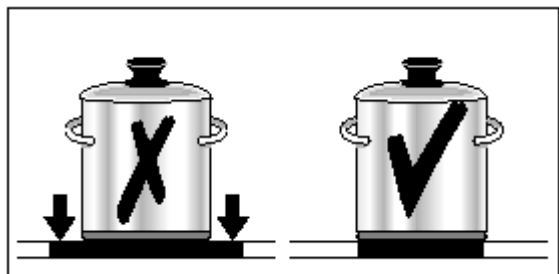
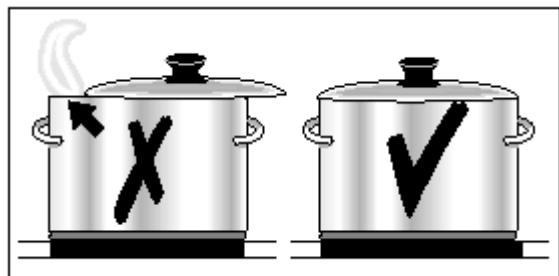



# Alkalmazási példák a főzéshez

Az alábbi táblázatban megadott adatok csak irányértékek.

Főzőfokozat	Főzési folyamat	Alkalmazás	Időtartam	Megjegyzés / tipp
0		Kikapcsolt állás		
	<b>Melegen tartás</b>	Főtt ételek melegen tartásához	Szükség szerint	Lefedve
1-2	<b>Olvasztás</b>	Hollandi szósz, vaj, zselatin, csokoládé felolvasztásához	5-25 perc	Alkalmanként megkeverni
	<b>Megalvasztás</b>	Habos omlett	10-40 perc	Fedő alatt sütni
2-3	<b>Duzzasztás</b>	Rizs duzzasztásához és tejes ételek forralásához, készre főzéséhez	25 –50 perc	A rizshez legalább dupla mennyiségű folyadékot adagoljon. A tejes ételeket közben kevergetni.
3-4	<b>Párolás Dinsztelés</b>	Zöldségek párolásához, halakhoz, húsok pörköléséhez	20-45 perc	A zöldséghez kevés folyadékot adagolni (néhány evőkanál)
4-5	<b>Főzés</b>	Burgonya párolásához	20-60 perc	Kevés folyadékot használni, pl. 750 g burgonyához maximum ¼ liter víz
		Nagyobb ételmennyiség főzéséhez, egytál-ételekhez, levesekhez	60-150 perc	3 liter folyadékig, plusz hozzávalók
6-7	<b>Finom sütés</b>	Bécsi szelet, Cordon blue, karajszelet, sült kolbász, máj, tojás, tojáslepény, fánk fritőzéséhez	Igény szerint	Félidőben megfordítani
7-8	<b>Erős sütés</b>	Burgonyafánk, vesepecsenye, steak, fánk sütéséhez	5-15 perc serpenyőnként	Félidőben megfordítani
9	<b>Forralás Átsütés Fritőzés</b>	Nagyobb mennyiségű folyadékok forralásához, specli főzéséhez, húsok átsütéséhez, (gulyás készítéséhez, pörköléshez), sült burgonya készítéséhez		

# Tisztítás és ápolás



**Vigyázat!** A maradékhő funkció égésveszélyt jelent.



**Figyelem!** A hegyes tárgyak és a súrolós tisztítószeresek károsítják a készüléket. Vízzel és folyékony mosogatószerrel tisztítsa a készüléket.



**Figyelem!** A mosogatószerből visszamaradó szemcsécskék károsítják a készüléket. Vízzel és öblítőszerrel távolítsa el a maradványokat.

**A készüléket minden használat után meg kell tisztítani.**

1. A készüléket egy nedves ruhával és egy kevés folyékony mosogatószerrel mossa át.
2. Egy száraz ruhával törölje szárazra a készüléket.

## Szennyeződések eltávolítása

1. Helyezze ferdén az üvegkaparót az üvegkerámia felületre.
2. Az üvegkaparó óvatos csúsztatásával távolítsa el a szennyeződések.
3. A készüléket egy nedves ruhával és egy kevés folyékony mosogatószerrel mossa át.
4. Egy száraz ruhával törölje szárazra a készüléket.

Szennyeződés fajtája	Eltávolítás		
	Azonnal	Kihűlt készüléknél	Eszköz
Cukor, cukortartalmú ételek	Igen	---	Üvegkaparó *
Műanyag, alumínium fólia	Igen	---	
Mész- és vízkő	---	Igen	Üvegkerámia, vagy rozsdamentes tisztítószer
Zsírcseppek	---	Igen	
Fémes csillogó elszíneződés	---	Igen	

\* Az üvegkaparó, az üvegkerámia- vagy a rozsdamentes tisztítószer a szakkereskedésben vásárolható meg.











**Az erősen odaégett szennyeződésekeltávolításához használjon üvegkerámia-, vagy rozsdamentes tisztítószerrel távolítsa el.**



**Az üvegkerámiában lévő karcokat, vagy sötét foltokat már nem lehet többé eltávolítani, azonban ezek a hibák nem befolyásolják a készülék funkciót.**

## Mit kell tenni, ha...

Probléma	Lehetséges oka	Segítség
A főzőzónák nem kapcsolnak be, vagy nem működnek.	Több mint 10 másodperc telt el a készülék bekapcsolása óta.	Kapcsolja be újra a készüléket.
	Be van kapcsolva a zárolási funkció  .	Kapcsolja ki a zárolási funkciót. (Lásd a kezelőpanel zárolására vonatkozó fejezetet).
	Be van kapcsolva a gyermekvédelmi funkció  .	Kapcsolja ki a gyermekvédelmi funkciót. (Lásd a „Gyermekvédelmi funkció” c. részt).
	Egyidejűleg több szenzormező került megérintésre.	Csak egy szenzormezőt érintsen meg.
	Kioldott a biztonsági kikapcsolás.	Adott esetben távolítsa el a kezelő felületen lévő tárgyakat (edény, ruha, stb.). Kapcsolja be újra a készüléket.
Hangjelzés szólal meg, ha a készüléket kikapcsolja	A kezelőpanel részben vagy egészben valamivel takarva van.	Távolítsa el róla a takarást.
A maradékhő kijelző semmit nem jelez ki.	A főzőzóna csak rövid ideig volt bekapcsolva és még nem forró.	Ha azonban a főzőzóna forró, akkor forduljon a szervizhez.
A főzőautomatika nem kapcsol be.	A főzőzóna még maradékhővel  rendelkezik.	Hagyja kihűlni a főzőzónát.
	A legmagasabb főzőfokozat  van beállítva.	A legmagasabb főzőfokozat teljesítménye azonos a főzőautomatika teljesítményével.
	A főzőfokozat a – szenzormezővel volt beállítva.	1. Kapcsolja ki a főzőzónát. 2. Állítsa be a főzőzónát a + mező használatával.
Ismételt jelzőhang szólal meg (6x), a készülék kikapcsol.	Egy, vagy több szenzormező 10 mp-nél hosszabb ideig le lett takarva.	Távolítson el mindent a szenzormező(ök)ről.
Kikapcsolt készüléknél jelzőhang szólal meg.	A kezelő felület részben, vagy teljesen le van takarva.	Távolítson el mindent idegen tárgyat kezelő felületről.
Jelzőhang szólal meg és a készülék bekapcsol, majd újra kikapcsol, 5 mp múlva egy további jelzőhang szólal meg,	Le lett takarva a Be/Ki szenzormező (pl. egy ruhával).	Távolítson el mindent idegen tárgyat kezelő felületről.
 -világít.	Kioldott a főzőzóna túlfűtésvédelme.	Kapcsolja ki a főzőzónát. Kapcsolja be újra a főzőzónát.
	Működésbe lépett a biztonsági kikapcsolás	Kapcsolja ki a főzőzónát. Kapcsolja be újra a főzőzónát.
 és egy szám kerül kijelzésre.	Hiba az elektronikában.	Néhány percre válassza le a készüléket az elektromos hálózatról (kapcsolja le a főbiztosítékot.) Ha a bekapcsolás után ismét az  jelenik meg, akkor forduljon a szervizhez.
 és egy mínusz jel kerül kijelzésre.	Túl erős fénysugár éri a kezelő felületet, pl. erős napfény	Röviden kapcsolja ki a kezelő felületet. Jelzőhang szólal meg, a készülék kikapcsol. Újra kapcsolja be a készüléket.

Ha az adott problémát a fent megadott szempontok szerint nem tudja elhárítani, akkor forduljon szakemberhez, vagy a Vevőszolgálathoz.



**Figyelmeztetés!** A készülék javítását csak szakember, szerviz végezheti. A szakszerűtlen javítás jelentős veszélyt jelent a készüléket használó számára.



Indokolatlan hibajavítások esetén a szerviz szakembere a garanciális idő alatt is díjat számolhat fel.

## Gondoskodás



### Csomagoló anyagok

A készülék szállításához használt csomagoló eszközök környezetbarát anyagok és újrahasznosíthatók. A műanyagból készült részek megfelelő módon jelölve vannak, pl. >PE<, >PS<, stb. A csomagoló anyagokról és adott esetben a kiselejtezett régi készülékről is a környezetvédelmi szabályoknak és előírásoknak megfelelően kell gondoskodni.



### Öreg készülék

A terméken, vagy a csomagoláson található  szimbólum azt jelzi, hogy a termék nem kezelhető háztartási hulladékként. Ehelyett a terméket el kell szállítani az elektromos és elektronikai készülékek újrahasznosítására szakosodott megfelelő begyűjtő helyre.

Azzal, hogy gondoskodik ezen termék helyes hulladékba helyezéséről, segít megelőzni azokat a környezetre és az emberi egészségre gyakorolt potenciális kedvezőtlen következményeket, amelyeket ellenkező esetben a termék nem megfelelő hulladékkezelése okozhatna.

Ha részletesebb tájékoztatásra van szüksége a termék újrahasznosítására vonatkozóan, akkor kérjük, hogy lépjen kapcsolatba a helyi önkormányzattal, a háztartási hulladékok kezelését végző szolgálattal, vagy azzal a bolttal, ahol a terméket vásárolta.

# Szerelési útmutató

## Biztonsági útmutatások

A készülék beszerelésénél be kell tartani az érvényes törvényeket, rendelkezéseket, irányelveket és szabványokat (biztonsági előírások, szakirányú és helyi hulladékhasznosítási előírások, stb.)

A szerelést csak szakképzett személy, szerviz végezheti.

A többi bútortól való minimális távolságokat szigorúan be kell tartani.

A beépítésnél biztosítani kell az érintésvédelmet, ezért például csak védőburkolattal rendelkező fiókokat szabad közvetlenül a készülék alá beszerelni.

A munkalap kivágási felületét a nedvesség szigetelésére alkalmas tömítő anyaggal kell levédeni.

A tömítőanyagnak hézagmentesen kell lezárnia a készülék és a munkalap közötti réseket.

A beépítés során meg kell védeni a készülék alsó oldalát a gőztől és a nedvességtől, például egy mosogatógéptől, vagy sütőtől.

A készülék beszerelési helyének kiválasztásánál kerülni kell közvetlenül az ablakok alatti és közvetlenül az ajtók melletti helyeket. A kinyíló ajtók és a kitáruló ablakok könnyen felboríthatják a főzőfelületen lévő forró főzőedényt.



### FIGYELMEZTETÉS!

**Az elektromos áram által fennálló sérülésveszélyek:**

- A hálózati csatlakozó kapcsok feszültség alatt vannak.
- A hálózati csatlakozó kapcsokat feszültségmentesíteni kell.
- Ügyelni kell a kapcsolási rajzra.
- Az elektromos biztonsági előírásokra ügyelni kell.
- A szakszerű beépítéssel biztosítani kell a megfelelő érintésvédelmet.
- Az elektromos csatlakoztatást elektromos szakemberrel, szervizzel kell elvégeztetni.



### FIGYELEM!

**Az elektromos áram által okozott károsodások:**

A laza és szakszerűtlen összekötésű csatlakozások túlhevíthetők és átégethetik a kapcsokat.

- A kapcsok összekötését szakszerűen kell kialakítani.
- A vezetékvezést tehermentesen kell kialakítani.
- Az 1, vagy 2-fázisú csatlakozást mindenképpen a H05BB-F Tmax 90° típusú (vagy magasabb értékű) összekötő hálózati vezetékkel kell kialakítani.
- Ha a készülék hálózati vezetéke megsérül, akkor azt egy H05BB-F Tmax 90° típusú (vagy magasabb értékű) összekötő hálózati vezetékre kell kicseréltetni, amit a Szerviztől kell megrendelni.
- Ennek a készüléknek a hálózati csatlakozó vezetéke közvetlenül a főzőlapra van felszerelve. Ha a csatlakozó vezeték megsérül, akkor azt csak elektromos szakember, szerviz cserélheti ki.

Az elektromos szerelést egy legalább 3 mm-es érintkező távolsággal rendelkező megszakító kapcsoló szerkezettel kell elvégezni, hogy a készülék bármikor leválasztható legyen az elektromos hálózatról.

Alkalmazható kapcsoló szerkezetek lehetnek pl.: LS-kapcsoló, biztosíték (foglatból kihúzható csavaros biztosíték), FI-biztonsági kapcsoló és biztosíték.

## Tömítés felragasztása

- A munkalapot a kivágási felületnél alaposan meg kell tisztítani.
- A készülékhez mellékelt és az egyik oldalán öntapadó tömítőcsíkot körben fel kell ragasztani az üvegkerámia lap külső felületére a főzőfelület alsó oldalán. A szerelés közben ne nyújtsa meg a tömítőcsíkot. A levágás után (2-3 mm-es ráhagyással) a tömítőcsík két végét tompán egymásba kell nyomni.

# Szerelés

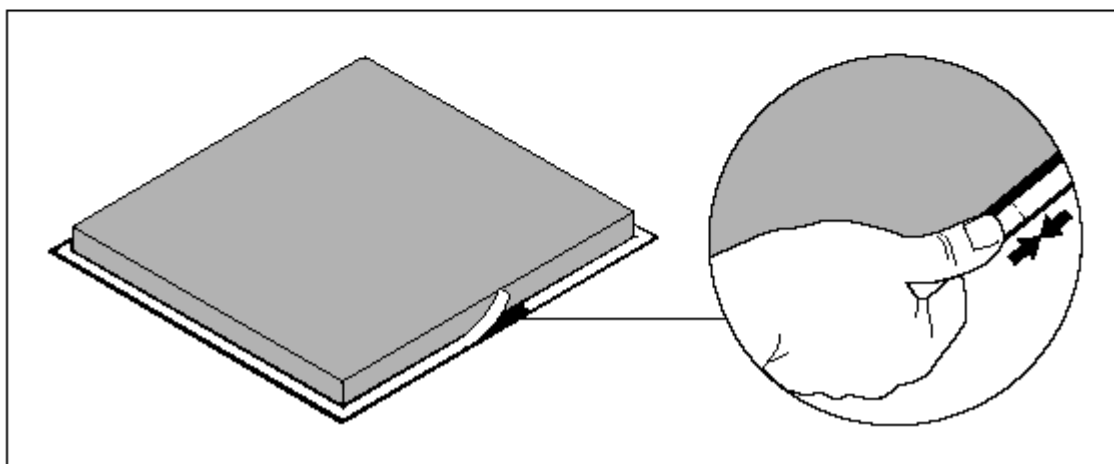
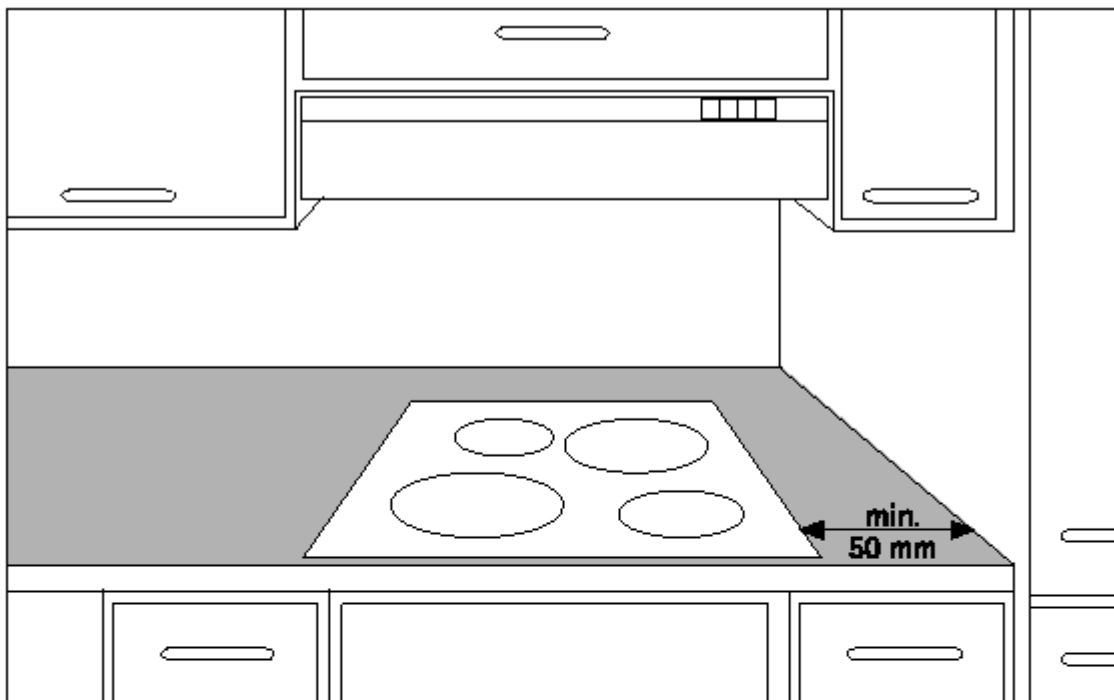

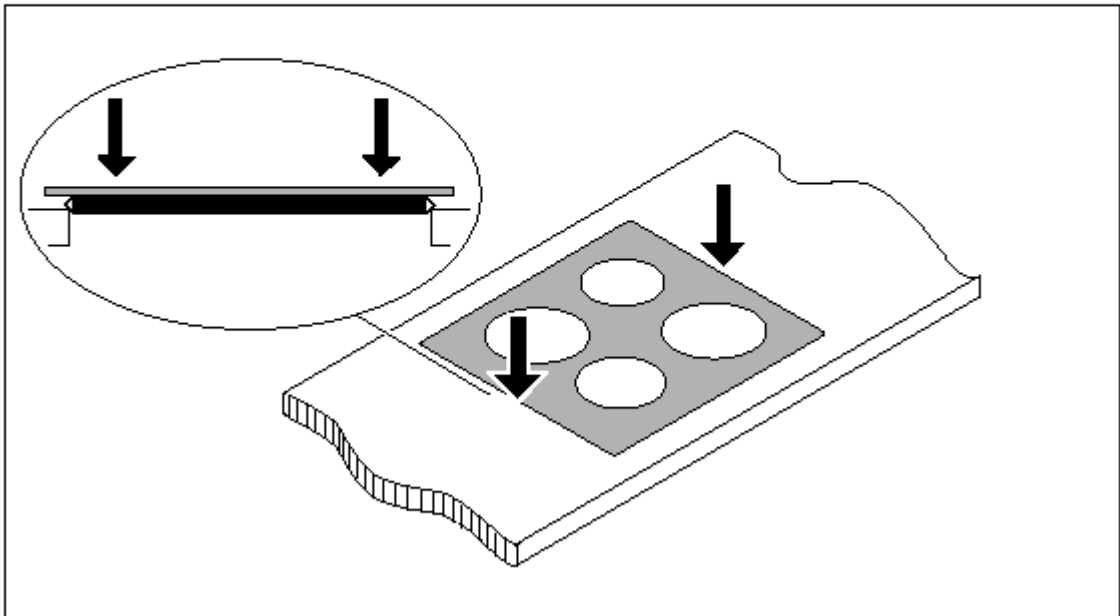
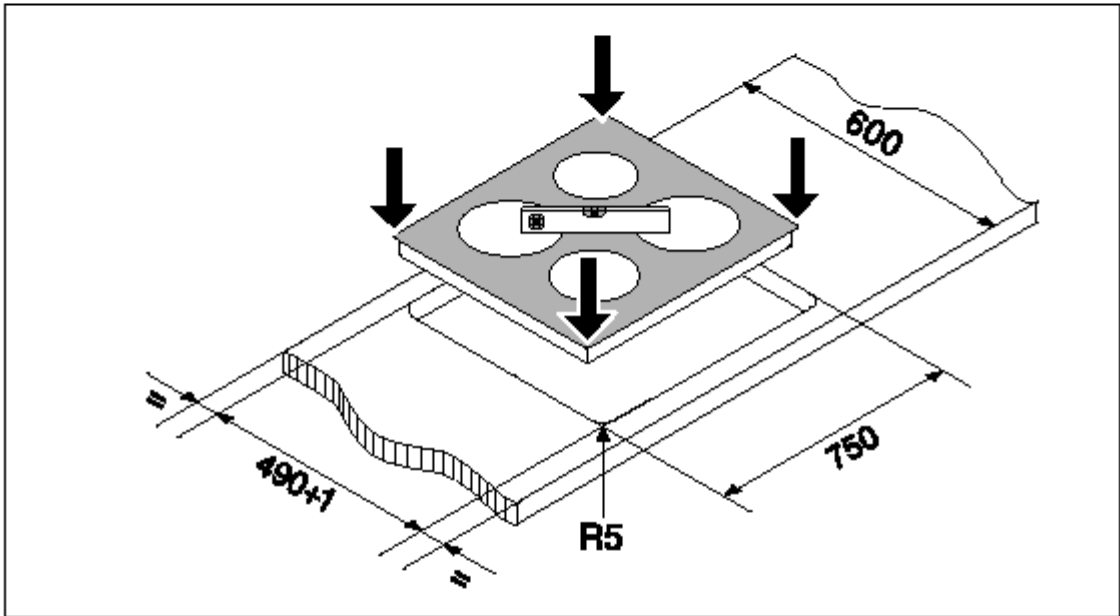
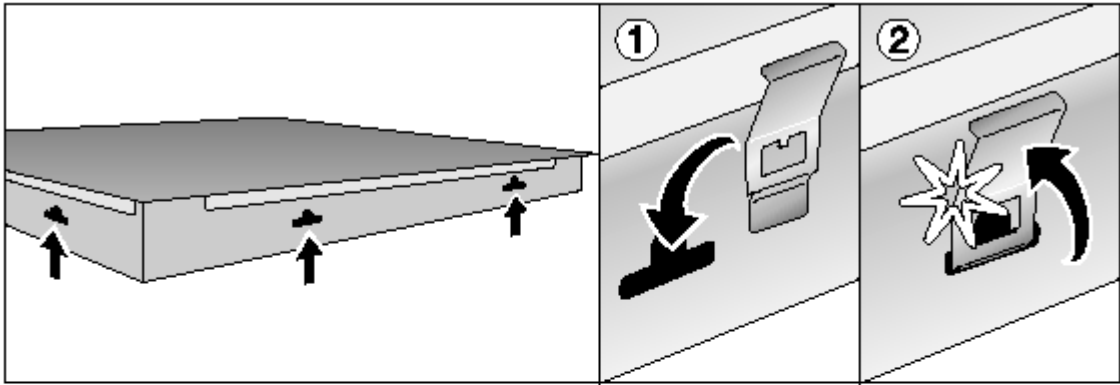



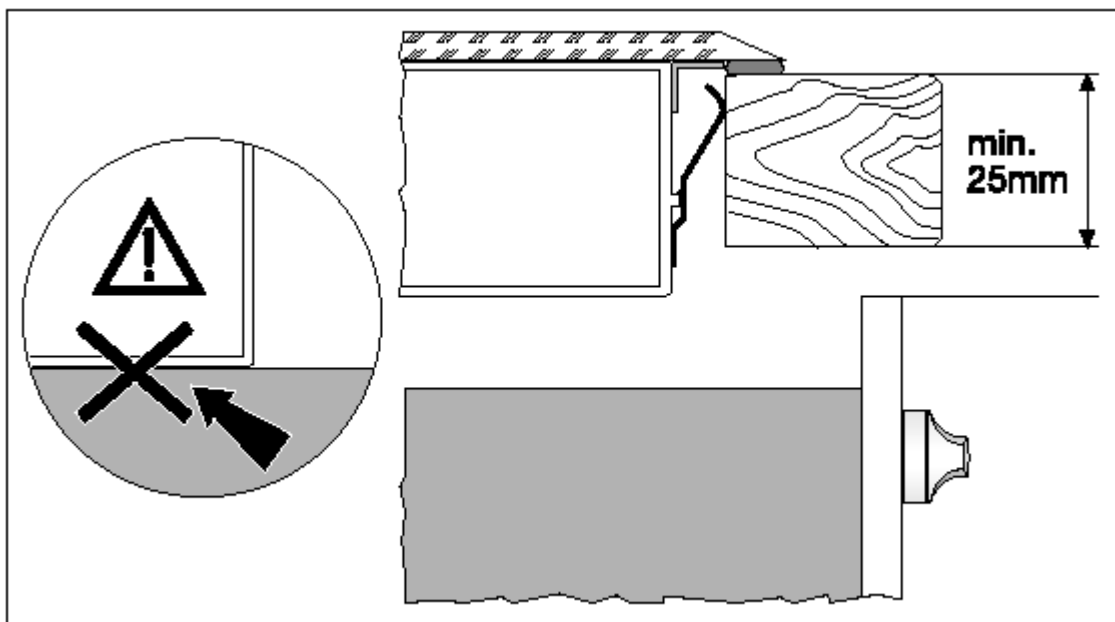
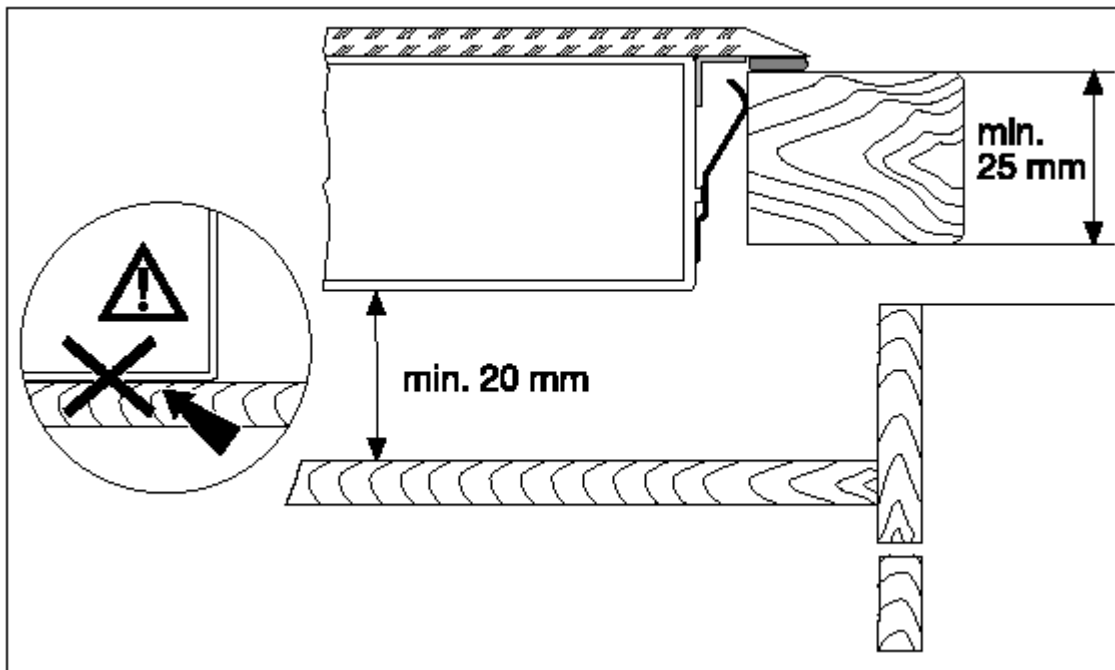





## Adattábla

<b>Modell</b> EHS80220P		<b>Prod.Nr.</b> 949 592 656	
<b>Typ</b> 55HBD56AO	230 V	50 Hz	
<b>Made In Germany</b>	<b>Ser.Nr.</b> .....	7,3 kW	
ELECTROLUX		 	

## Műszaki adatok

Készülék méretek		
Szélesség		780 mm
Mélység		520 mm
Magasság		47 mm
Kivágási méretek		
Szélesség		750 mm
Mélység		490 mm
Magasság		43 mm
Sarokrádiusz		R3
Főzőzónák		
Pozíciók	Átmérők	Teljesítmény
Bal első főzőzóna	120/175/210 mm	800 / 1600 / 2300 W
Bal hátsó főzőzóna	145 mm	1200 W
Jobb első főzőzóna	145 mm	1200 W
Jobb hátsó főzőzóna	165x290 mm	1500 / 2600 W
<b>Névleges feszültség</b>		230 V / 50 Hz
<b>Együttes teljesítmény max.</b>		7,3 kW
<b>Készenléti teljesítmény</b>		0,5 Wh

## Vevőszolgálat

A cég elektromos készülékei megfelelnek a biztonsági előírásoknak. Az elektromos készülékeket csak elektromos szakember, szerviz javíthatja. A szakszerűtlen javításból eredő károkért a gyártó nem vállal felelőséget és érvényét veszti a garanciális javítás feltétele is. Minden esetben adja meg a szerviznek / Vevőszolgálatnak az adattáblán található gyártási számokat.

A számok megadása után a Szerviz szakembere már célirányosan meghatározhatja a készülékhez szükséges pótalkatrészek körét és már az első alkalommal, tehát gyorsabban lesz megjavítható a meghibásodott készülék.

Azért, hogy ezek a számok mindig kéznél legyen azt ajánljuk, hogy írja fel őket az alábbi sorba.

**Modell:**            .....  
**PNC:**               .....  
**S-No:**               .....

**Vevőszolgálat és márkaszerviz: 1142 Budapest, Erzsébet kir.-né út 87.**

**Forgalmazó: Electrolux Lehel Kft. Háztartási Készülékek  
1142 Budapest, Erzsébet kir.-né út 87.**

