



EOB98000

Beépített elektromos sütő

Használati útmutató

Önre gondoltunk, amikor megalkottuk ezt a terméket.

Üdvözöljük az Electrolux világában

Köszönjük, hogy az Electrolux első osztályú termékét választotta, amely remélhetőleg számos kényelemmel szolgál Önnek a jövőben. Az Electrolux törekvése az, hogy a minőségi termékek széles választékát nyújtsa Önnek és kényelmesebbé tegye az életét. Néhány példát is talál ebben a Használati útmutatóban. Kérjük, hogy szánjon néhány percet az útmutató áttanulmányozására, hogy megismerje minden hasznos előnyét új készülékének. Megígérjük, hogy ez a készülék mindenki számára a legkiválóbb felhasználó tapasztalatot nyújtja. Sok szerencsét.

Tartalomjegyzék

Biztonsági tudnivalók	3
A készülék bemutatása	5
Az első használat előtt	10
A sütő működése	12
Tisztítás és ápolás	41
Mit kell tenni, ha ...	49
Beépítési tudnivalók	51
Környezetvédelem	56
Vevőszolgálat	57
Adatlap	58

A szövegben a következő szimbólumokat használjuk:



Fontos információ az Ön személyes biztonsága érdekében, továbbá arra vonatkozó információ, hogyan kerülje el a készülék károsodását



Útmutatások és hasznos tanácsok



Környezetvédelmi információk



Biztonsági tudnivalók



Ez a készülék megfelel a következő EU irányelveknek:

- 73/23/EWG - (1973.02.19.) - kisfeszültségi irányelv alapján az egyes villamossági termékek biztonsági követelményeiről és az azoknak való megfelelésértékeléséről szóló 79/1997. (XII.31.) IKIM rendelet,
- 89/336/EWG - (1989.05.03.) - EMC-irányelv (a 92/31/EWG változással bezárólag) alapján az elektromágneses összeférhetőségről szóló 31/1999. (VI.11.) GM-KHVM együttes rendelet,
- 93/68/EWG - (1993.07.22.) - CE-jelölés irányelv.

Elektromos biztonság

- A készülék elektromos hálózatra történő csatlakoztatását **csak arra feljogosított elektromos szakember**, szerviz végezheti.
- Üzemzavar esetén kapcsolja ki a készüléket és válassza le az elektromos hálózatról, illetve csavarja ki a biztosítékot.
- A készülék **javítását** - beleértve a csatlakozó vezeték cseréjét is - **csak a jótállási jegyben feltüntetett szerviz** végezheti. A szakszerűtlen javítás veszélyt jelent, ezért azt bízza a Vevőszolgálatra, vagy a kijelölt szervizre.

Gyermekbiztonság

- Soha ne hagyja a kisgyerekeket felügyelet nélkül, ha a készülék üzemel.
- Ez a készülék egy gyermekvédelmi szerkezettel van ellátva.

A használatra vonatkozó biztonsági tudnivalók

Ez a készülék háztartási használatra készült, ezért csak a háztartásokban szokásos ételek sütésére szabad használni.

- A csatlakoztatásnál ügyelni kell arra, hogy az elektromos hálózati kábel és csatlakozó dugó **ne érintkezessen** a készülék forró részeivel.
- **Vigyázat: égésveszély!** A használat során a sütő belső részei nagyon felforrósodnak.

- **Vigyázat! Amikor a sütést az erőteljes gőzfunkcióval végzi, akkor semmilyen körülmények között se nyissa ki a sütőajtót.** A kicsapódó gőz károsíthatja a bútort. Kerüljön el mindenfajta érintkezést a kicsapódó gőzzel, mert súlyos égési sérülést szenvedhet tőle.
- Az alkoholtartalmú ételek sütőben való készítésénél legyen óvatos, mert a forró levegővel keveredő alkoholgőz begyulladhat. Ilyenkor mindig óvatosan nyissa ki az ajtót. Közben ne használjon semmilyen olyan eszközt, amelyik szikrát, vagy nyílt lángot bocsát ki!



Akrilamid útmutató

A legújabb tudományos ismeretek szerint az élelmiszerek intenzív leburnítása a speciális tartalmú termékeknél az akrilamid révén káros hatást fejt ki az egészségre.

Ezért azt tanácsoljuk, hogy lehetőleg alacsonyabb hőfokon végezze a sütést, és ne burnítsa le erősen az ételeket.

Így kerülhető el a készülék károsodása

- Ne rakjon a sütő aljára alufóliát, főző-, vagy sütőedényt, stb., mert a fellépő hőtorlódások miatt károsodhat a fenékműanyag.
- A sütőlapra száradt gyümölcslevek által hátrahagyott foltok többé nem távolíthatók el. A nedvdús ételek sütésénél használjon egy mély sütőlapot.
- Ne helyezzen rá nagyobb tömeget a nyitott sütőajtóra.
- Ne töltsön be soha közvetlenül vizet a forró sütőbe. Károsodhat a műanyagbevonat.
- Durva, erőszakos hatásra - mindenek előtt az előlap üvegrészeinél a széleknél - az üveg elrepedhet, eltörhet.
- Ne tároljon éghető anyagokat a sütőben, mert ezek a bekapcsolásnál könnyen meggyulladhatnak.
- Ne tároljon semmiféle nedvdús élelmiszert a sütőben. Károsodhat a műanyagbevonat.



Útmutatás a műanyagbevonathoz

A sütő műanyagbevonatának a használat során bekövetkező elszíneződése nem csökkenti a készülék használhatóságának az alkalmasságát, illetve a szerződés szerinti alkalmazhatóságát. Ebből kiindulva a jótállás / szavatosság alapján ez nem jelent hiányosságot, vagy hibát.

A készülék bemutatása

Fő részek

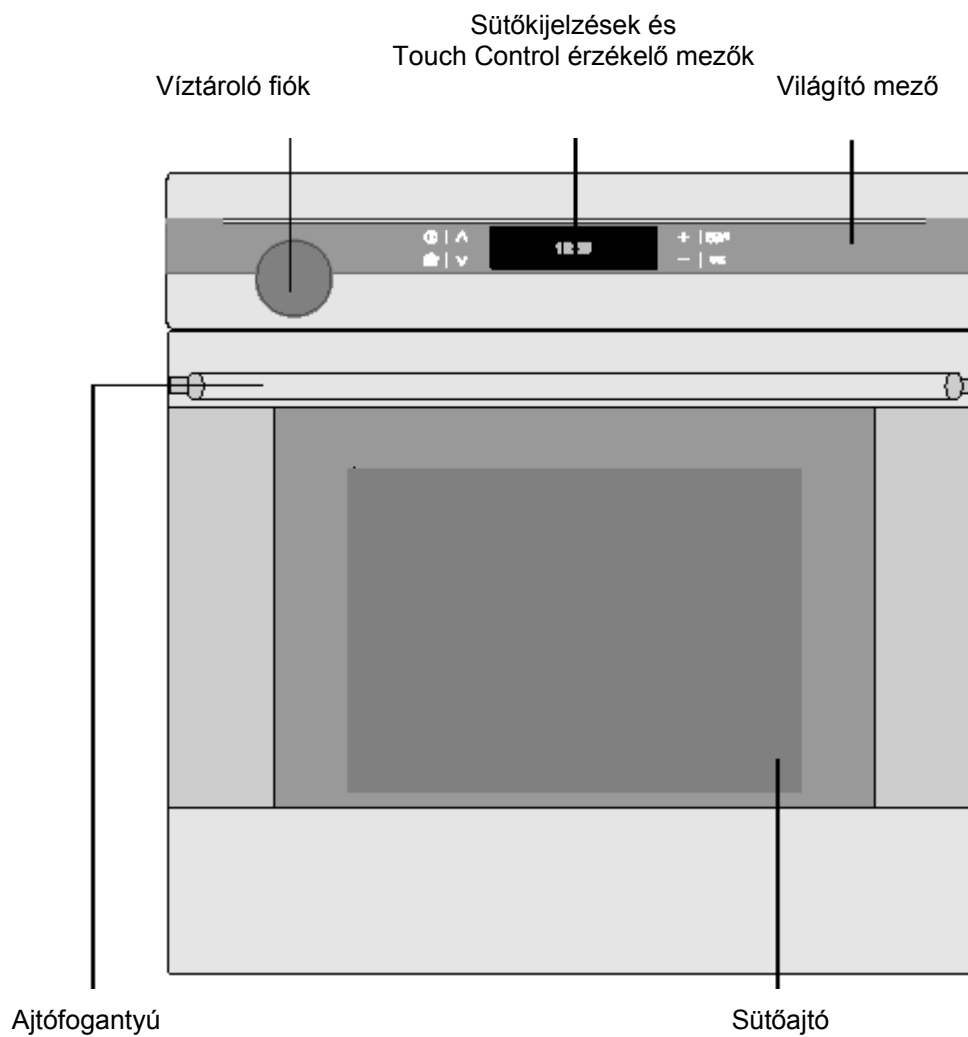

A sütő kb. 2 perc után kikapcsol, ha nem választott ki funkciót, de a világítás bekapcsolva marad.

A világító mező kikapcsolásához kapcsolja be a készüléket a  gombbal, majd kapcsolja ki újra.

Az elektronikus sütő vezérlése

Kijelzések

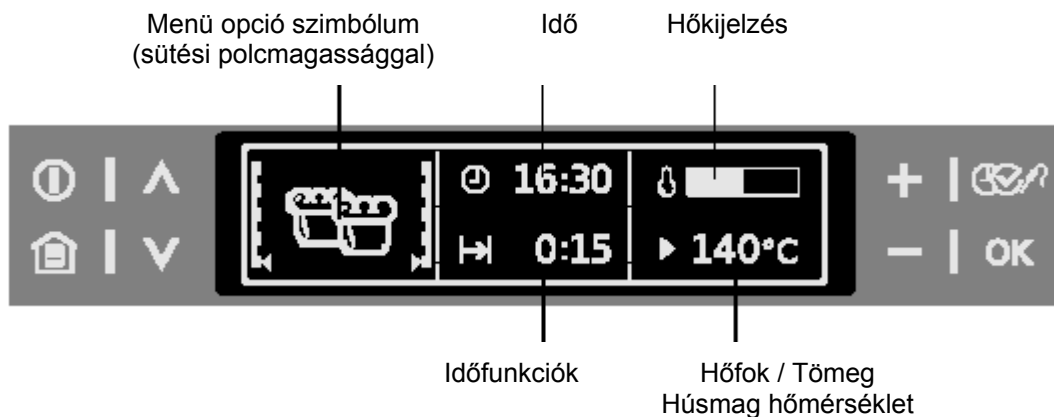

Szimbólumok

A szimbólumok a funkciók beállításának megfelelően kerülnek kijelzésre.

Szimbólum	Kijelzés (példák)	Funkció
	Idő visszaszámlálás 4:30	Az idő visszaszámlálása aktív
	Idő 10:00	Jelzi az érvényes időbeállítást
	Időtartam 1:00	Jelzi az igényelt sütési időtartamot
	Idő vége 14:05	Jelzi, hogy mikor fog befejeződni a sütés
		A hússzonda használatakor kiszámításra kerül a sütési idő vége
	Késleltetett indítás 0:45	Jelzi, hogy mikor fog elkezdődni a sütési folyamat
	Hőfok 	A sütő felfűtését jelzi
		Aktív a gyorsfelfűtés (rövidebb a felfűtési idő)
	Tömeg 1,5 kg	Opciók: <ul style="list-style-type: none"> • Automatikus tömeg aktív • Tömeg megváltoztatható
	Hússzonda 75°C	Opciók: <ul style="list-style-type: none"> • Hússzonda bedugva • Hússzonda automatikusan aktív • Maghőmérséklet megváltoztatható
	Hőntartás 80°C	Hőntartás aktív

Érintő kapcsolós érzékelő mezők

A készülék az érintő kapcsoló érzékelő mezők használatával üzemeltethető. Az érzékelő mező megérintésével szabályozhatók a funkciók.

Az érzékelő mezők használatakor ügyeljen arra, hogy egyszerre csak egy érzékelő mezőt érintsen meg. Ha túl széles az ujja, akkor könnyen megérintheti a szomszédos mezőt is.

Be/Ki (On/Off)		Beállított érték	Opciók kiválasztása
Fő menü	Léptetés		Megerősítés

Érzékelő mező	Funkció	Megjegyzés
	Lefelé és felfelé haladás a menüben	Ha a funkció aktív, akkor: <ul style="list-style-type: none"> Egyszer nyomja meg: átvált a magasabb menübe (a funkció aktív marad), 5 mp után lépjen ismét az aktív menü opcióba Kétszer nyomja meg: lefelé és felfelé lép magasabb menübe (a funkció ki van kapcsolva)
	Fő menü kijelző	Funkció beállítás kikapcsolva (kivéve a visszaszámlálást)
	Megerősítés	
	A készülék bekapcsolásához, vagy kikapcsolásához	
	Időfunkciók, további funkciók és hússzonda kiválasztása	
	Értékek beállítása (pl. hőfok, tömeg, idő, sütés mértéke)	<p>Az érték aktiválásához:</p> <ul style="list-style-type: none"> Egyszer nyomja meg: megfelelő szimbólum villog Kétszer nyomja meg: érték beállítható <p>Az érték beállításához:</p> <ul style="list-style-type: none"> Egyszer nyomja meg: az érték egy lépésben beállítható Tartsa benyomva: az érték gyorsabb lépésekben állítható be <p>Ha beállította a sütési időt, akkor az időkijelző visszaállítható nullára, ha egyszerre nyomja meg a + és a – mezőt.</p>

A sütő kialakítása

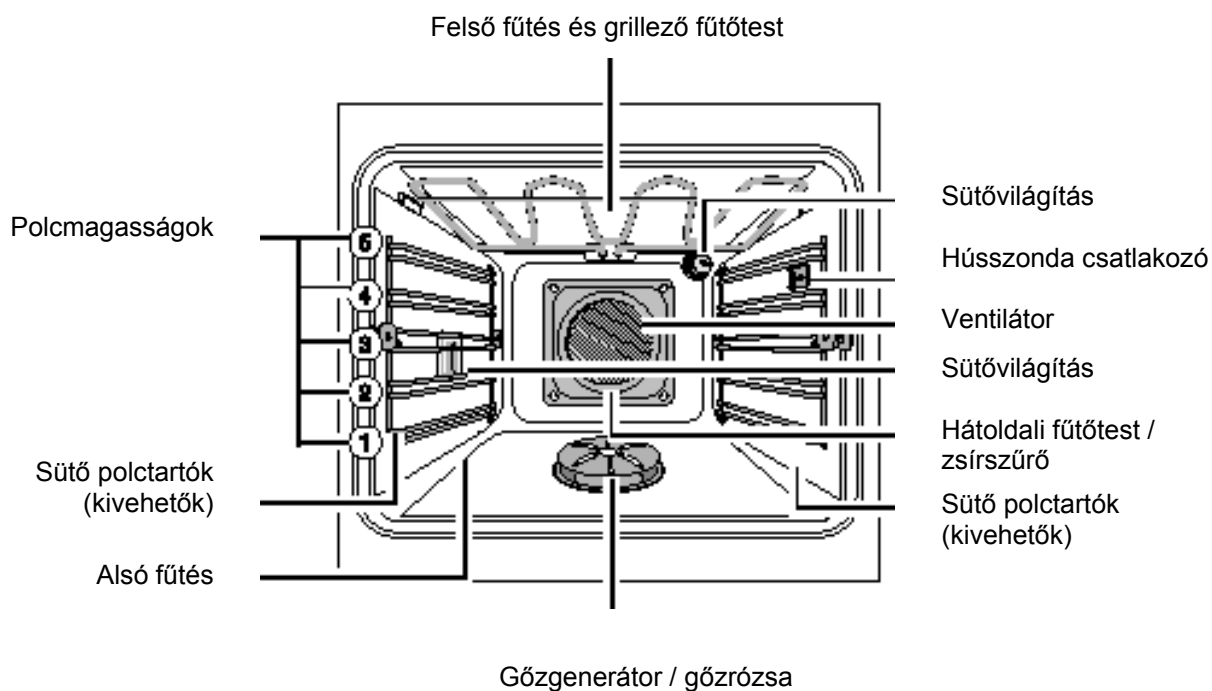

Sütőtartozékok

Sütőrács

Edényekhez, sütőformákhoz, sütéshez és grillezendő darabokhoz.

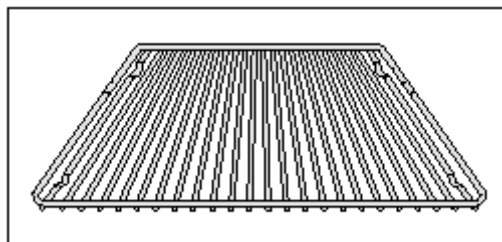

Sütőlap

Süteményekhez és pogácsákhoz (a teljes gőzfunkciós sütéshez nem alkalmas).

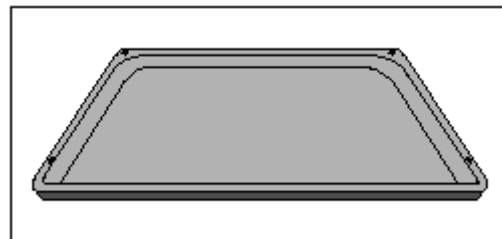

Zsírserpenyő

Sütésekhez, illetve a lecsöpögő zsírok felfogásához (a teljes gőzfunkciós sütéshez nem alkalmas).

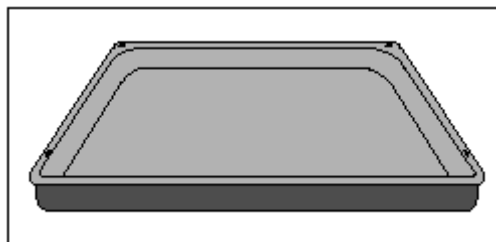

Ételtartó készlet

Perforáratlan és perforált ételtartó.

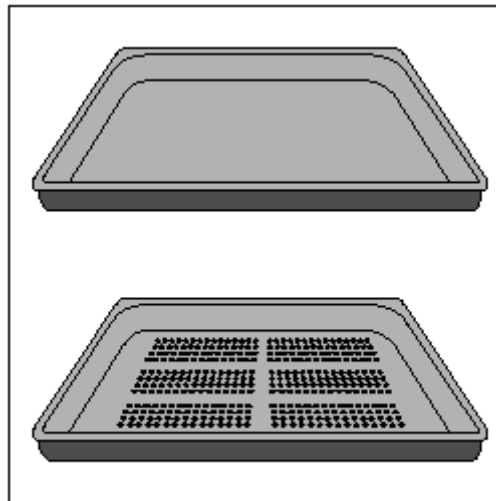

Húszsonda

A húsdarabok sütési állapotának pontos meghatározásához.

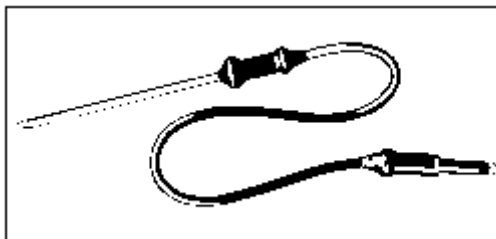

Az első használat előtt



Ha meg szeretné változtatni az alapbeállítások egyikét, akkor vegye figyelembe az alapbeállításokra vonatkozó fejezetet.

Nyelv beállítása

1. A készüléknek az elektromos hálózatra történő csatlakoztatása után a kijelzőben a következők jelennek meg:
 - a cég logója
 - a szoftver verzió és a működési időtartam
 - a „Set language” (állítsa be a nyelvet) üzenet.

2. A kívánt nyelv a +, vagy a – megérintésével állítható be.

3. Az OK-val erősítse meg a nyelv kiválasztását.

Ezek után a kijelzőben a szövegek a kiválasztott nyelven jelennek meg.



A kontraszt és a fényerő beállítása



Miután beállította a nyelvet, a kijelzőben a kontraszt és a fényerő beállítására felhívó üzenetek jelennek meg.

A kontrasztot és a fényerőt a nyelv beállítására vonatkozó módon kell beállítani.

Az óra beállítása

A kontraszt és a fényerő beállítása után a napi idő beállítására vonatkozó üzenet jelenik meg.

4. A + vagy a – megérintésével állítsa be az aktuális órát.

5. Az OK-val erősítse meg.

6. A + vagy a – megérintésével állítsa be az aktuális percet.

7. Az OK-val erősítse meg.

Ezek után a készülék használatra kész.



Az időt csak akkor kell beállítani, ha a készüléket hosszabb időre leválasztotta az elektromos hálózatról.



Első tisztítás

Az első használat előtt tisztítsa meg a sütőt.



Fontos: A tisztításhoz nem szabad kemény, karcoló, súroló tisztítószeret használni, mert könnyen károsodhat a felső felület!











































A fémrészek tisztításához csak a kereskedelemben kapható tisztítószereket használja.

1. Nyissa ki a sütőajtót.
A sütőben bekapcsol a sütővilágítás.
2. Vegyen ki minden tartozékot a vezetércsokat a sütőből és mosogatószeres meleg vízben tisztítsa meg őket.
3. A sütő belső részeit is mosogatószeres meleg vízzel tisztogassa meg, majd hagyja megszáradni.
4. A készülék előlapját csak nedves ronggyal törölje át.

A sütő működése



A menük áttekintése

Főmenü		Almenü	
	Automatikus sütési programok (Assisted Cooking)		Sertés / borjú
			Marha / bárány
			Szárnyas
			Hal
			Sütemény
			Desszertek
			Pizza / pite / kenyér
			Rakott ételek
			Gőzzel kombinálva
			Hagyományos
			Specialitások
			Sütőfunkciók (Heating Functions)
	Hagyományos sütés		
	Pizza sütés		
	Turbó grill		
	Takarékos grill		
	Kettős grill		
	Alsó fűtés		
	Lassú sütés		
	Negyed gőz + fűtés		
	Fél gőz + fűtés		
	Teljes gőz		
	Saját programjaim (My Programmes)		
			2 – saját program
			...
			Szerkesztő program neve
	Tisztító menü (Cleaning Menu)		Gőztisztítás
			Kisegítő tisztítás

Főmenü		Almenü	
	Alapbeállítások (Basic Settings)		Napi idő beállítása
			Idő kijelzés
			Állítsd be és csináld
			Hőntartás
			Idő hosszabbítása
			Kijelző kontraszt
			Kijelző fényerő
			Nyelv beállítása
			Hangjelző buzzer hangereje
			Billentyű hang
			Riasztás / hiba-hangok
			Szerviz
	Gyári beállítások		

A menük használata

Példa

1. Kapcsolja be a készüléket a  megérintésével. A főmenüben találja magát.
2. A  vagy a  segítségével válassza ki a főmenüt.
3. Használja az **OK**-t, hogy kiválassza a megfelelő almenüt.

A kiválasztott almenü kijelzésre kerül.



A  megérintésével minden egyes pontnál visszatérhet a főmenübe.



A legtöbb menü végén van egy visszatérő opció. Ennek használatával mehet vissza a magasabb menübe.



A  megérintésével törölhet egy folyamatot. Ez után a főmenüben találja magát.



Hűtőventilátor

A ventilátor automatikusan bekapcsol, hogy hidegen tartsa a készülék felületeit. Ha a sütőt kikapcsolja, akkor a ventilátor még folyamatosan tovább üzemel, hogy lehűtse a készüléket, majd automatikusan kikapcsol.



Fűtés-kijelzés

Felfűtés kijelzés

4. Amikor **bekapcsolt** egy sütőfunkciót, akkor egy jelzőcsík mutatja, hogy milyen hosszú ideig tart a sütő felfűtése.



Gyors felfűtés kijelzés

Néhány sütőfunkció esetében a felfűtés az automatikus gyors felfűtés funkciónak köszönhetően lerövidül.

5. Amíg a sütő hőmérséklete nem éri el a beállított értéket, addig a hőfokjelzőben egy jelzőcsík halad balról jobbra.



Maradékhő kijelzés

6. A sütő **kikapcsolása** után a kijelzőben a maradékhő hőfoka látható.



Hőfokjelzés

A felfűtési időben 5 mp-ig a felfűtési jelzőcsík helyett a hőfok értéke kerül kijelzésre.

7. Nyomja meg egyszerre a + és a – mezőt.



Ha a sütő elérte a beállított hőfokot, akkor megszólal egy hangjelzés.



A sütőrács, a sütőlap és a sütőserpenyő behelyezése



A polctartó biztonságos és a kibillenés ellen is biztosítva van.

Mindegyik sütőtartozék a jobb és a baloldali alsó szélénél hajlított. A tartozékokat mindig úgy helyezze be a sütőbe, hogy a hajlított rész mindig a sütő belső, hátoldali része felé legyen, hogy ezzel megakadályozza a kibillenést.

Sütőlap, illetve sütőserpenyő behelyezése:

Tolja be a sütőlapot, vagy a sütőserpenyőt a kibillenést megakadályozó kialakítással hátrafelé a polctartó két vezetősínje közé, a kiválasztott szintmagasságba.

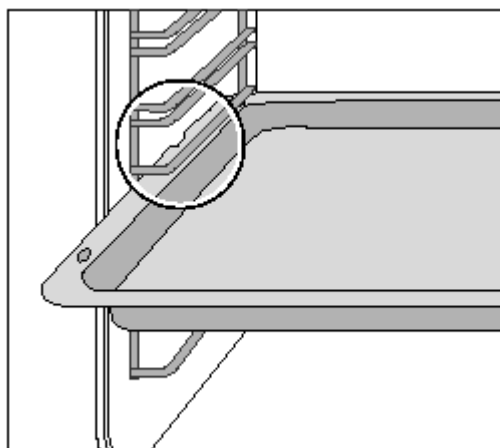

Sütőrács behelyezése:

Helyezze a sütőrácsot a polctartó két vezetősínje közé, a kiválasztott szintmagasságba. A rács kiemelkedő részének lefelé kell mutatnia.



A sütőrács körüli magas szél egy további biztosíték arra, hogy a főzőedény ne csúszhasson le a rácsról.

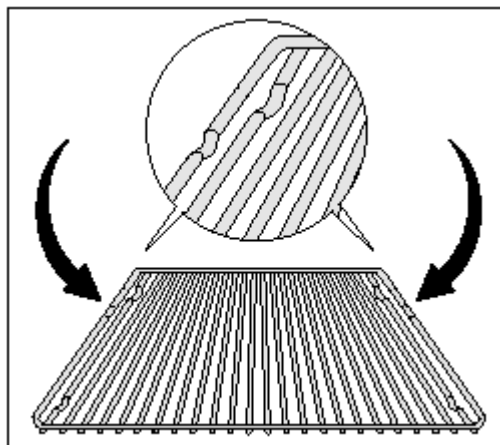

A sütőrács és a sütőserpenyő együttes behelyezése:

Fektesse a sütőrácsot a sütőserpenyőre. Tolja a sütőedényt a polctartó két vezetősínje közé, a kiválasztott polcmagasságba.

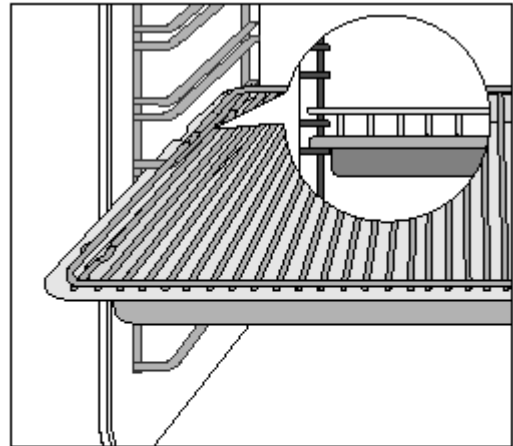

A zsírszűrő behelyezése / eltávolítása

A zsírszűrőt csak a húsok sütésénél kell behelyezni, hogy megvédje a hátoldali fűtőtestet a zsírcseppektől.

Zsírszűrő behelyezése

Fogja meg a zsírszűrőt az akasztójánál és fentről lefelé helyezze be a sütő hátfalán lévő nyílásba (ventillátornyílás).

Zsírszűrő kivétele



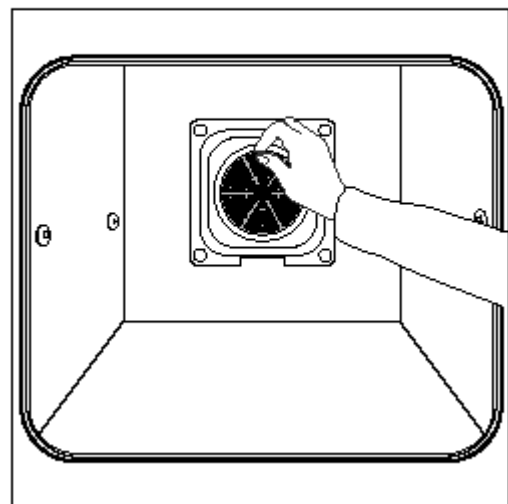













































Fogja meg a zsírszűrőt a fogantyújánál és akassza ki.























Automatikus menü

Az automatikus menü áttekintése

Az automatikus rendszerek optimális beállításokat (sütőfunkciók, hőmérséklet, sütési idő) ajánlanak.

Kategória		Étel			
	Sertés / borjú		Sertéssült		Borjúláb
			Sertéssült		Osso buco
			Sertésláb		Töltött borjú
			Sertéslapocka		Húscipó
			Borjúsült		
	Marha / vad / bárány		Sült marhaszelet		Sült nyúl
			Skandináv marha		Nyúl mustárban
			Marhasült		Vaddisznó
			Párolt marhasült		Bárányosült
			Őzgerinc		Bárányosült, rózsaszín
			Őzgerinc		Báránycomb
	Szárnyas		Egész csirke		Csirkecomb
			Egész pulyka		Coq au Vin
			Egész kacsza		Narancsos kacsza
			Egész liba		Töltött csirke
			Pulykamell		Buggyantott csirkemell
	Hal		Egész hal		Töltött tintahal
			Halszeletek		Buggyantott hal
			Száraz tőkehal		Halpogácsa
			Hal sókéregben		Gőzölt pisztráng
	Sütemény		Citromos sütemény		Aprósütemény
			Svéd sütemény		Savarin sütemény
			Keksz		Aprósütemény
			Sajtos sütemény		Muffin
			Gyümölcsös sütemény		Gyümölcslepény
			Omlós keksz		Sárgarépás sütemény
			Vajas keksz		Mandulás sütemény
			Keltészta		Gyümölcsös sütemény
	Desszertek		Karamellkrém		Cherry puding
			Csokoládés tejsodó		Keltészta
			Capuccinós sütemény		

	Pizza / pite / kenyér	 Serpenyős pizza	 Quark csészék
		 Hagymás pite	 Fehérkenyér
		 Quiche Lorraine	 Magoskenyér
		 Kecskesajtos lepény	 Piroggen
		 Sajtos kosárka	
	Rakott ételek	 Lasagne	 Rakott tészta
		 Cannelloni	 Sült cikória
		 Rakotkrumpli	 Tészta
		 Moussaka	 Káposztás tészta
	Köretek	 Mediterrán zöldségek	 Főtt burgonya
		 Zöldségek	 Lágy sós gombóc
		 Hámozott paradicsom	 Rizs
		 Héjában sült krumpli	 Sült tojásleves köret
	Kombi gőz	 1-es gőzmenü	 3-as gőzmenü
		 2-es gőzmenü	
	Hagyományos	Pizza, fagyasztott	Kenyér / zsemlye
		Amerikai pizza, fagyasztott	Kenyér / zsemlye, fagyasztott
		Pizza, hűtött	Almásrétes, fagyasztott
		Pizza snack, fagyasztott	Halszelet, fagyasztott
		Chips	Csirkeszárny
		Krokkett	Lasagne
		Röstitis	
	Specialitások	Felolvasztás	Melegentartás
		Szárítás	Tartósítás
		Regenerálás	Tányér melegítés



Teljes komplett menü készíthető el egyszerre a kombigőz sütési kategóriában.

A fő étel a köretekkel és a desszert egyszerre, vagy egymás után készíthető el a sütőben.

A gőzmenük leírását a vonatkozó automatikus sütési fejezet tartalmazza.

Automatikus sütés súlyautomatikával

A sütési idő a behelyezett étel tömegének (súlyának) a figyelembe vételével automatikusan kerül meghatározásra.

Példa:

1. A **▼** vagy a **▲** megérintésével válassza ki az automatikus főzés menü opciót, a kívánt kategóriát és az ételt.
2. Mindegyiket erősítse meg az **OK**-val.
3. A **▼** vagy a **▲** megérintésével válassza ki a súlyautomatikát.
4. Erősítse meg az **OK**-val.
5. Az étel tömegének a beállítását a **+** vagy a **-** mező megérintésével végezze. A beállítás 0,2 kg-os lépésekben végezhető el.
Az automatikus program elindul. Amint befejeződött az automatikus program, egy hangjelzés szólal meg.
6. A hangjelzés kikapcsolásához nyomja meg bármelyik mezőt.



Ha a javasolt tömeget 5 mp-en belül nem változtatja meg, akkor a program automatikusan elindul.

A tömeg bármikor módosítható.



30 perc után mindenfajta szárnyast fordítson meg. A hátralévő idő kijelzésre kerül.





Automatikus sütés hússzonda automatikával

A sütő az előre beállított maghőmérséklet elérésekor automatikusan kikapcsol.



Fontos: csak a készülékhez mellékelt hússzonda használható. Ha a cseréjére van szükség, akkor kizárólag gyári eredetivel cserélhető.

Példa:

1. Kapcsolja be a készüléket a  használatával.
2. A  vagy a  megérintésével válassza ki az automatikus főzés menü opciót, a kívánt kategóriát és az ételt.
3. Mindegyiket erősítse meg az **OK**-val.
4. A  vagy a  megérintésével válassza ki a hússzonda automatikát.
5. Erősítse meg az **OK**-val. A kijelzőben megjelenő üzenet azt mondja, hogy helyezze be a hússzondát.
6. Helyezze be a hússzondát (lásd a hússzondára vonatkozó fejezetet).
7. Az automatikus program elindul. Amint befejeződött a program, egy hangjelzés szólal meg.
8. A hangjelzés bármelyik érintkező megérintésével kikapcsolható.
9. Távolítsa el a hússzondát.



Néhány percen belül egy ideiglenes befejezési idő kerül kikalkulálásra a beállított maghőmérsékletnek megfelelően. Ez az idő állandóan újrakalkulálódik és felülíródik a kijelzőben. A rendszer megköveteli, hogy a hússzonda az ételbe nyomva legyen.



Vigyázat: A hússzonda forró! Égésveszély áll fenn, amikor eltávolítja a hússzonda dugóját és megérinti.

Automatikus sütés recept automatikával

Minden beállítás rögzített és nem változtatható meg.

Példa:

1. A **▼** vagy a **▲** megérintésével válassza ki az automatikus főzés menü opciót, a kívánt kategóriát és az ételt.
2. Mindegyiket erősítse meg az **OK**-val.
3. A **▼** vagy a **▲** megérintésével válassza ki a recept automatikát.
4. Erősítse meg az **OK**-val.
Az automatikus program elindul. Amint befejeződött a program, egy hangjelzés szólal meg.
5. A hangjelzés bármelyik érintkező megérintésével kikapcsolható.

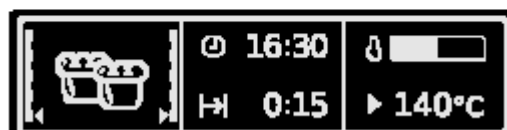

Kézi beállítás (Manual)

A kézi beállítással az optimális beállítások (sütőfunkció és hőfok) végezhető el az étel figyelembevételével. Ezek a beállítások megváltoztathatók.











Erre akkor lehet szükség, ha nem akarja használni a hússzondát, nem ismeri az étel súlyát vagy saját receptje van.

Példa:

1. A **▼** vagy a **▲** megérintésével válassza ki az automatikus főzés menü opciót, a kívánt kategóriát és az ételt.
2. Mindegyiket erősítse meg az **OK**-val.
3. A **▼** vagy a **▲** megérintésével válassza ki a kézi beállítást.
4. Erősítse meg az **OK**-val.
Ezt követően elvégezhető a megfelelő beállítás (lásd a sütőfunkciók működésére vonatkozó fejezetet).







Sütőfunkciók

A sütő a következő funkciókkal rendelkezik, amelyeket az igényének megfelelően tud beállítani:			
Sütőfunkciók	Alkalmazás	Fűtőegység / ventilátor	
	Légkeveréses sütés	Tészták három sütőpolcon való egyidejű sütéséhez. A sütő hőmérsékletét 20-40°C-szal alacsonyabbra állítsa be, mint a hagyományos sütésnél.	Felső fűtés, alsó fűtés, hátfali fűtőtest, ventilátor.
	Hagyományos sütés	Sütemények és húsok egy sütőpolcon való sütéséhez.	Felső fűtés, alsó fűtés
	Pizza beállítás	Olyan ételek egy sütőpolcon való sütéséhez, amelyeket intenzíven szeretne leburnítani és ropogósra akarja megsütni az alját. A sütő hőmérsékletét 20-40°C-szal alacsonyabbra állítsa be, mint a hagyományos sütésnél.	Felső fűtés, hátfali fűtőtest, ventilátor.
	Turbó grill	Nagyobb húsdarabok, vagy szárnyasok egy sütőrácson való sütéséhez . Ez a funkció pörköléshez és átsütéshez is alkalmas.	Grill, felső fűtés, ventilátor
	Gazdaságos grill	Közepes mennyiségű lapos élelmiszerek grillezéséhez és toaszt kenyerekhez.	Grill
	Kettős grill	Nagyobb mennyiségű lapos élelmiszerek grillezéséhez és toaszt kenyerekhez.	Grill, felső fűtés
	Alsó fűtés	Olyan sütemények sütéséhez , ahol az alsó rész megpirítása a cél.	Alsó fűtés
	Lassú sütés	Különösen lédús ételek sütéséhez alkalmas.	Hátfali fűtőtest, ventilátor
	Negyed gőz + fűtés	Fagyasztott vagy hűtött ételek felmelegítéséhez, sütéséhez és pirításához	Forró levegő, gőzgenerátor, ventilátor
	Fél gőz + fűtés	Magas nedvesség tartalmú ételekhez és újramelegítéshez.	Forró levegő, gőzgenerátor, ventilátor
	Teljes gőzzel történő sütés	Gyümölcsökhöz, zöldségekhez, halhoz, burgonyához, rizshez, tésztához vagy speciális köretekhez	Alsó fűtés gőzgenerátor, ventilátor

A sütőfunkciók használata

Példa:

1. Kapcsolja be a készüléket a  használatával.
2. A  vagy a  megérintésével válassza ki az automatikus főzés menü opciót.
3. Erősítse meg az **OK**-val.
4. A  vagy a  megérintésével válassza ki a légkeveréses (**Fan Cooking**) sütőfunkciót.
5. Erősítse meg az **OK**-val.
6. A **+** vagy a **-** megérintésével állítsa be a kívánt hőmérsékletet.
7. Erősítse meg az **OK**-val, vagy várjon 5 mp-et. A sütő elkezd a felfűtést.
Ha a sütő elérte a hőfokot, egy hangjelzés szólal meg.

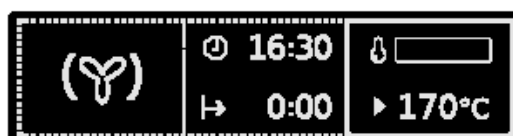
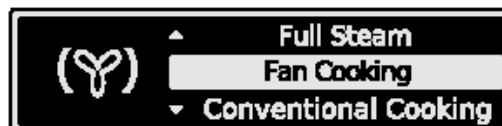

A sütő akkor kezdi el a felfűtést, ha:

- A sütőfunkcióhoz tartozó szimbólum megjelenik.
- A sütővilágítás be van kapcsolva.
- A megfelelő fűtőtest (pl. ventilátor) be van kapcsolva.



A hőfokon kívül más funkciók is beállíthatók  (lásd a további funkciókra vonatkozó fejezetet).

Saját programok

A saját programok áttekintése

Almenü	Leírás
1 – saját program 2 – saját program ...	Optimális beállítás elmentése a saját receptekhez.
Szerkesztő program neve	A tárolt programok átnevezéséhez.



20 programot tárolhat.

A saját program használata – egy program tárolása

1. Válassza ki a sütőfunkciót vagy az automatikus sütést a kívánt beállításokkal.
2. A sütőfunkció vagy az automatikus sütés megérintését addig kell ismételni, amíg a kijelzőben a SAVE (mentés) jelenik meg.
3. Erősítse meg az **OK**-val. Kijelzésre kerül a következő szabad memória pozíció.
4. Erősítse meg az **OK**-val.
5. Utána beírható a program neve. Az első betű villog.
6. A + vagy a – használatával válassza ki a kívánt betűt alfabetikus sorrendben.
7. Az írásjel a **▼** vagy a **▲** használatával mozgatható el jobbra vagy balra.
A következő betű villog, ami megváltoztatható.
8. Ha beírta a program nevét, akkor erősítse meg az **OK**-val. A programja tárolásra került.





A megtöltött memória pozíciók bármikor felülírhatók.

A javasolt szabad memória pozíció helyett a **▼** vagy a **▲** használatával válassza ki azt a programot, amelyet felül szeretne írni.



A programok a névszerkesztő programmal bármikor átnevezhetők.

Egy tárolt program előhívása

1. Kapcsolja be a készüléket a **ⓘ** használatával.
2. A **▼** vagy a **▲** megérintésével válassza ki a saját programok (My Programmes) menü opciót.
3. Erősítse meg az **OK**-val.
4. A **▼** vagy a **▲** megérintésével válassza ki a tárolt programot.
5. Erősítse meg az **OK**-val.
A tárolt program a beállításainak megfelelően elindul.



Ha nincs tárolt program, akkor egy üzenet jelenik meg, ami ezt kijelzi.

Tisztító menü

A tisztítás áttekintése

	Almenü	Leírás
	Gőztisztítás	A sütő tisztítása gőzzel történik.
	Kisegítő tisztítás	A gőztisztítás előtt figyelmezteti Önt, hogy mit kell betartani a gőztisztításnál. A kisegítő tisztítás be- és kikapcsolható.



A gőztisztításra és a kisegítő tisztításra vonatkozó tudnivalók a „Tisztítás és ápolás” című fejezetben található.

Alapbeállítások

Az alapbeállítások áttekintése



A sütő aktuális használatától függetlenül kicserélheti a különböző alapbeállításokat.

	Beállítás	Kijelzés	Leírás
	Napi idő beállítása	12:15	Az aktuális idő beállítása az órában.
	Idő kijelzés	- On	Ha a készüléket kikapcsolja, akkor a napi idő kerül kijelzésre.
		- Off	A napi idő nem kerül kijelzésre amikor a készüléket kikapcsolja, mert a kijelző teljesen kikapcsol – energiatakarékosság miatt.
	Set + Go	- On	A Set+Go funkció kijelzésre kerül az opciók kiválasztó ablakban.
		- Off	A Set+Go funkció nem kerül kijelzésre az opciók kiválasztó ablakban.
	Heat+Hold (fűtés+tartás)	- On	A Heat+Hold funkció kijelzésre kerül az opciók kiválasztó ablakban és aktíválható.
		- Off	A Heat+Hold funkció nem kerül kijelzésre az opciók kiválasztó ablakban.
	Az idő növelése	- On	Az időnövelés funkció bekapcsolása vagy kikapcsolása.
		- Off	
	Kijelző kontraszt	110	A kijelző kontrasztot lépésenként állítsa be.
	Kijelző fényerő	1 ... 10	A kijelző fényerőt lépésenként állítsa be.
	Nyelv beállítása	– Német –	Válassza ki és állítsa be a kijelző nyelvezetét.
	Buzzer hangerő	1 ... 10	Lépésenként állítsa be a hangjelzést.
	Beállító mező hangok	- On	A beállítással a mező megérintésekor vagy bekapcsolja, vagy kikapcsolja a beep hangjelzést.
		- Off	
	Riasztás / hiba hangok	- On	Beep figyelmeztető hangok hallhatók, ha nem hajtható végre a kiválasztás. A beep hangjelzés bekapcsolható és kikapcsolható.
		- Off	
	Szerviz	ECAIA207 V03IA003 24	A szoftver verziót és a működési időtartamot jelzi.
	Gyári beállítások		Minden gyári beállítás (a saját programok is) visszaállíthatók.



22:00 és 6:00 óra között csökken a kijelző fényereje, ha a készülék kikapcsolt állapotban van, hogy energiát takaríthasson meg.

Az alapbeállítások használata

Példa:

1. A **▼** vagy a **▲** megérintésével válassza ki az alapbeállítások (Basic Settings) menü opciót.
2. Erősítse meg az **OK**-val.
3. A **▼** vagy a **▲** megérintésével válassza ki azt a beállítást, amit szeretne
4. Erősítse meg az **OK**-val.
A beállítás megjelenik a kijelzőben.
5. A **+** vagy a **-** használatával válassza ki a kívánt értéket.
6. Erősítse meg az **OK**-val. A beállítás ezzel megváltoztatásra került.





További funkciók

Az Ön sütője a következő további funkciókkal rendelkezik:

- Percszámláló 
- Időtartam 
- Sütési idő vége 
- Idő növelése 
- Fűtés + tartás 
- Set + Go 
- Billentyűzár 
- Gyermekezár 
- Biztonsági kikapcsolás 
- Hússzonda 
- Gőzfunkciók 

Percszámláló

A visszaszámlálás beállítására szolgál. Ha a visszaszámolt idő letelt, akkor megszólal egy hangjelzés. Ez a funkció nincs hatással a sütő működésére.

1. Nyomja addig a  gombot, amíg a kijelzőben megjelenik a percszámláló (Minute Minder) felirat.
A + vagy a – használatával állítsa be a kívánt visszaszámlálási időt (max. 2 óra 30 perc).
2. Erősítse meg az **OK**-val, vagy várjon 5 mp-et.
Az utolsó menüopció és a hátralévő idő látható a kijelzőben.
Ha a visszaszámolandó idő 10%-ra csökkent, egy rövid hangjelzés szólal meg.
Ha a teljes idő letelt, akkor 2 percig megszólal a hangjelzés és egy üzenet jelenik meg.
3. Nyomja meg bármelyik gombot, hogy leállítsa a hangjelzést (a  kivételével).

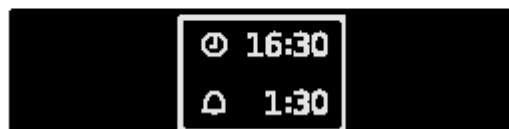

A percszámláló aktív marad, ha megváltoztatja egy másik funkcióra, vagy kikapcsolja a készüléket.

Sütési időtartam, vagy sütési idő vége

Sütési időtartam

A sütő működési idejének a beállítására szolgál.

Sütési idő vége

1. Válassza ki a sütőfunkciót.
2. Nyomja addig a  gombot, amíg a kijelzőben megjelenik az időtartam/idő vége (Duration / End Time) felirat.
3. A + vagy a – használatával állítsa be a kívánt sütési időt, vagy a sütő kikapcsolási idejét (max. 23 óra 59 perc).
4. Erősítse meg az **OK**-val, vagy várjon 5 mp-et. A kiválasztott sütőfunkció beállítások a sütési idővel, vagy a sütő kikapcsolási idejével kerülnek kijelzésre.

Amikor letelt az idő, akkor 2 percig egy hangjelzés szólal meg és egy üzenet kijelzésére kerül sor. A sütő automatikusan kikapcsol-

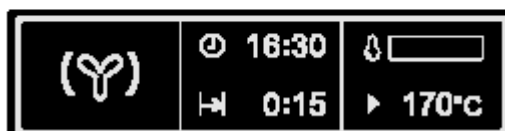

5. Nyomja meg bármelyik gombot, hogy leállítsa a hangjelzést (a  kivételével).



Függetlenül a sütő funkció beállításától a rögzített sütési idő megmarad. Csak a sütő funkciók között tud mozogni.



Feltétel: Annak a sütőfunkciónak, amelyikre átvált, nem lehet rögzített sütési ideje.



Ha behelyezte a hússzondát, akkor a sütési időtartam , vagy a sütési idő vége  nem használható.







Maradék hő használata a sütési idő és vége órafunkciókkal

A sütési idő  és vége  órafunkciók használatánál a sütő kikapcsolja a fűtőtestet, ha letelik a beállított idő 90 %-a. A rendelkezésre álló maradék hő felhasználásával a beállított időpontig fog folytatódni a sütési folyamat (3 perc - 20 perc).

A sütési idő és vége órafunkciók kombinációja



Ha a sütést egy későbbi bekapcsolásra és kikapcsolásra programozta be, akkor lehetőség van a sütési idő  és a vége  egyidejű használatára.

1. Válassza ki a sütőfunkciót.
2. Nyomja addig a  mezőt, amíg a kijelzőben megjelenik a „Duration / End Time” (sütési idő / vége) felirat.
3. Az időtartam funkció  használatával állítsa be a kívánt sütési időt, pl. 1 óra.
4. Erősítse meg az **OK**-val.
5. A sütési idő vége  funkció használatával állítsa be azt az időt, amikor az ételnek el kell készülnie, pl. 14:05.
6. Erősítse meg az **OK**-val.
7. Néhány másodperc múlva kijelzésre kerül a sütési idő és a sütési idő vége.

Az üzenet akkor kerül kijelzésre, amikor a program elindul.

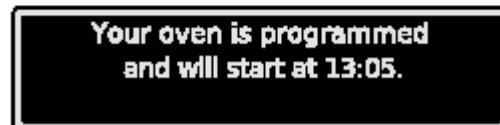

Az idő növelése

Hagyja futni az utolsó sütőfunkciót, miután az idő letelt.

Feltétel:

- Minden sütőfunkció időtartammal, vagy súlyautomatikával van.
- Nincsenek sütőfunkciók hússzondával és a gőzfunkciókkal.

Az idő növelés bekapcsolása és kikapcsolása az alapbeállítások menüben lehetséges.

Az időnövelés bekapcsolása

A sütőfunkció befejeződött. Hangjelzés és üzenet jelenik meg.

1. Nyomja meg bármelyik mezőt.
2. Az idő növelésére utaló üzenet jelenik meg kb. 5 percig.
3. A használatával aktiválja az időnövelést.
4. A **+** vagy a **-** használatával állítsa be az idő növelés hosszát.
5. Indítsa el az időt az **OK** használatával, vagy várjon és akkor 5 mp múlva automatikusan elindul a sütés.

A sütőfunkciók kijelzése az új sütési idővel kerülnek kijelzésre.



A folyamat többi része megegyezik egy normál sütési funkcióval. Az időnövelés ismételhető.

Fűtés és tartás (HEAT + HOLD)

Ez az ún. hőntartási funkció kb. 30 percig melegen tartja az ételt, miután befejeződött a sütés.

Ez a funkció olyankor lehet hasznos, amikor például késnek a vendégek.

A funkció használatának feltétele:

- Rögzített 80°C feletti hőmérséklet.

A hőntartási funkció bekapcsolása

1. Válassza ki a sütőfunkciót.
2. Nyomja meg addig a  mezőt, amíg a kijelzőben megjelenik a „Heat+Hold” (hőntartás) felirat.
3. Erősítse meg az **OK**-val. Utána a funkció bekapcsol.
4. Ha a sütési folyamat befejeződött, akkor egy hangjelzés szólal meg és elindul a hőntartási folyamat.

Ez a funkció 30 percig tart 80°C-on. Amint letelt a 30 perc a hőntartással, a sütő automatikusan kikapcsol.



A hőntartási funkció a beállított sütőfunkciótól függetlenül aktív marad. Ön mozoghat a sütőfunkciók között.



A hőntartás funkció bekapcsolása, illetve kikapcsolása az alapbeállítások menüben végezhető el.

SET+Go

A Set+Go (állítsd be és csináld) funkció azt jelenti, hogy egy sütési funkcióhoz elvégezheti összes beállítást és később indítja el a programot.

Példa:

Reggel elkészíti az ételt és elvégez minden szükséges sütőbeállítást. Délben a gyermeke hazaér, beteszi az ételt a sütőbe, megnyomja bármelyik érintkezőt és a sütő azonnal elindul az Ön által korábban beállított programokkal.

Feltétel:

- Fix időtartam.

A Set+Go bekapcsolása

1. Válassza ki a sütőfunkciót.
2. Nyomja meg addig a  mezőt, amíg a kijelzőben megjelenik a „Set+Go” felirat.
3. Erősítse meg az **OK**-val. Ezzel a Set+Go funkció bekapcsolásra került.

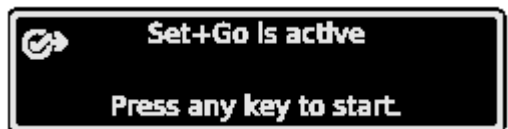

A Set+Go elindítása

1. Nyomja meg bármelyik gombot a  kivételével. A kiválasztott sütőfunkció elindul. Amikor befejeződött a program, egy hangjelzés szólal meg.
2. A hangjelzés kikapcsolásához nyomja meg bármelyik gombot.



Mialatt a kiválasztott sütőfunkció a Set+Go funkcióval üzemel, a billentyűzár aktív (vegye figyelembe a billentyűzárra vonatkozó fejezetet).



A Set+Go funkció az alapbeállítások menüben kapcsolható be és ki.

KEY LOCK (billentyűzár)

A billentyűzár funkció a beállításokat védi meg az érintkezők véletlenszerű megérintésétől.

A Key Lock bekapcsolása

1. Válassza ki a sűtőfunkciót.
2. Nyomja meg addig a  mezőt, amíg a kijelzőben megjelenik a „Key Lock” felirat.
3. Erősítse meg az **OK**-val. A billentyűzár funkció ezzel bekapcsolásra került.



A Key Lock kikapcsolása

1. Nyomja meg a  mezőt.
2. Erősítse meg az **OK**-val.



**A Key Lock nem védi a készüléket a véletlenszerű kikapcsolástól.
A készülék kikapcsolása után a Key Lock funkció automatikusan törlődik.**

A sütő gyermekzár funkciója

Ha a gyermekzár funkciót bekapcsolta, akkor a sütő nem működtethető.

A gyermekzár funkció bekapcsolása

Sütőfunkció nem lehet kiválasztva.

1. Nyomja addig a  mezőt, amíg a kijelzőben megjelenik a „Child Lock” felirat. A gyermekzár funkció ezzel bekapcsolásra került.

A gyermekzár funkció kikapcsolása

1. Nyomja meg egyszerre addig a  és a - mezőt, amíg a kijelzőben megjelenik a felirat. A gyermekzár funkció ezzel törlésre került és a sütő ismét használatra kész.

A sütő biztonsági kikapcsolása



Ha a sütőt egy meghatározott ideig nem kapcsolja ki, vagy nem módosítja a hőfokot, akkor a sütő automatikusan kikapcsol. Egy üzenet jelenik meg.

A sütő akkor kapcsol ki, ha a sütő hőfoka:

12,5 óra	után	30 - 120 °C
8,5 óra	után	120 - 200 °C
5,5 óra	után	200 - 230 °C

A készülék használata a biztonsági kikapcsolás után

Nyomja meg az OK-t.

Hússzonda

A készülék automatikusan kikapcsol, ha a maghőmérséklet eléri a beállított értéket.



Fontos: Csak a készülékhez mellékelt hússzonda használható. Csere esetén csak eredeti gyári hússzonda használható.

Hússzonda maghőmérséklet beállítás

1. Kapcsolja be a készüléket a **ⓘ**-val.
2. Nyomja be a hússzonda csúcsát az ételbe, úgy, hogy az a hús középpontjában legyen.
3. Csatlakoztassa a hússzonda dugóját a sütő oldalfali aljzatába.
A kijelzőben megjelenik a „Meatprobe” (hússzonda) felirat.
4. 5 mp-en belül a **+** vagy a **-** használatával állítsa be a kívánt maghőmérsékletet.
5. Az **OK**-val erősítse meg a maghőmérsékletet.
6. Válassza ki a sütőfunkciót.
A menü a sütőfunkcióhoz kijelzésre kerül.
7. Ha szükséges, állítsa be a sütőhőfokot.

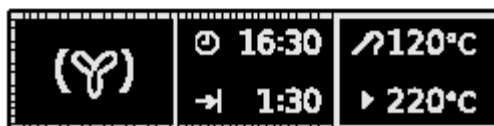
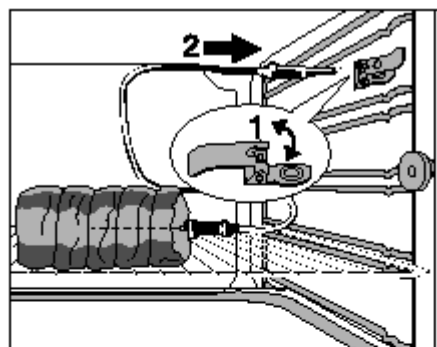



Pár percen belül kijelzésre kerül a várható sütési idő vége a kiválasztott maghőmérsékletnek megfelelően. Ez az idő folyamatosan átkalkulálásra és felülírásra kerül.

A rendszer megköveteli, hogy a hússzondát benyomja a húsba és a másik végét pedig csatlakoztassa a sütő oldalfali csatlakozójába a sütési folyamat megkezdése előtt, továbbá az is követelmény, hogy a szondát a sütési folyamat alatt ne távolítsa el.

Amint a maghőmérséklet eléri a beállított értéket, megszólal egy hangjelzés, amit bármelyik mező megérintésével kikapcsolhat.



A hússzonda akkor is beállítható, ha egy sütőfunkció már kiválasztásra került.

A maghőmérséklet utólagos változtatását a  használatával végezze.



A maghőmérséklet 30°C-tól kerül kijelzésre.

A hússzonda eltávolítása



Vigyázat: A hússzonda nagyon forró. Égésveszély áll fenn, amikor eltávolítja a csatlakozóból a hússzonda dugóját és kihúzza a végét a húsból.

1. Távolítsa el a hússzonda dugóját az oldalfali aljzatból és vegye ki az ételt a sütőből.
2. Kapcsolja ki a készüléket.

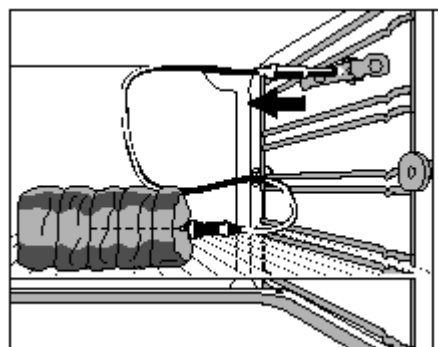

Gőzsütéses funkciók



Fontos: A gőzsütéses funkciót mindig össze kell kapcsolni az órafunkciókkal, az időtartam, **↵** vagy a sütési idő vége **→** funkciókkal (lásd az óra funkcióknál az időtartam **↵** / idő vége **→** funkciókra vonatkozó leírásokat).



Fontos: A gőzsütéshez folyadékként csak víz használható.
Ha kifogyott a tartályból a víz, akkor egy figyelmeztető hangjelzés szólal meg. Ha a tartályt ismét feltöltötte vízzel, akkor a hangjelzés kikapcsol.



Az automatikus gőzölés miatt a szórási időtartam kb. 5 perc a sütési idő végéig és kb. 2 perc a felfűtési idő. Kisebb beállítás esetén (10 perc) a hatékonysága kisebb.

Ha kinyitja az ajtót, akkor a gőz kiszökik.

Teljes gőz

1. A kb. 650 ml vizet nem a gőzgenerátorba, hanem a kezelőpanelon lévő **fiókba** kell beönteni.
A vízellátás kb. 30 percre elegendő.
2. Kapcsolja be a készüléket a **⏻**-val.
3. A **▼** vagy a **▲** megérintésével válassza ki a menüben a sütőfunkciót.
4. Erősítse meg az **OK**-val.
5. A **▼** vagy a **▲** megérintésével válassza ki teljes gőzfunkciót.
6. Erősítse meg az **OK**-val.
7. A **+** vagy a **-** használatával válassza ki a kívánt hőfokot.
8. A **⏻** használatával válassza ki az időtartam **→** vagy a sütési idő vége **→** funkciót és a **+** vagy a **-** segítségével pedig a kívánt sütési időt, vagy a kikapcsolási időt.

Kb. 2 perc után megjelenik az első gőz. Egy hangjelzés tudatja, amikor a sütő elérte a beállított hőfokot.

Egy másik hangjelzés a sütési idő végét jelzi.

9. Kapcsolja ki a készüléket a **⏻**-val.
Miután a sütő kihűlt, itassa fel a mardék vizet egy szivaccsal a gőzgenerátorból és ha szükséges, akkor egy kis ecettel törölje ki. Hagyja nyitva az ajtót, hogy teljesen kiszáradjon a belseje.

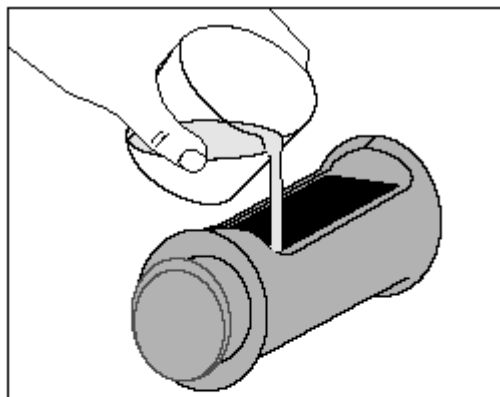

Fél gőz + fűtés és negyed gőz + fűtés

A folyamatos forró levegőtől a gőzölés automatikusan megy végbe.

A fél gőz + fűtés és a negyed gőz + fűtés sütőfunkciók ugyanúgy működnek, mint a teljes gőz funkció.

Tisztítás és ápolás



Figyelmeztetés: A tisztításhoz ki kell kapcsolni és ki kell hűteni a készüléket.

Figyelmeztetés: A sütő tisztításához biztonsági okból tilos gőztisztítót, vagy magas nyomású tisztítógépet használni!

Fontos: A tisztításhoz tilos súrolószert, éles tisztító eszközt, vagy karcot okozó tárgyakat használni

Készülék külső részei

- A készülék előlapját egy puha és enyhén mosogatószeres meleg vizes ronggyal tisztítsa meg.
- A fémrészek tisztításához használjon a kereskedelemből beszerezhető tisztítószert

Sütő belső tér

A készüléket minden használat után meg kell tisztítani. Ezzel megkönnyíti a kifröccsent zsírcseppek letapadását és odaégését a sütő belső felületére.

1. Amikor kinyitja a sütőajtót, a sütőtéri világítás automatikusan felgyullad.
2. A sütőt mosogatószeres ruhával minden használat után alaposan ki kell tisztítani. Végül egy puha ronggyal törölje szárazra a sütő belsejét.



A makacs szennyeződések eltávolításához használjon speciális sütőtisztítót.



Figyelem: A sütő-spray használatánál tartsa szem előtt a gyártó csomagoláson megadott előírásait.

Tartozékok

A tartozékokat (sütőrács, sütőlap, vezetőrács, stb.) minden használat után mosogassa el és jól szárítsa meg. A könnyebb tisztítás érdekében előbb áztassa be őket.

Zsírszűrő

1. A zsírszűrőt forró mosogatószeres vízben, vagy mosogatógépbe helyezve lehet megtisztítani.
2. Az erősen odaégett szennyeződések 2-3 evőkanál tisztítószerezrel vegyített vízben áztassa fel, majd helyezze a szűrőt mosogatógépbe.

Gőztisztítás

1. Öntsön be kb. 150 ml vizet és 1 evőkanál ecetet közvetlenül a gőzgenerátorba.
2. A **▼** vagy a **▲** megérintésével válassza ki a tisztítás (Cleaning) opciót.
3. Erősítse meg az **OK**-val.
4. A **▼** vagy a **▲** megérintésével válassza ki a gőztisztítás opciót.
5. Erősítse meg az **OK**-val.
A sütő automatikusan felfűt a kívánt hőfokra.
A folyamat kb. 15 perc, ami megjelenik a kijelzőben.
6. Egy hangjelzés szólal meg, ha a program befejeződött.
7. A hangjelzés kikapcsolásához nyomja meg bármelyik gombot.
8. A sütő belsejét puha ruhával törölje ki.
Távolítsa el a gőzgenerátorból a maradék vizet.

A sütő tökéletes kiszáritásához kb. 1 órára hagyja nyitva a sütőajtót.

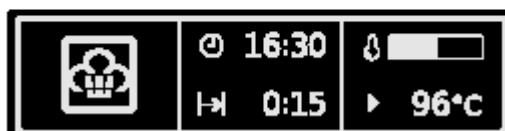
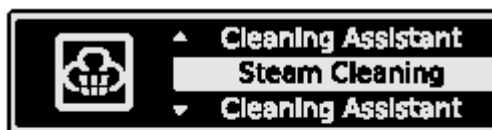

Tisztítás támogatás (Cleaning Assistant)



A gőztisztítás előtt a tisztítás támogatás figyelmezteti Önt arra, hogy mire kell figyelemmel lenni a gőztisztításnál.

A tisztítás támogatás be- és kikapcsolása

1. A **▼** vagy a **▲** megérintésével válassza ki a tisztítás (Cleaning) opciót.
2. Erősítse meg az **OK**-val.
3. A **▼** vagy a **▲** megérintésével válassza ki a tisztítás támogatás opciót.
4. A **+** vagy a **-** használatával kapcsolja be vagy ki a tisztítás támogatást.

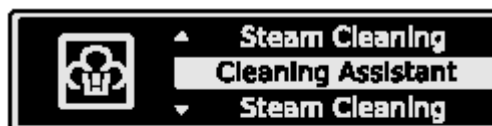

Vezetőrácsok

Az oldalfalak könnyebb megtisztításához a sütő bal- és jobboldalán lévő vezetőrácsok kiszerezhetők.

Az oldalsó vezetőrácsok kiszerezése

1. Oldja ki a csavart.

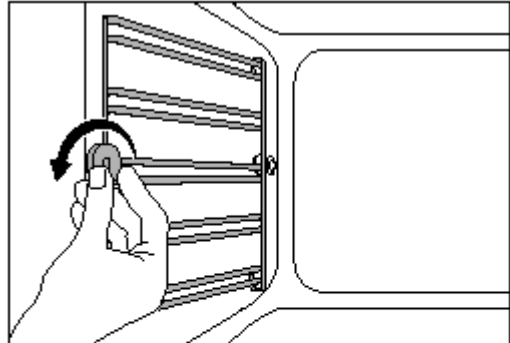

2. Húzza ki oldalirányba a vezetőrácsokat (1).

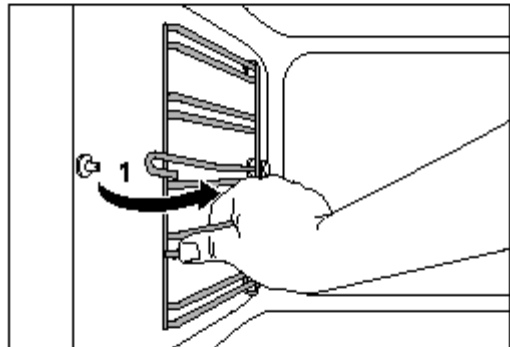

3. Emelje ki a vezetőrácsokat az oldalsó tartóból (2).

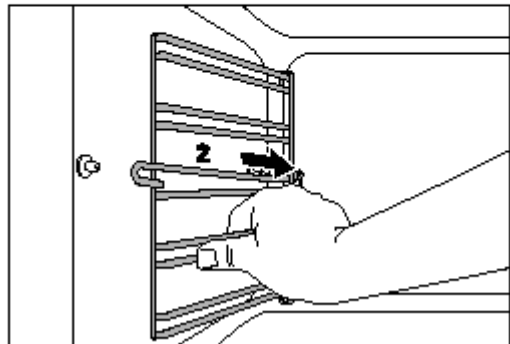

Az oldalsó vezetőrácsok kivételéhez / cseréjéhez nyissa ki a hússzonda csatlakozón lévő borítást.

Az oldalsó vezetőrácsok visszahelyezése

1. Illessze a vezetőrácsokat a hátsó tartóba és nyomja az akasztóját az oldalfalba (1).

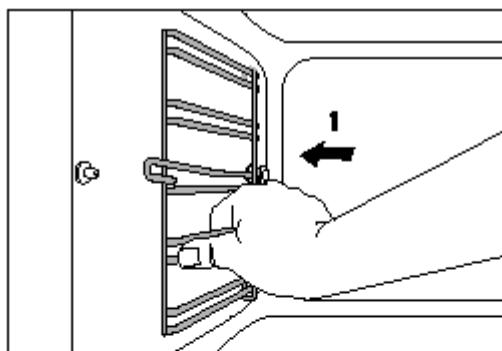

2. Helyezze vissza a csavart és húzza meg (2).

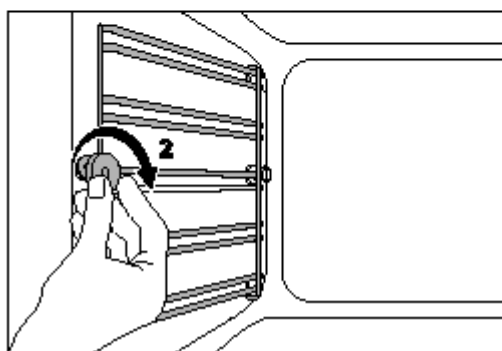

Gőzgenerátor rendszer



Fontos: Minden használat után törölje szárazra a gőzgenerátort. A benne lévő vizet szivaccsal itassa fel.



Minden vízkőmaradványt távolítson el vízzel és ecettel.



Fontos: A kémiai vízkőtelenítőszeresek károsíthatják a zománcfelületet. Mindig szigorúan tartsa be a szer gyártójának a használati utasítását.

Víztároló fiók és gőzgenerátor

1. Öntsön kb. 250 ml ecetes vizet a gőzgenerátorba a **víztároló fiókon keresztül**. Hagyja kb. 10 percig hatni.
2. Távolítsa el az ecetes vizet egy nem karcoló szivaccsal.
3. Öblítse ki a gőzgenerátor rendszert 100-200 ml tiszta vízzel a **víztároló fiókon keresztül**.
4. A maradék vizet egy szivaccsal itassa fel a gőzgenerátorból, majd törölje szárazra.
5. Hagyja nyitva az ajtót, hogy a belső felületek tökéletesen kiszáradjanak.

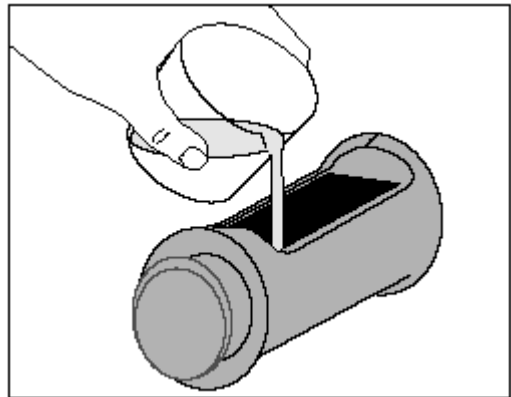

Sütővilágítás



Áramütésveszély! A sütőtéri lámpák cseréje előtt:

- A sütőt ki kell kapcsolni!
- Az elektromos főbiztosítékot ki kell csavarni, vagy le kell kapcsolni.



A sütőtéri lámpa és az üvegbúra védelme érdekében helyezzen egy ruhát a sütő aljára.

A hátsó sütőtéri lámpa cseréje / üvegbúra megtisztítása

1. Balra elforgatva szerelje le az üvegbúrát.
2. Távolítsa el a tömítéseket és a fémgűrűt, majd tisztítsa meg a búrát.
3. Ha szükséges: cserélje ki az izzót. A használható izzó típusa: **25 Watt, 230 V, 300° C, hőálló sütő izzó.**
4. Helyezze vissza a tömítéseket és a fémgűrűt az üvegbúrára.
5. Tegye vissza az üvegbúrát.

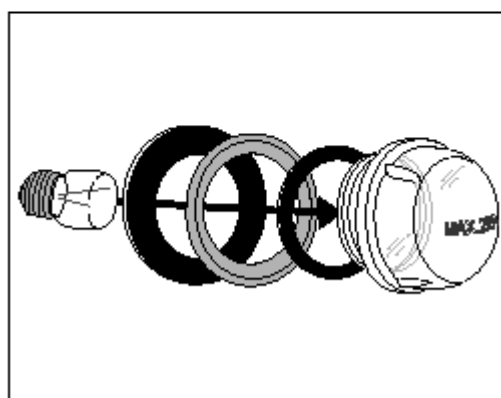
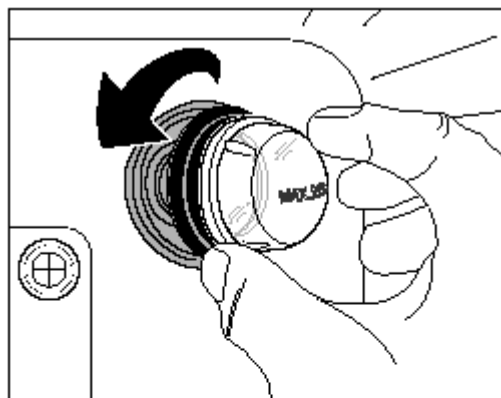

Az oldalsó sütőteri lámpa cseréje / üvegbúra megtisztítása

1. Távolítsa el a baloldali oldalsó vezetőrácsokat.
2. Csavarja ki a fémkeretet egy keresztornyú csavarhúzó segítségével.
3. Vegye le a fémkeretet és a tömitést, majd tisztítsa meg őket.
4. Ha szükséges: cserélje ki az izzót. A használható izzó típusa: **25 Watt, 230 V, 300° C, hőálló** sütő izzó.
5. Helyezze vissza a fémkeretet és a tömitést, majd szorítsa meg a csavarokat.
6. Helyezze vissza az oldalsó vezetőrácsokat.

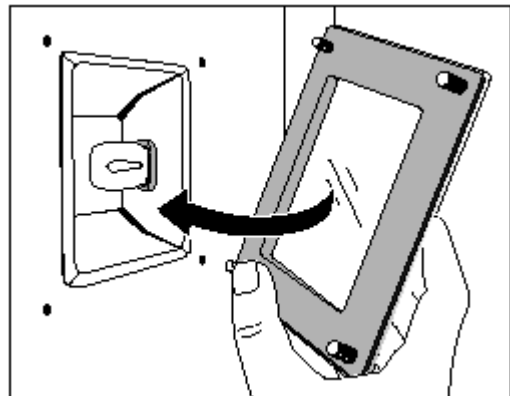
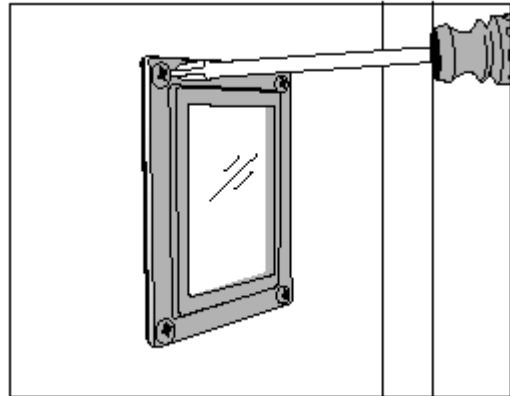

Sütőajtó

A könnyebb tisztításhoz a sütőajtó kiserelhető a készülékből.

A sütőajtó eltávolítása

1. Nyissa ki teljesen a sütőajtót.
2. Teljesen tolja hátra a rögzítő karokat az ajtó mindkét oldali zsanérján.
3. Mindkét kezével fogja meg az ajtót az oldalaknál és óvatosan az **ellenállás ellenére** kb. 3/4 részig zárja vissza az ajtót.
4. Emelje ki felfelé az ajtót és húzza ki a sütőből (**Vigyázat: nehéz!**).
5. Helyezze az ajtót a külső oldalával lefelé egy puha és sík felületre (pl. törölközőre) és ügyeljen arra, hogy ne karcolódhasson meg.

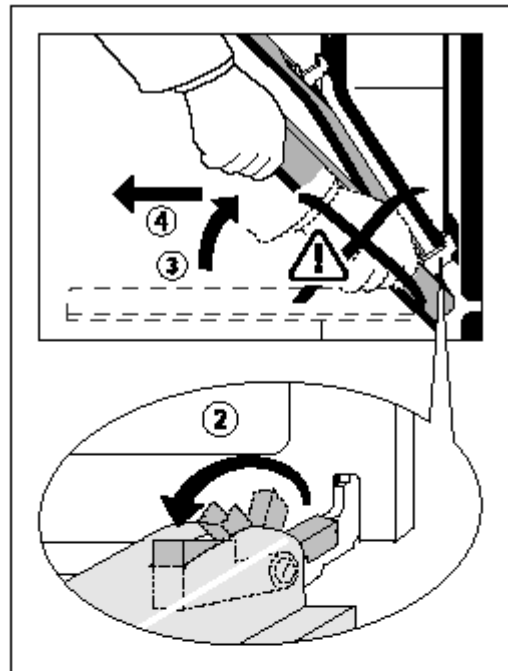

A sütőajtó visszahelyezése

1. Az ajtót mindkét kezével fogja meg az oldalaknál.
2. Tartsa meg az ajtót egy kb. 60°-os szögben.
3. Az ajtózsanért a jobb- és baloldali lenti kivágásokba - amennyire csak lehetséges - **egyszerre** tolja be.
4. Az ajtót az ellenállás ellenére óvatosan emelje felfelé és nyissa ki teljesen.
5. Mindkét ajtózsanérnál pattintsa vissza a helyére a szorítókarokat, hogy visszakattanjanak az eredeti pozícióba.
6. Zárja be a sütőajtót

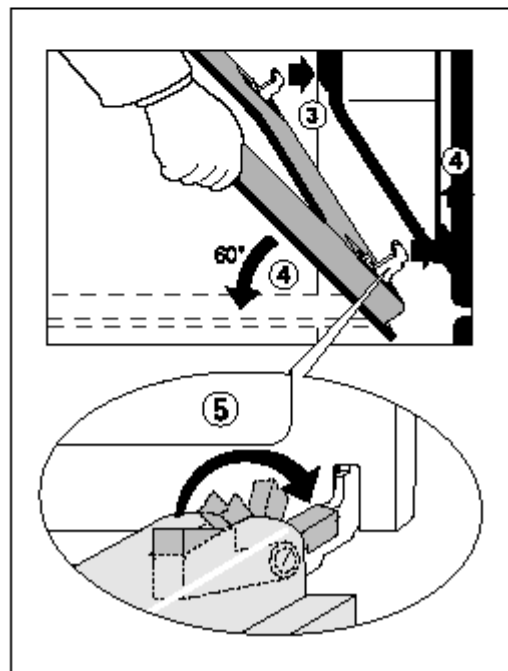

Mit kell tenni, ha...

Üzemzavar	Hiba oka	Megoldás
A sütő nem fűt fel.	A sütő nincs bekapcsolva. A szükséges beállítások nincsenek elvégezve. Az elektromos főbiztosíték kioldott.	Kapcsolja be a sütőt. Ellenőrizze a beállításokat. Ellenőrizze a főbiztosítékot. Ha a biztosíték egymás után többször kiold, akkor forduljon elektromos szakemberhez, vagy szervizhez.
Nem világít a sütőtéri lámpa.	Kiégett az izzó.	Cserélje ki az izzót.
Az időkijelzőben az „F11” hibakód jelenik meg.	A hússzonda rövidzártatos, vagy a hússzonda csatlakozó nem megfelelően van bedugva az aljzatba.	Gondoskodjon a hússzonda megfelelő csatlakoztatásáról az oldalfali aljzatba.
Az időkijelzőben megjelenik egy fent nem magadott hibakód.	Elektronikai hiba.	Kapcsolja le a készüléket az elektromos hálózatról a lakás főbiztosítékának, vagy a biztonsági szekrény biztosítékának a kikapcsolásával. Ha a kijelzés ismét megjelenik, kérjük hogy forduljon a szervizhez.

Ha az üzemzavart a fenti szempontok áttanulmányozása után sem tudja elhárítani, akkor forduljon a jótállási jegyben feltüntetett szervizhez, vagy a Vevőszolgálathoz.



Figyelmeztetés! A készülék csatlakoztatását és beszerelését csak elektromos szakember, szerviz végezheti el. A készülék javítását - beleértve a csatlakozó vezeték cseréjét is - csak a jótállási jegyben megjelölt szerviz végezheti el.

A szakszerűtlen javítás nemcsak tilos és életveszélyes, hanem a készülékre vonatkozó garanciális igények elvesztését vonja maga után.



A készülék nem megfelelő működtetése esetén a szerviz kiszállása akkor is díjköteles, ha a készülék még jótállási időben van.



Útmutatás a metál-előlapos készülékhez:
A készülék hideg előlapja miatt az ajtó kinyitása közben, vagy a sütés/főzés után a belső ajtóüveg rövid időre bepárásodhat.

Elektromos csatlakoztatás

A készüléket 230-240V / 50 Hz-es váltóáramú feszültségről történő használatra tervezték.

A sütő egy könnyen elérhető csatlakozó kapoccsal rendelkezik, amelyen az alábbi jelölések találhatók:

L	-	fázis
N	-	nulla
	-	földelés



A sütőt földelni kell.

A csatlakoztatásnál egy minimum 3 mm-es érintkező hézaggal rendelkező kétpólusú kapcsolót kell beépíteni. A vezeték keresztmetszetnek meg kell felelnie a vonatkozó előírásoknak.

A kapcsoló nem szakíthatja meg a földelő vezeték egyetlen pontját sem.

Fontos!

A sütő beépítése és csatlakoztatása után a vezetéket nem érheti 50°C, vagy annál magasabb hőmérséklet.

Mielőtt a sütőt csatlakoztatja, ellenőrizze, hogy a lakás főbiztosítója megfelelő-e és az áramellátást biztosító aljzat (csatlakozó hely) földelt-e.

A gyártó minden felelősséget elhárít, ha bármilyen baleset, meghibásodás, vagy károsodás a biztonsági előírások figyelmen kívül hagyása miatt következik be.

Beépítési tudnivalók



Figyelmeztetés! Bármilyen elektromos munkát csak arra feljogosított szakember végezhet. A sütőt az érvényes biztonsági szabályok betartásával kell az elektromos hálózatra csatlakoztatni.



Biztonsági tudnivalók az üzembe helyezésnek

- A csatlakoztatásnál egy minimum 3 mm-es érintkező hézaggal rendelkező kétpólusú kapcsolót kell beépíteni. Gondoskodni kell arról, hogy a feszültség alatt álló részek a használat során ne legyenek megérinthesők, hanem megfelelően szigeteltek legyenek.
- A beépítés során biztosítani kell az áramütés elleni védelmet.
- A sütőt csak arra feljogosított szakember helyezheti üzembe az érvényes biztonsági előírások szerint.
- A sütő nehéz. Legyen óvatos a mozgatásakor.
- Távolítsa el minden csomagoló anyagot a sütő belsejéből és a külső felületéről is.
- Tilos a sütő jellemzőinek a megváltoztatása.
- A beépített sütők és főzőlapok speciális hálózati csatlakozóval rendelkeznek. Figyelembe kell venni a gyártó ajánlását arra vonatkozóan, hogy mely sütő mely főzőlappal kombinálható.

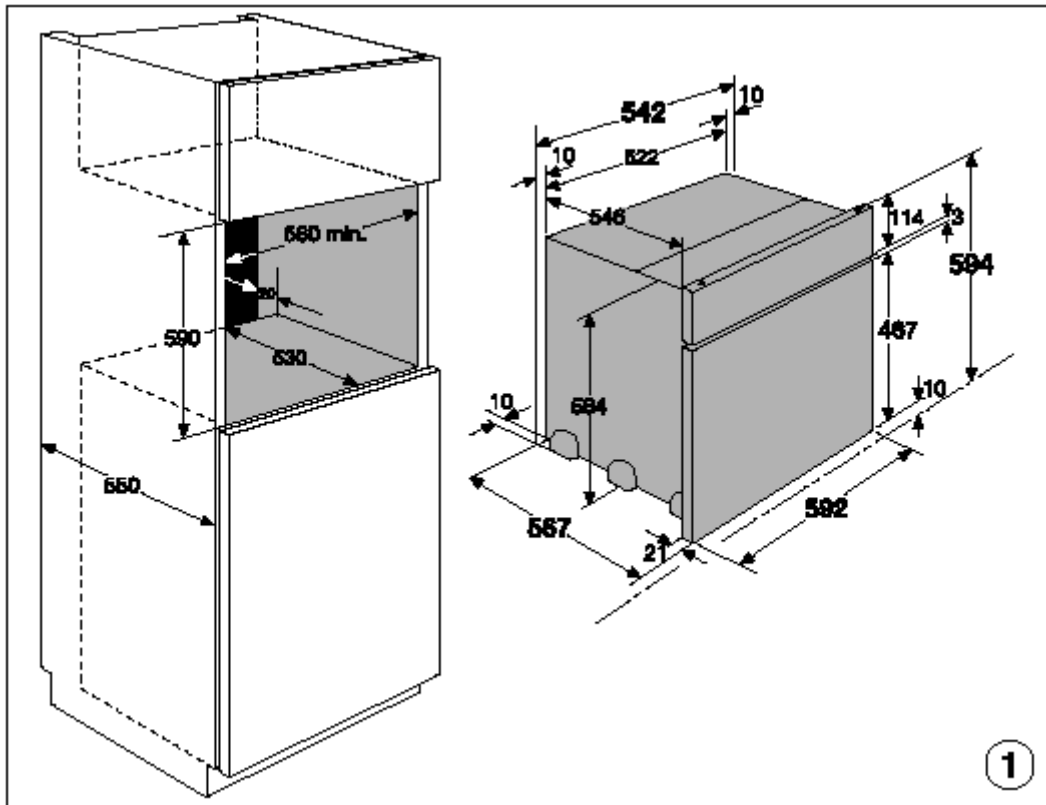

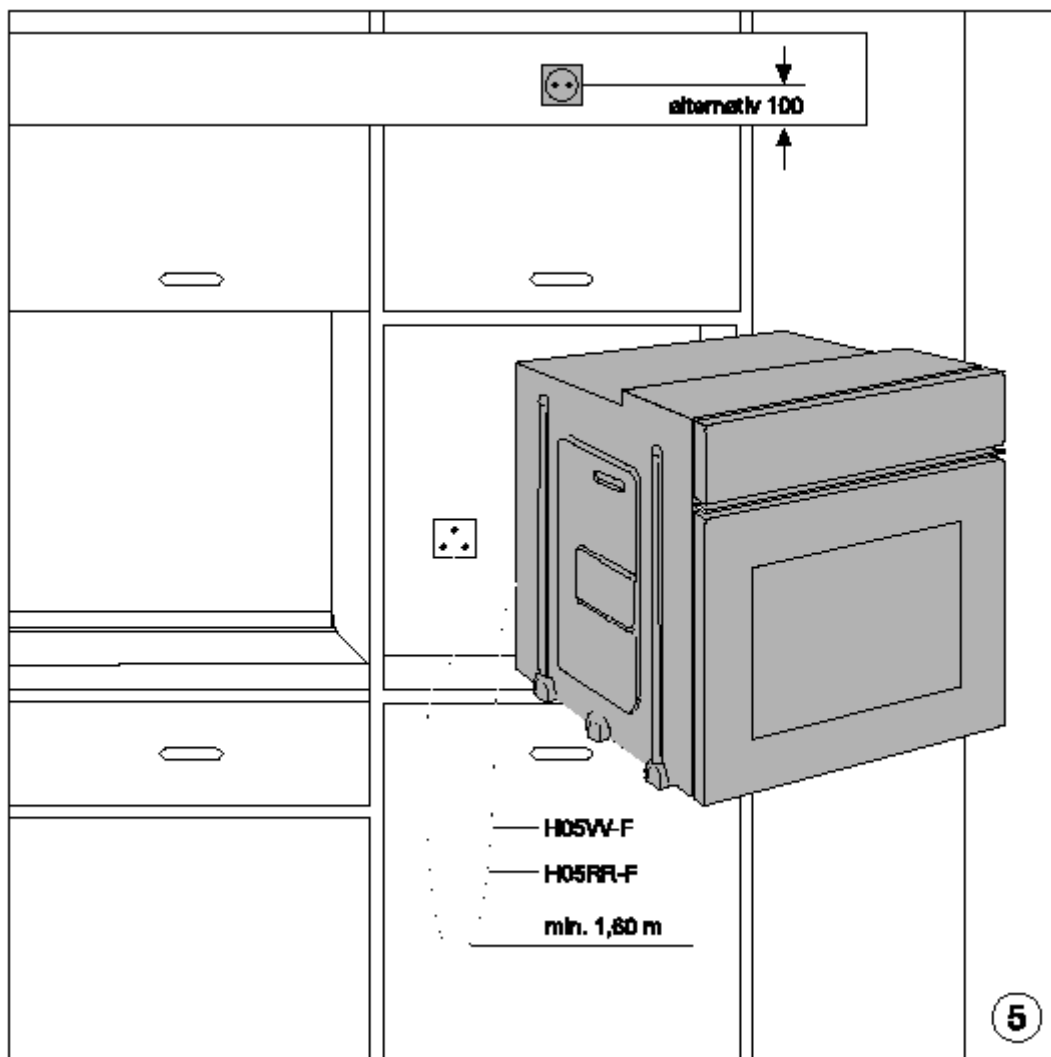

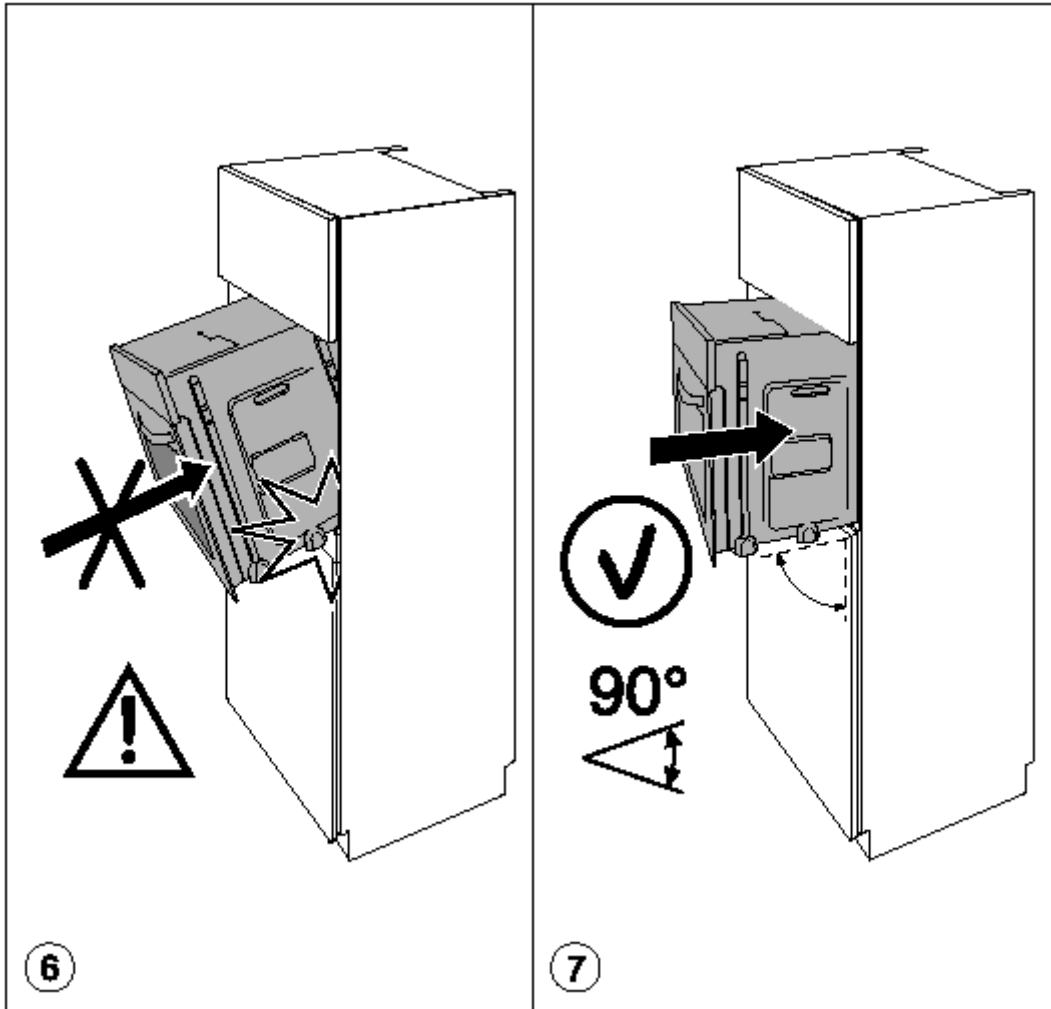

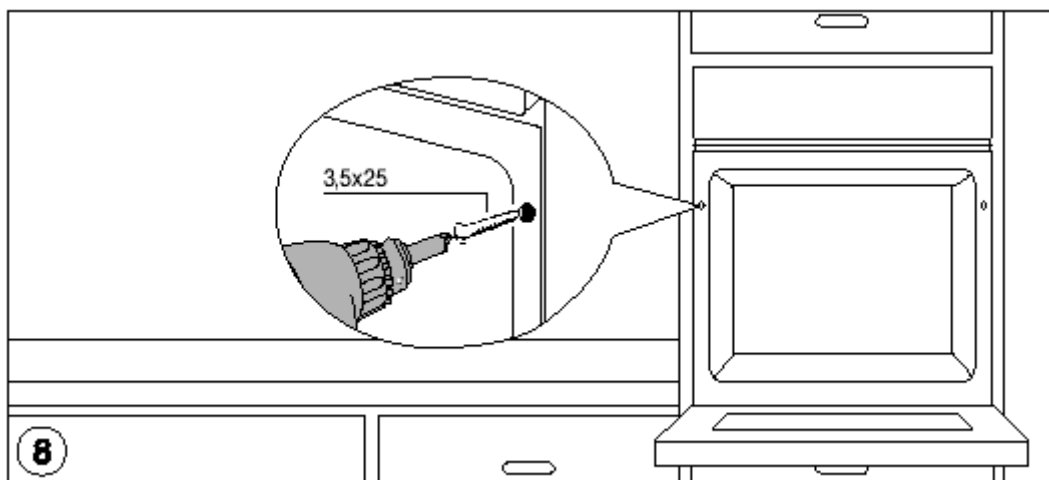

Környezetvédelem



Csomagoló anyagok

Minden alkalmazott csomagoló anyag környezetbarát és újrahasznosítható. A műanyagok jelzése a következő, pl. >PE<, >PS<., stb. A csomagoló anyagokról a jelzéseknek megfelelően kell gondoskodni az erre kijelölt begyűjtő helyeken.



Öreg készülék

A terméken vagy a csomagoláson található  szimbólum azt jelzi, hogy a termék nem kezelhető háztartási hulladékként. Ehelyett a terméket el kell szállítani az elektromos és elektronikai készülékek újrahasznosítására szakosodott megfelelő begyűjtő helyre.

Azzal, hogy gondoskodik ezen termék helyes hulladékba helyezéséről, segít megelőzni azokat a környezetre és az emberi egészségre gyakorolt potenciális kedvezőtlen következményeket, amelyeket ellenkező esetben a termék nem megfelelő hulladékkezelése okozhatna.



Figyelmeztetés: A régi készüléket tegye használhatatlanná, hogy a kiselejtezett készüléket ne lehessen többé használni, és ne okozhasson veszély helyzetet. Ehhez vágja le a készülékről a hálózati kábelt és távolítsa el a készülékről.

Vevőszolgálat

Cégünk elektromos készülékei megfelelnek a biztonsági előírásoknak. Az elektromos készülékeket csak elektromos szakember, szerviz javíthatja. A szakszerűtlen javításból eredő károkért a gyártó nem vállal felelőséget és érvényét veszti a jótállási kötelezettség is.

Ha a szervizhez fordul, akkor a következő adatok megadása szükséges:

- az Ön neve, címe és irányítószáma,
- az Ön telefonszáma,
- a hiba bekövetkeztekor tapasztaltakra,
- a modell és sorozatszámra (az adattáblán található) és
- a vásárlás dátuma.

Az adatok helyes megadása után a szerviz szakembere már célirányosan meghatározhatja a készülékhez szükséges pótalkatrészek körét és már az első alkalommal, tehát gyorsabban lesz megjavítható a meghibásodott készülék.

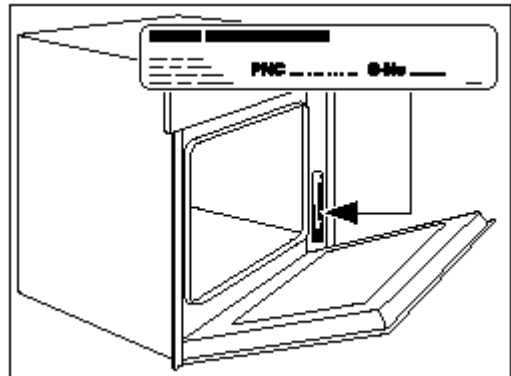

Vevőszolgálat és márkaszerviz:
1142 Budapest, Erzsébet kir.-né út 87.

Forgalmazó:
Electrolux Lehel Kft. Háztartási Készülékek
1142 Budapest, Erzsébet kir.-né út 87.

Gyártó honlapja:
www.electrolux.com

Adatlap

a háztartási villamos sütők energiafelhasználásának ismérveiről való tájékoztatásról szóló
87/2003.(XII.16.) GKM rendelet alapján

A gyártó védjegye:	Electrolux
Forgalmazó neve, címe:	Electrolux Lehel Kft. 1142 Budapest, Erzsébet királyné út 87.
A készülék típusazonosítója:	EOB98000
Energiahatékonysági osztály A-tól G-ig: A = hatékonyabb G = kevésbé hatékony	A
Fűtési funkcióinak energiafogyasztása (kWh): - Hagyományos - Mesterséges levegőáramoltatásos	0,87 0,79
A sütőtér hasznos térfogata (liter):	52
A villamos sütő mérete: Kicsi: 12 l ≤ térfogat < 35 l Közepes: 35 l ≤ térfogat < 65 l Nagy: 65 l ≤ térfogat	- ← -
Sütési idő standard terhelésnél (perc):	45
Zajszint (dB):	47
Energiafelhasználás készenléti üzemmódban (Wh):	4,8
A legnagyobb tepsi mérete (cm ²):	1160
Névleges feszültség (V / Hz)	230 / 50
Összteljesítmény (W)	3500
Szélesség x mélység x magasság (mm)	594 x 567 x 594
Beépítési méretek: szélesség x mélység x magasság (mm)	560 x 550 x 590