

► LAVATHERM 8DBE48S

HU	Használati útmutató Szárítógép	2
PL	Instrukcja obsługi Suszarka	26

USER MANUAL

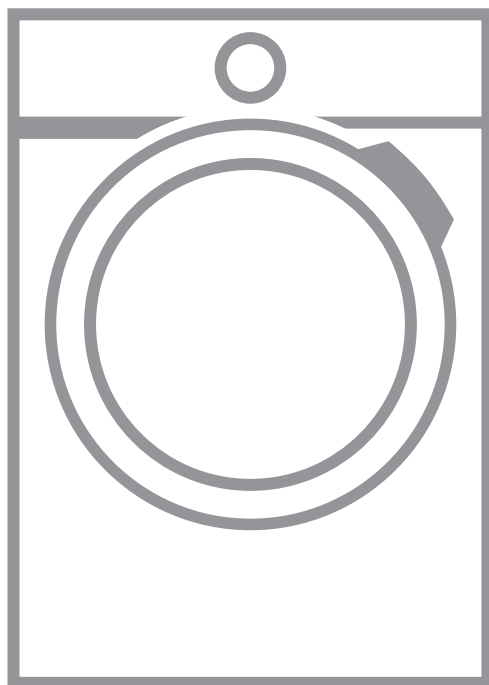

AEG

TARTALOM

1. BIZTONSÁGI INFORMÁCIÓK.....	3
2. BIZTONSÁGI UTASÍTÁSOK.....	6
3. TERMÉKLEÍRÁS.....	8
4. KEZELŐPANEL.....	9
5. PROGRAM.....	10
6. KIEGÉSZÍTŐ FUNKCIÓK.....	13
7. AZ ELSŐ HASZNÁLAT ELŐTT.....	14
8. NAPI HASZNÁLAT.....	14
9. HASZNOS TANÁCSOK ÉS JAVASLATOK.....	17
10. ÁPOLÁS ÉS TISZTÍTÁS.....	18
11. HIBAEELHÁRÍTÁS.....	21
12. MŰSZAKI ADATOK.....	23
13. TARTOZÉKOK.....	24

AZ ÖN ELÉGEDETTSÉGE ÉRDEKÉBEN

Köszönjük, hogy megvásárolta ezt az AEG készüléket. Termékünk gyártásakor egy olyan berendezést kívántunk megalkotni az Ön számára, amely kifogástalan teljesítményt nyújt hosszú éveken keresztül, köszönhetően az alkalmazott innovatív technológiáknak, amelyek az életét jelentősen megkönnyítik – és amelyeket más készülékeken nem talál meg. Kérjük, szánjon néhány percet az útmutató végigolvasására, hogy a maximumot hozhassa ki készülékéből. Látogassa meg a weboldalunkat:



Kezelési tanácsok, kiadványok, hibaelhárító, szerviz információk:
www.aeg.com/webselfservice



További előnyökért regisztrálja készülékét:
www.registreaeg.com



Kiegészítők, segédanyagok és eredeti alkatrészek vásárlása a készülékhez:
www.aeg.com/shop

VÁSÁRLÓI TÁMOGATÁS ÉS SZERVIZ

Kizárólag eredeti alkatrészek használatát javasoljuk.

Ha készülékével a szervizhez fordul, legyenek kéznél az alábbi adatok: Típus, termékszám, sorozatszám.

Ezek az információk az adattáblán olvashatók.

 Figyelmeztetés - Biztonsági információk

 Általános információk és hasznos tanácsok

 Környezetvédelmi információk

A változtatások jogát fenntartjuk.

1. BIZTONSÁGI INFORMÁCIÓK

A készülék üzembe helyezése és használata előtt gondosan olvassa el a mellékelt útmutatót. A gyártó nem vállal felelősséget a helytelen beszerelés vagy használat miatt keletkezett sérülésekért és károkért. Tartsa biztonságos és elérhető helyen az útmutatót, hogy szükség esetén mindig a rendelkezésére álljon.



- Olvassa el a mellékelt utasításokat.

1.1 Gyermek és fogyatékkal élő személyek biztonsága



FIGYELMEZTETÉS!

Fulladás, sérülés vagy tartós rokkantság kockázata.

- A készüléket 8 év feletti gyermekek és csökkent fizikai, értelmi vagy mentális képességű, illetve megfelelő tapasztalatok vagy ismeretek híján lévő személyek csak felügyelettel, vagy a készülék biztonságos használatára vonatkozó megfelelő tájékoztatás esetén használhatják.
- Ne hagyja, hogy gyermekek játszanak a készülékkel.
- A 3 évesnél fiatalabb gyermekeket mindig tartsa távol a készüléktől, amikor az működik.
- Minden csomagolóanyagot tartson távol a gyermekektől, és megfelelően dobja azokat hulladékba.
- A mosószeret tartsa távol a gyermekektől.
- A gyermekeket és kedvenc háziállatokat tartsa távol a készüléktől, amikor az ajtaja nyitva van.
- Ha rendelkezik gyermekbiztonsági zárral a készülék, akkor azt be kell kapcsolni.
- Gyermekek felügyelet nélkül nem végezhetnek tisztítási vagy karbantartási tevékenységet a készüléken.

1.2 Általános Biztonság

- Ne változtassa meg a készülék műszaki jellemzőit.
- Amennyiben a szárítógépet egy mosógép tetején szeretné elhelyezni, használja az összeépítő készletet. Az összeépítő készlet hivatalos márkakereskedőnél szerezhető be, és kizárólag a tartozékhoz mellékelt útmutatóban felsorolt készülékekhez használható. Üzembe helyezés és használat előtt olvassa el figyelmesen (lásd az üzembe helyezési útmutatót).
- A készülék elhelyezhető szabadon álló módon, vagy a konyhai munkapult alá, ha van elegendő hely (lásd az üzembe helyezési útmutatót).
- A készüléket ne helyezze üzembe zárható ajtó, tolóajtó vagy olyan ajtó mögött, amelynél a készülékkel ellentétes oldalon található a zsanér, és emiatt a készülék ajtaja nem nyitható ki teljesen.
- Ügyeljen arra, hogy a készülék alsó részén levő szellőzőnyílást (ha van) a készülék alatti szőnyeg, lábtörő vagy egyéb padlóburkoló tárgy ne zárja el.
- **FIGYELMEZTETÉS:** A készüléket tilos külső kapcsolóeszközzel, például időzítővel ellátni, vagy olyan áramkörre kötni, amelyet rendszeresen be- és kikapcsolnak.
- Csak a telepítés befejezése után csatlakoztassa a hálózati csatlakozódugót a hálózati csatlakozóaljzatba. Ügyeljen arra, hogy a hálózati dugasz az üzembe helyezés után hozzáférhető legyen.
- Gondoskodjon a készüléknek helyt adó helyiség jó szellőzéséről, hogy elkerülje a gázt vagy más tüzelőanyagokat elégető készülékekből (beleértve a nyílt tüzet is) származó füstgázok nem kívánt visszaáramlását.
- A készülékből kilépő levegőt ne vezesse olyan szellőzőbe, mely gáz vagy egyéb anyag elégetéséből létrejövő füstgáz elvezetésére szolgál.

- Ha a hálózati kábel megsérül, azt a gyártónak vagy a márkaszerviznek vagy más hasonlóan képzett személynek kell kicserélnie, nehogy elektromos veszélyhelyzet álljon elő.
- Soha ne lépje túl a megengedett legnagyobb töltetet, mely 8 kg tömegű lehet (lásd a „Programtáblázat” című fejezetet).
- Nem szabad olyan ruhadarabot szárítani, mely ipari vegyszerrel szennyeződött.
- Törölje le a készülék körül felhalmozódott szöszöket és csomagolási törmeléket.
- Ne használja a készüléket szűrő nélkül. Minden használat előtt vagy után tisztítsa meg szöszszűrőt.
- Ne szárítson mosatlan ruhadarabokat a szárítógépben.
- Az olyan anyagokkal szennyezett ruhadarabokat, mint étolaj, aceton, alkohol, benzin, kerozin, folteltávolítók, terpentín, viasz és viaszeltávolítók, meleg vízben ki kell mosni extra mennyiségű mosószer használatával, mielőtt szárítógépben szárítaná.
- Olyan darabokat, mint habzivacs, (latexhab) zuhany sapkák, vízálló textíliák, gumírozott ruhadarabok vagy habzivacs darabokkal kitömött párnák, tilos a szárítógépben szárítani.
- A textilöblítőket vagy hasonló készítményeket az azokhoz mellékelt gyártói utasításoknak megfelelően kell használni.
- Távolítsa el a ruhadarabokból az összes olyan tárgyat, mely gyújtószikra forrása lehet, pl. öngyújtó vagy gyufa.
- Soha ne állítsa le a szárítógépet a szárítási ciklus befejeződése előtt, hacsak nem tudja az összes darabot gyorsan kiszedni és kitergetni, hogy a hő eltávozzon.
- A gépi szárítási ciklus utolsó része fűtés nélkül történik (hűtési ciklus) annak biztosítása érdekében, hogy a ruhadarabok olyan hőmérsékleten maradjanak, amely mellett biztosan nem fognak károsodni.

- Bármilyen karbantartás előtt kapcsolja ki a készüléket, és húzza ki a hálózati csatlakozódugót a csatlakozóaljzatból.

2. BIZTONSÁGI UTASÍTÁSOK

2.1 Elhelyezés

- Távolítsa el az összes csomagolóanyagot.
- Ne helyezzen üzembe, és ne is használjon sérült készüléket.
- Tartsa be a készülékhez mellékelt üzembe helyezési útmutatóban foglaltakat.
- Súlyos a készülék, ezért legyen körültekintő a mozgatásakor. Mindig használjon munkavédelmi kesztyűt és zárt lábbelit.
- Ne helyezze üzembe a készüléket olyan helyen, ahol a hőmérséklet 5 °C alá csökkenhet vagy 35 °C fölé emelkedhet.
- A készülék üzemeltetésének helyén a padló vízszintes, sík, stabil, hőálló és tiszta legyen.
- Gondoskodjon arról, hogy keringeni tudjon a levegő a készülék és a padló között.
- Mozgatáskor mindig tartsa a készüléket függőleges helyzetben.
- A készülék hátoldalát a falhoz kell állítani.
- A készülék végleges elhelyezési pozíciójában ellenőrizze a felület vízszinteségét vízmértékkel. Ha a felület nem teljesen vízszintes, a lábak emelésével vagy süllyesztésével biztosítsa a vízszintes helyzetet.

2.2 Elektromos csatlakoztatás



FIGYELMEZTETÉS!

Tűz- és áramütésveszély.

- A készüléket kötelező földelni.
- Ellenőrizze, hogy az adattáblán szereplő elektromos adatok megfelelnek-e a háztartási hálózati áram paramétereinek. Amennyiben nem, forduljon szakképzett villanyszerelőhöz.

- Mindig megfelelően felszerelt, áramütés ellen védett aljzatot használjon.
- Ne használjon hálózati elosztókat és hosszabbító kábeleket.
- A készülék csatlakozásának bontására, soha ne a hálózati kábelnél fogva húzza ki a csatlakozódugót. A kábelt mindig a csatlakozódugónál fogva húzza ki.
- Nedves kézzel ne érintse meg a hálózati kábelt és a csatlakozódugót.
- A készülék megfelel az EGK irányelveinek.

2.3 Használat



FIGYELMEZTETÉS!

Személyi sérülés, áramütés, tűz, égési sérülés vagy a készülék károsodásának veszélye áll fenn.

- Ez a készülék kizárólag háztartási célokra használható.
- Ne szárítson olyan töltött vagy bélelt darabokat, melyek külső huzatanyaga megsérült (elszakadt vagy kirojtosodott).
- Csak olyan ruhaneműt szárítson, melynek gépi szárítása engedélyezett. Kövesse a ruhanemű kezelési címkéjén feltüntetett utasításokat.
- Ha a szennyes ruhaneműket folteltávolítóval mosta ki, még egyszer le kell futtatnia egy öblítőprogramot, mielőtt elindítja a szárítógépet.
- Ne igyon a gép kondenz/desztillált vizéből, és ne használja fel ételkészítéshez. Egészségügyi kockázatot jelent az emberek és a házi kedvencek számára.
- Ne üljön vagy álljon rá a nyitott ajtóra.
- Olyan ruhadarabokat nem szabad a szárítógépbe tenni, amelyből csöpög a víz.

2.4 Belső világítás



FIGYELMEZTETÉS! Sérülésveszély.

- Látható LED-es sugárzás, ne nézzen közvetlenül a fény sugarába.
- A LED lámpa a dob megvilágítására szolgál. Ez a lámpa nem használható egyéb világítási célokra.
- A belső világítás cseréje érdekében forduljon a márkaszervizhez.

2.5 Ápolás és tisztítás



FIGYELMEZTETÉS! Személyi sérülés vagy a készülék károsodásának veszélye áll fenn.

- A készülék tisztításához ne használjon vízsugarat vagy gőzt.
- A készüléket puha, nedves ruhával tisztítsa. Csak semleges tisztítószerrel használjon. Ne használjon semmilyen súrolószerrel, súrolószivacsot, oldószerrel vagy fém tárgyat.

2.6 Kompresszor



FIGYELMEZTETÉS! A készülék károsodásának veszélye áll fenn.

- A szárítógépben található kompresszor és rendszer különleges közeggel van feltöltve, amelyben nem található klórtartalmú szénhidrogének. A rendszernek megfelelően kell tömítenie. A rendszer sérülése szivárgást okozhat.

2.7 Ártalmatlanítás



FIGYELMEZTETÉS! Sérülés- vagy fulladásveszély.

- Bontsa a készülék elektromos- és vízhálózati csatlakozását.
- A készülék közelében vágja át a hálózati kábelt, és tegye a hulladékba.
- Szerelje le az ajtókilincset, hogy megakadályozza gyermekek és kedvenc állatok készülékdobban rekedését.
- A készüléket az elektromos és elektronikus berendezésekre (WEEE) vonatkozó helyi rendeleteknek megfelelően tegye a hulladékba.

3. TERMÉKLEÍRÁS

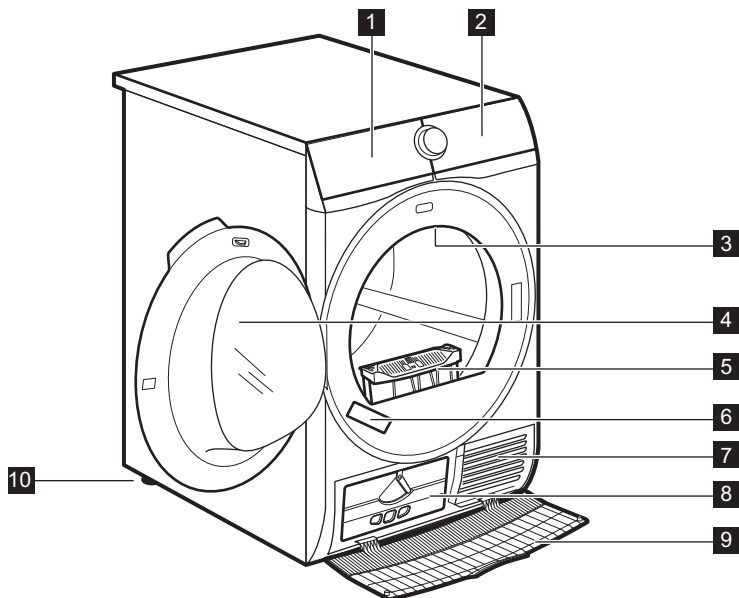

1 Ürítse ki a tartályt

2 Kezelőpanel

3 Belső világítás

4 Készülék ajtaja

5 Tisztítsa a szűrőket

6 Adattábla

7 Levegőnyílások

8 Kondenzátor fedele

9 Kondenzátor burkolata

10 Állítható lábak



A ruhanemű betöltésének, illetve a telepítés elvégzésének megkönnyítésére az ajtó nyitási iránya megfordítható. (lásd külön tájékoztatóban).

4. KEZELŐPANEL

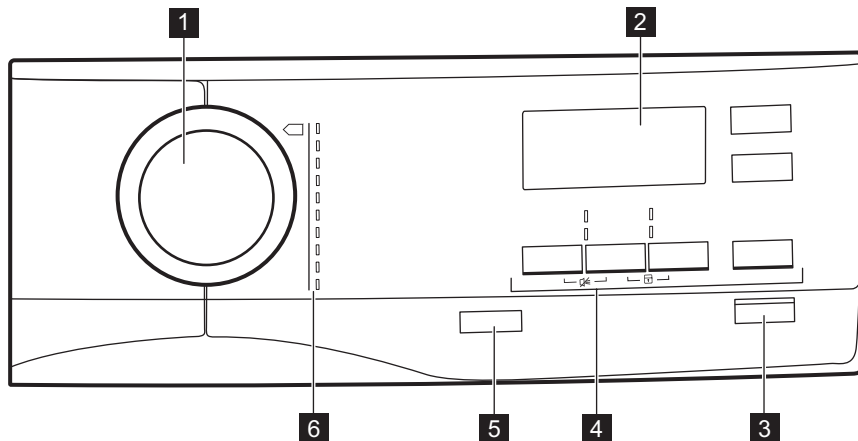





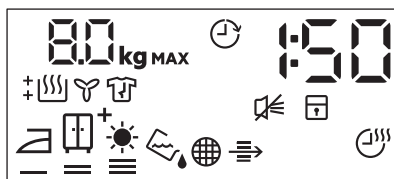





- 1** Programválasztó
- 2** Kijelző
- 3** ▷|| Start / Szünet gomb
- 4** Kiegészítő funkciók
- 5** ⌚ Be / Ki gomb *Auto Off* (Automatikus kikapcsolás) funkcióval
- 6** Programok



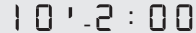









4.1 Kijelző











Szimbólum a kijelzőn	Szimbólum leírása
8.0 kg MAX	legnagyobb megengedett ruhanemű-töltet
⌚	késleltetett indítás kiegészítő funkció be
30' - 20h	késleltetett indítás kiválasztása (30 perc - 20 óra)
1:50	ciklusidő jelzés
🔇	hangjelzés ki

Szimbólum a kijelzőn	Szimbólum leírása
	gyerekzár be
	ruhanemű szárazsági fokozata: vasalószár, szekrényszár, szekrényszár +, extra szár
	visszajelző: <i>eressze le a vizet a víztartályból</i>
	visszajelző: <i>tisztítsa meg a szűrőt</i>
	visszajelző: <i>ellenőrizze a hőcserélőt</i>
	idővezérelt szárítás be
	idővezérelt program kiválasztása (10 perc - 2 óra)
	visszajelző: <i>szárítási fázis</i>
	visszajelző: <i>gyűrődésmentesítő fázis</i>
	visszajelző: <i>hűtési fázis</i>



5. PROGRAM

Program	Töltet 1)	Tulajdonságok / Anyagfajta jelzése
 2)  Pamut	8 kg	Pamut anyagok. /  
 Műszál	3,5 kg	Műszálás és kevertszálás szövetek. /   
 Extra gyors mix	3 kg	Pamut és műszálás szövetek. /   

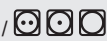















Program	Töltet ¹⁾	Tulajdonságok / Anyagfajta jelzése
 Gyapjú 	1 kg	<p>Gyapjú anyagok. Kézzel mosható gyapjú anyagok kíméletes szárítása. A ruhadarabokat a program vége után haladéktalanul vegye ki a gépből.</p> <div style="text-align: center;">  </div> <p>A Woolmark vállalat ennek a mosógépnek a gyapjúszáritási ciklusát jóváhagyta a „kézzel mosható” jelzésű, gyapjú ruhadarabok gépi szárítására, azzal a feltétellel, hogy a ruhák szárítása a mosógép gyártójától származó utasítások szerint történik. Mindig kövesse a ruhanemű kezelési címkéjén szereplő kezelési és egyéb utasítást. M1525</p> <p>Az Egyesült Királyságban, Írországban, Hongkongban és Indiában a Woolmark szimbólum minőségátviteli védjegy funkciót tölt be.</p>
 Selyem 	1 kg	<p>Kézzel mosható selyem kímélő szárítása. /   </p>
 Vasaláskönnyítés	1 kg (vagy 5 ing)	<p>Könnyen kezelhető anyagok, melyek minimális vasalást igényelnek. A szárítás hatékonysága a ruhanemű anyagától függően eltérhet. Rázza meg a darabokat, mielőtt a készülékbe helyezi őket. A program vége után haladéktalanul távolítsa el a ruhákat, és tegye vállfára őket. /   </p>
 Ágynemű	3 kg	<p>Ágynemű, például szimpla és dupla lepedő, párnahuzat, paplanhuzat. /   </p>
 Sportruházat	2 kg	<p>Sportruházat, vékony és könnyű anyagok, mikroszálas, poliészter. /   </p>
 Kültéri sportruházat	2 kg	<p>Kivehető polár vagy egyéb termobéléssel rendelkező kültéri ruházat, például munkaruha, sportruha, vízálló és lélegző dzseki vagy szél-dzseki. Szárítógépben történő szárításra alkalmas. /   </p>

Program	Töltet ¹⁾	Tulajdonságok / Anyagfajta jelzése
 Takaró	3 kg	Keskeny vagy széles paplanok, illetve párnák (toll, pehely vagy szintetikus töltésű). 

1) A maximális súly száraz állapotú darabokra vonatkozik.

2) A  Pamut program és a *szekrényszárász*  Szárítás plusz beállítás kombinációja a „Szabványos pamut program”. A nedves, normál pamut ruhanemű szárítására alkalmas, és erre a célra az energiafelhasználás szempontjából a leghatékonyabb program.

5.1 Programok és kiegészítő funkciók kiválasztása



Programok ¹⁾	Kiegészítő funkciók				
	 Száritás plusz	 Extra csendes	 Gyűrődésmentesítés	 Frissítés	 Idővezérelt szárítás
 Pamut	■	■	■	■	■
 Műszál	■	■	■	■	■
 Extra gyors mix			■	■	■
 Gyapjú 					■ 2)
 Selyem 			■		
 Vasaláskönnyítés			■		
 Ágynemű			■		
 Sportruházat			■		
 Kültéri sportruházat					
 Takaró					

1) A kiválasztott programhoz egy vagy több kiegészítő funkciót is beállíthat.

2) Lásd a KIEGÉSZÍTŐ FUNKCIÓK című fejezetet: Idővezérelt szárítás Gyapjú program esetén

5.2 Fogyasztási értékek

Program	Centrifugálva fordulatszámon / maradék nedvesség	Szárítási idő	Energiafogyasztás
Pamut 8 kg			
 Szekrényszárász	1400 fordulat/perc / 50%	130 perc	1,67 kWh

Program	Centrifugálva fordulatszámom / maradék nedvesség	Szárítási idő	Energiafogyasztás
	1000 fordulat/perc / 60%	154 perc	1,99 kWh
 <i>Vasalószáraz</i>	1400 fordulat/perc / 50%	97 perc	1,21 kWh
	1000 fordulat/perc / 60%	118 perc	1,51 kWh
Műszál 3,5 kg			
 <i>Szekrényszáraz</i>	1200 fordulat/perc / 40%	55 perc	0,60 kWh
	800 fordulat/perc / 50%	67 perc	0,75 kWh

6. KIEGÉSZÍTŐ FUNKCIÓK

6.1 Szárítás plusz

E kiegészítő funkció elősegíti a ruhanemű kívánt szárazsági fokozatának elérését. Lehetséges beállítások:

 - = ≡ - vasalásra kész - **vasalószáraz** fokozat.

 - = ≡ - tárolásra kész - **szekrényszáraz** fokozat - a programhoz kapcsolódó alapértelmezett beállítás.

 + - = ≡ - tárolásra kész - **szekrényszáraz +** fokozat.

 - = ≡ - tárolásra kész - **extra száraz** fokozat.

6.2 Extra csendes

A készülék anélkül működik csendesen, hogy károsan befolyásolná a szárítás hatásfokát. A készülék lassabban működik hosszabb ciklusidő mellett.

6.3 ECO

Ez a kiegészítő funkció minden program esetén alapértelmezés szerint be van kapcsolva.

Az energiafogyasztás a legalacsonyabb szintű.

6.4 Gyűrődésmentesítés

A szárítási ciklus végén működésbe lépő gyűrődésmentesítő ciklust (30 perc) meghosszabbítja 120 percre. A szárítási fázis után a dob időnként megfordul, hogy meggátolja a ruhanemű összegyűrődését. A szárított ruha a gyűrődésgátló fázis alatt kivehető.

6.5 Frissítés

Ruhadarabok frissítése, amelyek tárolva voltak. A töltet nem haladhatja meg az 1 kg-ot.

6.6 Idővezérelt szárítás

Pamuthoz, műszálás és kevertszálás szövetekhez. A felhasználó 10 perc és 2 óra időtartam között (10 perces ugrásokkal) beállíthatja a szárító program idejét. A kiegészítő funkció bekapcsolásakor a maximális töltet kijelzése eltűnik.

6.7 Idővezérelt szárítás Gyapjú program esetén

A kiegészítő funkció Gyapjú programra vonatkozik, és a végső szárazsági fokozathoz szükséges szárítási intenzitás beállítására szolgál.



6.8 Késleltetett indítás



Lehetővé teszi a szárítási program 30 perctől legfeljebb 20 órahosszáig terjedő késleltetett indítását.

1. Állítsa be a szárítóprogramot és a kiegészítő funkciókat.
2. Érintse meg ismételten a  Késleltetett indítás gombot.

A késleltetés időtartama a kijelzőn látható (például , ha a program 12 óra elteltével indul el.)

3. A  Késleltetett indítás kiegészítő funkció bekapcsolásához érintse meg a  Start / Szünet gombot.

Az indításig hátralévő idő folyamatosan csökken a kijelzőn.

6.9 Hangjelzés

A hang az alábbi esetekben hallható:

- ciklus vége
- gyűrődésmentesítő fázis kezdete és vége

A hangjelzés kiegészítő funkció alapértelmezés szerint mindig be van kapcsolva. Ezzel a kiegészítő funkcióval a hangjelzést be- vagy kikapcsolhatja.

7. AZ ELSŐ HASZNÁLAT ELŐTT



A dob hátsó csomagolásának eltávolítását a szárítógép automatikusan elvégzi az első bekapcsoláskor. Ekkor némi zaj hallható.

A készülék első alkalommal történő használata előtt:

- Tisztítsa meg a szárítógép dobját egy nedves ruhával.
- Nedves ruhaneművel indítson el egy rövid (pl.: 30 perc hosszúságú) programot.



A szárítási ciklus elején (3-5 percig) a készülék kissé hangosabb lehet. Ez a kompresszor beindulása miatt lép fel. Normális jelenség kompresszorral működő berendezéseknél, például hűtőgépeknél és fagyasztóknál.





8. NAPI HASZNÁLAT

8.1 A ruhanemű előkészítése

- Húzza be a cipzárat.
- Gombolja be a paplanhuzatokat.
- A laza zsinégeket és szalagokat (pl.: kötényszalag) ne hagyja szabadon. A program elindítása előtt kösse meg ezeket.
- Mindent távolítson el a zsebekből.
- Amennyiben egy ruhadarab belső rétege gyapjúból készült, fordítsa azt ki. Fontos, hogy a gyapjúréteg mindig kívül legyen.
- Javasoljuk, hogy a készülékben levő anyagok fajtájának megfelelő programot állítson be.

- Sötét és világos ruhadarabokat ne tegyen együtt a készülékbe.
- Használjon megfelelő programot a pamut, a dzsörzé és kötött darabokhoz, hogy ne menjenek össze.
- Győződjön meg róla, hogy a töltet mérete nem haladja a programokat ismertető fejezetben feltüntetett, illetve a kijelzőn megjelenő legnagyobb értéket.
- Csak olyan ruhaneműt szárítson, melynek gépi szárítása engedélyezett. További információért olvassa el a ruhadarabok kezelési címkéjén található útmutatásokat.

- A nagyobb és kisebb ruhadarabokat ne szárítsa együtt. A kisebb ruhadarabok a nagyobb darabok belsejében rekedhetnek, és nedvesek maradhatnak.

Kezelési címke	Megnevezés
	Gépi szárításra alkalmas ruhanemű.
	A ruhanemű a magas hőmérsékletű gépi szárításra alkalmas.
	A ruhanemű kizárólag az alacsony hőmérsékletű gépi szárításra alkalmas.
	A ruhanemű nem alkalmas a gépi szárításra.

8.2 A mosnivaló betöltése



VIGYÁZAT!

Ügyeljen rá, hogy ne szoruljon be a ruhanemű a készülék ajtaja és a gumi tömítés közé.

1. Nyissa ki a készülék ajtaját.
2. Egyenként pakolja be a ruhadarabokat.
3. Csukja be a készülék ajtaját.

8.3 A készülék bekapcsolása

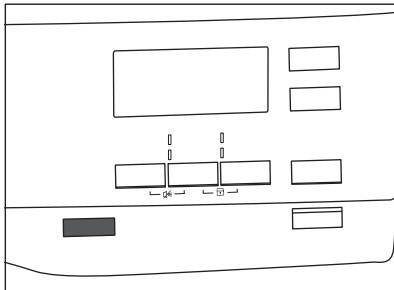

A készülék bekapcsolása:

Nyomja meg a  Be / Ki gombot. A készülék bekapcsolt állapotában néhány visszajelző jelenik meg a kijelzőn.

8.4 Auto Off (Automatikus kikapcsolás) funkció

Az energiafogyasztás csökkentése érdekében az Auto Off (Automatikus

kikapcsolás) funkció az alábbi esetekben automatikusan kikapcsolja a készüléket:

- ha a  Start / Szünet gombot nem érintette meg 5 percen belül.
- a program vége után 5 perccel.

A készülék bekapcsolásához nyomja meg a  Be / Ki gombot.

A készülék bekapcsolt állapotában néhány visszajelző világít a kijelzőn.

8.5 Program kiválasztása

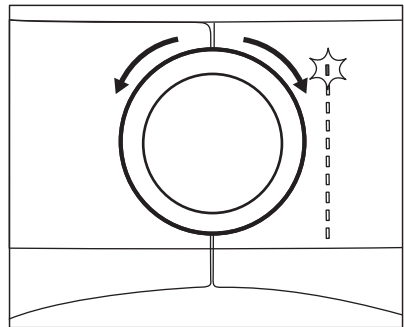

Fordítsa a programkapcsolót a kívánt programnak megfelelő állásba. A program várható hossza megjelenik a kijelzőn.



A megjelenő szárítási idő 5 kg töltetű pamut programokra vonatkozik. Egyéb programok esetén a szárítási idő az aktuális töltet mennyiségének függvénye. Az 5 kg-nál nagyobb töltetű pamut programok szárítási ideje hosszabb.

8.6 Kiegészítő funkciók

A kiválasztott programhoz egy vagy több speciális kiegészítő funkciót is beállíthat.

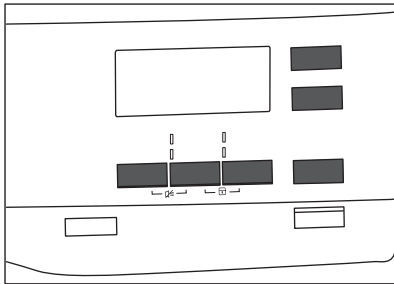

A kiegészítő funkciók be- vagy kikapcsolásához érintse meg a megfelelő gombot, illetve 2 gombból álló kombinációt.

A kiegészítő funkció bekapcsolása után a gomb feletti LED vagy a kijelző megfelelő szimbóluma világít.

8.7 Gyerekzár kiegészítő funkció

A gyerekzár funkcióval megakadályozható, hogy a gyermekek véletlenül működésbe hozzák a készüléket. A gyerekzár kiegészítő funkció zárolja az összes érintőgombot és a programválasztó gombot (a **Be / Ki** gombot azonban nem).

A gyerekzár kiegészítő funkció az alábbi körülmények között kapcsolható be:

- mielőtt megérintené a **Start / Szünet** gombot - a készülék ekkor nem indítható el
- miután megérintette a **Start / Szünet** gombot - a program- és funkcióválasztás elérhetetlenné válik.

A Gyerekzár kiegészítő funkció bekapcsolása:

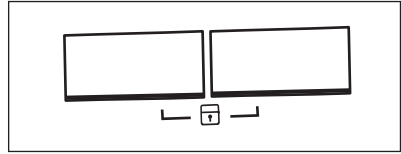

1. Kapcsolja be a szárítógépet.
2. Válasszon ki egyet a rendelkezésre álló programok közül.
3. Érintse meg egyszerre, és tartsa lenyomva a 2 gombot.

A **Child Lock** szimbólum jelenik meg a kijelzőn.

4. A gyerekzár kikapcsolásához érintse meg újra, és tartsa lenyomva a fenti gombokat, amíg a szimbólum el nem tűnik.

8.8 Program indítása

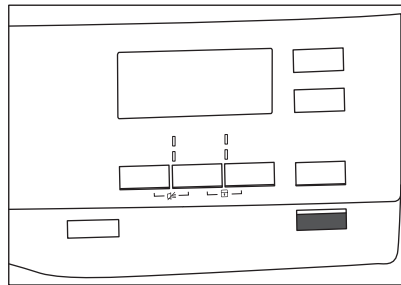

A program indítása:

Érintse meg a **Start / Szünet** gombot.

A készülék elindul, a gomb feletti LED pedig nem villog tovább, hanem folyamatosan világít.

8.9 Programváltás

Program váltása:

1. A készülék kikapcsolásához nyomja meg a **Be / Ki** gombot.
2. A készülék bekapcsolásához nyomja meg ismét a **Be / Ki** gombot.
3. Állítson be egy új programot.

8.10 Program vége

- i** Minden szárítási ciklus után tisztítsa meg a szűrőt, és ürítse ki a víztartályt. (Lásd az ÁPOLÁS ÉS TISZTÍTÁS című fejezetet.)

Amikor a szárítási ciklus véget ér, a  szimbólum jelenik meg a kijelzőn. Ha a

 Hangjelzés kiegészítő funkció aktív, egy percen keresztül szaggatott hangjelzés hallható.

- i** Ha nem kapcsolja ki a készüléket, kezdetét veszi a gyűrődésmentesítési fázis (nem minden program esetén kapcsol be). A gyűrődésmentesítési fázis végrehajtását a  szimbólum villogása jelzi. A szárított ruha ezen fázis alatt kivehető.

A ruhanemű eltávolítása:

1. A készülék kikapcsolásához nyomja meg a  Be / Ki gombot 2 másodpercig.
2. Nyissa ki a készülék ajtaját.
3. Szedje ki a ruhaneműt.
4. Csjkja be a készülék ajtaját.

9. HASZNOS TANÁCSOK ÉS JAVASLATOK

9.1 Környezetvédelmi tanácsok



- Szárítás előtt jól kicentrifugálja a szárításra váró ruhákat.
- Ne lépje túl a programokat ismertető fejezetben feltüntetett töltetméreteket!
- Tisztítsa meg a szűrőt minden szárítási ciklus után.
- A mosáshoz és szárításhoz ne használjon öblítőszeret. A szárítógépben a ruhanemű automatikusan puhává válik.
- Desztillált vizet használjon, melyet a gőzöléses vasaláshoz is alkalmaz. Ha szükséges, a különböző részecskék (például kávészűrővel történő) eltávolítása érdekében előbb tisztítsa meg a desztillált vizet.
- A készülék alján lévő levegőnyílások legyenek mindig tiszták.
- Gondoskodjon róla, hogy a készülék üzembe helyezési helyén megfelelő legyen a légáramlás.

9.2 Az alapértelmezett szárazsági fokozat beállítása

Az alapértelmezett szárazsági fokozat módosításához:

1. Kapcsolja be a készüléket.
2. Válasszon ki egyet a rendelkezésre álló programok közül.
3. Érintse meg egyszerre, és tartsa lenyomva a  Szárítás plusz és Gyűrődésmentesítés gombot.

Az alábbi szimbólumok egyike jelenik meg a kijelzőn:

-  - Maximálisan száraz
-  - Extra száraz
-  - Standard szárítás

4. Nyomja meg többször a  Start / Szünet gombot, amíg el nem éri a kívánt szárazsági fokozatot.

Szárazsági fokozat	Kijelzőszimbólum	Kijelzőszimbólum
Maximálisan száraz	± []	[0_]
Extra száraz	+ []	[0=]
Standard szárítás	[]	[0E]

5. A beállítás memóriába mentéséhez érintse meg egyszerre, és körülbelül 2 másodpercig tartsa lenyomva a [||||] **Szárítás plusz** és [T] **Gyűrődésmentesítés** gombot.

9.3 A tartály visszajelzőjének kikapcsolása ↵

Alapértelmezés szerint a víztartály visszajelzője be van kapcsolva. Akkor világít, ha a szárítási ciklus a végére ért, vagy ha ciklus közben a víztartály

megtelik. Ha vízelvezető készlet van felszerelve, a készülék a víztartályt automatikusan kiüríti, a visszajelző pedig kikapcsolható.

A visszajelző kikapcsolása:

1. Kapcsolja be a készüléket.
2. Válasszon ki egyet a rendelkezésre álló programok közül.
3. Érintse meg egyszerre, és tartsa lenyomva a [T]

Gyűrődésmentesítés és [T] **Idővezérelt szárítás** gombot.

Két eset lehetséges:

- a Ürítse ki a tartályt visszajelző: a [E] világít, ha a [_ _ |] szimbólum jelenik meg – a víztartály visszajelzője tartósan **bekapcsolva marad**
- a Ürítse ki a tartályt visszajelző: a [E] kialszik, ha a [_ _ 0] szimbólum jelenik meg – a víztartály visszajelzője tartósan **kikapcsolva marad**

10. ÁPOLÁS ÉS TISZTÍTÁS

10.1 A szűrő tisztítása

A [E] **Tisztítsa a szűrőket** szimbólum minden ciklus végén megjelenik a kijelzőn, és a szűrőt meg kell tisztítani.

i A szűrő a szárítási ciklus során felhalmozódó szősz összegyűjtésére szolgál.

1. Nyissa ki az ajtót. Húzza ki a szűrőt.

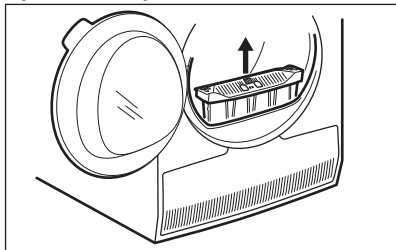

2. Nyomja meg az akasztót a szűrő kinyitásához.

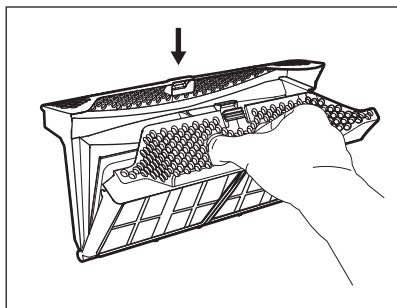

3. A szűrő mindkét részét nedves kézzel tisztítsa meg.

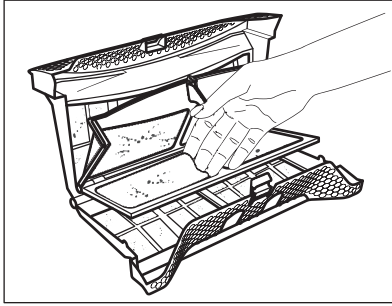

4. Szükség esetén porszívóval tisztítsa meg a szűrőt. Zárja be a szűrőt.
5. Amennyiben szükséges, távolítsa el a bolyhot a szűrőtartóból és a tömítésből is. Porszívót is használhat. Helyezze vissza a szűrőt a tartóba.

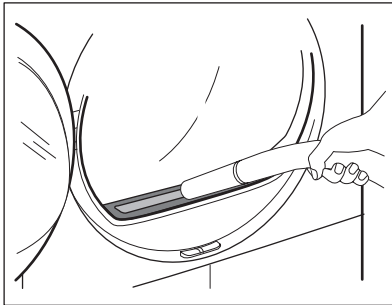

10.2 A víztartály kiürítése

Minden szárítási ciklus után ürítse ki a kondenzvíztartályt.

Ha a kondenzvíztartály megtelik, a program automatikusan leáll. A  *Ürítse ki a tartályt* szimbólum világítani kezd a kijelzőn, jelezve, hogy a víztartályt ki kell üríteni.

A víztartály ürítése:

1. Húzza ki, és tartsa vízszintes helyzetben a víztartályt.

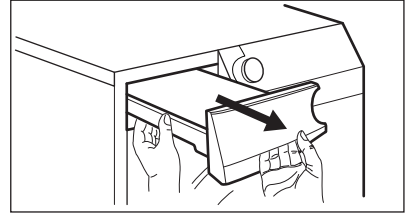

2. Húzza ki a műanyag csatlakozót, és eressze le a vizet a mosdóba vagy egy megfelelő edénybe.

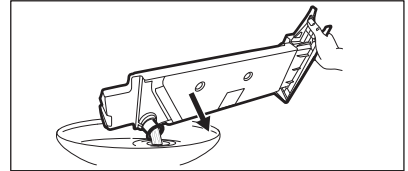

3. Nyomja vissza a műanyag csatlakozót, és helyezze vissza a víztartályt a helyére.
4. A program folytatásához nyomja meg a  Start / Szünet gombot.

10.3 A kondenzátor egység tisztítása

Ha a  *Kond szűrő tisztítás* szimbólum villog a kijelzőn, vizsgálja meg a kondenzátort (hűtőegységet) és annak rekeszét. Ha szennyeződést észlel, takarítsa azt le. Legalább 6 havonta egyszer ellenőrizze.



FIGYELMEZTETÉS!

A fémfelületekhez ne nyúljon fedetlen kézzel.

Sérülésveszély. Viseljen védőkesztyűt. Ügyeljen arra, hogy tisztításkor ne sérüljön meg a fémfelület.

Az ellenőrzéshez:

1. Nyissa ki az ajtót Húzza ki a szűrőt.

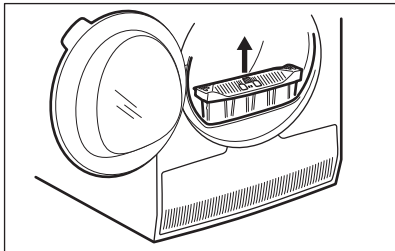

2. Nyissa fel a kondenzátor burkolatát.

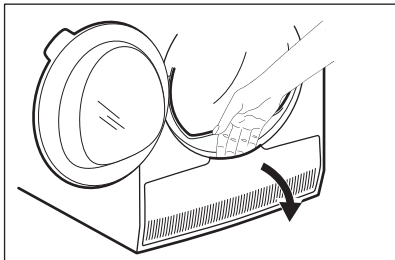

3. A kondenzátor fedelének kinyitásához forgassa el a kart.

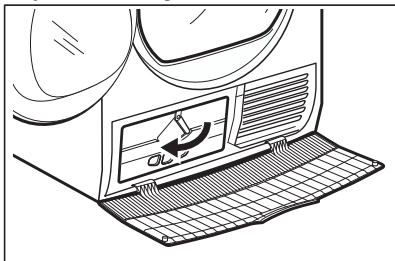

4. Hajtsa le a kondenzátor fedelét.

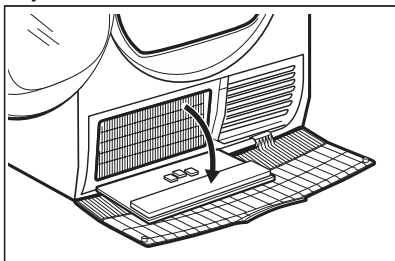

5. Amennyiben szükséges, távolítsa el a bolyhót a kondenzátorból és annak rekeszéből. Nedves törlőkendő és/vagy kefék fejjel ellátott porszívó is használható.

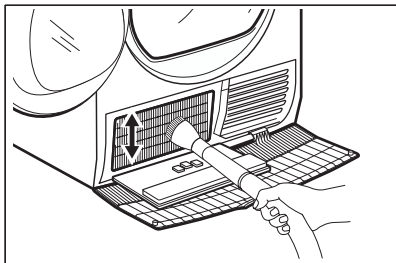

6. Zárja le a kondenzátor fedelét.
7. Forgassa el a kart, amíg a helyére nem kattann.
8. Tegye vissza a szűrőt.

10.4 A dob tisztítása



FIGYELMEZTETÉS!

A tisztítás megkezdése előtt húzza ki a készülék hálózati vezetékét.

A dob belső felületét és a dobszűrőket semleges kémhatású normál tisztítószerrel tisztítsa meg. A megtisztított felületeket törölje szárazra egy puha ruhával.



VIGYÁZAT!

A dob tisztításához ne használjon súrolószert vagy drótszivacsot.

10.5 A kezelőpanel és a burkolat tisztítása

A kezelőpanelt és a burkolatot semleges kémhatású normál tisztítószerrel tisztítsa meg.

A tisztításhoz használjon nedves kendőt. A megtisztított felületeket törölje szárazra egy puha ruhával.











VIGYÁZAT!

A tisztításhoz ne használjon bűtortisztító szert vagy olyan vegyszert, melyek károsíthatják a felületeket.

10.6 Levegőnyílások tisztítása

Porszívó segítségével távolítsa el a szőszöket a levegőnyílásokból.

11. HIBAELHÁRÍTÁS

Hibajelenség ¹⁾	Lehetséges ok	Javítási mód
A szárítógép nem működik.	A szárítógépet nem csatlakoztatta az elektromos hálózathoz.	Csatlakoztassa a hálózati aljzathoz. Ellenőrizze a biztosítékot a biztosítékszekrényben (otthoni elhelyezés).
	Nyitva van az ajtó.	Zárja be az ajtót.
	Nem nyomta meg a  Be / Ki gombot.	Nyomja meg a  Be / Ki gombot.
	Nem érintette meg a  Start / Szünet gombot.	Érintse meg a  Start / Szünet gombot.
Nem kielégítő szárítási hatásfok.	A készülék készenléti állapotban van.	Nyomja meg a  Be / Ki gombot.
	Nem megfelelő programot választott.	Válasszon ki egy megfelelő programot. ²⁾
	A szűrő eltömődött.	Tisztítsa meg a szűrőt. ³⁾
	 A Szárítás plusz kiegészítő funkciót  Vasalószáraz lehetőségre állították be. ⁴⁾	Állítsa a  Szárítás plusz kiegészítő funkciót magasabb fokozatra.
	Túl nagy volt a töltet.	Ne lépje túl a maximális töltési térfogatot!
	A levegőnyílások eltömődtek.	Tisztítsa meg a készülék alján lévő szellőzőnyílásokat.
	A dobban levő páratartalom-érzékelő elszennyeződött.	Tisztítsa meg a dob elülső felületét.
	A szárazsági fokozatot nem a kívánt szintre állították be.	Állítsa be a szárazsági fokozatot. ⁵⁾
Nem záródik a betöltőnyílás ajtaja.	A kondenzátor eltömődött.	Tisztítsa meg a kondenzátort. ³⁾
	Nem rögzítették a helyére a szűrőt.	Tegye a szűrőt pontosan a helyére.
	A ruhanemű beszorult az ajtó és a tömítés közé.	Vegye ki a beszorult ruhaneműt, és zárja be az ajtót.

Hibajelenség ¹⁾	Lehetséges ok	Javítási mód
Nem lehetséges a program, illetve a kiegészítő funkció módosítása.	A ciklus elindítását követően nem lehetséges a program, illetve a kiegészítő funkció módosítása.	Kapcsolja ki és be a szárítógépet. Szükség szerint módosítsa a programot, illetve a kiegészítő funkciót.
Nem lehetséges a kiegészítő funkciók kiválasztása. Hangjelzés hallható.	A kiválasztani kívánt kiegészítő funkció nem érhető el az aktuális programhoz.	Kapcsolja ki és be a szárítógépet. Szükség szerint módosítsa a programot, illetve a kiegészítő funkciót.
A dobvilágítás nem működik	A dobvilágítás meghibásodott.	Lépjen kapcsolatba a márkaszervizzel, és kérje a dobvilágítás cseréjét.
Rendellenes időtartam jelenik meg a kijelzőn.	A szárítási időtartam kiszámítása a töltet mérete és nedvességtartalma alapján történik.	Ez automatikusan történik — a készülék megfelelően működik.
A program inaktív.	A víztartály megtelt.	Ürítse ki a víztartályt, majd nyomja meg a  Start / Szünet gombot. ³⁾
A szárítási ciklus túl rövid.	A töltet túl kicsi.	Válassza az idővezérelt programot. Az időértéknek a töltetnek kell kapcsolódnia. Egyetlen ruhadarab, illetve kevés ruhanemű szárítása esetén azt javasoljuk, hogy rövid szárítási időtartamot válasszon.
	A ruhanemű túlságosan száraz.	Válassza az időzített programot vagy egy magasabb szárazsági fokozatot (például  <i>Extra száraz</i>)

Hibajelenség ¹⁾	Lehetséges ok	Javítási mód
A szárítási ciklus túl hosszú. ⁶⁾	A szűrő eltömődött.	Tisztítsa meg a szűrőt.
	A töltet túl nagy.	Ne lépje túl a maximális töltési térfogatot!
	Nem centrifugálta ki megfelelően a ruhaneműt.	Centrifugálja ki alaposan a ruhaneműket.
	A helyiség hőmérséklete túl alacsony vagy túl magas - nem hibajelenség.	Ügyeljen arra, hogy a helyiség hőmérséklete +5 °C-nál magasabb és +35 °C-nál alacsonyabb legyen. Az optimális szárítási eredmény eléréséhez a helyiség hőmérsékletének 19-24 °C között kell lennie.

¹⁾ Hibaüzenet jelenik meg a kijelzőn (pl. **E51**): Kapcsolja ki és be a szárítógépet. Válasszon ki egy új programot. Nyomja meg a Start/Szünet gombot. Ha nem működik a készülék, forduljon a márkaszervizhez, és adja meg a hibakódot.

²⁾ Olvassa el a programleírást — lásd a PROGRAMOK című fejezetet

³⁾ Lásd az ÁPOLÁS ÉS TISZTÍTÁS című fejezetet.

⁴⁾ Csak a Szárítás plusz kiegészítő funkcióval rendelkező szárítógépeknél

⁵⁾ Lásd a HASZNOS TANÁCSOK ÉS JAVASLATOK című fejezetben.

⁶⁾ Megjegyzés: Legfeljebb 5 óra elteltével a szárítási ciklus automatikusan véget ér.

12. MŰSZAKI ADATOK

Magasság × szélesség × mélység	850 x 600 x 630 mm (maximális 640 mm)
Maximális mélység nyitott betöltőajtó mellett	1100 mm
Maximális szélesség nyitott betöltőajtó mellett	950 mm
Állítható magasság	850 mm (+15 mm - beállítási tartomány)
Dob térfogata	118 l
Legnagyobb betölthető mennyiség	8 kg
Üzemi feszültség	230 V
Frekvencia	50 Hz
Összteljesítmény	900 W
Energiahatékonysági osztály	A++
Energiafogyasztás ¹⁾	1,99 kWh
Éves energiafogyasztás ²⁾	235 kWh

Bekapcsolva hagyott üzemmód teljesítményfelvétele	0,13 W
Kikapcsolt üzemmód teljesítményfelvétele	0,13 W
Használat típusa	Háztartási
Megengedett környezeti hőmérséklet	+ 5 °C és + 35 °C között
A szilárd részecskék és nedvesség bejutása elleni védelmet a védőburkolat biztosítja, kivéve ahol az alacsony feszültségű részeket nem védi ez burkolat	
A termék fluorozott, hermetikusan lezárt üvegházhatású gázokat tartalmaz.	
Alkalmazott hűtőközeg	R134a
Tömeg	0,300 kg
Globális melegítési potenciál (GWP)	1430

1) Az EN 61121 szabvány szerint. 8 kg pamut, 1000 ford./perc fordulaton centrifugálva.

2) Éves energiafogyasztás kilowattórában megadva, mely a standard gyapjú program 160 teljes és részleges töltetű gyapjúszáritási ciklusán és az alacsony energiafogyasztású üzemmódok energiafelhasználásán alapul. A ciklusonkénti aktuális energiafogyasztás függ a készülék használati módjától ((EU) RENDELET száma: 392/2012).

13. TARTOZÉKOK

13.1 Összekapcsolásra előkészítve

A szárítógép összekapcsolásra elő van készítve. Regisztrálja szárítógépét a www.registeraeg.com weboldalon, hogy tájékoztatást kapjon **arról**, mikor válik lehetségessé az összekapcsolási funkció használata.

13.2 Összeépítő készlet

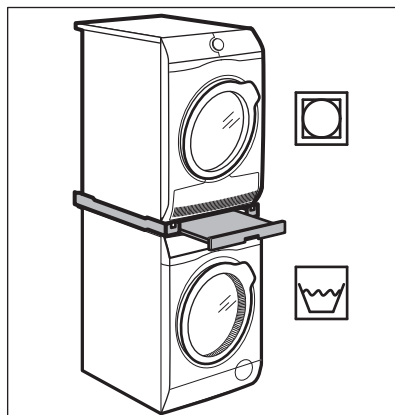

Tartozéknév: SKP11, STA9

Beszerezhető a hivatalos márkakereskedőnél.

Az összeépítő készlet kizárólag a mellékelt tájékoztatóban felsorolt mosógépek és szárítógépek

összeépítéséhez használható. Lásd a mellékelt tájékoztatót.

Figyelmesen olvassa el a tartozékhoz mellékelt használati utasítást.

13.3 Vízelvezető készlet

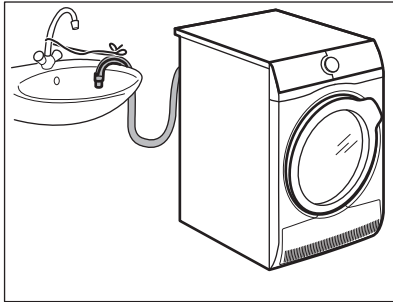

Tartozéknév: DK11.

Beszerezhető a hivatalos márkakereskedőnél (csak meghatározott szárítógép modellekhez használható)

A kondenzvíz mosdóba, szifonba, lefolyóba stb. történő elvezetéséhez. Üzembe helyezés után a víztartály ürítése önműködően történik. A víztartálynak a készülékben kell maradnia.

A felszerelt tömlő padlószinttől mért magassága minimum 50 cm, maximum 100 cm lehet. A tömlő nem képezhet hurkot. Ha szükséges, csökkentse a tömlő hosszát.

Figyelmesen olvassa el a tartozékhoz mellékelt használati utasítást.

13.4 Lábazat fiókkal

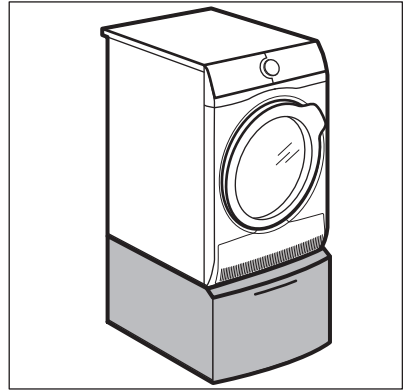

Tartozéknév: PDSTP10, E6WHPED2.

Beszerezhető a hivatalos márkakereskedőnél.

A készülék magasságának megnövelésére szolgál, hogy megkönnyítse a ruhaneműk betöltését és kipakolását.

A fiókot használhatja ruhaneműk, például törölközők, tisztítószerek stb. tárolására.

Figyelmesen olvassa el a tartozékhoz mellékelt használati utasítást.

14. KÖRNYEZETVÉDELMI TUDNIVALÓK

A  következő jelzéssel ellátott anyagokat hasznosítsa újra. Újrahasznosításhoz tegye a megfelelő konténerekbe a csomagolást. Járuljon hozzá környezetünk és egészségünk védelméhez, és hasznosítsa újra az elektromos és elektronikus hulladékot. A

 tiltó szimbólummal ellátott készüléket ne dobja a háztartási hulladék közé. Juttassa el a készüléket a helyi újrahasznosító telepre, vagy lépjen kapcsolatba a hulladékkezelésért felelős hivatallal.

SPIS TREŚCI

1. INFORMACJE DOTYCZĄCE BEZPIECZEŃSTWA.....	27
2. WSKAZÓWKI DOTYCZĄCE BEZPIECZEŃSTWA.....	30
3. OPIS URZĄDZENIA.....	32
4. PANEL STEROWANIA.....	33
5. PROGRAM.....	34
6. OPCJE.....	37
7. PRZED PIERWSZYM UŻYCIEM.....	38
8. CODZIENNA EKSPLOATACJA.....	38
9. WSKAZÓWKI I PORADY.....	41
10. KONSERWACJA I CZYSZCZENIE.....	42
11. ROZWIĄZYWANIE PROBLEMÓW.....	45
12. DANE TECHNICZNE.....	47
13. AKCESORIA.....	48

Z MYŚLĄ O DOSKONAŁYCH EFEKTACH

Dziękujemy za wybór tego produktu AEG. Zaprojektowaliśmy go z myślą o wieloletniej bezawaryjnej pracy i wyposażyliśmy w innowacyjne rozwiązania techniczne ułatwiające życie — nie wszystkie z nich można znaleźć w zwykłych urządzeniach. Prosimy o poświęcenie kilku minut na zapoznanie się z niniejszą instrukcją w celu zapewnienia najlepszego wykorzystania urządzenia. Zapraszamy na naszą witrynę internetową, aby:



Otrzymać wskazówki dotyczące użytkowania, broszury, pomoc w rozwiązywaniu problemów oraz informacje dotyczące serwisu:

www.aeg.com/webselfservice



Prosimy o zarejestrowanie produktu, aby uprościć jego obsługę serwisową:

www.registreaeg.com



Kupuj akcesoria, materiały eksploatacyjne i oryginalne części zamienne do swojego urządzenia:

www.aeg.com/shop

OBSŁUGA KLIENTA

Zalecamy stosowanie oryginalnych części zamiennych.

Kontaktując się z autoryzowanym centrum serwisowym, należy przygotować poniższe dane: informacje o modelu, numer produktu, numer seryjny.

Stosowne informacje można znaleźć na tabliczce znamionowej.

 Ostrzeżenie/przestroga — informacje dotyczące bezpieczeństwa

 Ogólne informacje i wskazówki

 Informacje dotyczące środowiska naturalnego

Producent zastrzega sobie możliwość wprowadzenia zmian bez wcześniejszego powiadomienia.

1. INFORMACJE DOTYCZĄCE BEZPIECZEŃSTWA

Przed rozpoczęciem instalacji i użytkowania urządzenia należy dokładnie zapoznać się z dołączoną instrukcją obsługi. Producent nie odpowiada za obrażenia ciała ani szkody spowodowane nieprawidłową instalacją lub eksploatacją urządzenia. Należy zachować instrukcję obsługi w bezpiecznym i łatwo dostępnym miejscu do wykorzystania w przyszłości.



- Przeczytać dołączoną instrukcję.

1.1 Bezpieczeństwo dzieci i osób o ograniczonych zdolnościach ruchowych, sensorycznych lub umysłowych



OSTRZEŻENIE!

Występuje ryzyko uduszenia lub odniesienia obrażeń mogących skutkować trwałym kalectwem.

- Urządzenie mogą obsługiwać dzieci po ukończeniu ósmego roku życia oraz osoby o ograniczonych zdolnościach fizycznych, sensorycznych lub umysłowych, a także nieposiadające odpowiedniej wiedzy lub doświadczenia, jeśli będą one nadzorowane lub zostaną poinstruowane w zakresie bezpiecznego korzystania z urządzenia i będą świadome związanych z tym zagrożeń.
- Nie pozwalać dzieciom bawić się urządzeniem.
- Dzieciom w wieku do 3 lat nie wolno zbliżać się do urządzenia podczas jego pracy.
- Przechowywać opakowanie w miejscu niedostępnym dla dzieci lub pozbyć się go w odpowiedni sposób.
- Przechowywać detergenty poza zasięgiem dzieci.
- Dzieciom ani zwierzętom domowym nie wolno przebywać w pobliżu urządzenia z otworzonymi drzwiami.
- Jeśli urządzenie wyposażono w blokadę uruchomienia, zaleca się jej włączenie.

- Dzieciom nie wolno zajmować się czyszczeniem ani konserwacją urządzenia bez odpowiedniego nadzoru.

1.2 Ogólne zasady bezpieczeństwa

- Nie zmieniać parametrów technicznych urządzenia.
- Jeśli suszarka jest umieszczana na pralce, należy użyć zestawu łączącego. Zestaw łączący, który można nabyć w autoryzowanych punktach sprzedaży, pasuje wyłącznie do urządzeń wymienionych w dołączonej do niego instrukcji. Należy ją uważnie przeczytać przed zainstalowaniem zestawu (patrz ulotka dotycząca instalacji).
- Urządzenie można zainstalować jako wolnostojące lub pod blatem kuchennym, zachowując odpowiednią przestrzeń (patrz ulotka dotycząca instalacji).
- Nie instalować urządzenia za zamykanymi lub przesuwanymi drzwiami ani za drzwiami, których zawiasy są umieszczone po przeciwnej stronie, co uniemożliwiłoby całkowite otwarcie drzwi urządzenia.
- Wykładzina podłogowa, dywan lub mata podłogowa nie mogą zasłaniać otworów wentylacyjnych w podstawie (jeśli dotyczy).
- **OSTRZEŻENIE:** Urządzenia nie wolno zasilać przez zewnętrzny wyłącznik, np. programator czasowy, ani ze źródła zasilania często wyłączanego przez zakład energetyczny.
- Podłączyć wtyczkę do gniazda elektrycznego dopiero po zakończeniu instalacji. Dopilnować, aby po zakończeniu instalacji był łatwy dostęp do gniazda elektrycznego.
- Upewnić się, że miejsce instalacji jest odpowiednio wietrzne, aby zapobiec cofaniu się do pomieszczenia szkodliwych spalin z urządzeń zasilanych opałem lub z kominka.
- Powietrza wylotowego nie wolno kierować do przewodu kominowego służącego do odprowadzania spalin z urządzeń spalających gaz lub inne paliwa.

- Jeśli przewód zasilający jest uszkodzony, musi wymienić go producent, autoryzowane centrum serwisowe lub inna wykwalifikowana osoba, aby zapobiec zagrożeniu porażeniem prądem.
- Nie należy przekraczać maksymalnego ciężaru ładunku, który wynosi 8 kg (patrz „Tabela programów”).
- Nie używać urządzenia do rzeczy zanieczyszczonych przemysłowymi środkami chemicznymi.
- Usuwać włókna z tkanin i inne zanieczyszczenia nagromadzone wokół urządzenia.
- Nie używać urządzenia bez filtra. Przed każdym użyciem urządzenia lub po każdym użyciu oczyścić filtr.
- W suszarce nie wolno suszyć niewypranych rzeczy.
- Rzeczy zabrudzone takimi substancjami, jak olej, aceton, alkohol, ropa, nafta, odplamiacze, terpentyna, wosk czy środki do usuwania wosku, należy przed wysuszeniem w suszarce wyprać w gorącej wodzie ze zwiększoną ilością detergentu.
- W suszarce nie wolno suszyć przedmiotów, jak gumowa pianka (pianka lateksowa), czepki prysznicowe, tkaniny wodoodporne, ubrania powlekane gumą i ubrania lub poduszki z wkładką z pianki lateksowej.
- Płyny zmiękczające do tkanin i podobne produkty wolno stosować wyłącznie zgodnie z zaleceniami ich producentów.
- Wyjąć wszystkie przedmioty mogące wywołać zapłon, takie jak zapalniczki lub zapalki.
- Nie zatrzymywać suszarki przed zakończeniem cyklu suszenia, jeśli nie można natychmiast wyjąć z niej wszystkich rzeczy i rozłożyć ich w celu rozproszenia ciepła.
- Ostatnia część cyklu pracy suszarki jest przeprowadzana bez nagrzewania (cykl chłodzenia), aby rzeczy były schłodzone do temperatury, która ich nie uszkodzi.

- Przed przystąpieniem do konserwacji należy wyłączyć urządzenie i wyjąć wtyczkę przewodu zasilającego z gniazda.

2. WSKAZÓWKI DOTYCZĄCE BEZPIECZEŃSTWA

2.1 Instalacja

- Usunąć wszystkie elementy opakowania.
- Nie instalować ani nie używać uszkodzonego urządzenia.
- Należy postępować zgodnie z instrukcją instalacji dołączoną do urządzenia.
- Zachować ostrożność podczas przenoszenia urządzenia, ponieważ jest ono ciężkie. Należy zawsze stosować rękawice ochronne i mieć na stopach pełne obuwie.
- Nie instalować ani nie używać urządzenia w miejscach, w których temperatura może być niższa niż 5°C lub wyższa niż 35°C.
- Podłoże, na którym będzie stało urządzenie, musi być płaskie, stabilne, odporne na działanie wysokiej temperatury i czyste.
- Zapewnić odpowiednią cyrkulację powietrza pomiędzy urządzeniem i podłogą.
- Podczas przenoszenia urządzenia należy zawsze je trzymać w położeniu pionowym.
- Tył urządzenia musi znajdować się przy ścianie.
- Po ustawieniu urządzenia w docelowym miejscu należy sprawdzić za pomocą poziomicy, czy stoi poziomo. W przeciwnym razie należy odpowiednio wyregulować jego nóżki.

2.2 Podłączenie do sieci elektrycznej



OSTRZEŻENIE!

Występuje zagrożenie pożarem i porażeniem prądem elektrycznym.

- Urządzenie musi być uziemione.
- Należy upewnić się, że informacje o podłączeniu elektrycznym podane na tabliczce znamionowej są zgodne z

parametrami instalacji zasilającej. W przeciwnym razie należy skontaktować się z elektrykiem.

- Należy używać wyłącznie prawidłowo zamontowanego gniazda elektrycznego z uziemieniem.
- Nie stosować rozgałęźników ani przedłużaczy.
- Odłączając urządzenie, nie ciągnąć za przewód zasilający. Należy zawsze ciągnąć za wtyczkę sieciową.
- Nie dotykać przewodu zasilającego ani wtyczki mokrymi rękami.
- Urządzenie spełnia wymogi dyrektyw EWG.

2.3 Obsługa



OSTRZEŻENIE!

Występuje zagrożenie odniesieniem obrażeń, porażeniem prądem, wzniesieniem pożaru lub uszkodzeniem urządzenia.

- Urządzenie jest przeznaczone wyłącznie do użytku domowego.
- Nie wolno suszyć uszkodzonych rzeczy (rozdartych, wystrzępionych itp.), w których znajduje się wypełnienie.
- W urządzeniu należy suszyć wyłącznie tkaniny nadające się do suszenia w suszarce. Należy przestrzegać zaleceń umieszczonych na metkach.
- Jeśli do prania użyto odplamiacza, przed rozpoczęciem suszenia należy wykonać dodatkowy cykl płukania.
- Nie pić wody ze zbiornika na skropliny/wodę destylowaną ani nie używać jej do przyrządzania potraw. Jej spożycie przez ludzi lub zwierzęta może spowodować problemy zdrowotne.
- Nie siadać ani nie stawać na otwartych drzwiach urządzenia.

- W suszarce nie wolno suszyć rzeczy, z których kapie woda.

2.4 Wewnętrzne oświetlenie



OSTRZEŻENIE!

Zagrożenie odniesieniem obrażeń.

- Widoczne światło emitowane przez diodę elektroluminescencyjną (LED) — nie wpatrywać się bezpośrednio w źródło światła.
- Lampa diodowa jest przeznaczona do oświetlenia bębna. Lamy tej nie należy stosować do innych celów.
- Aby wymienić wewnętrzne oświetlenie, należy skontaktować się z autoryzowanym punktem serwisem.

2.5 Konserwacja i czyszczenie



OSTRZEŻENIE!

Występuje zagrożenie odniesieniem obrażeń i uszkodzeniem urządzenia.

- Urządzenia nie wolno czyścić wodą pod ciśnieniem ani parą wodną.
- Czyścić urządzenie za pomocą wilgotnej szmatki. Stosować wyłącznie obojętne środki czyszczące. Nie używać żadnych produktów ściernych, myjek do szorowania, rozpuszczalników ani metalowych przedmiotów.

2.6 Sprężarka



OSTRZEŻENIE!

Występuje zagrożenie uszkodzenia urządzenia.

- Sprężarka oraz jej układ w suszarce są napełnione specjalną substancją nie zawierającą fluorochlorowęgłodorów. Układ musi być szczelny. Uszkodzenie układu może spowodować jego rozszczelnienie.

2.7 Utylizacja



OSTRZEŻENIE!

Występuje zagrożenie odniesieniem obrażeń ciała lub uduszeniem.

- Odłączyć urządzenie od źródła zasilania i zamknąć dopływ wody.
- Odciąć przewód zasilający blisko urządzenia i oddać do utylizacji.
- Wymontować zatrzask drzwi, aby uniemożliwić zamknięcie się dziecka lub zwierzęcia w bębnie.
- Utylizację urządzenia należy przeprowadzić zgodnie miejscowymi przepisami w zakresie utylizacji zużytego sprzętu elektrycznego i elektronicznego (WEEE).

3. OPIS URZĄDZENIA

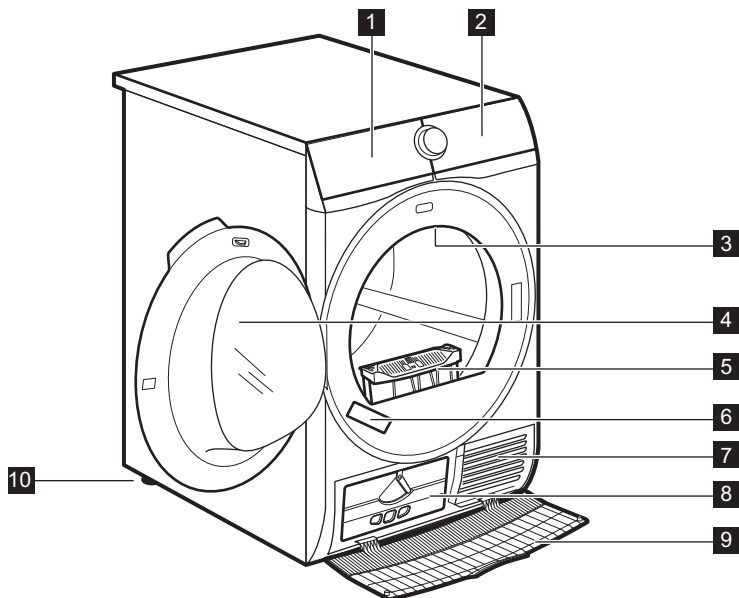



- | | |
|---------------------------------|---------------------------------|
| 1 Zbiornik wody | 7 Szczeliny wentylacyjne |
| 2 Panel sterowania | 8 Pokrywa skraplacza |
| 3 Wewnętrzne oświetlenie | 9 Pokrywa skraplacza |
| 4 Drzwi urządzenia | 10 Regulowane nóżki |
| 5 Filtr | |
| 6 Tabliczka znamionowa | |



Kierunek otwierania drzwi można zmienić, aby ułatwić włożenie prania lub instalację. (Patrz osobna ulotka).

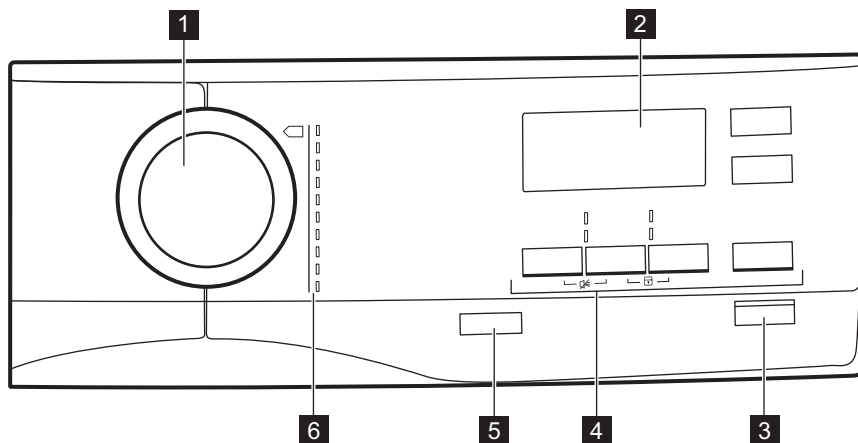

4. PANEL STEROWANIA

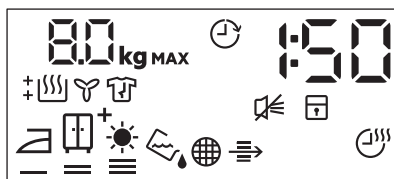

- 1** Pokrętko wyboru programów
- 2** Wyświetlacz
- 3**  Przycisk Start/Pauza
- 4** Opcje
- 5** Przycisk
 -  Włącz / Wyłącz z funkcją *Samoczynne wyłączenie*
- 6** Programy

4.1 Wyświetlacz

















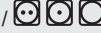

Symbol na wyświetlaczu	Opis symbolu
8.0 kg MAX	maksymalny ciężar ładunku
	opcja opóźnionego startu włączona
30' - 20h	wybór czasu opcji opóźniony start (30 min – 20 godz.)
1 : 50	wskazanie czasu trwania cyklu
	sygnalizacja dźwiękowa wyłączona

Symbol na wyświetlaczu	Opis symbolu
	blokada uruchomienia włączona
	poziom wysuszenia prania: suche do prasowania, suche do szafy, suche do szafy +, ekstra suche
	wskaźnik: <i>opróżnić zbiornik wody</i>
	wskaźnik: <i>wyczyścić filtr</i>
	wskaźnik: <i>sprawdzić wymiennik ciepła</i>
	opcja czas włączona
	wyбір czasu trwania programu (10 min – 2 godz.)
	wskaźnik: <i>faza suszenia</i>
	wskaźnik: <i>faza ochrony przed zagnieceniami</i>
	wskaźnik: <i>faza chłodzenia</i>



5. PROGRAM

Program	Ładunek ¹⁾	Właściwości / Oznaczenie na metce
²⁾ Bawełniane	8 kg	Tkaniny bawełniane. /
Syntetyczne	3,5 kg	Tkaniny syntetyczne i mieszane. /
Mieszane bardzo szybkie	3 kg	Tkaniny bawełniane i syntetyczne. /

















Program	Ładunek ¹⁾	Właściwości / Oznaczenie na metce
 Wełniane 	1 kg	<p>Tkaniny wełniane. Do delikatnego suszenia tkanin wełnianych nadających się do prania ręcznego. Po zakończeniu programu niezwłocznie wyjąć rzeczy z urządzenia.</p> <div data-bbox="580 284 956 528" style="border: 2px solid black; padding: 5px; text-align: center;">   <p>WOOL HAND WASH SAFE</p> </div> <p>Firma Woolmark Company zatwierdziła cykl suszenia wełny dostępny w tym urządzeniu jako nadający się do suszenia odzieży wełnianej oznaczonej metką „prać ręcznie” pod warunkiem, że suszenie będzie wykonane zgodnie z zaleceniami producenta tego urządzenia. Należy stosować się do pozostałych wskazówek umieszczonych na metce odzieży. M1525 W Wielkiej Brytanii, Irlandii, Hong Kongu i Indiach znak towarowy Woolmark jest certyfikowanym znakiem towarowym.</p>
 Jedwabne 	1 kg	<p>Delikatne suszenie jedwabiu przeznaczanego tylko do prania ręcznego. / </p>
 Łatwe prasowanie	1 kg (lub 5 koszul)	<p>Tkaniny niemnące się, wymagające minimum prasowania. Efekty suszenia mogą być zróżnicowane zależnie od rodzaju tkaniny. Strzepnąć rzeczy przed włożeniem ich do urządzenia. Po zakończeniu programu niezwłocznie wyjąć rzeczy i rozwiesić je na wieszakach. / </p>
 Pościel	3 kg	<p>Pościel (pojedyncze i podwójne prześcieradła, poszewki na poduszki, poszwa na koldrę). / </p>
 Sportowe	2 kg	<p>Odzież sportowa, lekkie i cienkie tkaniny, mikrofibra, poliester / </p>

Program	Ładunek ¹⁾	Właściwości / Oznaczenie na metce
 Ubrania wierzchnie	2 kg	Odzież turystyczna, techniczna, sportowa, kurtki z materiałów wodoodpornych i oddychających, kurtki z odpinanym futerkiem lub wewnętrzną podpinką. Odpowiednie do suszenia w suszarce. / 
 Koce	3 kg	Pojedyncze lub podwójne kołdry i poduszki (z wypełnieniem z pierza, puchu lub włókien syntetycznych). / 

1) Maksymalny ciężar odnosi się do suchego prania.

2) Program  Bawełniane w połączeniu z ustawieniem *suche do szafy*  Dodatkowe suszenie to „Standardowy program do tkanin bawełnianych”. Program jest przeznaczony do suszenia zwykłych tkanin bawełnianych i jest najbardziej wydajny pod względem zużycia energii.



5.1 Programy i wybór opcji

Programy ¹⁾	Opcje				
	 Dodatkowe suszenie	 Bardzo ciche	 Mniej zagniecenie	 Odświeżanie	 Czas
 Bawełniane	■	■	■	■	■
 Syntetyczne	■	■	■	■	■
 Mieszane bardzo szybkie			■	■	■
 Wełniane 					■ 2)
 Jedwabne 			■		
 Łatwe prasowanie			■		
 Pościel			■		
 Sportowe			■		
 Ubrania wierzchnie					
 Koce					

1) Wraz z programem suszenia można ustawić jedną lub więcej opcji.

2) Patrz rozdział OPCJE: Czas w programie Wełniane



5.2 Dane eksploatacyjne



Program	Obroty/wilgotność szczątkowa	Czas suszenia	Zużycie energii
Bawełniane 8 kg			
 <i>Suche do szafy</i>	1400 obr./min / 50%	130 min	1,67 kWh
	1000 obr./min / 60%	154 min	1,99 kWh
 <i>Suche do prasowania</i>	1400 obr./min / 50%	97 min	1,21 kWh
	1000 obr./min / 60%	118 min	1,51 kWh
Syntetyczne 3,5 kg			
 <i>Suche do szafy</i>	1200 obr./min / 40%	55 min	0,60 kWh
	800 obr./min / 50%	67 min	0,75 kWh



6. OPCJE





6.1 Dodatkowe suszenie

Opcja ta umożliwia uzyskanie żadanego poziomu wysuszenia prania. Dostępne ustawienia:

   - gotowe do prasowania – poziom **suche do prasowania**.

   - gotowe do przechowywania – poziom **suche do szafy** – domyślne ustawienie dla danego programu.

   ⁺ - gotowe do przechowywania – poziom **suche do szafy +**.

    - gotowe do przechowywania – poziom **ekstra suche**.

6.2 Bardzo ciche

Urządzenie pracuje ze zmniejszoną głośnością bez pogorszenia jakości suszenia. Urządzenie pracuje wolniej, a czas trwania cyklu jest wydłużony.

6.3 ECO

Ta opcja jest domyślnie włączona we wszystkich programach.

Zużycie energii jest minimalne.

6.4 Mniej zagnieceń

Wydłuża 30-minutową fazę chroniącą przed zagnieceniami pod koniec cyklu suszenia do 120 minut. Po zakończeniu fazy suszenia bęben obraca się co pewien czas, co zapobiega powstawaniu zagnieceń. Podczas trwania fazy chroniącej przed zagnieceniami można wyjąć pranie.

6.5 Odświeżanie

Do odświeżania ubrań po dłuższym przechowywaniu. Maksymalny ciężar ładunku nie może przekraczać 1 kg.

6.6 Czas

Do tkanin bawełnianych, syntetycznych i mieszanych. Umożliwia samodzielne ustawienie czasu suszenia w zakresie od 10 minut do 2 godzin (skokowo co 10 minut). Po włączeniu tej opcji znika wskazanie maksymalnej wielkości ładunku.

6.7 Czas w programie Wełniane



Opcja dostępna w programie Wełniane, umożliwiająca dostosowanie poziomu wysuszenia, aby pranie było bardziej lub mniej wysuszone.

6.8 Opóźniony start

 Umożliwia opóźnienie rozpoczęcia programu suszenia w zakresie od 30 minut do 20 godzin.

1. Ustawić program suszenia i opcję.
2. Nacisnąć kilkakrotnie przycisk  Opóźniony start.

Czas opóźnienia jest pokazywany na wyświetlaczu (np. , jeśli program ma rozpocząć się za 12 godzin).

3. Aby włączyć opcję  Opóźniony start, należy dotknąć przycisku  Start/Pauza.

Na wyświetlaczu rozpocznie się odliczanie czasu do rozpoczęcia programu.

6.9 Sygnał dźwiękowy



Sygnał dźwiękowy sygnalizuje:

- zakończenie cyklu
- rozpoczęcie i zakończenie fazy ochrony przed zagnieceniami

Opcja sygnału dźwiękowego jest domyślnie stale włączona. Można jej użyć w celu włączenia lub wyłączenia sygnału dźwiękowego.

7. PRZED PIERWSZYM UŻYCIEM

 Przy pierwszym uruchomieniu suszarki automatycznie usuwane jest tylne zabezpieczenie bębna. Może to powodować hałas.

Przed pierwszym uruchomieniem urządzenia:

- Wyczyścić bęben suszarki za pomocą wilgotnej szmatki.
- Uruchomić krótki program (np. 30-minutowy) z wilgotnym praniem.

 Na początku cyklu suszenia (3-5 min) urządzenie może pracować nieco głośniejsze. Jest to związane z uruchamianiem sprężarki. Jest to normalne zjawisko w urządzeniach wyposażonych w sprężarkę, jak chłodziarki czy zamrażarki.

8. CODZIENNA EKSPLOATACJA





8.1 Przygotowanie prania

- Zasuwać zamki błyskawiczne.
- Zapiąć poszwy.
- Nie pozostawiać luźnych troczków i taśemek (np. troczków fartuchów). Zawiązać je przed uruchomieniem programu.
- Wyjąć całą zawartość z kieszeni.
- Jeśli przeznaczone do suszenia rzeczy mają bawełnianą podszewkę, należy wyrzucić je na lewą stronę. Bawełniana warstwa powinna zawsze znajdować się po zewnętrznej stronie.
- Zaleca się wybór programu odpowiedniego do rodzaju tkanin przeznaczonych do suszenia.
- Nie wkładać razem rzeczy o jasnych i ciemnych kolorach.
- Używać odpowiednich programów do bawełny i dzianin, aby zapobiec ich skurczeniu.
- Upewnić się, że ciężar ładunku nie przekracza maksymalnej wartości podanej w rozdziale „Programy” lub widocznej na wyświetlaczu.
- Suszyć wyłącznie rzeczy, które nadają się do suszenia. Odpowiednie

informacje znajdują się na metkach ubrań.

- Nie suszyć jednocześnie małych rzeczy z dużymi. Duże rzeczy mogą

owinąć się wokół małych, co uniemożliwi ich prawidłowe wysuszenie.

Symbol na metce	Opis
	Można suszyć w suszarce.
	Można suszyć w suszarce w wyższej temperaturze.
	Można suszyć w suszarce tylko w niskiej temperaturze.
	Nie można suszyć w suszarce.

8.2 Wkładanie prania



UWAGA!

Należy uważać, aby nie przytrzasnąć prania między drzwiami urządzenia a gumową uszczelką.

1. Otworzyć drzwi urządzenia.
2. Włożyć pranie (rzeczy należy wkładać pojedynczo).
3. Zamknąć drzwi urządzenia.

8.3 Włączanie urządzenia

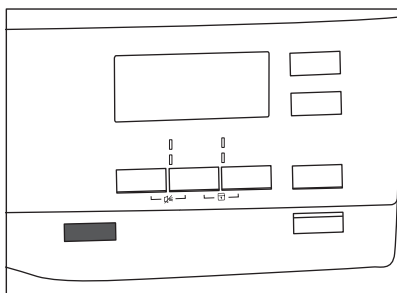



Aby włączyć urządzenie:

Nacisnąć przycisk  Włącz / Wyłącz. Po włączeniu urządzenia, na wyświetlaczu pojawią się odpowiednie wskaźniki.

8.4 Funkcja Samoczynne wyłączenie

Aby zmniejszyć zużycie energii, funkcja Samoczynne wyłączenie powoduje automatyczne wyłączenie urządzenia:

- jeśli w ciągu 5 minut nie zostanie dotknięty przycisk dotykowy  Start/ Pauza;
- po 5 minutach od zakończenia programu.

Nacisnąć przycisk  Włącz / Wyłącz, aby włączyć urządzenie. Po włączeniu urządzenia na wyświetlaczu pojawiają się odpowiednie wskaźniki.

8.5 Ustawianie programu

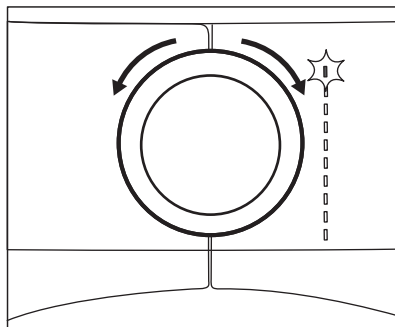

Ustawić program za pomocą pokrętła wyboru programów. Na wyświetlaczu zostanie wyświetlony przewidywany czas trwania programu.



Wyświetlany czas suszenia odnosi się do 5 kg ładunku w programie do suszenia tkanin bawełnianych. W przypadku innych programów czas suszenia odnosi się do zalecanych wielkości ładunków. Czas suszenia w programie do suszenia tkanin bawełnianych przy ładunku większym niż 5 kg jest dłuższy.

8.6 Opcje

Wraz z programem suszenia można ustawić jedną lub więcej opcji specjalnych.

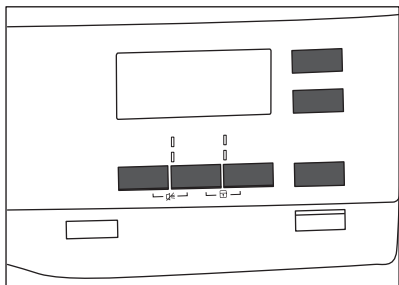

Aby włączyć lub wyłączyć opcję, należy dotknąć odpowiedniego przycisku lub kombinacji dwóch przycisków. W chwili włączenia opcji zapala się kontrolka nad przyciskiem lub pojawia się odpowiedni symbol na wyświetlaczu.

8.7 Opcja blokady uruchomienia

Opcja blokady uruchomienia uniemożliwia dzieciom zabawę urządzeniem. Powoduje ona zablokowanie działania wszystkich przycisków dotykowych i pokręćła wyboru programów (nie blokuje działania przycisku ① **Włącz / Wyłącz**).

Opcję blokady uruchomienia można włączyć:

- przed naciśnięciem przycisku ▷|| **Start/Pauza** – nie będzie można uruchomić urządzenia;

- po naciśnięciu przycisku ▷|| **Start/Pauza** – nie będzie można wybrać programu ani opcji.

Włączanie opcji blokady uruchomienia:

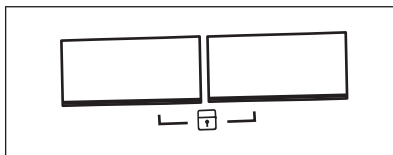

1. Włączyć suszarkę.
2. Wybrać jeden z dostępnych programów.
3. Dotknąć jednocześnie i przytrzymać oba przyciski.

Na wyświetlaczu pojawi się symbol .

4. Aby wyłączyć blokadę uruchomienia, należy ponownie dotknąć i przytrzymać przyciski, aż symbol zniknie.

8.8 Uruchamianie programu

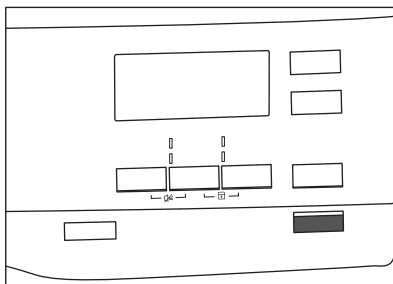

Aby uruchomić program, należy:

Dotknąć przycisku ▷|| **Start/Pauza**. Nastąpi uruchomienie urządzenia, a kontrolka nad przyciskiem przestanie migać i zacznie świecić w sposób ciągły.



8.9 Zmiana programu



Aby zmienić program, należy:

1. Nacisnąć przycisk ① **Włącz / Wyłącz**, aby wyłączyć urządzenie.
2. Nacisnąć ponownie przycisk ① **Włącz / Wyłącz**, aby włączyć urządzenie.
3. Ustawić nowy program.

8.10 Zakończenie programu

-  Po każdym cyklu suszenia należy oczyścić filtr i opróżnić zbiornik na skropliny. (Patrz rozdział KONSERWACJA I CZYSZCZENIE).

Po zakończeniu cyklu suszenia na wyświetlaczu pojawi się symbol . Jeśli włączona jest opcja  Sygnał dźwiękowy, przez minutę będzie emitowany przerywany sygnał dźwiękowy.

-  Jeśli urządzenie nie zostanie wyłączone, rozpocznie się faza ochrony przed zagnieceniami (nie dotyczy wszystkich programów).
Migający symbol  sygnalizuje trwanie fazy ochrony przed zagnieceniami. Podczas trwania tej fazy można wyjąć pranie.

Wyjmowanie prania:

1. Nacisnąć przycisk  Włącz / Wyłącz i przytrzymać przez 2 sekundy, aby wyłączyć urządzenie.
2. Otworzyć drzwi urządzenia.
3. Wyjąć pranie.
4. Zamknąć drzwi urządzenia.



9. WSKAZÓWKI I PORADY

9.1 Wskazówki dotyczące ekologii

- Dobrze odwirowywać pranie przed suszeniem.
- Nie przekraczać wielkości ładunków określonych w rozdziale „Programy”.
- Czyścić filtr po każdym cyklu suszenia.
- Do prania, które będzie suszone w suszarce, nie należy dodawać płynu zmiękczającego do tkanin. W suszarce pranie staje się miękkie w naturalny sposób.
- Stosować wodę destylowaną – taką samą jak do prasowania parowego. W razie potrzeby uprzednio oczyścić wodę destylowaną (np. poprzez przepuszczenie jej przez filtr do kawy), aby usunąć zanieczyszczenia.
- Nie zatykać szczelin wentylacyjnych na spodzie urządzenia.
- Upewnić się, że w miejscu instalacji urządzenia jest zapewniony dobry przepływ powietrza.

9.2 Dostosowanie domyślnego poziomu wysuszenia

Aby zmienić domyślny poziom wysuszenia, należy:

1. Włączyć urządzenie.
2. Wybrać jeden z dostępnych programów.
3. Dotknąć jednocześnie i przytrzymać przyciski  **Dodatkowe suszenie** i  **Mniej zagnieceń**.







Na wyświetlaczu pojawi się jeden z symboli:



 – maksymalny poziom wysuszenia

 – zwiększony poziom wysuszenia

 – standardowy poziom wysuszenia

4. Dotknąć kilkakrotnie przycisku  **Start/Pauza**, aż pojawi się symbol żądanego poziomu wysuszenia.

Poziom wysuszenia	Symbol na wyświetlaczu	Symbol na wyświetlaczu
Maksymalny poziom wysuszenia	+ 	
Zwiększony poziom wysuszenia	+ 	
Standardowy poziom wysuszenia		



5. Aby zapisać ustawienie w pamięci, należy dotknąć jednocześnie i przytrzymać przez około 2 sekundy przyciski  **Dodatkowe suszenie** i  **Mniej zagnieceń**.

9.3 Wyłączanie wskazań wskaźnika zbiornika





Wskaźnik zbiornika na skropliny jest domyślnie włączony. Wskaźnik włącza

się po zakończeniu cyklu suszenia lub gdy zbiornik na skropliny jest pełny. Jeśli zainstalowano zestaw do opróżniania, zbiornik na skropliny opróżnia się automatycznie, a wskaźnik można wyłączyć.

Aby wyłączyć wskaźnik:

1. Włączyć urządzenie.
2. Wybrać jeden z dostępnych programów.
3. Dotknąć jednocześnie i przytrzymać przyciski  **Mniej zagnieceń** i  **Czas**.

Możliwa jest jedna z dwóch konfiguracji:

- wskaźnik Zbiornik wody:  jest włączony, jeśli widoczny jest symbol  – wskaźnik zbiornika na skropliny jest na stałe **włączony**
- wskaźnik Zbiornik wody:  jest wyłączony, jeśli widoczny jest symbol  – wskaźnik zbiornika na skropliny jest na stałe **wyłączony**

10. KONSERWACJA I CZYSZCZENIE

10.1 Czyszczenie filtra

Po zakończeniu każdego cyklu na wyświetlaczu pojawia się symbol  **Oczyścić filtry** i konieczne jest wyczyszczenie filtra.



Podczas cyklu suszenia na filtrze gromadzą się fragmenty włókien.

1. Otworzyć drzwi. Wyciągnąć filtr.

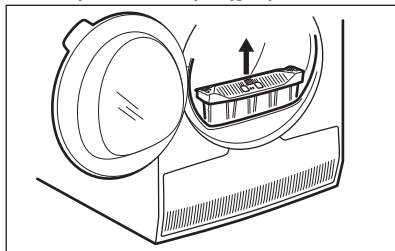

2. Docisnąć zaczepek, aby otworzyć filtr.

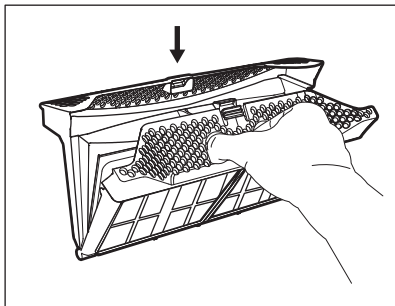

3. Oczyszczyć obie części filtra wilgotną dłońią.

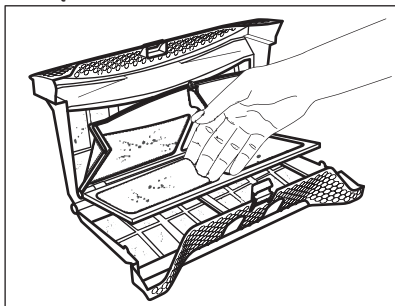

4. W razie potrzeby oczyścić filtr odkurzaczem. Zamknąć filtr.
5. W razie potrzeby usunąć fragmenty włókien z kieszeni i uszczelki filtra. Można użyć w tym celu odkurzacza. Umieścić filtr z powrotem w kieszeni filtra.

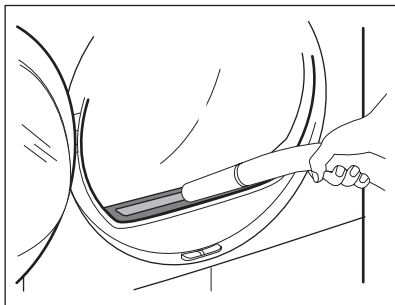

10.2 Opróżnianie zbiornika na wodę

Zbiornik na skropliny należy opróżnić po każdym cyklu suszenia.

Jeśli zbiornik na skropliny jest pełny, następuje automatyczne zatrzymanie programu. Na wyświetlaczu pojawia się symbol . Zbiornik wody i konieczne jest opróżnienie zbiornika na skropliny.

Aby opróżnić zbiornik na skropliny:

1. Wyciągnąć zbiornik na skropliny, trzymając go poziomo.

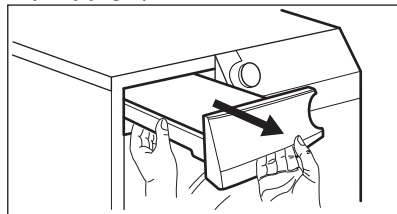

2. Wyciągnąć plastikową złączkę i wylać zawartość zbiornika do miski lub innego naczynia.

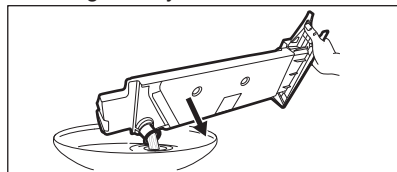

3. Wcisnąć z powrotem plastikową złączkę i umieścić zbiornik na skropliny na swoim miejscu.
4. Aby wznowić działanie programu, należy nacisnąć przycisk  Start/ Pauza.

10.3 Czyszczenie skraplacza

Jeśli na wyświetlaczu miga symbol  *Umyć wymiennik*, należy sprawdzić skraplacz i jego komorę. Jeśli są zanieczyszczone, należy je oczyścić. Sprawdzać stan skraplacza co najmniej raz na 6 miesięcy.



OSTRZEŻENIE!

Nie dotykać metalowej powierzchni gołymi rękami. Zagrożenie odniesienia obrażeń. Założyć rękawice ochronne. Czyścić ostrożnie metalową powierzchnię, aby jej nie uszkodzić.

W tym celu należy:

1. Otworzyć drzwi. Wyciągnąć filtr.

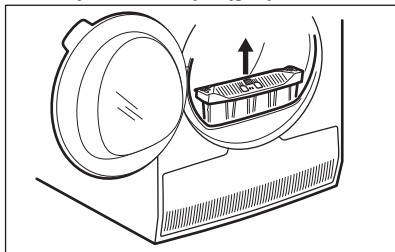

2. Otworzyć pokrywę skraplacza.

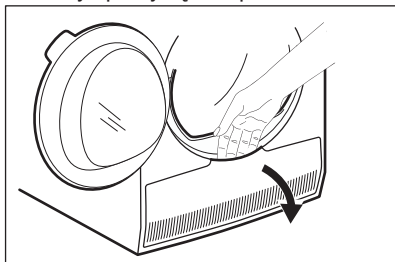

3. Obrócić dźwignię w celu otwarcia pokrywy skraplacza.

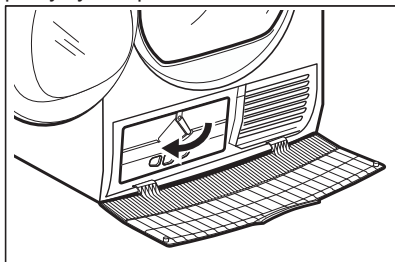

4. Opuścić pokrywę skraplacza.

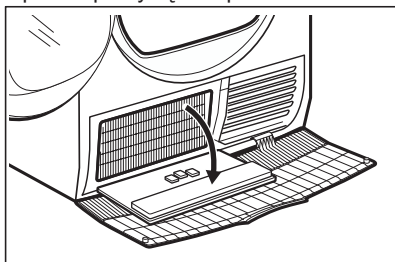

5. W razie potrzeby usunąć włókna ze skraplacza i jego komory. W tym celu można użyć wilgotnej szmatki lub

odkurzacza ze szczotką.

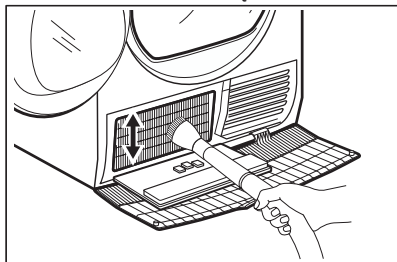

6. Zamknąć pokrywę skraplacza.
7. Obrócić dźwignię, aż zaskoczy na swoje miejsce.
8. Ponownie założyć filtr.

10.4 Czyszczenie bębna



OSTRZEŻENIE!

Przed przystąpieniem do czyszczenia urządzenia należy je odłączyć od zasilania.

Do czyszczenia wewnętrznej powierzchni i chwytaków bębna należy stosować obojętny detergent na bazie mydła. Osuszyć wyczyszczone powierzchnie miękką szmatką.



UWAGA!

Do czyszczenia bębna nie wolno używać materiałów ściernych ani myjek stalowych.

10.5 Czyszczenie panelu sterowania i obudowy

Do czyszczenia panelu sterowania i obudowy należy stosować obojętny detergent na bazie mydła.

Czyścić wilgotną szmatką. Osuszyć wyczyszczone powierzchnie miękką szmatką.





UWAGA!



Do czyszczenia urządzenia nie stosować środków do czyszczenia mebli lub środków czyszczących, które mogłyby wywołać korozję.

10.6 Czyszczenie szczelin wentylacyjnych

Usunąć ze szczelin wentylacyjnych nagromadzone fragmenty włókien za pomocą odkurzacza.

11. ROZWIĄZYWANIE PROBLEMÓW

Problem 1)	Prawdopodobna przyczyna	Środek zaradczy
Suszarka nie działa.	Suszarka nie jest podłączona do źródła zasilania.	Podłączyć urządzenie do gniazda elektrycznego. Sprawdzić bezpiecznik w skrzynce z bezpiecznikami (instalacja domowa).
	Drzwi urządzenia są otwarte.	Zamknąć drzwi.
	Nie naciśnięto przycisku ① Włącz / Wyłącz.	Nacisnąć przycisk ① Włącz / Wyłącz.
	Nie dotknięto przycisku ▷ Start/ Pauza.	Dotknąć przycisku ▷ Start/ Pauza.
	Urządzenie jest w trybie czuwania.	Nacisnąć przycisk ① Włącz / Wyłącz.
Niezadowolający efekt suszenia.	Wybrano niewłaściwy program.	Wybrać odpowiedni program. 2)
	Filtr jest niedrożny.	Oczyścić filtr. 3)
	Opcja  Dodatkowe suszenie była ustawiona na  Suche do prasowania. 4)	Zmienić ustawienie opcji  Dodatkowe suszenie na wyższy poziom.
	Włożono zbyt dużo prania.	Nie należy przekraczać maksymalnej wielkości ładunku.
	Szczeliny wentylacyjne są zatkane.	Oczyścić szczeliny wentylacyjne na spodzie urządzenia.
	Zabrudzony czujnik wilgotności w bębnie.	Oczyścić przednią powierzchnię bębna.
	Nie ustawionożądanego poziomu wysuszenia.	Dostosować poziom wysuszenia. 5)
Skrapalacz jest niedrożny.	Oczyścić skrapalacz. 3)	

Problem 1)	Prawdopodobna przyczyna	Środek zaradczy
Drzwi urządzenia nie zamykają się.	Nie zablokowano filtra we właściwym położeniu.	Umieścić filtr we właściwym położeniu.
	Pranie jest przytrzaśnięte między drzwiami a uszczelką.	Wyjąć przytrzaśnięte rzeczy i zamknąć drzwi.
Nie można zmienić programu lub opcji.	Po uruchomieniu cyklu nie jest możliwa zmiana programu ani opcji.	Wyłączyć, a następnie włączyć suszarkę. Zmienić program lub opcję odpowiednio do wymagań.
Nie można wybrać opcji. Rozlega się sygnał dźwiękowy.	Opcja, którą próbowano wybrać, nie działa z wybranym programem.	Wyłączyć, a następnie włączyć suszarkę. Zmienić program lub opcję odpowiednio do wymagań.
Nie działa oświetlenie bębna	Uszkodzone oświetlenie bębna.	Skontaktować się z serwisem w celu wymiany oświetlenia bębna.
Nieoczekiwany czas trwania cyklu na wyświetlaczu.	Czas trwania cyklu suszenia jest obliczany na podstawie wielkości ładunku i stopnia jego wilgotności.	Jest to automatyczny proces — urządzenie działa prawidłowo.
Program nie działa.	Zbiornik na skropliny jest pełny.	Opróżnić zbiornik na skropliny, nacisnąć przycisk  Start/Pauza. 3)
Cykl suszenia jest za krótki.	Zbyt mała ilość prania.	Wybrać program sterowany czasowo. Wartość czasu musi być odpowiednio dostosowana do wielkości ładunku. Aby wysuszyć jedną rzecz lub niewielką ilość prania, zaleca się ustawienie krótkiego czasu suszenia.
	Pranie jest zbyt suche.	Wybrać program sterowany czasowo lub wyższy poziom wysuszenia (np.  Ekstra suche).

Problem 1)	Prawdopodobna przyczyna	Środek zaradczy
Cykl suszenia jest za długi 6)	Filtr jest niedrożny.	Oczyścić filtr.
	Zbyt dużo prania.	Nie należy przekraczać maksymalnej wielkości ładunku.
	Pranie nie zostało wystarczająco odwirowane.	Dobrze odwirować pranie.
	Zbyt wysoka lub zbyt niska temperatura w pomieszczeniu – nie jest to usterka urządzenia.	Temperatura w pomieszczeniu powinna być wyższa niż +5°C i niższa niż +35°C. Aby uzyskać najlepszy efekt suszenia, temperatura powinna wynosić od 19°C do 24°C.

1) Jeśli wyświetlany jest komunikat o błędzie (np. **E51**): Wyłączyć, a następnie włączyć suszarkę. Wybrać nowy program. Naciśnąć przycisk Start/Pauza. Jeśli urządzenie nie działa, należy skontaktować się z punktem serwisowym i podać kod błędu.

2) Należy zapoznać się z opisem programów — patrz rozdział PROGRAMY

3) Patrz rozdział KONSERWACJA I CZYSZCZENIE.

4) Tylko suszarki wyposażone w opcję Dodatkowe suszenie.

5) Patrz rozdział WSKAZÓWKI I PORADY

6) Uwaga: po upływie maksymalnie 5 godzin cykl suszenia kończy się automatycznie.

12. DANE TECHNICZNE

Wysokość x szerokość x głębokość	850 x 600 x 630 mm (maks. 640 mm)
Maks. głębokość przy otwartych drzwiach urządzenia	1100 mm
Maks. szerokość przy otwartych drzwiach urządzenia	950 mm
Regulacja wysokości	850 mm (+ 15 mm – regulacja nóżek)
Pojemność bębna	118 l
Maksymalna ładowność	8 kg
Napięcie	230 V
Częstotliwość	50 Hz
Łączna moc	900 W
Klasa efektywności energetycznej	A++
Zużycie energii ¹⁾	1,99 kWh
Roczne zużycie energii ²⁾	235 kWh

Zużycie energii w trybie włączenia	0,13 W
Zużycie energii w trybie wyłączenia	0,13 W
Rodzaj użytkowania	W gospodarstwie domowym
Dopuszczalna temperatura otoczenia	od + 5°C do + 35°C
Klasa zabezpieczenia przed wnikaniem cząstek stałych i wilgoci zapewniona przez osłonę zabezpieczającą, z wyjątkiem sytuacji, gdy sprzęt niskonapięciowy nie ma zabezpieczenia przed wilgocią	IPX4
Produkt zawiera hermetycznie zamknięte fluoropochodne gazy cieplarniane	
Oznaczenie gazu	R134a
Ciężar	0,300 kg
Potencjał tworzenia efektu cieplarnianego (GWP)	1430

1) Zgodne z normą EN 61121. 8 kg tkanin bawełnianych odwirowanych z prędkością 1000 obr./min.

2) Roczne zużycie energii w kWh przy założeniu 160 cykli suszenia ze standardowym programem do tkanin bawełnianych, z pełnym lub częściowym załadunkiem i przy stosowaniu trybów energooszczędnych. Rzeczywiste zużycie energii na cykl zależy od sposobu użycia urządzenia (DYREKTYWA UE 392/2012).

13. AKCESORIA

13.1 Funkcja komunikacji

Pralko-suszarkę wyposażono w funkcję komunikacji. Należy zarejestrować pralko-suszarkę na stronie www.registreaeg.com, aby uzyskać informację, **kiedy** będzie możliwe włączenie funkcji komunikacji.

13.2 Zestaw łączący

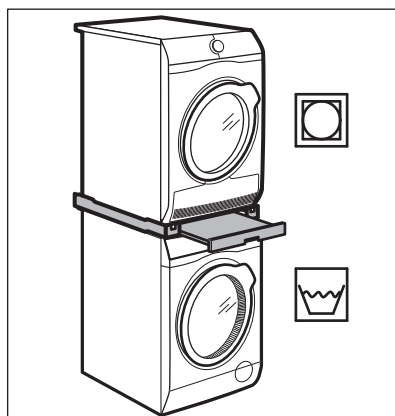

Nazwa akcesoriów: SKP11, STA9

W ofercie u autoryzowanego sprzedawcy.

Zestaw łączący wolno stosować wyłącznie do pralek i suszarek

wymienionych w ulotce. Patrz dołączona ulotka.

Należy uważnie przeczytać instrukcję dołączoną do produktu.

13.3 Zestaw do odprowadzania skroplin

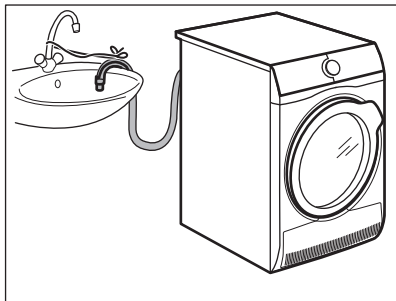

Nazwa akcesoriów: DK11.

Dostępny u autoryzowanego sprzedawcy (może być dołączony do niektórych typów suszarek).

Służy do odprowadzania skroplin do umywalki, syfonu, kanału ściekowego itp. Po jego zainstalowaniu zbiornik na skropliny jest opróżniany automatycznie. Zbiornik na skropliny musi pozostać w urządzeniu.

Koniec zamontowanego węża powinien znajdować się wysokość od 50 cm do 100 cm od poziomu podłogi. Wąż nie może być zapętlony. W razie potrzeby wąż można skrócić.

Należy uważnie przeczytać instrukcję dołączoną do produktu.

13.4 Cokół z szufladą

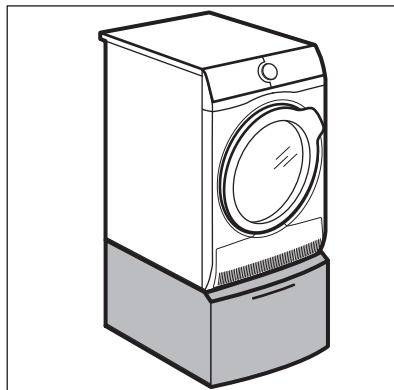

Nazwa akcesoriów: PDSTP10, E6WHPED2.

W ofercie u autoryzowanego sprzedawcy.

Umożliwia ustawienie urządzenia na wyższej wysokości, aby ułatwić wkładanie i wyjmowanie prania.

Szuflada może służyć do przechowywania rzeczy np.: ręczniki, środki czyszczące itp.

Należy uważnie przeczytać instrukcję dołączoną do produktu.

14. OCHRONA ŚRODOWISKA

Materiały oznaczone symbolem  należy poddać utylizacji. Opakowanie urządzenia włożyć do odpowiedniego pojemnika w celu przeprowadzenia recyklingu. Należy zadbać o ponowne przetwarzanie odpadów urządzeń elektrycznych i elektronicznych, aby chronić środowisko naturalne oraz

ludzkie zdrowie. Nie wolno wyrzucać urządzeń oznaczonych symbolem  razem z odpadami domowymi. Należy zwrócić produkt do miejscowego punktu ponownego przetwarzania lub skontaktować się z odpowiednimi władzami miejskimi.

