

EWW 1697 SWD



HU Mosó-szárítógép

Használati útmutató



Electrolux

TARTALOM

1. BIZTONSÁGI TUDNIVALÓK.....	3
2. BIZTONSÁGI UTASÍTÁSOK.....	6
3. TERMÉKLEÍRÁS.....	7
4. KEZELŐPANEL.....	8
5. PROGRAMOK.....	9
6. FOGYASZTÁSI ÉRTÉKEK.....	14
7. KIEGÉSZÍTŐ FUNKCIÓK.....	14
8. BEÁLLÍTÁSOK.....	17
9. AZ ELSŐ HASZNÁLAT ELŐTT.....	17
10. NAPI HASZNÁLAT.....	17
11. NAPI HASZNÁLAT – CSAK SZÁRÍTÁS.....	22
12. NAPI HASZNÁLAT – MOSÁS ÉS SZÁRÍTÁS.....	23
13. HASZNOS TANÁCSOK ÉS JAVASLATOK.....	25
14. ÁPOLÁS ÉS TISZTÍTÁS.....	27
15. HIBAEHÁRÍTÁS.....	31
16. AJTÓ NYITÁSA VÉSZHELYZETBEN.....	34
17. MŰSZAKI ADATOK.....	35

ÖNRE GONDOLUNK

Köszönjük, hogy Electrolux terméket vásárolt. Ön olyan készülék tulajdonosa lett, mely mögött több évtizedes szakmai tapasztalat és innováció áll. Rendkívüli tudását és stílusos megjelenését az Ön igényei ihlették. Valahányszor csak használja, biztos lehet abban, hogy a benne foglalt tudás a siker garanciája. Köszöntjük az Electrolux világában!

Látogassa meg a weboldalunkat:



Kezelési tanácsok, kiadványok, hibaelhárító, szerviz információk:

www.electrolux.com/webselfservice



További előnyökért regisztrálja készülékét:

www.registerelectrolux.com



Kiegészítők, segédanyagok és eredeti alkatrészek vásárlása a készülékhez:

www.electrolux.com/shop

VÁSÁRLÓI TÁMOGATÁS ÉS SZERVIZ

Kizárólag eredeti alkatrészek használatát javasoljuk.

Ha készülékével a szervizhez fordul, legyenek kéznél az alábbi adatok: Típus, termékszám, sorozatszám.

Ezek az információk az adattáblán olvashatók.

 Figyelmeztetés - Biztonsági információk

 Általános információk és hasznos tanácsok

 Környezetvédelmi információk

A változtatások jogát fenntartjuk.

1. ⚠ BIZTONSÁGI TUDNIVALÓK

Az üzembe helyezés és használat előtt gondosan olvassa el a mellékelt útmutatót. A gyártó nem vállal felelősséget a helytelen beszerelés vagy használat miatt keletkezett sérülésekért és károkért. Tartsa biztonságos és elérhető helyen az útmutatót, hogy szükség esetén mindig a rendelkezésére álljon.

1.1 Gyermek és fogyatékkal élő személyek biztonsága



FIGYELMEZTETÉS!

Fulladás, sérülés vagy tartós rokkantság kockázata.

- A készüléket 8 év feletti gyermekek és csökkent képességű személyek csak felügyelettel és/vagy a készülék biztonságos használatára és a potenciális veszélyekre vonatkozó megfelelő tájékoztatás megértése esetén használhatják.
- Ne hagyja, hogy gyermekek játsszanak a készülékkel.
- A 3 évesnél fiatalabb gyermekeket mindig tartsa távol a készüléktől, amikor az működik.
- Minden csomagolóanyagot tartson távol a gyermekektől, és megfelelően dobja azokat hulladékba.
- A mosószeret tartsa távol a gyermekektől.
- A gyermekeket és kedvenc háziállatokat tartsa távol a készüléktől, amikor az ajtaja nyitva van.
- Gyermekek felügyelet nélkül nem végezhetnek tisztítási vagy karbantartási tevékenységet a készüléken.

1.2 Általános biztonság

- Ne változtassa meg a készülék műszaki jellemzőit.
- A készülék elhelyezhető szabadon álló módon vagy a konyhai munkapult alá, ha van elegendő hely.

- A készüléket ne helyezze üzembe zárható ajtó, tolóajtó vagy olyan ajtó mögött, amelynél a készülékkel ellentétes oldalon található a zsanér, és emiatt a készülék ajtaja nem nyitható ki teljesen.
- Csak a telepítés befejezése után csatlakoztassa a hálózati csatlakozódugót a hálózati csatlakozóaljzatba. Ügyeljen arra, hogy a hálózati dugasz hozzáférhető legyen az üzembe helyezés után.
- Ügyeljen arra, hogy a készülék alsó részén levő szellőzőnyílást (ha van) a készülék alatti szőnyeg, lábtörlő vagy egyéb padlóburkoló tárgy ne zárja el.
- Gondoskodjon a készüléknek helyt adó helyiség jó szellőzéséről, hogy elkerülje a gázt vagy más tüzelőanyagokat elégető készülékekből (beleértve a nyílt tüzet is) származó füstgázok visszaáramlását.
- A készülékből kilépő levegőt ne vezesse olyan szellőzőbe, mely gáz vagy egyéb anyag elégetéséből létrejövő füstgáz elvezetésére szolgál.
- Az üzemi víznyomás értékének a vízhálózat készülékcsatlakozási pontjánál 0,5 bar (0,05 MPa) és 8 bar (0,8 MPa) között kell lennie.
- Soha ne lépje túl a megengedett legnagyobb töltetet, mely 9 kg tömegű lehet (lásd a „Programtáblázat” című fejezetet).
- A készülék vízhálózatra történő csatlakoztatásához használja a mellékelt, új tömlőkészletet vagy a márkaszerviz által biztosított egyéb új tömlőkészletet.
- Régi tömlőkészlet nem használható fel újra.
- Ha a hálózati kábel megsérül, azt a gyártónak vagy a márkaszerviznek vagy más hasonlóan képzett személynek kell kicserélnie, nehogy elektromos veszélyhelyzet álljon elő.
- Törölje le a készülék körül felhalmozódott szöszöket és csomagolási törmeléket.
- Az olyan anyagokkal szennyezett ruhadarabokat, mint növényi- vagy ásványolaj, aceton, alkohol, benzin,

kerozin, feltöltőanyagok, terpentin, viasz és viaszeltöltőanyagok, elkülönítve kell kimosni extra mennyiségű mosószer használatával, mielőtt a mosó-szárítógépben szárítaná.

- Nem szabad olyan ruhadarabot szárítani, mely ipari vegyszerrel szennyeződött.
- Ne szárítson mosatlan ruhadarabokat a mosó-szárítógépben.
- Olyan darabokat, mint habzivacs, (latexhab) zuhanysapkák, vízálló textíliák, gumírozott ruhadarabok vagy habzivacs darabokkal kitömött párnák, tilos a mosó-szárítógépben szárítani.
- A textilöblítőket vagy hasonló készítményeket az azokhoz mellékelt gyártói utasításoknak megfelelően kell használni.
- Távolítsa el a ruhadarabokból az összes olyan tárgyat, mely gyújtószikra forrása lehet, pl. öngyújtó vagy gyufa.
- Soha ne állítsa le a mosó-szárítógépet a szárítási ciklus befejeződése előtt, hacsak nem tudja az összes darabot gyorsan kiszedni és kitergetni, hogy a maradékhő eltávozzon.
- A mosó-szárító ciklus utolsó része fűtés nélkül történik (hűtési ciklus), annak biztosítása érdekében, hogy a ruhadarabok olyan hőmérsékletre kerüljenek, melyen nem károsodnak.
- A készülék tisztításához ne használjon nagy nyomású vízszugart és/vagy gőzt.
- A készüléket nedves ruhával tisztítsa. Csak semleges tisztítószerrel használjon. Ne használjon súrolószert, súrolózivacsot, oldószert vagy fém tárgyat.
- Bármilyen karbantartás előtt kapcsolja ki a készüléket, és húzza ki a hálózati csatlakozódugót a csatlakozóaljzatból.

2. BIZTONSÁGI UTASÍTÁSOK

2.1 Üzembe helyezés

- Tartsa be a készülékhez mellékelt üzembe helyezési útmutatóban foglaltakat.
- Mozgatáskor mindig tartsa a készüléket függőleges helyzetben.
- Gondoskodjon arról, hogy keringeni tudjon a levegő a készülék és a padló között.
- Távolítsa el az összes csomagolást és a szállítási rögzítőcsavarokat.
- A készülék üzemeltetésének helyén a padló vízszintes, sík, stabil, hőálló és tiszta legyen.
- A szállítási rögzítőcsavarokat tartsa biztonságos helyen. Amennyiben a készüléket a jövőben szállítani kell, ezeket vissza kell szerelni, hogy a dob rögzítésével megakadályozzák a készülék belsejének sérülését.
- Súlyos a készülék, ezért legyen körültekintő a mozgatásakor. Mindig használjon munkavédelmi kesztyűt és zárt lábbelít.
- Ne helyezzen üzembe, és ne is használjon sérült készüléket.
- Ne helyezze üzembe a készüléket olyan helyen, ahol az ajtaját nem lehet teljesen kinyitni.
- Úgy állítsa be a lábakat, hogy a készülék és a padló között rendelkezésre álljon a szükséges hely.
- A készülék végleges elhelyezési pozíciójában ellenőrizze a felület vízszintesességét vízmértékkel. Ha a felület nem teljesen vízszintes, a lábak emelésével vagy süllyesztésével biztosítsa a vízszintes helyzetet.

2.2 Elektromos csatlakoztatás



FIGYELMEZTETÉS!

Tűz- és áramütésveszély.

- A készüléket kötelező földelni.
- Mindig megfelelően felszerelt, áramütés ellen védett aljzatot használjon.
- Ne használjon hálózati elosztókat és hosszabbító kábeleket.

- A készülék csatlakozásának bontására, soha ne a hálózati kábelnél fogva húzza ki a csatlakozódugót. A kábelt mindig a csatlakozódugónál fogva húzza ki.
- Nedves kézzel ne érintse meg a hálózati kábelt és a csatlakozódugót.
- A készülék megfelel az EGK irányelveinek.

2.3 Vízhálózatra csatlakoztatás

- Ügyeljen arra, hogy ne okozzon sérülést a vízcsöveknek.
- Mielőtt új vagy hosszabb idő óta nem használt csövekhez csatlakoztatja javítás vagy új eszköz (pl. vízóra stb.) felszerelése után a készüléket, addig folyassa a vizet, amíg az teljesen ki nem tisztul.
- A készülék első használata közben és után ellenőrizze, hogy nem látható-e vízszivárgás.

2.4 Használat



FIGYELMEZTETÉS!

Személyi sérülés, áramütés, tűz, égési sérülés vagy a készülék károsodásának veszélye áll fenn.

- Ez a készülék kizárólag háztartási célokra használható.
- Ne tegyen gyúlékony anyagot vagy gyúlékony anyaggal szennyezett tárgyat a készülékbe, annak közelébe, illetve annak tetejére.
- Ne érintse meg az ajtóüveget, amikor egy program működik. Az üveg forró lehet.
- Ne szárítson olyan töltött vagy bélelt darabokat, melyek külső huzatanyaga megsérült (elszakadt vagy kirojtosodott).
- Ha a szennyes ruhaneműket folteltávolítóval mosta ki, még egyszer le kell futtatnia egy öblítőprogramot, mielőtt elindítja a szárítási ciklust.
- Ellenőrizze, hogy minden fémtárgyat eltávolított-e a ruhákból.
- Csak olyan ruhaneműt szárítson, melynek gépi szárítása

engedélyezett. Kövesse a ruhanemű kezelési címkéjén feltüntetett utasításokat.

- A műanyag részek nem hőállóak.
 - Amennyiben mosógolyót használ, a szárítóprogram elindítása előtt távolítsa el azt.
 - Ne használjon mosógolyót, ha non-stop programot választ ki.



FIGYELMEZTETÉS!

Személyi sérülés vagy a készülék károsodásának veszélye áll fenn.

- Ne üljön vagy álljon rá a nyitott ajtóra.
- Olyan ruhadarabot nem szabad a készülékbe tenni, amelyből csöpög a víz.

3. TERMÉKLEÍRÁS

3.1 A készülék áttekintése

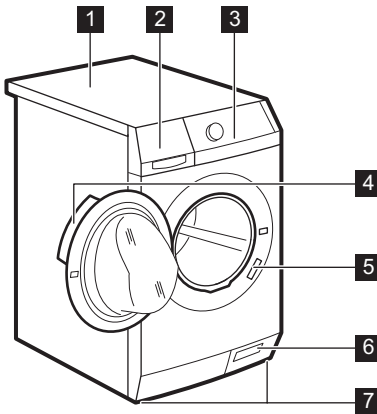

- 1 Munkafelület
- 2 Mosószer-adagoló
- 3 Kezelőpanel
- 4 Ajtófogantyú
- 5 Adattábla
- 6 Leeresztő szivattyú szűrője
- 7 Lábak a készülék vízszintbe állításához.

3.2 Rögzítőlemez készlet (4055171146)

Beszerezhető a hivatalos márkakereskedőnél.

Ha a készüléket talapzatra állítja, rögzítse a készüléket a rögzítőlemezekhez.

2.5 Ártalmatlanítás

- Bontsa a készülék elektromos- és vízhálózati csatlakozását.
- A készülék közelében vágja át a hálózati kábelt, és tegye a hulladékba.
- Szerelje le az ajtókilincset, hogy megakadályozza gyermekek és kedvenc állatok készülékdobban rekedését.
- A készüléket az elektromos és elektronikus berendezésekre (WEEE) vonatkozó helyi rendeleteknek megfelelően tegye a hulladékba.

Figyelmesen olvassa el a tartozékhoz mellékelt használati utasítást.

4. KEZELŐPANEL

4.1 Kezelőpanel ismertetése

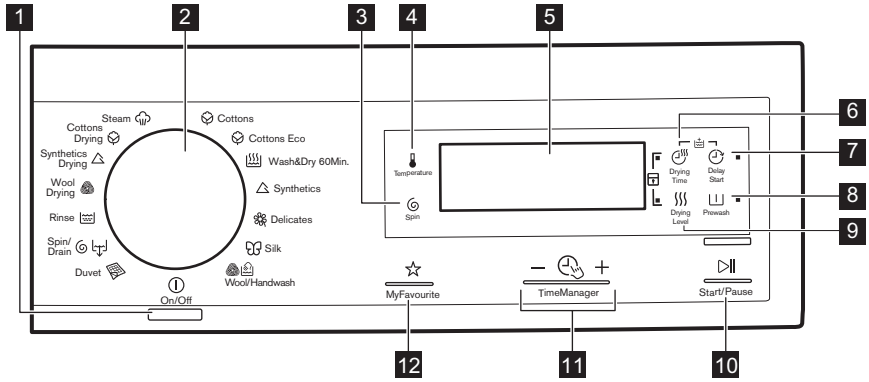





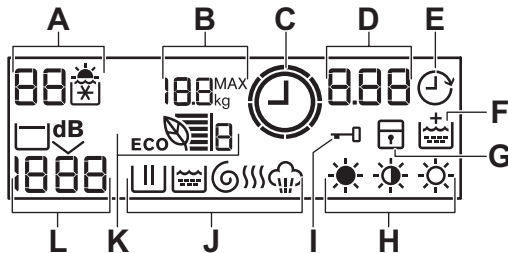











- | | |
|--|---|
| <p>1 Be/Ki nyomógomb (Be/Ki)</p> <p>2 Programválasztó gomb</p> <p>3 Centrifugálás sebességét mérséklő érintőgomb (Centrifugálás)</p> <p>4 Hőmérséklet érintőgomb (Hőmérséklet)</p> <p>5 Kijelző</p> <p>6 Szárítási idő érintőgomb (Szárítási idő)</p> <p>7 Késleltetett indítás érintőgomb (Késleltetett indítás)</p> | <p>8 Előmosás érintőgomb (Előmosás)</p> <p>9 Szárítási fokozatok érintőgomb (Szárítási fokozat)</p> <p>10 Start/Szünet érintőgomb (Start / Szünet)</p> <p>11 Time Manager érintőgombok – + (Time Manager)</p> <p>12 Kedvenc program érintőgomb (Kedvencem)</p> |
|--|---|



Kijelző



- A.** Hőmérséklet terület:
88 : Hőmérséklet-visszajelző
- B.** **188**^{MAX}kg : Maximális töltet¹⁾
- F** : Hideg víz visszajelző





Ez a visszajelző akkor jelenik meg, amikor a program be van állítva, és az ajtó nyitva van. Amikor becsukja az ajtót, a visszajelző elalszik.

- C.  : Time Manager visszajelző
- D. Idő kijelző terület:
-  : Program időtartama
 -  : Késleltetett indítás
 -  : Riasztási kódok
 -  : Hibaüzenet
 -  : Program vége.
- E.  : Késleltetett indítás visszajelző
- F.  : Állandó extra öblítés visszajelző
- G.  : Gyerekzár visszajelző
- H.  ,  ,  : Szárazsági fokozatok visszajelzői
- I.  : Ajtó zárva visszajelző
- Nem lehet kinyitni a készülék ajtaját, amíg ez a szimbólum látható.
 - Csak a szimbólum eltűnése után nyithatja ki az ajtót.
- J. Mosás és szárítás visszajelzői:
-  : Mosási szakasz
 -  : Öblítési szakasz
 -  : Centrifugálási szakasz

-  : Szárítási szakasz
-  : Gőzölési szakasz



Amikor egy programot beállított, a programhoz kapcsolódó fázisok visszajelzői megjelennek. Amikor a program elindul, csak a működő fázis visszajelzője villog. Amikor egy fázis befejeződik, annak visszajelzője továbbra is világít. Amikor a program befejeződött, az utolsó fázis szimbóluma látható.

- K.  : Eco Info visszajelző
- L. Centrifugálás terület:
-  : Centrifugálási sebesség visszajelző
 -  : Nincs centrifugálás visszajelző
 -  : Öblítés tartás visszajelző
 -  : Extra Csendes visszajelző





5. PROGRAMOK

5.1 Programtáblázat

Program Hőmérséklet-tartomány	Maximális töltet Maximális centrifugálási sebesség	Program leírása (Töltet típusa és szennyeződés mértéke)
Mosási programok		
 Cottons 90 °C - Hideg	9 kg 1600 ford./perc	Fehér és színes pamut. Normál vagy enyhe szennyezettség.

1) csak akkor jelenik meg, ha az ajtó nyitva van.

Program Hőmérséklet-tartomány	Maximális töltet Maximális centrifugálási sebesség	Program leírása (Töltet típusa és szennyeződés mértéke)
 Cottons Eco ¹⁾ 60 °C - 40 °C	9 kg 1600 ford./perc	Fehér és színtartó pamut. Normál szennyezettség. Az energiafogyasztás csökken, és a mosóprogram ideje meghosszabbodik.
 Wash&Dry 60Min. 40 °C - 30 °C	1 kg 1200 ford./perc	Mosási és szárítási fázisból álló teljes program kevert szálás szövetek kis töltéthez (pamut és műszálás darabok).
 Synthetics 60 °C - Hideg	4 kg 1200 ford./perc	Műszálás vagy kevert szálás szövetek. Normál szennyezettség.
 Delicates 40 °C - Hideg	4 kg 1200 ford./perc	Kényes textil, pl. akril, viszkóz és poliészter. Normál szennyezettség.
 Silk 30 °C	1 kg 800 ford./perc	Speciális program selyem és kevert műszálás ruhadarabok számára.
 Wool/Handwash 40 °C - Hideg	2 kg 1200 ford./perc	Gépben mosható gyapjúhoz, kézzel mosható gyapjúhoz és „kézzel mosható” jelzéssel ellátott kényes szövetekhez.²⁾
 Duvet 60 °C - 30 °C	3 kg 800 ford./perc	Mosási program egy műszálás takaróhoz, paplanhoz, ágyterítőhöz stb.
 Spin/Drain ³⁾	9 kg 1600 ford./perc	A ruhanemű centrifugálásához és a vízdobból való leeresztéséhez. Minden ruhaanyaghoz, a kényes ruhaneműk és gyapjú kivételével.
 Rinse Hideg	9 kg 1600 ford./perc	A ruhanemű öblítéséhez és centrifugálásához. Minden ruhaanyaghoz, a kényes ruhaneműk és gyapjú kivételével. Csökkentse a centrifugálási sebességet a töltet típusának megfelelően.
Szárítóprogramok		
 Wool Drying	1 kg	Szárítóprogram gyapjúhoz.







Program Hőmérséklet-tartomány	Maximális töltet Maximális centrifugálási sebesség	Program leírása (Töltet típusa és szennyeződés mértéke)
 Synthetics Drying	3 kg	Szárítóprogram műszálás ruhaneműk számára.
 Cottons Drying	6 kg	Szárítóprogram pamut ruhaneműk számára.
Gőzölés programok		
 Steam	1,5 kg	Gőzölő program pamut és műszálás anyagok gyűrődésmentesítéséhez vagy felfrissítéséhez. A Time Manager gombokkal válasszon az alábbi lehetséges programok közül: <ul style="list-style-type: none"> • Gyűrődésmentesítés  (alapértelmezett programidő) • Felfrissítés  (rövid programidő)







1) Pamut energiatakarékos program. Ez a program 60 °C-on 9 kg töltettel az energiatakarékosági címkén szereplő adatok referenciaprogramja az EGK 92/75 sz. szabványának megfelelően. Megfelelő mosási eredményekhez és az energiafogyasztás csökkentéséhez válassza ezt a programot. A mosóprogram ideje hosszabb.

2) A ciklus közben a dob kis sebességen forog a kíméletes mosás érdekében. Úgy tűnhet, hogy a dob nem forog, vagy nem megfelelően forog, azonban ez normális jelenség ennél a programnál.

3) Állítsa be a centrifugálási sebességet. Ellenőrizze, hogy a program alkalmas-e az ilyen típusú szövetek számára. Amennyiben a "Nincs centrifugálás" lehetőséget választja, csak a szivattyúzás áll rendelkezésre.

Programfunkciók összeegyeztethetősége

Program							
Cottons 	■	■	■	■	■	■	■
Cottons Eco 	■	■	■	■	■	■	■
Wash&Dry 60Min. 	■					■	
Synthetics 	■	■	■	■	■	■	■
Delicates 	■	■	■	■	■	■	■
Silk 	■	■				■	
Wool/Handwash 	■	■	■	■		■	

Program							
Duvel 	■						■
Spin/Drain ¹⁾ 	■	■					■
Rinse 	■	■	■			■	■

1) Állítsa be a centrifugálási sebességet. Ellenőrizze, hogy a program alkalmas-e az ilyen típusú szövetek számára. Amennyiben a "Nincs centrifugálás" lehetőséget választja, csak a szivattyúzás áll rendelkezésre.

5.2 Automatikus szárítás

Szárazsági fokozat	Textil típusa	Töltet
 Extra száraz Törülközőkhöz	Pamut és lenvászon (fürdőköpenyek, törülközők stb.)	maximum 6 kg
 Szekrétáras¹⁾ Tárolni kívánt ruhaneműkhöz	Pamut és lenvászon (fürdőköpenyek, törülközők stb.)	maximum 6 kg
	Műszálás és kevertszál szövetek (pulóverek, blúzok, alsóneműk, törülközők, háztartási lenvászon)	maximum 3 kg
	Selyem ruhadarabok (blúzok, ingek, egyéb ruhanemű)	maximum 1 kg
	Gyapjú ruhadarabok (gyapjú pulóverek)	maximum 1 kg
 Vasalószáraz Vasaláshoz alkalmas	Pamut és lenvászon (lepedők, asztalterítők, ingek stb.)	maximum 6 kg

1) **Tanácsok a bevizsgáló intézetek számára** Az EN 50229 szabvány szerinti bevizsgálást ELŐSZÖR a maximális névleges tömegű szárítandó töltettel telepakolt készülékkel kell elvégezni (a töltet összetétele az EN 61121 szabványnak megfelelően), ahol pamuthoz való AUTOMATIKUS SZEKRÉNYSZÁRAZ programot kell kiválasztani. A MÁSODIK szárítandó töltet részleges töltet legyen, melyhez pamuthoz való AUTOMATIKUS SZEKRÉNYSZÁRAZ programot kell kiválasztani.

5.3 Időzített szárítás

Szárazsági fokozat	Textil típusa	Töltet (kg)	Centrifugálási sebesség (ford./perc)	Javasolt időtartam (perc)
Extra száraz Törülközőkhöz	Pamut és lenvászon (fürdőköpenyek, törülközők stb.)	6	1600	220 - 240
		4	1600	140 - 160
		2	1600	100 - 110
Székrenyszáraz Tárolni kívánt ruhaneműkhöz	Pamut és lenvászon (fürdőköpenyek, törülközők stb.)	6	1600	210 - 230
		4	1600	130 - 150
		2	1600	90 - 100
Székrenyszáraz Tárolni kívánt ruhaneműkhöz	Műszálás és kevertszálás szövetek (pulóverek, blúzok, alsóneműk, törülközők, háztartási lenvászon)	3	1200	100 - 110
		1	1200	40 - 50
	Wool (Gyapjú) (gyapjú pulóverek)	1	1200	110 - 130
	Selyem (blúzok, ingek, egyéb ruhadarabok stb.)	1	1000	80
Vasalószáraz Vasaláshoz alkalmas	Pamut és lenvászon (lepedők, asztalterítők, ingek stb.)	6	1600	150 - 170
		4	1600	85 - 105
		2	1600	55 - 65

5.4 Woolmark Apparel Care - Kék



- A Woolmark vállalat ennek a mosógépnek a gyapjúmosási ciklusát jóváhagyta a „kézzel mosható” jelzésű, gyapjú ruhadarabok gépi

mosására, azzal a feltétellel, hogy a ruhák mosása a mosógép gyártójától származó utasítások szerint történik. Mindig kövesse a ruhanemű kezelési címkéjén szereplő szárítási és egyéb utasítást. M1144

- A Woolmark vállalat ennek a mosógépnek a gyapjuszárítási ciklusát jóváhagyta a „kézzel mosható” jelzésű, gyapjú ruhadarabok gépi szárítására, azzal a feltétellel, hogy a ruhák szárítása a mosógép gyártójától származó utasítások szerint történik. Mindig kövesse a ruhanemű kezelési címkéjén szereplő kezelési és egyéb utasítást. M1224

Az Egyesült Királyságban, Írországban, Hongkongban és Indiában a Woolmark

szimbólum minőségtanúsító védjegy
funkciót tölt be.

6. FOGYASZTÁSI ÉRTÉKEK



A címkén szereplő adatok tájékoztató jellegűek. Az értékek különböző okok miatt változhatnak: pl. a ruhanemű jellege és mennyisége, a víz és a környezeti hőmérséklet függvényében.



A program kezdetekor a kijelzőn a program maximális töltethez tartozó időtartama jelenik meg.
A mosási fázis alatt a program időtartamát a készülék automatikusan számítja, és az érték nagymértékben csökkenhet, ha a töltet nagysága kisebb a maximálisan megengedett töltet értékénél (pl.: Gyapjú 60 °C, maximális töltet: 9 kg; a program időtartama túllépi a 2 órát - valós töltet: 1 kg; a program időtartama nem éri el az 1 órát).
Amikor a készülék a valós időtartamot számítja, a kijelzőn egy pont villog.

Programok	Töltet (kg)	Energiafogyasztás (kWh)	Vízfogyasztás (liter)	Program hozzávetőleges időtartama (perc)
Pamut 60 °C	9	1.6	69	168
Cottons Eco Pamut energiatakarékos program 60 °C-on, ¹⁾	9	1.05	56	244
Pamut 40 °C	9	1.0	69	164
Műszál 40 °C	4	0.6	48	105
Kímélő 40 °C	4	0.7	58	86
Gyapjú/Kézi mosás 30 °C	2	0.35	57	61

¹⁾ „Pamut energiatakarékos program” 60 °C-on, 9 kg töltettel az energiatakarékosági címkén szereplő adatok referenciaprogramja az EGK 92/75 sz. szabványának megfelelően.

7. KIEGÉSZÍTŐ FUNKCIÓK

7.1 Centrifugálás

Ezzel a kiegészítő funkcióval csökkenthető az alapértelmezett centrifugálási sebesség.

A kijelzőn a beállított sebesség visszajelzője látható.

További centrifugálási kiegészítő funkciók:

Nincs centrifugálás

- Ezzel a kiegészítő funkcióval kikapcsolhatja az összes centrifugálási fázist.
- Kényes anyagok esetében alkalmazza.
- Egyes mosási programok esetén az öblítéseket a gép nagyobb mennyiségű víz felhasználásával végzi.

- A kijelzőn a  visszajelző jelenik meg.

Öblítés tartás

- Ezzel a kiegészítő funkcióval megelőzheti a ruhanemű gyűrődését.
- A mosási program leáll, és a víz a dobban marad. A dob rendszeres időközönként forgást végez, hogy megakadályozza a ruhák gyűrődését.
- Zárva marad az ajtó. Az ajtó kinyitásához le kell a vizet engednie.
- A kijelzőn a  visszajelző jelenik meg.

 A víz leeresztéséhez olvassa el a „Miután a program véget ért” című részt.

Extra csendes

- Ezzel a funkcióval kikapcsolhatja az összes centrifugálási fázist, és halk mosást végezhet.
- Egyes mosási programok esetén az öblítéseket a gép nagyobb mennyiségű víz felhasználásával végzi.
- A mosási program leáll, és a víz a dobban marad. A dob rendszeres időközönként forgást végez, hogy megakadályozza a ruhák gyűrődését.
- Zárva marad az ajtó. Az ajtó kinyitásához le kell a vizet engednie.
- A kijelzőn a ^{dB} visszajelző jelenik meg.

 A víz leeresztéséhez olvassa el a „Miután a program véget ért” című részt.

7.2 Hőmérséklet

Az alapértelmezett hőmérséklet módosításához válassza ezt a kiegészítő funkciót.

 Visszajelző = hideg víz.

A kijelző a beállított hőmérsékletet mutatja.

7.3 Szárítási idő

Ezzel a funkcióval a szárítandó szövetekhez állítható be a szárítási idő. A kijelző a beállított értéket mutatja.

Az érintőgomb minden egyes megnyomására a szárítás időtartama 5 perccel nő.

 Bizonyos típusú ruháknál nem állítható be az összes időtartam.

7.4 Késleltetett indítás

Ezzel a funkcióval a program kezdetét 30 perc és 20 óra közötti időtartammal késleltetheti.

A kijelzőn a funkcióhoz tartozó jelzőfény jelenik meg.

7.5 Előmosás

Ezzel a funkcióval egy előmosási szakaszt adhat a mosási programhoz.



Erős szennyeződés esetén használja a funkciót.

A funkció aktiválása növeli a program időtartamát.

A megfelelő visszajelző világítani kezd.



7.6 Szárítási fokozat

Ezzel a funkcióval a ruhaneműhöz automatikus szárazsági fokozat állítható be. A kijelzőn a beállított fokozat szimbóluma látható.













-  **Extra száraz** fokozat pamut ruhaneműk számára
-  **Szokrényszáraz** fokozat visszajelzője pamut, műszálás, selyem és gyapjú ruhaneműk számára
-  **Vasalószáraz** fokozat pamut ruhaneműk számára

7.7 Time Manager – +

Egy mosási program beállításakor a kijelzőn a program alapértelmezett időtartama látható.

A program időtartamának csökkentéséhez vagy növeléséhez nyomja meg a  vagy  gombot.

A Time Manager funkció csak a táblázatban található programoknál áll rendelkezésre.

Visszajelzők				Cottons Eco	
 1)	■	■			
	■	■	■		
	■	■			
	■	■	■	■	■ 2)
	■	■			
	■ 3)	■ 3)	■		
	■	■			
 4)	■	■	■ 3)	■ 3)	■ 5)

- 1) Legrövidebb: a ruhanemű felfrissítése.
- 2) Rövid időtartam: ruhanemű felfrissítéséhez javasolt program.
- 3) Program alapértelmezett időtartama.
- 4) Leghosszabb: A program időtartamának fokozatos növelése csökkenti az energiafogyasztást. Az optimalizált fűtési szakasz energiát takarít meg, és a hosszabb időtartam ugyanazt a mosási eredményt nyújtja (különösen normál szennyezettség esetén).
- 5) Alapértelmezett időtartam: ruhanemű gyűrődésmentesítéséhez javasolt program.

Eco Info 



Az Eco Info sávjai (kizárólag pamut és műszálás programok esetén) a mosási program hatékonyságát jelenítik meg az energiatakarékosság szempontjából:

- 6 sáv: a leghatékonyabb beállítás a mosási program optimális teljesítménye érdekében.
- 1 sáv: kevésbé hatékony beállítás.

Az Eco Info sávok száma megváltozik, ha módosítja a mosási program időtartamát (lásd a Time Manager funkciót), a mosási hőmérsékletet és a ruhatöltet tömegét. A mosási program teljesítményének optimalizálásakor a sávok számának növekednie kell:

- Amennyiben növeli a program időtartamát, az Eco Info sávjainak száma növekszik. A mosási program időtartamának növelése állandó teljesítményt tesz lehetővé, mely csökkenti az energiafogyasztást.
- Amennyiben csökkenti a mosás hőmérsékletét, az Eco Info sávjainak száma növekszik.

Tanácsok a leghatékonyabb beállításhoz:

- Állítsa a Time Manager visszajelzőit  vagy  jelzésre.
- Válassza ki a lehető legalacsonyabb mosási hőmérsékletet.
- Ne állítsa be az Előmosás funkciót.

7.8 Kedvencem

Ezzel a kiegészítő funkcióval mentheti kedvenc programját és funkcióit.

A késleltetett indítás funkció memóriában való tárolása a MyFavourite gombbal nem lehetséges.

Egy program memóriában való tárolása

1. Nyomja meg a  gombot a készülék bekapcsolásához.
2. Válassza ki a memóriába mentendő programot és funkciókat.
3. Addig nyomja meg többször a MyFavourite gombot, míg a **MEM** felirat meg nem jelenik a kijelzőn.

A tárolt program beállítása

1. Nyomja meg a  gombot a készülék bekapcsolásához.
2. Nyomja meg röviden a MyFavourite gombot.



A késleltetett indítás nincs a memóriában tárolva.

7.9 Öblítés+

Ezzel a kiegészítő funkcióval további öblítési szakaszokat adhat a mosási programhoz.

Olyan személyek esetében használja ezt a kiegészítő funkciót, akik allergiások a



mosószerre, valamint olyan helyeken, ahol lágú a víz.

A hozzá tartozó visszajelző megjelenik a kijelzőn. ¹⁾



8. BEÁLLÍTÁSOK

8.1 Gyerekzár

Ezzel a funkcióval megakadályozhatja a gyermekeket abban, hogy játsszanak a kezelőpanellel.

- A funkció **be/kikapcsolásához** tartsa megnyomva a  és  gombot, amíg a  **jelzőfény világítani nem kezd/el nem alszik.**

Bekapcsolhatja a funkciót:

- A  gomb megnyomása után: a kiegészítő funkciók és a programválasztó gomb zárolódnak.
- A  gomb megnyomása előtt: a készülék nem indítható.

8.2 Állandó extra öblítés



A funkció mindig egy további öblítést eredményez egy új program beállításakor.

- A funkció **be/kikapcsolásához** egyidejűleg addig tartsa megnyomva a  és  gombot, amíg a  jelzőfény **világítani nem kezd/el nem alszik.**

8.3 Hangjelzések

Hangjelzések hallhatóak, amikor:

- A program befejeződik.
- A készülékben hiba lépett fel.

A hangjelzések **ki-/bekapcsolásához** egyidejűleg 6 másodpercre nyomja meg a  és a  gombot.



Ha kikapcsolja a hangjelzéseket, azok csak akkor működnek, amikor a készülék működésében hiba lép fel.

9. AZ ELSŐ HASZNÁLAT ELŐTT

1. Öntsön egy kevés mosószert a mosószér-adagoló mosási rekeszébe.
2. Állítsa be és ruhák nélkül indítson el egy pamut mosására szolgáló

programot a legmagasabb hőmérsékleten.

Ez minden szennyeződést eltávolít a dobból és a tartályból.

10. NAPI HASZNÁLAT



FIGYELMEZTETÉS!
Olvassa el a „Biztonság” című fejezetet.

10.1 A mosnivaló betöltése

1. Nyissa ki a készülék ajtaját.
2. Helyezze a mosandó darabokat egyenként a dobba.
3. Rázza meg a darabokat, mielőtt a készülékbe helyezi őket.

¹⁾ A funkció bekapcsolásával kapcsolatban olvassa el a „Beállítások” c. fejezetet.

Ügyeljen arra, hogy ne tegyen túl sok mosandó holmit a dobba.

4. Csupkja be jól az ajtót.

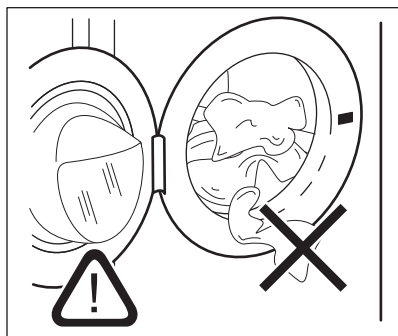

VIGYÁZAT!

Győződjön meg arról, hogy az ajtó és a vízzáró szigetelés közé nem szorult-e be ruha. Ellenkező esetben mosás közben víz szivároghat ki, vagy tönkremehet a ruha.

10.2 Mosószerek és adalékok használata

1. Mérje ki a mosó- és az öblítőszeret.
2. Helyezze a mosó- és az öblítőszeret a megfelelő rekeszekbe.
3. Gondosan zárja be a mosószert-adagolót

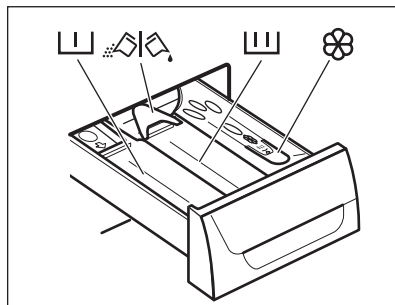

10.3 Mosószert-adagoló rekeszek



VIGYÁZAT!

Használjon automata mosógépekhez gyártott mosószert.



Mindig tartsa be a mosószertermékek csomagolásán található utasításokat.



Előmosási szakasz mosószert-adagolója.



Mosási szakasz mosószert-adagolója.



Rekesz a folyékony adalékok (öblítőszer, keményítő) számára.



A por állagú vagy folyékony mosószert kiválasztására szolgáló tere-lőlap.

10.4 Folyékony mosószer vagy mosópor esetén

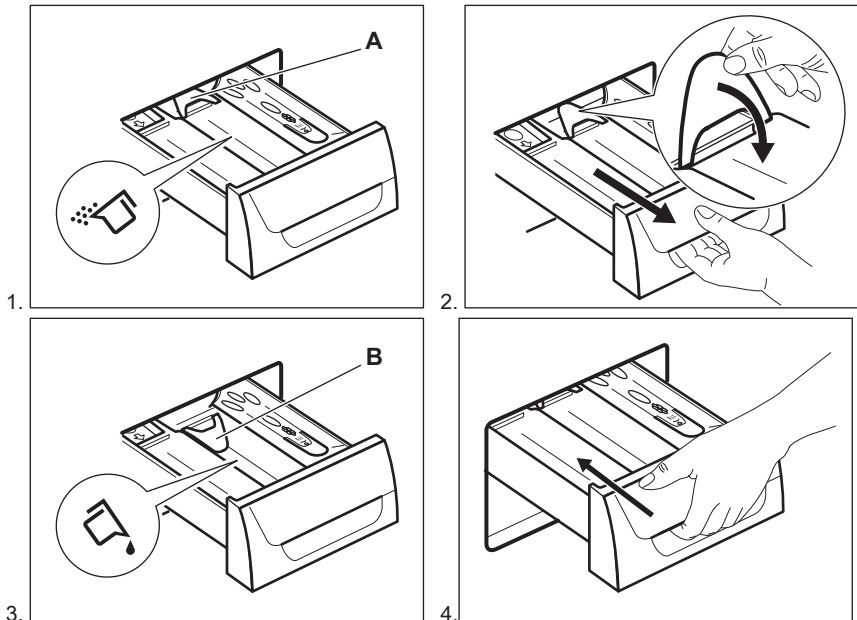

- **A** pozíció mosópor esetén (gyári beállítás).
- **B** pozíció folyékony mosószer esetén.



Folyékony mosószer használatakor:

- Ne használjon kocsonyás állagú vagy sűrű folyékony mosószereket.
- Ne helyezzen a készülékbe a maximális szintjelzésnél nagyobb mennyiségű folyékony mosószert.
- Ne állítson be előmosási szakaszt.
- Ne állítsa be a késleltetett indítás funkciót.

10.5 A készülék elindítása

Nyomja meg a  gombot a készülék be- vagy kikapcsolásához. Hang hallatszik a készülék bekapcsolásakor.



10.6 Program kiválasztása



1. Fordítsa el a programválasztó gombot a kívánt program beállításához:
 - A megfelelő program visszajelzője világítani kezd.
2. Szükség esetén módosítsa a hőmérsékletet, a centrifugálási sebességet, a ciklus időtartamát, vagy adjon hozzá további kiegészítő funkciókat. Ha elindít egy kiegészítő funkciót, annak visszajelzője megjelenik.
 - A  visszajelző villog.
 - A kijelzőn a Time Manager szintje, a program időtartama és a programszakaszok visszajelzői láthatóak.

- i** Amennyiben valamit helytelenül állított be, a kijelzőn az  üzenet jelenik meg.

10.7 Egy program késleltetett indítás nélküli indítása

Nyomja meg az  gombot.

- A  visszajelző villogása megszűnik, és folyamatosan világítani kezd.
- A  jelzőfény villogni kezd a kijelzőn.
- A program elindul, az ajtó reteszelődik, és a kijelzőn a  visszajelzés jelenik meg.



- i** Ha a  visszajelző villog, az ajtó reteszelődik. Ha a kijelzőn a  visszajelző néhány másodpercig tartó villogása után riasztási üzenet látható, az azt jelzi, hogy az ajtó nem megfelelően reteszelődött (további részletekért olvassa el a Hibaelhárítás című fejezetet).
- A leeresztő szivattyú egy rövid időre bekapcsolhat, amikor a készülék vizet tölt be.



- i** A program kezdete után körülbelül 15 perccel:
- A készülék automatikusan állítja be a program időtartamát a ruhatöltetnek megfelelően.
 - A kijelző az új értéket mutatja.

10.8 Egy program késleltetett indítással történő indítása

1. Annyiszor nyomja meg a  gombot, amíg a kijelzőn a beállítandó késleltetési idő meg nem jelenik.





A megfelelő visszajelző világítani kezd a kijelzőn.

2. Nyomja meg a  gombot:
 - A készülék megkezdí a visszaszámlálást.
 - Az ajtó reteszelődik, és a kijelzőn a  visszajelző jelenik meg.

Ha a  visszajelző villog, az ajtó reteszelődik. Ha a kijelzőn a  visszajelző néhány másodpercig tartó villogása után riasztási üzenet látható, az azt jelzi, hogy az ajtó nem megfelelően reteszelődött (további részletekért olvassa el a Hibaelhárítás című fejezetet).



 - Amikor a visszaszámlálás befejeződött, automatikusan megkezdődik a program végrehajtása.

- i** A késleltetett indítás a  gomb megnyomása előtt módosítható vagy törölhető. Késleltetett indítás törlése:

- Nyomja meg a  gombot a készülék működésének szüneteltetéséhez.
- Addig nyomja meg többször a  gombot, míg a  jel meg nem jelenik a kijelzőn.
- Nyomja meg a  gombot ismét a program azonnali elindításához.

10.9 A program megszakítása és a kiegészítő funkciók módosítása

Csak néhány kiegészítő funkciót módosíthat a működése megkezdése előtt.

1. Nyomja meg a  gombot. A jelzőfény villog.
2. Módosítsa a kiegészítő funkciókat.
3. Nyomja meg ismét a  gombot. A program folytatódik.

10.10 Folyamatban levő program törlése

1. A program törléséhez és a készülék kikapcsolásához nyomja meg a  gombot néhány másodpercre.
2. A készülék bekapcsolásához nyomja meg újra ugyanezt a gombot. Most új mosási programot állíthat be.



Új program indítása előtt a készülék leeresztheti a vizet. Ebben az esetben ellenőrizze, hogy továbbra is van-e mosószer a mosószer-adagoló rekeszben, és ha nincs, töltsse fel ismét mosószerrel.

10.11 Az ajtó kinyitása





VIGYÁZAT!

Ha a hőmérséklet vagy a dobban lévő víz szintje túl magas, és a dob még forog, nem nyithatja ki a készülék ajtaját.

A program vagy a késleltetett indítás működése közben a készülék ajtaja zárva van, és a kijelzőn a  visszajelző látható.



A készülék ajtajának kinyitása, amikor a program vagy a késleltetett indítás működik:

1. A  gombbal kapcsolja szünet üzemmódba a készüléket.

2. Várjon, amíg az ajtózár visszajelzője  kialszik.
3. Nyissa ki az ajtót.
4. Csukja be az ajtót, majd nyomja meg ismét a  gombot.

A program vagy a késleltetett indítás folytatja a működést.



10.12 Miután a program véget ért

- A készülék automatikusan leáll.
- Egy hangjelzés hallható (ha engedélyezve van).
- A kijelzőn világítani kezd a  visszajelző.
- Kialszik a Start / Szünet visszajelző.
- Eltűnik az ajtózár  visszajelző.
- A készülék ajtaja kinyitható.
- Szedje ki a ruhaneműt a doból. Ellenőrizze, hogy a dob üres-e.
- Zárja el a vízcsapot.
- A készülék kikapcsolásához nyomja meg a Be/Ki gombot néhány másodpercig.
- Hagyja egy ideig nyitva az ajtót, hogy elkerülje a penész vagy kellemetlen szagok keletkezését.

A mosási program véget ért, de még mindig víz van a dobban:

- Rendszeresen forog a dob, hogy megakadályozza a ruhák gyűrődését.
- Világít az ajtózár  visszajelző. Zárva marad az ajtó.
- Az ajtó kinyitásához le kell a vizet engednie.

A víz leengedéséhez:

1. Nyomja meg a  gombot. A készülék leereszti a vizet és centrifugál.
2. Ha csak szivattyúzást szeretne végezni, állítsa be a  funkciót. Szükség esetén csökkentse a centrifugálási sebességet.
3. A program befejezése után kialszik az ajtózár  visszajelző, és kinyithatja az ajtót.
4. A készülék kikapcsolásához nyomja meg a Be/Ki gombot néhány másodpercig.



A készülék leereszti a vizet, és körülbelül 18 óra elteltével automatikusan centrifugál (kivéve gyapjú program esetén).

10.13 Automatikus készenlét kiegészítő funkció

Ha nem kapcsolja ki a készüléket, akkor az a mosási program lejártá után néhány perccel készenléti állapotba lép.

Készenléti állapotban a készülék kevesebb energiát fogyaszt.

- Minden visszajelző és a kijelző kialszik.
- A visszajelző lassan villog.
- A kiegészítő funkciók gombjainak egyikét megnyomva kapcsolja ki a készenléti állapotot.

11. NAPI HASZNÁLAT – CSAK SZÁRÍTÁS



FIGYELMEZTETÉS!
Olvassa el a „Biztonság” című fejezetet.

11.1 Szárászági fokozat beállítása



FIGYELMEZTETÉS!
Ellenőrizze, hogy nyitva van-e a vízcsap.

1. A készülék bekapcsolásához nyomja meg a Be/Ki gombot néhány másodpercig.
2. Egyenként pakolja be a ruhadarabokat.
3. Fordítsa a programkapcsolót a szárítandó ruhadaraboknak megfelelő programra. A kijelzőn a

szárítási visszajelző jelenik meg.



Az optimális szárítási hatékonyság érdekében **soha ne** lépje túl a felhasználói kézikönyvben megadott maximális szárítási töltet értékeket. **Ne állítson be** olyan centrifugálási sebességet, mely alacsonyabb, mint a beállított program automatikus centrifugálási sebessége.

11.2 Szárítás automatikus szárazsági fokok szerint

A ruhanemű előre beállított szárazsági fokok szerint is szárítható:

1. Annyiszor nyomja meg a gombot, amíg a kijelzőn az egyik szárazsági fokozat visszajelzője meg nem jelenik:
 - : VASALÓSZÁRAZ fokozat visszajelzője pamut ruhaneműk számára
 - : SZEKRÉNYSZÁRAZ fokozat visszajelzője pamut, műszál, selyem és gyapjú ruhaneműk számára
 - : EXTRA SZÁRAZ fokozat visszajelzője pamut ruhaneműk számára

A kijelző a töltet alapértelmezett mennyisége alapján kiszámított időtartamot mutatja. Amennyiben a ruhanemű mennyisége kevesebb vagy több, mint az alapértelmezett érték, a készülék automatikusan beállítja az időtartamot a ciklus során.

2. Nyomja meg a gombot a program elindításához.







A kijelzőn az ajtó zárva visszajelző jelenik meg. Villogni kezd a szárítási visszajelző.



Bizonyos típusú ruháknál nem állítható be az összes szárazsági fokozat.

11.3 Időzített szárítás

A ruhanemű kézi időzítésű programmal is szárítható:



1. Nyomja meg többször a  gombot az időtartam beállításához (lásd a „Programok az időzített szárításhoz” c. táblázatot).
 - A kijelzőn 10 perc látható. Az érintőgomb minden egyes megnyomására a szárítás időtartama 5 perccel nő.
 - A kijelző a beállított időtartamot mutatja: például: .
 - Néhány másodperc elteltével a kijelző az új időtartamot mutatja: . A készülék a gyűrődésgátló és a hűtési fázis időtartamát is kiszámítja.
2. Nyomja meg a  gombot a program elindításához.
 - A kijelző rendszeresen megjeleníti az új időtartamot.
 - Villogni kezd a  szárítási visszajelző.
 - A kijelzőn az  ajtó zárva visszajelző jelenik meg.





Ha csupán 10 perces szárítási időtartamot állít be, akkor a készülék csak a hűtési fázist hajtja végre. Amennyiben a ruhanemű még nem elég száraz, állítson be egy rövid szárítási időtartamot is.

11.4 Szárítási program vége

A készülék automatikusan leáll.

- A hangjelzések hallhatóak, ha engedélyezve vannak.
- A kijelzőn világítani kezd a  visszajelző.
- A  visszajelző kialszik.
- A szárítási ciklus utolsó perceiben a készülék hűtő és gyűrődésgátló fázist végez. Az ajtó továbbra is zárva van.

Amint a kijelzőn kialszik az ajtózár visszajelző () , kinyitható az ajtó.

1. A készülék kikapcsolásához nyomja meg a  gombot néhány másodpercig.

A program lejártá után néhány perccel az energiatakarékos funkció automatikusan kikapcsolja a készüléket.

2. Szedje ki a ruhaneműt a dobból. Ellenőrizze, hogy a dob üres-e.
3. Hagyja egy ideig nyitva az ajtót, hogy elkerülje a penész vagy kellemetlen szagok keletkezését.
4. Zárja el a vízcsapot.

12. NAPI HASZNÁLAT – MOSÁS ÉS SZÁRÍTÁS



FIGYELMEZTETÉS!
Olvassa el a „Biztonság” című fejezetet.







Az optimális szárítási hatékonyság érdekében **soha ne** lépje túl a felhasználói kézikönyvben megadott maximális szárítási töltet értékeket. **Ne állítson be** olyan centrifugálási sebességet, mely alacsonyabb, mint a beállított program automatikus centrifugálási sebessége.

12.1 Non-Stop program

1. A készülék bekapcsolásához nyomja meg a Be/Ki gombot néhány másodpercig.
2. Egyenként pakolja be a ruhadarabokat.

3. Tegye a mosószert és az adalékokat a megfelelő rekeszbe.
4. Fordítsa a programkapcsolót a mosási programra.
A kijelzőn a különböző mosási fázisok visszajelzői láthatóak.
5. Állítsa be a kiegészítő funkciókat.

12.2 Mosás és automatikus szárítás

1. Annyiszor nyomja meg a  gombot, amíg a kijelzőn az egyik szárazsági fokozat visszajelzője meg nem jelenik:
 - : VASALÓSZÁRAZ fokozat visszajelzője pamut ruhaneműk számára
 - : SZEKRÉNYSZÁRAZ fokozat visszajelzője pamut, műszálás, gyapjú és selyem ruhaneműk számára
 - : EXTRA SZÁRAZ fokozat visszajelzője pamut ruhaneműk számára

A kijelzőn a  visszajelző jelenik meg. A kijelző a töltet alapértelmezett mennyisége alapján kiszámított mosási + szárítási ciklusok időtartamát mutatja.

 A megfelelő szárítás elérése érdekében a készülék nem engedi, hogy túl alacsony centrifugálási fordulatszámot válasszon a mosandó és szárítandó ruhadarabokhoz.

2. Nyomja meg a  gombot a program elindításához.
A kijelzőn a beállított szárazsági fokozat visszajelzője továbbra is világít.



Megjelenik az ajtó zárva  visszajelző. A kijelző rendszeresen megjeleníti az új időtartamot.

 A szárítási ciklus utolsó perceiben a készülék gyűrődésgátló és hűtési fázist végez.

12.3 Mosás és időzített szárítás

A megfelelő szárítás elérése érdekében a készülék nem engedi, hogy túl alacsony centrifugálási fordulatszámot válasszon a mosandó és szárítandó ruhadarabokhoz.

1. A szárítási idő beállításához nyomja meg  gombot. A kijelzőn 10 perc látható.

A  visszajelző megjelenik a kijelzőn. A kijelző a szárítás beállított időtartamát mutatja, például: . Néhány másodperc elteltével a kijelző a végső időtartamot () jeleníti meg, mely a mosási és szárítási ciklusok (mosási + szárítási + gyűrődésgátló + hűtő ciklusok) teljes időtartama.

 Ha csupán 10 perces szárítási időtartamot állít be a mosás után, akkor a készülék a gyűrődésgátló és a hűtő fázis időtartamát is kiszámítja.

2. Nyomja meg a  gombot a program elindításához.

Megjelenik a  visszajelző. Az ajtó zárva van. A kijelző rendszeresen megjeleníti az új időtartamot.

12.4 Miután a program véget ért

A készülék automatikusan leáll. A hangjelzések hallhatóak, ha engedélyezve vannak.

További részletekért olvassa el az előző, „Miután a szárítóprogram véget ért” c. fejezetet.

1. Szedje ki a ruhaneműt a dobból. Ellenőrizze, hogy a dob üres-e.
2. Hagyja egy ideig nyitva az ajtót, hogy elkerülje a penész vagy kellemetlen szagok keletkezését.

12.5 Szöszök a ruhaneműn

A mosási és/vagy szárító fázis során bizonyos típusú textilek, mint törlőruha, gyapjú, melegítőfelső szöszölhetnek.



A következő ciklus során, a keletkezett szősz a textíliákhoz tapadhat.

A következők ajánlottak ruhái szőszölődésének megelőzésére:

- Világos színű textílek (különösen új törlőruha, gyapjú, melegítőkelső) mosása és szárítása után ne mosson sötét textíleket, és fordítva.
- Az első mosás után szabad levegőn kitergetve szárítsa az ilyen textíleket.
- Tisztítsa meg a lefolyószűrőt.
- A szárítási fázis után tisztítsa meg az üres dobot, a tömítést és az ajtót egy nedves ruhával.

12.6 A szőszök eltávolítása

A dob belsejében maradt szősz eltávolításához végezze el a speciális tisztítóprogramot:

1. Ürítse ki a dobot.
2. Tisztítsa meg a dobot, a tömítést és az ajtót egy nedves ruhával.
3. Állítsa be az öblítőprogramot.
4. A tisztító funkció bekapcsolásához egyidejűleg addig tartsa megnyomva a  és  gombot, amíg a **CLE** szimbólum meg nem jelenik a kijelzőn.
5. Nyomja meg a  gombot a program elindításához.

13. HASZNOS TANÁCSOK ÉS JAVASLATOK

13.1 A ruha töltet

- A következők szerint válogassa szét a ruhákat: fehér, színes, műszál, kényes és gyapjúruhák.
- Tartsa be a mosási útmutatásokat, melyek a ruhák kezelési címkein találhatóak.
- Ne mosson együtt fehér és színes darabokat.
- Egyes színes darabok elszíneződhetnek az első mosásnál. Célszerű az első mosásnál külön mosni a darabokat.
- Gombolja be a párnahuzatokat, húzza össze a cipzáratokat, kapcsolja be a kapcsokat és patentokat. Kösse össze az öveket.
- Ürítse ki a zsebeket, és fordítsa ki a darabokat.
- Fordítsa ki a többretegű anyagokat, gyapjút és festett ábrákkal ellátott darabokat.
- Távolítsa el a makacs szennyeződéseket.
- Különleges mosószerrel mossa az erős szennyeződéseket.
- Legyen körültekintő a függönyök esetében. Vegye ki az akasztókat vagy tegye mosószádba vagy párnahuzatba a függönyöket.

- Ne mossa a készülékben a nem szegett vagy szakadt ruhadarabokat. Használjon mosószákat a kis és/vagy kényes darabok mosására (pl.: merevített melltartók, övek, harisnyanadrágok stb.).
- Centrifugálási fázisban egyensúlyi problémákat okozhat egy nagyon kicsi darab. Ilyen esetben kézzel rendezze el a tartályban a darabokat, majd indítsa újra a centrifugálási fázist.

13.2 Makacs szennyeződések

Egyes szennyeződések esetében nem elegendő a víz és a mosószer.

Célszerű az ilyen szennyeződéseket a darab készülékbe tétele előtt kezelni.

Különleges folteltávolítók állnak rendelkezésre. Azt a különleges folteltávolítót használja, mely megfelel a folt és az anyag jellegének.

13.3 Mosószeres és adalékanyagok

- Csak mosógépek számára készült mosószeret és adalékot használjon:

- univerzális, valamennyi anyagtípushoz való mosópor;
- finomtextil (max. 40 °C-os) és gyapjú mosásához való mosópor,
- valamennyi anyagfajtához, elsősorban az alacsony hőfokú (max. 60 °C-os) programokhoz való folyékony mosószerek, illetve a csak gyapjú mosására szolgáló speciális mosószerek.
- Ne keverje a különböző fajtájú mosószereket.
- A környezet védelme érdekében ne használjon a szükségesnél több mosószert.
- Mindig tartsa be a mosószertermékek csomagolásán található útmutatásokat.
- Az anyag fajtájának és színének, a program hőmérsékletének és a szennyezettség mértékének megfelelő termékeket használja.
- Ha a készüléke nem rendelkezik terelőlapos mosószert-adagolóval, akkor adagológolyóba öntse a folyékony mosószereket (a golyót a mosószert gyártója mellékelte).

13.4 Környezetvédelmi tanácsok

- Előmosási fázis nélkül tegye be a normál szennyezettségű ruhákat mosáshoz.
- Mindig maximális megengedett ruhatöltettel indítson egy mosóprogramot.
- Szükség esetén használjon feltöltésvolitót, amikor alacsony hőmérsékletű programot állít be.
- A megfelelő mennyiségű mosószert használatához ellenőrizze a háztartási vízvezetékrendszerben lévő víz keménységét. Lásd a „Vízkeménység” című szakaszt.

13.5 Vízkeménység

Ha nagy vagy közepes a vízkeménység a körzetében, akkor célszerű vízlágyítót használni a mosógépekben. Olyan körzetekben, ahol alacsony a vízkeménység nem szükséges a vízlágyító használata.

A körzetében lévő vízkeménység megérdeklődéséhez a helyi vízellátó vállalatnál forduljon.

Megfelelő mennyiségű vízlágyítót alkalmazzon. Mindig tartsa be a termék csomagolásán található útmutatásokat.

13.6 Szárítási tanácsok

A szárítási ciklus előkészítése

- Nyissa ki a vízcsapot.
- Ellenőrizze, hogy a lefolyócső megfelelően a helyére van-e téve. További információért lapozzon az üzembe helyezés fejezetre.
- A szárítóprogramok esetén használható maximális töltettel kapcsolatosan tekintse meg a programok táblázatát.





13.7 Szárításra nem alkalmas ruhaneműk

Ne állítson be szárítóprogramot az alábbi ruhaneműhöz:

- Nagyon kényes darabok.
- Műszálás függönyök.
- Fémbetéttel rendelkező ruhadarabok.
- Nejlonharisnyák.
- Paplanok.
- Paplanhuzat.
- Takarók.
- Anorákok.
- Hálószakók.
- Hajspray, körömlakklemosó vagy ehhez hasonló anyagmaradványokkal szennyezett szövetek.
- Habszivaccsal vagy habszivaccshoz hasonló anyagokkal bélelt ruhadarabok.

13.8 Ruhanemű kezelési címkeje

A ruhanemű szárításakor tartsa be a gyártói címkén található utasításokat:

-  = Gépben szárítható
-  = A szárítás magas hőmérsékletű
-  = A szárítás alacsony hőmérsékletű
-  = Gépben nem szárítható.

13.9 A szárítási ciklus időtartama

A szárítási idő a következőktől függően változhat:

- az utolsó centrifugálás sebessége
- szárazsági fok
- az anyag fajtája
- a töltet tömege

13.10 További szárítás

Ha a szárítóprogram végén a ruhanemű még nedves, válasszon ismét egy rövid szárítási ciklust.



FIGYELMEZTETÉS!
A szövetek gyűrődésének, illetve a méretváltozás elkerülése érdekében ne szárítsa túl a ruhákat.

14. ÁPOLÁS ÉS TISZTÍTÁS



FIGYELMEZTETÉS!
Olvassa el a „Biztonság” című fejezetet.

14.1 Külső tisztítás

Csak szappannal és meleg vízzel tisztítsa a készüléket. Hagyjon minden felületet megszáradni.



VIGYÁZAT!
Ne használjon alkoholt, oldószereket vagy vegyszereket.

14.2 Vízkötelenítés

Ha nagy vagy közepes a vízkeménység a körzetében, akkor célszerű vízkötelenítőt használni a mosógépekben.

Rendszeresen ellenőrizze a dobot, hogy megakadályozza vízkő- és rozsdarészecskék képződését.

Csak mosógéphez való termékeket használjon a rozsdarészecskék eltávolítására. Ezt a ruhamosástól külön végezze.

13.11 Általános tanácsok

Tekintse meg a „Szárítóprogramok” táblázatot az **átlagos** szárítási időhöz. A gyakorlati tapasztalatok birtokában jobb hatásfokú szárítás érhető el. Jegyezze fel a szárítási időtartamot a korábban végrehajtott ciklusok esetében.

A sztatikus feltöltődés elkerüléséhez a szárítási ciklus végén:

1. Használjon öblítőszert a mosási ciklushoz.
2. Használjon speciális, szárítógépekhez használható öblítőszert.

A szárítóprogram befejeződése után azonnal vegye ki a ruhaneműt.



Mindig tartsa be a termék csomagolásán található útmutatásokat.

14.3 Karbantartási mosás

Az alacsony hőmérsékletű programok használata esetén előfordulhat, hogy mosószer marad a dobban. Rendszeresen végezzen karbantartási mosást. Ennek elvégzéséhez:

- Szedje ki az összes ruhaneműt a doból.
- Egy kevés mosószerrel, maximális hőmérsékleten, pamut mosására szolgáló, rövid programot használjon.

14.4 Az ajtó tömítése

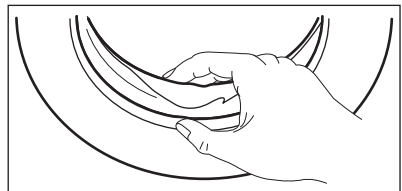

Rendszeresen ellenőrizze a tömítést, és minden idegen tárgyat távolítson el a belső részéről.

14.5 A mosószer-adagoló tisztítása

1.

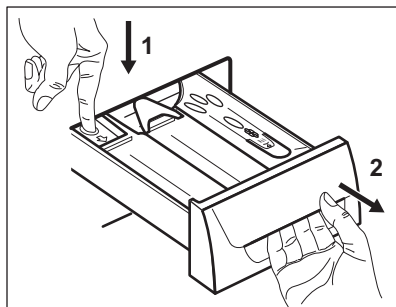

2.

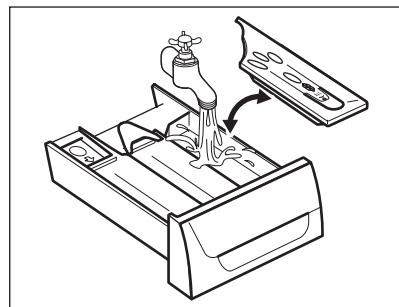

3.

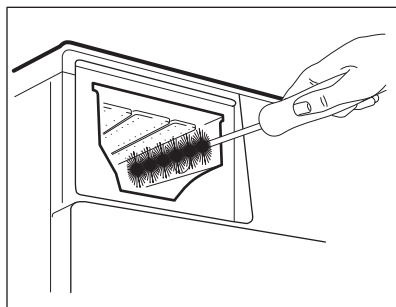

4.

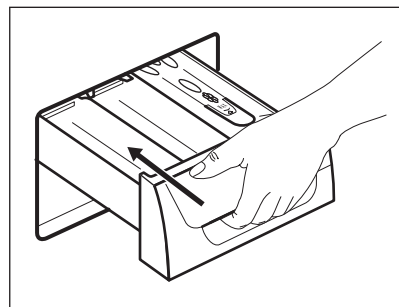

14.6 A leeresztő szűrő tisztítása



Ne kezdje el a szűrő tisztítását mindaddig, amíg a készülékben lévő víz forró.

1.

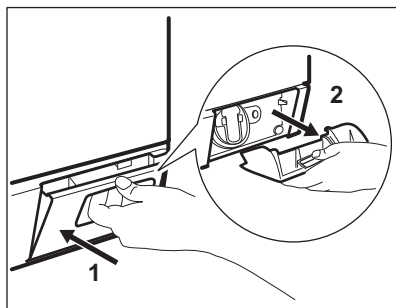

2.

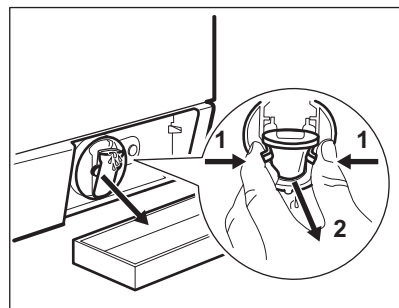

3.

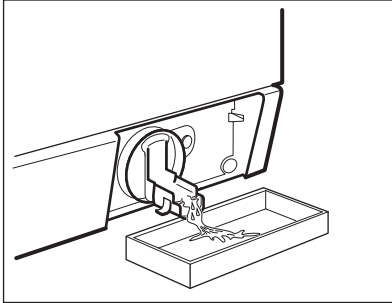

4.

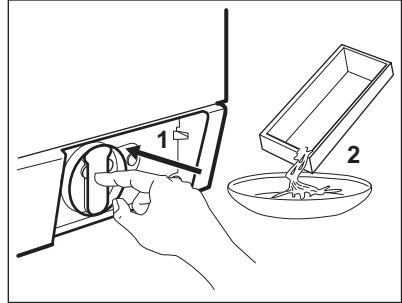

5.

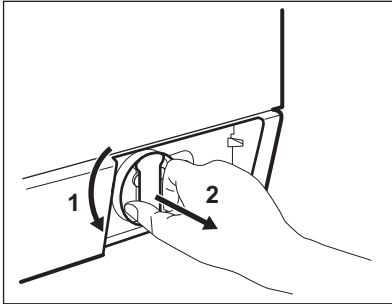

6.

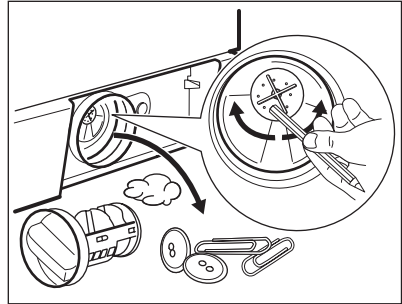

7.

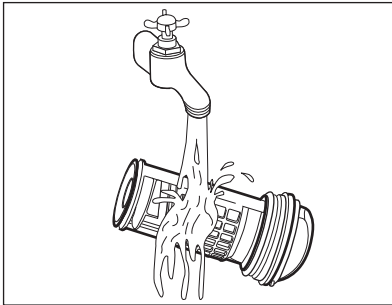

8.

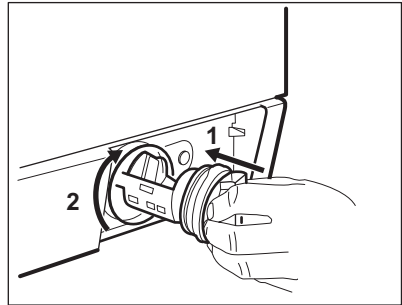

9.

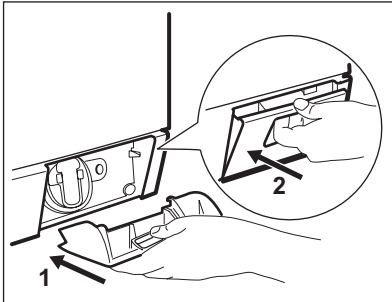

14.7 A befolyócső és a szelepszűrő tisztítása

1.

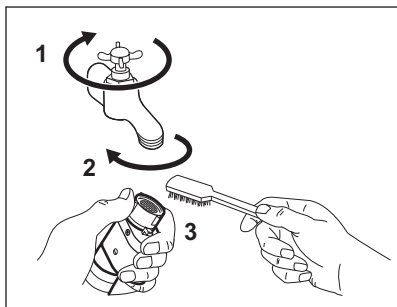

2.

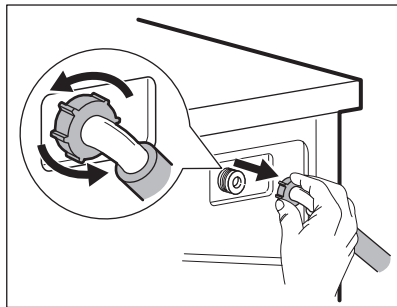

3.

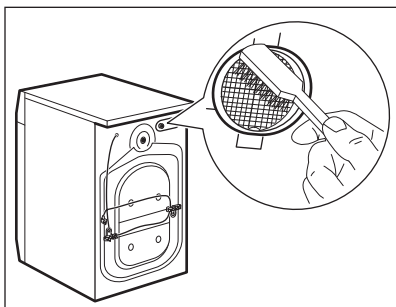

4.

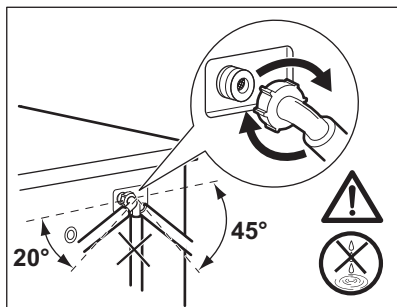

14.8 Vészleeresztés

Hibás működés miatt a készülék nem tudja a vizet leereszteni.

Ha ez történik, akkor végezze el „A lefolyószűrő tisztítása” című rész (1) - (9) lépéseiben leírtakat. Szükség esetén tisztítsa meg a szivattyút.

Amikor vészleeresztési eljárással engedi le a vizet, akkor ismét be kell kapcsolnia a leeresztőrendszert:

1. Öntsön 2 liter vizet a mosószert-adagoló főmosási rekeszébe.
2. A víz leeresztéséhez indítsa el a programot.

14.9 Fagyveszély

Ha olyan helyen van a készülék elhelyezve, ahol 0 °C alatt lehet a hőmérséklet, akkor engedje ki a

megmaradt vizet a befolyócsőből és a leeresztő szivattyúból.

1. Húzza ki a hálózati csatlakozódugót a konnektorból.
2. Zárja el a vízcsapot.
3. Tegye a befolyócső két végét egy tartályba, és hagyja a csőből kifolyni a vizet.
4. Üritse ki a leeresztő szivattyút. Tekintse át a vészleeresztési eljárást.
5. Amikor üres a vízszivattyú, akkor szerelje ismét vissza a befolyócsövet.



FIGYELMEZTETÉS!

Ellenőrizze, hogy magasabb-e 0 °C-nál a hőmérséklet, mielőtt ismét használja a készüléket. A gyártó nem felelős az alacsony hőmérsékletek miatt keletkező károkért.

15. HIBAELHÁRÍTÁS



FIGYELMEZTETÉS!

Olvassa el a „Biztonság” című fejezetet.

15.1 Bevezetés

A készülék nem indul el, vagy működés közben leáll.

Először próbálja meg kiküszöbölni a problémát (lásd a táblázatot). Ha a probléma továbbra is fennáll, akkor forduljon a márkaszervizhez.

Egyes problémák esetén hangjelzések hallhatóak, és riasztási kód jelenik meg a kijelzőn:

- **E10** - A készülék nem tölti be megfelelően a vizet.
- **E20** - A készülék nem eresztí le a vizet.
- **E40** - A készülék ajtaja nyitva van, vagy nem megfelelően van bezárva. Kérjük, ellenőrizze az ajtót.



Ha a készülékbe túl sok ruhát helyezett, vegyen ki néhány ruhadarabot a dobból és/vagy tartsa csukva az ajtót, és nyomja meg egyszerre a Start / Szünet gombot, amíg a  visszajelző villogása meg nem szűnik (lásd az alábbi ábrát).

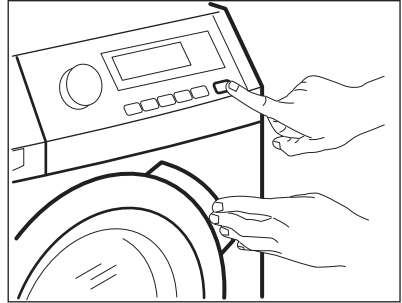

- **E40** - A hálózati feszültség ingadozik. Várja meg, hogy a feszültségingadozás megszűnjön.
- **E91** - Nincs kommunikáció a készülék elektronikus alkatrészei között. Kapcsolja ki, majd kapcsolja be újra a készüléket.
- **EFO** - A túlcserdülés-gátló bekapcsolt. Húzza ki a hálózati dugaszt a hálózati aljzatból, és zárja el a vízcsapot. Forduljon a márkaszervizhez.



FIGYELMEZTETÉS!

Mielőtt ellenőrné, kapcsolja ki a készüléket.

15.2 Lehetséges meghibásodások

Jelenség	Lehetséges megoldás
A program nem indul el.	Ügyeljen arra, hogy a villásdugó be legyen dugva a hálózati aljzatba.
	Ellenőrizze, hogy a készülék ajtaja be van-e csukva.
	Ellenőrizze, hogy nem oldott-e ki valamelyik biztosíték a biztosítékdozban.
	Ellenőrizze, hogy megnyomta-e az Indítás/Szünet gombot.
	Ha késleltetett indítás van beállítva, törölje azt, vagy várja meg a visszaszámlálás befejeződését.

Jelenség	Lehetséges megoldás
	Kapcsolja ki a Gyerekzár funkciót, ha az be van kapcsolva.
A készülék nem tölti be megfelelően a vizet.	Ellenőrizze, hogy nyitva van-e a vízcsap.
	Ellenőrizze, hogy a hálózati víznyomás nem túl alacsony-e. Ezzel kapcsolatban kérjen tájékoztatást a helyi vízműtől.
	Ellenőrizze, hogy a vízcsap nincs-e eltömődve.
	Ellenőrizze, hogy a vízbefolyó-tömlőben és a szelepből található szűrők egyike nincs-e eltömődve. Nézze meg az „Ápolás és tisztítás” című részt.
	Ellenőrizze, hogy a vízbefolyó-tömlő nincs-e megcsavarodva vagy megtörve.
	Ellenőrizze, hogy megfelelő-e a befolyócső csatlakoztatása.
A készülék nem tölt be vizet, majd azonnal leereszti azt.	Ellenőrizze, hogy megfelelő helyzetben van-e a kifolyócső. Lehetséges, hogy kifolyócső túl alacsonyan helyezkedik el.
A készülék nem engedi ki a vizet.	Ellenőrizze, hogy a szifon nincs-e eltömődve.
	Ellenőrizze, hogy a kifolyócső nincs-e megcsavarodva vagy megtörve.
	Ellenőrizze, hogy a lefolyószűrő nincs-e eltömődve. Szükség esetén tisztítsa meg a szűrőt. Nézze meg az „Ápolás és tisztítás” részt.
	Ellenőrizze, hogy megfelelő-e a kifolyócső csatlakoztatása.
	Állítsa be a szivattyúzás programot, ha szivattyúzás nélküli programot állított be.
	Állítsa be a szivattyúzás programot, ha olyan kiegészítő funkciót állított be, melynek végén a víz a dobban marad.
A centrifugálási szakasz nem működik, vagy a mosási ciklus szokatlanul sokáig tart.	Indítsa el a centrifugálási programot.
	Ellenőrizze, hogy a lefolyószűrő nincs-e eltömődve. Szükség esetén tisztítsa meg a szűrőt. Nézze meg az „Ápolás és tisztítás” részt.
	Ilyen esetben kézzel rendezze el a dobban a darabokat, majd indítsa újra a centrifugálási szakaszt. Ezt a jelenséget kiegyensúlyozási hiba is kiválthatja.
Víz van a padlón.	Ellenőrizze, hogy a vízcsövek vízcsatlakozásai szorosan meg vannak-e húzva, és nincs-e vízszivárgás.

Jelenség	Lehetséges megoldás
	Ellenőrizze, hogy nincsenek-e sérülések a kifolyócsövön.
	Ellenőrizze, hogy a megfelelő minőségű és mennyiségű mosószert használja-e.
Nem lehet kinyitni a készülék ajtaját.	Ellenőrizze, hogy a mosási program befejeződött-e.
	Állítsa be a szivattyúzás vagy centrifugálás programot, ha víz van a dobban.
	Ellenőrizze, hogy a készülék kap-e tápfeszültséget.
	Ezt a jelenséget a készülék hibája okozhatja. Forduljon a márkaszervizhez. Ha ki kell nyitnia az ajtót, alaposan olvassa el az «Ajtó nyitása vészhelyzetben» című szakaszt.
A készülékből szokatlan zajok hallatszanak.	Ellenőrizze, hogy megfelelő-e a készülék vízszintezése. Olvassa el az „Üzembe helyezés” című részt.
	Ellenőrizze, hogy eltávolította-e a csomagolást és/vagy a szállítási rögzítőcsavarokat. Olvassa el az „Üzembe helyezés” című részt.
	Tegyen több ruhát a dobba. Lehetséges, hogy a töltet túl kicsi.
A ciklus rövidebb, mint a kijelzett idő.	A készülék a töltet súlya alapján kiszámítja az új mosási időt. Lásd a „Fogyasztási értékek” c. fejezetet.
A ciklus hosszabb, mint a kijelzett idő.	A kiegyensúlyozatlan ruhatöltet megnöveli az időtartamot. Ez a készülék normális viselkedése.
Nem kielégítő a mosás eredménye.	Növelje a mosószer mennyiségét, vagy használjon másikat.
	A ruhák mosása előtt használjon speciális tisztítószereket a makacs szennyeződések eltávolítására.
	Ellenőrizze, hogy megfelelő hőmérsékletet állított-e be.
	Csökkentse a töltetet.
Nem lehet beállítani egy kiegészítő funkciót.	Ügyeljen arra, hogy csak a szükséges gombot/gombokat nyomja meg.
A készülék nem vagy nem megfelelően szárít.	Nyissa ki a vízcsapot.
	Ellenőrizze, hogy a lefolyósűrő nincs-e eltömődve.
	Csökkentse a töltet mennyiségét.
	Ellenőrizze, hogy a megfelelő ciklust választotta-e, és ha szükséges, állítson be egy további, rövid szárítási időtartamot is.

Jelenség	Lehetséges megoldás
A ruhanemű tele van különböző színű szösszel.	<p>A különböző színű szösszök az előzőleg kimosott ruhából származnak:</p> <ul style="list-style-type: none"> • A szárítási fázis segít a szösszök egy részének eltávolításában. • Tisztítsa meg a ruhát egy szössz eltávolítóval. <p>Ha a dobban nagy mennyiségű szössz marad, tisztításához futtassa le a speciális tisztító programot (a további részleteket lásd a „Szösszök a ruhaneműn” című részben).</p>

Ellenőrzés után kapcsolja be a készüléket. A program a megszakítási ponttól folytatódik.

Ha a probléma ismét jelentkezik, akkor forduljon a márkaszervizhez.

Ha a kijelző a fentiekől eltérő riasztási kódot mutat. Kapcsolja ki majd be a készüléket. Ha a probléma továbbra is fennáll, akkor forduljon a márkaszervizhez.

16. AJTÓ NYITÁSA VÉSZHELYZETBEN

Áramszünet vagy a készülék meghibásodása esetén a készülék ajtaja zárva marad. Az áramkimaradás megszűnése után a mosóprogram folytatódik. Ha meghibásodás esetén az ajtó zárva marad, kinyitása a vészhelyzeti nyitás funkcióval végezhető el.

Az ajtó kinyitása előtt:



VIGYÁZAT!

Ellenőrizze, hogy a víz hőmérséklete nem túl magas-e és a mosás alatt álló ruha nem forró-e. Szükség esetén várja meg, hogy lehűljenek.



VIGYÁZAT!

Ellenőrizze, hogy a dob nem forog-e. Szükség esetén várja meg, hogy a dob megálljon.



Ellenőrizze, hogy a víz szintje a dobban nem túl magas-e. Szükség esetén végezze el a vészleeresztést (lásd a „Vészleeresztés” szakaszt az „Ápolás és tisztítás” című fejezetben).

Az ajtó kinyitásához a következők szerint járjon el:

1. Nyomja meg a Be/Ki gombot a készülék kikapcsolásához.
2. Húzza ki a hálózati csatlakozódugót a konnektorból.
3. Nyissa ki a szűrőfedelelet.
4. Tartsa lehúzva a vésznyitó elemet, és közben nyissa ki a készülék ajtaját.

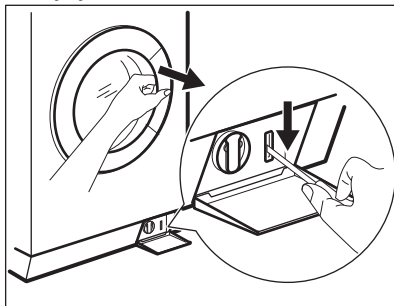



5. Vegye ki a ruhákat, majd csukja be a készülék ajtaját.
6. Csukja vissza a szűrőfedelelet.

17. MŰSZAKI ADATOK

Méreték	Szélesség / magasság / mélység / teljes mély- ség	600 mm/ 850 mm/ 605 mm/ 639 mm
Elektromos csatlakoz- tatás	Feszültség Összteljesítmény Biztosíték Frekvencia	230 V 2200 W 10 A 50 Hz
A szilárd részecskék és nedvesség bejutása el- leni védelmet a védőburkolat biztosítja, kivéve ahol az alacsony feszültségű részeket nem védi ez burkolat		IPX4
Hálózati víznyomás	Minimum Maximum	0,5 bar (0,05 MPa) 8 bar (0,8 MPa)
Maximális mosási töl- tet	Pamut	9 kg
Maximális szárítási töl- tet	Pamut Műszál	6 kg 3 kg
Centrifugálási sebes- ség	Maximum	1600 ford./perc

18. KÖRNYEZETVÉDELMI TUDNIVALÓK

A  következő jelzéssel ellátott anyagokat hasznosítsa újra. Újrahasznosításhoz tegye a megfelelő konténerekbe a csomagolást. Járuljon hozzá környezetünk és egészségünk védelméhez, és hasznosítsa újra az elektromos és elektronikus hulladékot. A

 tiltó szimbólummal ellátott készüléket ne dobja a háztartási hulladék közé. Juttassa el a készüléket a helyi újrahasznosító telepre, vagy lépjen kapcsolatba a hulladékkezelésért felelős hivatallal.

www.electrolux.com/shop



157003220-A-202016

