



TARTALOM

1. BIZTONSÁGI INFORMÁCIÓK.....	3
2. BIZTONSÁGI UTASÍTÁSOK.....	4
3. TERMÉKLEÍRÁS.....	7
4. AZ ELSŐ HASZNÁLAT ELŐTT.....	8
5. NAPI HASZNÁLAT.....	8
6. ÓRAFUNKCIÓK.....	11
7. TARTOZÉKOK HASZNÁLATA.....	11
8. TOVÁBBI FUNKCIÓK.....	13
9. HASZNOS TANÁCSOK ÉS JAVASLATOK.....	13
10. ÁPOLÁS ÉS TISZTÍTÁS.....	28
11. HIBAE LHÁRÍTÁS.....	30
12. ENERGIAHATÉKONYSÁG.....	32

AZ ÖN ELÉGEDETTSÉGE ÉRDEKÉBEN

Köszönjük, hogy megvásárolta ezt az AEG készüléket. Termékünk készítésekor egy olyan berendezést kívántunk létrehozni az Ön számára, amely kifogástalan teljesítményt nyújt hosszú éveken keresztül, köszönhetően az alkalmazott innovatív technológiáknak, amelyek az életét jelentősen megkönnyítik – és amelyeket más készülékeken nem talál meg. Kérjük, szánjon néhány percet az útmutató végigolvasására, hogy a maximumot hozhassa ki készülékéből.

Látogassa meg a weboldalunkat:



Kezelési tanácsok, kiadványok, hibaelhárító, szerviz információk:
www.aeg.com



További előnyökért regisztrálja készülékét:
www.registreaeg.com



Kiegészítők, segédanyagok és eredeti alkatrészek vásárlása a készülékhez:
www.aeg.com/shop

VÁSÁRLÓI TÁMOGATÁS ÉS SZERVIZ

Kizárólag eredeti alkatrészek használatát javasoljuk.

Ha készülékével a szervizhez fordul, legyenek kéznél az alábbi adatok: Típus, termékszám, sorozatszám.

Ezek az információk az adattáblán olvashatók.



Figyelmeztetés - Biztonsági információk



Általános információk és hasznos tanácsok



Környezetvédelmi információk

A változtatások jogát fenntartjuk.

1. BIZTONSÁGI INFORMÁCIÓK

Az üzembe helyezés és használat előtt gondosan olvassa el a mellékelt útmutatót. A nem megfelelő üzembe helyezés vagy használat által okozott károkért nem vállal felelősséget a gyártó. További tájékozódás érdekében tartsa elérhető helyen az útmutatót.

1.1 Gyermekek és fogyatékkal élő személyek biztonsága

- A készüléket a gyermekek (csak 8 évnél idősebb) és csökkent fizikai, értelmi vagy mentális képességű, illetve megfelelő tapasztalatok és ismeretek híján lévő személyek csak felügyelettel, vagy a készülék biztonságos használatára vonatkozó megfelelő tájékoztatás esetén használhatják.
- Ne hagyja, hogy gyermekek játsszanak a készülékkel.
- Minden csomagolóanyagot tartson távol a gyermekektől.
- A gyermekeket és kedvenc háziállatokat tartsa távol a készüléktől működés közben, és működés után, lehűléskor. A készülék elérhető részei forróak.
- Ha rendelkezik gyermekbiztonsági zárral a készülék, akkor célszerű azt bekapcsolni.
- Gyermekek felügyelet nélkül nem végezhetnek tisztítási vagy karbantartási tevékenységet.
- 3 évesnél fiatalabb gyermekek kizárólag folyamatos felügyelet mellett tartózkodhatnak a készülék közelében.

1.2 Általános biztonság

- A készülék üzembe helyezését és a hálózati kábel cseréjét csak képezített személy végezheti el.
- A készülék belseje használat közben felforrósodik. Ne érintse meg a készülék belsejében lévő fűtőelemeket. Amikor a sütőből kiveszi vagy behelyezi az edényeket, mindig használjon konyhai edényfogó kesztyűt.

- A karbantartás megkezdése előtt húzza ki a hálózati dugaszt a fali aljzatból.
- Az izzó cseréje előtt győződjön meg arról, hogy a készülék ki van kapcsolva, hogy megelőzze áramütést.
- A készülék tisztításához ne használjon nagy nyomású gőzt.
- Ne használjon súrolószert vagy éles fém kaparóeszközt a sütőajtó üvegének tisztítására, mivel ezek megkarcolhatják a felületet, ami az üveg megrepedését eredményezheti.
- Ha a hálózati kábel megsérül, azt a gyártónak vagy a márkaszerviznek vagy más hasonlóan képzett személynek kell kicserélnie, nehogy veszélyhelyzet álljon elő.
- A polcvezető sín eltávolításához először a sín elejét, majd a hátulját húzza el az oldalfaltól. A polctartó síneket a kiszereléssel ellentétes sorrendben tegye vissza.

2. BIZTONSÁGI UTASÍTÁSOK

2.1 Elhelyezés



VIGYÁZAT!

A készüléket csak képezített személy helyezheti üzembe.

- Távolítsa el az összes csomagolóanyagot
- Ne helyezzen üzembe, és ne is használjon sérült készüléket.
- Tartsa be a készülékhez mellékelt üzembe helyezési útmutatóban foglaltakat.
- Súlyos a készülék, ezért legyen körültekintő a mozgatásakor. Mindig viseljen munkavédelmi kesztyűt.
- Soha ne húzza a készüléket a fogantyújánál fogva.
- Tartsa meg a minimális távolságot a többi készüléktől és egységtől.
- A készüléket biztonságos szerkezetek alá és mellé helyezze.
- A készüléket azonos magasságú készülékek vagy egységek mellett helyezze el.

2.2 Elektromos csatlakoztatás



VIGYÁZAT!

Tűz- és áramütésveszély.

- Minden elektromos csatlakoztatást szakképzett villanszerelőnek kell elvégeznie.
- A készüléket kötelező földelni.
- Ellenőrizze, hogy az adattáblán szereplő elektromos adatok megfelelnek-e a háztartási hálózati áram paramétereinek. Amennyiben nem, forduljon szakképzett villanszerelőhöz.
- Mindig megfelelően felszerelt, áramütés ellen védett aljzatot használjon.
- Ne használjon hálózati elosztókat és hosszabbító kábeleket.
- Ügyeljen a hálózati csatlakozódugó és a hálózati kábel épségére. Amennyiben a készülék hálózati

- vezetékét ki kell cserélni, a cserét márkaszervizünknel végeztesse el.
- Ügyeljen arra, hogy a hálózati kábelek ne kerüljenek közel, illetve ne érjenek hozzá a készülék ajtajához, különösen akkor, ha az forró.
 - A feszültség alatt álló és szigetelt alkatrészek érintésvédelmi részeit úgy kell rögzíteni, hogy szerszám nélkül ne lehessen eltávolítani azokat.
 - Csak az üzembe helyezés befejezése után csatlakoztassa a hálózati csatlakozódugót a hálózati csatlakozóaljzatba. Ügyeljen arra, hogy a hálózati dugasz üzembe helyezés után is könnyen elérhető legyen.
 - Amennyiben a hálózati konnektor rögzítése laza, ne csatlakoztassa a csatlakozódugót hozzá.
 - A készülék csatlakozásának bontására, soha ne a hálózati kábelnél fogva húzza ki a csatlakozódugót. A kábelt mindig a csatlakozódugónál fogva húzza ki.
 - Kizárólag megfelelő szigetelőberendezést alkalmazzon: hálózati túlterhelésvédő megszakítót, biztosítékot (a tokból eltávolított csavaros típusú biztosítékot), földzárlatkioldót és védőrelét.
 - Az elektromos készüléket szigetelőberendezéssel kell ellátni, amely lehetővé teszi, hogy minden fázison leválassza a készüléket az elektromos hálózatról. A szigetelőberendezésnek legalább 3 mm-es érintkezőtávolsággal kell rendelkeznie.
 - A készülék megfelel az EGK irányelveinek.



VIGYÁZAT!

A készülék károsodásának veszélye áll fenn.

- A zománc elszíneződésének vagy károsodásának megakadályozása érdekében:
 - ne tegyen edényt vagy egyéb tárgyat közvetlenül a készülék sütőterének aljára.
 - ne tegyen alufóliát közvetlenül a készülék sütőterének aljára.
 - Ne engedjen vizet a forró készülékbe.
 - a főzés befejezése után ne tárolja a nedves edényeket vagy az ételt a készülékben.
 - A tartozékok kivételekor vagy berakásakor óvatosan járjon el.
- A zománc elszíneződése nincs hatással a készülék teljesítményére. Ez a garanciajog szempontjából nem számít hibának.
- A nagy nedvességtartalmú sütemények esetében mély tepsit használjon a sütéshez. A gyümölcsök leve maradandó foltokat ejthet.
- A készülék kizárólag ételkészítési célokat szolgál. Tilos bármilyen más célra, például helyiség fűtésére használni.
- A művelet közben a sütő ajtaja legyen csukva.

2.3 Használat



VIGYÁZAT!

Sérülés-, égés-, áramütés- és robbanásveszély.

- A készüléket kizárólag háztartási célra használja.
- Ne változtassa meg a készülék műszaki jellemzőit.
- Ellenőrizze, hogy a készülék szellőzőnyílásai nincsenek-e lezárva.
- Működés közben tilos a készüléket felügyelet nélkül hagyni.

- Ha a készüléket bútorlap (pl. ajtó) mögött helyezi el, ügyeljen arra, hogy az ajtó soha ne legyen becsukva, amikor a készülék működik. A hő és a nedvesség felhalmozódhat a zárt bútorlap mögött, és ennek következtében károsodhat a készülék, a készüléket magában foglaló egység vagy a padló. Használat után ne csukja be addig a bútorlapot, míg a készülék teljesen le nem hűlt.

2.4 Ápolás és tisztítás



VIGYÁZAT!

Személyi sérülés, tűz vagy a készülék károsodásának veszélye áll fenn.

- Karbantartás előtt kapcsolja ki a készüléket, és húzza ki a hálózati csatlakozódugót a csatlakozóaljzatból.
- Ellenőrizze, hogy lehűlt-e a készülék. Máskülönben fennáll a veszély, hogy az üveglapok eltörnek.
- A sütőajtó sérült üveglapját haladéktalanul cserélje ki. Forduljon a márkaszervizhez.
- Legyen óvatos, amikor az ajtót leszereli a készülékről. Az ajtó nehéz!
- Rendszeresen tisztítsa meg a készüléket, hogy elkerülje a felületének rongálódását.
- A készülékben maradt zsír vagy étel tüzet okozhat.
- A készüléket puha, nedves ruhával tisztítsa. Csak semleges tisztítószer használjon. Ne használjon súrolószer, súrolószivacsot, oldószer vagy fém tárgyat.
- Amennyiben sütőtisztító aeroszolt használ, tartsa be a tisztítószer

csomagolásán feltüntetett biztonsági utasításokat.

- Ne tisztítsa a katalitikus zománcreteget (ha van) semmilyen mosószerrel.

2.5 Belső világítás

- Az izzó illetve halogén lámpa olyan típusú, amely kizárólag háztartási készülékekhez használható. Otthona kivilágítására ne használja.



VIGYÁZAT!

Vigyázat! Áramütés-veszély.

- A lámpa cseréje előtt húzza ki a hálózati dugaszt a hálózati aljzatból.
- Kizárólag az eredetivel megegyező műszaki jellemzőkkel rendelkező lámpát használjon.

2.6 Ártalmatlanítás



VIGYÁZAT!

Sérülés- vagy fulladásveszély.

- Bontsa a készülék hálózati csatlakozását.
- Vágja le a hálózati tápkábelt, és helyezze a hulladékba.
- Szerelje le az ajtókilincset, hogy megakadályozza gyermekek és kedvenc állatok készülékben rekedését.

2.7 Szerviz

- A készülék javítását bízva a márkaszervizre.
- Csak eredeti pótalkatrészeket használjon.

3. TERMÉKLEÍRÁS

3.1 Általános áttekintés

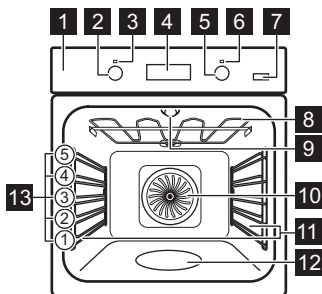

- 1 Kezelőpanel
- 2 Sütőfunkciók szabályozógombja
- 3 Üzemi jelzőlámpa / szimbólum / visszajelző
- 4 Elektronikus programkapcsoló
- 5 Hőmérséklet-szabályozó gomb
- 6 Hőmérséklet jelző / szimbólum / visszajelző
- 7 Plusz gőz gomb
- 8 Fűtőelem
- 9 Sütőtér világítás
- 10 Ventilátor
- 11 Polctartó, eltávolítható
- 12 Sütőtér mélyedése
- 13 Polcszintek

3.2 Tartozékok

Huzalpolc

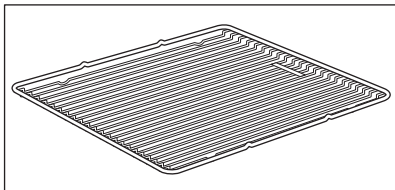

Főzőedényekhez, tortaformákhoz, sütőedényekhez.

Sütő tálca

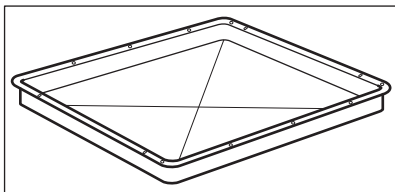

Tortákhoz és süteményekhez.

Mély tepsi

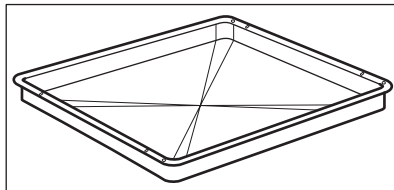

Sütemények és húsok sütéséhez, illetve zsírfelfogó edényként.

Teleszkópos sütősín

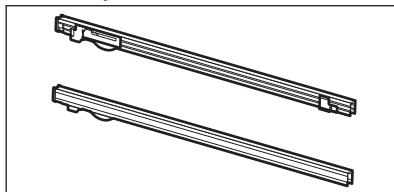

Polcokhoz és tálcákhoz.

4. AZ ELSŐ HASZNÁLAT ELŐTT



VIGYÁZAT!
Olvassa el a „Biztonság”
című fejezetet.

4.1 Kezdeti tisztítás

Vegyen ki a készülékből minden tartozékot és kivehető poltartót.



Olvassa el az „Ápolás és tisztítás” című fejezetet.

Az első használat előtt tisztítsa meg a készüléket.
Helyezze vissza a tartozékokat és a kivehető poltartókat az eredeti helyükre.

4.2 Az óra beállítása

A sütő működtetése előtt be kell állítania az órát.

Amikor a készüléket az elektromos hálózatra csatlakoztatja, illetve

áramszünetet követően a Pontos idő funkció szimbóluma villogni kezd.

A **+** vagy **—** gombot nyomja meg a pontos idő beállítására.
Körülbelül öt másodperc elteltével a villogás megszűnik, a kijelző pedig a beállított időt mutatja.

4.3 Az idő módosítása



Az Időtartam **|→|** vagy Befejezés **→|** funkció működése alatt nem módosítható az óra beállítása.

Nyomja meg többször a **⌚** gombot mindaddig, míg a Pontos idő funkció visszajelzője villogni nem kezd.
Új időpont beállításához kövesse „Az óra beállítása” című részben leírtakat.

5. NAPI HASZNÁLAT



VIGYÁZAT!
Olvassa el a „Biztonság”
című fejezetet.

5.1 Visszahúzható gombok

A készülék használatához nyomja meg a szabályozó gombot. A szabályozó gomb kiugrik.

5.2 A készülék be- és kikapcsolása



Gomb szimbólum, visszajelző, illetve lámpa (modelltől függően):

- A visszajelző akkor kapcsol be, amikor a sütő felmelegszik.
- A lámpa a készülék működésekor kapcsol be.
- A szimbólum azt jelzi, hogy a gomb a sütőfunkciót vagy a hőmérsékletet vezérli-e.

1. A sütőfunkció kiválasztásához forgassa el a sütőfunkciók gombját.
2. Forgassa a hőmérséklet-szabályozó gombot a kívánt hőmérséklet kiválasztásához.
3. A készülék kikapcsolásához forgassa a sütőfunkciók és a hőmérséklet szabályozó gombjait kikapcsolt pozícióba.

5.3 Sütőfunkció

Sütőfunkció	Alkalmazás
	Kikapcsolt állás A készülék kikapcsolt állapotban van.
	Sütő világítás A sütőlámpa bekapcsolása sütőfunkció használata nélkül.
	Hölgbefúvás, nagy hőfok Sütés egyszerre maximum három sütőszinten, illetve aszalás. 20 - 40 °C-kal alacsonyabbra állítsa a sütő hőmérsékletét, mint a Felső/alsó fűtés esetén.
	Hölgbefúvás, nagy hőfok PLUSZ Nedvesség hozzáadása a sütés során. Megfelelő színű és ropogós kéreg elérése. Újramelegítéskor szaftosabb állag elérése.
	Pizzasütés Ha a sütő 1 szintjén szeretné sütni az ételt, és jól megpirítani, illetve ropogóssá tenni az alsó rétegét. 20 - 40 °C-kal alacsonyabbra állítsa a sütő hőmérsékletét, mint a Felső/alsó fűtés esetén.
	Felső/alsó fűtés 1 szinten történő tészta- és hússütés számára.
	Alsó sütés Ropogós alapú sütemények készítéséhez és étel tartósításához.
	Felolvasztás Fagyasztott élelmiszerek felolvasztásához.
	Grill Laposabb élelmiszerek grillezéséhez és pirítás készítéséhez.
	Grill + felső sütés Lapos étel grillezése nagy mennyiségben, és kenyér pirítása.
	Infrasütés Nagyobb húsdarabok vagy nem csontozott szárnyas sütése egyetlen sütőszinten. Továbbá felfújtak készítéséhez és pirításhoz.

5.4 A Hölgbefúvás, nagy hőfok PLUSZ funkció bekapcsolása

Ez a funkció sütés közben páraképződést eredményez.



VIGYÁZAT!

Égési sérülés és a készülék károsodásának veszélye áll fenn.

A kiszabaduló pára égési sérülést eredményezhet:

- Hölgbefúvás, nagy hőfok PLUSZ funkció működése közben ne nyissa ki a készülék ajtaját.
- A Hölgbefúvás, nagy hőfok PLUSZ funkció használata után óvatosan nyissa ki a készülék ajtaját.



Olvassa el a „Hasznos tanácsok és javaslatok” c. fejezetet.

1. Nyissa ki a sütő ajtaját.
2. Csapvízzel töltsé fel a sütőtér mélyedését.
A sütőtér mélyedésének maximális úrtartalma 250 ml.
A sütőtér mélyedését kizárólag akkor töltsé fel vízzel, amikor a sütő hideg.
3. Helyezze az ételt a készülékbe, majd csukja be a sütőajtót.
4. A Hőlégbefúvás, nagy hőfok PLUSZ funkció beállítása: .
5. Nyomja meg a Plusz gőz gombot. Megjelenik a megfelelő visszajelző.
6. Forgassa a hőmérséklet-szabályozó gombot a kívánt hőmérséklet kiválasztásához.

**FIGYELMEZTETÉS!**

Ne töltsön vizet a sütőtér mélyedésébe sütés közben vagy amikor a sütő forró.

7. A készülék kikapcsolásához nyomja meg a Plusz gőz gombot , majd forgassa a sütőfunkciók és a hőmérséklet szabályozó gombjait kikapcsolt pozícióba.
A Plusz gőz gomb visszajelzője kialszik.
8. Távolítsa el a sütőtér bemélyedéséből a vizet. Mielőtt hozzáfogna a megmaradt víznek a sütőtér bemélyedéséből való eltávolításához, győződjön meg arról, hogy a készülék kihűlt.

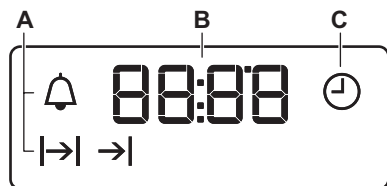
5.5 Kijelző





- A) Funkciók visszajelzői
B) Idő kijelző
C) Funkció visszajelző

5.6 Gombok





Gomb	Funkció	Megnevezés
—	MÍNUSZ	A pontos idő beállítása.
	ÓRA	Egy óra funkció beállítása.
+	PLUSZ	A pontos idő beállítása.
	Plusz gőz	A Hőlégbefúvás, nagy hőfok PLUSZ funkció bekapcsolása.

6. ÓRAFUNKCIÓK



6.1 Órafunkciók táblázata



Óra funkció	Alkalmazás
 Óra	A pontos idő beállításához, módosításához vagy ellenőrzéséhez.
 Percszámláló	Visszaszámlálási idő beállítása. Ez a funkció nincs hatással a készülék működésére.
 Időtartam	A sütési idő beállítása a sütőnél.
 Befejezés	A sütő kikapcsolási időpontjának beállítása.



Egyidejűleg használhatja az Időtartam  és a Befejezés  funkciót annak beállítására, hogy mennyi ideig működjön és mikor kapcsoljon ki a készülék. Segítségével a készüléket késleltetéssel kapcsolhatja be. Először állítsa be az Időtartamot , majd a Befejezést .

6.2 Az óra funkciók beállítása

Az Időtartam  és a Befejezés  funkciókhoz állítson be egy sütőfunkciót és egy hőmérsékletet. Ez nem szükséges a Percszámláló  funkcióhoz.

1. Nyomja meg többször a  gombot, amíg a kívánt óra funkció visszajelzője villogni nem kezd.
2. A szükséges óra funkció idejének beállításához nyomja meg a  vagy  gombot.



Az óra funkció működik. Ekkor a kijelzőn megjelenik a beállítani kívánt óra funkció visszajelzője.





A Percszámláló funkciónál a kijelző a fennmaradó időt jelzi.

3. Amikor letelik a beállított idő, az óra funkció jelzőfénye villog, és hangjelzés hallható. A jelzés kikapcsolásához nyomjon meg egy gombot.
4. Forgassa kikapcsolt állásba a sütőfunkciók vezérlőgombját és a hőmérséklet-szabályzót.



Az Időtartam  és a Befejezés  funkciók használatakor a sütő automatikusan kikapcsol.

6.3 Az óra funkciók törlése

1. Nyomja meg többször a  gombot mindaddig, míg a megfelelő funkció visszajelzője villogni nem kezd.
2. Nyomja meg és tartsa megnyomva a  gombot.

Az óra funkció kijelzése néhány másodperc múlva eltűnik.

7. TARTOZÉKOK HASZNÁLATA



VIGYÁZAT!
Olvassa el a „Biztonság” című fejezetet.

7.1 Tartozékok behelyezése

Huzalpolc:

Csúsztassa be a huzalpolcot a polcvezető sínek közé, és ügyeljen arra, hogy lábai lefelé mutassanak.

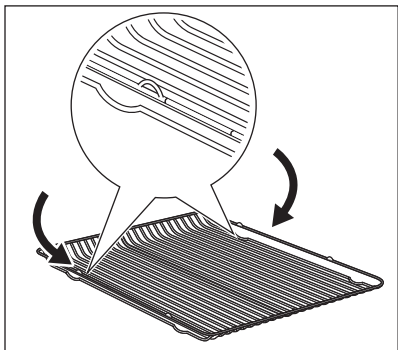

Mély tepsí:

Tolja a mély tepsit a polcvezető sínek közé.

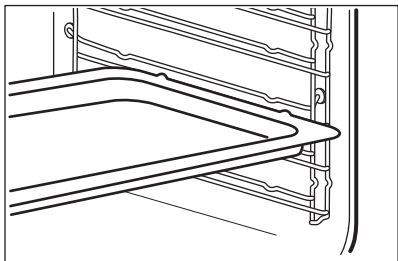

Huzalpolc és mély tepsí együtt:

Tolja a mély tepsit a polctartó vezető sínjei és a vezető sínek feletti huzalpolc közé.

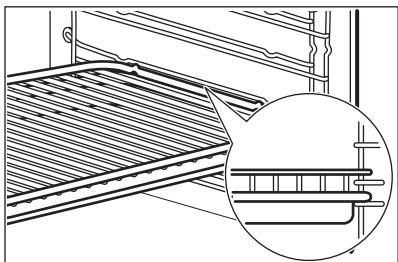

- A nagyobb biztonság érdekében minden tartozék tetején, a jobb és bal oldalon egy kis mélyedés található. Ezek a mélyedések megakadályozzák a megbillenést.
- A polc körüli magas perem megakadályozza a főzőedény megcsúszását.

7.2 Teleszkópos sütősínek – a tartozékok behelyezése



FIGYELMEZTETÉS!

Mielőtt becsukná a sütőajtót, ellenőrizze, hogy a teleszkópos a sütősíneket ütközésig a helyükre tolta-e.

Huzalpolc:

Helyezze rá a huzalpolcot a teleszkópos sütősínekre úgy, hogy a lábak lefelé nézzenek.



A huzalpolc magas pereme egy speciális eszköz arra, hogy megakadályozza a főzőedény csúszását.

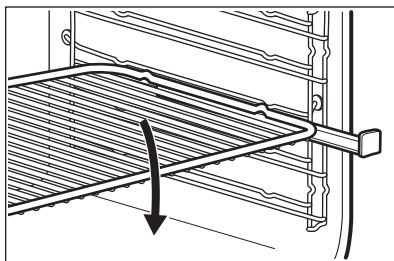

Sütőtálcá vagy mély tepsí:

Helyezze a sütőtálcát vagy a mély tepsit a teleszkópos sütősínekre.

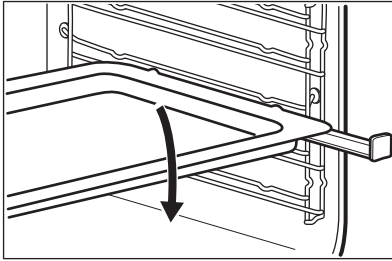

Huzalpolc és mély tepszi együtt:

Helyezze a huzalpolcot a mély tepsire.
Helyezze a huzalpolcot és a mély tepsit
a teleszkópos sütősínekre.

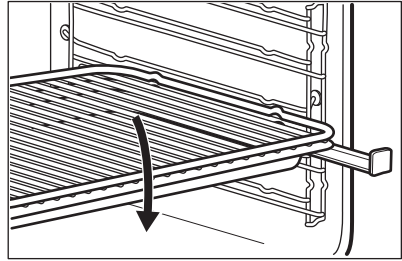

8. TOVÁBBI FUNKCIÓK

8.1 Hűtőventilátor

Amikor a készülék üzemel, a hűtőventilátor automatikusan bekapcsol, hogy hidegen tartsa a készülék felületeit.

Amikor kikapcsolja a készüléket, a hűtőventilátor továbbra is működik, amíg a készülék le nem hűl.

9. HASZNOS TANÁCSOK ÉS JAVASLATOK



VIGYÁZAT!

Olvassa el a „Biztonság” című fejezetet.



A táblázatban szereplő hőmérsékleti értékek és sütési időtartamok csak tájékoztatóként szolgálnak. A valós értékek a receptektől, a felhasznált összetevők minőségétől és mennyiségétől függenek.

9.1 Az ajtó belső oldala

Bizonyos modelleknél az ajtó belső oldalán az alábbiakat találja:

- a polcszintek számát.

- tájékoztatást a sütő funkciókról, az ajánlott polcszinteket, valamint a tipikus edényekhez való hőmérsékletet.

9.2 Hőlégbefúvás, nagy hőfok PLUSZ



Az előmelegítés előtt kizárólag akkor töltsé fel vízzel a sütőtér mélyedését, amikor a sütő hideg. További tájékoztatásért tekintse meg „A Hőlégbefúvás, nagy hőfok PLUSZ funkció bekapcsolása” című szakaszt.

Pék termékek

Étel	Víz mennyisége a sütőtér bemélyedésében (ml)	Hőmérséklet (°C)	Idő (perc)	Polcmagasság	Megjegyzés
Kenyér	100	180	35 - 40	2	Használjon sütő tálcát. ¹⁾
Zsemle	100	200	20 - 25	2	Használjon sütő tálcát. ¹⁾
Házi pizza	100	230	10 - 20	2	Használjon sütő tálcát. ¹⁾
Focaccia	100	200 - 210	10 - 20	2	Használjon sütő tálcát. ¹⁾
Aprósütemények, lángosok, croissantok	100	150 - 180	10 - 20	2	Használjon sütő tálcát. ¹⁾
Szilvatorta, almás pite, fahéjas tekercek	100 - 150	160 - 180	30 - 60	2	Használjon sütőformát. ¹⁾

¹⁾ Melegítse elő az üres sütőben 5 percig a sütés előtt.

Fagyasztott ételek elkészítése

- Melegítse elő a sütőt 10 percig.

Étel	Víz mennyisége a sütőtér bemélyedésében (ml)	Hőmérséklet (°C)	Idő (perc)	Polcmagasság
Pizza, fagyasztott	100	200 - 210	10 - 20	2
Lasagne, fagyasztott	150	180 - 200	35 - 50	2
Croissant, fagyasztott	100	170 - 180	15 - 25	2

Étel regenerálása

Étel	Víz mennyisége a sütőtér bemélyedésében (ml)	Hőmérséklet (°C)	Idő (perc)	Polcmagasság
Kenyér	100	110	15 - 25	2
Zsemle	100	110	10 - 20	2

Étel	Víz mennyisége a sütőtér bemélyedésében (ml)	Hőmérséklet (°C)	Idő (perc)	Polcmagasság
Házi pizza	100	110	15 - 25	2
Focaccia	100	110	15 - 25	2
Zöldségek	100	110	15 - 25	2
Rizs	100	110	15 - 25	2
Tésztafelfűjt	100	110	15 - 25	2
Hús	100	110	15 - 25	2

Sültek

Étel	Víz mennyisége a sütőtér bemélyedésében (ml)	Hőmérséklet (°C)	Idő (perc)	Polcmagasság	Megjegyzés
Sertés rostont	200	180	65 - 80	2	Hőálló kerek tál
Marhasült	200	200	50 - 60	2	Hőálló kerek tál
Csirke	200	210	60 - 80	2	Hőálló kerek tál

9.3 Tésztasütés

- Előfordulhat, hogy az új sütő az Ön korábbi készülékétől eltérően fogja sütni a húsokat vagy a süteményeket. Igazítsa a megszokott beállításait (hőmérséklet, főzési időtartam) és a polcszinteket a táblázatban szereplő értékekhez.
- Azt javasoljuk, hogy a legelső alkalommal alacsonyabb hőmérsékletet alkalmazzon.
- Ha egy konkrét recepthez nem talál beállítást, keressen egy olyat, amelyik majdnem megegyezik vele.
- A sütési időtartam 10 – 15 perccel meghosszabbítható, ha egyszerre több polcszinten süt süteményeket.

- A különböző magasságokra helyezett torták és sütemények kezdetben nem mindig egyenletesen barnulnak. Ha ezt tapasztalja, ne változtasson a hőmérséklet beállításán. A különbségek a sütés folyamán kiegyenlítődnek.
- Ha hosszabb ideig tart a sütés, a sütési idő vége előtt kb. 10 perccel ki is kapcsolhatja a sütőt, és így felhasználhatja a készülékben felhalmozódott maradékhőt. Amikor fagyasztott ételt főz, a sütőben lévő tepsik sütés közben deformálódhatnak. Amikor a tepsik újra lehűlnek, a torzulás megszűnik.

9.4 Sütési tanácsok

A sütés eredménye	Lehetséges ok	Javítási mód
Alul túl világos a sütemény.	A polcmagasság nem megfelelő.	Tegye a süteményt a sütő egyik alacsonyabb szintjére.

A sütés eredménye	Lehetséges ok	Javítási mód
Összeesik a sütemény, és nyúlóssá, ragacsossá, csíkokban vízzé válik.	A sütőhőmérséklet túl magas.	A következő sütéskor valamivel alacsonyabb sütőhőmérsékletet állítson be.
Összeesik a sütemény, és nyúlóssá, ragacsossá, csíkokban vízzé válik.	Túl rövid sütési időt választott.	Növelje meg a sütési időt. Magasabb hőmérséklet beállításával nem rövidíthető le a sütés ideje.
Összeesik a sütemény, és nyúlóssá, ragacsossá, csíkokban vízzé válik.	Túl sok folyadék van a tésztaiban.	Használjon kevesebb folyadékot. Ügyeljen a keverési időre, főleg akkor, ha keverőgépet használ.
A sütemény túlságosan száraz.	A sütőhőmérséklet túl alacsony.	A következő sütéskor magasabb sütőhőmérsékletet állítson be.
A sütemény túlságosan száraz.	Túl hosszú sütési időt választott.	A következő sütéskor rövidebb sütési időt állítson be.
A sütemény egyenetlenül sül meg.	A sütőhőmérséklet túl magas, míg a sütés ideje túl rövid.	Állítson be alacsonyabb sütőhőmérsékletet és hosszabb sütési időtartamot.
A sütemény egyenetlenül sül meg.	A tésztát nem egyenletesen terítette el.	Egyenletesen ossza el a tésztát a sütőlapon.
A sütemény nem sül meg az adott idő alatt.	A sütőhőmérséklet túl alacsony.	A következő sütéskor valamivel magasabb sütőhőmérsékletet állítson be.

9.5 Sütés egy szinten:

Sütés sütőformákban

Étel	Funkció	Hőmérséklet (°C)	Idő (perc)	Polcmagasság
Forma torta / briós	Hőlégbefúvás, nagy hőfok	150 - 160	50 - 70	1
Piskóta / gyümölcsös sütemény	Hőlégbefúvás, nagy hőfok	140 - 160	70 - 90	1
Fatless sponge cake / Piskóta (zsiradék nélkül)	Hőlégbefúvás, nagy hőfok	140 - 150	35 - 50	2
Fatless sponge cake / Piskóta (zsiradék nélkül)	Felső/alsó fűtés	160	35 - 50	2

Étel	Funkció	Hőmérséklet (°C)	Idő (perc)	Polcmagasság
Tortalap - omlós tészta	Hőlégbefúvás, nagy hőfok	170 - 180 ¹⁾	10 - 25	2
Tortalap – kevert tészta	Hőlégbefúvás, nagy hőfok	150 - 170	20 - 25	2
Apple pie / Almás pite (2 forma, átmérő: 20 cm, átlósan elhelyezve)	Hőlégbefúvás, nagy hőfok	160	60 - 90	2
Apple pie / Almás pite (2 forma, átmérő: 20 cm, átlósan elhelyezve)	Felső/alsó fűtés	180	70 - 90	1
Sajjtorta	Felső/alsó fűtés	170 - 190	60 - 90	1

¹⁾ Melegítse elő a sütőt.

Sütőtálcán sült sütemény / tészta / kenyér

Étel	Funkció	Hőmérséklet (°C)	Idő (perc)	Polcmagasság
Fonott kalács / kenyér	Felső/alsó fűtés	170 - 190	30 - 40	3
Karácsonyi stollen	Felső/alsó fűtés	160 - 180 ¹⁾	50 - 70	2
Kenyér (rozskenyér): 1. A sütési folyamat első része. 2. A sütési folyamat második része.	Felső/alsó fűtés	1. 230 ¹⁾ 2. 160 - 180	1. 20 2. 30 - 60	1
Krémes felfújt / képviselőfánk	Felső/alsó fűtés	190 - 210 ¹⁾	20 - 35	3
Keksztekercs	Felső/alsó fűtés	180 - 200 ¹⁾	10 - 20	3
Morzás tetejű sütemény (szárason)	Hőlégbefúvás, nagy hőfok	150 - 160	20 - 40	3

Étel	Funkció	Hőmérséklet (°C)	Idő (perc)	Polcmagasság
Vajas mandula-torta / cukros sütemények	Felső/alsó fűtés	190 - 210 ¹⁾	20 - 30	3
Gyümölcskosarak (élesztős tészta / piskótatészta keverékével) ²⁾	Hőlégbefűvés, nagy hőfok	150	35 - 55	3
Gyümölcskosarak (élesztős tészta / piskótatészta keverékével) ²⁾	Felső/alsó fűtés	170	35 - 55	3
Omlós tésztával készült gyümölcskosarak	Hőlégbefűvés, nagy hőfok	160 - 170	40 - 80	3
Kelt sütemények kényes feltéttel (pl. túró, tejszín, sodó)	Felső/alsó fűtés	160 - 180 ¹⁾	40 - 80	3

1) Melegítse elő a sütőt.

2) Használjon mély tepsit.

Teasütemény

Étel	Funkció	Hőmérséklet (°C)	Idő (perc)	Polcmagasság
Aprósüt. omlós tésztából	Hőlégbefűvés, nagy hőfok	150 - 160	10 - 20	3
Short bread / Linzer / omlós tészták	Hőlégbefűvés, nagy hőfok	140	20 - 35	3
Short bread / Linzer / omlós tészták	Felső/alsó fűtés	160 ¹⁾	20 - 30	3
Aprósütemény kevert piskótatésztából	Hőlégbefűvés, nagy hőfok	150 - 160	15 - 20	3
Tojásfehérjéből készült sütemények / habcsók	Hőlégbefűvés, nagy hőfok	80 - 100	120 - 150	3

Étel	Funkció	Hőmérséklet (°C)	Idő (perc)	Polcmagasság
Puszedli	Hőlégbefúvás, nagy hőfok	100 - 120	30 - 50	3
Kelt tésztájú sütemény	Hőlégbefúvás, nagy hőfok	150 - 160	20 - 40	3
Leveles tészta	Hőlégbefúvás, nagy hőfok	170 - 180 ¹⁾	20 - 30	3
Péksütemény	Hőlégbefúvás, nagy hőfok	160 ¹⁾	10 - 25	3
Péksütemény	Felső/alsó fűtés	190 - 210 ¹⁾	10 - 25	3
Small cakes / Aprósütemény (20 db/tepsi)	Hőlégbefúvás, nagy hőfok	150 ¹⁾	20 - 35	3
Small cakes / Aprósütemény (20 db/tepsi)	Felső/alsó fűtés	170 ¹⁾	20 - 30	3

¹⁾ Melegítse elő a sütőt.

9.6 Tészták és felfújtak

Étel	Funkció	Hőmérséklet (°C)	Idő (perc)	Polcmagasság
Tésztafelfújt	Felső/alsó fűtés	180 - 200	45 - 60	1
Lasagne	Felső/alsó fűtés	180 - 200	25 - 40	1
Csőben sült zöldség ¹⁾	Infrasütés	160 - 170	15 - 30	1
Olvasztott sajtos tetejű bagett	Hőlégbefúvás, nagy hőfok	160 - 170	15 - 30	1
Édes felfújtak	Felső/alsó fűtés	180 - 200	40 - 60	1
Halfelfújt	Felső/alsó fűtés	180 - 200	30 - 60	1
Töltött zöldség	Hőlégbefúvás, nagy hőfok	160 - 170	30 - 60	1

¹⁾ Melegítse elő a sütőt.

9.7 Több szinten való sütés

Használja a Hőlégbefúvás, nagy hőfok funkciót.

Sütőtálcán süített sütemény / tészta / kenyér

Étel	Hőmérséklet (°C)	Idő (perc)	Polcmagasság	
			2. pozíció	3. pozíció
Habkosár / képviselőfánk	160 - 180 ¹⁾	25 - 45	1 / 4	-
Száraz streusel torta	150 - 160	30 - 45	1 / 4	-

1) Melegítse elő a sütőt.

Kekszek / small cakes / aprósütemény / tészták / péksütemény

Étel	Hőmérséklet (°C)	Idő (perc)	Polcmagasság	
			2. pozíció	3. pozíció
Aprósüt. omlós tésztából	150 - 160	20 - 40	1 / 4	1 / 3 / 5
Short bread / Linzer / omlós tészták	140	25 - 45	1 / 4	1 / 3 / 5
Aprósütemény kevert piskótátésztából	160 - 170	25 - 40	1 / 4	-
Tojásfehérjével készült teasütemények, habcsók	80 - 100	130 - 170	1 / 4	-
Puszedli	100 - 120	40 - 80	1 / 4	-
Kelt tésztájú sütemény	160 - 170	30 - 60	1 / 4	-
Aprósüt. leveles tésztából	170 - 180 ¹⁾	30 - 50	1 / 4	-
Péksütemény	180	20 - 30	1 / 4	-
Small cakes / Aprósütemény (20 db/tepsi)	150 ¹⁾	23 - 40	1 / 4	-

1) Melegítse elő a sütőt.

9.8 Pizzasütés

Étel	Hőmérséklet (°C)	Idő (perc)	Polcmagasság
Pizza (vékony)	200 - 230 ¹⁾²⁾	15 - 20	2

Étel	Hőmérséklet (°C)	Idő (perc)	Polcmagasság
Pizza (gazdag feltét- tel)	180 - 200	20 - 30	2
Gyümölcslepény	180 - 200	40 - 55	1
Spenótos lepény	160 - 180	45 - 60	1
Quiche Lorraine	170 - 190	45 - 55	1
Svájci flan	170 - 190	45 - 55	1
Sajttorta	140 - 160	60 - 90	1
Almatorta, bevonattal	150 - 170	50 - 60	1
Zöldséges pite	160 - 180	50 - 60	1
Élesztő nélküli ken- yér	230 - 250 ¹⁾	10 - 20	2
Leveles tésztából készült lepény	160 - 180 ¹⁾	45 - 55	2
Flammekuchen (piz- za jellegű étel El- zászból)	230 - 250 ¹⁾	12 - 20	2
Pirog (a calzone or- osz változata)	180 - 200 ¹⁾	15 - 25	2

1) Melegítse elő a sütőt.

2) Használjon mély tepsit.

9.9 Sültek

- A sütéshez sütőbe való, hőálló edényt használjon (olvassa el a gyártó utasításait).
- A nagyobb darab sültek közvetlenül a mély tepsiben, illetve a sütőnek a mély tepsi feletti huzalpolcán süthetők meg.
- A nem zsíros húsokat fedéllel ellátott sütőtepsiben süssse meg. Ezáltal a hús szaftosabb marad.
- Minden olyanfajta hús, amely megpirítható, illetve zsíros bőrrel rendelkezik, fedő nélkül is megsüthető a sütőtepsiben.
- Javasoljuk, hogy az 1 kg súlyú vagy nagyobb mennyiségű húst vagy halat a készülékben süssse.
- Ajánlatos pici folyadékot a hús alá önteni, mert így a húslé, illetve a zsír nem ég rá a tepsire.
- Szükség szerint fordítsa meg a húst (a sütési idő 1/2–2/3 részénél).
- Hússütés közben a nagyobb húsdarabokat vagy szárnyasokat locsolja meg saját levükkel. Ez segíti a húsok jobb átsülését.
- Körülbelül a sütési időtartam vége előtt 10 perccel kikapcsolhatja a sütőt, így ki tudja használni a maradék hő.

9.10 Sütési táblázat

Marhahús

Étel	Mennyiség	Funkció	Hőmérséklet (°C)	Idő (perc)	Polcmagasság
Serpenyős marhasült	1 - 1,5 kg	Felső/alsó fűtés	230	120 - 150	1
Marha hátszín vagy sült marhaszelet: véres	vastagság (cm) szerint	Infrasütés	190 - 200 ¹⁾	5 - 6	1
Marha hátszín vagy sült marhaszelet: Közepes	vastagság (cm) szerint	Infrasütés	180 - 190 ¹⁾	6 - 8	1
Marha hátszín vagy sült marhaszelet: jól át-sütve	vastagság (cm) szerint	Infrasütés	170 - 180 ¹⁾	8 - 10	1

¹⁾ Melegítse elő a sütőt.

Sertés

Étel	Mennyiség	Funkció	Hőmérséklet (°C)	Idő (perc)	Polcmagasság
Váll / nyak / sonkaüzlet	1 - 1,5 kg	Infrasütés	160 - 180	90 - 120	1
Borda, karaj	1 - 1,5 kg	Infrasütés	170 - 180	60 - 90	1
Fasírozott	750 g - 1 kg	Infrasütés	160 - 170	50 - 60	1
Sertés csülök (előfőzött)	750 g - 1 kg	Infrasütés	150 - 170	90 - 120	1

Borjú

Étel	Mennyiség (kg)	Funkció	Hőmérséklet (°C)	Idő (perc)	Polcmagasság
Borjú roston	1	Infrasütés	160 - 180	90 - 120	1
Borjúcsülök	1.5 - 2	Infrasütés	160 - 180	120 - 150	1

Bárány

Étel	Mennyiség (kg)	Funkció	Hőmérséklet (°C) Polcmagasság	Idő (perc)	Polcmagasság
Báránycsülök / bárány roston	1 - 1.5	Infrasütés	150 - 170	100 - 120	1
Báránygerinc	1 - 1.5	Infrasütés	160 - 180	40 - 60	1

Vad

Étel	Mennyiség	Funkció	Hőmérséklet (°C)	Idő (perc)	Polcmagasság
Nyúlgerinc / nyúlláb, nyúlcomb	1 kg-ig	Felső/alsó fűtés	230 ¹⁾	30 - 40	1
Őzgerinc	1,5 - 2 kg	Felső/alsó fűtés	210 - 220	35 - 40	1
Comb	1,5 - 2 kg	Felső/alsó fűtés	180 - 200	60 - 90	1

¹⁾ Melegítse elő a sütőt.

Szárnyasok

Étel	Mennyiség	Funkció	Hőmérséklet (°C)	Idő (perc)	Polcmagasság
Baromfi rézszek	Egyenként 200-250 g-os	Infrasütés	200 - 220	30 - 50	1
Fél csirke	Egyenként 400-500 g	Infrasütés	190 - 210	35 - 50	1
Csirke, jérce	1 - 1,5 kg	Infrasütés	190 - 210	50 - 70	1
Kacsa	1,5 - 2 kg	Infrasütés	180 - 200	80 - 100	1
Liba	3,5 - 5 kg	Infrasütés	160 - 180	120 - 180	1
Pulyka	2,5 - 3,5 kg	Infrasütés	160 - 180	120 - 150	1
Pulyka	4 - 6 kg	Infrasütés	140 - 160	150 - 240	1

Hal (párolt)

Étel	Mennyiség (kg)	Funkció	Hőmérséklet (°C)	Idő (perc)	Polcmagasság
Hal egészben	1 - 1.5	Felső/alsó fűtés	210 - 220	40 - 60	1

9.11 Grill

- A grillezéshez mindig a legmagasabb hőfokot használja.
- Állítsa a polcot a grillező táblázatban ajánlott polcpozícióra.
- Mindig úgy állítsa be az edényt, hogy a zsír az első polcpozíción gyűljön össze.

- Csak lapos hús- vagy haldarabokat grillezzen.
- Mindig melegítse elő 5 percig üresen a sütőt a grill funkció segítségével.



FIGYELMEZTETÉS!

Grillezni csak bezárt sütőajtóval szabad.

Grill

Étel	Hőmérséklet (°C)	Idő (perc)		Polcmagasság
		Első oldal	Második oldal	
Marha hátszín	210 - 230	30 - 40	30 - 40	2
Marhaszelet	230	20 - 30	20 - 30	3
Sertés hátszín	210 - 230	30 - 40	30 - 40	2
Borjúhát	210 - 230	30 - 40	30 - 40	2
Bárány hátszín	210 - 230	25 - 35	20 - 25	3
Hal egészben, 500 - 1000 g	210 - 230	15 - 30	15 - 30	3 / 4

Grill + felső sütés

Étel	Idő (perc)		Polcmagasság
	Első oldal	Második oldal	
Burgers / Hamburgerek	8 - 10	6 - 8	4
Sertésszelet	10 - 12	6 - 10	4
Kolbászok	10 - 12	6 - 8	4
Filé / borjúszeletek	7 - 10	6 - 8	4
Toast / Pirítós ¹⁾	1 - 3	1 - 3	5
Pirítós kenyér feltét- tel	6 - 8	-	4

¹⁾ Melegítse elő a sütőt.

9.12 Fagyasztott ételek

Használja a Hőlégbefúvás, nagy hőfok funkciót.

Étel	Hőmérséklet (°C)	Idő (perc)	Polcmagasság
Fagyasztott pizza	200 - 220	15 - 25	2

Étel	Hőmérséklet (°C)	Idő (perc)	Polcmagasság
Amerikai mirelit pizza	190 - 210	20 - 25	2
Hideg pizza	210 - 230	13 - 25	2
Mirelit pizza szelet	180 - 200	15 - 30	2
Sült burgonya, vékony	200 - 220	20 - 30	3
Sült burgonya, vastag	200 - 220	25 - 35	3
Zöldségek / krocketek	220 - 230	20 - 35	3
Pirított vagdaltak	210 - 230	20 - 30	3
Lasagne / cannelloni, friss	170 - 190	35 - 45	2
Lasagne / cannelloni fagy.	160 - 180	40 - 60	2
Sütőben sült sajt	170 - 190	20 - 30	3
Csirke szárny	190 - 210	20 - 30	2

Fagyasztott készételek

Étel	Funkció	Hőmérséklet (°C)	Idő (perc)	Polcmagasság
Gyorsfagyasztott pizza	Felső/alsó fűtés	a gyártó utasításai szerint	a gyártó utasításai szerint	3
Sült burgonya ¹⁾ (300 - 600 g)	Felső/alsó fűtés vagy Infrásütés	200 - 220	a gyártó utasításai szerint	3
Bagettek	Felső/alsó fűtés	a gyártó utasításai szerint	a gyártó utasításai szerint	3
Gyümölcstorták	Felső/alsó fűtés	a gyártó utasításai szerint	a gyártó utasításai szerint	3

¹⁾ A hasábburgonyát sütés közben forgassa át 2-3 alkalommal.

9.13 Felolvasztás

- Távolítsa el az étel csomagolását, majd tegye az ételt egy tányérra.
- Használja az alulról számított első polcszintet.

- Ne fedje le az ételt tányérral vagy tállal, mivel ezzel meghosszabbodhat a kiolvasztás időtartama.

Étel	Mennyiség	Felolvasztási időtartam (perc)	További kiolvasztási időtartam (perc)	Megjegyzés
Csirke	1 kg	100 – 140	20 – 30	Helyezze a csirkét egy nagy tányérra, és fedje le egy tállal. Félidőben fordítsa meg.
Hús	1 kg	100 – 140	20 – 30	Félidőben fordítsa meg.
Hús	500 g	90 – 120	20 – 30	Félidőben fordítsa meg.
Pisztráng	150 g	25 – 35	10 – 15	-
Eper	300 g	30 – 40	10 – 20	-
Vaj	250 g	30 – 40	10 – 15	-
Tejszín	2 x 200 g	80 – 100	10 – 15	Verje fel a habot, amikor még helyenként enyhén fagyos.
Krémes torta	1,4 kg	60	60	-

9.14 Tartósítás - Alsó sütés

- Csak a piacon beszerezhető, azonos méretű befőzőüvegeket használjon.
- Ne használjon csavaros és bajonett típusú fedelet vagy fém edényt.
- Ennél a funkciónál az alulról számított első polcot használja.
- A sütőtálcára ne tegyen hat darab 1 literes befőzőüvegnél többet.
- Az üvegeket azonos szintig töltsse fel, és zárja le kapocsal.
- Az üvegek ne érjenek egymáshoz.
- Töltsön kb. 1/2 liter vizet a tepsibe, hogy elegendő páratartalmat biztosítson a sütőben.
- Amikor a folyadék rotyogni kezd az üvegekben (kb. 35-60 perc elteltével 1 literes üvegek esetében), kapcsolja ki a sütőt, vagy csökkentse a hőmérsékletet 100 °C-ra (lásd a táblázatot).

Bogyós gyümölcsök

Étel	Hőmérséklet (°C)	Befőzés gyöngyöző forrás kezdetéig (perc)	A 100 °C-on folytatott további főzés percben
Földieper / áfonya / málna / érett egres	160 - 170	35 - 45	-

Csonthéjas gyümölcsök

Étel	Hőmérséklet (°C)	Befőzés gyöngyöző forrás kezdetéig (perc)	A 100 °C-on folytatott további főzés percben
Körte / birsalma / szilva	160 - 170	35 - 45	10 - 15

Zöldségek

Étel	Hőmérséklet (°C)	Befőzés gyöngyöző forrás kezdetéig (perc)	A 100 °C-on folytatott további főzés percben
Sárgarépa ¹⁾	160 - 170	50 - 60	5 - 10
Uborka	160 - 170	50 - 60	-
Vegyes savanyúság	160 - 170	50 - 60	5 - 10
Karalábé / borsó / spárga	160 - 170	50 - 60	15 - 20

¹⁾ Hagyja állni a kikapcsolt sütőben.

9.15 Aszalás - Hőlégbefúvás, nagy hőfok

- A tepsit borítsa be zsírpapírral vagy sütőpapírral.
- A jobb eredmény érdekében állítsa le a sütőt az aszalási idő felénél, nyissa

ki az ajtót, és az aszalás befejezéséhez hagyja lehűlni egy éjszakán át.

Zöldségek

Étel	Hőmérséklet (°C)	Idő (óra)	Polcmagasság	
			1. pozíció	2. pozíció
Bab	60 - 70	6 - 8	3	1 / 4
Paprika	60 - 70	5 - 6	3	1 / 4
Zöldség savanyúsághoz	60 - 70	5 - 6	3	1 / 4
Gomba	50 - 60	6 - 8	3	1 / 4
Fűszernövény	40 - 50	2 - 3	3	1 / 4

Gyümölcs

Étel	Hőmérséklet (°C)	Idő (óra)	Polcmagasság	
			1. pozíció	2. pozíció
Szilva	60 - 70	8 - 10	3	1 / 4
Sárgabarack	60 - 70	8 - 10	3	1 / 4
Almaszeletek	60 - 70	6 - 8	3	1 / 4
Körte	60 - 70	6 - 9	3	1 / 4

10. ÁPOLÁS ÉS TISZTÍTÁS



VIGYÁZAT!
Olvassa el a „Biztonság”
című fejezetet.

10.1 Tisztítással kapcsolatos megjegyzések

- A készülék elejét meleg vizes és tisztítószeres puha ruhával tisztítsa meg.
- A fémfelületek tisztítását hagyományos tisztítószerrel végezze.
- Minden használat után tisztítsa meg a készüléket belsejét. A lerakódott zsír vagy egyéb ételmaradék tüzet okozhat. A veszély mértéke nagyobb a grillezőedény esetében.
- A makacs szennyeződések az erre a célra kifejlesztett speciális sütőtisztító szerrel tisztítsa meg.
- Minden használat után tisztítsa és szárítsa meg az összes tartozékot. Meleg vízzel és tisztítószerrel megnedvesített puha kendőt használjon.
- Ha teflon bevonatú tartozékokkal rendelkezik, ne tisztítsa azokat agresszív tisztítószerekkel, éles szelű tárgyakkal vagy mosogatógépben. Ezek a letapadást gátló teflon bevonat sérülését okozhatják.

10.2 A sütőtér bemélyedésének tisztítása

A tisztítási eljárás eltávolítja a párában főzés után a sütőtér bemélyedésében lerakódott vízkő maradványokat.



Javasoljuk, hogy a tisztítási eljárást legalább minden 5. - 10. Hőlégbefűtés, nagy hőfok PLUSZ ciklus után végezze el.

1. Töltsön 250 ml fehér ecetet a sütő aljánál található sütőtéri mélyedésbe.

Legfeljebb 6%-os, növényxi kivonatoktól mentes ecetet használjon.

2. 30 percig hagyja környezeti hőmérsékleten, hogy az ecet feloldja a vízkő maradványokat.
3. Langyos vízzel és puha ruhával tisztítsa meg a sütőtér.

10.3 A polctartók eltávolítása

A sütő tisztításához vegye ki a polctartókat.

1. Húzza el a polctartó elülső részét az oldalfaltól.

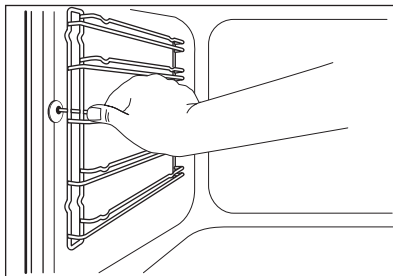

2. Húzza el a polctartó sín hátulját az oldalfaltól, majd vegye ki.

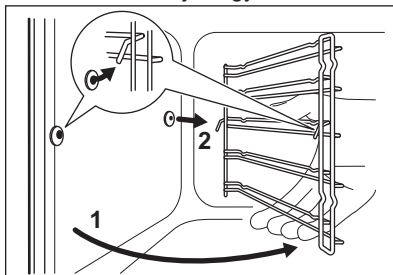



A polctartó síneket a kiszereléssel ellentétes sorrendben tegye vissza.



A teleszkópos sütősíneken található tartócsapok előre nézzenek.

10.4 Víz tisztítás

A Víz tisztítás program pára segítségével könnyíti meg a zsír- és ételmaradékok eltávolítását a sütőből.

1. Töltsön 200 ml vizet a sütő aljánál található sütőtéri mélyedésbe.
2. Állítsa be a Hőlégbefűtés, nagy hőfok PLUSZ funkciót  , majd nyomja meg a Plusz gőz  gombot.
3. Állítsa be a hőmérsékletet 90 °C-ra.
4. Hagyja 30 percig működni a készüléket.
5. Kapcsolja ki a készüléket, és hagyja lehűlni.
6. Amikor a készülék lehűlt, tisztítsa meg a sütő belső felületeit egy ruhával.



VIGYÁZAT!

A készülék megérintése előtt győződjön meg róla, hogy lehűlt-e. Égésveszély!

10.5 A sütő mennyezete



VIGYÁZAT!

A fűtőelem eltávolítása előtt kapcsolja ki a készüléket. Ellenőrizze, hogy lehűlt-e már a készülék. Égésveszély!

Távolítsa el a polcvezető síneket.

A sütő mennyezetén lévő fűtőelem lehajtásával könnyebben megtisztíthatja a sütő mennyezetét.

1. Tartsa meg elől mindkét kezével a fűtőelemet.
2. Húzza előre és kifelé a rugó nyomása ellenében a kétoldali támasz mentén.

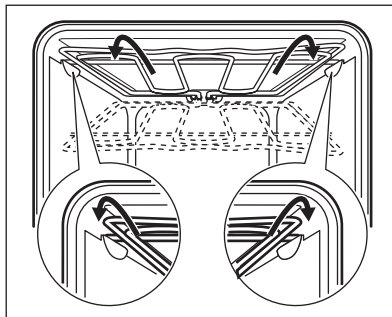

A fűtőelem ekkor lehajlik.

3. Tisztítsa meg a sütő mennyezetét.
4. A fűtőelemet az ellenkező sorrend betartásával kell visszaszerelni.



Hajtsa vissza megfelelően a fűtőelemet a készülék belső falán lévő kétoldali támasz fölé.

5. Tegye be a polcvezető síneket.

10.6 Az ajtó levétele és felszerelése

Az ajtó és belső üvegtáblái a tisztításhoz kivehetőek. Az üvegtáblák száma modellenként változik.



VIGYÁZAT!

Legyen óvatos, amikor az ajtót leszereli a készülékről. Az ajtó nehéz!

1. Nyissa ki teljesen az ajtót.
2. Teljesen nyomja a rögzítőkarokat (A) az ajtó két zsanérjára.

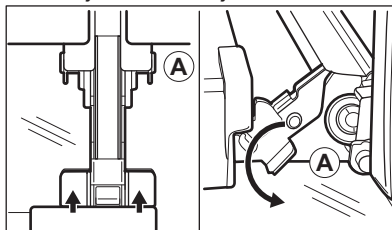

3. Csatkja be a sütőajtót az első nyitási pozícióig (kb. 70°-os szög).
4. Fogja meg az ajtó mindkét oldalát, és felfelé irányuló szögben húzza le a készülékről.
5. Helyezze a sütőajtót külső oldalával lefelé fordítva egy puha és

egyenletes felületre. Ennek célja a karcoldás megelőzése.

6. Tartsa meg két oldalon az ajtó felső szélénél lévő díszlécet (B), majd nyomja befelé a tömítésrögzítő kapocs kioldásához.

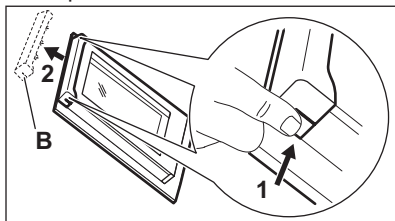

7. Húzza előre a díszlécet az eltávolításhoz.
8. Egyenként fogja meg az ajtó üvegtábláit a felső szélüknél, és felfele húzva vegye ki őket a vezetősínből.

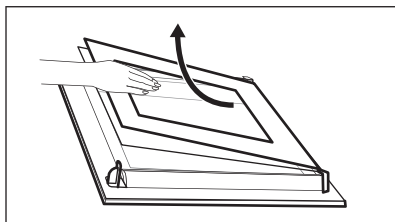

9. Tisztítsa meg az üveglapot mosószeres vízzel. Óvatosan törölje szárazra az üveglapot.

A tisztítás befejeztével tegye vissza az üveglapokat és az ajtót a helyére. Ismétlje meg fordított sorrendben a fenti lépéseket. Először a kisebb táblát helyezze vissza, majd a nagyobbat.

10.7 A lámpa izzójának cseréje

Tegyen egy kendőt a készülék belsejének az aljára. Ez

megakadályozza a sütővilágítás üvegburájának és a sütőtérnek a sérülését.



VIGYÁZAT!

Áramütésveszély! A lámpa cseréje előtt kapcsolja le a hálózati biztosítékot / kisautomatát. Forró lehet a sütővilágítás izzója és üvegburája.

1. Kapcsolja ki a készüléket.
2. Vegye ki a biztosítékot a biztosítékdobozból, vagy kapcsolja le az áramköri megszakítót.

Felső lámpa

1. Az üveg lámpaburkolat eltávolításához fordítsa azt az óramutató járásával ellentétes irányba.

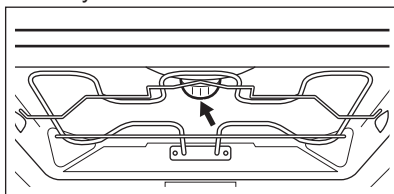

2. Tisztítsa meg az üveg lámpaburkolatot.
3. Cserélje ki az izzót egy megfelelő, 300 °C-ig hőálló izzóra.
4. Szerelje fel az üveg lámpaburkolatot.

11. HIBAELHÁRÍTÁS



VIGYÁZAT!

Olvassa el a „Biztonság” című fejezetet.

11.1 Mit tegyek, ha...

Jelenség	Lehetséges ok	Javítási mód
A sütő nem melegszik fel.	A készülék kikapcsolt állapotban van.	Kapcsolja be a sütőt.
A sütő nem melegszik fel.	Az óra nincs beállítva.	Állítsa be az órát.
A sütő nem melegszik fel.	Nem végezte el a szükséges beállításokat.	Ellenőrizze, hogy elvégezte-e a szükséges beállításokat.
A sütő nem melegszik fel.	Leolvadt a biztosíték.	Ellenőrizze, hogy a biztosíték okozza-e a problémát. Ha a biztosíték többször is kiold, hívjon szakképzett villanyszerelőt.
A világítás nem működik.	A világítás izzója meghibásodott.	Cserélje ki az izzót.
Gőz- és páralecsapódás az ételen és a sütőtérben.	Az ételt túl sokáig hagyta a sütőben.	A sütés befejezése után az edényeket ne hagyja 15 - 20 percnél hosszabb ideig a sütőben.
A kijelzőn „12.00” látható.	Áramkimaradás volt.	Állítsa be újra az órát.
A sütés eredményessége nem megfelelő a Hőlégbefűtés, nagy hőfok PLUSZ funkció használatakor.	Nem kapcsolta be a Hőlégbefűtés, nagy hőfok PLUSZ funkciót.	További tájékoztatásért tekintse meg „A Hőlégbefűtés, nagy hőfok PLUSZ funkció bekapcsolása” című szakaszt.
A sütés eredményessége nem megfelelő a Hőlégbefűtés, nagy hőfok PLUSZ funkció használatakor.	Nem töltötte fel vízzel a sütőtér mélyedését.	További tájékoztatásért tekintse meg „A Hőlégbefűtés, nagy hőfok PLUSZ funkció bekapcsolása” című szakaszt.
A sütés eredményessége nem megfelelő a Hőlégbefűtés, nagy hőfok PLUSZ funkció használatakor.	Nem megfelelően kapcsolta be a Hőlégbefűtés, nagy hőfok PLUSZ funkciót a Plusz gőz gombbal.	További tájékoztatásért tekintse meg „A Hőlégbefűtés, nagy hőfok PLUSZ funkció bekapcsolása” című szakaszt.
Szeretné bekapcsolni a Hőlégbefűtés, nagy hőfok funkciót, de a Plusz gőz gomb visszajelzője világít.	A Hőlégbefűtés, nagy hőfok PLUSZ funkció működik.	A Hőlégbefűtés, nagy hőfok PLUSZ funkció leállításához nyomja meg a Plusz gőz  gombot.

Jelenség	Lehetséges ok	Javítási mód
A sütőtér bemélyedésében levő víz nem forr fel.	A hőmérséklet túl alacsony.	A hőmérsékletet legalább 110 °C-ra állítsa be. Olvassa el a „Hasznos tanácsok és javaslatok” c. fejezetet.
A víz kifolyik a sütőtér bemélyedéséből.	Túl sok víz van a sütőtér bemélyedésében.	Kapcsolja ki a sütőt, és győződjön meg arról, hogy a készülék lehűlt. A kifolyt vizet egy szivaccsal vagy ruhával távolítsa el. Megfelelő mennyiségű vizet töltsön a sütőtér bemélyedésébe. Tekintse át az idevonatkozó eljárást.

11.2 A szerviz számára szükséges adatok

Ha nem talál megoldást egyedül a problémára, forduljon a márkakereskedőhöz vagy a hivatalos szervizközpontoz.

A márkaszerviz számára szükséges adatok az adattáblán találhatóak. Az adattábla a készülék sütőterének elülső keretén található. Ne távolítsa el az adattáblát a készülék sütőterének keretéről.

Javasoljuk, hogy az adatokat jegyezze fel ide:	
Típus (MOD.)
Termékszám (PNC)
Sorozatszám (S.N.)

12. ENERGIAHATÉKONYSÁG

12.1 Termék és információs adatlap az EU 65-66/2014 sz. rendelkezésnek megfelelően

Gyártó neve	AEG
A készülék azonosítójele	BE301352HM BE301352NM
Energiahatékonysági szám	103.5
Energiahatékonysági osztály	A
Villamosenergia-fogyasztás normál terhelés és alsó + felső sütés mellett	0.99 kWh/ciklus

Villamosenergia-fogyasztás normál terhelés és légkeveréses sütés mellett	0.88 kWh/ciklus
Sütőterek száma	1
Hőforrás	Villamos energia
Térfogat	71 l
Sütő típusa	Beépített sütő
Tömeg	BE301352HM 36.0 kg
	BE301352NM 36.0 kg

EN 60350-1 - Háztartási elektromos főzőkészülékek - 1. rész: Tartományok, sütők, gőzsütők és grillezők - A teljesítmény mérésére szolgáló módszerek.

12.2 Energiatakarékosság

A készülék több funkcióval is segít energiát megtakarítani a mindennapos főzés során.

- **Általános javaslatok**
 - Ügyeljen arra, hogy a sütő ajtaja megfelelően legyen becsukva a készülék működése közben, és a sütés során addig tartsa csukva, ameddig lehetséges.
 - Fém edényeket használjon az energiatakarékosság javítása érdekében.
 - Amikor csak lehetséges, az ételt még felfűtés előtt helyezze a sütőbe.

- A 30 percnél hosszabb ideig tartó sütés során a befejezés előtt csökkentse a sütő hőmérsékletét a minimum értékre, a sütés hosszától függően 3 - 10 perc időtartamra. A sütőben levő maradék hő tovább folytatja a sütést.
- A maradék hőt más ételek felmelegítéséhez is használhatja.

- **Légkeveréses sütés** - amikor lehetséges, a sütőfunkciókat légkeveréssel használja az energiatakarékosság érdekében.
- **Melegen tartás** - a maradék hőt használhatja az étel melegen tartásához. Ehhez válassza a lehető legalacsonyabb hőmérséklet-beállítást.

13. KÖRNYEZETVÉDELMI TUDNIVALÓK

A  következő jelzéssel ellátott anyagokat hasznosítsa újra. Újrahasznosításhoz tegye a megfelelő konténerekbe a csomagolást. Járuljon hozzá környezetünk és egészségünk védelméhez, és hasznosítsa újra az elektromos és elektronikus hulladékot. A

 tiltó szimbólummal ellátott készüléket ne dobja a háztartási hulladék közé. Juttassa el a készüléket a helyi újrahasznosító telepre, vagy lépjen kapcsolatba a hulladékkezelésért felelős hivatallal.

