

HU Használati útmutató
Sütő

www.markabolt.hu

BE731410H
BE731410N
BE731442H
BE731442N



 **AEG**
perfekt in form und funktion

TARTALOM

1. BIZTONSÁGI INFORMÁCIÓK.....	3
2. BIZTONSÁGI UTASÍTÁSOK.....	4
3. TERMÉKLEÍRÁS.....	7
4. KEZELŐPANEL.....	8
5. AZ ELSŐ HASZNÁLAT ELŐTT.....	10
6. NAPI HASZNÁLAT.....	10
7. ÓRAFUNKCIÓK.....	12
8. AUTOMATIKUS PROGRAMOK.....	14
9. TARTOZÉKOK HASZNÁLATA.....	16
10. TOVÁBBI FUNKCIÓK.....	19
11. HASZNOS TANÁCSOK ÉS JAVASLATOK.....	21
12. ÁPOLÁS ÉS TISZTÍTÁS.....	36
13. HIBAE LHÁRÍTÁS.....	39
14. ENERGIAHATÉKONYSÁG.....	40

AZ ÖN ELÉGEDETTSÉGE ÉRDEKÉBEN

Köszönjük, hogy megvásárolta ezt az AEG készüléket. Termékünk készítésekor egy olyan berendezést kívántunk létrehozni az Ön számára, amely kifogástalan teljesítményt nyújt hosszú éveken keresztül, köszönhetően az alkalmazott innovatív technológiáknak, amelyek az életét jelentősen megkönnyítik – és amelyeket más készülékeken nem talál meg. Kérjük, szánjon néhány percet az útmutató végigolvasására, hogy a maximumot hozhassa ki készülékéből.

Látogassa meg a weboldalunkat:



Kezelési tanácsok, kiadványok, hibaelhárító, szerviz információk:
www.aeg.com



További előnyökért regisztrálja készülékét:
www.registreaeg.com



Kiegészítők, segédanyagok és eredeti alkatrészek vásárlása a készülékhez:
www.aeg.com/shop

VÁSÁRLÓI TÁMOGATÁS ÉS SZERVIZ

Kizárólag eredeti alkatrészek használatát javasoljuk.

Ha készülékével a szervizhez fordul, legyenek kéznél az alábbi adatok: Típus, termékszám, sorozatszám.

Ezek az információk az adattáblán olvashatók.



Figyelmeztetés - Biztonsági információk



Általános információk és hasznos tanácsok



Környezetvédelmi információk

A változtatások jogát fenntartjuk.

1. BIZTONSÁGI INFORMÁCIÓK

Az üzembe helyezés és használat előtt gondosan olvassa el a mellékelt útmutatót. A nem megfelelő üzembe helyezés vagy használat által okozott károkért nem vállal felelősséget a gyártó. További tájékozódás érdekében tartsa elérhető helyen az útmutatót.

1.1 Gyermekek és fogyatékkal élő személyek biztonsága

- A készüléket a gyermekek (csak 8 évnél idősebb) és csökkent fizikai, értelmi vagy mentális képességű, illetve megfelelő tapasztalatok és ismeretek híján lévő személyek csak felügyelettel, vagy a készülék biztonságos használatára vonatkozó megfelelő tájékoztatás esetén használhatják.
- Ne hagyja, hogy gyermekek játsszanak a készülékkel.
- Minden csomagolóanyagot tartson távol a gyermekektől.
- A gyermekeket és kedvenc háziállatokat tartsa távol a készüléktől működés közben, és működés után, lehűléskor. A készülék elérhető részei forróak.
- Ha rendelkezik gyermekbiztonsági zárral a készülék, akkor célszerű azt bekapcsolni.
- Gyermekek felügyelet nélkül nem végezhetnek tisztítási vagy karbantartási tevékenységet.
- 3 évesnél fiatalabb gyermekek kizárólag folyamatos felügyelet mellett tartózkodhatnak a készülék közelében.

1.2 Általános biztonság

- A készülék üzembe helyezését és a hálózati kábel cseréjét csak képezített személy végezheti el.
- A készülék belseje használat közben felforrósodik. Ne érintse meg a készülék belsejében lévő fűtőelemeket. Amikor a sütőből kiveszi vagy behelyezi az edényeket, mindig használjon konyhai edényfogó kesztyűt.

- A karbantartás megkezdése előtt húzza ki a hálózati dugaszt a fali aljzatból.
- Az izzó cseréje előtt győződjön meg arról, hogy a készülék ki van kapcsolva, hogy megelőzze áramütést.
- A készülék tisztításához ne használjon nagy nyomású gőzt.
- Ne használjon súrolószert vagy éles fém kaparóeszközt a sütőajtó üvegének tisztítására, mivel ezek megkarcolhatják a felületet, ami az üveg megrepedését eredményezheti.
- Ha a hálózati kábel megsérül, azt a gyártónak vagy a márkaszerviznek vagy más hasonlóan képzett személynek kell kicserélnie, nehogy veszélyhelyzet álljon elő.
- A polcvezető sín eltávolításához először a sín elejét, majd a hátulját húzza el az oldalfaltól. A polctartó síneket a kiszereléssel ellentétes sorrendben tegye vissza.
- Kizárólag a készülékhez ajánlott húshőmérő szenzort használja.

2. BIZTONSÁGI UTASÍTÁSOK

2.1 Elhelyezés



VIGYÁZAT!

A készüléket csak képezített személy helyezheti üzembe.

- Távolítsa el az összes csomagolóanyagot
- Ne helyezzen üzembe, és ne is használjon sérült készüléket.
- Tartsa be a készülékhez mellékelt üzembe helyezési útmutatóban foglaltakat.
- Súlyos a készülék, ezért legyen körültekintő a mozgatásakor. Mindig viseljen munkavédelmi kesztyűt.
- Soha ne húzza a készüléket a fogantyújánál fogva.
- Tartsa meg a minimális távolságot a többi készüléktől és egységtől.
- A készüléket biztonságos szerkezetek alá és mellé helyezze.

- A készüléket azonos magasságú készülékek vagy egységek mellett helyezze el.

2.2 Elektromos csatlakoztatás



VIGYÁZAT!

Tűz- és áramütésveszély.

- Minden elektromos csatlakoztatást szakképzett villanyszerelőnek kell elvégeznie.
- A készüléket kötelező földelni.
- Ellenőrizze, hogy az adattáblán szereplő elektromos adatok megfelelnek-e a háztartási hálózati áram paramétereinek. Amennyiben nem, forduljon szakképzett villanyszerelőhöz.

- Mindig megfelelően felszerelt, áramütés ellen védett aljzatot használjon.
- Ne használjon hálózati elosztókat és hosszabbító kábeleket.
- Ügyeljen a hálózati csatlakozódugó és a hálózati kábel épségére. Amennyiben a készülék hálózati vezetékét ki kell cserélni, a cserét márkaszervizünknel végeztesse el.
- Ügyeljen arra, hogy a hálózati kábelek ne kerüljenek közel, illetve ne érjenek hozzá a készülék ajtajához, különösen akkor, ha az forró.
- A feszültség alatt álló és szigetelt alkatrészek érintésvédelmi részeit úgy kell rögzíteni, hogy szerszám nélkül ne lehessen eltávolítani azokat.
- Csak az üzembe helyezés befejezése után csatlakoztassa a hálózati csatlakozódugót a hálózati csatlakozóaljzatba. Ügyeljen arra, hogy a hálózati dugasz üzembe helyezés után is könnyen elérhető legyen.
- Amennyiben a hálózati konnektor rögzítése laza, ne csatlakoztassa a csatlakozódugót hozzá.
- A készülék csatlakozásának bontására, soha ne a hálózati kábelnél fogva húzza ki a csatlakozódugót. A kábelt mindig a csatlakozódugónál fogva húzza ki.
- Kizárólag megfelelő szigetelőberendezést alkalmazzon: hálózati túlerhelésvédő megszakítót, biztosítékot (a tokból eltávolított csavaros típusú biztosítékot), földzárlatkioldót és védőrelét.
- Az elektromos készüléket szigetelőberendezéssel kell ellátni, amely lehetővé teszi, hogy minden fázison leválassza a készüléket az elektromos hálózatról. A szigetelőberendezésnek legalább 3 mm-es érintkezőtávolsággal kell rendelkeznie.
- A készülék megfelel az EGK irányelveinek.
- A készüléket kizárólag háztartási célra használja.
- Ne változtassa meg a készülék műszaki jellemzőit.
- Ellenőrizze, hogy a készülék szellőzőnyílásai nincsenek-e lezárva.
- Működés közben tilos a készüléket felügyelet nélkül hagyni.
- Minden használat után kapcsolja ki a készüléket.
- Körültekintően járjon el, ha működés közben kinyitja a készülék ajtaját. Forró levegő távozhat a készülékből.
- Ne működtesse a készüléket nedves kézzel, vagy amikor az vízzel érintkezik.
- Ne gyakoroljon nyomást a nyitott ajtóra.
- Ne használja a készüléket munka- vagy tárolófelületként.
- Óvatosan nyissa ki a készülék ajtaját. Az alkoholtartalmú alkotóelemek alkoholos levegőelegyet hozhatnak létre.
- Ügyeljen arra, hogy szikra vagy nyílt láng ne legyen a készülék közelében, amikor kinyitja az ajtót.
- Ne tegyen gyúlékony anyagot vagy gyúlékony anyaggal szennyezett tárgyat a készülékbe, annak közelébe, illetve annak tetejére.



VIGYÁZAT!

A készülék károsodásának veszélye áll fenn.

- A zománc elszíneződésének vagy károsodásának megakadályozása érdekében:
 - ne tegyen edényt vagy egyéb tárgyat közvetlenül a készülék sütőterének aljára.
 - ne tegyen alufóliát közvetlenül a készülék sütőterének aljára.
 - Ne engedjen vizet a forró készülékbe.
 - a főzés befejezése után ne tárolja a nedves edényeket vagy az ételt a készülékben.
 - A tartozékok kivételekor vagy berakásakor óvatosan járjon el.
- A zománc elszíneződése nincs hatással a készülék teljesítményére. Ez a garanciajog szempontjából nem számít hibának.
- A nagy nedvességtartalmú sütemények esetében mély tepsit



VIGYÁZAT!

Sérülés-, égés-, áramütés- és robbanásveszély.

2.3 Használat

használjon a sütéshez. A gyümölcsök leve maradandó foltokat ejtethet.

- A készülék kizárólag ételkészítési célokat szolgál. Tilos bármilyen más célra, például helyiség fűtésére használni.
- A művelet közben a sütő ajtaja legyen csukva.
- Ha a készüléket bútorlap (pl. ajtó) mögött helyezi el, ügyeljen arra, hogy az ajtó soha ne legyen becsukva, amikor a készülék működik. A hő és a nedvesség felhalmozódhat a zárt bútorlap mögött, és ennek következtében károsodhat a készülék, a készüléket magában foglaló egység vagy a padló. Használat után ne csukja be addig a bútorlapot, míg a készülék teljesen le nem hűlt.

2.4 Ápolás és tisztítás



VIGYÁZAT!

Személyi sérülés, tűz vagy a készülék károsodásának veszélye áll fenn.

- Karbantartás előtt kapcsolja ki a készüléket, és húzza ki a hálózati csatlakozódugót a csatlakozóaljzatból.
- Ellenőrizze, hogy lehűlt-e a készülék. Máskülönben fennáll a veszély, hogy az üveglapok eltörnek.
- A sütőajtó sérült üveglapját haladéktalanul cserélje ki. Forduljon a márkaszervizhez.
- Legyen óvatos, amikor az ajtót leszereli a készülékről. Az ajtó nehéz!
- Rendszeresen tisztítsa meg a készüléket, hogy elkerülje a felületének rongálódását.
- A készülékben maradt zsír vagy étel tüzet okozhat.
- A készüléket puha, nedves ruhával tisztítsa. Csak semleges tisztítószerrel használjon. Ne használjon

súrolószerrel, súrolószivacsot, oldószerrel vagy fém tárgyat.

- Amennyiben sütőtisztító aeroszolt használ, tartsa be a tisztítószer csomagolásán feltüntetett biztonsági utasításokat.
- Ne tisztítsa a katalitikus zománcreteget (ha van) semmilyen mosószerrel.

2.5 Belső világítás

- Az izzó illetve halogén lámpa olyan típusú, amely kizárólag háztartási készülékekhez használható. Otthona kivilágítására ne használja.



VIGYÁZAT!

Vigyázat! Áramütés-veszély.

- A lámpa cseréje előtt húzza ki a hálózati dugaszt a hálózati aljzatból.
- Kizárólag az eredetivel megegyező műszaki jellemzőkkel rendelkező lámpát használjon.

2.6 Ártalmatlanítás



VIGYÁZAT!

Sérülés- vagy fulladásveszély.

- Bontsa a készülék hálózati csatlakozását.
- Vágja le a hálózati tápkábelt, és helyezze a hulladékba.
- Szerelje le az ajtókilincset, hogy megakadályozza gyermekek és kedvenc állatok készülékben rekedését.

2.7 Szerviz

- A készülék javítását bízva a márkaszervizre.
- Csak eredeti pótalkatrészeket használjon.

3. TERMÉKLEÍRÁS

3.1 Általános áttekintés

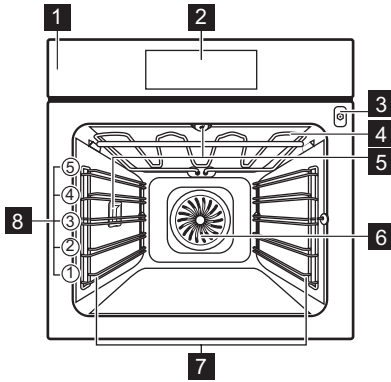

- 1 Kezelőpanel
- 2 Elektronikus programkapcsoló
- 3 A húshőmérő szenzor aljzata
- 4 Fűtőelem
- 5 Sütőtér világítás
- 6 Ventilátor
- 7 Polctartó, eltávolítható
- 8 Polcszintek

3.2 Tartozékok

Huzalpolc

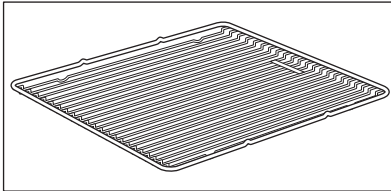

Főzőedényekhez, tortaformákhoz, sütőedényekhez.

Sütő tálca

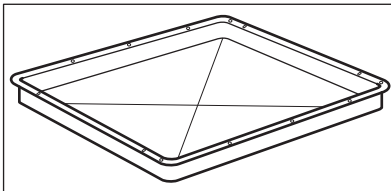

Tortához és süteményekhez.

Mély tepsi

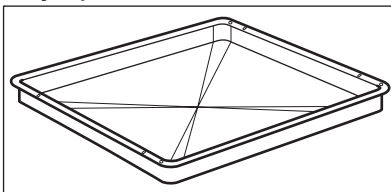

Sütemények és húsok sütéséhez, illetve zsírfelfogó edényként.

Húshőmérő szenzor

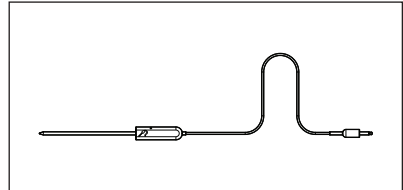

Az ételek sütési folyamatának ellenőrzéséhez.

Teleszkópos sütősín

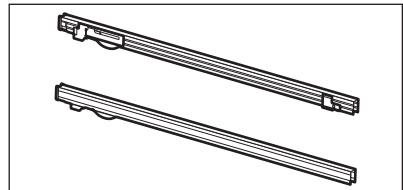

Polcokhoz és tálcákhoz.

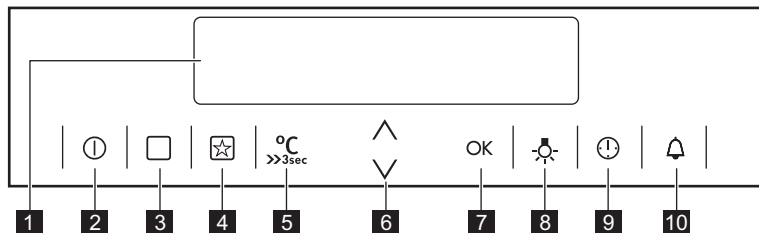

4. KEZELŐPANEL

4.1 Elektronikus programkapcsoló



A készülék működtetéséhez használja az érzékelőmezőket.

Érzékelőmező	Funkció	Megnevezés	
1	-	KIJELZŐ	A készülék aktuális beállításait mutatja.
2		BE / KI	A készülék be- és kikapcsolása.
3		KIEGÉSZÍTŐ FUNKCIÓK	Sütőfunkció vagy automatikus program beállítása.
4		KEDVENCEM	A kedvenc program tárolása. A kedvenc programjához való közvetlen hozzáférésre használhatja, vagy akkor, amikor a készülék ki van kapcsolva.
5		HŐMÉRSÉKLET / GYORS FELFŰTÉS	A sütőtér hőmérsékletének és a húshőmérő szenzor hőmérsékletének beállítására és ellenőrzésére szolgál (ha van). Ha megnyomja és három másodpercig megnyomva tartja, akkor a Gyors felfűtés funkciót BE vagy KI kapcsolja. Közvetlen hozzáférés az első sütőfunkció hőmérséklet beállításához, amikor a készülék ki van kapcsolva.
6		FEL, LE	Mozgás felfelé vagy lefelé a menüben.
7	OK	OK	Választás vagy beállítás megerősítése.
8		SÜTŐVILÁGÍTÁS	A sütőlámpa be- és kikapcsolásához.





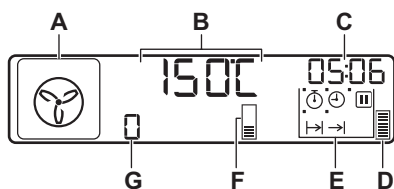

Érzékelőmező	Funkció	Megnevezés
9 	ÓRA	Az óra funkciók beállítása.
10 	PERCSZÁMLÁLÓ	A Percszámláló beállítása.

4.2 Kijelző



- A) Sütőfunkció szimbóluma
- B) Hőmérséklet / pontos idő kijelző
- C) Óra / Maradékő / Percszámláló kijelző
- D) Maradékő visszajelző
- E) Órafunkciók visszajelzői
- F) Felfűtés visszajelző / Gyors felfűtés visszajelző
- G) A sütőfunkció vagy program száma

A kijelző egyéb visszajelzői:

Szimbólum	Név	Megnevezés
	Funkciók	Választhat egy sütőfunkciót.
	Automatikus program	Kiválaszthat egy automatikus programot.
	Kedvencem	A kedvenc program működik.
kg / gr	kg / g	Súly megadását igénylő automatikus program működik.
h / min	óra / perc	Egy óra funkció működik.
°C →	Hőmérséklet / Gyors felfűtés	A funkció működik.
°C	Hőmérséklet	Az aktuális hőmérsékletet mutatja.
	Hőmérséklet	A hőmérsékletet módosíthatja.
	Sütő világítás	Ön kikapcsolta a világítást.
	Percszámláló	Működik a percszámláló funkció.

4.3 Felfűtés visszajelző

Amikor bekapcsolja valamelyik sütőfunkciót, a kijelzőn vonalak  jelennek meg. A vonalak jelzik, hogy emelkedik vagy csökken a sütőben a hőmérséklet.

Amikor a készülék eléri a beállított hőmérsékletet, akkor a vonalak eltűnnek a kijelzőről.

5. AZ ELSŐ HASZNÁLAT ELŐTT



VIGYÁZAT!
Olvassa el a „Biztonság”
című fejezetet.

5.1 Kezdeti tisztítás

Vegyen ki a készülékből minden tartozékot és kivethető poltartót.



Olvassa el az „Ápolás és tisztítás” című fejezetet.









Az első használat előtt tisztítsa meg a készüléket.

Helyezze vissza a tartozékokat és a kivethető poltartókat az eredeti helyükre.

5.2 Az óra beállítása

Az elektromos hálózatra történő első csatlakoztatás után néhány másodpercig az összes szimbólum megjelenik a kijelzőn. A következő néhány másodpercben a szoftververzió látható a kijelzőn.

A szoftververzió kijelzésének eltűnése után „h” és „12:00” kijelzés jelenik meg.

1. Érintse meg a  vagy  érzékelőmezőt az óra beállításához.
2. Érintse meg a  vagy  mezőt.
3. Érintse meg a  vagy  érzékelőmezőt a perc beállítására.
4. Érintse meg a  vagy  mezőt. A hőmérséklet / óra kijelző az új időt jeleníti meg.

5.3 Az idő módosítása

Csak a készülék kikapcsolt állapotában változtathatja az idő beállítását.

Érintse meg a  mezőt.

A  szimbólum villog a kijelzőn.

Az új pontos idő beállításáról lásd „A pontos idő beállítása” című részt.

6. NAPI HASZNÁLAT





VIGYÁZAT!
Olvassa el a „Biztonság”
című fejezetet.











- **kezi működtetés**
- **automatikus programok**

6.1 A készülék kezelése



A készülék működtetéséhez használhatja:

6.2 Sütőfunkció

Sütőfunkció	Alkalmazás
	Hőlégbefúvás, nagy hőfok
	Sütés egyszerre maximum három sütőszinten, illetve aszalás. 20 - 40 °C-kal alacsonyabba állítsa a sütő hőmérsékletét, mint az Alsó + felső sütés esetén.
	Ha a sütő 1 szintjén szeretné sütni az ételt, és jól megpirítani, illetve ropogóssá tenni az alsó rétegét. 20 – 40 °C-kal alacsonyabba állítsa a sütő hőmérsékletét, mint az Alsó + felső sütés esetén.

Sütőfunkció	Alkalmazás	
	Hőlégbefúvás, kis hőfok	Különösen porhanyós, szaftos sütek készítéséhez.
	Alsó + felső sütés	1 szinten történő tészta- és hússütés számára.
	Fagyasztott ételek	Készételekhez, mint sült burgonya, steak burgonya, tavaszi tekercs.
	Infrasütés	Nagyobb húsdarabok vagy nem csontozott szárnyas sütése egyetlen sütőszinten. Továbbá felfújtak készítéséhez és pirításhoz.
	Grill + felső sütés	Lapos étel grillezése nagy mennyiségben, és kenyér pirítása.
	Grill	Laposabb élelmiszerek grillezéséhez és pirítás készítéséhez.
	Hőlégbefúvás (nedves)	Száraz élelmiszerek energiatakarékos sütéséhez. Továbbá pékáruk formában való, 1 polcszinten történő sütéséhez. Ezzel a funkcióval lehetett meghatározni az energiabesorolási osztályt az EN50304 szabványnak megfelelően.
	Melegen tartás	Az étel melegen tartásához.
	Felolvasztás	Fagyasztott élelmiszerek felolvasztásához.
	Alsó sütés	Ropogós alapú sütemények készítéséhez és étel tartósításához.
	ECO sütés	Az ECO funkciók segítségével optimalizálhatja az energiafogyasztást a sütés során. Ehhez azonban először be kell állítania a sütés idejét. Az ajánlott beállításokról bővebb információt a sütési táblázatokban talál, a megfelelő funkciók leírásánál.

6.3 Sütőfunkció beállítása

- Kapcsolja be a készüléket a  vagy  gombbal.

A kijelző a beállított hőmérsékletet, a szimbólumot és a sütőfunkció számát jeleníti meg.

- Érintse meg a  vagy  mezőt egy sütőfunkció beállításához.

- Érintse meg az OK érzékelőmezőt, vagy a készülék öt másodperc elteltével automatikus beindul.



Ha bekapcsolja a készüléket, és nem állít be sütőfunkciót vagy programot, akkor 20 másodperc elteltével kikapcsol a készülék.

6.4 Hőmérséklet módosítása

Érintse meg az \wedge vagy \vee mezőt a hőmérséklet 5 °C-kal történő módosításához.

Amikor a készülék hőmérséklete eléri a beállított értéket, akkor három hangjelzés hallható, és eltűnik a Felfűtés kijelzés.

6.5 Hőmérséklet ellenőrzése

A funkció vagy program működése során megtekintheti a készülék hőmérsékletét.

1. Érintse meg a °C mezőt.
A Hőmérséklet / idő kijelző mutatja a készülékben a hőmérsékletet.
2. Érintse meg az OK érzékelőmezőt, hogy azonnal visszatérjen a beállított hőmérséklethez, máskülönben öt másodperc elteltével a kijelző azt automatikusan megjeleníti.

6.6 Gyors felfűtés funkció



Ne tegyen ételt a sütőbe, amikor a Gyors felfűtés funkció működik.

Nem minden sütőfunkciónál áll a Gyors felfűtés funkció rendelkezésre. Hangjelzés hallható, ha a beállított funkciónál nem áll a Gyors felfűtés funkció rendelkezésre, és ha a hibajelző hang be van kapcsolva a „Beállítások” menüben.

A Gyors felfűtés funkció csökkenti a készülék felmelegedési idejét.

A Gyors felfűtés funkció bekapcsolásához érintse meg és tartsa megérintve 3 másodpercig a °C érzékelőmezőt.
Ha bekapcsolja a Gyors felfűtés funkciót, akkor a kijelzőn látható sávok egyenként villognak, és megjelenik a °C \rightarrow szimbólum annak jelzésére, hogy működik a funkció.

7. ÓRAFUNKCIÓK



7.1 Órafunkciók táblázata

Óra funkció	Alkalmazás
ELŐRESZÁMOLÁSOS IDŐZÍTŐ	Segítségével beállítható annak számlálása, hogy mennyi ideig működjön a készülék. Ez a funkció nincs hatással a készülék működésére.
ÓRA	A pontos idő megjelenítése. Az időbeállítás módosításáról lásd „A pontos idő beállítása” című részt.
IDŐTARTAM	Segítségével beállítható, hogy mennyi ideig működjön a készülék.
BEFEJEZÉS	Annak beállítása, hogy mikor kapcsoljon ki a készülék. Az Időtartam és a Befejezés funkciók (késletelési időtartam) egyszerre is használhatók, ha a sütőnek később automatikusan be, majd ki kell kapcsolnia.
SET+GO	Később bármikor, az érzékelőmező egyetlen érintésével a szükséges beállításokkal a készülék indítására.







7.2 Számláló

i A Számláló nem kapcsol be, ha az Időtartam és a Befejezés funkció be van állítva.

A számláló akkor kezdi meg a számlálást, amikor a készülék megkezd a felfűtést.

1. A Számláló visszaállításához annyiszor érintse meg a  gombot, míg a  visszajelzés villogni nem kezd a kijelzőn.
2. Annyiszor érintse meg a  érzékelőmezőt, amíg „00:00” nem jelenik meg a kijelzőn, s a számláló ismét elkezdi előreszámolni.

7.3 Az IDŐTARTAM beállítása

1. Kapcsolja be a készüléket, majd állítson be egy sütőfunkciót és hőmérsékletet.
2. Annyiszor érintse meg a  gombot, amíg a  kijelzés meg nem jelenik. A  szimbólum villog a kijelzőn.
3. A  vagy  érzékelőmezőt használja az IDŐTARTAM percértékének beállítására.
4. A választása megerősítéséhez érintse meg az OK gombot.
5. A  vagy  érzékelőmezőt használja az IDŐTARTAM óraértékének beállítására.



i Ha a  vagy OK érzékelőmezőt megérinti az IDŐTARTAM értékének beállítása során, akkor a készülék a BEFEJEZÉS beállítására tér át.

6. Ha a beállított idő letelik, akkor két percig hangjelzés hallható.



A  szimbólum és az időbeállítás villog a kijelzőn. A készülék kikapcsol.

7. Érintse meg bármelyik érzékelőmezőt, vagy nyissa ki a sütő ajtaját a hangjelzés leállítására.
8. Kapcsolja ki a készüléket.

7.4 A BEFEJEZÉS beállítása

1. Kapcsolja be a készüléket, majd állítson be egy sütőfunkciót és hőmérsékletet.
2. Annyiszor érintse meg a  gombot, amíg a  kijelzés meg nem jelenik.

A  szimbólum villog a kijelzőn.

3. A  vagy  érzékelőmezőt használja a BEFEJEZÉS beállítására, és a OK vagy  érzékelőmezőt a megerősítésre. Először a percet, majd az órát állítsa be.



Amikor letelt a beállított idő, akkor két percig hangjelzés hallható, és az



időbeállítás, valamint a  szimbólum villog a kijelzőn. A készülék kikapcsol.

4. Érintse meg bármelyik érzékelőmezőt, vagy nyissa ki a sütő ajtaját a hangjelzés leállítására.
5. Kapcsolja ki a készüléket.

7.5 A SET+GO beállítása

Csak IDŐTARTAM beállítása után használhatja a SET+GO funkciót.





1. Állítson be egy sütőfunkciót (vagy programot) és hőmérsékletet (lásd a „A sütőfunkció beállítása” és a „Sütőhőmérséklet módosítása” című részeket).
2. Állítsa be az IDŐTARTAMOT (lásd „Az IDŐTARTAM beállítása” című részt).
3. Annyiszor érintse meg a  érzékelőmezőt, amíg a  szimbólum villogni nem kezd a kijelzőn.
4. Érintse meg a OK érzékelőmezőt a SET+GO funkció beállításához.

Egy jelzőfényel együtt  és  jelenik meg a kijelzőn. A jelzőfény azt jelzi, hogy melyik órafunkciót kapcsolta be.

5. Érintsen meg egy érzékelőmezőt (a BE/KI kivételével) a SET+GO funkció elindításához.

7.6 A PERCSZÁMLÁLÓ beállítása

A PERCSZÁMLÁLÓT használja a visszaszámlálós időzítés beállítására (maximum 23 óra 59 perc). A funkció nincs hatással a sütő működésére. Bármikor, a készülék kikapcsolt állapotában is beállíthatja a PERCSZÁMLÁLÓ funkciót.





1. Érintse meg a  mezőt.
 szimbólum és "00" villog a kijelzőn.
2. A PERCSZÁMLÁLÓ beállításához használja a  vagy a  gombot. Először a másodpercet, majd a percet és az órát állítsa be.

3. Érintse meg a  érzékelőmezőt, vagy a készülék öt másodperc elteltével automatikus elindítja a PERCSZÁMLÁLÓ funkciót.



Amikor letelt a beállított idő, akkor két percig hangjelzés hallható, és a „00:00”, valamint a  szimbólum villog a kijelzőn.

4. Érintse meg bármelyik érzékelőmezőt, vagy nyissa ki a sütő ajtaját a hangjelzés leállítására.

7.7 A Késleltetés funkció beállítása

Az IDŐTARTAM  és a BEFEJEZÉS  funkciók egyszerre is használhatók, ha a készüléknek később automatikusan be, majd ki kell kapcsolnia. Ebben az esetben először az IDŐTARTAM , majd a BEFEJEZÉS  funkciót állítsa be (lásd „Az IDŐTARTAM beállítása” és „A BEFEJEZÉS beállítása” című részt).



Ha a Késleltetés funkció be van kapcsolva, akkor a sütőfunkció állandó szimbóluma látható a kijelzőn; a  szimbólum egy ponttal és a  szimbólum. A pont azt jelzi, hogy melyik óra funkció van bekapcsolva az Óra / maradékhő kijelzőn.

8. AUTOMATIKUS PROGRAMOK



VIGYÁZAT!
Olvassa el a „Biztonság” című fejezetet.

A sütő 20 automatikus programmal rendelkezik. Az automatikus programot, illetve programozott receptet akkor

használja, ha az étel elkészítésével kapcsolatban nincs kellő ismerete vagy gyakorlata. A kijelzőn ellenőrizheti a polcmagasságot és az alapértelmezett sütési időt minden egyes automatikus programnál.

8.1 Automatikus programok

Program száma	Program neve
1	PÁROLT HÚS
2	SERTÉS ROSTON
3	BORJÚ ROSTON
4	BÁRÁNY ROSTON
5	VAD ROSTON
6	CSIRKE EGÉSZBEN

Program száma	Program neve
7	HAL EGÉSZBEN
8	PIZZA
9	QUICHE LORRAINE
10	CITROMTORTA
11	TÚRÓTORTA
12	PÉKSÜTEMÉNY
13	PARASZTKENYÉR
14	KELESZTÉS
15	BURGONYAFELFÚJT
16	LASAGNE
17	CANNELLONI
18	FÉLKÉSZ SÜTEMÉNYEK
19	FAGYASZTOTT PIZZA
20	FÉLKÉSZ BURGONYAKÉSZÍTMÉNYEK

8.2 Internetes receptek



A készülékhez tartozó programozott receptek a weboldalunkon találhatóak. A megfelelő receptkönyv megkereséséhez tekintse meg a sütőtér elülső keretén található adattáblán szereplő termékszámot (PNC).

8.3 Automatikus programok

1. Kapcsolja be a készüléket.
2. Érintse meg a mezőt.
A kijelzőn a jelzés, az automatikus program szimbóluma és száma látható.
3. Érintse meg a vagy érzékelőmezőt az automatikus program kiválasztására.
4. Érintse meg a OK érzékelőmezőt, vagy várjon, és a készülék öt másodperc elteltével automatikusan elindul.

5. Ha a beállított idő letelik, akkor két percig hangjelzés hallható. A szimbólum villog.

A készülék kikapcsol.

6. Érintse meg bármely érzékelőmezőt, vagy nyissa ki a sütő ajtaját a hangjelzés leállítására.

8.4 Automatikus programok súly megadásával

Ha beállítja a hús tömegét, a készülék kiszámolja a sütési időt.

1. Kapcsolja be a készüléket.
2. Érintse meg a mezőt.
3. A súlyprogram beállításához érintse meg a vagy gombot.

A kijelző a következőket jeleníti meg:

elkészítési idő, időtartam szimbólum, alapértelmezett súly, mértékegység (kg, g).

4. Érintse meg a OK érzékelőmezőt, vagy a beállítások mentése öt másodperc elteltével automatikusan megtörténik.

A készülék bekapcsol.

5. Az alapértelmezett súlyértéket a \wedge vagy \vee érzékelőmező segítségével lehet megváltoztatni. Érintse meg a OK mezőt.

6. Ha a beállított idő letelik, akkor két percig hangjelzés hallható. A \rightarrow szimbólum villog.

A készülék kikapcsol.

7. Érintse meg bármely érzékelőmezőt, vagy nyissa ki a sütő ajtaját a hangjelzés leállítására.

8.5 Automatikus programok húshőmérő szenzorral

Az ételek maghőmérséklete gyárilag be van programozva, és a húshőmérő szenzorral kerül meghatározásra. Akkor fejeződik be a program, amikor a készülék elérte a beállított maghőmérsékletet.

1. Kapcsolja be a készüléket.

2. Annyiszor érintse meg a \square érzékelőmezőt, amíg a \rightarrow meg nem jelenik a kijelzőn.

3. Szerelje fel a húshőmérő szenzort. Olvassa el a „Húshőmérő szenzor” című részt.

4. Érintse meg a \wedge vagy \vee érzékelőmezőt a húshőmérő szenzoros program beállítására.

A kijelző a programidőt, valamint a \rightarrow és \nearrow szimbólumot jeleníti meg.

5. Érintse meg az OK érzékelőmezőt, vagy a beállítások mentése öt másodperc elteltével automatikusan megtörténik.

Ha a beállított idő letelik, akkor két percig hangjelzés hallható. A \rightarrow szimbólum villog. A készülék kikapcsol.

6. Érintse meg bármely érzékelőmezőt, vagy nyissa ki a sütő ajtaját a hangjelzés leállítására.

9. TARTOZÉKOK HASZNÁLATA



VIGYÁZAT!

Olvassa el a „Biztonság” című fejezetet.

9.1 Húshőmérő szenzor

Két hőmérsékleti adatot kell beállítani: a sütő hőmérsékletét és a maghőmérsékletet.

A húshőmérő szenzor a hús maghőmérsékletét méri. Amikor a hús a beállított hőmérsékletet elérte, a készülék kikapcsol.



FIGYELMEZTETÉS!

Kizárólag a mellékelt húshőmérő szenzort, illetve megfelelő pótalkatrészt használjon.



A sütési folyamat során a húshőmérő szenzornak folyamatosan a hús belsejében kell lennie, míg dugaszának az aljzatban.

1. Kapcsolja be a készüléket.



2. Szűrje a húshőmérő szenzor hegyét (melynek nyelén \nearrow szimbólum van) a hús közepébe.

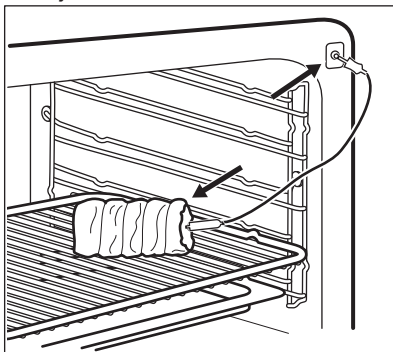



3. Csatlakoztassa a húshőmérő szenzor csatlakozódugóját az aljzatba a készülék oldalán.





A kijelzőn megjelenik a villogó \nearrow szimbólum és az alapértelmezettként beállított maghőmérséklet. Az első működéskor a hőmérséklet 60 °C, a következő működések során pedig az utolsóként beállított érték.

 Amikor a húshőmérő szenzort az aljzatba illeszti, törli az órafunkciók beállításait.

4. A  vagy a  gomb megérintésével módosítsa a maghőmérsékletet.
5. Érintse meg az OK gombot, vagy a készülék 5 másodperc elteltével automatikusan menti a beállításokat.

 A maghőmérsékletet csak akkor tudja beállítani, ha a  szimbólum villog. Amennyiben a kijelző a maghőmérséklet beállítása előtt nem villogó  szimbólumot jelenít meg, a $^{\circ}\text{C}$ és a , illetve a  gomb segítségével állítson be új értéket.

6. Állítsa be a sütőfunkciót és a sütőhőmérsékletet. A kijelzőn az aktuális maghőmérséklet és a felfűtés  szimbóluma jelenik meg. Amíg a készülék kiszámolja a becsült elkészítési időt, a kijelzőn az előreszámlálás ideje látható. Az első számítás után a kijelzőn a sütés becsült időtartama jelenik meg. A készülék a sütés során folyamatosan kalkulálja az időtartamot. A kijelző időközönként aktualizálja az időtartam értékét.

 Amikor a húshőmérő szenzor használatával sűt, a kijelzőn jelzett hőmérsékletet módosíthatja. Miután az aljzatba illesztette a húshőmérő szenzort, és beállított egy sütőfunkciót és hőmérsékletet, a kijelző az aktuális maghőmérsékletet mutatja.

A három alábbi hőmérsékleti adat megtekintéséhez

érintse meg ismételten a $^{\circ}\text{C}$ gombot:

- beállított maghőmérséklet
- a sütő aktuális hőmérséklete
- aktuális maghőmérséklet.

Amikor a hús eléri a beállított maghőmérsékletet, egy hangjelzés hallható két percig, továbbá a maghőmérséklet értéke és a  jelzés villog. A készülék kikapcsol.

7. A hangjelzés kikapcsolásához érintsen meg egy érzékelőmezőt.
8. Húzza ki a húshőmérő szenzor dugaszát az aljzataból, és vegye ki a húst a készülékből.



VIGYÁZAT!

Legyen óvatos, amikor a húshőmérő szenzort eltávolítja. Forró! Égésveszély!

9.2 Tartozékok behelyezése

Huzalpolc:

Csúsztassa be a huzalpolcot a polcvezető sínek közé, és ügyeljen arra, hogy lábai lefelé mutassanak.

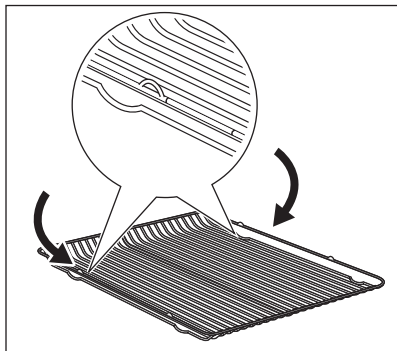

Mély tepsí:

Tolja a mély tepsit a polcvezető sínek közé.

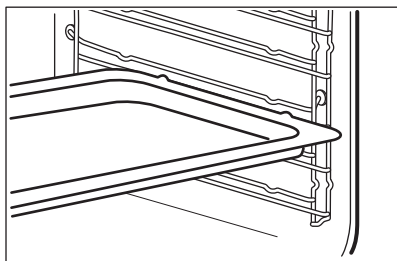

Huzalpolc és mély tepsí együtt:

Tolja a mély tepsit a polctartó vezetősínjei és a vezetősínek feletti huzalpolc közé.

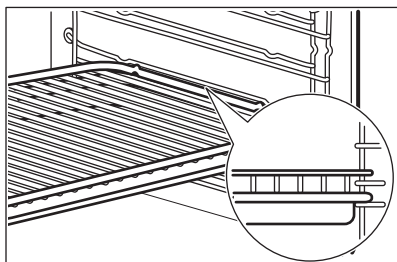

- A nagyobb biztonság érdekében minden tartozék tetején, a jobb és bal oldalon egy kis mélyedés található. Ezek a mélyedések megakadályozzák a megbillenést.
- A polc körüli magas perem megakadályozza a főzőedény megcsúszását.

9.3 Teleszkópos sütősínek – a tartozékok behelyezése



FIGYELMEZTETÉS!

Mielőtt becsukná a sütőajtót, ellenőrizze, hogy a teleszkópos a sütősíneket ütközésig a helyükre tolta-e.

Huzalpolc:

Helyezze rá a huzalpolcot a teleszkópos sütősínekre úgy, hogy a lábak lefelé nézzenek.



A huzalpolc magas pereme egy speciális eszköz arra, hogy megakadályozza a főzőedény csúszását.

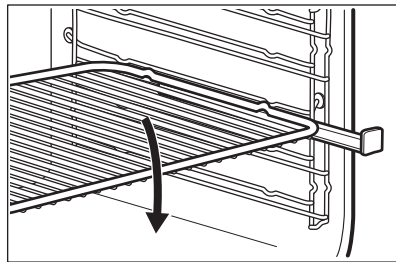

Sütőtálcá vagy mély tepsí:

Helyezze a sütőtálcát vagy a mély tepsit a teleszkópos sütősínekre.

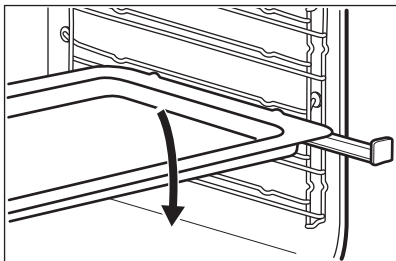

Huzalpolc és mély tepszi együtt:

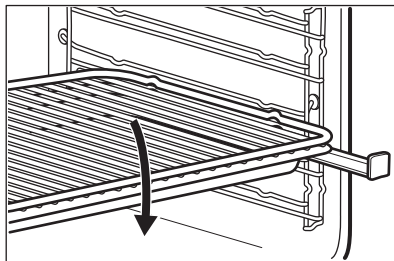

Helyezze a huzalpolcot a mély tepsire.
Helyezze a huzalpolcot és a mély tepsit
a teleszkópos sütősínekre.





10. TOVÁBBI FUNKCIÓK

10.1 Kedvencem funkció használata

E funkciót használja a sütőfunkció vagy program kedvenc hőmérséklet- és időbeállításainak mentésére.



1. Állítsa be egy sütőfunkció vagy program hőmérsékletét és idejét.
 2. Érintse meg és három másodpercnél hosszabb ideig tartsa az ujját a  érzékelőmezőn. Hangjelzés hallatszik.
 3. Kapcsolja ki a készüléket.
- **A funkció bekapcsolásához** érintse meg a  gombot. A készülék bekapcsolja a kedvencem funkciót.

 Amikor működik a funkció, akkor módosítható a hőmérséklet és az idő.

- **A funkció kikapcsolásához** érintse meg a  gombot. A készülék kikapcsolja a kedvencem funkciót.

10.2 A gyerekzár használata

A Gyermezár funkció megakadályozza a készülék véletlen bekapcsolását.

1. A funkció bekapcsolásához kapcsolja ki a készüléket a  gombbal. Ne állítson be sütőfunkciót.
2. Egyidejűleg érintse meg, és legalább 2 másodpercig ne vegye el az ujját a(z)  és  érzékelőmezőről.

Hangjelzés hallatszik.



A kijelzőn a SAFE jelenik meg.

A Gyermezár funkció kikapcsolásához ismételje meg a 2. lépést.

10.3 A Funkciózár használata

Csak a készülék működése során kapcsolhatja be ezt a funkciót.

A Funkciózár megakadályozza a sütőfunkció véletlen módosítását.

1. A funkció bekapcsolásához kapcsolja be a készüléket.
2. Kapcsoljon be egy sütőfunkciót vagy beállítást.
3. Egyidejűleg érintse meg, és legalább 2 másodpercig ne vegye el az ujját a  és  érzékelőmezőről.

Hangjelzés hallatszik.

A kijelzőn a Loc jelenik meg.

A Funkciózár kikapcsolásához ismételje meg a 3. lépést.

 A készüléket kikapcsolhatja, amikor a Funkciózár aktív. Ha kikapcsolja a készüléket, a Funkciózár is kikapcsol.

10.4 A beállítások menü használata

Csak a készülék kikapcsolt állapotában állíthatja be a beállítások menüt.

A beállítások menü segítségével be- vagy kikapcsolhatja a funkciókat a

Főmenüben. A kijelzőn a SET üzenet és a beállítás száma látható.

	Megnevezés	Beállítási érték
1	SET+GO	BE / KI
2	MARADÉKHŐ KIJELEZÉS	BE / KI
3	NYOMÓGOMB HANG ¹⁾	KATTANÁS / SÍPOLÁS / KI
4	HIBAJELZŐ HANG	BE / KI
5	SZERVIZMENÜ	-
6	GYÁRI BEÁLL.VISSZA	BE / KI

¹⁾ A BE/KI érzékelőmező hangját nem lehet kikapcsolni.

- Amikor a készülék ki van kapcsolva, érintse meg és három másodpercig ne vegye el az ujját a érzékelőmezőről.

A kijelzőn SET1 felirat látható, és az „1” kijelzés villog.

- Érintse meg a \wedge vagy \vee érzékelőmezőt a beállítás elvégzésére.
- Érintse meg a OK mezőt.
- Érintse meg a \wedge vagy \vee érzékelőmezőt a beállítás értékének módosítására.
- Érintse meg a OK mezőt.

10.5 Automatikus kikapcsolás

Biztonsági okokból a készülék bizonyos idő elteltével automatikusan kikapcsol, ha egy sütőfunkció működik, és a kezelő nem változtat semmilyen beállításon.

Hőmérséklet (°C)	Kikapcsolási idő (ó)
30 - 115	12.5
120 - 195	8.5
200 - 245	5.5
250 - maximum	1.5

Az automatikus kikapcsolást követően a sütő ismételt működtetéséhez érintsen meg egy érzékelőmezőt.



Az automatikus kikapcsolás nem működik az alábbi funkciókkal: hűshőmérő szenzor, Sütővilágítás, Hőlégbefúvás – kis hőfok, Időtartam, Befejezés, Késleltetés.

10.6 Kijelző fényereje

A kijelző kétféle fényerő-beállítással rendelkezik:

- Éjszakai fényerő - ha a készülék ki van kapcsolva, akkor 22:00 óra és 06:00 óra között kisebb a kijelző fényereje.
- Nappali fényerő:
 - a készülék bekapcsolt állapotában.
 - ha éjszakai fényerőnél megérint egy érzékelőmezőt (kivéve a BE / KI érzékelőmezőt), akkor a következő 10 másodpercre a kijelző visszatér a nappali fényerő beállításra.
 - ha a készülék ki van kapcsolva, és bekapcsolja a Percszámológót. Amikor befejeződik a Percszámológó funkció működése, akkor a kijelző visszatér az éjszakai beállításra.

10.7 Hűtőventilátor

Amikor a készülék üzemel, a hűtőventilátor automatikusan bekapcsol, hogy hidegen tartsa a készülék felületeit.

Amikor kikapcsolja a készüléket, a hűtőventilátor továbbra is működik, amíg a készülék le nem hűl.

11. HASZNOS TANÁCSOK ÉS JAVASLATOK



VIGYÁZAT!
Olvassa el a „Biztonság” című fejezetet.



A táblázatban szereplő hőmérsékleti értékek és sütési időtartamok csak tájékoztatóként szolgálnak. A valós értékek a receptektől, a felhasznált összetevők minőségétől és mennyiségétől függenek.

11.1 Az ajtó belső oldala

Bizonyos modelleknél az ajtó belső oldalán az alábbiakat találja:

- a polcszintek számát.
- tájékoztatást a sütő funkciókról, az ajánlott polcszinteket, valamint a tipikus edényekhez való hőmérsékletet.

11.2 Tésztasütés

- Előfordulhat, hogy az új sütő az Ön korábbi készülékétől eltérően fogja sütni a húsokat vagy a süteményeket. Igazítsa a megszokott beállításait

(hőmérséklet, főzési időtartam) és a polcszinteket a táblázatban szereplő értékekhez.

- Azt javasoljuk, hogy a legelső alkalommal alacsonyabb hőmérsékletet alkalmazzon.
- Ha egy konkrét recepthez nem talál beállítást, keressen egy olyat, amelyik majdnem megegyezik vele.
- A sütési időtartam 10 – 15 perccel meghosszabbítható, ha egyszerre több polcszinten süt süteményeket.
- A különböző magasságokra helyezett torták és sütemények kezdetben nem mindig egyenletesen barnulnak. Ha ezt tapasztalja, ne változtasson a hőmérséklet beállításán. A különbségek a sütés folyamán kiegyenlítődnek.
- Ha hosszabb ideig tart a sütés, a sütési idő vége előtt kb. 10 perccel ki is kapcsolhatja a sütőt, és így felhasználhatja a készülékben felhalmozódott maradékhőt.

Amikor fagyasztott ételt főz, a sütőben lévő tepsik sütés közben deformálódhatnak. Amikor a tepsik újra lehűlnek, a torzulás megszűnik.

11.3 Sütési tanácsok

A sütés eredménye	Lehetséges ok	Javítási mód
Alul túl világos a sütemény.	A polcmagasság nem megfelelő.	Tegye a süteményt a sütő egyik alacsonyabb szintjére.
Összeesik a sütemény, és nyúlóssá, ragacsossá, csíkokban vízzé válik.	A sütőhőmérséklet túl magas.	A következő sütéskor valamivel alacsonyabb sütőhőmérsékletet állítson be.
Összeesik a sütemény, és nyúlóssá, ragacsossá, csíkokban vízzé válik.	Túl rövid sütési időt választott.	Növelje meg a sütési időt. Magasabb hőmérséklet beállításával nem rövidíthető le a sütés ideje.

A sütés eredménye	Lehetséges ok	Javítási mód
Összeesik a sütemény, és nyúlóssá, ragacsossá, csíkokban vízzé válik.	Túl sok folyadék van a tésztaiban.	Használjon kevesebb folyadékot. Ügyeljen a keverési időre, főleg akkor, ha keverőgépet használ.
A sütemény túlságosan száraz.	A sütőhőmérséklet túl alacsony.	A következő sütéskor magasabb sütőhőmérsékletet állítson be.
A sütemény túlságosan száraz.	Túl hosszú sütési időt választott.	A következő sütéskor rövidebb sütési időt állítson be.
A sütemény egyenetlenül sül meg.	A sütőhőmérséklet túl magas, míg a sütés ideje túl rövid.	Állítson be alacsonyabb sütőhőmérsékletet és hosszabb sütési időtartamot.
A sütemény egyenetlenül sül meg.	A tésztát nem egyenletesen terítette el.	Egyenletesen ossza el a tésztát a sütőlapon.
A sütemény nem sül meg az adott idő alatt.	A sütőhőmérséklet túl alacsony.	A következő sütéskor valamivel magasabb sütőhőmérsékletet állítson be.

11.4 Sütés egy szinten:

Sütés sütőformákban

Étel	Funkció	Hőmérséklet (°C)	Idő (perc)	Polcmagasság
Forma torta / briós	Hőlégbefűvés, nagy hőfok	150 - 160	50 - 70	1
Piskóta / gyümölcsös sütemény	Hőlégbefűvés, nagy hőfok	140 - 160	70 - 90	1
Fatless sponge cake / Piskóta (zsiradék nélkül)	Hőlégbefűvés, nagy hőfok	140 - 150	35 - 50	2
Fatless sponge cake / Piskóta (zsiradék nélkül)	Alsó + felső sütés	160	35 - 50	2
Tortalap – vajás tészta	Hőlégbefűvés, nagy hőfok	170 - 180 ¹⁾	10 - 25	2
Tortalap – kevert tészta	Hőlégbefűvés, nagy hőfok	150 - 170	20 - 25	2

Étel	Funkció	Hőmérséklet (°C)	Idő (perc)	Polcmagasság
Apple pie / Almás pite (2 forma, átmérő: 20 cm, átlósan elhelyezve)	Hőlégbefúvás, nagy hőfok	160	60 - 90	2
Apple pie / Almás pite (2 forma, átmérő: 20 cm, átlósan elhelyezve)	Alsó + felső sütés	180	70 - 90	1
Sajttorta	Alsó + felső sütés	170 - 190	60 - 90	1

1) Melegítse elő a sütőt.

Sütőtálcán süített sütemény / tészta / kenyér

Étel	Funkció	Hőmérséklet (°C)	Idő (perc)	Polcmagasság
Fonott kalács / kenyér	Alsó + felső sütés	170 - 190	30 - 40	3
Karácsonyi kalács	Alsó + felső sütés	160 - 180 ¹⁾	50 - 70	2
Kenyér (rozskenyér): 1. A sütési folyamat első része. 2. A sütési folyamat második része.	Alsó + felső sütés	1. 230 ¹⁾ 2. 160 - 180	1. 20 2. 30 - 60	1
Krémes felfújt / képviselőfánk	Alsó + felső sütés	190 - 210 ¹⁾	20 - 35	3
Keksztekercs	Alsó + felső sütés	180 - 200 ¹⁾	10 - 20	3
Morzás tetejű sütemény (szár-azon)	Hőlégbefúvás, nagy hőfok	150 - 160	20 - 40	3
Vajas mandulataorta / cukros sütemények	Alsó + felső sütés	190 - 210 ¹⁾	20 - 30	3

Étel	Funkció	Hőmérséklet (°C)	Idő (perc)	Polcmagasság
Gyümölcskosarak (élesztős tészta / piskótatészta keverékével) ²⁾	Hőlégbefűvás, nagy hőfok	150	35 - 55	3
Gyümölcskosarak (élesztős tészta / piskótatészta keverékével) ²⁾	Alsó + felső sütés	170	35 - 55	3
Omlós tésztával készült gyümölcskosarak	Hőlégbefűvás, nagy hőfok	160 - 170	40 - 80	3
Kelt sütemények kényes feltéttel (pl. túró, tejszín, sodó)	Alsó + felső sütés	160 - 180 ¹⁾	40 - 80	3

1) Melegítse elő a sütőt.

2) Használjon mély tepsit.

Teasütemény

Étel	Funkció	Hőmérséklet (°C)	Idő (perc)	Polcmagasság
Aprósütemény omlós tésztából	Hőlégbefűvás, nagy hőfok	150 - 160	10 - 20	3
Short bread / Linzer / omlós tészták	Hőlégbefűvás, nagy hőfok	140	20 - 35	3
Short bread / Linzer / omlós tészták	Alsó + felső sütés	160 ¹⁾	20 - 30	3
Aprósütemény kevert piskótatésztából	Hőlégbefűvás, nagy hőfok	150 - 160	15 - 20	3
Tojásfehérjéből készült sütemények / habcsók	Hőlégbefűvás, nagy hőfok	80 - 100	120 - 150	3
Puszedli	Hőlégbefűvás, nagy hőfok	100 - 120	30 - 50	3

Étel	Funkció	Hőmérséklet (°C)	Idő (perc)	Polcmagasság
Kelt tésztájú sütemény	Hőlégbefúvás, nagy hőfok	150 - 160	20 - 40	3
Leveles tészta	Hőlégbefúvás, nagy hőfok	170 - 180 ¹⁾	20 - 30	3
Péksütemény	Hőlégbefúvás, nagy hőfok	160 ¹⁾	10 - 25	3
Péksütemény	Alsó + felső sütés	190 - 210 ¹⁾	10 - 25	3
Small cakes / Aprósütemény (20 db/tepsi)	Hőlégbefúvás, nagy hőfok	150 ¹⁾	20 - 35	3
Small cakes / Aprósütemény (20 db/tepsi)	Alsó + felső sütés	170 ¹⁾	20 - 30	3

¹⁾ Melegítse elő a sütőt.

11.5 Tészták és felfújtak

Étel	Funkció	Hőmérséklet (°C)	Idő (perc)	Polcmagasság
Tésztafelfújt	Alsó + felső sütés	180 - 200	45 - 60	1
Lasagne	Alsó + felső sütés	180 - 200	25 - 40	1
Csőben sült zöldség ¹⁾	Infrasütés	160 - 170	15 - 30	1
Olvasztott sajtos tetejű bagett	Hőlégbefúvás, nagy hőfok	160 - 170	15 - 30	1
Édes felfújtak	Alsó + felső sütés	180 - 200	40 - 60	1
Halfelfújt	Alsó + felső sütés	180 - 200	30 - 60	1
Töltött zöldség	Hőlégbefúvás, nagy hőfok	160 - 170	30 - 60	1

¹⁾ Melegítse elő a sütőt.

11.6 Hőlégbefúvás (nedves)

Étel Étel típusa	Hőmérséklet (°C)	Idő (perc)	Polcmagasság
Tésztafelfújt	180 - 200	45 - 60	2
Lasagne	180 - 200	45 - 60	2
Burgonyafelfújt	190 - 210	55 - 80	2
Édességek	180 - 200	45 - 60	2
Forma torta vagy kalács	160 - 170	50 - 70	1
Fonott kalács / kenyér	170 - 190	40 - 50	2
Morzsas tetejű sütemény (szárason)	160 - 170	20 - 40	3
Kelt tésztájú sütemény	160 - 170	20 - 40	2

11.7 Több szinten való sütés

Használja a Hőlégbefúvás, nagy hőfok funkciót.

Sütőtálcán sült sütemény / tészta / kenyér

Étel	Hőmérséklet (°C)	Idő (perc)	Polcmagasság	
			2. pozíció	3. pozíció
Habkosár / képviselőfánk	160 - 180 ¹⁾	25 - 45	1 / 4	-
Száraz streusel torta	150 - 160	30 - 45	1 / 4	-

¹⁾ Melegítse elő a sütőt.

Kekszek / small cakes / aprósütemény / tészták / péksütemény

Étel	Hőmérséklet (°C)	Idő (perc)	Polcmagasság	
			2. pozíció	3. pozíció
Aprósüt. omlós tésztából	150 - 160	20 - 40	1 / 4	1 / 3 / 5
Short bread / Linzer / omlós tészták	140	25 - 45	1 / 4	1 / 3 / 5
Aprósütemény kevert piskóta-tésztából	160 - 170	25 - 40	1 / 4	-

Étel	Hőmérséklet (°C)	Idő (perc)	Polcmagasság	
			2. pozíció	3. pozíció
Tojásfehérjével készült teasütemények, habcsók	80 - 100	130 - 170	1 / 4	-
Puszedli	100 - 120	40 - 80	1 / 4	-
Kelt tésztájú sütemény	160 - 170	30 - 60	1 / 4	-
Aprósüt. leveles tésztából	170 - 180 ¹⁾	30 - 50	1 / 4	-
Péksütemény	180	20 - 30	1 / 4	-
Small cakes / Aprósütemény (20 db/tepsi)	150 ¹⁾	23 - 40	1 / 4	-

¹⁾ Melegítse elő a sütőt.

11.8 Lassú sütés

Ezzel a funkcióval 65 °C-nál nem magasabb maghőmérsékleten sovány, porhanyós húsokat és halat lehet elkészíteni. Ez a funkció nem alkalmazható olyan receptekhez, mint például serpenyős sült-höz vagy zsíros sertéssült-höz. A húshőmérő szenzor segítségével biztosíthatja a hús megfelelő maghőmérsékletét (lásd a húshőmérő szenzor táblázatát).

Az első 10 percben a sütő hőmérsékletét 80 °C és 150 °C között lehet beállítani. A hőmérséklet alapértelmezett értéke 90 °C. A hőmérséklet beállítása után a készülék a sütést 80 °C-on folytatja. Ne

használja ezt a funkciót szárnyasok elkészítéséhez.



Mindig fedő nélkül készítse az ételt, ha ezt a funkciót használja.

1. Főzőlapon süssse elő erős tűzön a hús mindkét oldalát 1 - 2 percig egy tepsiben.
2. Helyezze a húst a forró hússütő tepsivel együtt a sütő huzalpolcára.
3. Nyomja a húshőmérő szenzort a húsba.
4. Válassza ki a Hőlégbefúvás, kis hőfok funkciót, és állítsa be a megfelelő végső maghőmérsékletet.

Étel	Mennyiség	Hőmérséklet (°C)	Idő (perc)	Polcmagasság
Marha hátszín	1000 - 1500 g	120	120 - 150	1
Marhafilé	1000 - 1500 g	120	90 - 150	3
Borjú roston	1000 - 1500 g	120	120 - 150	1
Marhapecsenye	200 - 300 g	120	20 - 40	3

11.9 Pizzasütés

Étel	Hőmérséklet (°C)	Idő (perc)	Polcmagasság
Pizza (vékony)	200 - 230 ¹⁾²⁾	15 - 20	2
Pizza (gazdag feltét- tel)	180 - 200	20 - 30	2
Gyümölcslepény	180 - 200	40 - 55	1
Spenótos lepény	160 - 180	45 - 60	1
Quiche Lorraine	170 - 190	45 - 55	1
Svájci flan	170 - 190	45 - 55	1
Sajjtorta	140 - 160	60 - 90	1
Almatorta, bevonattal	150 - 170	50 - 60	1
Zöldséges pite	160 - 180	50 - 60	1
Kováasztalan kenyér	230 - 250 ¹⁾	10 - 20	2
Leveles tésztából készült lepény	160 - 180 ¹⁾	45 - 55	2
Flammekuchen (piz- za jellegű étel EI- zászból)	230 - 250 ¹⁾	12 - 20	2
Pirog (a calzone or- osz változata)	180 - 200 ¹⁾	15 - 25	2

1) Melegítse elő a sütőt.

2) Használjon mély tepsit.

11.10 Sültek

- A sütéshez sütőbe való, hőálló edényt használjon (olvassa el a gyártó utasításait).
- A nagyobb darab sültek közvetlenül a mély tepsiben, illetve a sütőnek a mély tepsi feletti huzalpolcán süthetők meg.
- A nem zsíros húsokat fedéllel ellátott sütőtepsiben süsse meg. Ezáltal a hús szaftosabb marad.
- Minden olyanfajta hús, amely megpirítható, illetve zsíros bőrrel rendelkezik, fedő nélkül is megsüthető a sütőtepsiben.
- Javasoljuk, hogy az 1 kg súlyú vagy nagyobb mennyiségű húst vagy halat a készülékben süsse.
- Ajánlatos kicsi folyadékot a hús alá önteni, mert így a húslé, illetve a zsír nem ég rá a tepsire.
- Szükség szerint fordítsa meg a húst (a sütési idő 1/2–2/3 részénél).
- Hűsítés közben a nagyobb húsdarabokat vagy szárnyasokat locsolja meg saját levükkel. Ez segíti a húsook jobb átsülését.
- Körülbelül a sütési időtartam vége előtt 10 perccel kikapcsolhatja a sütőt, így ki tudja használni a maradékhőt.

11.11 Sütési táblázat

Marhahús

Étel	Mennyiség	Funkció	Hőmérséklet (°C)	Idő (perc)	Polcmagasság
Serpenyős marhasült	1 - 1,5 kg	Alsó + felső sütés	230	120 - 150	1
Marha hátszín vagy sült marhaszelet: véres	vastagság (cm) szerint	Infrasütés	190 - 200 ¹⁾	5 - 6	1
Marha hátszín vagy sült marhaszelet: közepesen	vastagság (cm) szerint	Infrasütés	180 - 190 ¹⁾	6 - 8	1
Marha hátszín vagy sült marhaszelet: jól át-sütve	vastagság (cm) szerint	Infrasütés	170 - 180 ¹⁾	8 - 10	1

¹⁾ Melegítse elő a sütőt.

Sertés

Étel	Mennyiség	Funkció	Hőmérséklet (°C)	Idő (perc)	Polcmagasság
Váll / nyak / sonkaízület	1 - 1,5 kg	Infrasütés	160 - 180	90 - 120	1
Borda, karaj	1 - 1,5 kg	Infrasütés	170 - 180	60 - 90	1
Fasírozott	750 g - 1 kg	Infrasütés	160 - 170	50 - 60	1
Sertés csülök (előfőzött)	750 g - 1 kg	Infrasütés	150 - 170	90 - 120	1

Borjú

Étel	Mennyiség (kg)	Funkció	Hőmérséklet (°C)	Idő (perc)	Polcmagasság
Borjú roston	1	Infrasütés	160 - 180	90 - 120	1
Borjúcsülök	1.5 - 2	Infrasütés	160 - 180	120 - 150	1

Bárány

Étel	Mennyiség (kg)	Funkció	Hőmérséklet (°C) Polcmagasság	Idő (perc)	Polcmagasság
Báránycsülök / bárány roston	1 - 1.5	Infrasütés	150 - 170	100 - 120	1
Báránygerinc	1 - 1.5	Infrasütés	160 - 180	40 - 60	1

Vadhús

Étel	Mennyiség	Funkció	Hőmérséklet (°C)	Idő (perc)	Polcmagasság
Nyúlgerinc / nyúlláb, nyúlcomb	1 kg-ig	Alsó + felső sütés	230 ¹⁾	30 - 40	1
Őz-/vadgerinc	1,5 - 2 kg	Alsó + felső sütés	210 - 220	35 - 40	1
Őzcomb, vadcomb	1,5 - 2 kg	Alsó + felső sütés	180 - 200	60 - 90	1

¹⁾ Melegítse elő a sütőt.

Szárnyasok

Étel	Mennyiség	Funkció	Hőmérséklet (°C)	Idő (perc)	Polcmagasság
Baromfi részek	Egyenként 200-250 g-os	Infrasütés	200 - 220	30 - 50	1
Fél csirke	Egyenként 400-500 g	Infrasütés	190 - 210	35 - 50	1
Csirke, jérce	1 - 1,5 kg	Infrasütés	190 - 210	50 - 70	1
Kacsa	1,5 - 2 kg	Infrasütés	180 - 200	80 - 100	1
Liba	3,5 - 5 kg	Infrasütés	160 - 180	120 - 180	1
Pulyka	2,5 - 3,5 kg	Infrasütés	160 - 180	120 - 150	1
Pulyka	4 - 6 kg	Infrasütés	140 - 160	150 - 240	1

Hal (párolt)

Étel	Mennyiség (kg)	Funkció	Hőmérséklet (°C)	Idő (perc)	Polcmagasság
Hal egészben	1 - 1.5	Alsó + felső sütés	210 - 220	40 - 60	1

11.12 Grill

- A grillezéshez mindig a legmagasabb hőfokot használja.
- Állítsa a polcot a grillező táblázatban ajánlott polcpozícióra.
- Mindig úgy állítsa be az edényt, hogy a zsír az első polcpozíción gyűljön össze.

- Csak lapos hús- vagy haldarabokat grillezzen.
- Mindig melegítse elő 5 percig üresen a sütőt a grill funkció segítségével.



FIGYELMEZTETÉS!

Grillezni csak bezárt sütőajtóval szabad.

Grill

Étel	Hőmérséklet (°C)	Idő (perc)		Polcmagasság
		Első oldal	Második oldal	
Marha hátszín	210 - 230	30 - 40	30 - 40	2
Marhaszelet	230	20 - 30	20 - 30	3
Sertés hátszín	210 - 230	30 - 40	30 - 40	2
Borjúhát	210 - 230	30 - 40	30 - 40	2
Bárány hátszín	210 - 230	25 - 35	20 - 25	3
Hal egészben, 500 - 1000 g	210 - 230	15 - 30	15 - 30	3 / 4

Grill + felső sütés

Étel	Idő (perc)		Polcmagasság
	Első oldal	Második oldal	
Burgers / Hamburgerek	8 - 10	6 - 8	4
Sertésszelet	10 - 12	6 - 10	4
Kolbászok	10 - 12	6 - 8	4
Filé / borjúszeletek	7 - 10	6 - 8	4
Toast / Píritós ¹⁾	1 - 3	1 - 3	5
Píritós kenyér feltét- tel	6 - 8	-	4

¹⁾ Melegítse elő a sütőt.

11.13 Fagyasztott ételek

Étel	Hőmérséklet (°C)	Idő (perc)	Polcmagasság
Fagyasztott pizza	200 - 220	15 - 25	2
Amerikai mirelit pizza	190 - 210	20 - 25	2
Hideg pizza	210 - 230	13 - 25	2

Étel	Hőmérséklet (°C)	Idő (perc)	Polcmagasság
Mirelit pizza szelet	180 - 200	15 - 30	2
Sült burgonya, vékony	200 - 220	20 - 30	3
Sült burgonya, vastag	200 - 220	25 - 35	3
Zöldségek / krokettek	220 - 230	20 - 35	3
Pirított vagdaltak	210 - 230	20 - 30	3
Lasagne / cannelloni, friss	170 - 190	35 - 45	2
Lasagne / cannelloni, fagy.	160 - 180	40 - 60	2
Sütőben sült sajt	170 - 190	20 - 30	3
Csirke szárny	190 - 210	20 - 30	2

Fagyasztott készételek

Étel	Funkció	Hőmérséklet (°C)	Idő (perc)	Polcmagasság
Gyorsfagyasztott pizza	Alsó + felső sütés	a gyártó utasításai szerint	a gyártó utasításai szerint	3
Sült burgonya ¹⁾ (300 - 600 g)	Alsó + felső sütés vagy Infra-sütés	200 - 220	a gyártó utasításai szerint	3
Bagettek	Alsó + felső sütés	a gyártó utasításai szerint	a gyártó utasításai szerint	3
Gyümölcstorták	Alsó + felső sütés	a gyártó utasításai szerint	a gyártó utasításai szerint	3

¹⁾ A hasábburgonyát sütés közben forgassa át 2-3 alkalommal.

11.14 Felolvasztás

- Távolítsa el az étel csomagolását, majd tegye az ételt egy tányérra.
- Használja az alulról számított első polcszintet.

- Ne fedje le az ételt tányérral vagy tállal, mivel ezzel meghosszabbodhat a kiolvasztás időtartama.

Étel	Mennyiség	Felolvasztási időtartam (perc)	További kiolvasztási időtartam (perc)	Megjegyzés
Csirke	1 kg	100 – 140	20 – 30	Helyezze a csirkét egy nagy tányérra, és fedje le egy tállal. Félidőben fordítsa meg.
Hús	1 kg	100 – 140	20 – 30	Félidőben fordítsa meg.
Hús	500 g	90 – 120	20 – 30	Félidőben fordítsa meg.
Pisztráng	150 g	25 – 35	10 – 15	-
Eper	300 g	30 – 40	10 – 20	-
Vaj	250 g	30 – 40	10 – 15	-
Tejszín	2 x 200 g	80 – 100	10 – 15	Verje fel a habot, amikor még helyenként enyhén fagyos.
Krémes torta	1,4 kg	60	60	-

11.15 Tartósítás - Alsó sütés

- Csak a piacon beszerezhető, azonos méretű befőzőüvegeket használjon.
- Ne használjon csavaros és bajonett típusú fedelet vagy fém edényt.
- Ennél a funkciónál az alulról számított első polcot használja.
- A sütőtálcára ne tegyen hat darab 1 literes befőzőüvegnél többet.
- Az üvegeket azonos szintig töltsse fel, és zárja le kapoccsal.

- Az üvegek ne érjenek egymáshoz.
- Töltsön kb. 1/2 liter vizet a tepsibe, hogy elegendő páratartalmat biztosítson a sütőben.
- Amikor a folyadék rotyni kezd az üvegekben (kb. 35-60 perc elteltével 1 literes üvegek esetében), kapcsolja ki a sütőt, vagy csökkentse a hőmérsékletet 100 °C-ra (lásd a táblázatot).

Bogyós gyümölcsök

Étel	Hőmérséklet (°C)	Befőzés gyöngyöző forrás kezdetéig (perc)	A 100 °C-on folytatott további főzés percben
Földieper / áfonya / málna / érett egres	160 - 170	35 - 45	-

Csonthéjas gyümölcs

Étel	Hőmérséklet (°C)	Befőzés gyöngyöző forrás kezdetéig (perc)	A 100 °C-on folytatott további főzés percben
Körte / birsalma / szilva	160 - 170	35 - 45	10 - 15

Zöldségek

Étel	Hőmérséklet (°C)	Befőzés gyöngyöző forrás kezdetéig (perc)	A 100 °C-on folytatott további főzés percben
Sárgarépa ¹⁾	160 - 170	50 - 60	5 - 10
Uborka	160 - 170	50 - 60	-
Vegyes savanyúság	160 - 170	50 - 60	5 - 10
Karalábé / borsó / spárga	160 - 170	50 - 60	15 - 20

¹⁾ Hagyja állni a kikapcsolt sütőben.

11.16 Aszalás - Hőlégbefúvás, nagy hőfok

ki az ajtót, és az aszalás befejezéséhez hagyja lehűlni egy éjszakán át.

- A tepsit borítsa be zsírpapírral vagy sütőpapírral.
- A jobb eredmény érdekében állítsa le a sütőt az aszalási idő felénél, nyissa

Zöldségek

Étel	Hőmérséklet (°C)	Idő (óra)	Polcmagasság	
			1. pozíció	2. pozíció
Bab	60 - 70	6 - 8	3	1 / 4
Paprika	60 - 70	5 - 6	3	1 / 4
Zöldség savanyúsághoz	60 - 70	5 - 6	3	1 / 4
Gomba	50 - 60	6 - 8	3	1 / 4
Fűszernövény	40 - 50	2 - 3	3	1 / 4

Gyümölcs

Étel	Hőmérséklet (°C)	Idő (óra)	Polcmagasság	
			1. pozíció	2. pozíció
Szilva	60 - 70	8 - 10	3	1 / 4
Sárgabarack	60 - 70	8 - 10	3	1 / 4
Almaszeletek	60 - 70	6 - 8	3	1 / 4
Körte	60 - 70	6 - 9	3	1 / 4

11.17 Húshőmérő szenzor táblázat

Marhahús

Étel	Étel maghőmérséklete (°C)
Rostélyos / filé szelet: véres	45 - 50
Rostélyos / filé szelet: közepesen	60 - 65
Rostélyos / filé szelet: jól átsütve	70 - 75

Sertés

Étel	Étel maghőmérséklete (°C)
Sertéslapocka / sonka / tarja	80 - 82
Karaj (borda) / szűzpecsenye	75 - 80
Fasírozott	75 - 80

Borjú

Étel	Étel maghőmérséklete (°C)
Borjú roston	75 - 80
Borjúcsülök	85 - 90

Ürű / bárány

Étel	Étel maghőmérséklete (°C)
Ürűcomb	80 - 85
Ürűborda	80 - 85
Bárány roston / báránycsülök	70 - 75

Vadhús

Étel	Étel maghőmérséklete (°C)
Nyúlborda	70 - 75
Nyúlláb, nyúlcomb	70 - 75
Nyúl egészben	70 - 75
Őz-/vadgerinc	70 - 75
Őz-/vadcomb	70 - 75

Hal

Étel	Étel maghőmérséklete (°C)
Lazac	65 - 70
Pisztráng	65 - 70

12. ÁPOLÁS ÉS TISZTÍTÁS



VIGYÁZAT!

Olvassa el a „Biztonság” című fejezetet.

12.1 Tisztítással kapcsolatos megjegyzések

- A készülék elejét meleg vizes és tisztítószeres puha ruhával tisztítsa meg.
- A fémfelületek tisztítását hagyományos tisztítószerrel végezze.
- Minden használat után tisztítsa meg a készüléket belsejét. A lerakódott zsír vagy egyéb ételmaradék tüzet okozhat. A veszély mértéke nagyobb a grillezőedény esetében.
- A makacs szennyeződések az erre a célra kifejlesztett speciális sütőtisztító szerrel tisztítsa meg.
- Minden használat után tisztítsa és szárítsa meg az összes tartozékot. Meleg vízzel és tisztítószerrel megnedvesített puha kendőt használjon.
- Ha teflon bevonatú tartozékokkal rendelkezik, ne tisztítsa azokat agresszív tisztítószerekkel, éles szelű tárgyakkal vagy mosogatógépben. Ezek a letapadást gátló teflon bevonat sérülését okozhatják.

12.2 A polctartók eltávolítása

A sütő tisztításához vegye ki a polctartókat.

1. Húzza el a polctartó elülső részét az oldalfaltól.

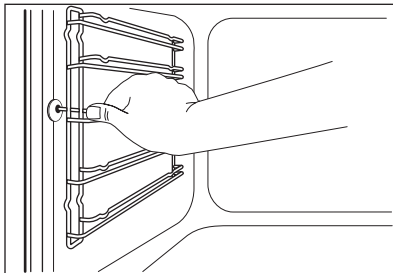

2. Húzza el a polctartó sín hátulját az oldalfaltól, majd vegye ki.

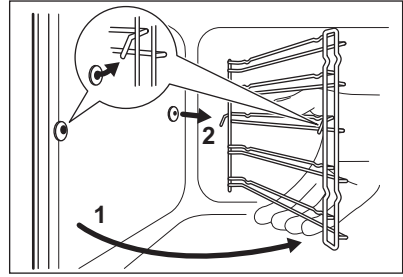

A polctartó síneket a kisereléssel ellentétes sorrendben tegye vissza.



A teleszkópos sütősíneken található tartócsapok előre nézzenek.

12.3 Katalitikus bevonatú ventilátorfedél



FIGYELMEZTETÉS!

Ne tisztítsa a katalitikus felületeket sütőtisztító aeroszollal, súrolóporral, szappannal vagy más tisztítószerrel. Ez károsíthatja a katalitikus felületet.



A katalitikus felület elszíneződése vagy a rajta megjelenő foltok nincsenek hatással a katalitikus tulajdonságokra.



VIGYÁZAT!

Tartsa távol a gyermekeket, amikor magas hőmérsékleten tisztítja a sütőt. A sütő felülete nagyon felforrósodik, és fennáll az égési sérülés veszélye.



A katalitikus tisztítás bekapcsolása előtt távolítson el minden tartozékot a sütőből. Kapcsolja be a sütővilágítást.

A katalitikus bevonattal ellátott ventilátorfedél öntisztuló. Ez ugyanis magába szívja a falakon lerakódó zsíradékot, miközben a sütő működik.

Az öntisztító funkció hatékony működéséhez rendszeresen fűtse fel az üres sütőt.

1. A sütőtér alját meleg, mosogatószeres vízzel mossa ki, majd törölje szárazra.
2. Állítsa be a  funkciót.
3. Állítsa a sütő hőmérsékletét 250 °C -ra, majd hagyja 1 órán át működni.
4. Amikor a készülék lehűlt, puha, kissé nedves szivaccsal törölje át.

12.4 A sütő mennyezete



VIGYÁZAT!

A fűtőelem eltávolítása előtt kapcsolja ki a készüléket. Ellenőrizze, hogy lehűlt-e már a készülék. Égésveszély!

Távolítsa el a polcvezető síneket.

A sütő mennyezetén lévő fűtőelem lehajtásával könnyebben megtisztíthatja a sütő mennyezetét.

1. Tartsa meg elől mindkét kezével a fűtőelemet.
2. Húzza előre és kifelé a rugó nyomása ellenében a kétoldali támasz mentén.

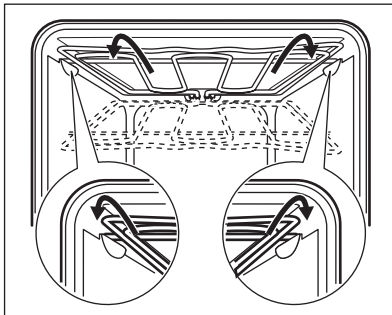

A fűtőelem ekkor lehajlik.

3. Tisztítsa meg a sütő mennyezetét.
4. A fűtőelemet az ellenkező sorrend betartásával kell visszaszerelni.



Hajtsa vissza megfelelően a fűtőelemet a készülék belső falán lévő kétoldali támasz fölé.

5. Tegye be a polcvezető síneket.

12.5 Az ajtó levétele és felszerelése

Az ajtó és belső üvegtáblái a tisztításhoz kivehetőek. Az üvegtáblák száma modellenként változik.



VIGYÁZAT!

Legyen óvatos, amikor az ajtót leszereli a készülékről. Az ajtó nehéz!

1. Nyissa ki teljesen az ajtót.
2. Teljesen nyomja a rögzítőkarokat (A) az ajtó két zsanérjára.

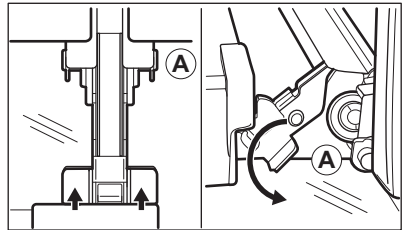

3. Csukja be a sütőajtót az első nyitási pozícióig (kb. 70°-os szög).
4. Fogja meg az ajtó mindkét oldalát, és felfelé irányuló szögben húzza le a készülékről.
5. Helyezze a sütőajtót külső oldalával lefelé fordítva egy puha és egyenes felületre. Ennek célja a karcolódás megelőzése.
6. Tartsa meg két oldalon az ajtó felső szélénél lévő díszlécet (B), majd nyomja befelé a tömítésrögzítő kapocs kioldásához.

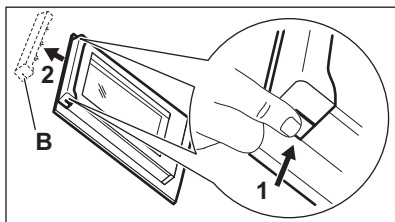

7. Húzza előre a díszlécet az eltávolításhoz.
8. Egyenként fogja meg az ajtó üvegtábláit a felső szélüknél, és felfele húzva vegye ki őket a vezetősínből.

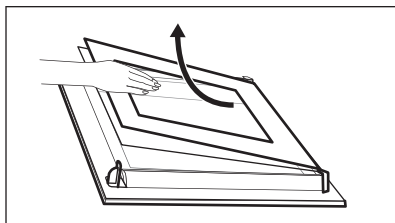

9. Tisztítsa meg az üveglapot mosószeres vízzel. Óvatosan törölje szárazra az üveglapot.

A tisztítás befejeztével tegye vissza az üveglapokat és az ajtót a helyére. Ismételje meg fordított sorrendben a fenti lépéseket. Először a kisebb táblát helyezze vissza, majd a nagyobbat.

12.6 A lámpa izzójának cseréje

Tegyen egy kendőt a készülék belsejének az aljára. Ez megakadályozza a sütővilágítás üvegbúrájának és a sütőtérnek a sérülését.



VIGYÁZAT!

Áramütésveszély! A lámpa cseréje előtt kapcsolja le a hálózati biztosítékot / kisautomatát.
Forró lehet a sütővilágítás izzója és üvegbúrája.

1. Kapcsolja ki a készüléket.
2. Vegye ki a biztosítékot a biztosítékdobozból, vagy kapcsolja le az áramköri megszakítót.

Felső lámpa

1. Az üveg lámpaburkolat eltávolításához fordítsa azt az óramutató járásával ellentétes irányba.

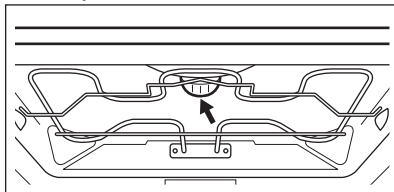

2. Tisztítsa meg az üveg lámpaburkolatot.
3. Cserélje ki az izzót egy megfelelő, 300 °C-ig hőálló izzóra.
4. Szerelje fel az üveg lámpaburkolatot.

Oldalsó izzó

1. A sütőlámpához való hozzáféréshez távolítsa el a bal oldali polcvezető sínt.
2. Használjon egy keskeny, tompa eszközt (pl. teáskanalat) az üvegbura eltávolításához.

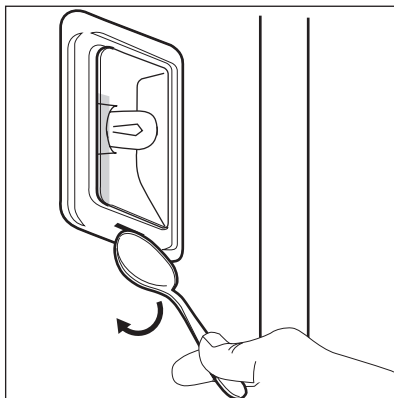



3. Tisztítsa meg az üveg lámpaburkolatot.
4. Cserélje ki az izzót egy megfelelő, 300 °C-ig hőálló izzóra.
5. Szerelje fel az üveg lámpaburkolatot.
6. Helyezze vissza a bal oldali polcvezető sínt.

13. HIBAELHÁRÍTÁS



VIGYÁZAT!
Olvassa el a „Biztonság”
című fejezetet.

13.1 Mit tegyek, ha...

Jelenség	Lehetséges ok	Javítási mód
A sütő nem melegszik fel.	A készülék kikapcsolt állapotban van.	Kapcsolja be a sütőt.
A sütő nem melegszik fel.	Az óra nincs beállítva.	Állítsa be az órát.
A sütő nem melegszik fel.	Nem végezte el a szükséges beállításokat.	Ellenőrizze, hogy elvégezte-e a szükséges beállításokat.
A sütő nem melegszik fel.	Aktív az automatikus kikapcsolás.	Olvassa el az „Automatikus kikapcsolás” című részt.
A sütő nem melegszik fel.	A Gyerekzár be van kapcsolva.	Olvassa el „A gyermekzár használata” c. részt.
A sütő nem melegszik fel.	Leolvadt a biztosíték.	Ellenőrizze, hogy a biztosíték okozza-e a problémát. Ha a biztosíték többször is kiold, hívjon szakképzett villanyszerelőt.
A világítás nem működik.	A világítás izzója meghibásodott.	Cserélje ki az izzót.
A készülék kikapcsolt állapotában a kijelzőn nem látható az óra.	A készülék ki van kapcsolva.	A kijelző ismételt bekapcsolásához érintse meg egyszerre a  és  gombot.
A húshőmérő szenzor nem működik.	A húshőmérő szenzor csatlakozódugója nem megfelelően van az aljzatba illesztve.	Nyomja be a húshőmérő szenzor csatlakozódugóját az aljzatba, amennyire csak lehetséges.
Túl hosszú időbe telik az ételek elkészítése, vagy túl gyorsan elkészülnek.	A hőmérséklet túl alacsony vagy túl magas.	Szükség esetén módosítsa a hőmérsékletet. Kövesse a felhasználói kézikönyv utasításait.
Gőz- és páralecsapódás az ételen és a sütőtérben.	Az ételt túl sokáig hagyta a sütőben.	A sütés befejezése után az edényeket ne hagyja 15 - 20 percnél hosszabb ideig a sütőben.

Jelenség	Lehetséges ok	Javítási mód
A kijelzőn „C2” látható.	El kívánja indítani a Felolvasztás funkciót, de nem húzta ki a hűshőmérő szenzor dugaszát az aljzatból.	Húzza ki a hűshőmérő szenzor dugaszát az aljzatból.
A kijelző a táblázatban nem szereplő hibakódot jelenít meg.	Elektromos hiba lépett fel.	<ul style="list-style-type: none"> Kapcsolja ki a sütőt a lakásban lévő kismegszakítóval vagy biztonsági főkapcsolóval, majd kapcsolja be ismét. Ha a hibaüzenet ismét megjelenik a kijelzőn, forduljon az ügyfélszolgálatához.

13.2 A szerviz számára szükséges adatok

Ha nem talál megoldást egyedül a problémára, forduljon a márkakereskedőhöz vagy a hivatalos szervizközpontoz.

A márkaszerviz számára szükséges adatok az adattáblán találhatóak. Az adattábla a készülék sütőterének elülső keretén található. Ne távolítsa el az adattáblát a készülék sütőterének keretéről.

Javasoljuk, hogy az adatokat jegyezze fel ide:	
Típus (MOD.)
Termékszám (PNC)
Sorozatszám (S.N.)

14. ENERGIAHATÉKONYSÁG

14.1 Fiche termék és információ az EU 65-66/2014 sz. rendelkezésnek megfelelően

Gyártó neve	AEG
A készülék azonosítójele	BE731410HM BE731410NM BE731442HM BE731442NM
Energiahatékonysági szám	81.2
Energiahatékonysági osztály	A+
Villamosenergia-fogyasztás normál terhelés és alsó + felső sütés mellett	0.99 kWh/ciklus

Villamosenergia-fogyasztás normál terhelés és légkeveréses sütés mellett	0.69 kWh/ciklus	
Sütőterek száma	1	
Hőforrás	Áram	
Hangerő	71 l	
Sütő típusa	Beépített sütő	
Tömeg	BE731410HM	39.0 kg
	BE731410NM	35.0 kg
	BE731442HM	39.5 kg
	BE731442NM	35.0 kg

EN 60350-1 - Háztartási elektromos főzőkészülékek - 1. rész: Tartományok, sütők, gőzsütők és grillezők - A teljesítmény mérésére szolgáló módszerek.

14.2 Energiatakarékosság

A készülék több funkcióval is segít energiát megtakarítani a mindennapos főzés során.

• Általános javaslatok

- Ügyeljen arra, hogy a sütő ajtaja megfelelően legyen becsukva a készülék működése közben, és a sütés során addig tartsa csukva, ameddig lehetséges.
- Fém edényeket használjon az energiatakarékosság javítása érdekében.
- Amikor csak lehetséges, az étel még felfűtés előtt helyezze a sütőbe.
- A 30 percnél hosszabb ideig tartó sütés során a befejezés előtt csökkentse a sütő hőmérsékletét a minimum értékre, a sütés hosszától függően 3 - 10 perc időtartamra. A sütőben levő maradékhő tovább folytatja a sütést.
- A maradékhőt más ételek felmelegítéséhez is használhatja.

- **Légkeveréses sütés** - amikor lehetséges, a sütőfunkciókat légkeveréssel használja az energiatakarékosság érdekében.

• Maradékhő

- Amikor egy sütőfunkciót vagy programot időzítéssel (Időtartam, Befejezés, Késleltetési időtartam) használ, és a sütés időtartama 30 percnél hosszabb, a fűtőelemek a sütési idő 10%-ával korábban kapcsolnak ki. A sütővilágítás és a légkeverés továbbra is működik.

- **Sütés kikapcsolt sütővilágítással** – kapcsolja ki a sütővilágítást sütés közben, és csak akkor kapcsolja be, amikor szüksége van rá.
- **Melegen tartás** - a maradékhőt használhatja az étel melegen tartásához. Ehhez válassza a lehető legalacsonyabb hőmérséklet-beállítást. A kijelző a maradékhő hőmérsékleti értékét mutatja.
- **Eco funkciók** – lásd a „Sütőfunkciók” című fejezetet.
- **A Hőlégbefűvés (nedves)** funkció használatakor a sütővilágítás 30 másodperc elteltével kikapcsol. Ezt igény szerint újra be tudja kapcsolni.
- **Az ECO funkciók** használatakor a sütővilágítás kikapcsol. Ezt igény szerint újra be tudja kapcsolni.
- **A kijelző kikapcsolása** – Ha szükséges, teljesen kikapcsolható a kijelző. Egyidejűleg érintse meg a  és  érzékelőmezőt, amíg kikapcsol a kijelző. Ezzel a művelettel a kijelző bekapcsolása is elvégezhető.

15. KÖRNYEZETVÉDELMI TUDNIVALÓK

A  következő jelzéssel ellátott anyagokat hasznosítsa újra. Újrahasznosításhoz tegye a megfelelő konténerekbe a csomagolást. Járuljon hozzá környezetünk és egészségünk védelméhez, és hasznosítsa újra az elektromos és elektronikus hulladékot. A

 tiltó szimbólummal ellátott készüléket ne dobja a háztartási hulladék közé. Juttassa el a készüléket a helyi újrahasznosító telepre, vagy lépjen kapcsolatba a hulladékkezelésért felelős hivatallal.

