

HU **Használati útmutató**
Mosogatógép

SL **Navodila za uporabo**
Pomivalni stroj

2

FAVORIT 66600 VI1P

21

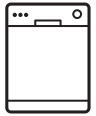

TARTALOM

1. BIZTONSÁGI INFORMÁCIÓK.....	3
2. BIZTONSÁGI UTASÍTÁSOK.....	4
3. TERMÉKLEÍRÁS.....	6
4. KEZELŐPANEL.....	6
5. PROGRAMOK.....	7
6. BEÁLLÍTÁSOK.....	9
7. KIEGÉSZÍTŐ FUNKCIÓK.....	11
8. AZ ELSŐ HASZNÁLAT ELŐTT.....	12
9. NAPI HASZNÁLAT.....	14
10. HASZNOS TANÁCSOK ÉS JAVASLATOK.....	15
11. ÁPOLÁS ÉS TISZTÍTÁS.....	17
12. HIBAEHÁRÍTÁS.....	18
13. MŰSZAKI INFORMÁCIÓK.....	20

AZ ÖN ELÉGEDETTSÉGE ÉRDEKÉBEN

Köszönjük, hogy megvásárolta ezt az AEG készüléket. Termékünk készítésekor egy olyan berendezést kívántunk létrehozni az Ön számára, amely kifogástalan teljesítményt nyújt hosszú éveken keresztül, köszönhetően az alkalmazott innovatív technológiáknak, amelyek az életét jelentősen megkönnyítik – és amelyeket más készülékeken nem talál meg. Kérjük, szánjon néhány percet az útmutató végigolvasására, hogy a maximumot hozhassa ki készülékéből.

Látogassa meg a weboldalunkat:



Kezelési tanácsok, kiadványok, hibaelhárító, szerviz információk:
www.aeg.com



További előnyökért regisztrálja készülékét:
www.registreaeg.com



Kiegészítők, segédanyagok és eredeti alkatrészek vásárlása a készülékhez:
www.aeg.com/shop

VÁSÁRLÓI TÁMOGATÁS ÉS SZERVIZ

Kizárólag eredeti alkatrészek használatát javasoljuk.

Ha készülékével a szervizhez fordul, legyenek kéznél az alábbi adatok: Típus, termékszám, sorozatszám.

Ezek az információk az adattáblán olvashatók.



Figyelmeztetés - Biztonsági információk



Általános információk és hasznos tanácsok



Környezetvédelmi információk

A változtatások jogát fenntartjuk.

1. BIZTONSÁGI INFORMÁCIÓK

Az üzembe helyezés és használat előtt gondosan olvassa el a mellékelt útmutatót. A nem megfelelő üzembe helyezés vagy használat által okozott károkért nem vállal felelősséget a gyártó. További tájékozódás érdekében tartsa elérhető helyen az útmutatót.

1.1 Általános biztonság

- A készüléket háztartási, illetve más hasonló felhasználási területekre szánták, mint például:
 - hétvégi házak, üzletek, irodák és egyéb munkahelyeken kialakított személyzeti konyhák;
 - hotelek, motelek, szállások reggelivel és egyéb lakás céljára szolgáló ingatlanok esetén az ügyfelek számára.
- Ne változtassa meg a készülék műszaki jellemzőit.
- Az üzemi víznyomás (minimum és maximum) értékének 0.5 (0.05) / 8 (0.8) bar (MPa) között kell lennie.
- Soha ne lépje túl a megengedett legnagyobb töltetet (13).
- Ha a hálózati kábel megsérül, azt a gyártónak vagy a márkaszerviznek vagy más hasonlóan képzett személynek kell kicserélnie, nehogy veszélyhelyzet álljon elő.
- Lefelé fordítva vagy vízszintes irányba tegye a késeket és a hegyes evőeszközöket az evőeszközkosárba.
- A beleütközés elkerülésének megelőzésére, ne hagyja nyitva felügyelet nélkül a készülék ajtaját.
- Karbantartás előtt kapcsolja ki a készüléket, és húzza ki a hálózati csatlakozódugót a csatlakozóaljzatból.
- A készülék tisztításához ne használjon vízsugarat vagy gőzt.
- A készülék vízhálózatra történő csatlakoztatásához használja a mellékelt, új tömlőkészletet. Régi tömlőkészlet nem használható fel újra.

1.2 Gyermek és fogyatékkal élő személyek biztonsága

- A készüléket a gyermekek (csak 8 évnél idősebb) és csökkent fizikai, értelmi vagy mentális képességű, illetve megfelelő tapasztalatok és ismeretek híján lévő személyek csak felügyelettel, vagy a készülék biztonságos használatára vonatkozó megfelelő tájékoztatás esetén használhatják.
- Ne hagyja, hogy gyermekek játsszanak a készülékkel.
- Minden mosószeret tartson távol a gyermekektől.
- A gyermekeket és kedvenc háziállatokat tartsa távol a készüléktől, amikor az ajtaja nyitva van.
- Gyermekek felügyelet nélkül nem végezhetnek tisztítási vagy karbantartási tevékenységet.

2. BIZTONSÁGI UTASÍTÁSOK

2.1 Üzembe helyezés

- Távolítsa el az összes csomagolóanyagot
- Ne helyezzen üzembe, és ne is használjon sérült készüléket.
- Ne helyezze üzembe a készüléket olyan helyen, ahol a hőmérséklet 0 °C alatt van.
- Tartsa be a készülékhez mellékelt üzembe helyezési útmutatóban foglaltakat.
- A készüléket biztonságos szerkezet alá és mellé helyezze.

2.2 Elektromos csatlakoztatás



VIGYÁZAT!

Tűz- és áramütésveszély.

- A készüléket kötelező földelni.
- Ellenőrizze, hogy az adattáblán szereplő elektromos adatok megfelelnek-e a háztartási hálózati áram paramétereinek. Amennyiben nem, forduljon szakképzett villanszerelőhöz.
- Mindig megfelelően felszerelt, áramütés ellen védett aljzatot használjon.

- Ne használjon hálózati elosztókat és hosszabbító kábeleket.
- Ügyeljen a hálózati csatlakozódugó és a hálózati kábel épségére. Amennyiben a készülék hálózati vezetékét ki kell cserélni, a cserét márkaszervizünknel végeztesse el.
- Csak az üzembe helyezés befejezése után csatlakoztassa a hálózati csatlakozódugót a hálózati csatlakozóaljzatba. Ügyeljen arra, hogy a hálózati dugasz üzembe helyezés után is könnyen elérhető legyen.
- A készülék csatlakozásának bontására, soha ne a hálózati kábelnél fogva húzza ki a csatlakozódugót. A kábelt mindig a csatlakozódugónál fogva húzza ki.
- A készülék megfelel az EGK irányelveinek.
- Kizárólag az Egyesült Királyságban és Írországban érvényes. A készülék egy 13 amperes hálózati csatlakozódugóval rendelkezik. Ha szükségessé válik a biztosíték cseréje a hálózati csatlakozódugóban, akkor egy 13 amperes ASTA (BS 1362) biztosítékra cserélje.

2.3 Vízhálózatra csatlakoztatás

- Ügyeljen arra, hogy ne okozzon sérülést a vízcsöveknek.
- Mielőtt új vagy hosszabb idő óta nem használt csövekhez csatlakoztatja a készüléket, addig folyassa a vizet, amíg az teljesen ki nem tisztul.
- A készülék első használata előtt ellenőrizze, hogy nincs-e szivárgás.
- A befolyócső biztonsági szeleppel, valamint dupla bevonattal ellátott belső vezetékkel rendelkezik.

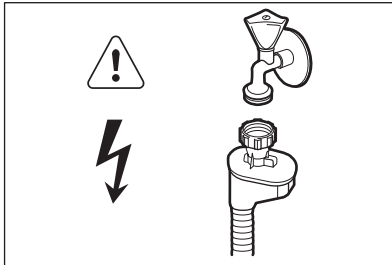

VIGYÁZAT!

Veszélyes feszültség.

- Ha a befolyócső megsérül, akkor azonnal húzza ki a csatlakozódugót a fali csatlakozóaljzatból. Forduljon a márkaszervizhez a befolyócső cseréje érdekében.

2.4 Használat

- Ne üljön vagy álljon rá a nyitott ajtóra.

- A mosogatógépben használt mosogatószer veszélyesek. Tartsa be a mosogatószer csomagolásán feltüntetett utasításokat.
- Ne igyon a készülékben lévő vízből, és ne játsszon vele.
- Az edényeket a mosogatógépből csak a mosogatóprogram lejáta után vegye ki. Mosogatószer maradhat az edényeken.
- A készülékből forró gőz szabadulhat ki, ha az ajtót mosogatóprogram futása közben kinyitja.
- Ne tegyen gyúlékony anyagot vagy gyúlékony anyaggal szennyezett tárgyat a készülékbe, annak közelébe, illetve annak tetejére.

2.5 Ártalmatlanítás



VIGYÁZAT!

Sérülés- vagy fulladásveszély.

- Bontsa a készülék hálózati csatlakozását.
- Vágja le a hálózati tápkábelt, és helyezze a hulladékba.
- Szerelje le az ajtókilincset, hogy megakadályozza gyermekek és kedvenc állatok készülékben rekedését.

3. TERMÉKLEÍRÁS

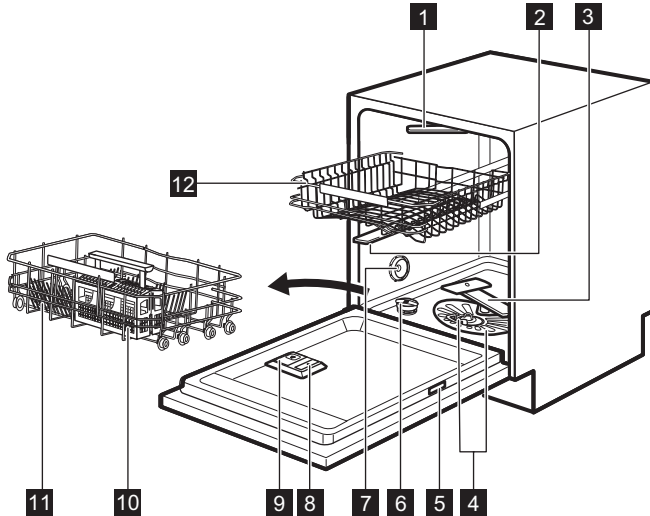

- 1** Legfelső szórókar
- 2** Felső szórókar
- 3** Alsó szórókar
- 4** Szűrők
- 5** Adattábla
- 6** Sótartály
- 7** Szellőzőnyílás
- 8** Öblítőszer-adagoló
- 9** Mosószer-adagoló
- 10** Evőeszköztartó
- 11** Alsó kosár
- 12** Felső kosár

3.1 Beam-on-Floor

A Beam-on-Floor fényjelzés a padlón, a készülék ajtaja alatt jelenik meg.

- Amikor a program elkezdődik, piros fényjelzés jelenik meg, és a program teljes időtartama alatt bekapcsolva marad.
- Amikor a program befejeződött, zöld fényjelzés jelenik meg.
- Ha a készülék hibásan működik, a piros fény villog.



A készülék kikapcsolásakor kialszik a Beam-on-Floor fényjelzés.

4. KEZELŐPANEL

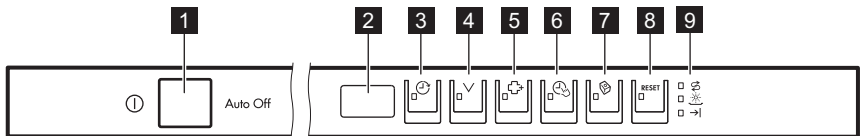



- 1** Be/ki gomb
- 2** Kijelző

- 3** Delay gomb
- 4** Program gomb
- 5** ExtraHygiene gomb
- 6** TimeSaver gomb

- 7** Multitab gomb
- 8** RESET gomb
- 9** Visszajelzők

4.1 Visszajelzők

Visszajelzők	Megnevezés
	Program vége visszajelző.
	Só visszajelző. A program működése során ez a visszajelző sohasem világít.
	Öblítőszer visszajelző. A program működése során ez a visszajelző sohasem világít.

5. PROGRAMOK

Program-	Szennyezettség mértéke Töltet típusa	Programfázisok	Kiegészítő funkciók
P1 ECO 1)	<ul style="list-style-type: none"> • Normál szennyezettség • Edények és evőeszközök 	<ul style="list-style-type: none"> • Előmosogatás • Mosogatás (50 °C) • Öblítés • Szárítás 	<ul style="list-style-type: none"> • ExtraHygiene • TimeSaver • Multitab
P2 AUTO SENSE 2)	<ul style="list-style-type: none"> • Összes • Edények, evőeszközök, lábasok és fazekak 	<ul style="list-style-type: none"> • Előmosogatás • Mosogatás (45 °C – 70 °C) • Öblítés • Szárítás 	<ul style="list-style-type: none"> • ExtraHygiene • Multitab
P3 PRO 3)	<ul style="list-style-type: none"> • Erős szennyezettség • Edények, evőeszközök, lábasok és fazekak 	<ul style="list-style-type: none"> • Előmosogatás • Mosogatás (70 °C) • Öblítés • Szárítás 	<ul style="list-style-type: none"> • TimeSaver • Multitab
P4 	<ul style="list-style-type: none"> • Normál vagy enyhe szennyeződés • Kényes cserépes üvegedények 	<ul style="list-style-type: none"> • Mosogatás (45 °C) • Öblítés • Szárítás 	<ul style="list-style-type: none"> • Multitab
P5 Quick 30MIN 4)	<ul style="list-style-type: none"> • Friss szennyezettség • Edények és evőeszközök 	<ul style="list-style-type: none"> • Mosogatás (60 °C) • Öblítés 	<ul style="list-style-type: none"> • ExtraHygiene • Multitab

Program-	Szennyezettség mértéke Töltet típusa	Programfázisok	Kiegészítő funkciók
P6 Extra SILENT 5)	<ul style="list-style-type: none"> • Normál szennyezettség • Edények és evőeszközök 	<ul style="list-style-type: none"> • Előmosogatás • Mosogatás (50 °C) • Öblítés • Szárítás 	<ul style="list-style-type: none"> • Multitab

- 1) Ezzel a programmal a lehetőlegjobb víz- és energiafogyasztás mellett mosogathatja el a normál mértékben szennyezett edényeket és evőeszközöket. (Ezt a programot használják tesztprogramként a bevizsgáló intézetek.)
- 2) A készülék érzékeli a kosarakba helyezett edények mennyiségét és szennyezettségét. Automatikusan beállítja a szükséges hőmérsékletet és a vízmennyiséget, az energiafogyasztást és a program időtartamát.
- 3) A jobb higiéniai eredmény elérése érdekében, e program magas hőmérsékletű öblítési fázist alkalmaz. Az öblítési fázis során a hőmérséklet 70 °C-on marad legalább 10 percig.
- 4) Ezzel a programmal frissen szennyezett edényeket mosogathat el. Rövid idő alatt is kiváló eredményt nyújt.
- 5) Ez a legcsendesebb program. A zajszint csökkentése érdekében a szivattyú nagyon alacsony fordulatszámon működik. Az alacsony fordulatszám miatt hosszabb a program időtartama.

5.1 Fogyasztási értékek

Program ¹⁾	Víz (l)	Energiafogyasztás (kWh)	Időtartam (perc)
P1 ECO	10.2	0.932	225
P2 AUTO SENSE	7 - 14	0.6 - 1.4	40 - 150
P3 PRO	12.5 - 14.5	1.4 - 1.6	154 - 164
P4 ☺	12 - 14	0.7 - 0.9	75 - 85
P5 Quick 30MIN	10	0.9	30
P6 Extra SILENT	9 - 10	1.0 - 1.2	219 - 229

- 1) A víz nyomása és hőmérséklete, a hálózati feszültség ingadozásai, a funkciók és az edények mennyisége módosíthatja az értékeket.

5.2 Tájékoztatás a bevizsgáló intézetek számára

A bevizsgálás elvégzéséhez szükséges összes információ megszerzéséhez küldjön egy e-mailt a következő címre:

info.test@dishwasher-production.com

Jegyezze fel az adattáblán található termékszámot (PNC).

6. BEÁLLÍTÁSOK

6.1 Programválasztás üzemmód és felhasználói üzemmód

Amikor a készülék programválasztás üzemmódban van, beállíthatja a megfelelő programot, és beléphet a felhasználói üzemmódba.

Felhasználói üzemmódban az alábbi beállítások módosíthatók:

- A vízlágyító szintjének beállítása a vízkeménységnek megfelelően.
- A program futásának végét jelző hangjelzés be- vagy kikapcsolása.
- Az öblítőszer-adagoló kikapcsolása, amikor a Multitab kiegészítő funkciót öblítőszer nélkül szeretné használni.
- Az öblítőszer szintjének beállítása az előírt adagolásnak megfelelően.

Ezeket a beállításokat a készülék a következő módosításig tárolja.

A programválasztás üzemmód beállítása

A készülék programválasztás üzemmódban van, ha a **P1** programszám jelenik meg a kijelzőn.

Vízkeménység

Német fok (°dH)	Francia fok (°fH)	mmol/l	Clarke fok	Vízlágyító szintje
47 - 50	84 - 90	8.4 - 9.0	58 - 63	10
43 - 46	76 - 83	7.6 - 8.3	53 - 57	9
37 - 42	65 - 75	6.5 - 7.5	46 - 52	8
29 - 36	51 - 64	5.1 - 6.4	36 - 45	7
23 - 28	40 - 50	4.0 - 5.0	28 - 35	6
19 - 22	33 - 39	3.3 - 3.9	23 - 27	5 1)

A készülék bekapcsoláskor általában programválasztás üzemmódban van. Ha azonban mégsem ez történik, a programválasztás üzemmódot az alábbi módon lehet beállítani:

Nyomja meg és tartsa lenyomva a **RESET** gombot, míg a készülék programválasztás üzemmódba nem lép.

6.2 A vízlágyító

A vízlágyító a vezetékes vízben található ásványi anyagok eltávolítására szolgál, amelyek hátrányosan befolyásolnák a mosogatás eredményességét, valamint rongálnák a készüléket.

Annál keményebb a víz, minél többet tartalmaz ezekből az ásványi anyagokból. A vízkeménységet különböző mértékegységekkel mérik.

A vízlágyítót a lakóhelyén jellemző vízkeménységhez kell beállítani. A víz keménységét illetően a helyi vízművektől kaphat tájékoztatást. A jó mosogatási eredmény eléréséhez fontos a vízlágyító szintjének pontos beállítása.













Német fok (°dH)	Francia fok (°fH)	mmol/l	Clarke fok	Vízlágyító szintje
15 - 18	26 - 32	2.6 - 3.2	18 - 22	4
11 - 14	19 - 25	1.9 - 2.5	13 - 17	3
4 - 10	7 - 18	0.7 - 1.8	5 - 12	2
<4	<7	<0.7	< 5	1 2)

1) Gyári beállítás.

2) Ezen a szinten ne használjon sót.

A vízlágyító szintjének beállítása

A készüléknek programválasztó üzemmódban kell lennie.

1. A felhasználói üzemmódba lépéshez egyszerre nyomja meg és tartsa lenyomva a  és a  gombokat, amíg a , ,  és  visszajelzők villogni nem kezdenek, és a kijelző üressé nem válik.
2. Nyomja meg a(z)  gombot.
 - A ,  és  visszajelzők kialszanak.
 - A  visszajelző továbbra is villog.
 - A kijelző az aktuális beállítást mutatja: pl.: $5 \text{ L} = 5$. szint.
3. Többször nyomja meg a  gombot a beállítás módosításához.
4. A beállítás megerősítéséhez nyomja meg a be/ki gombot.

6.3 Öblítőszer-adagoló

Az öblítőszer lehetővé teszi, hogy az edények folt- és csíkmentesen száradjanak.













Az öblítőszer adagolása a forró vizes öblítési fázis alatt automatikusan történik.

Az öblítőszer adagolási mennyisége az 1. szint (legkisebb mennyiség) és 6. szint (legnagyobb mennyiség) között állítható be. A 0. szint kikapcsolja az öblítőszer-adagolót; ekkor nem történik öblítőszer-adagolás.

Gyári beállítás: 4. szint

Az öblítőszer szintjének beállítása

A készüléknek programválasztó üzemmódban kell lennie.

1. A felhasználói üzemmódba lépéshez egyszerre nyomja meg és tartsa lenyomva a  és a  gombokat, amíg a , ,  és  visszajelzők villogni nem kezdenek, és a kijelző üressé nem válik.
2. Nyomja meg a(z)  gombot.
 - A ,  és  visszajelzők kialszanak.
 - A  visszajelző továbbra is villog.
 - A kijelző az aktuális beállítást mutatja: pl.: $4A = 4$. szint.
 - Az öblítőszer szintje 0A és 6A között helyezkedhet el.
 - 0. szint = nincs öblítőszer-adagolás.
3. Többször nyomja meg a  gombot a beállítás módosításához.
4. A beállítás megerősítéséhez nyomja meg a be/ki gombot.













6.4 Az öblítőszer és a kombinált mosogatószer-tabletták használata

Ha bekapcsolja a Multitab kiegészítő funkciót, az öblítőszer-adagoló folytatja az öblítőszer adagolását. Azonban van lehetőség az öblítőszer-adagoló kikapcsolására. Ebben az esetben előfordulhat, hogy a szárítási eredmény nem lesz kielégítő.

Amikor az öblítőszersz- adagoló ki van kapcsolva, az öblítőszersz- visszajelző sohasem világít.

Hogyan kapcsoljuk ki az öblítőszersz- adagolót?

A készüléknek programválasztó üzemmódban kell lennie.

1. A felhasználói üzemmódba lépéshez egyszerre nyomja meg és tartsa lenyomva a  és a  gombokat, amíg a , ,  és  visszajelzők villogni nem kezdenek, és a kijelző üressé nem válik.
2. Nyomja meg a(z)  gombot.
 - A ,  és  visszajelzők kialszanak.
 - A  visszajelző továbbra is villog.
 - A kijelző az aktuális beállítást mutatja: $i d =$ öblítőszersz- adagoló bekapcsolva.
3. A beállítás módosításához nyomja meg a(z)  gombot. $0 d =$ öblítőszersz- adagoló kikapcsolva.
Az öblítőszersz- visszajelző kialszik.
4. A beállítás megerősítéséhez nyomja meg a be/ki gombot.

6.5 Hangjelzések

Hangjelzések hallhatók, ha a készülék meghibásodik. Nincs lehetőség ezen hangjelzések kikapcsolására.













7. KIEGÉSZÍTŐ FUNKCIÓK

 Egy program elindítása előtt mindig kapcsolja be a megfelelő kiegészítő funkciókat. A kiegészítő funkciókat a program működése közben nem lehet be- vagy kikapcsolni.

Amikor a program lejár, szintén egy hangjelzés hallható. Alapértelmezésben ez a hangjelzés ki van kapcsolva, azonban van lehetőség a bekapcsolására.

A program futásának végét jelző hangjelzés bekapcsolása

A készüléknek programválasztó üzemmódban kell lennie.

1. A felhasználói üzemmódba lépéshez egyszerre nyomja meg és tartsa lenyomva a  és a  gombokat, amíg a , ,  és  visszajelzők villogni nem kezdenek, és a kijelző üressé nem válik.
2. Nyomja meg: 
 - A ,  és  visszajelzők kialszanak.
 - A  visszajelző továbbra is villog.
 - A kijelző az aktuális beállítást mutatja: $0 b =$ Hangjelzés ki.
3. A beállítás módosításához nyomja meg a(z)  gombot.
 $i b =$ Hangjelzés be.
4. A beállítás megerősítéséhez nyomja meg a be/ki gombot.

 Nem minden kiegészítő funkció kombinálható egymással. Ha egymással nem kombinálható kiegészítő funkciókat választ, a készülék automatikusan kikapcsol egy vagy több funkciót. Csak az aktív kiegészítő funkciók visszajelzője világít.

7.1 Multitab

Az öblítőszer, mosogatószert, regeneráló sót és más adalékanyagokat együttesen tartalmazó tabletták használata esetén kapcsolja be ezt a kiegészítő funkciót. A tabletták egyéb tisztító- vagy öblítőszereket is tartalmazhatnak.

Ez a kiegészítő funkció leállítja a só betöltését. A só visszajelző nem kezd világítani.

A kiegészítő funkció bekapcsolásakor a program időtartama meghosszabbodik, hogy a tisztítás és a szárítás még eredményesebb legyen a mosogatószertabletták használatakor.

A Multitab nem állandó kiegészítő funkció, és minden ciklusnál be kell állítani.

A(z) Multitab funkció bekapcsolása

Nyomja meg a(z)  gombot. A megfelelő visszajelző világítani kezd.

7.2 TimeSaver

Ez a funkció növeli a víz nyomását és hőmérsékletét. A mosogatási és szárítási fázisok rövidebbek.

A program teljes időtartama körülbelül 50%-kal csökken.

A mosogatás eredményessége megegyezik a normál időtartamú

program eredményességével. A szárítás eredményessége csökkenhet.

A(z) TimeSaver funkció bekapcsolása

Nyomja meg a(z)  gombot; a hozzá tartozó visszajelző világítani kezd. Amennyiben a kiegészítő funkció nem alkalmazható a programhoz, a hozzá tartozó visszajelző nem kezd el világítani, vagy néhány másodpercig gyorsan villog, majd elalszik. A kijelző a program frissített időtartamát mutatja.

7.3 ExtraHygiene

Ezzel a kiegészítő funkcióval higiénikusabban mosogathat. Az utolsó öblítési fázis során a hőmérséklet 70 °C-on marad legalább 10 percig.

A(z) ExtraHygiene funkció bekapcsolása

Nyomja meg a(z)  gombot; a hozzá tartozó visszajelző világítani kezd. Amennyiben a kiegészítő funkció nem alkalmazható a programhoz, a hozzá tartozó visszajelző nem kezd el világítani, vagy néhány másodpercig gyorsan villog, majd elalszik. A kijelző a program frissített időtartamát mutatja.

8. AZ ELSŐ HASZNÁLAT ELŐTT

- Ellenőrizze, hogy a vízlágyító aktuális szintje megfelel-e a használt víz keménységének. Amennyiben nem, állítsa be a vízlágyító szintjét.**
- Töltse fel sótartályt.
- Töltse fel az öblítőszer-adagolót.
- Nyissa ki a vízcsapot.
- A készülékben levő gyártási maradványok eltávolításához indítson el egy mosogatóprogramot. Ne használjon mosogatószert, és ne töltsen meg a kosarakat.

Miután elindít egy programot, a készüléknek kb. 5 percre van szüksége ahhoz, hogy a vízlágyítóban lévő műgyantát regenerálja. Ekkor úgy tűnhet, hogy a készülék nem működik megfelelően. A mosási fázis csak akkor kezdődik meg, amikor a fenti művelet véget ér. Ez a művelet sor rendszeres időközönként ismétlődik.

8.1 Sótartály



FIGYELMEZTETÉS!

Csak mosogatógéphez készült, speciális só használjon.

A só a vízlágyítóban a gyanta regenerálására, valamint a napi használat során a megfelelő mosogatási eredmény biztosítására szolgál.

A sótartály feltöltése

1. Csavarja le a sótartály kupakját az óramutató járásával ellenkező irányba.
2. Öntsön 1 liter vizet a sótartályba (csak az első alkalommal).
3. Töltse fel a sótartályt regeneráló sóval.

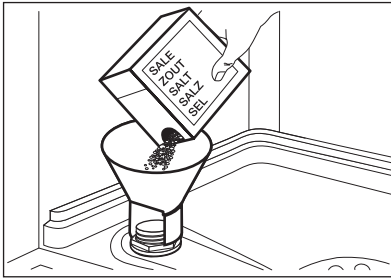

4. Távolítsa el a sótartály nyílása körül lévő sót.

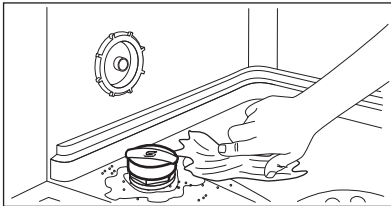

5. Csavarja vissza a kupakot az óramutató járásával megegyező irányban a sótartály bezárásához.



Víz és só juthat ki a töltés során a sótartályból. Korrózióveszély. Ennek megakadályozására, a sótartály feltöltése után indítson el egy programot.

8.2 Hogyan töltsük fel az öblítőszer-adagolót?

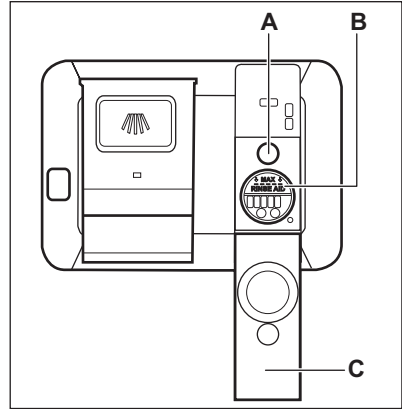

FIGYELMEZTETÉS!

Csak mosogatógépekhez készített öblítőszer használjon.

1. Nyissa fel a fedelet (C).
2. Az öblítőszer-adagolót (B) a „MAX” jelzésig töltsé fel öblítőszerrel.
3. A kiömlött öblítőszer nedvszívó törülköendővel távolítsa el, hogy a mosogatóprogram alatt megakadályozza a túlzott habképződést.
4. Zárja le a fedelet. Ellenőrizze, hogy a fedél reteszeli-e a helyén.



Töltse fel az öblítőszer-adagolót, amikor a visszajelző (A) világos lesz.

9. NAPI HASZNÁLAT

1. Nyissa ki a vízcsapot.
2. A készülék bekapcsolásához nyomja meg a be/ki gombot.

Győződjön meg arról, hogy a készülék felhasználói üzemmódban van-e.

- Ha világít a só visszajelző, akkor töltsse fel a sótartályt.
 - Ha világít az öblítőszer-adagoló visszajelző, akkor töltsse fel az öblítőszer-adagolót.
3. Pakolja meg megfelelően a kosarakat.
 4. Töltsse be a mosogatószeret. Ha kombinált mosogatószer-tablettákat használ, akkor aktiválja aMultitab kiegészítő funkciót.
 5. Állítsa be és indítsa el a töltet típusának és a szennyeződés mértékének megfelelő programot.

9.1 A mosogatószer használata

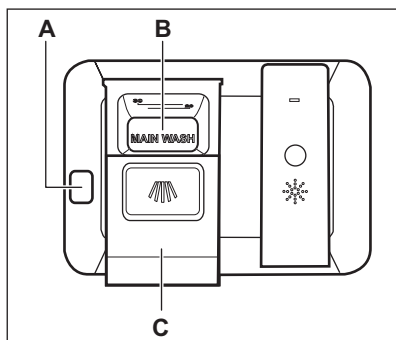

FIGYELMEZTETÉS!

Csak mosogatógéphez készült, speciális mosogatószeret használjon.

1. A kioldó gomb megnyomásával (A) nyissa ki a fedelet (C).
2. Tegye a mosogatószeret por vagy tableta formájában az adagolóba (B).
3. Ha előmosogatási fázissal rendelkező mosogatóprogramot használ, tegyen egy kevés mosogatószeret a készülék ajtajának belsejébe.
4. Zárja le a fedelet. Ellenőrizze, hogy a fedél reteszeli-e a helyén.

9.2 Program kiválasztása és elindítása

Az Auto Off funkció

Ha a készülék nem végez tevékenységet, akkor az energiafogyasztás csökkentése érdekében ez a funkció automatikusan kikapcsolja a készüléket.

A funkció az alábbiak esetén lép működésbe:

- A program befejezése után 5 perccel.
- 5 perccel azután, ha a program nem indult el.

A program indítása

1. Tartsa résnyire nyitva a készülék ajtaját.
2. A készülék bekapcsolásához nyomja meg a be/ki gombot. Ügyeljen, hogy a készülék programválasztási üzemmódban legyen.
3. Nyomja meg egymás után többször a ∇ gombot, amíg az elindítandó program száma meg nem jelenik a kijelzőn. A kijelzőn körülbelül 3 másodpercre megjelenik a program száma, ezután pedig az időtartama. A kijelzőn körülbelül 3 másodpercre megjelenik a program száma, ezután pedig az időtartama.
4. Állítsa be a megfelelő funkciót.
5. Csukja be a készülék ajtaját a program elindításához.

Egy program késleltetett indítással való indítása

1. Állítson be egy programot.
2. Annyiszor nyomja meg a \odot gombot, amíg a beállítani kívánt késleltetés meg nem jelenik a kijelzőn (1 és 24 óra között).

A Késleltetés visszajelző világítani kezd.

3. Csukja be a készülék ajtaját a visszaszámlálás elindításához.

A visszaszámlálás működése alatt a késleltetési idő növelhető, azonban a

program és a kiegészítő funkciók kiválasztása már nem módosítható. Amikor a visszaszámlálás befejeződött, automatikusan megkezdődik a program végrehajtása.

Ajtónyitás a készülék működése alatt

Ha kinyitja az ajtót egy program futása közben, a készülék leáll. Amikor ismét becsukja az ajtót, a visszaszámlálás a megszakítási ponttól folytatódik.



Ha a szárítási fázis alatt 30 másodpercnél hosszabb időre kinyitja az ajtót, az éppen futó program kikapcsol.

Visszaszámlálás alatt a késleltetett indítás leállítása

Ha törli a késleltetett indítást, ismét be kell állítania a programot és a funkciókat.

Nyomja meg és tartsa lenyomva a **RESET** gombot, míg a készülék programválasztás üzemmódbba nem lép.

A program törlése

Nyomja meg és tartsa lenyomva a **RESET** gombot, míg a készülék programválasztás üzemmódbba nem lép. Egy új mosogatóprogram elindítása előtt ellenőrizze, hogy van-e mosogatószer a mosogatószer-adagolóban.

Program vége

Amikor a program befejeződött, és kinyitja az ajtót, a készülék automatikusan leáll.

Zárja el a vízcsapot.

10. HASZNOS TANÁCSOK ÉS JAVASLATOK

10.1 Általános

Az alábbi ötletek optimális tisztítási és szárítási eredményt biztosítanak a napi használat során, valamint segítséget nyújtanak a környezet megóvásában.

- Távolítsa el a nagyobb ételmaradványokat az edényekről.
- Az edényeket ne öblítse le kézzel előzetesen. Ha szükséges, használja az előmosogatósi programot (ha van), vagy válasszon előmosogatósi fázissal rendelkező mosogatóprogramot.
- Mindig használja ki a kosarak teljes területét.
- A készülékbe való bepakolásakor ügyeljen arra, hogy a mosogatókar fűvókáiból kilépő víz teljesen elérhesse és lemoshassa az edényeket. Ügyeljen arra, hogy az edények ne érjenek egymáshoz, illetve ne fedjék le egymást.
- A mosogatószert, öblítőszert és sót használhatja különállóan, vagy használjon kombinált mosogatószer-tablettákat (pl.: „3 az 1-ben”, „4 az 1-ben”, „Mind az 1-ben”). Kövesse a

csomagoláson feltüntetett utasításokat.

- Válassza ki a töltet típusának és a szennyeződés mértékének megfelelő programot. Az ECO programmal a leghatékonyabb víz- és energiafogyasztás mellett mosogathatja el a normál mértékben szennyezett edényeket és evőeszközöket.

10.2 Só, öblítőszert és mosogatószer használata

- Kizárólag sót, öblítőszert és mosogatószert használjon a mosogatógépkben. Egyéb termékek károsodást okozhatnak a készülékben.
- A kombinált mosogatószer-tabletták általában 21 °dH vízkeménységhez alkalmasak. Az olyan környéken, ahol a vízkeménység túllépi ezt a határértéket, öblítőszert és só is kell használni a kombinált mosogatószer-tabletták mellett. Azonban az olyan környéken, ahol a víz kemény vagy nagyon kemény, javasoljuk a

- különálló mosogatószer (további funkciókkal nem rendelkező por, gél, tablettá), öblítőszer és só használatát az optimális tisztítási és szárítási eredmény eléréséhez.
- Ha kombinált mosogatószer-tablettákat használ, akkor választhatja a Multitab kiegészítő funkciót (ha rendelkezésre áll). Ez a kiegészítő funkció növeli a tisztítás és a szárítás eredményességét a kombinált mosogatószer-tabletták használatakor.
 - Rövid programok során nem oldódnak fel teljesen a mosogatószer tabletták. A mosogatószer maradványok edényeken való lerakódásának megakadályozására hosszú programoknál használja a tablettákat.
 - Ne használjon a szükségesnél több mosogatószer. További információkért olvassa el a mosogatószer csomagolásán található útmutatásokat.

10.3 Mit tegyek, ha szeretném abbahagyni a kombinált mosogatószer-tabletták használatát?

Külön mosogatószer, só és öblítőszer használatának megkezdése előtt végezze el az alábbi lépéseket:

1. Állítsa be a legmagasabb szintet a vízlágyítóban.
2. Ellenőrizze, hogy tele van-e a sótartály és az öblítőszer-adagoló.
3. Indítsa el a legrövidebb programot, mely öblítési fázist tartalmaz. Ne használjon mosogatószer, és ne töltse meg a kosarakat.
4. A program lefutása után állítsa be a vízlágyítót a lakhelyén levő vízkeménységnek megfelelően.
5. Állítsa be az adagolt öblítőszer mennyiségét.

10.4 A kosarak megtöltése

- Csak mosogatógépbe tehető darabok mosogatására használja a készüléket.
- Ne tegyen fából, szaruból, alumíniumból, ónból és rézből készült darabokat a készülékbe.

- Ne helyezzen a készülékbe vizet felszívó darabokat (szivacsot, rongyot).
- Távolítsa el az ételmaradékot az edényekről.
- Áztassa fel az edényekre égett ételt.
- Az üreges tárgyakat (pl. csészék, poharak és lábasok) nyílásukkal lefele tegye be.
- Fontos, hogy az edények és evőeszközök ne csússzanak egymásba. Keverje más evőeszközökkel a kanalakat.
- Ellenőrizze, hogy a poharak nem érnek-e más poharakhoz.
- A kisebb tárgyakat helyezze az evőeszközkosárba.
- A könnyű darabokat helyezze a felső kosárba. Ügyeljen arra, hogy az eszközök ne mozdulhassanak el.
- A mosogatóprogram elindítása előtt győződjön meg arról, hogy a szórókar szabadon mozoghat.

10.5 Egy program indítása előtt

A következőket ellenőrizze:

- A szűrők tiszták és megfelelően vannak elhelyezve.
- Szoros a sótartály kupakjának rögzítése.
- Nem tömődtek el a szórókarok.
- Van regeneráló só és öblítőszer (ha nem kombinált mosogatószer-tablettákat használ).
- Megfelelő az edények elhelyezése a kosarakban.
- A kiválasztott program megfelel a töltet típusának és a szennyeződés mértékének.
- Megfelelő mennyiségű mosogatószer használ.

10.6 A kosarak kipakolása

1. Hagyja lehűlni az edényeket, mielőtt kipakolná a készülékből. A forró edények könnyebben megsérülnek.
2. Először az alsó kosarat, majd a felső kosarat ürítse ki.



Miután a program véget ért, víz maradhat a készülék oldalfalain és ajtaján.

11. ÁPOLÁS ÉS TISZTÍTÁS



VIGYÁZAT!

Karbantartás előtt kapcsolja ki a készüléket, és húzza ki a hálózati csatlakozódugót a csatlakozóaljzatból.



Az elszennyeződött szűrők és az eltömődött szórókarok rontják a mosogatás eredményességét. Rendszeresen ellenőrizze, és szükség esetén tisztítsa meg azokat.

11.1 A szűrők tisztítása

A szűrőrendszer 3 részegységből áll.

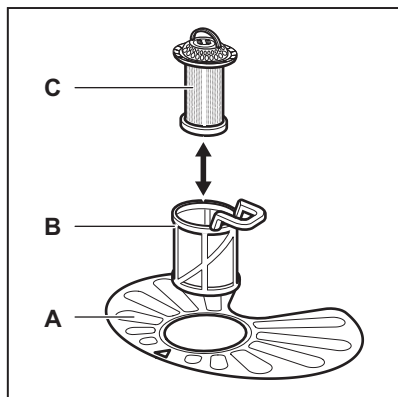

1. Az óramutató járásával ellentétesen fordítsa el a (B) szűrőt, és vegye ki.

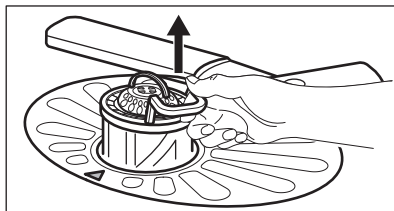
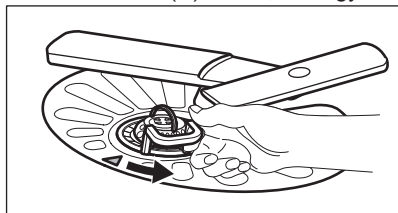

2. Húzza ki a (C) szűrőt a (B) szűrőből.
3. Vegye ki a lapos szűrőt (A).

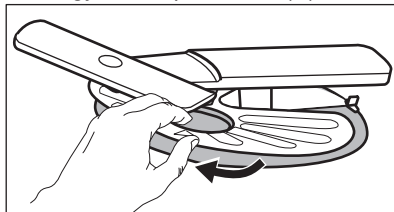

4. Vízrel tisztítsa meg a szűrőket.

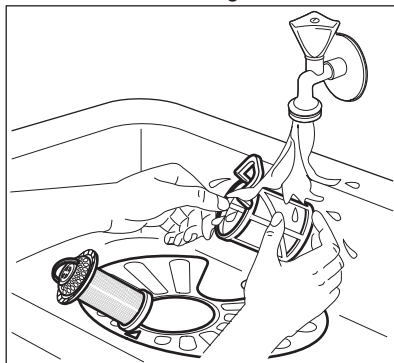

5. Győződjön meg arról, hogy nincs ételmaradvány vagy egyéb szennyeződés a vízgyűjtőben vagy annak széle körül.
6. Tegye vissza a lapos szűrőt (A) a helyére. Ügyeljen arra, hogy megfelelően helyezkedjen el a két vezetősín alatt.

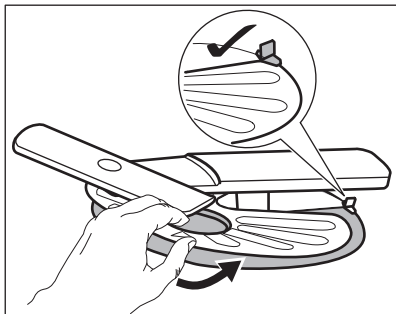

7. Szerelje vissza a szűrőket (B) és (C).
8. Tegye vissza a szűrőt (B) a lapos szűrőbe (A). Az óramutató járásával megegyező irányban forgassa, amíg nem rögzül.

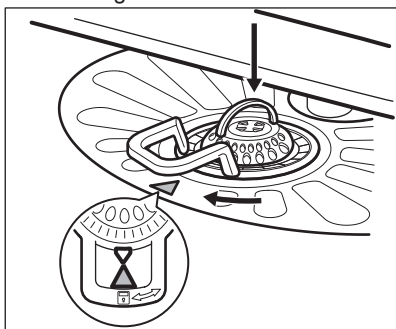

FIGYELMEZTETÉS!

A szűrők helytelen pozíciója nem kielégítő mosogatási eredményt okoz, és a készüléket is károsítja.

12. HIBAELHÁRÍTÁS

A készülék nem indul el, vagy működés közben leáll. Mielőtt a márkaszervizhez fordul, győződjön meg arról, hogy saját maga képes-e a hiba elhárítására a táblázatban található információk segítségével.

11.2 A szórókarok tisztítása

Ne szerelje ki a szórókarokat. Ha a szórókarok furatai eltömődnének, a szennyeződés megmaradó részét egy hegyes végű tárggyal távolítsa el.

11.3 Külső tisztítás

- A készüléket puha, nedves ruhával tisztítsa.
- Csak semleges tisztítószer használjon.
- Ne használjon súrolószert, súrolószivacsot vagy oldószereket.

11.4 Belső tisztítás

- Egy puha, nedves ronggyal gondosan tisztítsa meg a készüléket, beleértve az ajtó gumi tömitését.
- Amennyiben rendszeresen rövid időtartamú programokat használ, ezek zsír- és vízkőlerakódásokat okozhatnak a készülék belsejében. Ennek megakadályozása érdekében azt javasoljuk, hogy legalább 2 havonta futtasson le egy hosszú időtartamú mosogatóprogramot.

Bizonyos meghibásodások esetén a kijelzőn egy riasztási kód látható.

Meghibásodás és riasztási kód	Lehetséges megoldás
Nem lehet bekapcsolni a készüléket.	<ul style="list-style-type: none"> Ügyeljen arra, hogy a villásdugó be legyen dugva a hálózati aljzatba. Ellenőrizze, hogy nem oldott-e ki valamelyik biztosíték a biztosítékdobozban.
A program nem indul el.	<ul style="list-style-type: none"> Ellenőrizze, hogy a készülék ajtaja be van-e csukva. Ha késleltetett indítás van beállítva, törölje azt, vagy várja meg a visszaszámlálás befejeződését. A készülék megkezdte a gyanta regenerálását a vízlágyítóban. A művelet időtartama kb. 5 perc.
A készülék nem tölt be vizet. A kijelzőn <i>10</i> jelenik meg.	<ul style="list-style-type: none"> Ellenőrizze, hogy nyitva van-e a vízcsap. Ellenőrizze, hogy a hálózati víznyomás nem túl alacsony-e. Ezzel kapcsolatban kérjen tájékoztatást a helyi vízműtől. Ellenőrizze, hogy a vízcsap nincs-e eltömődve. Ellenőrizze, hogy a vízbefolyó-tömlőben található szűrő nincs-e eltömődve. Ellenőrizze, hogy a vízbefolyó-tömlő nincs-e megcsavarodva vagy megtörve.
A készülék nem engedi ki a vizet. A kijelzőn <i>20</i> jelenik meg.	<ul style="list-style-type: none"> Ellenőrizze, hogy a szifon nincs-e eltömődve. Ellenőrizze, hogy a kifolyócső nincs-e megcsavarodva vagy megtörve.
A kifolyásgátló bekapcsolt. A kijelzőn <i>30</i> jelenik meg.	<ul style="list-style-type: none"> Zárja el a vízcsapot, és forduljon a márkaszervizhez.

Miután ellenőrizte a készüléket, kapcsolja azt ki, majd kapcsolja be újra. Ha a probléma ismét jelentkezik, akkor forduljon a márkaszervizhez.

A táblázatban nem található riasztási kódokkal kapcsolatban forduljon a márkaszervizhez.

12.1 A mosogatás és a szárítás eredménye nem kielégítő

Jelenség	Lehetséges megoldás
Fehéres csíkok vagy kékes réteg látható a poharakon és edényeken.	<ul style="list-style-type: none"> Túl nagy volt az adagolt öblítőszer mennyisége. Állítsa alacsonyabb helyzetbe az öblítőszer fordítókart. Túl sok volt a mosogatószer.
Szennyeződések és cseppnyomok vannak a poharakon és edényeken.	<ul style="list-style-type: none"> Nem elegendő az adagolt öblítőszer mennyisége. Állítsa magasabb helyzetbe az öblítőszer fordítókart. Lehet, hogy az öblítőszer minősége az oka.

Jelenség	Lehetséges megoldás
Nedvesek az edények.	<ul style="list-style-type: none"> Nem szerepel szárítási fázis a programban, vagy alacsony a szárítási fázis hőmérséklete. Az öblítőszer-adagoló üres. Lehet, hogy az öblítőszer minősége az oka. Lehet, hogy a kombinált mosogatószer-tabletták minősége az oka. Próbálkozzon másik márkával, vagy tölts fel az öblítőszer-adagolót, és kombinált mosogatószer-tablettákkal együtt használja az öblítőszer.



A lehetséges okok megismerésére nézze meg a „**HASZNOS TANÁCSOK ÉS JAVASLATOK**” című fejezetet.

13. MŰSZAKI INFORMÁCIÓK

Méretek	Szélesség / magasság / mélység (mm)	596 / 818-898 / 550
Elektromos csatlakoztatás 1)	Feszültség (V)	220 - 240
	Frekvencia (Hz)	50
Hálózati víznyomás	Min. / max. bar (MPa)	0.5 (0.05) / 8 (0.8)
Vízellátás	Hidegvíz vagy melegvíz ²⁾	maximum 60 °C
Kapacitás	Teríték	13
Energiafogyasztás	Bekapcsolva hagyva (W)	0.99
Energiafogyasztás	Kikapcsolt állapotban (W)	0.10

1) A további értékeket lásd az adattáblán.

2) Ha a melegvíz alternatív energiaforrásból származik (pl. napelemek, szélenergia), akkor az energiafogyasztás csökkentése érdekében használja a melegvíz-vezetékét.

14. KÖRNYEZETVÉDELMI TUDNIVALÓK

jelzéssel ellátott anyagok újrahasznosíthatóak. Újrahasznosításhoz tegye a megfelelő konténerekbe a csomagolást. Járuljon hozzá környezetünk és egészségünk védelméhez, és hasznosítsa újra az elektromos és elektronikus hulladékot. A

tiltó szimbólummal ellátott készüléket ne dobja a háztartási hulladék közé. Juttassa el a készüléket a helyi újrahasznosító telepre, vagy lépjen

kapcsolatba a hulladékkezelésért felelős hivatallal.

KAZALO

1. NAVODILA ZA VARNO UPORABO.....	22
2. VARNOSTNE INFORMACIJE.....	23
3. OPIS IZDELKA.....	24
4. UPRAVLJALNA PLOŠČA.....	25
5. PROGRAMI.....	26
6. NASTAVITVE.....	27
7. FUNKCIJE.....	30
8. PRED PRVO UPORABO.....	30
9. VSAKODNEVNA UPORABA.....	31
10. NAMIGI IN NASVETI.....	33
11. VZDRŽEVANJE IN ČIŠČENJE.....	34
12. ODPRÁVLJANJE TEŽAV.....	36
13. TEHNIČNE INFORMACIJE.....	37

ZA ODLIČNE REZULTATE

Hvala, ker ste izbrali izdelek AEG. Ustvarili smo ga z namenom, da bi vam brezhibno služil vrsto let, inovativna tehnologija pa vam bo olajšala življenje – tega morda ne boste našli pri običajnih aparatih. Prosimo, vzemite si nekaj minut časa za branje, da boste izdelek čim bolje izkoristili.

Obiščite naše spletno mesto za:



Nasvete glede uporabe, brošure, odpravljanje motenj, servisne informacije:
www.aeg.com



Registrirajte vaš izdelek za boljši servis:
www.registreaeg.com



Kupite dodatke, potrošni material in originalne nadomestne dele za vaš aparat:
www.aeg.com/shop

POMOČ STRANKAM IN SERVIS

Priporočamo uporabo originalnih nadomestnih delov.

Ko kličete servis, imejte pri roki naslednje podatke: model, številko izdelka, serijsko številko.

Podatke najdete na ploščici s tehničnimi podatki.

 Opozorilo / Pozor - Varnostne informacije

 Splošne informacije in nasveti

 Okoljske informacije.

Pridržujemo si pravico do sprememb.

1. ⚠ NAVODILA ZA VARNO UPORABO

Pred namestitvijo in uporabo naprave natančno preberite priložena navodila. Proizvajalec ni odgovoren za poškodbe in škodo, nastalo zaradi napačne namestitve in uporabe. Navodila shranite skupaj z napravo za poznejšo uporabo.

1.1 Splošna varnostna navodila

- Ta naprava je namenjena uporabi v gospodinjstvu in podobni vrsti uporabe, npr.:
 - kmečkih hišah; kuhinjah za zaposlene v trgovinah, pisarnah in drugih delovnih okoljih,
 - s strani gostov v hotelih, motelih, kjer nudijo prenočišča z zajtrkom, in drugih stanovanjskih okoljih.
- Ne spreminjajte specifikacij te naprave.
- Delovni tlak vode (najmanjši in največji) mora biti med 0.5 (0.05) / 8 (0.8) barov (Mpa).
- Upoštevajte največje število 13 pogrinjkov.
- Če je napajalni kabel poškodovan, ga mora zamenjati predstavnik proizvajalca, pooblaščenega servisnega centra ali druga strokovno usposobljena oseba, da se izognete nevarnosti.
- Nože in jedilni pribor z ostrimi konicami vstavite v košarico za jedilni pribor, tako da bodo konice obrnjene navzdol ali vodoravno.
- Vrat naprave ne puščajte odprtih brez nadzora, da preprečite padec nanje.
- Pred vzdrževanjem izklopite napravo in iztaknite vtič iz vtičnice.
- Za čiščenje naprave ne uporabljajte vodnega pršca in pare.
- Napravo je treba priključiti na vodovodni sistem z novim priloženim kompletom cevi. Starih kompletov cevi ne smete ponovno uporabiti.

1.2 Varnost otrok in ranljivih oseb

- To napravo lahko uporabljajo otroci od osmega leta naprej ter osebe z zmanjšanimi telesnimi, čutnimi ali razumskimi sposobnostmi ali s pomanjkanjem izkušenj ter znanja le pod nadzorom ali če so dobili ustrezna navodila glede varne uporabe naprave in če se zavedajo nevarnosti, ki obstajajo.
- Preprečite, da bi se otroci igrali z napravo.
- Vsa pralna sredstva hranite zunaj dosega otrok.
- Ko so vrata naprave odprta, poskrbite, da bodo otroci in hišni ljubljenci dovolj oddaljeni od naprave.
- Čiščenja in uporabniškega vzdrževanja ne smejo izvajati otroci brez nadzora.

2. VARNOSTNE INFORMACIJE

2.1 Namestitvev

- Odstranite vso embalažo.
- Ne nameščajte ali uporabljajte poškodovane naprave.
- Naprave ne nameščajte ali uporabljajte na mestu, kjer lahko temperatura pade pod 0 °C.
- Upoštevajte navodila za namestitvev, priložena napravi.
- Poskrbite, da bo naprava nameščena pod in v bližino trdnih konstrukcij.

- Vtič vtaknite v vtičnico šele ob koncu nameščanja. Poskrbite, da bo vtič dosegljiv tudi po namestitvi.
- Ne vlecite za električni priključni kabel, če želite izključiti napravo. Vedno povlecite za vtič.
- Naprava je izdelana v skladu z direktivami EGS.
- Samo za VB in Irsko. Naprava ima vtič s 13-ampersko varovalko. Če je treba zamenjati varovalko v vtiču, uporabite 13-ampersko varovalko ASTA (BS 1362).

2.2 Priključitev na električno napetost



OPOZORILO!

Nevarnost požara in električnega udara.

- Naprava mora biti ozemljena.
- Preverite, ali so električni podatki na ploščici za tehnične navedbe skladni z električno napeljavo. Če niso, se posvetujte z električarjem.
- Vedno uporabite pravilno nameščeno varnostno vtičnico.
- Ne uporabljajte razdelilnikov in podaljškov.
- Pazite, da ne poškodujete vtiča in kabla. Če je treba kabel zamenjati, mora to storiti osebe pooblaščenega servisnega centra.

2.3 Vodovodna napeljava

- Pazite, da ne poškodujete cevi za vodo.
- Pred priključitvijo naprave na nove cevi ali cevi, ki že dolgo niso bile v uporabi, pustite teči vodo, dokler ne bo čista.
- Ob prvi uporabi naprave se prepričajte, da ni prisotnega iztekanja vode.
- Cev za dovod vode ima varnostni ventil in oblogo z notranjim priključnim vodom.

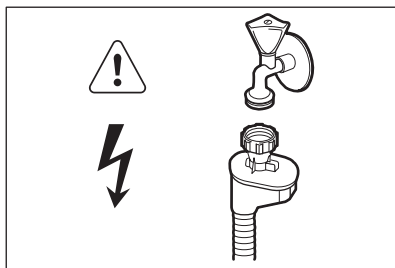
**OPOZORILO!**

Nevarna napetost.

- V primeru poškodbe cevi za dovod vode takoj iztaknite vtič iz omrežne vtičnice. Za zamenjavo cevi za dovod vode se obrnite na pooblaščen servisni center.

2.4 Uporaba

- Ne sedajte ali stopajte na odprta vrata.
- Pomivalna sredstva za pomivalni stroj so nevarna. Upoštevajte varnostna navodila z embalaže pralnega sredstva.

- Ne pijte in ne igrajte se z vodo iz naprave.
- Ne odstranite posode iz naprave, dokler se program ne zaključi. Na posodi je lahko pomivalno sredstvo.
- Če med izvajanjem programa odprete vrata, lahko iz naprave puhne vroča para.
- V napravo, njeno bližino ali nanjo ne postavljajte vnetljivih izdelkov ali mokrih predmetov z vnetljivimi izdelki.

2.5 Odstranjevanje**OPOZORILO!**

Nevarnost poškodbe ali zadržitve.

- Napravo izključite iz napajanja.
- Odrežite električni priključni kabel in ga zavržite.
- Odstranite zapah in na ta način preprečite, da bi se otroci in živali zaprli v napravo.

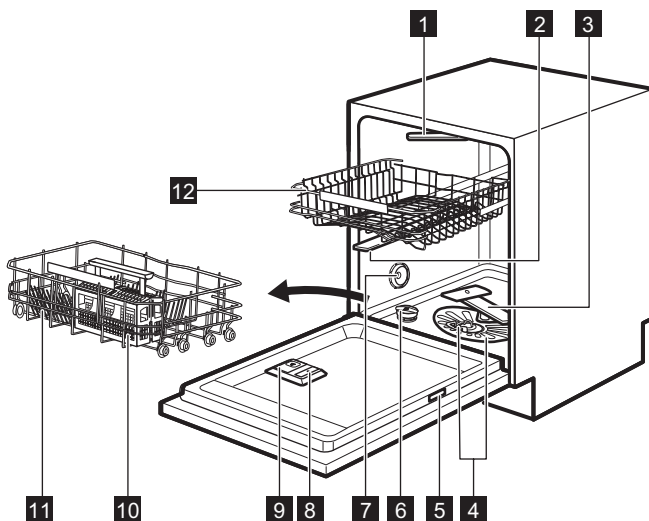
3. OPIS IZDELKA

1 Vrhnja brizgalna ročica

2 Zgornja brizgalna ročica

- 3 Spodnja brizgalna ročica
- 4 Filtri
- 5 Ploščica za tehnične navedbe
- 6 Posoda za sol
- 7 Oddušnik
- 8 Predal sredstva za izpiranje
- 9 Predal za pomivalno sredstvo
- 10 Košarica za jedilni pribor
- 11 Spodnja košara
- 12 Zgornja košara

3.1 Beam-on-Floor

Beam-on-Floor je lučka, ki zasveti na kuhinjskih tleh pod vrati naprave.

- Ko se program začne, zasveti rdeča lučka in sveti celoten čas izvajanja programa.
- Ob zaključku programa zasveti zelena lučka.
- V primeru napake v delovanju naprave utripa rdeča lučka.



Beam-on-Floor se izklopi ob izklopu naprave.

4. UPRAVLJALNA PLOŠČA

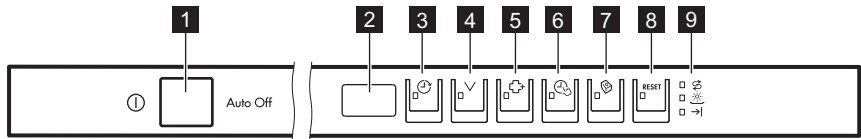

- 1 Tipka za vklop/izklop
- 6 Tipka **TimeSaver**
- 2 Prikazovalnik
- 7 Tipka **Multitab**
- 3 Tipka **Delay**
- 8 Tipka **RESET**
- 4 Tipka **Program**
- 9 Indikatorji
- 5 Tipka **ExtraHygiene**

4.1 Indikatorji

Indikator	Opis
→	Indikator za konec.
↻	Indikator za sol. Ne sveti med izvajanjem programa.
☼	Indikator sredstva za izpiranje. Ne sveti med izvajanjem programa.

5. PROGRAMI

Program	Stopnja umazanosti Vrsta posode	Faze programa	Funkcije
P1 ECO 1)	<ul style="list-style-type: none"> • Običajno umazano • Porcelan in jedilni pribor 	<ul style="list-style-type: none"> • Predpomivanje • Pomivanje pri 50 °C • Izpiranja • Sušenje 	<ul style="list-style-type: none"> • ExtraHygiene • TimeSaver • Multitab
P2 AUTO SENSE 2)	<ul style="list-style-type: none"> • Vse • Porcelan, jedilni pribor, lonci in ponve 	<ul style="list-style-type: none"> • Predpomivanje • Pomivanje od 45 °C do 70 °C • Izpiranja • Sušenje 	<ul style="list-style-type: none"> • ExtraHygiene • Multitab
P3 PRO 3)	<ul style="list-style-type: none"> • Zelo umazano • Porcelan, jedilni pribor, lonci in ponve 	<ul style="list-style-type: none"> • Predpomivanje • Pomivanje pri 70 °C • Izpiranja • Sušenje 	<ul style="list-style-type: none"> • TimeSaver • Multitab
P4 	<ul style="list-style-type: none"> • Običajno ali malo umazano • Občutljiv porcelan in steklena posoda 	<ul style="list-style-type: none"> • Pomivanje pri 45 °C • Izpiranja • Sušenje 	<ul style="list-style-type: none"> • Multitab
P5 Quick 30MIN 4)	<ul style="list-style-type: none"> • Sveža umazani-ja • Porcelan in jedilni pribor 	<ul style="list-style-type: none"> • Pomivanje pri 60 °C • Izpiranja 	<ul style="list-style-type: none"> • ExtraHygiene • Multitab
P6 Extra SILENT 5)	<ul style="list-style-type: none"> • Običajno umazano • Porcelan in jedilni pribor 	<ul style="list-style-type: none"> • Predpomivanje • Pomivanje pri 50 °C • Izpiranja • Sušenje 	<ul style="list-style-type: none"> • Multitab

1) Ta program vam omogoča najvarčnejšo porabo vode in energije za običajno umazano porcelan in jedilni pribor. (To je standardni program za preizkuševalne inštitute).

2) Naprava zazna stopnjo umazanosti in količino posode v košarah. Samodejno prilagodi temperaturo in količino vode, porabo energije ter čas trajanja programa.

3) Ta program ima fazo izpiranja pri visoki temperaturi za boljše rezultate glede higiene. Med izpiranjem se vsaj 10 minut ohrani temperatura 70 °C.

4) S tem programom lahko pomijete sveže umazano posodo. V kratkem času zagotavlja dobre rezultate pomivanja.

5) To je najbolj tih program. Črpalka deluje zelo počasi in na ta način zniža raven hrupa. Ker črpalka deluje počasi, traja program dlje.

5.1 Vrednosti porabe

Program 1)	Voda (l)	Energija (kWh)	Trajanje (min.)
P1 ECO	10.2	0.932	225
P2 AUTO SENSE	7 - 14	0.6 - 1.4	40 - 150
P3 PRO	12.5 - 14.5	1.4 - 1.6	154 - 164
P4 ☺	12 - 14	0.7 - 0.9	75 - 85
P5 Quick 30MIN	10	0.9	30
P6 Extra SILENT	9 - 10	1.0 - 1.2	219 - 229

1) Vrednosti so odvisne od tlaka in temperature vode, nihanja v električnem napajanju, funkcij in količine posode.

5.2 Informacije za preizkuševalne inštitute

Za vse potrebne informacije glede preizkusa pošljite elektronsko pošto na:

info.test@dishwasher-production.com

Navedite številko izdelka (PNC) s ploščice za tehnične navedbe.

6. NASTAVITVE

6.1 Način izbire programa in uporabniški način

Ko je naprava v načinu izbire programa, lahko nastavite program in odprete uporabniški način.

V uporabniškem načinu lahko spremenite naslednje nastavitve:

- Stopnjo sistema za mehčanje vode glede na trdoto vode.
- Vkllop ali izklop zvočnega signala za konec programa.
- Izklop doziranja sredstva za izpiranje, ko želite uporabiti funkcijo Multitab brez sredstva za izpiranje.
- Raven sredstva za izpiranje glede na potreben odmerek.

Te nastavitve bodo shranjene, dokler jih ponovno ne spremenite.

Nastavitev načina izbire programa

Naprava je v načinu izbire programa, ko se na prikazovalniku prikaže številka programa **P1**.

Ob vklopu je naprava običajno v načinu izbire programa. Če pa do tega ne pride, lahko način izbire programa nastavite na naslednji način:

Pritisnite in držite **RESET**, dokler naprava ni v načinu izbire programa.

6.2 Sistem za mehčanje vode

Sistem za mehčanje vode odstrani iz vode minerale, ki negativno vplivajo na rezultate pomivanja in napravo.

Večja kot je vsebnost teh mineralov, trša je voda. Trdoto vode merimo v ekvivalentnih lestvicah.

Sistem za mehčanje vode morate nastaviti glede na trdoto vode v vašem

vodovodu. Točne podatke o trdoti vode lahko dobite pri krajevem vodovodnem podjetju. Pomembno je nastaviti pravo stopnjo sistema za mehčanje vode, da zagotovite dobre rezultate pomivanja.

Trdota vode













V nemških stopinjah (°dH)	V francoskih stopinjah (°fH)	mmol/l	Clarkove/angleške stopinje	Stopnja sistema za mehčanje vode
47 - 50	84 - 90	8.4 - 9.0	58 - 63	10
43 - 46	76 - 83	7.6 - 8.3	53 - 57	9
37 - 42	65 - 75	6.5 - 7.5	46 - 52	8
29 - 36	51 - 64	5.1 - 6.4	36 - 45	7
23 - 28	40 - 50	4.0 - 5.0	28 - 35	6
19 - 22	33 - 39	3.3 - 3.9	23 - 27	5 1)
15 - 18	26 - 32	2.6 - 3.2	18 - 22	4
11 - 14	19 - 25	1.9 - 2.5	13 - 17	3
4 - 10	7 - 18	0.7 - 1.8	5 - 12	2
<4	<7	<0.7	< 5	1 2)

1) Tovarniška nastavitve.

2) Na tej stopnji ne uporabljajte soli.

Nastavitev stopnje sistema za mehčanje vode

Naprava mora biti v načinu izbire programa.

1. Za vstop v uporabniški način hkrati pritisnite in držite tipki  in , dokler ne začnejo utripati indikatorji , ,  in  ter prikazovalnik ugasne.
2. Pritisnite .
 - Indikatorji ,  in  ugasnejo.
 - Indikator  še naprej utripa.
 - Na prikazovalniku se prikaže trenutna nastavitve: npr. 5  = stopnja 5.
3. Za spremembo nastavitve pritisnite .

4. Pritisnite tipko za vklop/izklop za potrditev nastavitve.

6.3 Predal sredstva za izpiranje

Sredstvo za izpiranje pomaga, da se posoda posuši brez lis in madežev.

Sredstvo za izpiranje se samodejno sprosti med fazo vročega izpiranja.

Sproščeno količino sredstva za izpiranje lahko nastavite med stopnjo 1 (najmanj) in stopnjo 6 (največ). Stopnja 0 izklopi doziranje sredstva za izpiranje in ne sprosti se nič sredstva za izpiranje.

Tovarniška nastavitve: stopnja 4.

Nastavitev ravni sredstva za izpiranje

Naprava mora biti v načinu izbire programa.

1. Za vstop v uporabniški način hkrati pritisnite in držite tipki ∇ in \oplus , dokler ne začnejo utripati indikatorji \odot , ∇ , \oplus in \odot ter prikazovalnik ugasne.
2. Pritisnite \oplus .
 - Indikatorji \odot , ∇ in \odot ugasnejo.
 - Indikator \oplus še naprej utripa.
 - Na prikazovalniku se prikaže trenutna nastavitev: npr. **4A** = stopnja 4.
 - Stopnje sredstva za izpiranje so od 0A do 6A.
 - Stopnja 0 = ne sprost se nič sredstva za izpiranje.
3. Za spremembo nastavitve pritiskajte \oplus .
4. Pritisnite tipko za vklop/izklop za potrditev nastavitve.

6.4 Uporaba sredstva za izpiranje in kombiniranih tablet

Ko vklopite funkcijo Multitab, predal sredstva za izpiranje še naprej sprošča sredstvo za izpiranje. Vendar lahko izklopite doziranje sredstva za izpiranje. V tem primeru rezultati sušenja morda ne bodo zadovoljivi.

Ko je doziranje sredstva za izpiranje izklopljeno, je indikator sredstva za izpiranje vedno ugasnjen.

Izklop doziranja sredstva za izpiranje

Naprava mora biti v načinu izbire programa.

1. Za vstop v uporabniški način hkrati pritisnite in držite tipki ∇ in \oplus , dokler ne začnejo utripati indikatorji \odot , ∇ , \oplus in \odot ter prikazovalnik ugasne.

2. Pritisnite ∇ .
 - Indikatorji \odot , \oplus in \odot ugasnejo.
 - Indikator ∇ še naprej utripa.
 - Na prikazovalniku se prikaže trenutna nastavitev: $i d$ = doziranje sredstva za izpiranje je vklopljeno.
3. Pritisnite ∇ za spremembo nastavitve. $0 d$ = doziranje sredstva za izpiranje je izklopljeno. Indikator sredstva za izpiranje se izklopi.
4. Pritisnite tipko za vklop/izklop za potrditev nastavitve.

6.5 Zvočni signali

Zvočni signali se oglasijo ob napaki v delovanju naprave. Teh zvočnih signalov ne morete izklopiti.

Zvočni signal se ogласi tudi ob zaključku programa. Privzeto je ta zvočni signal izklopljen, a ga lahko vklopite.

Vklop zvočnega signala za konec programa

Naprava mora biti v načinu izbire programa.

1. Za vstop v uporabniški način hkrati pritisnite in držite tipki ∇ in \oplus , dokler ne začnejo utripati indikatorji \odot , ∇ , \oplus in \odot ter prikazovalnik ugasne.
2. Pritisnite \odot .
 - Indikatorji \odot , ∇ in \oplus ugasnejo.
 - Indikator \odot še naprej utripa.
 - Na prikazovalniku se prikaže trenutna nastavitev: $0b$ = izklopljen zvočni signal.
3. Pritisnite \odot za spremembo nastavitve.

$i b$ = vklopljen zvočni signal.
4. Pritisnite tipko za vklop/izklop za potrditev nastavitve.

7. FUNKCIJE



Želene funkcije morate aktivirati pred vsakim zagonom programa. Funkcij ni mogoče vklopiti ali izklopiti med izvajanjem programa.



Niso vse funkcije združljive med sabo. Če ste izbrali nezdružljive funkcije, bo naprava samodejno izklopila eno izmed njih ali več. Svetili bodo samo indikatorji še vedno vklopljenih funkcij.

7.1 Multitab

To funkcijo vklopite ob uporabi kombiniranih tablet s funkcijami soli, sredstva za izpiranje in pomivalnega sredstva. Lahko vsebujejo tudi druga čistilna sredstva ali sredstva za izpiranje.

Ta funkcija prekine sprostitve soli. Indikator za sol ne zasveti.

Ob uporabi te funkcije se trajanje programa podaljša za izboljšanje rezultatov pomivanja in sušenja z uporabo kombiniranih tablet.

Multitab ni stalna funkcija in jo morate izbrati pri vsakem programu.

Vklop funkcije Multitab

Pritisnite .

Zasveti ustrezen indikator.

7.2 TimeSaver

Ta funkcija zviša tlak in temperaturo vode. Fazi pomivanja in sušenja sta krajši.

Skupen čas trajanja programa se skrajša za približno 50 %.

Rezultati pomivanja so enaki kot pri običajnem trajanju programa. Rezultati sušenja se lahko poslabšajo.

Vklop funkcije TimeSaver

Pritisnite tipko , zasveti ustrezeni indikator.

Če funkcija ni primerna za program, ustrezeni indikator ne zasveti ali pa nekaj sekund utripa hitro in nato ugasne. Prikazovalnik prikazuje posodobljeno trajanje programa.

7.3 ExtraHygiene

S to funkcijo so rezultati glede higiene boljši. Med zadnjo fazo izpiranja se vsaj 10 minut ohrani temperatura 70 °C.

Vklop funkcije ExtraHygiene

Pritisnite tipko , zasveti ustrezeni indikator.

Če funkcija ni primerna za program, ustrezeni indikator ne zasveti ali pa nekaj sekund utripa hitro in nato ugasne. Prikazovalnik prikazuje posodobljeno trajanje programa.

8. PRED PRVO UPORABO

1. **Trenutna stopnja sistema za mehčanje vode mora ustrezati trdoti vode. V nasprotnem primeru nastavite stopnjo sistema za mehčanje vode.**
2. Napolnite posodo za sol.
3. Napolnite predal sredstva za izpiranje.
4. Odprite pipo.
5. Zaženite program, da odstranite vse ostanke, ki se še lahko nahajajo v napravi. Ne uporabljajte pomivalnega sredstva in ne zlagajte posode v košari.

Ko zaženete program, lahko traja do pet minut, da naprava ponovno napolni sistem za mehčanje vode. Videti je, da naprava ne deluje. Faza pomivanja se začne šele, ko se ta postopek zaključi. Postopek se redno ponavlja.

8.1 Posoda za sol



POZOR!

Uporabljajte samo sol, posebej prilagojeno pomivalnim strojem.

Sol se uporablja za ponovno polnjenje sistema za mehčanje vode in zagotovitev dobrih rezultatov pomivanja pri vsakodnevni uporabi.

Polnjenje posode za sol

1. Pokrov posode za sol zavrtite v nasprotni smeri urnega kazalca, da odprete posodo.
2. V posodo za sol nalijte en liter vode (le prvič).
3. Posodo za sol napolnite s soljo za pomivalne stroje.

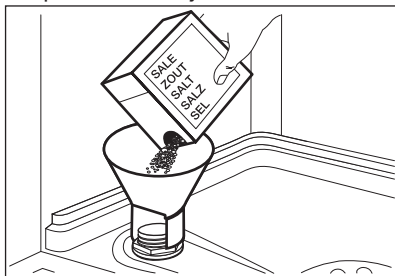

4. Odstranite sol okoli odprtine posode za sol.

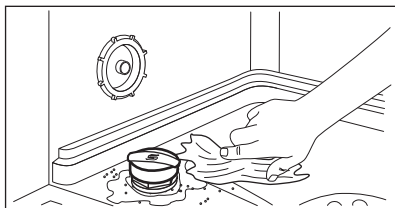

5. Pokrov zavrtite v smeri urnega kazalca, da zaprete posodo za sol.



Ko polnite posodo za sol, lahko iz nje izteka voda s soljo. Nevarnost korozije. Da bi jo preprečili, po polnitvi posode za sol zaženite program.

8.2 Polnjenje predala sredstva za izpiranje

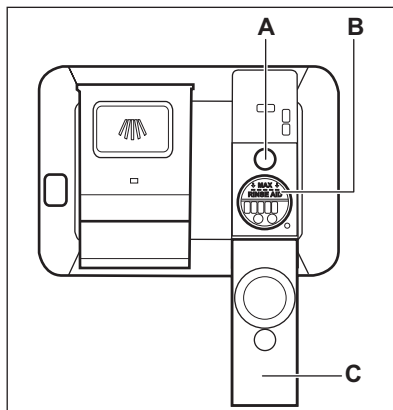

POZOR!

Uporabljajte samo sredstvo za izpiranje, posebej prilagojeno pomivalnim strojem.

1. Odprite pokrov (C).
2. Predal (B) polnite, dokler sredstvo za izpiranje ne pride do oznake »MAX«.
3. Razlito sredstvo za izpiranje obrišite z vpojno krpo, da preprečite pretirano penjenje.
4. Zaprite pokrov. Prepričajte se, da se pokrov zaskoči.



Ko indikator (A) postane prozoren, napolnite predal sredstva za izpiranje.

9. VSAKODNEVNA UPORABA

1. Odprite pipo.
2. Pritisnite tipko za vklop/izklop za vklop naprave.

Naprava mora biti v uporabniškem načinu.

- Če sveti indikator za sol, napolnite posodo za sol.
 - Če sveti indikator sredstva za izpiranje, napolnite predal sredstva za izpiranje.
3. Napolnite košare.
 4. Dodajte pomivalno sredstvo. Če uporabljate kombinirane tablete, vklopite funkcijo Multitab.
 5. Nastavite in vklopite pravi program za vrsto posode in stopnjo umazaniye.

9.1 Uporaba pomivalnega sredstva

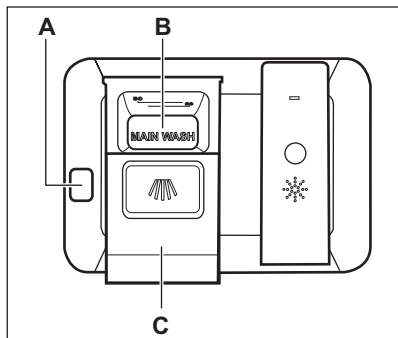

POZOR!

Uporabljajte samo pomivalno sredstvo, posebej prilagojeno pomivalnim strojem.

1. Pritisnite gumb za sprostitvev (A), da odprete pokrov (C).
2. Dajte pomivalno sredstvo, prašek ali tableto, v predelek (B).
3. Če program vključuje fazo predpomivanja, na notranji del vrat naprave stresite majhno količino pomivalnega sredstva.
4. Zaprite pokrov. Prepričajte se, da se pokrov zaskoči.

9.2 Nastavitev in vklop programa

Funkcija Auto Off

Ta funkcija zmanjša porabo energije, tako da samodejno izklopi napravo, ko ta ne deluje.

Funkcija se vklopi:

- 5 minut po zaključku programa.
- Po petih minutah, če se program ne zažene.

Vklop programa

1. Vrata naprave pustite priprta.
2. Pritisnite tipko za vklop/izklop za vklop naprave. Naprava mora biti v načinu izbire programa.
3. Pritiskajte , dokler se na prikazovalniku ne prikaže številka programa, ki ga želite zagnati. Na prikazovalniku se približno tri sekunde prikazuje številka programa, nato pa trajanje programa. Na prikazovalniku se približno tri sekunde prikazuje številka programa, nato pa trajanje programa.
4. Nastavite primerne funkcije.
5. Zaprite vrata naprave za začetek programa.

Začetek programa z zamikom vklopa

1. Nastavite program.
2. Pritiskajte , dokler se na prikazovalniku ne prikaže čas zamika vklopa, ki ga želite nastaviti (od ene do 24 ur).

Zasveti indikator za zamik vklopa.

3. Zaprite vrata naprave za začetek odštevanja.

Med odštevanjem je mogoče podaljšati zamik vklopa, ne pa spremeniti izbora programa in funkcij.

Po koncu odštevanja se program zažene.

Odpiranje vrat med delovanjem naprave

Če odprete vrata med izvajanjem programa, naprava preneha delovati. Ko vrata zaprete, naprava nadaljuje z delovanjem od trenutka prekinitev.



Če so med fazo sušenja vrata odprta več kot 30 sekund, se delujoči program konča.

Preklic zamika vklopa med odštevanjem

Ko prekličete zamik vklopa, morate ponovno nastaviti program in funkcije.

Pritisnite in držite **RESET**, dokler naprava ni v načinu izbire programa.

Preklic programa

Pritisnite in držite **RESET**, dokler naprava ni v načinu izbire programa.

Pred začetkom novega programa se prepričajte, da je pomivalno sredstvo v predalu za pomivalno sredstvo.

Konec programa

Ko se program konča in odprete vrata, se naprava samodejno izklopi.

Zaprte pipo.

10. NAMIGI IN NASVETI

10.1 Splošno

Naslednji nasveti zagotavljajo najboljše rezultate pomivanja in sušenja pri vsakodnevni uporabi in pomagajo tudi varovati okolje.

- Velike ostanke hrane s posode odstranite v koš za smeti.
- Posode ne izpirajte predhodno ročno. Po potrebi uporabite program predpomivanja (če je na voljo) ali izberite program s fazo predpomivanja.
- Vedno izkoristite celoten prostor v košarah.
- Posodo zlagajte v pomivalni stroj tako, da bo voda iz šob brizgalne ročice prišla do vseh delov posode in jih pomila. Predmeti se ne smejo dotikati ali prekrivati drug drugega.
- Pomivalno sredstvo, sredstvo za izpiranje in sol lahko uporabljate ločeno ali pa uporabite kombinirane tablete (npr. »3v1«, »4v1«, »Vse v enem«). Sledite navodilom z embalaže.
- Izberite program glede na vrsto posode in stopnjo umazanosti. Program ECO vam omogoča najvarčnejšo porabo vode in energije za običajno umazana porcelan in jedilni pribor.

10.2 Uporaba soli, sredstva za izpiranje in pomivalnega sredstva

- Uporabljajte le sol, sredstvo za izpiranje in pomivalno sredstvo za

pomivalni stroj. Drugi izdelki lahko poškodujejo napravo.

- Kombinirane tablete so običajno primerne na območjih s trdoto vode do 21 °dH. Na območjih, kjer je ta meja presežena, je treba poleg kombiniranih tablet uporabiti tudi sredstvo za izpiranje in sol. Vendar pa na območjih s trdo in zelo trdo vodo priporočamo ločeno uporabo pomivalnega sredstva (prašek, gel, tablete brez dodatnih funkcij), sredstva za izpiranje in soli za najboljše rezultate pomivanja in sušenja.
- Če uporabljate kombinirane tablete, lahko izberete funkcijo Multitab (če je na voljo). Ta funkcija izboljša rezultate pomivanja in sušenja z uporabo kombiniranih tablet.
- Tablete se pri kratkih programih ne raztopijo v celoti. Da bi preprečili ostanke pomivalnega sredstva na namiznem priboru, priporočamo, da tablete uporabljate pri dolgih programih.
- Ne uporabite več kot pravo količino pomivalnega sredstva. Oglejte si navodila na embalaži pomivalnega sredstva.

10.3 Kaj storiti v primeru, da želite prenehati uporabljati kombinirane tablete

Pred začetkom ločene uporabe pomivalnega sredstva, soli in sredstva za izpiranje naredite naslednje:

1. Nastavite najvišjo stopnjo sistema za mehčanje vode.
2. Preverite, ali sta posoda za sol in predal sredstva za izpiranje polna.
3. Zaženite najkrajši program s fazo izpiranja. Ne dodajte pomivalnega sredstva in ne zlagajte posode v košari.
4. Ko se program zaključi, sistem za mehčanje vode prilagodite trdoti vode v vašem kraju.
5. Prilagodite sproščeno količino sredstva za izpiranje.

10.4 Polnjenje košar

- Napravo uporabljajte le za pomivanje predmetov, ki so primerni za pomivanje v pomivalnem stroju.
- V napravo ne dajajte predmetov iz lesa, roževine, aluminija, kositra in bakra.
- V napravo ne dajajte predmetov, ki lahko vpijejo vodo (gobe, gospodinjske krpe).
- S posode odstranite ostanke hrane.
- Zažgane ostanke hrane na posodi pred pomivanjem namočite v vodi.
- Votle predmete (npr. skodelice, kozarce in ponve) postavite z odprtino navzdol.
- Poskrbite, da se jedilni pribor in posoda ne bodo dotikali. Žlice pomešajte med drug pribor.
- Kozarci se ne smejo medsebojno dotikati.
- Manjše predmete vstavite v košarico za jedilni pribor.

- Lahke predmete zložite v zgornjo košaro. Poskrbite, da se predmeti ne bodo premikali.
- Pred vklopom programa se prepričajte, da se brizgalna ročica lahko neovirano vrti.

10.5 Pred vklopom programa

Poskrbite za naslednje:

- Da so filtri čisti in pravilno nameščeni.
- Da je pokrov posode za sol povsem privit.
- Da brizgalni ročici nista zamašeni.
- Da sta prisotna sol in sredstvo za izpiranje za pomivalni stroj (razen če uporabljate kombinirane tablete).
- Da so predmeti v košarah pravilno zloženi.
- Da je program primeren za zloženo posodo in stopnjo umazanosti.
- Da je uporabljena prava količina pomivalnega sredstva.

10.6 Praznjenje košar

1. Pustite, da se posoda ohladi, preden jo vzamete iz pomivalnega stroja. Vroča posoda se hitro poškoduje.
2. Najprej izpraznite spodnjo in potem zgornjo košaro.



Ob koncu programa se lahko na straneh in vratih naprave še vedno nahaja voda.

11. VZDRŽEVANJE IN ČIŠČENJE



OPOZORILO!

Pred vzdrževanjem izklopite napravo in iztaknite vtič iz vtičnice.



Umazani filtri in zamašene brizgalne ročice poslabšajo kakovost pomivanja. Občasno jih preverite in po potrebi očistite.

11.1 Čiščenje filtrov

Filtrirni sistem je sestavljen iz treh delov.

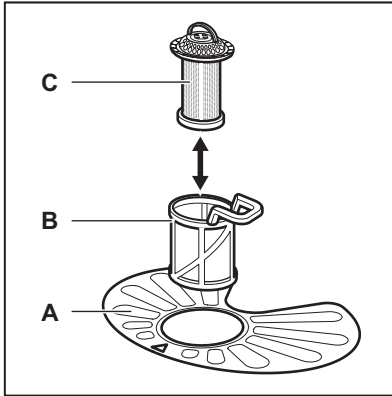

1. Filter (B) obrnite v nasprotni smeri urnega kazalca in ga odstranite.

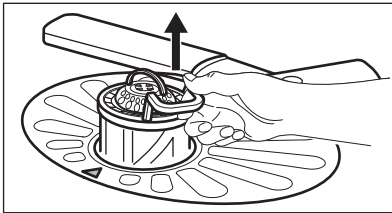
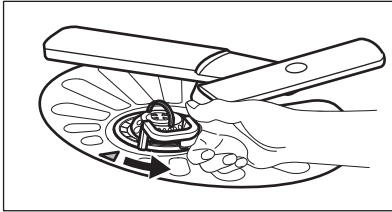

2. Odstranite filter (C) iz filtra (B).
3. Odstranite ploščati filter (A).

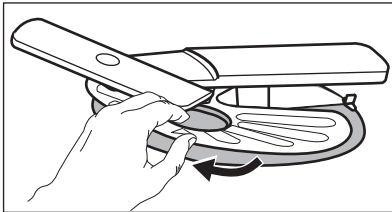

4. Operite filtre.

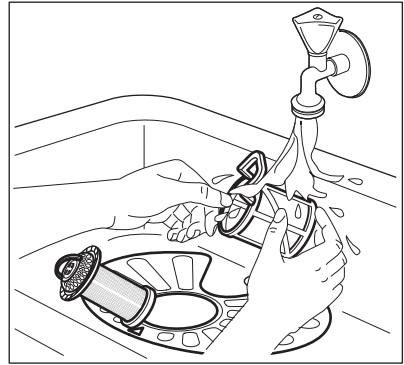

5. Prepričajte se, da v odvodni odprtini ali okrog nje ni ostankov hrane ali umazanije.
6. Namestite nazaj ploščati filter (A). Poskrbite, da bo pravilno nameščen pod vodili.

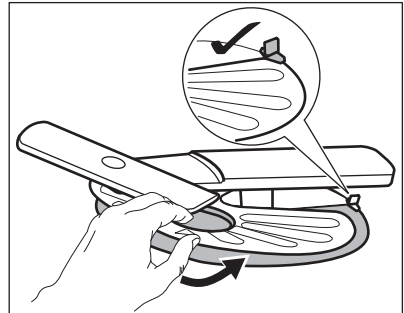

7. Ponovno sestavite filtra (B) in (C).
8. Filter (B) vstavite nazaj v ploščati filter (A). Obračajte ga v smeri urnega kazalca, dokler se ne zaskoči.

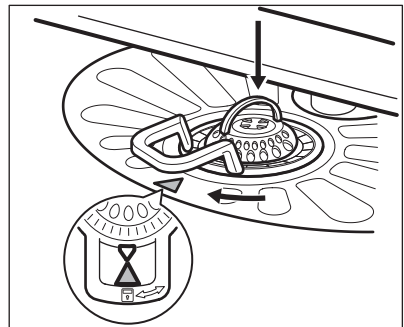

**POZOR!**

Napačen položaj filtrov lahko povzroči slabe rezultate pomivanja in poškodbo naprave.

- Uporabljajte samo nevtralna čistilna sredstva.
- Za čiščenje ne uporabljajte abrazivnih čistil, grobih gobic ali topil.

11.2 Čiščenje brizgalnih ročic

Ne odstranjujte brizgalnih ročic. Če se luknjice v brizgalnih ročicah zamašijo, odstranite ostanke umazanije s tankim ostrim predmetom.

11.3 Čiščenje zunanjih površin

- Napravo očistite z vlažno mehko krpo.

11.4 Čiščenje notranjosti

- Z mehko vlažno krpo previdno očistite napravo, vključno z gumijastim tesnilom vrat.
- Če redno uporabljate kratke programe, lahko v notranjosti naprave ostanejo ostanke maščob in vodnega kamna. Če želite to preprečiti, priporočamo, da vsaj dvakrat na mesec zaženete dolg program.

12. ODPRAVLJANJE TEŽAV

Če se naprava ne zažene ali se ustavi med delovanjem. Preden se obrnete na pooblaščen servisni center, preverite, ali lahko sami rešite težavo s pomočjo informacij v razpredelnici.

Pri nekaterih težavah se na prikazovalniku izpiše opozorilna koda.

Težava in opozorilna koda	Možna rešitev
Naprave ne morete vklopiti.	<ul style="list-style-type: none"> • Poskrbite, da bo vtič vtaknjen v vtičnico. • Prepričajte se, da v omarici z varovalkami ni poškodovane varovalke.
Program se ne zažene.	<ul style="list-style-type: none"> • Prepričajte se, da so vrata naprave zaprta. • Če je nastavljen zamik vklopa, nastavitev prekličite ali počakajte, da se odštevanje konča. • Naprava je začela postopek polnjenja sistema za mehčanje vode. Postopek traja približno pet minut.
Naprava se ne napolni z vodo. Na prikazovalniku se prikaže 10 .	<ul style="list-style-type: none"> • Prepričajte se, da je pipa odprta. • Prepričajte se, da tlak dovoda vode ni prenizek. Za te informacije se obrnite na krajevno vodovodno podjetje. • Prepričajte se, da pipa ni zamašena. • Prepričajte se, da filter v cevi za dovod vode ni zamašen. • Prepričajte se, da cev za dovod vode ni prepognjena ali ukrivljena.
Naprava ne izčrpa vode. Na prikazovalniku se prikaže 20 .	<ul style="list-style-type: none"> • Prepričajte se, da sifon ni zamašen. • Prepričajte se, da cev za odvod vode ni prepognjena ali ukrivljena.

Težava in opozorilna koda	Možna rešitev
Vklopljen je zaščitni sistem za zaporo vode. Na prikazovalniku se prikaže ,30.	<ul style="list-style-type: none"> Zaprte pipo in se obrnite na pooblaščen servisni center.

Ko preverite napravo, jo izklopite in vklopite. Če se težava ponovi, se obrnite na pooblaščen servisni center.

Za opozorilne kode, ki niso opisane v razpredelnici, se obrnite na pooblaščen servisni center.

12.1 Rezultati pomivanja in sušenja niso zadovoljivi

Težava	Možna rešitev
Na kozarcih in posodi nastanejo beli pasovi ali modrikast sloj.	<ul style="list-style-type: none"> Preveč sproščenega sredstva za izpiranje. Izbirnik sredstva za izpiranje premaknite v nižji položaj. Pomivalnega sredstva je preveč.
Na kozarcih in posodi nastanejo madeži in posušene vodne kapljice.	<ul style="list-style-type: none"> Premalo sproščenega sredstva za izpiranje. Izbirnik sredstva za izpiranje premaknite v višji položaj. Vzrok je lahko v kakovosti sredstva za izpiranje.
Posoda je mokra.	<ul style="list-style-type: none"> Program nima faze sušenja ali pa ima fazo sušenja z nizko temperaturo. Predal sredstva za izpiranje je prazen. Vzrok je lahko v kakovosti sredstva za izpiranje. Vzrok je lahko v kakovosti kombiniranih tablet. Preizkusite drugo znamko ali pa vklopite doziranje sredstva za izpiranje in uporabite sredstvo za izpiranje skupaj s kombiniranimi tabletami.



Za druge možne vzroke si oglejte »**Namigi in nasveti**«.



13. TEHNIČNE INFORMACIJE

Mere	Širina / višina / globina (mm)	596 / 818-898 / 550
Priključitev na električno napetost ¹⁾	Napetost (V)	220 - 240
	Frekvenca (Hz)	50
Tlak vode	Min. / maks. barov (MPa)	0.5 (0.05) / 8 (0.8)
Dovod vode	Hladna ali vroča voda ²⁾	največ 60 °C
Zmogljivost	Pogrinjkov	13
Poraba energije	Način stanja vklopa (W)	0.99

Poraba energije	Način izklopa (W)	0.10
-----------------	-------------------	------

- 1) Za druge vrednosti si oglejte ploščico za tehnične navedbe.
- 2) Če se vroča voda ogreva s pomočjo nadomestnih virov energije (npr. sončnih plošč ali vetrne elektrarne), uporabite priključitev na vročo vodo, da zmanjšate porabo energije.

14. SKRIB ZA OKOLJE

Reciklirajte materiale, ki jih označuje simbol . Embalažo odložite v ustrezne zabojnike za reciklažo. Pomagajte zaščititi okolje in zdravje ljudi ter reciklirati odpadke električnih in elektronskih naprav. Naprav, označenih s simbolom , ne odstranjajte z gospodinjstviškimi odpadki. Izdelek vrnite na krajevno zbirališče za recikliranje ali se obrnite na občinski urad.

