



*Thinking of you*  
**Electrolux**



EWF 1074BW

.....  
**HU** MOSÓGÉP

**MK** МАШИНА ЗА ПЕРЕЊЕ

.....  
HASZNÁLATI ÚTMUTATÓ

УПАТСТВО ЗА РАКУВАЊЕ

2

26



## TARTALOM

1. BIZTONSÁGI INFORMÁCIÓK.....	3
2. BIZTONSÁGI UTASÍTÁSOK.....	4
3. TERMÉKLEÍRÁS.....	6
4. KEZELŐPANEL.....	6
5. PROGRAMTÁBLÁZAT.....	7
6. FOGYASZTÁSI ÉRTÉKEK.....	9
7. KIEGÉSZÍTŐ FUNKCIÓK.....	10
8. BEÁLLÍTÁSOK.....	11
9. AZ ELSŐ HASZNÁLAT ELŐTT.....	11
10. NAPI HASZNÁLAT.....	12
11. HASZNOS TANÁCSOK ÉS JAVASLATOK.....	16
12. ÁPOLÁS ÉS TISZTÍTÁS.....	17
13. HIBAELHÁRÍTÁS.....	21
14. MŰSZAKI ADATOK.....	23

## ÖNRE GONDOLUNK

Köszönjük, hogy Electrolux terméket vásárolt. Ön olyan készülék tulajdonosa lett, mely mögött több évtizedes szakmai tapasztalat és innováció áll. Rendkívüli tudását és stílusos megjelenését az Ön igényei ihlették. Valahányszor csak használja, biztos lehet abban, hogy a benne foglalt tudás a siker garanciája. Köszöntjük az Electrolux világában!

**Látogassa meg a weboldalunkat:**



Kezelési tanácsok, kiadványok, hibaelhárító, szerviz információk:  
**www.electrolux.com**



További előnyökért regisztrálja készülékét:  
**www.registerelectrolux.com**



Kiegészítők, segédanyagok és eredeti alkatrészek vásárlása a készülékhez:  
**www.electrolux.com/shop**

## VÁSÁRLÓI TÁMOGATÁS ÉS SZERVIZ

Kizárólag eredeti alkatrészek használatát javasoljuk.

Ha készülékével a szervizhez fordul, legyenek kéznél az alábbi adatok: Típus, termékszám, sorozatszám.

Ezek az információk az adattáblán olvashatók.



Figyelmeztetés - Biztonsági információk



Általános információk és hasznos tanácsok



Környezetvédelmi információk

A változtatások jogát fenntartjuk.

## 1. BIZTONSÁGI INFORMÁCIÓK

Az üzembe helyezés és használat előtt gondosan olvassa el a mellékelt útmutatót. A nem megfelelő üzembe helyezés vagy használat által okozott károkért nem vállal felelősséget a gyártó. További tájékozódás érdekében tartsa elérhető helyen az útmutatót.

### 1.1 Gyermek és fogyatékkal élő személyek biztonsága

- A készüléket a gyermekek (csak 8 évnél idősebb) és csökkent fizikai, értelmi vagy mentális képességű, illetve megfelelő tapasztalatok és ismeretek híján lévő személyek csak felügyelettel, vagy a készülék biztonságos használatára vonatkozó megfelelő tájékoztatás esetén használhatják.
- Ne hagyja, hogy gyermekek játsszanak a készülékkel.
- Minden csomagolóanyagot tartson távol a gyermekektől.
- Minden mosószeret tartson távol a gyermekektől.
- A gyermekeket és kedvenc háziállatokat tartsa távol a készüléktől, amikor az ajtaja nyitva van.
- Gyermekek felügyelet nélkül nem végezhetnek tisztítási vagy karbantartási tevékenységet.

### 1.2 Általános biztonság

- Ne változtassa meg a készülék műszaki jellemzőit.
- Soha ne lépje túl a megengedett legnagyobb töltetet, mely 7 kg tömegű lehet (lásd a „Programtáblázat” című fejezetet).
- Az üzemi víznyomás (minimum és maximum) értékének 0,5 bar (0,05 MPa) és 8 bar (0,8 MPa) között kell lennie.
- Ügyeljen arra, hogy a készülék alsó részén levő szellőzőnyílásokat (ha vannak) a készülék alatti szőnyeg ne zárja el.

- A készülék vízhálózatra történő csatlakoztatásához használja a mellékelt, új tömlőkészletet. Régi tömlőkészlet nem használható fel újra.
- Ha a hálózati kábel megsérül, azt a gyártónak vagy a márkaszerviznek vagy más hasonlóan képzett személynek kell kicserélnie, nehogy veszélyhelyzet álljon elő.
- Karbantartás előtt kapcsolja ki a készüléket, és húzza ki a hálózati csatlakozódugót a csatlakozóaljzatból.
- A készülék tisztításához ne használjon vízsugarat vagy gőzt.
- A készüléket puha, nedves ruhával tisztítsa. Csak semleges tisztítószerrel használjon. Ne használjon súrolószert, súrolószivacsot, oldószert vagy fém tárgyat.

## 2. BIZTONSÁGI UTASÍTÁSOK

### 2.1 Üzembe helyezés

- Távolítsa el az összes csomagolást és a szállítási rögzítőcsavarokat.
- Órizze meg a szállítási rögzítőcsavarokat. Amikor ismét szállítani szeretné a készüléket, a dobját rögzítenie kell.
- Súlyos a készülék, ezért legyen körültekintő a mozgatásakor. Mindig viseljen munkavédelmi kesztyűt.
- Ne helyezzen üzembe, és ne is használjon sérült készüléket.
- Tartsa be a készülékhez mellékelt üzembe helyezési útmutatóban foglaltakat.
- Ne helyezze üzembe a készüléket olyan helyen, ahol a hőmérséklet 0 °C alatt van, vagy ahol ki van téve az időjárásnak.
- Ügyeljen arra, hogy a készülék üzemeltetésének helyén a padló vízszintes, sík, stabil, hőálló és tiszta legyen.
- Gondoskodjon arról, hogy keringeni tudjon a levegő a készülék és a padló között.
- Úgy állítsa be a lábakat, hogy a készülék és a szőnyeg között

rendelkezésre álljon a szükséges hely.

- Ne helyezze üzembe a készüléket olyan helyen, ahol az ajtaját nem lehet teljesen kinyitni.

### 2.2 Elektromos csatlakoztatás

- A készüléket kötelező földelni.
- Mindig megfelelően felszerelt, áramütés ellen védett aljzatot használjon.
- Ellenőrizze, hogy az adattáblán szereplő elektromos adatok megfelelnek-e a háztartási hálózati áram paramétereinek. Amennyiben nem, forduljon szakképzett villanyszerelőhöz.
- Ne használjon hálózati elosztókat és hosszabbító kábeleket.
- Ügyeljen a hálózati csatlakozódugó és a hálózati kábel épségére. Amennyiben a készülék hálózati vezetékét ki kell cserélni, a cserét márkaszervizünknel végeztesse el.
- Csak az üzembe helyezés befejezése után csatlakoztassa a hálózati csatlakozódugót a hálózati csatlakozóaljzatba. Ügyeljen arra, hogy a hálózati dugasz üzembe

helyezés után is könnyen elérhető legyen.

- Nedves kézzel ne érintse meg a hálózati kábelt és a csatlakozódugót.
- A készülék csatlakozásának bontására, soha ne a hálózati kábelnél fogva húzza ki a csatlakozódugót. A kábelt mindig a csatlakozódugónál fogva húzza ki.
- Kizárólag az Egyesült Királyságban és Írországban érvényes: A készülék egy 13 amperes hálózati csatlakozódugóval rendelkezik. Ha szükségessé válik a biztosíték cseréje a hálózati csatlakozódugóban, akkor egy 13 amperes ASTA (BS 1362) biztosítékra cserélje.
- A készülék megfelel az EKG irányelveinek.

### 2.3 Vízhálózatra csatlakoztatás

- Ügyeljen arra, hogy ne okozzon sérülést a vízcsöveknek.
- Mielőtt új vagy hosszabb idő óta nem használt csövekhez csatlakoztatja a készüléket, addig folyassa a vizet, amíg az teljesen ki nem tisztul.
- A készülék első használata előtt ellenőrizze, hogy nincs-e szivárgás.

### 2.4 Használat



#### **VIGYÁZAT!**

Személyi sérülés, áramütés, tűz, égési sérülés vagy a készülék károsodásának veszélye áll fenn.

- A készüléket kizárólag háztartási célra használja.
- Tartsa be a mosogatószer csomagolásán feltüntetett utasításokat.
- Ne tegyen gyúlékony anyagot vagy gyúlékony anyaggal szennyezett tárgyat a készülékbe, annak közelébe, illetve annak tetejére.
- Ellenőrizze, hogy minden fémtárgyat eltávolított a ruhákból.
- Ne tegyen a készülék alá edényt azért, hogy az esetleg a készülékből szivárgó vizet összegyűjtse. A használatra javasolt felszerelésekkel kapcsolatban forduljon a márkaszervizhez.
- Ne érintse meg az ajtóüveget egy program működése során. Az üveg forró lehet.

### 2.5 Ártalmatlanítás



#### **VIGYÁZAT!**

Sérülés- vagy fulladásveszély.

- Bontsa a készülék hálózati csatlakozását.
- Vágja le a hálózati tápkábelt, és helyezze a hulladékba.
- Szerelje le az ajtókilincset, hogy megakadályozza gyermekek és kedvenc állatok készülékben rekedését.

## 3. TERMÉKLEÍRÁS

### 3.1 A készülék áttekintése

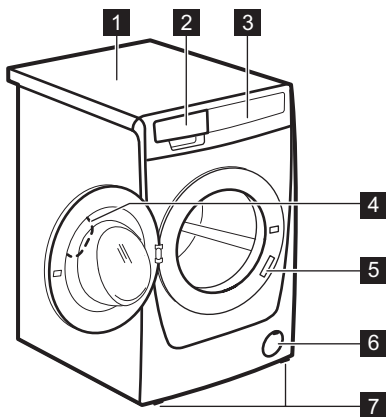





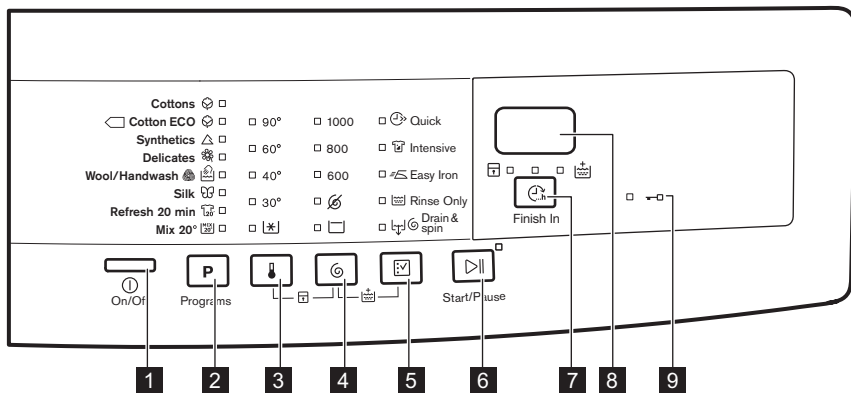

- 1** Munkafelület
- 2** Mosószer-adagoló
- 3** Kezelőpanel
- 4** Ajtófogantyú
- 5** Adattábla
- 6** Leeresztő szivattyú szűrője
- 7** Készülék szintbe állítására szolgáló lábak

## 4. KEZELŐPANEL

### 4.1 Kezelőpanel ismertetése



- 1** Be / Ki gomb  (Be/Ki)
- 2** Programválasztás érintőgomb **P**
- 3** Hőmérsékletválasztás érintőgomb 
- 4** Centrifugálási sebességválasztás érintőgomb 
- 5** Opcióválasztás érintőgomb 
- 6** Indítás/Szünet érintőgomb 
- 7** Befejezés ideje érintőgomb  (Befejezés ideje)
- 8** Kijelző
- 9** Ajtó zárva visszajelző 

## 4.2 Kijelző

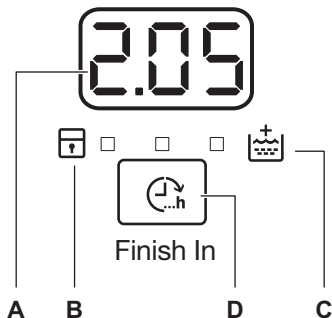

- A) Idő terület:
- **1.25**: a program időtartama
  - **3h**: befejezés ideje
  - **E 20**: riasztási kódok
  - **Errr**: hibaüzenet
  - **0**: a program véget ért.
- B) Gyerekzár visszajelző:
- A visszajelző akkor jelenik meg, ha bekapcsolja ezt a funkciót.
- C) Extra öblítés visszajelzője:
- A visszajelző akkor jelenik meg, ha bekapcsolja ezt a kiegészítő funkciót.
- D) Befejezés ideje érintőgomb.

## 5. PROGRAMTÁBLÁZAT

Program Hőmérséklet-tartomány	Maximális töltet Maximális centrifugálási sebesség	Program leírása (Töltet típusa és szennyeződés mértéke)
Pamut 90 °C - Hideg	7 kg 1000 ford./perc	<b>Fehér és színes pamut.</b> Normál vagy enyhe szennyezettség.
Pamut Eco <sup>1)</sup> 60 °C - 40 °C	7 kg 1000 ford./perc	<b>Fehér és színtartó pamut.</b> Normál szennyezettség. Az energiafogyasztás csökken, és a mosóprogram ideje meghosszabbodik.
Műszál 60 °C - Hideg	3 kg 1000 ford./perc	<b>Műszálás vagy kevert szálak szövetek.</b> Normál szennyezettség.
Kímélő 40 °C - Hideg	3 kg 1000 ford./perc	<b>Kénes textília, pl. akril, viszkóz és poliészter.</b> Normál szennyezettség.
Gyapjú / Kézi mosás 40 °C - Hideg	2 kg 1000 ford./perc	<b>Gépben mosható gyapjúhoz, kézzel mosható gyapjúhoz és „kézzel mosható” jelzéssel ellátott kénes szövetekhez.<sup>2)</sup></b>
Selyem 30 °C	1 kg 800 ford./perc	Speciális program <b>selyem és kevert műszálak ruhadarabok számára.</b>
Frissítés 20 perc 40 °C - 30 °C	1 kg 1000 ford./perc	Nagyon rövid ciklus <b>enyhén szennyezett vagy csupán egyszer viselt pamut és műszál darabokhoz.</b>

Program Hőmérséklet-tar- tomány	Maximális töltet Maximális centrifugálási sebesség	Program leírása (Töltet típusa és szennyeződés mértéke)
Vegyes 20°  20 °C	2 kg 1000 ford./ perc	Speciális program mérsékelt szennyezett pamuthoz, műszálás vagy kevert szál szövetekhez. Válassza ezt a programot az energiafogyasztás csökkentéséhez. Ügyeljen arra, hogy a mosószer alacsony hőmérsékletre legyen alkalmas, a megfelelő mosási eredmény érdekében <sup>3)</sup> .

**1) Standard programok az energiacímke fogyasztási értékei számára.** A 1061/2010 sz. jogszabály értelmében ezek a programok a «Normál 60 °C-os pamut programnak» és a «Normál 40 °C-os pamut programnak» felelnek meg. Ezek a leghatékonyabb programok a normál szennyezettségű pamut ruhák mosásához, ami a vízfelhasználást és az energiafogyasztást illeti.

















A mosási fázis tényleges vízhőmérséklete eltérhet a megadott program-hőmérséklettől.

**2)** A ciklus közben a dob kis sebességen forog a kíméletes mosás érdekében. Úgy tűnhet, hogy a dob nem forog, vagy nem megfelelően forog. Ez a készülék normális viselkedése.

**3)** Egyik hőmérséklet-visszajelző sem világít.

### Programfunkciók összeegyeztethetősége

Program-											
	■	■	■	■	■	■	■	■	■	■	■
	■	■	■	■	■	■	■	■	■	■	■
	■	■	■	■	■	■	■	■	■	■	■
	■	■	■	■	■	■	■	■	■	■	■
	■	■	■	■	■	■	■	■	■	■	■
	■	■	■	■	■	■	■	■	■	■	■
	■	■	■	■	■	■	■	■	■	■	■
	■	■	■	■	■	■	■	■	■	■	■

**1)** Ha ezt a kiegészítő funkciót választja, azt ajánljuk, hogy csökkentse a töltet mennyiségét. Továbbra is megtarthatja a teljes töltetet, de a mosási hatékonyság mérséklődik. Javasolt töltet: pamut: 3,5 kg, műszálás és kényes szövetek: 1,5 kg.



## 6. FOGYASZTÁSI ÉRTÉKEK



A címkén szereplő adatok tájékoztató jellegűek. Az értékek különböző okok miatt változhatnak, pl. a ruhanemű jellege és mennyisége, a víz és a környezeti hőmérséklet függvényében.



A program kezdetekor a kijelzőn a program maximális töltethez tartozó időtartama jelenik meg.

A mosási fázis alatt a program időtartamát a készülék automatikusan számítja, és az érték nagymértékben csökkenhet, ha a töltet nagysága kisebb a maximálisan megengedett töltet értékénél (pl.: Gyapjú 60 °C, maximális töltet: 7 kg; a program időtartama túllépi a 2 órát - valós töltet: 1 kg; a program időtartama nem éri el az 1 órát).

Amikor a készülék a valós időtartamot számítja, a kijelzőn egy pont villog.

Programok	Töltet (kg)	Energiafogyasztás (kWh)	Vízfogyasztás (liter)	Program hozzávetőleges időtartama (perc)	Fennmaradó nedvesértartalom (%) <sup>1)</sup>
Pamut 60 °C	7	1,34	68	157	60
Pamut 40 °C	7	0,78	61	157	60
Műszál 40 °C	3	0,60	56	103	37
Kímélő 40 °C	3	0,55	59	81	37
Gyapjú / Kézi mosás 30 °C	2	0,30	53	57	32
<b>Szabványos pamut program</b>					
Szabványos pamut 60 °C	7	0,92	45	250	60
Szabványos pamut 60 °C	3,5	0,68	35	204	60
Szabványos pamut 40 °C	3,5	0,53	36	189	60

<sup>1)</sup> A centrifugálási fázis végén.

Kikapcsolt állapotban (W)	Bekapcsolva hagyva (W)
0,48	0,48

A fenti táblázatban szereplő adatok megfelelnek az EU 2009/125/EC számú bizottsági rendelkezésének, mely a 1015/2010 számú irányelvet teljesíti.

## 7. KIEGÉSZÍTŐ FUNKCIÓK

### 7.1 Hőmérséklet

Ezzel a kiegészítő funkcióval módosítható az alapértelmezett hőmérséklet.

 visszajelző = hideg víz.

Megjelenik a beállított hőmérséklet visszajelzője.

### 7.2 Centrifugálás

Ezzel a kiegészítő funkcióval módosítható az alapértelmezett centrifugálási sebesség.

Megjelenik a beállított sebesség visszajelzője.

**További centrifugálási kiegészítő funkciók:**

**Nincs centrifugálás** 

- Ezzel a kiegészítő funkcióval kikapcsolhatja az összes centrifugálási fázist. Csak a szivattyúzás programfázis áll rendelkezésre.
- A megfelelő visszajelző világítani kezd.
- Ezt a kiegészítő funkciót kényes anyagok esetében alkalmazza.
- Egyes mosási programok esetén az öblítéseket a gép nagyobb mennyiségű víz felhasználásával végzi.

**Öblítés tartás** 

- Ezzel a kiegészítő funkcióval megelőzheti a ruhanemű gyűrődését.
- A megfelelő visszajelző világítani kezd.
- A program befejeztével a víz a dobban marad.
- A dob rendszeres időközönként forgást végez, hogy megakadályozza a ruhák gyűrődését.
- Zárva marad az ajtó. Az ajtó kinyitásához le kell a vizet engednie.



A víz leeresztéséhez olvassa el a „Miután a program véget ért” című részt.

### 7.3 Gyors

Ezzel a kiegészítő funkcióval csökkentheti a program időtartamát.

Ezt a kiegészítő funkciót enyhén szennyezett vagy felfrissítendő darabok esetén használja.

A megfelelő visszajelző világítani kezd.

### 7.4 Intenzív

Ezzel a kiegészítő funkcióval az erősen szennyezett ruhákat moshatja ki.

Ennél a programnál a mosási ciklus időtartama hosszabb.

A megfelelő visszajelző világítani kezd.

### 7.5 Vasaláskönyvitő

A készülék gyengéd mosást és centrifugálást végez, hogy megakadályozza a ruhák gyűrődését.

A készülék csökkenti a centrifugálás fordulatszámát, több vizet használ, és a program időtartamát a ruhanemű típusához igazítja.

A megfelelő visszajelző világítani kezd.

### 7.6 Csak öblítés

Ezzel a kiegészítő funkcióval csak egyetlen utolsó öblítés végezhető el a kiválasztott mosási programnál.

Ha az Extra öblítés funkciót () is beállítja, a készülék további kettő vagy három öblítést végez.

A megfelelő visszajelző világítani kezd.

### 7.7 Szivattyúzás és centrifugálás

Ezzel a kiegészítő funkcióval lehet végrehajtani a centrifugálás és szivattyúzás ciklust.

Ez a centrifugálási fázis megfelel a beállított mosási programnak.

**i** Ha a Nincs centrifugálás (☺) kiegészítő funkciót is beállítja, a készülék csak szivattyúzást végez.

## 7.8 Befejezés ideje

Ezzel a kiegészítő funkcióval beállíthatja az órák számát, mely alatt szeretné, hogy a mosási program befejeződjön.



A beállítható idő minimum 3 óra és maximum 20 óra között lehet.

A kijelzőn az órák száma látható, és a  gomb feletti visszajelző világít.

# 8. BEÁLLÍTÁSOK



## 8.1 Extra öblítés

A kiegészítő funkció mindig egy további öblítést eredményez egy új program beállításakor.

- A kiegészítő funkció **be/kikapcsolásához** egyidejűleg addig tartsa megérintve a  és  gombot, amíg a  visszajelző **világítani nem kezd/el nem alszik**.

## 8.2 Gyerekzár

Ezzel a kiegészítő funkcióval megakadályozhatja a gyermekeket abban, hogy játsszanak a kezelőpanellel.



- A kiegészítő funkció **be/kikapcsolásához** egyidejűleg addig tartsa megérintve a  és  gombot, amíg a  visszajelző **világítani nem kezd/el nem alszik**.

## 7.9 Extra öblítés

Ezzel a kiegészítő funkcióval további öblítési szakaszokat adhat a mosási programhoz.

Olyan személyek esetében használja ezt a kiegészítő funkciót, akik allergiások a mosószerekre, valamint olyan helyeken, ahol lágú a víz.

A hozzá tartozó visszajelző világítani kezd.<sup>1</sup>

Ezt a kiegészítő funkciót a  gomb megérintése után kapcsolja be: minden gomb inaktív a  gomb kivételével.

**i** Ez a kiegészítő funkció akkor is aktív marad, ha a készüléket kikapcsolja.

## 8.3 Hangjelzések

Hangjelzések hallhatóak, amikor:

- A program befejeződik.
  - A készülékben hiba lépett fel.
- A hangjelzések **ki-/bekapcsolására**, a **P** és a  gombot érintse meg egyidejűleg 4 másodpercre.

**i** Ha kikapcsolja a hangjelzéseket, azok csak akkor működnek, amikor a készülék működésében hiba lép fel.

# 9. AZ ELSŐ HASZNÁLAT ELŐTT

1. Őntsön egy kevés mosószert a mosószert-adagoló mosási rekeszébe.
2. Állítsa be és ruhák nélkül indítson el egy pamut mosására szolgáló

programot a legmagasabb hőmérsékleten. Ez minden szennyeződést eltávolít a dobból és a tartályból.

<sup>1</sup> A kiegészítő funkció bekapcsolásával kapcsolatban olvassa el a „Beállítások” c. fejezetet.

## 10. NAPI HASZNÁLAT



### VIGYÁZAT!

Olvassa el a „Biztonság” című fejezetet.

### 10.1 A mosnivaló betöltése

1. Nyissa ki a készülék ajtaját
2. Helyezze a mosandó darabokat egyenként a dobba.
3. Rázza meg a darabokat, mielőtt a készülékbe helyezi őket.

Ügyeljen arra, hogy ne tegyen túl sok mosandó holmit a dobba.

4. Csupkja be az ajtót.

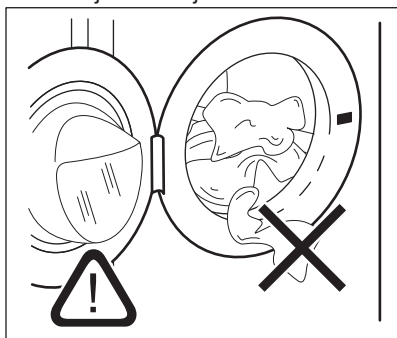

### FIGYELMEZTETÉS!

Győződjön meg arról, hogy az ajtó és a vízzáró szigetelés közé nem szorult-e be ruha. Ellenkező esetben mosás közben víz szivároghat ki, vagy tönkremehet a ruha.

### 10.2 Mosószeres és adalékok használata

1. Mérje ki a mosó- és az öblítőszeret.
2. Gondosan zárja be a mosószere-adagolót

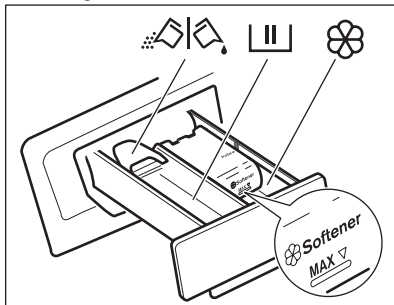

### 10.3 Mosószere-adagoló rekeszek



Mosási szakasz mosószere-adagolója.

Ha folyékony mosószert használ, akkor közvetlenül a program indítása előtt töltsse be azt.



Rekesz a folyékony adalékok (öblítőszer, keményítő) számára.



### FIGYELMEZTETÉS!

Ne lépje túl a **MAX** szintet.



A por állagú vagy folyékony mosószer kiválasztására szolgáló tereplőlap.

## 10.4 Folyékony mosószer vagy mosópor esetén

1.

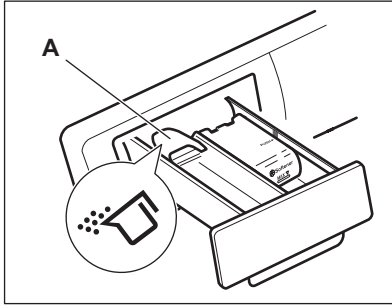

2.

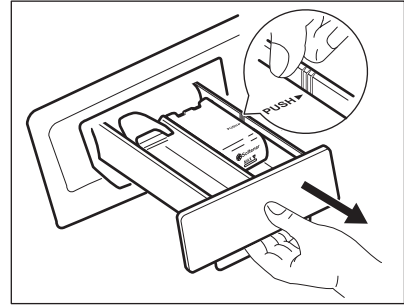

3.

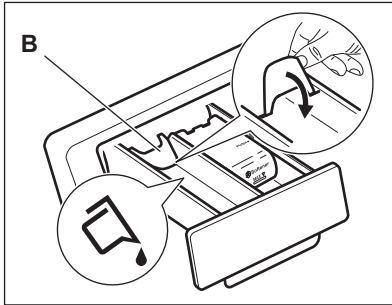

4.

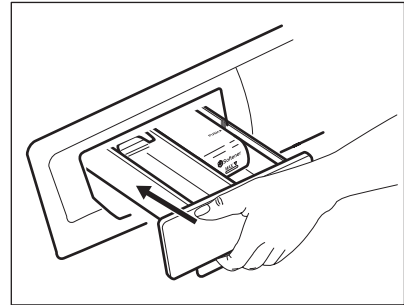

- **A** pozíció mosópor esetén (gyári beállítás).
- **B** pozíció folyékony mosószer esetén.



### Folyékony mosószer használatakor:

- Ne használjon kocsonyás állagú vagy sűrű folyékony mosószereket.
- Ne helyezzen a készülékbe a maximális szintjelzésnél nagyobb mennyiségű folyékony mosószert.
- Ne állítsa be a késleltetett indítás (vagy a Befejezés kiegészítő funkciót).

## 10.5 A készülék elindítása

Nyomja meg néhány másodperc hosszan a **1** gombot a készülék be- vagy kikapcsolásához. Hang hallatszik a készülék bekapcsolásakor. A készülék kijelzőjén elindítási animáció jelenik meg. Az animáció röviden megjeleníti az egyes mosási programokat, valamint a

hőmérséklet és a centrifugálási sebesség alapértelmezett beállításait. A kijelzőn **Be** üzenet jelenik meg.

## 10.6 Program kiválasztása

1. Érintse meg a **P** programgombot, majd állítsa be a programot:
  - A gomb **▷||** visszajelzője villog.



- A kijelző a program időtartamát mutatja.
2. Szükség esetén módosítsa a hőmérsékletet és a centrifugálási sebességet, vagy adjon hozzá további kiegészítő funkciókat. Ha elindít egy kiegészítő funkciót, annak visszajelzője megjelenik.



Amennyiben valamit helytelenül állított be, a kijelzőn az  üzenet jelenik meg.

## 10.7 A program indítása Befejezés ideje kiegészítő funkció nélkül

Érintse meg a  gombot.

- A  gomb visszajelzőjének villogása megszűnik, és folyamatosan világítani kezd.
- A program elindul, az ajtózár bekapcsol, és világít a  visszajelző.
- A leeresztő szivattyú egy rövid időre bekapcsolhat a mosási ciklus kezdetén.





A program kezdete után körülbelül 15 perccel:

- A készülék automatikusan állítja be a program időtartamát a ruhatöltetnek megfelelően.
- A kijelző az új értéket mutatja.

## 10.8 A program indítása Befejezés ideje kiegészítő funkcióval

1. Érintse meg a  gombot többször azon óraszám kiválasztásához, melyben azt szeretné, hogy a mosási ciklus véget érjen.

A kijelzőn megjelenik a beállított órák száma (pl.: h), és a  gomb feletti visszajelző világítással jelzi, hogy a kiegészítő funkció aktív.

2. Érintse meg a  gombot:





- Az ajtó zárva van.
- A készülék megkezdi a visszaszámlálást.
- Amikor a visszaszámlálás befejeződött, automatikusan megkezdődik a program végrehajtása.



A Befejezés ideje kiegészítő funkció a  gomb megérintése előtt módosítható vagy törölhető.



A  gomb megérintése után a Befejezés ideje kiegészítő funkció csak törölhető.

A Befejezés ideje kiegészítő funkció törlése:

- a. A  gomb megérintésével állítsa szünet üzemmódba a készüléket. A  gomb visszajelzője villog.
- b. Érintse meg többször a  gombot, amíg a gomb feletti visszajelző ki nem alszik. A program azonnali elindításához érintse meg ismét a  gombot.

## 10.9 A program megszakítása és a kiegészítő funkciók módosítása

Csak néhány kiegészítő funkciót módosíthat a működése megkezdése előtt.



1. Érintse meg a  mezőt. A gomb visszajelzője villog.
2. Módosítsa a kiegészítő funkciókat. Ha bármely kiegészítő funkciót módosítja, a Befejezés ideje kiegészítő funkció kikapcsol (ha be volt állítva).
3. Érintse meg ismét a  gombot. A program folytatódik.

## 10.10 Program törlése

1. A program törléséhez és a készülék kikapcsolásához nyomja meg a  gombot néhány másodpercre.
2. A készülék bekapcsolásához nyomja meg újra ugyanezt a gombot. Most új mosási programot állíthat be.





 A készülék nem engedi ki a vizet. A dobben maradt víz a következő mosási ciklushoz felhasználható.

## 10.11 Az ajtó kinyitása



Amikor egy program (vagy a  funkció) aktív, a készülék ajtaja zárva van. Világít a  visszajelző.

 **FIGYELMEZTETÉS!**  
Ha a hőmérséklet vagy a dobben lévő víz szintje túl magas, nem nyithatja ki a készülék ajtaját.

**A készülék ajtajának kinyitása a ciklus első perceiben (vagy amikor a  funkció működik):**



1. A  gomb megérintésével szüneteltesse a készülék működését.
2. Várjon, amíg a  visszajelző kialszik.
3. A készülék ajtaja kinyitható.
4. Csupkja be az ajtót, majd érintse meg ismét a  gombot. Folytatódik a program (vagy a  funkció) végrehajtása.

## 10.12 Miután a program véget ért







- A készülék automatikusan leáll.
- Egy hangjelzés hallható (ha engedélyezve van).
- A kijelzőn világítani kezd a  visszajelző.
- Kialszik a  gomb visszajelzője.
- Eltűnik az ajtózárra  visszajelző.
- A készülék ajtaja kinyitható.

- Szedje ki a ruhaneműt a dobból. Ellenőrizze, hogy a dob üres-e.
- A készülék kikapcsolásához nyomja meg a  gombot néhány másodpercig.
- Zárja el a vízcsapot.
- Hagyja egy ideig nyitva az ajtót és a mosószer-adagoló rekeszt, hogy elkerülje a penész vagy kellemetlen szagok keletkezését.

**A mosási program véget ért, de még mindig víz van a dobben:**

- Rendszeresen forog a dob, hogy megakadályozza a ruhák gyűrődését.
- A  visszajelző villogással emlékezteti arra, hogy engedje le a vizet.
- Világít az ajtózárra  visszajelző. A  gomb visszajelzője villog. Zárva marad az ajtó.
- Az ajtó kinyitásához le kell a vizet engednie.

**A víz leeresztése:**

1. A víz leeresztése.
  - Érintse meg a  gombot. A készülék kiszivattyúzza a vizet, és a kiválasztott programhoz megengedett maximális centrifugálási sebességgel végzi el a centrifugálást.
  - Másik lehetőségként érintse meg a  gombot a centrifugálási sebesség módosításához, majd érintse meg a  gombot. A készülék leereszti a vizet és centrifugál. Ha beállítja a  funkciót, a készülék csak szivattyúzást végez.
2. A program befejezése után kialszik az ajtózárra  visszajelző, és kinyithatja az ajtót.
3. A készülék kikapcsolásához nyomja meg a  gombot néhány másodpercig.

 A készülék leereszti a vizet, és körülbelül 18 óra elteltével automatikusan centrifugál (kivéve gyapjú program esetén).

### 10.13 AUTOMATIKUS KIKAPCSOLÁS kiegészítő funkció:

Az energiafogyasztás csökkentésére az AUTOMATIKUS KIKAPCSOLÁS kiegészítő funkció automatikusan kikapcsolja a készüléket. Minden visszajelző és a kijelző kialszik, amikor:

- A  gomb megérintése előtt 5 percen át nem használja a készüléket.

A készülék ismételt bekapcsolásához nyomja meg a  gombot.

- A mosási program befejezése után 5 perccel.

A készülék ismételt bekapcsolásához nyomja meg a  gombot.

A kijelzőn a legutoljára beállított program befejezési ideje látható. Ha új ciklust szeretne beállítani, érintse meg a **P** gombot.

## 11. HASZNOS TANÁCSOK ÉS JAVASLATOK

### 11.1 A ruha töltet

- A következők szerint válogassa szét a ruhákat: fehér, színes, műszálás, kényes és gyapjúruhák.
- Tartsa be a mosási útmutatásokat, melyek a ruhák kezelési címkéin találhatóak.
- Ne mosson együtt fehér és színes darabokat.
- Egyes színes darabok elszíneződhetnek az első mosásnál. Célszerű az első mosásnál külön mosni a darabokat.
- Gombolja be a párnahuzatokat, húzza össze a cipzáratok, kapcsolja be a kapcsokat és patentokat. Kösse össze az öveket.
- Ürítse ki a zsebeket, és fordítsa ki a darabokat.
- Fordítsa ki a többrétegű anyagokat, gyapjút és festett ábrákkal ellátott darabokat.
- Távolítsa el a makacs szennyeződések.
- Különleges mosószerrel mossa az erősen szennyeződések.
- Legyen körültekintő a függönyök esetében. Vegye ki az akasztókat vagy tegye mosózsákba vagy párnahuzatba a függönyöket.
- Ne mossa a készülékben a nem szegett vagy szakadt ruhadarabokat. Használjon mosózsákot a kis és/vagy kényes darabok mosására (pl.: merevített melltartók, övek, harisnyanadrágok stb.).
- Centrifugálási fázisban egyensúlyi problémákat okozhat egy nagyon kicsi

darab. Ilyen esetben kézzel rendezze el a tartályban a darabokat, majd indítsa újra a centrifugálási fázist.

### 11.2 Makacs szennyeződések

Egyes szennyeződések esetében nem elegendő a víz és a mosószer.

Célszerű az ilyen szennyeződések a darab készülékbe tétele előtt eltávolítani.

Különleges folteltávolítók állnak rendelkezésre. Azt a különleges folteltávolítót használja, mely megfelel a folt és az anyag jellegének.

### 11.3 Mosószeres és adalékanyagok

- Csak mosógépek számára készült mosószereket és adalékokat használjon:
  - univerzális, valamennyi anyagfajtához való mosópor;
  - finomtextil (max. 40 °C-os) és gyapjú mosásához való mosópor;
  - valamennyi anyagfajtához, elsősorban az alacsony hőfokú (max. 60 °C-os) programokhoz való folyékony mosószerek, illetve a csak gyapjú mosására szolgáló speciális mosószerek.
- Ne keverje a különböző fajtájú mosószereket.
- A környezet védelme érdekében ne használjon a szükségesnél több mosószert.



- Mindig tartsa be a mosószer termékek csomagolásán található útmutatásokat.
- Az anyag fajtájának és színének, a program hőmérsékletének és a szennyezettség mértékének megfelelő termékeket használja.
- Ha a készüléke nem rendelkezik terelőlapos mosószer-adagolóval, akkor adagológolyóba öntse a folyékony mosószereket (a golyót a mosószer gyártója mellékeli).
- Megfelelő mennyiségű mosószer használatához ellenőrizze háztartási vízhálózatában lévő víz keménységét.

## 11.5 Vízkeménység

Ha nagy vagy közepes a vízkeménység a körzetében, akkor célszerű vízlágyítót használni a mosógépekben. Olyan körzetekben, ahol alacsony a vízkeménység nem szüksége vízlágyító használatára.

A körzetében lévő vízkeménység megérdeklődéséhez a helyi vízellátó vállalathoz forduljon.

Megfelelő mennyiségű vízlágyítót alkalmazzon. Mindig tartsa be a termék csomagolásán található útmutatásokat.

## 11.4 Környezetvédelmi tanácsok

- Előmosási fázis nélkül tegye be a normál szennyezettségű ruhákat mosáshoz.
- Mindig maximális ruhatöltettel indítson egy mosóprogramot.
- Szükség esetén használjon feltöltésvitót, amikor alacsony hőmérsékletű programot állít be.

# 12. ÁPOLÁS ÉS TISZTÍTÁS



### VIGYÁZAT!

Olvassa el a „Biztonság” című fejezetet.

## 12.1 Külső tisztítás

Csak szappannal és meleg vízzel tisztítsa a készüléket. Hagyjon minden felületet megszáradni.



### FIGYELMEZTETÉS!

Ne használjon alkoholt, oldószereket vagy vegyszereket.

## 12.2 Vízkőtelenítés

Ha nagy vagy közepes a vízkeménység a körzetében, akkor célszerű vízkőtelenítőt használni a mosógépekben.

Rendszeresen ellenőrizze a dobot, hogy megakadályozza vízkő- és rozsdarészecskék képződését.

Csak mosógéphez való termékeket használjon a rozsdarészecskék

eltávolítására. Ezt a ruhamosástól külön végezze.



Mindig tartsa be a termék csomagolásán található útmutatásokat.

## 12.3 Karbantartási mosás

Az alacsony hőmérsékletű programok használata esetén előfordulhat, hogy mosószer marad a dobben. Rendszeresen végezzen karbantartási mosást. Ezt a következőképp végezze:

- Szedje ki a ruhaneműt a dobból.
- Egy kevés mosószerezrel, maximális hőmérsékleten, pamut mosására szolgáló, rövid programot használjon.

## 12.4 Az ajtó tömítése

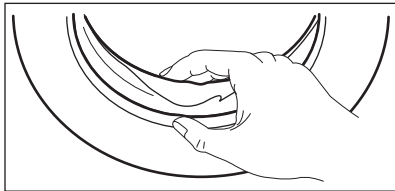

Rendszeresen ellenőrizze a tömítést, és minden idegen tárgyat távolítsa el a belső részéről.

## 12.5 A mosószer-adagoló tisztítása

1.

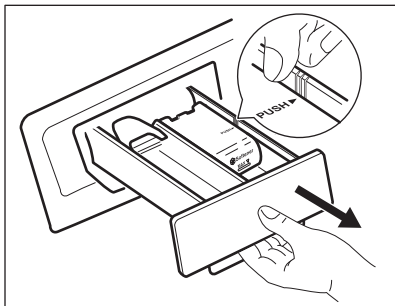

2.

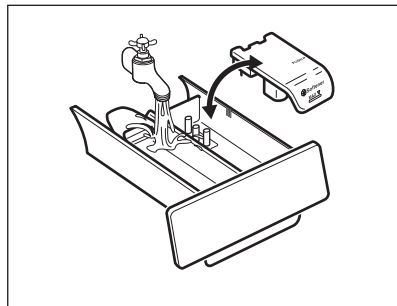

3.

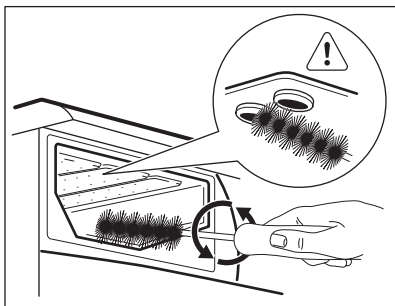

4.

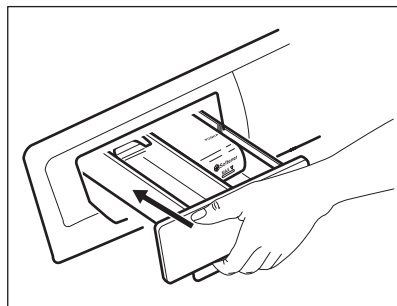

## 12.6 A lefolyósűrő tisztítása



### VIGYÁZAT!

Ne tisztítsa a kifolyócső szűrőt, ha forró a készülékben lévő víz.

1.

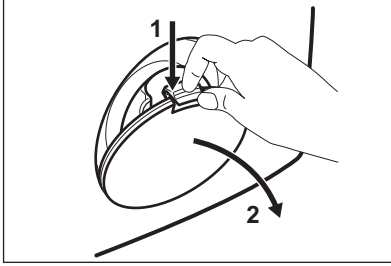

2.

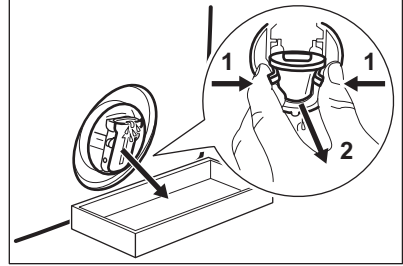

3.

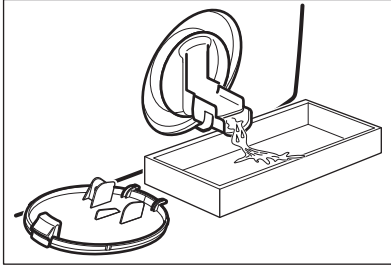

4.

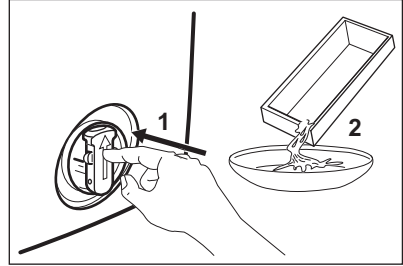

5.

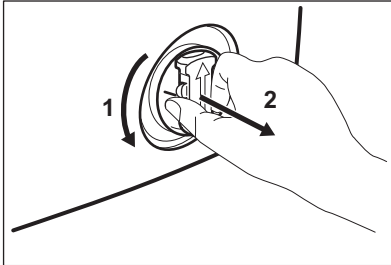

6.

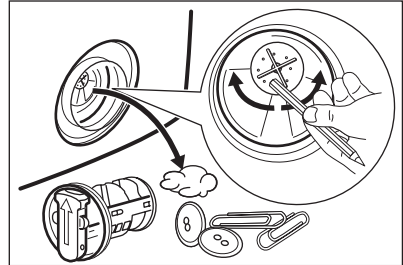

7.

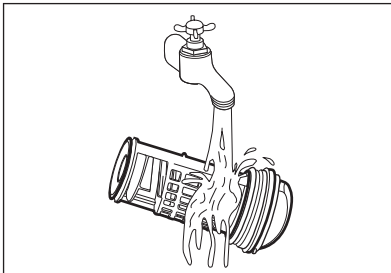

8.

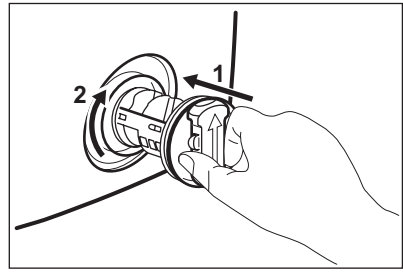

9.

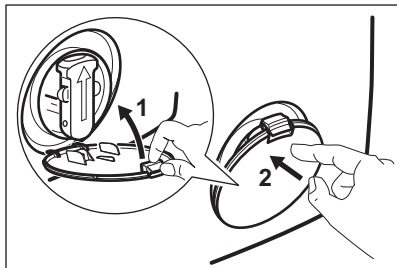

## 12.7 A befolyócső és a szelepszűrő tisztítása

1.

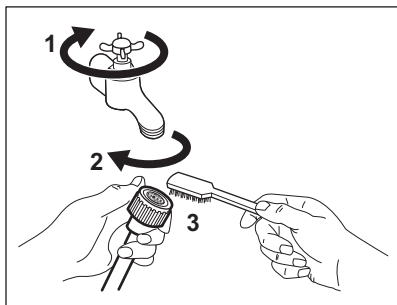

2.

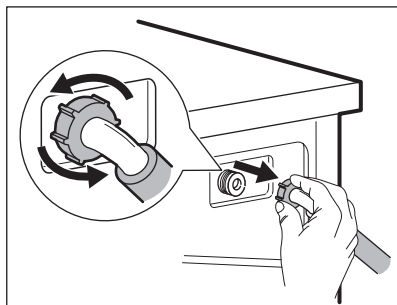

3.

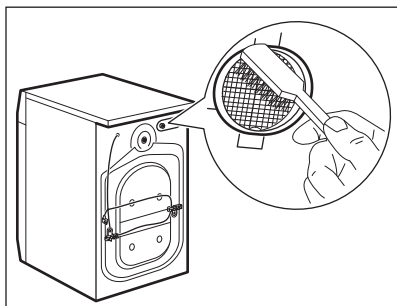

4.

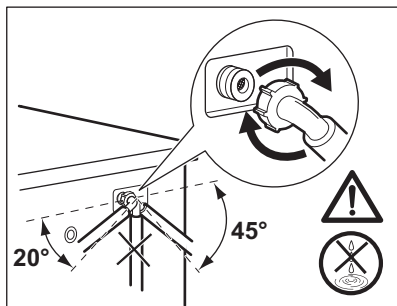

## 12.8 Vészleeresztés

Hibás működés miatt a készülék nem tudja a vizet leereszteni.

Ha ez történik, akkor végezze el a „A lefolyósűrő tisztítása” című rész (1) - (9) lépéseiben leírtakat. Szükség esetén tisztítsa meg a szivattyút.

Amikor vészleeresztési eljárással engedi le a vizet, akkor ismét be kell kapcsolnia a leeresztőrendszert:

1. Amikor vészleeresztési eljárással engedi le a vizet, akkor ismét be kell kapcsolnia a leeresztőrendszert: Öntsön 2 liter vizet a mosószertadagoló főmosási rekeszébe.
2. A víz leeresztéséhez indítsa el a programot

## 12.9 Fagyveszély

Ha olyan helyen van a készülék elhelyezve, ahol 0 °C alatt lehet a hőmérséklet, akkor engedje ki a megmaradt vizet a befolyócsőből és a leeresztő szivattyúból.

1. Húzza ki a hálózati csatlakozódugót a konnektorból.
2. Zárja el a vízcsapot.
3. Tegye a befolyócső két végét egy tartályba, és hagyja a csőből kifolyni a vizet.
4. Üritse ki a leeresztő szivattyút. Tekintse át a vészleeresztési eljárását.

5. Amikor üres a vízszivattyú, akkor szerelje ismét vissza a befolyócsövet.



### VIGYÁZAT!

Ellenőrizze, hogy magasabb-e 0 °C-nál a hőmérséklet, mielőtt ismét használja a készüléket. A gyártó nem felelős az alacsony hőmérsékletek miatt keletkező károkért.

## 13. HIBAELEHÁRÍTÁS



### VIGYÁZAT!

Olvassa el a „Biztonság” című fejezetet.

### 13.1 Bevezetés

A készülék nem indul el, vagy működés közben leáll.

Először próbálja meg kiküszöbölni a problémát (lásd a táblázatot). Ha nem sikerül, forduljon a márkaszervizhez.

**Egyes problémák esetén hangjelzések hallhatóak, és riasztási kód jelenik meg a kijelzőn:**

- **E10** - A készülék nem tölti be megfelelően a vizet.

- **E20** - A készülék nem ereszt le a vizet.
- **E40** - A készülék ajtaja nyitva van, vagy nem megfelelően van bezárva. Kérjük, ellenőrizze az ajtót.
- **E40** - A hálózati feszültség ingadozik. Várja meg, hogy a feszültségingadozás megszűnjön.
- **E91** - Nincs kommunikáció a készülék elektronikus alkatrészei között. Kapcsolja ki, majd kapcsolja be újra a készüléket.



### VIGYÁZAT!

Mielőtt ellenőrné, kapcsolja ki a készüléket.

### 13.2 Lehetséges meghibásodások

Jelenség	Lehetséges megoldás
A program nem indul el.	Ügyeljen arra, hogy a villásdugó be legyen dugva a hálózati aljzatba.
	Ellenőrizze, hogy a készülék ajtaja be van-e csukva.
	Ellenőrizze, hogy nem oldott-e ki valamelyik biztosíték a biztosítékdozban.
	Ellenőrizze, hogy megnyomta-e az Indítás/Szünet gombot.
	Ha késleltetett indítás van beállítva, törölje azt, vagy várja meg a visszaszámlálás befejeződését.
	Kapcsolja ki a Gyerekzár funkciót, ha az be van kapcsolva.

Jelenség	Lehetséges megoldás
A készülék nem tölti be megfelelően a vizet.	Ellenőrizze, hogy nyitva van-e a vízcsap.  Ellenőrizze, hogy a hálózati víznyomás nem túl alacsony-e. Ezzel kapcsolatban kérjen tájékoztatást a helyi vízműtől.  Ellenőrizze, hogy a vízcsap nincs-e eltömődve.  Ellenőrizze, hogy a vízbefolyó-tömlőben és a szelepbent található szűrők egyike nincs-e eltömődve. Nézze meg az „Ápolás és tisztítás” című részt.  Ellenőrizze, hogy a vízbefolyó-tömlő nincs-e megcsavarodva vagy megtörve.  Ellenőrizze, hogy megfelelő-e a befolyócső csatlakoztatása.
A készülék nem tölt be vizet, majd azonnal leereszti azt.	Ellenőrizze, hogy megfelelő helyzetben van-e a kifolyócső. Lehetséges, hogy kifolyócső túl alacsonyan helyezkedik el.
A készülék nem engedi ki a vizet.	Ellenőrizze, hogy a szifon nincs-e eltömődve.  Ellenőrizze, hogy a kifolyócső nincs-e megcsavarodva vagy megtörve.  Ellenőrizze, hogy a lefolyószűrő nincs-e eltömődve. Szükség esetén tisztítsa meg a szűrőt. Nézze meg az „Ápolás és tisztítás” részt.  Ellenőrizze, hogy megfelelő-e a kifolyócső csatlakoztatása.  Állítsa be a szivattyúzás programot, ha szivattyúzás nélküli programot állított be.  Állítsa be a szivattyúzás programot, ha olyan kiegészítő funkciót állított be, melynek végén a víz a dobban marad.
A centrifugálási szakasz nem működik, vagy a mosási ciklus szokatlanul sokáig tart.	Indítsa el a centrifugálási programot.  Ellenőrizze, hogy a lefolyószűrő nincs-e eltömődve. Szükség esetén tisztítsa meg a szűrőt. Nézze meg az „Ápolás és tisztítás” részt.  Ilyen esetben kézzel rendezze el a dobban a darabokat, majd indítsa újra a centrifugálási szakaszt. Ezt a jelenséget kiegyensúlyozási hiba is kiválthatja.
Víz van a padlón.	Ellenőrizze, hogy a vízcsövek vízcsatlakozásai szorosan meg vannak-e húzva, és nincs-e vízszivárgás.  Ellenőrizze, hogy nincsenek-e sérülések a kifolyócsövön.

Jelenség	Lehetséges megoldás
	Ellenőrizze, hogy a megfelelő minőségű és mennyiségű mosószert használja-e.
Nem lehet kinyitni a készülék ajtaját.	Ellenőrizze, hogy a mosási program befejeződött-e.
	Állítsa be a szivattyúzás vagy centrifugálás programot, ha víz van a dobben.
A készülékből szokatlan zajok hallatszanak.	Ellenőrizze, hogy megfelelő-e a készülék vízszintezése. Olvassa el az „Üzembe helyezés” című részt.
	Ellenőrizze, hogy eltávolította-e a csomagolást és/vagy a szállítási rögzítőcsavarokat. Olvassa el az „Üzembe helyezés” című részt.
	Tegyen több ruhát a dobba. Lehetséges, hogy a töltet túl kicsi.
A ciklus rövidebb, mint a kijelzett idő.	A készülék a töltet súlya alapján kiszámítja az új mosási időt. Lásd a „Fogyasztási értékek” c. fejezetet.
A ciklus hosszabb, mint a kijelzett idő.	A kiegyensúlyozatlan ruhatöltet megnöveli az időtartamot. Ez a készülék normális viselkedése.
Nem kielégítő a mosás eredménye.	Növelje a mosószer mennyiségét, vagy használjon másikat.
	A ruhák mosása előtt használjon speciális tisztítószereket a makacs szennyeződések eltávolítására.
	Ellenőrizze, hogy megfelelő hőmérsékletet állított-e be.
	Csökkentse a töltetet.
Nem lehet beállítani egy kiegészítő funkciót.	Ügyeljen arra, hogy csak a szükséges gombot/gombokat nyomja meg.

Ellenőrzés után kapcsolja be a készüléket. A program a megszakítási ponttól folytatódik.

Ha a probléma ismét jelentkezik, akkor forduljon a márkaszervizhez.

Ha a kijelző a fentiekől eltérő riasztási kódot mutat. Kapcsolja ki majd be a készüléket. Ha a probléma továbbra is fennáll, akkor forduljon a márkaszervizhez.

## 14. MŰSZAKI ADATOK

Méreték	Szélesség / magasság / mélység / teljes mélység	600 mm/ 850 mm/ 520 mm/ 576 mm
Elektromos csatlakoztatás	Feszültség Összteljesítmény Biztosíték Frekvencia	230 V 2200 W 10 A 50 Hz

A szilárd részecskék és nedvesség bejutása elleni védelmet a védőburkolat biztosítja, kivéve ahol az alacsony feszültségű részeket nem védi ez burkolat		IPX4
Hálózati víznyomás	Minimum Maximum	0,5 bar (0,05 MPa) 8 bar (0,8 MPa)
Vízellátás <sup>1)</sup>		Hideg víz
Maximális töltet	Pamut	7 kg
Energiahatékonysági osztály		A+++
Centrifugálási sebesség	Maximum	1000 ford./perc

<sup>1)</sup> Csatlakoztassa a vízbefolyó-tömlőt egy 3/4"-os csavarmentes csaphoz.

## 14.1 Kiegészítő műszaki adatok

<b>Márkajelzés (logó)</b>	ELECTROLUX	
<b>Forgalmazó neve</b>	Electrolux Lehel Kft 1142 Budapest Erzsébet királyné útja 87	
<b>A készülék azonosító jele</b>	EWF 1074BW	
	Mértékegység	
<b>Energiaosztály</b>	(az <b>A</b> és <b>D</b> közötti skálán, ahol az „A” a leghatékonyabb és „D” a legkevésbé hatékony)	A+++
<b>Mosási hatékonyság</b>	(az <b>A</b> és <b>G</b> közötti skálán, ahol „A” a legnagyobb és „G” a legkisebb teljesítményt jelenti)	A
<b>Centrifugálási hatékonyság</b>	(az <b>A</b> és <b>G</b> közötti skálán, ahol „A” a leghatékonyabb, és „G” a legkevésbé hatékony)	C
<b>Maradék nedvesség</b>	%	60
<b>Maximális centrifugálási sebesség</b>	ford./perc	1000
<b>Mosási töltet</b>	kg	7
<b>Átlagos éves energiafogyasztás<sup>1)</sup></b>	kWh	171
<b>Átlagos éves vízfogyasztás<sup>1)</sup></b>	liter	9499



<b>Mosóprogram zajszintje normál, 60 °C-os pamut program esetében</b>	dB/A	58
<b>Centrifuga zajszintje normál, 60 °C-os pamut program esetében</b>	dB/A	79

1) Az EN60456 szabványnak megfelel.

## 15. KÖRNYEZETVÉDELMI TUDNIVALÓK

A  következő jelzéssel ellátott anyagokat hasznosítsa újra. Újrahasznosításhoz tegye a megfelelő konténerekbe a csomagolást. Járuljon hozzá környezetünk és egészségünk védelméhez, és hasznosítsa újra az elektromos és elektronikus hulladékot. A

 tiltó szimbólummal ellátott készüléket ne dobja a háztartási hulladék közé. Juttassa el a készüléket a helyi újrahasznosító telepre, vagy lépjen kapcsolatba a hulladékkezelésért felelős hivatallal.

## СОДРЖИНА

1. БЕЗБЕДНОСНИ ИНФОРМАЦИИ.....	27
2. ИНСТРУКЦИИ ЗА БЕЗБЕДНОСТ.....	28
3. ОПИС НА ПРОИЗВОДОТ.....	30
4. КОНТРОЛНА ТАБЛА.....	30
5. ТАБЕЛА СО ПРОГРАМИ.....	31
6. ПОТРОШУВАЧКИ ВРЕДНОСТИ.....	33
7. ОПЦИИ.....	34
8. ПОСТАВКИ.....	35
9. ПРЕД ПРВАТА УПОТРЕБА.....	36
10. СЕКОЈДНЕВНА УПОТРЕБА.....	36
11. ПОМОШ И СОВЕТИ.....	40
12. НЕГА И ЧИСТЕЊЕ.....	42
13. РЕШАВАЊЕ НА ПРОБЛЕМИ.....	45
14. ТЕХНИЧКИ ПОДАТОЦИ.....	48

## НИЕ МИСЛИМЕ НА ВАС

Ви благодариме што го избравте овој апарат на Electrolux. Одбравте производ којшто носи со себе децении на професионално искуство и иновации. Уникатен и стилски, дизајниран е специјално за вас. Секогаш кога ќе го користите, можете да бидете сигурни дека ќе имате добри резултати во секое време.

Добредојдовте во Electrolux.

**Посетете ја нашата страница за да:**



Добиете корисни совети, брошури, водич за решавање на проблеми, информации за сервисирање:

**[www.electrolux.com](http://www.electrolux.com)**



Го регистрирате вашиот производ за подобро сервисирање:

**[www.registerelectrolux.com](http://www.registerelectrolux.com)**



Купувате дополнителен прибор, потрошни или оригинални резервни делови за вашиот апарат:

**[www.electrolux.com/shop](http://www.electrolux.com/shop)**

## ГРИЖА И УСЛУГА ЗА КОРИСНИЦИ

Секогаш користете оригинални резервни делови.

Кога ќе контактирате со нашиот Овластен сервис, треба да ги имате на располагање следниве податоци: Модел, број на производот, сервиски број. Информациите може да ги најдете на плочката со спецификации.



Предупредување / Внимание - Безбедносни информации



Општи информации и совети



Информации за животната средина

Можноста за промени е задржана.

## 1. ⚠ БЕЗБЕДНОСНИ ИНФОРМАЦИИ

Пред монтажата и употребата на овој апарат, внимателно прочитајте ги приложените упатства. Производителот не е одговорен ако неправилната монтажа и употреба предизвикаат повреди и оштетувања. Секогаш чувајте го упатството со апаратот за идна употреба.

### 1.1 Безбедност на деца и ранливи лица

- Овој апарат можат да го користат деца над 8 години и лица со намалени физички, сетилни или ментални способности или лица без искуство и знаење доколку тоа го прават под надзор или им биле дадени упатства како безбедно да го употребуваат апаратот и ги разбираат опасностите поврзани со него.
- Не дозволувајте им на децата да играат со апаратот.
- Чувајте го пакувањето настрана од дофат на деца.
- Чувајте ги сите детергенти настрана од дофат на деца.
- Чувајте ги децата и домашните миленичиња настрана од вратата на апаратот кога е отворена.
- Чистењето и одржувањето од страна на корисникот не треба да го прават деца без надзор.

### 1.2 Општа безбедност

- Не менувајте ги спецификациите на овој апарат.
- Почитувајте ја максималната количина на полнење од 7 kg (погледнете во поглавјето „Табела со програми“).
- Работниот притисок на водата (минимум и максимум) мора да биде меѓу 0,5 bar (0,05 MPa) и 8 bar (0,8 MPa)
- Отворите за вентилација во основата (ако ги има) не смеат да бидат попречени од килим.

- Апаратот треба да се поврзе со довод на вода со користење на приложените нови комплекти црева. Старите комплекти црева не смеат да се користат пак.
- Доколку се оштети кабелот за напојување, тој треба да биде заменет од страна на производителот, негов Овластен сервисен центар или слично квалификувани лица за да се избегне опасност.
- Пред одржувањето, исклучете го апаратот и откачете го кабелот од штекерот за струја.
- Не користете воден спреј и пареа за чистење на апаратот.
- Чистете го апаратот со мека, влажна крпа. Користете само неутрални детергенти. Не користете абразивни производи, абразивни сунѓери за чистење, растворувачи или метални предмети.

## 2. ИНСТРУКЦИИ ЗА БЕЗБЕДНОСТ

### 2.1 Монтажа

- Отстранете ја сета амбалажа и транспортните завртки.
- Задржете ги транспортните завртки. Кога повторно ќе го преместувате апаратот, мора да го блокирате барабанот.
- Секогаш внимавајте кога го преместувате апаратот затоа што е тежок. Секогаш носете заштитни ракавици.
- Немојте да монтирате ниту да користите оштетен апарат.
- Придржувајте се до упатството за монтажа приложено со апаратот.
- Немојте да го монтирате ниту да го користите апаратот на места каде што температурата е пониска од 0°C или каде што е изложен на атмосферски влијанија.
- Проверете дали подот на кој го монтирате апаратот е рамен, стабилен, отпорен на топлина и чист.

- Проверете дали има циркулација на воздух меѓу апаратот и подот.
- Приспособете ги ногалките за да има доволно простор меѓу апаратот и килимот.
- Не монтирајте го апаратот на места каде што вратата на апаратот не може целосно да се отвори.

### 2.2 Поврзување со струја

- Апаратот мора да биде заземјен.
- Секогаш користете правилно монтиран штекер отпорен на струјни удари.
- Проверете дали информацијата за напојување со струја на плочката со спецификации се совпаѓа со напојувањето со струја. Доколку не се совпаѓа, контактирајте со електричар.
- Не користете адаптери со повеќе приклучоци и продолжени кабли.
- Погрижете се да не ги оштетите приклучокот за струја и кабелот. Доколку кабелот за струја на

- апаратот треба да се замени, тоа мора да го направи нашиот Овластен сервисен центар.
- Поврзете го приклучокот за струја со штекерот на крајот од монтажата. Проверете дали приклучокот за струја е пристапен по монтирањето.
  - Не допирајте го кабелот за струја или приклучокот со влажни раце.
  - Не повлекувајте го кабелот за струја за да го исклучите апаратот. Секогаш повлекувајте го приклучокот.
  - Само за Обединетото Кралство и Ирска: Апаратот има приклучок за струја со јачина од 13 амperi. Ако е потребно да го смените осигурувачот во приклучокот за струја, користете осигурувач од 13 амperi ASTA (BS 1362).
  - Апаратот ги исполнува барањата предвидени со Директивите на ЕЕЗ.

### 2.3 Поврзување со вода

- Потрудете се да не ги оштетите цревата за вода.
- Пред да го поврзете апаратот со нови цевки или цевки што не биле користени подолго време, оставете водата да тече додека не започне да тече чиста вода.
- Кога за прв пат го користите апаратот, проверете дали од некаде протекнува.

### 2.4 Употреба



#### **ПРЕДУПРЕДУВАЊЕ!**

Опасност од повреди, струен удар, пожар, изгореници или оштетување на апаратот.

- Користете го апаратот само во домашни услови.
- Следете ги безбедносните упатства дадени на пакувањето на детергентот.
- Не ставајте запаливи производи или предмети натопени со запаливи средства во, блиску до, или на апаратот.
- Погрижете се да ги тргнете сите метални предмети од алиштата за перење.
- Не ставајте сад под апаратот за собирање вода во случај на протекнување. Контакттирајте со Овластениот сервисен центар за да проверите кои додатоци можат да се користат.
- Не допирајте го стаклото на вратата додека програмата е во функција. Стаклото може да биде жешко.

### 2.5 Расходување



#### **ПРЕДУПРЕДУВАЊЕ!**

Ризик од повреда или задушување.

- Исклучете го апаратот од приклучокот за струја.
- Отсечете го кабелот за струја и фрлете го.
- Извадете ја рачката на вратата за да спречите затворање на деца и миленичиња во апаратот.

## 3. ОПИС НА ПРОИЗВОДОТ

### 3.1 Преглед на апаратот

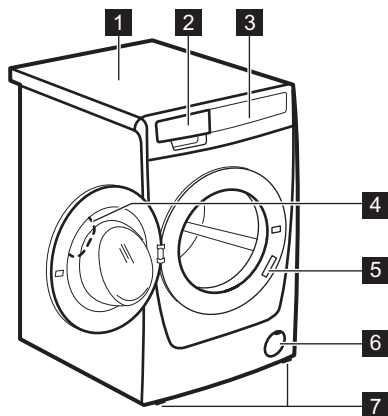

- 1 Работна површина
- 2 Дозер за детергент
- 3 Контролна табла
- 4 Рачка на вратата
- 5 Плочка со спецификации
- 6 Филтер на одводната пумпа
- 7 Ногалки за нивелирање на апаратот

## 4. КОНТРОЛНА ТАБЛА

### 4.1 Опис на контролна табла

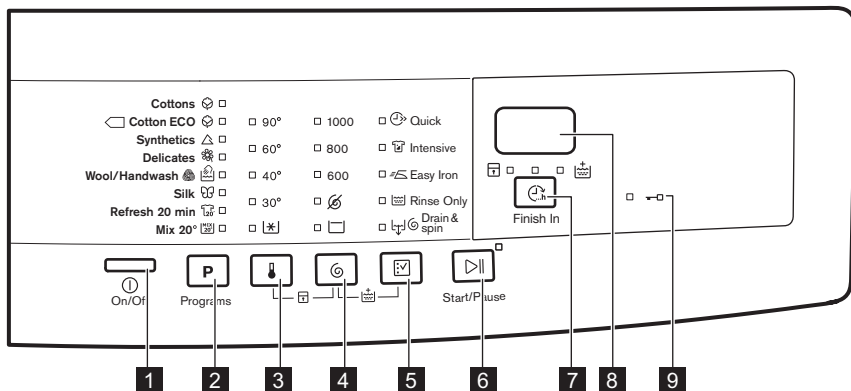



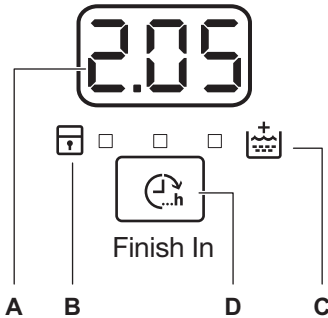

- 1 Копче Вклучено / Исклучено **I** (Вклучено / Исклучено)
- 2 Допирна површина за програма **P**
- 3 Допирна површина за температура **°C**
- 4 Допирна површина за центрифуга **⊗**
- 5 Допирна површина за опции **☑**
- 6 Допирна површина за Старт/Пауза **▶||**
- 7 Допирна површина за завршување **⌚** (Завршеток)
- 8 Екран
- 9 Показател за заклучена врата **⊔**





## 4.2 Екран



- A) Поле за време:
- 125: времетраење на програмата
  - 3h: време на „завршување“
  - E 20: шифри за аларм
  - E 11: порака за грешка
  - 0: програмата е завршена.
- B) Показател за безбедносен уред за деца:
- Показателот се вклучува кога го активирате овој апарат.
- C) Показател за дополнително плакнење:
- Показателот се вклучува кога ја активирате оваа опција.
- D) Поле на допир Завршеток.

## 5. ТАБЕЛА СО ПРОГРАМИ

Програма Опсег на температурата	Максимално полнење Максимална брзина на центрифугат а	Опис на програма (Вид на полнење и ниво на валканост)
Памучни  90 °C - Студено	7 kg 1000 rpm (врт. во минута)	<b>Бели памучни алишта и обоени памучни алишта.</b> Нормално извалкани и малку извалкани.
 Памучни Еко <sup>1)</sup>  60 °C - 40 °C	7 kg 1000 rpm (врт. во минута)	<b>Бели памучни алишта и алишта од трајно обоен памук.</b> Нормално извалкани. Потрошувачката на енергија се намалува, а времето на програмата за перење се продолжува.
Синтетика  60 °C - Студено	3 kg 1000 rpm (врт. во минута)	<b>Синтетички алишта или алишта од мешани ткаенини.</b> Нормално извалкани.
Нежни  40 °C - Студено	3 kg 1000 rpm (врт. во минута)	<b>Нежни ткаенини какви што се акрил, вискоза, полиестер.</b> Нормално извалкани.

Програма Опсег на температурата	Максимално полнење Максимална брзина на центрифугата	Опис на програма (Вид на полнење и ниво на валканост)
Волна/Рачно перење  40 °C - Студено	2 kg 1000 грм (врт. во минута)	<b>Волна што се пере во машина, волна што се пере на рака и нежни ткаенини со ознака за неа «рачно перење».</b> <sup>2)</sup>
Свила  30 °C	1 kg 800 грм (врт. во минута)	Специјална програма за <b>свила и мешани синтетички алишта.</b>
Освежување на 20 минути  40 °C - 30 °C	1 kg 1000 грм (врт. во минута)	Краток циклус за <b>памучни и синтетички алишта кои се малку извалкани</b> или носени се само еднаш.
Мешани 20°  20 °C	2 kg 1000 грм (врт. во минута)	Специјална програма за памучни, синтетички и мешани ткаенини со мала извалканост. Поставете ја оваа програма за да се намали потрошувачката на енергија. Проверете дали детергентот е погоден за ниска температура за да имате добри резултати при перењето <sup>3)</sup> .

### 1) Стандардни програми за вредности на потрошувачка со Енергетската етикета.

Во согласност со регулативата 1061/2010, овие програми се соодветни на «Стандардната програма за памучни алишта на 60°C» и «Стандардната програма за памучни алишта на 40°C». Тие се најефикасните програми во однос на комбинацијата на енергија и потрошувачката на вода за перење на нормално валкани памучни алишта.

















Температурата на водата во фазата на перење може да биде различна од декларираната температура за поставената програма.







2) Во текот на овој циклус, барабанот се врти бавно за да обезбеди нежно перење. Може да изгледа како барабанот воопшто да не се врти или како да не се врти правилно. Ова е нормално функционирање на апаратот.

3) Не е вклучен температурниот показател.

### Компатибилност на опции на програми

Програма										
	■	■	■	■	■	■	■	■	■	■
	■	■	■	■			■	■	■	■
	■	■	■	■	■	■	■	■	■	■
	■	■	■	■	■		■	■	■	■



Програма										
	■	■	■			■	■	■		
	■	■				■	■	■		
	■	■	■			■	■	■		
	■	■	■		■	■	■	■		

<sup>1)</sup> Кога ќе ја поставите оваа опција, ви препорачуваме да ја намалите количината на алишта. Можете да го оставите и целото полнење, но резултатите од перењето нема да бидат задоволителни. Препорачано полнење: памучни: 3,5 kg, синтетика и нежни: 1,5 kg.

## 6. ПОТРОШУВАЧКИ ВРЕДНОСТИ



Податоците во оваа табела се приближни. Податоците може да се променат од различни причини: количината и типот на алишта, водата и температурата на околината.



На почетокот на програмата, екранот го прикажува траењето на програмата со максимално полнење. За време на фазата на перење, траењето на програмата автоматски се пресметува и може значително да се намали ако полнењето е помало од максималниот капацитет на полнење (на пр. Памучни 60°C , максимално полнење 7 kg, траењето на програмата надминува 2 часа; реално полнење од 1 kg, траењето на програмата е пократко од 1 час). Кога апаратот го пресметува реалното траење на програмата, на екранот трепка точка.

Програми	Полнење е (kg)	Потрошув ачка на енергија (kWh)	Потрошув ачка на вода (литри)	Приближн о траење на програмат а (минути)	Преостана та влага (%) <sup>1)</sup>
Памучни 60 °C	7	1,34	68	157	60
Памучни 40 °C	7	0,78	61	157	60
Синтетика 40 °C	3	0,60	56	103	37
Нежни 40 °C	3	0,55	59	81	37
Волна/Рачно перење 30 °C	2	0,30	53	57	32
<b>Стандардни памучни програми</b>					

Програми	Полнење (kg)	Потрошувачка на енергија (kWh)	Потрошувачка на вода (литри)	Приближно траење на програмата (минути)	Преостаната влага (%) <sup>1)</sup>
Стандардни памучни на 60 °C	7	0,92	45	250	60
Стандардни памучни на 60 °C	3,5	0,68	35	204	60
Стандардни памучни на 40°C	3,5	0,53	36	189	60

1) На крајот на фазата на центрифугирање.

Режим на исклучено (W)	Режим на вклучено (W)
0,48	0,48
Информациите дадени во графиконот погоре се во согласност со регулативата на Европската комисија 1015/2010 за имплементирање на директивата 2009/125/ЕК.	

## 7. ОПЦИИ

### 7.1 Температура

Со оваа опција можете да ја намалите почетната температура.

Показно светло  = студена вода.

Се вклучува показното светло за поставената температура.

### 7.2 Центрифуга

Со оваа опција можете да ја намалите почетната брзина на центрифугата.

Се вклучува показното светло за поставената програма.

**Дополнителни опции за центрифуга:**

**Без центрифуга **

- Поставете ја оваа опција за да ги откажете сите фази на центрифугирање. Достапна е само фазата на цедење.
- Се пали соодветното показно светло.
- Поставете ја оваа опција само за многу чувствителни ткаенини.

- Фазата на плакнење користи повеќе вода кај некои програми на перење.

**Запирање на плакнењето **

- Поставете ја оваа опција за да спречите туткање на алиштата.
- Се пали соодветното показно светло.
- Има вода во барабанот при завршување на програмата.
- Барабанот се врти редовно за да спречи туткање на алиштата.
- Вратата останува заклучена. Морате да ја исцедите водата за да ја отклучите вратата.



За да ја исцедите водата, погледнете во „На крајот на програмата“.

### 7.3 Брзо

Со оваа функција можете да го намалите времетраењето на програмата.

Поставете ја оваа функција за лесно валкани алишта или за алишта за освежување.

Се пали соодветното показно светло.

## 7.4 Интензивно

Со оваа опција можете да перите многу валкани алишта.

Циклусот на перење трае подолго со оваа опција.

Се пали соодветното показно светло.

## 7.5 Лесно пеглање

Машината внимателно ги пере и центрифугира алиштата за да се спречи туткање.

Машината ја намалува брзината на центрифугата, користи повеќе вода и го прилагодува времетраењето на програмата според видот на алиштата.

Се пали соодветното показно светло.

## 7.6 Само плакнење

Со оваа опција може да го пуштите само последното плакнење на одбраната програма за перење.

Ако ја одберете опцијата

Дополнително плакнење  апаратот додава две или повеќе плакнења.

Се пали соодветното показно светло.

## 7.7 Цедење и центрифугирање

Со оваа опција можете да го пуштите циклусот на центрифугирање и цедење.

Фазата на центрифуга е погодна за програмата за перење којашто сте ја поставиле.



Ако исто така ја поставите опцијата Без Центрифуга

 апаратот само ќе цеди.

## 7.8 Завршеток

Со оваа опција можете да го поставите бројот на часови за коишто сакате да заврши програмата за перење.

Можете да поставите минимум 3 часа до максимум 20 часа.

Екранот го покажува бројот на часови и показателот над копчето  е вклучен.

## 7.9 Дополнително плакнење



Со оваа опција можете да додадете фаза неколку плакнења кон програмата за перење.

Користете ја оваа опција за лица алергични на детергенти и во области каде водата е мека.

Се вклучува соодветниот показател.<sup>1</sup>



# 8. ПОСТАВКИ

## 8.1 Дополнително плакнење



Со оваа опција можете постојано да имате дополнително плакнење кога поставувате нова програма.





- За да ја **вклучите/исклучите** оваа опција, притискајте ги истовремено

 и  сè додека не се вклучи/исклучи показното светло .

## 8.2 Брава за деца

Со оваа опција можете да спречите децата да си играат со контролната табла.

<sup>1</sup> Видете во „Поставки“ за тоа како да ја активирате оваа опција.

- За да ја **вклучите/исклучите** оваа опција, притискајте ги истовремено  и  сè додека не се вклучи/исклучи показното светло . Активирајте ја оваа опција откако сте го допреле копчето : копчињата се заклучени (освен за копчето ).

 Оваа опција останува активна дури и кога ќе го исклучите апаратот.

### 8.3 Звучни сигнали

Звучните сигнали работат кога:

- Програмата е завршена.
  - Апаратот е во дефект.
- За да ги **исклучите/вклучите** звучните сигнали, притиснете го копчето **P** и копчето  истовремено 4 секунди.

 Ако ги исклучите звучните сигнали, тие продолжуваат да работат кога апаратот има дефект.

## 9. ПРЕД ПРВАТА УПОТРЕБА

1. Ставете мала количина детергент во фиоката за фазата на перење.
2. Поставете ја и стартувајте ја програмата за памук на највисоката температура без алишта.

Ова ја отстранува целата нечистотија од барабанот и од внатрешноста.

## 10. СЕКОЈДНЕВНА УПОТРЕБА

 **ПРЕДУПРЕДУВАЊЕ!**  
Видете во поглавјата за заштита и сигурност.

### 10.1 Полнење со алишта

1. Отворете ја вратата на апаратот
2. Ставете ги алиштата во барабанот, едно по едно парче.
3. Протресете ги алиштата пред да ги ставите во апаратот.  
Не ставајте многу алишта во барабанот.
4. Затворете ја вратата.

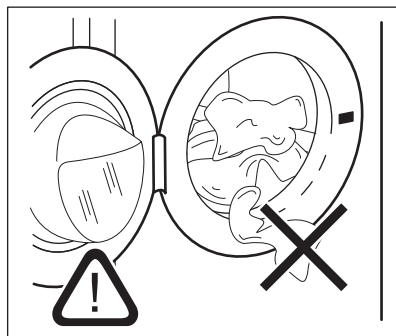

 **ВНИМАНИЕ!**

Проверете дали има алишта меѓу заштитната гума и вратата. Постои опасност од протекување на вода или оштетување на алиштата.

## 10.2 Користење детергент и додатоци

1. Измерете ги детергентот и омекнувачот.
2. Внимателно затворете ја фиоката за детергент

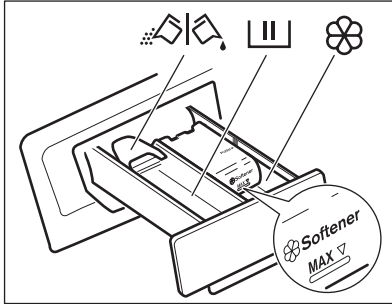

Преграда за течни додатоци (омекнувач, штирак).



**ВНИМАНИЕ!**  
Немојте да го надминувате нивото **MAX**.



Клапна за детергент во прав или за течен детергент.

## 10.4 Течен детергент или детергент во прав

### 10.3 Прегради за детергент



Преграда за детергент за фазата на перење. Ако користите течен детергент, ставете го веднаш пред почетокот на програмата.

1.

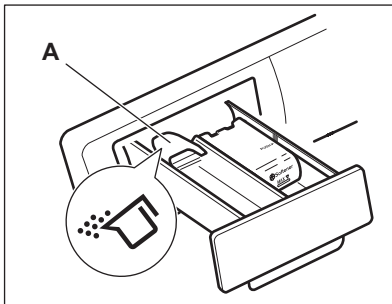

2.

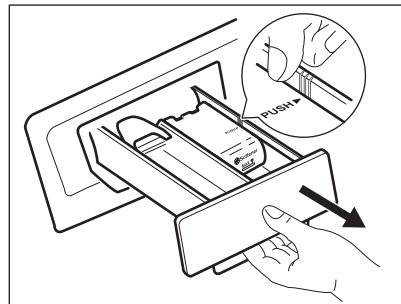

3.

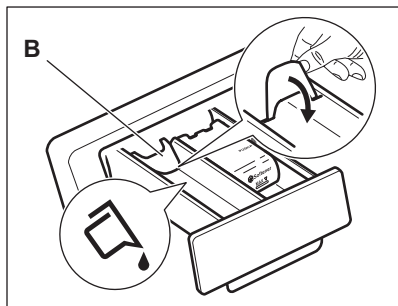

- Позиција **A** за детергент во прав (фабричка поставка).
- Позиција **B** за течен детергент.



#### При употреба на течен детергент:

- Не користете желатински или густы течны детергенты.
- Не ставајте повеќе течност од максималното ниво.
- Не поставувајте одложен почеток (или Крај како опција).

4.

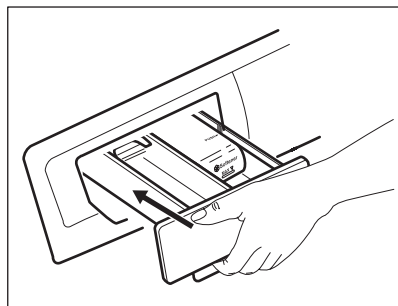

## 10.5 Вклучување на машината

Притиснете и задржете неколку секунди на копчето  за да го вклучите или исклучите апаратот. Се огласуваат звуци на мелодија кога ќе се активира машината. Апаратот ја прикажува почетната анимација. Анимацијата набрзина ја прикажува секоја програма за перење и почетната температура и поставките за центрифуга. На екранот се појавува зборот On.

## 10.6 Поставување програма



1. Допрете го копчето за програма **P** и поставете ја програмата:
  - Показателот за копчето  трепка.
  - На екранот се прикажува времетраењето на програмата.
2. Доколку е неопходно, променете ја температурата и брзината на центрифугата или додајте ги достапните функции. Кога вклучувате опција, се вклучува показното светло за поставената опција.



Доколку поставите нешто неточно, на екранот се прикажува пораката .

## 10.7 Започнување програма без опција Завршеток

Допрете го копчето .



- Показното светло на копчето  престанува да трепка и останува вклучено.
- Програмата започнува, вратата се заклучува, показателот  е вклучен.
- Пумпата за цедење може да работи кратко време на почетокот на циклусот за перење.





По околу 15 минути од почетокот на програмата:





- Машината автоматски го прилагодува времетраењето на програмата за да се совпадне со полнењето алишта.
- На екранот се прикажува новата вредност.

## 10.8 Започнување програма со опција Завршеток

1. Допрете го неколку пати копчето  за да го одберете бројот на часови за колку што сакате да заврши циклусот на перење. Екранот ги покажува бројот на часови кои сте ги поставиле (на пр. 3h) и показателот над копчето  е вклучено за да покаже дека опцијата е активна.
2. Допрете го копчето :
  - Вратата е заклучена.
  - Апаратот го започнува одбројувањето.
  - Кога ќе заврши одбројувањето, програмата за перење започнува автоматски.

 Можете да ја откажете или промените опцијата Завршеток пред да притиснете копчето . Откако ќе го притиснете копчето  можете да ја откажете опцијата Завршеток.

За да ја откажете опцијата Завршеток:

- a. Притиснете го копчето  за да го поставите апаратот на пауза. Показателот за копчето  трепка.
- b. Допирајте го копчето  се додека показателот над копчето не се исклучи.  
Притиснете го копчето  повторно за да почне веднаш програмата.

## 10.9 Прекинување на програма и менување на опции

Можете да промените само одредени опции пред да се вклучат.

1. Допрете . Показателот за ова копче трепка.



2. Променете ги опциите. Ако промените било која опција опцијата Завршеток (ако е поставена) ќе се онеспособи.
3. Допрете го уште еднаш . Програмата продолжува.

## 10.10 Откажување програма

1. Притиснете го копчето  неколку секунди за да ја откажете програмата и да ја исклучите машината.
2. Притиснете го истото копче повторно за да ја вклучите машината. Сега, можете да поставите нова програма за перење.

 Апаратот не испушта вода. Водата којашто е преостаната во барабанот може да се искористи за следниот циклус на перење.

## 10.11 Отворање на вратата





Додека работи програмата (или , вратата на апаратот е заклучена. Се пали показното светло .







### ВНИМАНИЕ!

Доколку температурата и нивото на водата во барабанот се премногу високи, не можете да ја отворите вратата.



**Отворете ја вратата во текот на првите минути од циклусот (или кога работи ):**

1. Притиснете го копчето  за да го ставите апаратот на пауза.
2. Почекајте да се изгасне показателот .
3. Можете да ја отворите вратата.
4. Затворете ја вратата и повторно притиснете го копчето . Програмата (или ) продолжува.



## 10.12 На крај од програмата



- Уредот запира автоматски.
- Звучните сигнали работат (ако се вклучени).
- Символот  се пали на екранот.
- Се исклучува показното светло за копчето .
- Показното светло за заклучување на вратата  се гаси.
- Можете да ја отворите вратата.
- Извадете ги алиштата од апаратот. Проверете дали барабанот е празен.
- Притиснете го копчето  неколку секунди за да ја исклучите машината.
- Затворете ја славината за вода.
- Подотворете ги вратата и фиоката за детергент за да спречите мувла и мириси.



### Програмата за перење е завршена, но има вода во барабанот:

- Барабанот се врти редовно за да спречи туткање на алиштата.
- Показателот  трепка за да ве потсети дека треба да ја исцедите водата.
- Показното светло за заклучување на вратата  свети. Показателот за копчето  трепка. Вратата останува заклучена.
- Мора да ја исцедите водата за да ја отворите вратата.

### Цедење на вода:

1. За да ја исцедите водата.
  - Допрете го копчето . Апаратот ја цеди водата и центрифугира со максимална брзина на центрифуга за одбраната програма за перење.
  - Алтернативно, допрете го копчето  за да ја смените

брзината на центрифугата и потоа допрете го копчето . Апаратот ја цеди водата и центрифугира. Ако поставите , апаратот само ќе ја цеди водата.



2. Кога програмата ќе заврши и показното светло за заклучена врата ќе се изгасне , можете да ја отворите вратата.
3. Притиснете го копчето  неколку секунди за да ја исклучите машината.



Апаратот цеди и центрифугира автоматски после приближно 18 часа (освен кај програми за волна).

## 10.13 опција АВТОМАТСКО ИСКЛУЧУВАЊЕ

Опцијата во мирување за АВТОМАТСКО ИСКЛУЧУВАЊЕ автоматски го исклучува апаратот за да ја намали потрошувачката на енергија. Сите показни светла и екранот се гасат кога :

- Не ја користете машината 5 минути пред да го допрете . Притиснете го копчето  за повторно да ја вклучите машината.
- После 5 минути од крајот на програмата за перење. Притиснете го копчето  за повторно да ја вклучите машината. На екранот се прикажува крајот на последната поставена програма. Допрете го копчето **P** ако сакате да поставите нов циклус.

# 11. ПОМОШ И СОВЕТИ

## 11.1 Полнење алишта

- Поделете ги алиштата на: бели, обоени, синтетика, нежни и волнени.
- Следете ги упатствата за перење што се наоѓаат на етикетите на алиштата.
- Не перете заедно бели и алишта во боја.



- Некои алишта во боја може да ја изгубат боја по првото перење. Ви препорачуваме да ги перете одделно првиот пат.
- Закопчајте ги навлаките за перници, патентите, куките и дримерите. Врзете ги ремените.
- Испразнете ги џебовите и исправете ги алиштата.
- Превртете ги повеќеслојните ткаенини, волната и алиштата со насликани илустрации.
- Отстранете ги тешките дамки.
- Перете ги тврдокорните дамки со специјален детергент.
- Бидете внимателни со завесите. Тргнете ги куките или ставете ги завесите во торба за перење или во навлака.
- Немојте да перете во апаратот исечени или алишта без раб. Користете ја корпата за перење за перење на мали предмети ( на пр. градници со жица, колани, хулахопки, итн.).
- Многу мало полнење може да предизвика проблеми со рамнотежата за време на фазата на центрифугирање. Ако се случи ова, распоредете ги рачно алиштата во барабанот и повторно вклучете ја фазата на центрифугирање.
- прашоци за перење за чувствителни ткаенини (до 40 °C) и волна,
- течни детергенти, претежно за програми за перење на ниски температури (до 60 °C) за сите видови ткаенини или специјални само за волна.
- Не мешајте различни видови детергенти.
- Заради заштита на животната средина, не користете повеќе од точното количество детергент.
- Секогаш следете ги упатствата што ќе ги најдете на пакувањето на овие производи.
- Користете соодветни производи за видот и бојата на ткаенината, температурата на програмата и нивото на извалканост.
- Ако вашиот апарат нема дозер за детергент со преклопник, додајте течен детергент со топка за дозирање (испорачана од производителот на детергентот).

## 11.4 Еколошки практични совети

- Поставете програма за перење на алишта со нормална извалканост без фаза на предперење.
- Секогаш стартувајте ја програмата за перење со максимален капацитет на алишта.
- Ако е потребно, користете отстранувач за дамки за да поставите програма со ниска температура.
- За да користите точна количина на детергент, проверете ја тврдоста на водата во вашиот дом

## 11.5 Тврдост на вода

Ако тврдоста на водата во вашата област е висока или средна, ви препорачуваме да користите омекнувач за вода за машини за перење. Во областите каде тврдоста на водата е мека, нема потреба од омекнувач за вода.

За да ја дознаете тврдоста на водата во вашата област, јавете се во локалното претпријатие за водовод.

## 11.2 Тврдоглави дамки

За некои дамки, водата и детергентот не се доволни.

Ви препорачуваме да ги отстраните овие дамки пред да ги ставите алиштата во апаратот.

На располагање има специјални отстранувачи на дамки. Користете специјален отстранувач за дамки којшто е прикладен за видот на дамката и материјалот.

## 11.3 Детергенти и додатоци

- Користете само детергенти и додатоци што се предвидени за употреба во машина за перење:
  - прашоци за перење за сите видови ткаенини,

Користете соодветна количина на омекнувач за водата. Секогаш следете

ги упатствата што ќе ги најдете на пакувањето на производот.

## 12. НЕГА И ЧИСТЕЊЕ



### ПРЕДУПРЕДУВАЊЕ!

Видете во поглавјата за заштита и сигурност.

### 12.1 Надворешно чистење

Исчистете го апаратот само со сапун и топла вода. Целосно исушете ги сите површини.



### ВНИМАНИЕ!

Не користете алкохол, растворувачи или хемиски производи.

### 12.2 Отстранување бигор

Ако тврдоста на водата во вашата област е висока или средна, ви препорачуваме да користите средство за отстранување бигор за машини за перење.

Редовно прегледувајте го барабанот за да спречите појава на бигор и рѓа.

За да ја отстраните рѓата, користете само специјални производи за машини за перење. Направете го ова засебно од перењето алишта.



Секогаш следете ги упатствата што ќе ги најдете на пакувањето на производот.

### 12.3 Перење за одржување

Со програмите за ниска температура можно е да остане малку детергент во барабанот. Редовно чистете го апаратот. За да го направите ова:

- Извадете ги алиштата од барабанот.
- Поставете ја програмата за памучни алишта на највисока температура со мала количина на детергент.

### 12.4 Дихтунг на вратата

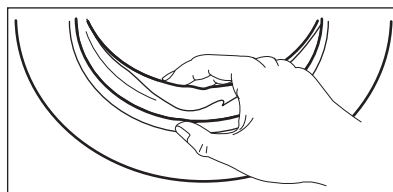

Редовно прегледувајте го дихтунгот и вадете ги сите предмети од внатрешниот дел.

### 12.5 Чистење на дозерот за детергент

1.

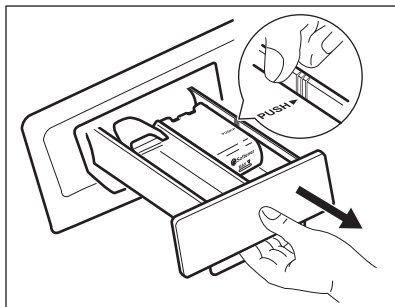

2.

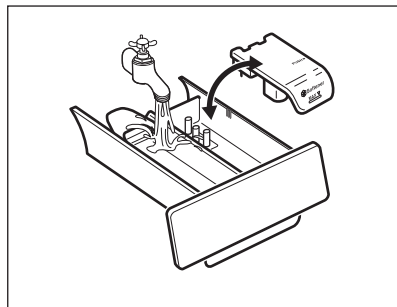

3.

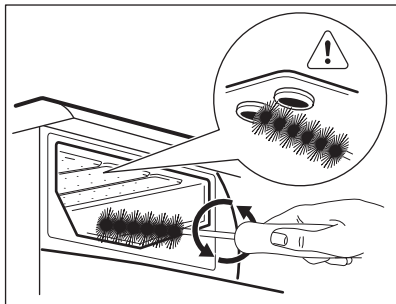

4.

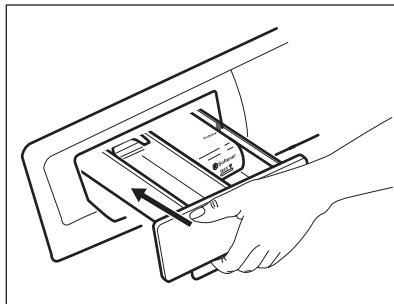

## 12.6 Чистење на одводниот филтер



### ПРЕДУПРЕДУВАЊЕ!

Не чистете го одводниот филтер ако водата во апаратот е жешка.

1.

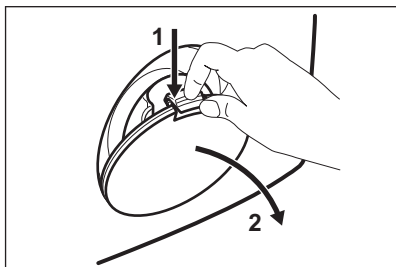

2.

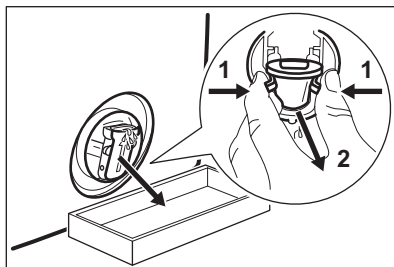

3.

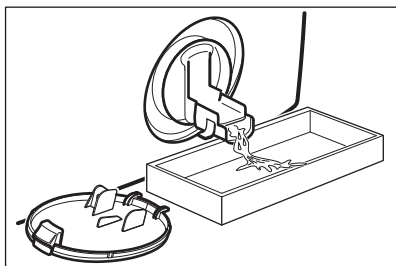

4.

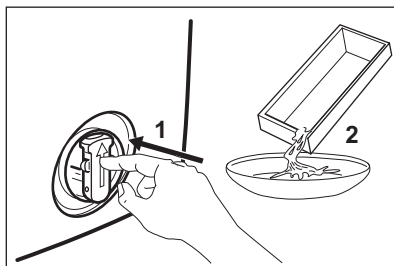

5.

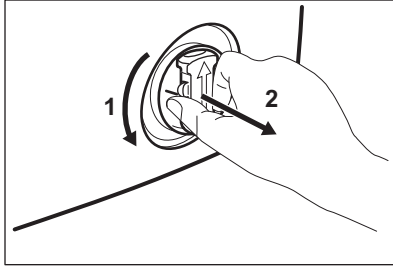

6.

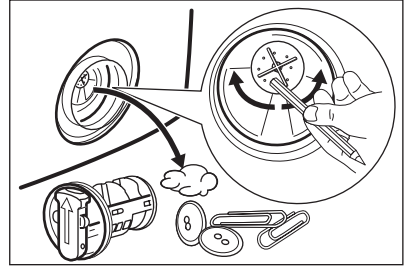

7.

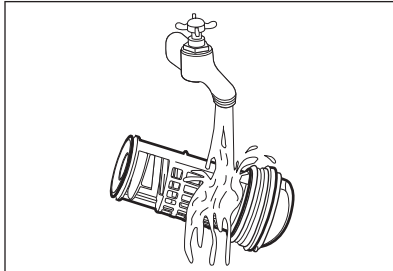

8.

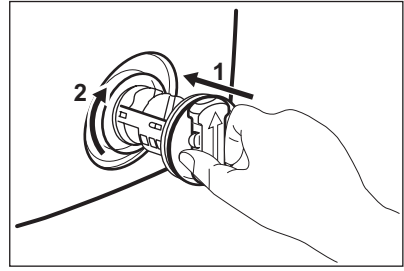

9.

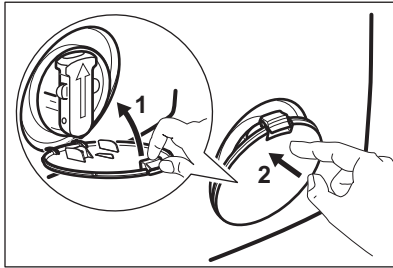

### 12.7 Чистење на доводното црево и филтерот на вентилот

1.

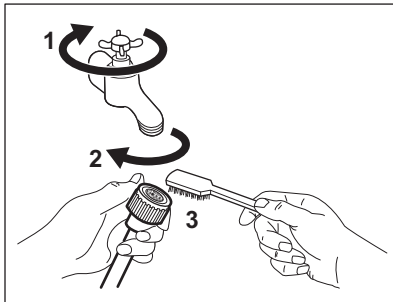

2.

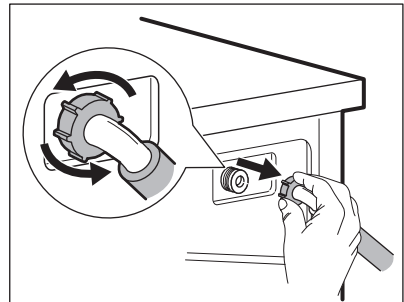

3.

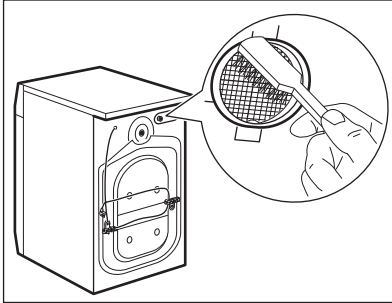

## 12.8 Цедење во вонредна ситуација

Заради некој проблем, апаратот не може да цеди вода.

Ако се случи ова, направете ги чекорите од (1) до (9) од 'Чистење на филтерот за цедење'. Ако е неопходно, исчистете ја пумпата.

Кога ја цедите водата со помош на процедурата за итно цедење, мора повторно да го активирате систем за цедење:

1. Кога ја цедите водата со помош на постапката за итно цедење, мора повторно да го активирате системот за цедење: Ставете 2 литри вода во главната преграда за перење од дозерот за детергент.
2. Стартувајте ја програмата за цедење на водата

## 12.9 Заштита од замрзнување

Ако апаратот е монтиран во област каде што температурата може да

4.

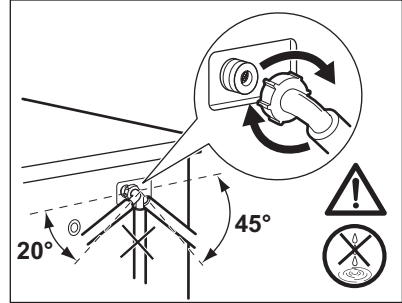

падне под 0°C, отстранете ја преостаната вода од доводното црево и од пумпата за цедење.

1. Извадете го приклучокот за струја од штекерот.
2. Затворете ја славината за вода.
3. Ставете ги двата краја на доводното црево во садот и оставете ја водата да тече од цревото.
4. Испразнете ја пумпата. Погледнете ја постапката за итно цедење.
5. Кога одводната пумпа е празна, вратете го доводното црево назад.



### ПРЕДУПРЕДУВАЊЕ!

Проверете дали температурата е повисока од 0°C пред повторно да го користите апаратот. Производителот не е одговорен за штетите предизвикани од ниска температура.

# 13. РЕШАВАЊЕ НА ПРОБЛЕМИ



### ПРЕДУПРЕДУВАЊЕ!

Видете во поглавјата за заштита и сигурност.

## 13.1 Вовед

Машината не почнува да работи или запира за време на работата.

Прво, обидете се да најдете решение за проблемот (погледнете во табелата). Ако не успеете, контактирајте со Овластен сервисен центар.

**Кај некои проблеми, звучните сигнали работат и на екранот се прикажува шифра за тревога:**

- **E10** - Апаратот не се полни правилно со вода.
- **E20** - Апаратот не ја испушта водата.
- **E40** - Вратата на апаратот е отворена или не е правилно затворена. Проверете ја вратата!
- **E90** - Напојувањето со струја е нестабилно. Почекајте додека не се стабилизира напојувањето со струја.
- **E91** - Нема комуникација меѓу електронските елементи на апаратот. Исклучете го и повторно вклучете го.



#### **ПРЕДУПРЕДУВАЊЕ!**

Исклучете ја машината пред да ги направите проверките.

## 13.2 Можни дефекти

Проблем	Можно решение
Програмата не почнува да работи.	Проверете дали приклучокот за струја е вклучен во штекерот.
	Проверете дали вратата на апаратот е затворена.
	Проверете дали има оштетен осигурувач во таблата со осигурувачи.
	Проверете дали е притиснато копчето Старт/Пауза.
	Доколку е поставен одложен почеток, откажете ја поставката или почекајте да заврши одбројувањето.
Апаратот не се полни правилно со вода.	Доколку е вклучена, исклучете ја функцијата Блокада за деца.
	Проверете дали е отворена славината за вода.
	Проверете дали е многу низок притисокот во доводот за вода. За овие информации, јавете се во локалното водостопанство.
	Проверете дали е затната славината за вода.
	Проверете да не се затнати филтерот на доводното црево и филтерот на вентилот. Погледнете во „Нега и чистење“.
	Проверете дали доводното црево е засукано или свиткано.
	Проверете дали е правилно поврзано црево за довод на вода.
	Проверете дали црево за цедење е во правилна положба. Црево може да е поставено многу ниско.
Апаратот не се полни со вода и веднаш ја испушта.	Проверете дали црево за цедење е во правилна положба. Црево може да е поставено многу ниско.
Апаратот не испушта вода.	Проверете дали е затната одводната славина.

Проблем	Можно решение
	Проверете одводното црево да не е засукано или свиткано.
	Проверете да не е затнат одводниот филтер. Исчистете го филтерот доколку е потребно. Погледнете во „Нега и чистење“.
	Проверете дали одводното црево е правилно поврзано.
	Поставете ја програмата за цедење доколку поставувате програма без фаза на цедење.
	Поставете ја програмата за цедење доколку поставувате опција што завршува со вода во барабанот.
Фазата на центрифуга не работи или циклусот на перење трае подолго од вообичаено.	Поставете ја програмата за центрифугирање.
	Проверете да не е затнат одводниот филтер. Исчистете го филтерот доколку е потребно. Погледнете во „Нега и чистење“.
	Распоредете ги рачно алиштата во барабанот и започнете ја фазата на центрифугирање уште еднаш. Овој проблем може да е предизвикан од проблеми со рамнотежата.
На подот има вода.	Погрижете се спојките на цревата за вода да се стегнати и да нема протекување на вода.
	Проверете дали е оштетено одводното црево.
	Проверете дали користите соодветен детергент и соодветна количина од него.
Не можете да ја отворите вратата на апаратот.	Проверете дали е завршена програмата за перење.
	Поставете ја програмата за цедење или за центрифугирање доколку има вода во барабанот.
Машината прави невообичаена бука.	Проверете дали апаратот е правилно нивелиран. Погледнете во „Монтажа“.
	Проверете дали е отстранета амбалажата и/или транспортните завртки. Погледнете во „Монтажа“.
	Додајте уште алишта во барабанот. Полнењето со алишта можеби е премало.

Проблем	Можно решение
Циклусот трае пократко од прикажаното време.	Апаратот пресметува ново време во зависност од полнењето со алишта. Видете во поглавјето „Потрошувачки вредности“.
Циклусот трае подолго од прикажаното време.	Несоодветното полнење со алишта го зголемува времетраењето на циклусот. Ова е нормално однесување на апаратот.
Резултатите од перењето се незадоволителни.	Зголемете го количеството детергент или употребете друг.
	Користете специјални производи за да ги отстраните тврдокорните дамки пред да ги перете алиштата.
	Проверете дали сте ја поставиле точната температура.
	Намалете го полнењето со алишта.
Не можете да поставите опција.	Проверете дали сте ги притиснале само саканото копче (иња).

Откако ќе ја изведете проверката, вклучете ја машината. Програмата продолжува од точката на прекилот.

Ако повторно се појави проблемот, контактирајте со Овластен сервисен центар.

Ако на екранот се прикажуваат други шифри за тревога. Вклучете го и исклучете го апаратот. Ако повторно се појави проблемот, стапете во контакт со Овластен сервисен центар.

## 14. ТЕХНИЧКИ ПОДАТОЦИ

Димензија	Ширина / Висина / Длабочина / Вкупна длабочина	600 mm/ 850 mm/ 520 mm/ 576 mm
Поврзување на струја	Волтажа Вкупна моќност Осигурувач Фреквенција	230 V 2200 W 10 A 50 Hz
Ниво на заштита од навлегување на тврди честички и влага обезбедено со заштитниот капак, освен кога опремата со низок напон нема заштита од влага		IPX4
Притисок на доводот на вода	Минимален Максимален	0,5 bar (0,05 MPa) 8 bar (0,8 MPa)
Снабдување со вода <sup>1)</sup>		Студена вода
Максимално полнење	Памучни	7 kg
Класа на енергетска ефикасност		A+++



Брзина на центрифугата	Максимален	1000 врт. во минута
------------------------	------------	---------------------

1) Поврзете го доводното црево со славина за вода со навој 3/4“.

## 14.1 Додатни технички податоци

Лого на брендот	ELECTROLUX	
Име на дистрибутерот	Electrolux Lehel Kft 1142 Budapest Erzsébet kir.né útja 87	
Име на моделот	EWF 1074BW	
	Мерна единица	
Енергетска класа	(на скала од <b>A</b> до <b>D</b> , каде <b>A</b> - најефективна и <b>D</b> - најмалку ефективна)	A+++
Резултати од перење	(на скала од <b>A</b> до <b>G</b> , каде <b>A</b> - највисоки и <b>G</b> - најниски)	A
Резултати од сушење со центрифуга	(на скала од <b>A</b> до <b>G</b> , каде <b>A</b> - подобри и <b>G</b> - полоши)	C
Преостаната влажност	%	60
Максимална брзина на центрифугата	rpm (врт./мин)	1000
Полнење	kg	7
Просечна потрошувачка на електрична енергија на годишно ниво <sup>1)</sup>	kWh	171
Просечна годишна потрошувачка на вода <sup>1)</sup>	литри	9499
Бука при перење со нормална програма за памучни на 60° C	dB/A	58
Бука од центрифуга на нормална програма за памучни на 60° C	dB/A	79

1) Во согласност со EN60456.

## 15. ГРИЖА ЗА ОКОЛИНАТА

Рециклирајте ги материјалите со симболот . Ставете ја амбалажата во соодветни контейнери за да ја

рециклирате. Помогнете во заштитата на животната средина и човековото здравје и рециклирајте го отпадот од

електрични и електронски апарати. Не фрлајте ги апаратите означени со симболот  во отпадот од домаќинството. Вратете го производот

во вашиот локален капацитет за рециклирање или контактирајте ја вашата општинска канцеларија.



