



Thinking of you
Electrolux



EDH3897SDE

.....
EL ΣΤΕΓΝΩΤΗΡΙΟ ΟΔΗΓΙΕΣ ΧΡΗΣΗΣ
HU SZÁRÍTÓGÉP HASZNÁLATI ÚTMUTATÓ

2

29



ΠΕΡΙΕΧΟΜΕΝΑ

1. ΠΛΗΡΟΦΟΡΙΕΣ ΓΙΑ ΤΗΝ ΑΣΦΑΛΕΙΑ.....	3
2. ΟΔΗΓΙΕΣ ΓΙΑ ΤΗΝ ΑΣΦΑΛΕΙΑ.....	6
3. ΠΕΡΙΓΡΑΦΗ ΠΡΟΪΟΝΤΟΣ.....	8
4. ΠΙΝΑΚΑΣ ΧΕΙΡΙΣΤΗΡΙΩΝ.....	9
5. ΠΙΝΑΚΑΣ ΠΡΟΓΡΑΜΜΑΤΩΝ.....	10
6. ΕΠΙΛΟΓΕΣ.....	13
7. ΡΥΘΜΙΣΕΙΣ.....	15
8. ΠΡΙΝ ΑΠΟ ΤΗΝ ΠΡΩΤΗ ΧΡΗΣΗ.....	16
9. ΚΑΘΗΜΕΡΙΝΗ ΧΡΗΣΗ.....	17
10. ΥΠΟΔΕΙΞΕΙΣ ΚΑΙ ΣΥΜΒΟΥΛΕΣ.....	18
11. ΦΡΟΝΤΙΔΑ ΚΑΙ ΚΑΘΑΡΙΣΜΑ.....	19
12. ΑΝΤΙΜΕΤΩΠΙΣΗ ΠΡΟΒΛΗΜΑΤΩΝ.....	25
13. ΤΕΧΝΙΚΑ ΧΑΡΑΚΤΗΡΙΣΤΙΚΑ.....	26

ΜΕ ΓΝΩΜΟΝΑ ΤΙΣ ΑΝΑΓΚΕΣ ΣΑΣ

Σας ευχαριστούμε που αγοράσατε μια συσκευή της Electrolux. Έχετε επιλέξει ένα προϊόν το οποίο συνοδεύεται από δεκαετίες επαγγελματικής εμπειρίας και καινοτομίας. Εύχρηστο και κομψό, έχει σχεδιαστεί με γνώμονα τις ανάγκες σας. Επομένως, όποτε το χρησιμοποιείτε, μπορείτε να αισθάνεστε ασφαλείς γνωρίζοντας ότι θα έχετε τέλεια αποτελέσματα κάθε φορά.

Καλώς ορίσατε στην Electrolux.

Επισκεφθείτε την ιστοσελίδα μας για να:



Βρείτε υποδείξεις χρήσης, φυλλάδια, συμβουλές για την επίλυση προβλημάτων, πληροφορίες συντήρησης:

www.electrolux.com



Καταχωρήστε το προϊόν σας, ώστε να έχετε καλύτερο σέρβις:

www.registerelectrolux.com



Αγοράστε εξαρτήματα, αναλώσιμα και γνήσια ανταλλακτικά για τη συσκευή σας:

www.electrolux.com/shop

ΥΠΟΣΤΗΡΙΞΗ ΠΕΛΑΤΩΝ ΚΑΙ ΣΕΡΒΙΣ

Συνιστάται η χρήση γνήσιων ανταλλακτικών.

Όταν επικοινωνείτε με το σέρβις, βεβαιωθείτε ότι έχετε διαθέσιμα τα ακόλουθα στοιχεία: Μοντέλο, Κωδ. προϊόντος (PNC), Αριθμός σειράς.

Τα στοιχεία αυτά θα τα βρείτε στην πινακίδα τεχνικών χαρακτηριστικών.



Προειδοποίηση / Προσοχή - Πληροφορίες για την ασφάλεια



Γενικές πληροφορίες και συμβουλές



Πληροφορίες σχετικά με το περιβάλλον

Υπόκειται σε αλλαγές χωρίς προειδοποίηση.

1. ⚠ ΠΛΗΡΟΦΟΡΙΕΣ ΓΙΑ ΤΗΝ ΑΣΦΑΛΕΙΑ

Πριν από την εγκατάσταση και τη χρήση της συσκευής, διαβάστε προσεκτικά τις παρεχόμενες οδηγίες. Ο κατασκευαστής δεν ευθύνεται αν προκληθεί τραυματισμός ή ζημιά από λανθασμένη εγκατάσταση και χρήση. Να φυλάσσετε πάντα αυτές τις οδηγίες μαζί με τη συσκευή για μελλοντική αναφορά.



- Διαβάστε τις παρεχόμενες οδηγίες.

1.1 Ασφάλεια παιδιών και ευπαθών ατόμων



ΠΡΟΕΙΔΟΠΟΙΗΣΗ!

Κίνδυνος ασφυξίας, τραυματισμού ή μόνιμης αναπηρίας.

- Η συσκευή αυτή μπορεί να χρησιμοποιηθεί από παιδιά ηλικίας 8 ετών και άνω και από άτομα με μειωμένες σωματικές, αισθητηριακές ή πνευματικές δυνατότητες ή έλλειψη εμπειρίας και γνώσης, εάν επιβλέπονται ή έχουν λάβει οδηγίες σχετικά με τη χρήση της συσκευής με ασφαλή τρόπο και κατανοούν τους κινδύνους που ενέχονται.
- Μην αφήνετε τα παιδιά να παίζουν με τη συσκευή.
- Παιδιά ηλικίας μικρότερης των 3 ετών πρέπει να παραμένουν μακριά, εκτός αν επιβλέπονται συνεχώς.
- Φυλάσσετε όλα τα υλικά συσκευασίας μακριά από τα παιδιά.
- Φυλάσσετε όλα τα απορρυπαντικά μακριά από τα παιδιά.
- Κρατάτε τα παιδιά και τα κατοικίδια ζώα μακριά από την πόρτα της συσκευής όταν αυτή είναι ανοιχτή.
- Εάν η συσκευή διαθέτει διάταξη ασφάλειας για τα παιδιά, συνιστάται η ενεργοποίησή της.
- Ο καθαρισμός και η συντήρηση από τον χρήστη δεν πρέπει να πραγματοποιούνται από παιδιά χωρίς επίβλεψη.

1.2 Γενικές πληροφορίες για την ασφάλεια

- Μην αλλάζετε τις προδιαγραφές αυτής της συσκευής.
- Εάν το στεγνωτήριο τοποθετηθεί επάνω από πλυντήριο ρούχων, χρησιμοποιήστε το σετ στοίβαξης. Το σετ στοίβαξης, διαθέσιμο από τον εξουσιοδοτημένο προμηθευτή της περιοχής σας, μπορεί να χρησιμοποιηθεί μόνο με τη συσκευή που καθορίζεται στις οδηγίες που παρέχονται με το εξάρτημα. Διαβάστε τις προσεκτικά πριν από την εγκατάσταση (ανατρέξτε στο φυλλάδιο εγκατάστασης).
- Η συσκευή μπορεί να εγκατασταθεί είτε ως ανεξάρτητη μονάδα είτε κάτω από πάγκο κουζίνας που διαθέτει τον κατάλληλο χώρο (ανατρέξτε στο φυλλάδιο εγκατάστασης).
- Μην εγκαθιστάτε τη συσκευή πίσω από πόρτα που κλειδώνει, πίσω από συρόμενη πόρτα ή πίσω από πόρτα με μεντεσέ στην αντίθετη πλευρά, όπου η πόρτα της συσκευής δεν μπορεί να ανοίξει πλήρως.
- Τα ανοίγματα αερισμού που βρίσκονται στη βάση της συσκευής (κατά περίπτωση) δεν πρέπει να παρεμποδίζονται από τυχόν ύπαρξη χαλιού.
- Συνδέστε το φως τροφοδοσίας στην πρίζα μόνον αφού έχει ολοκληρωθεί η εγκατάσταση. Μετά την εγκατάσταση, βεβαιωθείτε ότι είναι δυνατή η πρόσβαση στο φως τροφοδοσίας.
- Βεβαιωθείτε ότι ο χώρος εγκατάστασης αερίζεται επαρκώς, ώστε να αποφευχθεί η επιστροφή αερίων στο χώρο από συσκευές που χρησιμοποιούν άλλα καύσιμα για τη λειτουργία τους, συμπεριλαμβανομένης της γυμνής φλόγας.
- Ο αέρας εξαγωγής δεν πρέπει να αποβάλλεται σε καμινάδα που χρησιμοποιείται για αναθυμιάσεις από συσκευές αερίου ή άλλων καυσίμων. (εάν διατίθεται)
- Εάν το καλώδιο ρεύματος έχει υποστεί φθορές, θα πρέπει να αντικατασταθεί από τον κατασκευαστή, το Εξουσιοδοτημένο Κέντρο Σέρβις ή ένα κατάλληλα

καταρτισμένο άτομο, ώστε να αποφευχθούν οι κίνδυνοι.

- Τηρείτε τον μέγιστο όγκο φορτίου των 9kg (ανατρέξτε στο κεφάλαιο «Πίνακας προγραμμάτων»).
- Μη χρησιμοποιείτε τη συσκευή εάν έχουν χρησιμοποιηθεί βιομηχανικά χημικά για το καθάρισμα.
- Σκουπίζετε τα χνουδία που έχουν συσσωρευτεί γύρω από τη συσκευή.
- Μη χρησιμοποιείτε τη συσκευή χωρίς φίλτρο. Καθαρίζετε το φίλτρο χνουδιών πριν ή μετά από κάθε χρήση.
- Μη στεγνώνετε άπλυτα ρούχα στο στεγνωτήριο.
- Ρούχα τα οποία έχουν λερωθεί με ουσίες όπως μαγειρικό λάδι, ασετόν, οινόπνευμα, πετρέλαιο, κηροζίνη, καθαριστικά λεκέδων, νέφτι, κεριά και καθαριστικά κεριού πρέπει να πλένονται σε ζεστό νερό με επιπρόσθετη ποσότητα απορρυπαντικού πριν τοποθετηθούν για στέγνωμα στο στεγνωτήριο.
- Αντικείμενα όπως αφρώδες ελαστικό (αφρός λάτεξ), σκουφάκια μπάνιου, αδιάβροχα υφάσματα, αντικείμενα με αντιολισθητική βάση από ελαστικό και ρούχα ή μαξιλάρια που περιέχουν επένδυση με αφρώδες ελαστικό δεν πρέπει να στεγνώνονται στο στεγνωτήριο.
- Τα μαλακτικά ή παρόμοια προϊόντα πρέπει να χρησιμοποιούνται βάσει των οδηγιών τους.
- Αφαιρείτε όλα τα αντικείμενα από τις τσέπες όπως αναπτήρες και σπύρα.
- Ποτέ μη διακόπτετε ένα στεγνωτήριο πριν από το τέλος του κύκλου στεγνώματος, εκτός εάν αφαιρέστε αμέσως όλα τα ρούχα και τα απλώσετε ώστε να διασκορπιστεί η θερμότητα.
- Η τελευταία φάση κάθε κύκλου του στεγνωτηρίου εκτελείται χωρίς θερμότητα (ψυχρός κύκλος) προκειμένου τα ρούχα να αποκτήσουν θερμοκρασία που διασφαλίζει ότι δεν θα υποστούν φθορά.

- Πριν από την πραγματοποίηση συντήρησης, απενεργοποιήστε τη συσκευή και αποσυνδέστε το φως τροφοδοσίας από την πρίζα.

2. ΟΔΗΓΙΕΣ ΓΙΑ ΤΗΝ ΑΣΦΑΛΕΙΑ

2.1 Εγκατάσταση

- Αφαιρέστε όλα τα υλικά της συσκευασίας.
- Εάν η συσκευή έχει υποστεί ζημιά, μην προβείτε σε εγκατάσταση ή χρήση της.
- Ακολουθείτε τις οδηγίες εγκατάστασης που παρέχονται με τη συσκευή.
- Να είστε πάντα προσεκτικοί κατά τη μετακίνηση της συσκευής, καθότι είναι βαριά. Φοράτε πάντα γάντια ασφαλείας.
- Μην εγκαθιστάτε και μη χρησιμοποιείτε τη συσκευή σε χώρο με θερμοκρασία χαμηλότερη από 5°C ή υψηλότερη από 35°C.
- Βεβαιωθείτε ότι το δάπεδο επάνω στο οποίο εγκαθιστάτε τη συσκευή είναι επίπεδο, σταθερό, ανθεκτικό στη θερμότητα και καθαρό.
- Βεβαιωθείτε ότι υπάρχει κυκλοφορία αέρα μεταξύ της συσκευής και του δαπέδου.
- Η μετακίνηση της συσκευής πρέπει πάντα να γίνεται σε κατακόρυφη θέση.
- Η πίσω επιφάνεια της συσκευής πρέπει να τοποθετηθεί προς τον τοίχο.
- Μόλις η συσκευή εγκατασταθεί στη μόνιμη θέση της, ελέγξτε ότι είναι πλήρως οριζοντιωμένη με ένα αλφάδι. Εάν δεν είναι, ρυθμίστε κατάλληλα τα πόδια.

2.2 Ηλεκτρική σύνδεση



ΠΡΟΕΙΔΟΠΟΙΗΣΗ!

Κίνδυνος πυρκαγιάς και ηλεκτροπληξίας.

- Η συσκευή πρέπει να είναι γειωμένη.
- Βεβαιωθείτε ότι οι πληροφορίες σχετικά με το ηλεκτρικό ρεύμα στην πινακίδα τεχνικών χαρακτηριστικών συμφωνούν με την παροχή ρεύματος. Αν δεν συμφωνούν, επικοινωνήστε με ηλεκτρολόγο.

- Χρησιμοποιείτε πάντα σωστά εγκατεστημένη πρίζα με προστασία κατά της ηλεκτροπληξίας.
- Μη χρησιμοποιείτε πολύπριζα και μπαλαντέζες.
- Μην τραβάτε το καλώδιο ρεύματος για να αποσυνδέσετε τη συσκευή. Τραβάτε πάντα το φως τροφοδοσίας.
- Μην αγγίζετε το καλώδιο ρεύματος ή το φως τροφοδοσίας με βρεγμένα χέρια.
- Μόνο για το Η.Β. και την Ιρλανδία. Η συσκευή διαθέτει φως τροφοδοσίας 13 amp. Αν χρειαστεί να αντικαταστήσετε την ασφάλεια στο φως τροφοδοσίας, χρησιμοποιήστε μια ασφάλεια 13 amp ASTA (BS 1362).
- Η συσκευή αυτή συμμορφώνεται με τις Οδηγίες της ΕΟΚ.

2.3 Χρήση



ΠΡΟΕΙΔΟΠΟΙΗΣΗ!

Κίνδυνος τραυματισμού, ηλεκτροπληξίας, πυρκαγιάς, εγκαυμάτων ή βλάβης της συσκευής.

- Χρησιμοποιείτε αυτή τη συσκευή μόνο σε οικιακό περιβάλλον.
- Μη στεγνώνετε φθαρμένα ρούχα τα οποία περιέχουν πληρωτικά υλικά.
- Ενδεικνύται μόνο για υφάσματα που είναι κατάλληλα για στέγνωμα σε στεγνωτήριο. Ακολουθείτε τις οδηγίες στην επικέτα του υφάσματος.
- Όταν πλένετε τα ρούχα σας με προϊόν αφαίρεσης λεκέδων, θα πρέπει να εκτελείτε έναν επιπλέον κύκλο ξεβγάλματος πριν εκκινήσετε το στεγνωτήριο.
- Μην πίνετε το συμπυκνωμένο/ αποσταγμένο νερό και μην προετοιμάζετε φαγητό με αυτό. Μπορεί να προκαλέσει προβλήματα υγείας στον άνθρωπο και στα κατοικίδια ζώα.

- Μην κάθεστε ή στέκεστε πάνω στην ανοιχτή πόρτα της συσκευής.
- Μην στεγνώνετε στο στεγνωτήριο ρούχα που στάζουν.



ΠΡΟΕΙΔΟΠΟΙΗΣΗ!

Γεμίζετε το δοχείο νερού για επεξεργασία με ατμό μόνο με αποσταγμένο νερό. Μην χρησιμοποιείτε νερό βρύσης ή πρόσθετα! Μπορεί να προκληθεί ζημιά στη συσκευή.

- Το συμπυκνωμένο νερό από το δοχείο συμπυκνωμένου νερού της συσκευής μπορεί να χρησιμοποιηθεί, εάν πρώτα το φιλτράρετε (π.χ. με ένα φίλτρο του καφέ).
- Χρησιμοποιήστε τα προγράμματα ατμού μόνο με αποσταγμένο νερό!
- Όταν διακοπεί ο κύκλος στεγνώματος, ή το πρόγραμμα ατμού, ο κάδος και τα ρούχα μπορεί να είναι ζεστά. Κίνδυνος εγκαυμάτων! Προσέξτε όταν αφαιρείτε τα ρούχα.
- Προσέχετε όταν διακόπτετε το πρόγραμμα ατμού: Μην ανοίγετε την πόρτα της συσκευής κατά τη φάση του ατμού. Ο καυτός ατμός μπορεί να προκαλέσει εγκαύματα. Η οθόνη εμφανίζει ένα μήνυμα που υποδεικνύει τη φάση του ατμού.

2.4 Εσωτερικός φωτισμός



ΠΡΟΕΙΔΟΠΟΙΗΣΗ!

Κίνδυνος τραυματισμού.

- Ορατή ακτινοβολία φωτοδιόδου (LED). Μην κοιτάτε απευθείας τη δέσμη φωτός.
- Ο τύπος λαμπτήρα πυράκτωσης ή αλογόνου που χρησιμοποιείται σε αυτή τη συσκευή προορίζεται μόνο για οικιακές συσκευές. Μην τον χρησιμοποιείτε για οικιακό φωτισμό.

- Για την αντικατάσταση του εσωτερικού λαμπτήρα, επικοινωνήστε με το Εξουσιοδοτημένο Κέντρο Σέρβις.

2.5 Φροντίδα και καθάρισμα



ΠΡΟΕΙΔΟΠΟΙΗΣΗ!

Κίνδυνος τραυματισμού ή βλάβης της συσκευής.

- Μην χρησιμοποιείτε ψεκασμό με νερό ή ατμό για το καθάρισμα της συσκευής.
- Καθαρίστε τη συσκευή με ένα υγρό μαλακό πανί. Χρησιμοποιείτε μόνο ουδέτερα απορροπτικά. Μην χρησιμοποιείτε λειαντικά προϊόντα, σφουγγαράκια που χαράσσουν, διαλύτες ή μεταλλικά αντικείμενα.

2.6 Συμπιεστής



ΠΡΟΕΙΔΟΠΟΙΗΣΗ!

Κίνδυνος πρόκλησης ζημιάς στη συσκευή.

- Ο συμπιεστής και το σύστημά του στο στεγνωτήριο έχουν πληρωθεί με έναν ειδικό παράγοντα ο οποίος δεν περιέχει φλώρο-χλώρο-υδρογονάνθρακες. Αυτό το σύστημα πρέπει να παραμείνει στεγανό. Η βλάβη του συστήματος μπορεί να προκαλέσει διαρροή.

2.7 Απόρριψη



ΠΡΟΕΙΔΟΠΟΙΗΣΗ!

Κίνδυνος τραυματισμού ή ασφυξίας.

- Αποσυνδέστε τη συσκευή από την τροφοδοσία ρεύματος.
- Κόψτε το καλώδιο τροφοδοσίας και απορρίψτε το.
- Αφαιρέστε το μάνταλο της πόρτας για να αποτραπεί ο εγκλεισμός παιδιών ή ζώων μέσα στη συσκευή.

3. ΠΕΡΙΓΡΑΦΗ ΠΡΟΪΟΝΤΟΣ

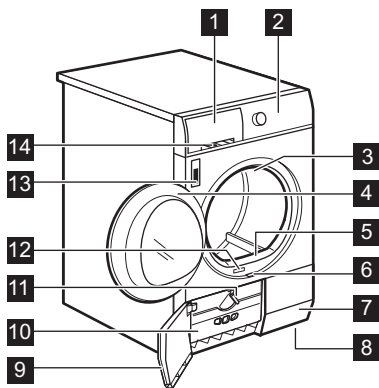

- 1 Δοχείο νερού
- 2 Πίνακας χειριστηρίων
- 3 Εσωτερικός φωτισμός
- 4 Πόρτα συσκευής
- 5 Κύριο φίλτρο
- 6 Κουμπί για άνοιγμα της πόρτας του εναλλάκτη θερμότητας
- 7 Σχισμές αερισμού
- 8 Ρυθμιζόμενα πόδια
- 9 Πόρτα εναλλάκτη θερμότητας
- 10 Κάλυμμα εναλλάκτη θερμότητας
- 11 Κουμπί ασφάλισης καλύμματος εναλλάκτη θερμότητας
- 12 Πινακίδα τεχνικών χαρακτηριστικών
- 13 Ένδειξη επιπέδου νερού για το σύστημα ατμού
- 14 Φίλτρο ανακυκλοφορίας νερού



Η πόρτα μπορεί να τοποθετηθεί από το χρήστη στην αντίθετη πλευρά. Αυτό μπορεί να συμβάλει στην εύκολη φόρτωση και αφαίρεση των ρούχων ή εάν υπάρχει κάποιος περιορισμός στην εγκατάσταση της συσκευής (ανατρέξτε στο ξεχωριστό φυλλάδιο).

4. ΠΙΝΑΚΑΣ ΧΕΙΡΙΣΤΗΡΙΩΝ

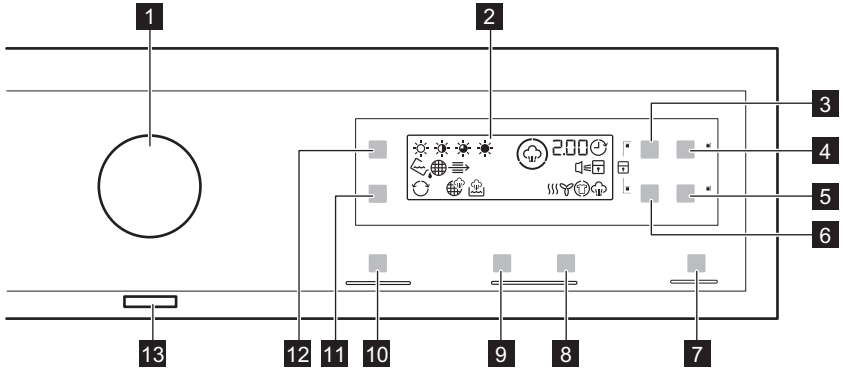











- 1** Διακόπτης επιλογής προγράμματος
- 2** Οθόνη
- 3** Επιφάνεια αφής Χρόνος
- 4** Επιφάνεια αφής Καθυστέρηση
- 5** Επιφάνεια αφής Προστασία κατά του τσαλακώματος
- 6** Επιφάνεια αφής Μάλλινα
- 7** Επιφάνεια αφής Έναρξη/Παύση
- 8** Επιφάνεια αφής αύξησης επιπέδου ατμού
- 9** Επιφάνεια αφής μείωσης επιπέδου ατμού
- 10** MyFavourite Επιφάνεια αφής
- 11** Αναστροφή κάδου Επιφάνεια αφής
- 12** Βαθμός στεγνώματος Επιφάνεια αφής
- 13** Κουμπί ενεργοποίησης/απενεργοποίησης





















Αγγίξτε τις επιφάνειες αφής με το δάκτυλό σας στην περιοχή με το σύμβολο ή το όνομα της επιλογής. Μη φοράτε γάντια όταν χρησιμοποιείτε το χειριστήριο. Βεβαιωθείτε ότι το χειριστήριο είναι πάντα καθαρό και στεγνό.

4.1 Ενδείξεις

Ενδείξεις	Περιγραφή
	Φάση στεγνώματος
	Φάση ψύξης
	Φάση προστασίας κατά του τσαλακώματος
	Συμπυκνωτής
	Δοχείο νερού



Ενδείξεις	Περιγραφή
	Φίλτρο
	Καθυστέρηση έναρξης
	Κλειδωμα ασφαλείας για παιδιά
	Ηχητικά σήματα
	Αναστροφή κάδου
	Βαθμός στεγνώματος
	Απαιτείται καθάρισμα του φίλτρου ανακυκλοφορίας νερού
	Άδειο δοχείο ατμού
	Φάση ατμού
	Επίπεδο ατμού
2 . 0 0	Διάρκεια προγράμματος
1 0 ' - 2 . 0 0	Διάρκεια χρόνου στεγνώματος
3 0 ' - 2 0 h	Διάρκεια καθυστέρησης έναρξης

5. ΠΙΝΑΚΑΣ ΠΡΟΓΡΑΜΜΑΤΩΝ

Προγράμματα	Τύπος φορτίου	Φορτίο (μέγ.) ¹⁾ / Σύμβολο υφάσματος
 Βαμβακερά	Βαθμός στεγνώματος:  Επιπλέον Στέγνωμα,  Στεγνά για ντουλάπι+,  Στεγνά για ντουλάπι ²⁾³⁾ ,  Στεγνά για Σιδέρωμα ³⁾	9kg/  
 Ανάμικτα	Βαμβακερά και συνθετικά υφάσματα. Πρόγραμμα χαμηλής θερμοκρασίας. Πρόγραμμα για ευαίσθητα με θερμό αέρα.	3kg/   
 Συνθετικά	Βαθμός στεγνώματος:  Επιπλέον Στέγνωμα,  Στεγνά για ντουλάπι ³⁾ ,  Στεγνά για Σιδέρωμα ³⁾	3,5kg/   













Προγράμματα	Τύπος φορτίου	Φορτίο (μέγ.) ¹⁾ / Σύμβολο υφάσματος
 Εύκολο Σιδέρωμα	Υφάσματα που δεν χρειάζονται ιδιαίτερη φροντίδα και απαιτούν ελάχιστο σιδέρωμα. Τα αποτελέσματα στεγνώματος μπορεί να διαφέρουν ανάλογα με τον τύπο του υφάσματος. Τινάζετε τα ρούχα πριν τα τοποθετήσετε στη συσκευή. Όταν ολοκληρωθεί το πρόγραμμα, αφαιρέστε αμέσως τα ρούχα και τοποθετήστε τα σε κρεμάστρα.	1kg (ή 5 πουκάμισα) /  
 Ταχύ	Για το στέγνωμα βαμβακερών και συνθετικών υφασμάτων με χρήση χαμηλής θερμοκρασίας.	2kg/   
 Χρόνος Στεγνώματος	Με αυτό το πρόγραμμα μπορείτε να χρησιμοποιήσετε την επιλογή Χρόνος και να ρυθμίσετε τη διάρκεια του προγράμματος.	9kg/   
Μάλλινα ⁴⁾	Μάλλινα υφάσματα. Απαλό στέγνωμα μάλλινων ρούχων που πλένονται. Αφαιρείτε αμέσως τα ρούχα όταν ολοκληρώνεται το πρόγραμμα.	1kg
 Ευαίσθητα	Ευαίσθητα υφάσματα.	2kg/   
 Πάπλωμα	Για να στεγνώσετε ένα ή δύο παπλώματα και μαξιλάρια (με φτερά, πούπουλα ή συνθετικό γέμισμα).	3kg/   
 Αθλητικά ρούχα	Αθλητικά ρούχα, λεπτά και ελαφριά υφάσματα, ρούχα από μικροΐνες ή πολυεστέρα, που δεν σιδερώνονται.	2kg/   



Προγράμματα	Τύπος φορτίου	Φορτίο (μέγ.) ¹⁾ / Σύμβολο υφάσματος
 Τζιν	Σπορ ρούχα, όπως τζιν, φούτερ από υφάσματα διαφορετικού πάχους (π.χ. στο γιακά, στις μανσέτες και στις ραφές).	9kg/  

- 1) Το μέγιστο βάρος αναφέρεται σε στεγνά ρούχα.
- 2) Το πρόγραμμα  Βαμβακερά Στεγνά για ντουλάπι είναι το «Τυπικό πρόγραμμα για βαμβακερά» και είναι κατάλληλο για το στέγνωμα κανονικά βρεγμένων βαμβακερών ρούχων και είναι το πιο αποδοτικό πρόγραμμα όσον αφορά την κατανάλωση ενέργειας για το στέγνωμα βρεγμένων βαμβακερών ρούχων.
- 3) **Μόνο για ινστιτούτα δοκιμών:** Τυπικά προγράμματα για δοκιμές υποδεικνύονται στο έγγραφο EN 61121.
- 4) Ο κύκλος στεγνώματος για μάλλινα αυτού του στεγνωτηρίου έχει δοκιμαστεί και εγκριθεί από την The **Woolmark** Company. Ο κύκλος είναι κατάλληλος για το στέγνωμα μάλλινων ρούχων που φέρουν τη σήμανση «πλύσιμο στο χέρι», υπό την προϋπόθεση ότι τα ρούχα πλένονται σε επικυρωμένο από τη **Woolmark** κύκλο για ρούχα που πλένονται στο χέρι και στεγνώνουν σε στεγνωτήριο σύμφωνα με τις οδηγίες που παρέχονται από τον κατασκευαστή. **1780SW13W**.

5.1 Προγράμματα ατμού

Προγράμματα	Επίπεδο ατμού / Φορτίο/ Πουκάμισα	Τύπος φορτίου
 Φρεσκάρισμα	 / 1 παντελόνι/ 1 τεμάχιο  / 1 σακάκι/ 1 τεμάχιο  / 1 κουστούμι/ 1 τεμάχιο	Για ένα κουστούμι ή για έως και δύο σακάκια κουστούμιών ή για παντελόνια ή για παρόμοια ρούχα. Επίσης χρησιμοποιείται για την απομάκρυνση οσμών. Μόνο για στεγνά ρούχα.
 Βαμβακερά	 / 0,2 - 0,5 kg/ 1–2 τεμάχια  / 0,5 - 1 kg/ 3–4 τεμάχια  / 1 - 1,5 kg/ 5–6 τεμάχια	Για το μαλάκωμα ρούχων που δεν χρειάζονται ιδιαίτερη φροντίδα. Μέγ. 20% φυσικές ίνες (βαμβακερά, λινά κ.λπ.).
 Συνθετικά	 / 0,5 - 1 kg/ 1–2 τεμάχια  / 1 - 2 kg/ 3–4 τεμάχια  / 2 - 3 kg/ 5–6 τεμάχια	Για το μαλάκωμα βαμβακερών ρούχων. Ελάχ. 80% φυσικές ίνες (βαμβακερά, λινά κ.λπ.).

i Όλες οι πληροφορίες που παρέχονται για την επιλογή του επιπέδου ατμού και του αντίστοιχου φορτίου είναι μόνο προτάσεις. Σε ορισμένες περιπτώσεις, η χρήση υψηλότερου επιπέδου ατμού ή μικρότερου φορτίου μπορεί να προσφέρει καλύτερα αποτελέσματα. Το πρόγραμμα  Φρεσκάρισμα είναι ένα ήπιο πρόγραμμα ατμού για μη πλενόμενα υφάσματα. Οποιαδήποτε παραμόρφωση του σχήματος ενός ρούχου που μπορεί να συμβεί σε ορισμένες περιπτώσεις, μπορεί να διορθωθεί με το σιδέρωμα.

i Οι ακριβείς χρόνοι προγραμμάτων εμφανίζονται στην οθόνη αφού η συσκευή εκτελέσει την αναγνώριση υγρού/στεγνού.

i Με δεδομένη τη μεγάλη ποικιλία διαφορετικών βαθμών υφασμάτων και ιδιοτήτων που μπορούν να κατασκευαστούν σήμερα χρησιμοποιώντας διαφορετικές μηχανικές και χημικές διαδικασίες, συνιστούμε τη λειτουργία των πρώτων προγραμμάτων ατμού σε χαμηλά επίπεδα ατμού και με μικρό αριθμό ρούχων τα οποία είναι όσο το δυνατόν παρόμοια. Αργότερα, μπορείτε να αρχίσετε να μεταβάλλετε προσεκτικά τις συνθήκες των προγραμμάτων ατμού για να μάθετε από την εμπειρία πώς να επιτυγχάνετε τα καλύτερα αποτελέσματα από τον όγκο των ρούχων που φορτώνετε, την ποιότητα των υφασμάτων και των πιο κατάλληλων επιπέδων ατμού και προγραμμάτων ατμού. Ανατρέξτε επίσης στο φυλλάδιο **Οδηγός Υφασμάτων** που παρέχεται.

6. ΕΠΙΛΟΓΕΣ

6.1 Χρόνος

Αυτή η επιλογή ισχύει μόνο για το πρόγραμμα Χρόνος Στεγνώματος. Μπορείτε να ρυθμίσετε τη διάρκεια του προγράμματος, από 10 λεπτά έως και 2 ώρες. Η ρύθμιση της διάρκειας εξαρτάται από την ποσότητα των ρούχων στη συσκευή.

i Συνιστάται η επιλογή σύντομης διάρκειας για μικρές ποσότητες ρούχων ή για ένα μόνο ρούχο.

6.2 Μάλλινα

Αυτή η επιλογή ισχύει μόνο για το πρόγραμμα για τα Μάλλινα. Για καλύτερο στέγνωμα των ρούχων, πιέστε την επιφάνεια αφής Μάλλινα 



επανεπιλεγμένα για να αυξήσετε τη διάρκεια του προγράμματος.

6.3 Προστασία κατά του τσαλακώματος

Παρατείνει κατά 60 λεπτά τη φάση προστασίας από το τσαλάκωμα (30 λεπτών) στο τέλος του κύκλου στεγνώματος. Αυτή η λειτουργία αποτρέπει το τσαλάκωμα των ρούχων. Κατά τη φάση προστασίας από το τσαλάκωμα, μπορείτε να αφαιρέσετε ρούχα.

6.4 Επίπεδο ατμού

Αυτή η επιλογή ισχύει μόνο για τα προγράμματα ατμού. Για επίτευξη καλύτερων αποτελεσμάτων, απαιτούνται διαφορετικά επίπεδα ατμού για διαφορετικούς όγκους ρούχων.





Χρησιμοποιήστε την επιφάνεια αφής του επιπέδου ατμού για να ρυθμίσετε το απαιτούμενο επίπεδο ατμού:  ΕΛΑΧ. ,  ΜΕΣ. ή  ΜΕΓ.

6.5 Αναστροφή κάδου















Για πιο ελαφρύ στέγνωμα ευαίσθητων υφασμάτων που δεν είναι ανθεκτικά στις υψηλές θερμοκρασίες (π.χ. ακρυλικό, βισκόζη). Αυτή η λειτουργία συμβάλλει επίσης στη μείωση του τσαλακώματος των ρούχων. Για υφάσματα με το σύμβολο  στην ετικέτα του υφάσματος.

6.6 Βαθμός στεγνώματος

Αυτή η λειτουργία χρησιμοποιείται για καλύτερο στέγνωμα των ρούχων. Υπάρχουν 4 δυνατές επιλογές:

-  Επιπλέον Στέγνωμα
-  Στεγνά για ντουλάπι+ (μόνο για βαμβακερά)
-  Στεγνά για ντουλάπι
-  Στεγνά για Σιδέρωμα

6.8 Πίνακας επιλογών

Προγράμματα ¹⁾						
 Βαμβακερά			■			■
 Ανάμικτα			■			
 Συνθετικά			■		■	■
 Εύκολο Σιδέρωμα			■			
 Ταχύ			■			
 Χρόνος Στεγνώματος	■		■			
 Μάλλινα		■				
 Ευαίσθητα			■			
 Πάπλωμα						

6.7 MyFavourite ☆

Μπορείτε να πραγματοποιήσετε τη διαμόρφωση του προγράμματος και των επιλογών και να την αποθηκεύσετε στη μνήμη της συσκευής.

Για να αποθηκευτεί στη μνήμη μια διαμόρφωση:

1. Ρυθμίστε το πρόγραμμα και τις διαθέσιμες επιλογές.
2. Αγγίξτε το MyFavourite για μερικά δευτερόλεπτα.

Το ηχητικό σήμα και το μήνυμα στην οθόνη επιβεβαιώνουν ότι η διαμόρφωση έχει αποθηκευτεί στη μνήμη.

Για να ενεργοποιήσετε μια διαμόρφωση που έχει αποθηκευτεί στη μνήμη:









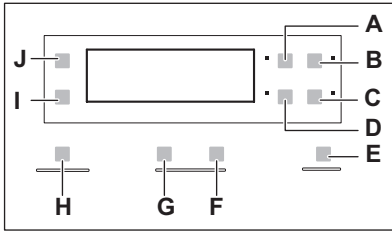

1. Ενεργοποιήστε τη συσκευή.
2. Αγγίξτε το MyFavourite.

Προγράμματα ¹⁾						
 Αθλητικά ρούχα			■			
 Τζιν			■			
 Ατμός Φρεσκάρισμα			■	■		
 Ατμός Συνθετικά			■	■		
 Ατμός Βαμβακερά			■	■		

¹⁾ Μαζί με το πρόγραμμα μπορείτε να ορίσετε 1 ή περισσότερες επιλογές. Για να τις ενεργοποιήσετε ή να τις απενεργοποιήσετε, πιέστε τη σχετική επιφάνεια αφής.

7. ΡΥΘΜΙΣΕΙΣ



- A) Χρόνος Επιφάνεια αφής 
- B) Καθυστέρηση Επιφάνεια αφής 
- C) Προστασία κατά του τσαλακώματος
Επιφάνεια αφής 
- D) Μάλλινα Επιφάνεια αφής 
- E) Έναρξη/Παύση Επιφάνεια αφής 
- F) Επιφάνεια αφής αύξησης επιπέδου
ατμού 
- G) Επιφάνεια αφής μείωσης επιπέδου
ατμού 
- H) MyFavourite Επιφάνεια αφής 
- I) Αναστροφή κάρου Επιφάνεια αφής

- J) Βαθμός στεγνώματος Επιφάνεια
αφής 

7.1 Λειτουργία κλειδώματος ασφαλείας για παιδιά

Η επιλογή αυτή αποτρέπει τα παιδιά από το να παίζουν με τη συσκευή όταν βρίσκεται σε λειτουργία κάποιο

πρόγραμμα. Ο διακόπτης επιλογής προγράμματος και οι επιφάνειες αφής κλειδώνουν.

Μόνο το κουμπί ενεργοποίησης/ απενεργοποίησης δεν είναι κλειδωμένο.

Ενεργοποίηση της επιλογής κλειδώματος ασφαλείας για παιδιά:

1. Πιέστε το κουμπί ενεργοποίησης/ απενεργοποίησης για να ενεργοποιήσετε τη συσκευή.
2. Περιμένετε για περίπου 8 δευτερόλεπτα.
3. Πιέστε ταυτόχρονα και παρατεταμένα τις επιφάνειες αφής (A) και (D). Η ένδειξη κλειδώματος ασφαλείας για παιδιά ανάβει.

Η ένδειξη κλειδώματος ασφαλείας για παιδιά ανάβει.



Μπορείτε να απενεργοποιήσετε την επιλογή κλειδώματος ασφαλείας για παιδιά, ενώ βρίσκεται σε λειτουργία κάποιο πρόγραμμα. Πιέστε παρατεταμένα τις ίδιες επιφάνειες αφής, μέχρι να σβήσει η ένδειξη κλειδώματος ασφαλείας για παιδιά.

7.2 Ενεργοποίηση/ απενεργοποίηση βομβητή



Για να απενεργοποιήσετε ή να ενεργοποιήσετε τα ηχητικά σήματα, πιάστε ταυτόχρονα και παρατεταμένα τις επιφάνειες αφής **(B)** και **(C)** για 2 δευτερόλεπτα.

7.3 Ρύθμιση του βαθμού υγρασίας που παραμένει στα ρούχα

Για να αλλάξετε το προκαθορισμένο επίπεδο της υγρασίας που παραμένει στα ρούχα:

1. Πιάστε το κουμπί ενεργοποίησης/ απενεργοποίησης για να ενεργοποιήσετε τη συσκευή.
2. Περιμένετε για περίπου 8 δευτερόλεπτα.
3. Πιάστε ταυτόχρονα και παρατεταμένα τα κουμπιά **(A)** και **(B)**.

Μια από τις παρακάτω ενδείξεις ανάβει:

-  μέγιστο στεγνό φορτίο
 -  πιο στεγνό φορτίο
 -  τυπικό στεγνό φορτίο
4. Πιάστε επανειλημμένα το κουμπί **(E)** μέχρι να ανάψει η ένδειξη του σωστού επιπέδου.
 5. Για να επιβεβαιώσετε τη ρύθμιση, πιάστε ταυτόχρονα και παρατεταμένα τα κουμπιά **(A)** και **(B)** για περίπου 2 δευτερόλεπτα.

7.4 Η ένδειξη του δοχείου νερού

Βάσει προεπιλογής, η ένδειξη του δοχείου νερού είναι ενεργοποιημένη. Ανάβει κατά την ολοκλήρωση του προγράμματος ή όταν απαιτείται άδειασμα του δοχείου νερού.







Εάν έχει εγκατασταθεί το set αποστράγγισης (προαιρετικό εξάρτημα), η συσκευή αποστραγγίζει αυτόματα το νερό του δοχείου νερού. Σε αυτή την περίπτωση, συνιστούμε να απενεργοποιήσετε την ένδειξη του δοχείου νερού. Ανατρέξτε στις πληροφορίες που παρέχονται για τα διαθέσιμα εξαρτήματα.

Απενεργοποίηση της ένδειξης του δοχείου νερού:

1. Πιάστε το κουμπί ενεργοποίησης/ απενεργοποίησης για να ενεργοποιήσετε τη συσκευή.
2. Περιμένετε για περίπου 8 δευτερόλεπτα.
3. Πιάστε ταυτόχρονα και παρατεταμένα τις επιφάνειες αφής **(J)** και **(I)**.

Η οθόνη εμφανίζει μια από αυτές τις 2 διαμορφώσεις:

- Η ένδειξη  είναι απενεργοποιημένη και η ένδειξη  είναι ενεργοποιημένη. Η ένδειξη του δοχείου νερού είναι απενεργοποιημένη. Μετά από περίπου 4 δευτερόλεπτα, οι 2 ενδείξεις σβήνουν.
- Οι ενδείξεις  και  είναι ενεργοποιημένες. Η ένδειξη του δοχείου νερού είναι ενεργοποιημένη. Μετά από περίπου 4 δευτερόλεπτα, οι 2 ενδείξεις σβήνουν.

8. ΠΡΙΝ ΑΠΟ ΤΗΝ ΠΡΩΤΗ ΧΡΗΣΗ

Πριν χρησιμοποιήσετε τη συσκευή για πρώτη φορά, προβείτε στις ακόλουθες ενέργειες:

- Καθαρίστε τον κάδο του στεγνωτηρίου με ένα υγρό πανί.
- Ξεκινήστε ένα σύντομο πρόγραμμα (π.χ. 30 λεπτών) με υγρά ρούχα.

- Γεμίστε το δοχείο νερού ατμού προτού χρησιμοποιήσετε ένα πρόγραμμα ατμού για πρώτη φορά (ανατρέξτε στο κεφάλαιο «Φροντίδα και καθάρισμα — Πλήρωση του δοχείου νερού ατμού»).



Στην αρχή του κύκλου στεγνώματος (3-5 λεπτά) ενδέχεται να υπάρξει ένα ελαφρά υψηλότερο επίπεδο ήχου. Οφείλεται στην εκκίνηση του συμπιεστή, κάτι που είναι φυσιολογικό για συσκευές που χρησιμοποιούν ισχύ συμπιεστή, όπως: ψυγεία, καταψύκτες.

9. ΚΑΘΗΜΕΡΙΝΗ ΧΡΗΣΗ

9.1 Έναρξη προγράμματος χωρίς καθυστέρηση έναρξης

1. Προετοιμάστε τα ρούχα και τοποθετήστε τα στη συσκευή.



ΠΡΟΣΟΧΗ!

Βεβαιωθείτε ότι κατά το κλείσιμο της πόρτας, τα ρούχα δεν πιάνονται ανάμεσα στην πόρτα της συσκευής και το στεγανοποιητικό λάστιχο.

2. Πιέστε το κουμπί ενεργοποίησης/ απενεργοποίησης για να ενεργοποιήσετε τη συσκευή.
3. Ρυθμίστε το σωστό πρόγραμμα και τις επιλογές ανάλογα με τον τύπο του φορτίου.

Στην οθόνη εμφανίζεται η διάρκεια του προγράμματος.

4. Πιέστε την επιφάνεια αφής Έναρξη/ Παύση.

Το πρόγραμμα ξεκινά.

9.2 Έναρξη του προγράμματος με καθυστέρηση έναρξης

1. Ρυθμίστε το σωστό πρόγραμμα και τις επιλογές ανάλογα με τον τύπο του φορτίου.
2. Πιέστε το κουμπί καθυστέρησης έναρξης επανειλημμένα μέχρι να εμφανιστεί στην οθόνη ο χρόνος καθυστέρησης που θέλετε να ρυθμίσετε.



Μπορείτε να ρυθμίσετε την καθυστέρηση έναρξης ενός προγράμματος από 30 λεπτά έως και 20 ώρες.

3. Πιέστε την επιφάνεια αφής Έναρξη/ Παύση.

Στην οθόνη εμφανίζεται η αντίστροφη μέτρηση της καθυστέρησης έναρξης. Μόλις ολοκληρωθεί η αντίστροφη μέτρηση, το πρόγραμμα θα ξεκινήσει.

9.3 Αλλαγή προγράμματος

1. Πιέστε το κουμπί ενεργοποίησης/ απενεργοποίησης για να απενεργοποιήσετε τη συσκευή
2. Πιέστε το κουμπί ενεργοποίησης/ απενεργοποίησης για να ενεργοποιήσετε τη συσκευή.
3. Επιλέξτε το πρόγραμμα.

9.4 Στο τέλος του προγράμματος

Όταν το πρόγραμμα έχει ολοκληρωθεί:



- Τίθεται σε λειτουργία ένα διακοπτόμενο ηχητικό σήμα.
- Η ένδειξη αναβοσβήνει.
- Η ένδειξη αναβοσβήνει.
- Η ένδειξη Έναρξη/Παύση είναι αναμμένη.

Η συσκευή συνεχίζει να λειτουργεί με τη φάση προστασίας από το τσαλάκωμα για περίπου 30 λεπτά ακόμα.

Η φάση προστασίας από το τσαλάκωμα αφαιρεί τις ζάρες από τα ρούχα.

Μπορείτε να αφαιρέσετε τα ρούχα πριν ολοκληρωθεί η φάση προστασίας από το τσαλάκωμα. Για καλύτερα αποτελέσματα, συνιστούμε να αφαιρείτε τα ρούχα όταν η φάση έχει σχεδόν ή πλήρως ολοκληρωθεί.

Όταν ολοκληρωθεί η φάση προστασίας από το τσαλάκωμα:

- Η ένδειξη  ανάβει αλλά δεν αναβοσβήνει.
 - Η ένδειξη  ανάβει αλλά δεν αναβοσβήνει.
 - Η ένδειξη Έναρξη/Παύση σβήνει.
1. Πιέστε το κουμπί ενεργοποίησης/ απενεργοποίησης για να απενεργοποιήσετε τη συσκευή.
 2. Ανοίξτε την πόρτα της συσκευής.
 3. Αφαιρέστε τα ρούχα.



Για να διατηρηθεί η επίδραση της επεξεργασίας με ατμό, τα ρούχα πρέπει να αφαιρεθούν ένα ένα κατά τη φάση προστασίας από το τσαλάκωμα και να κρεμαστούν αμέσως σε κρεμάστρα για να στεγνώσουν (για τουλάχιστον 5-15 λεπτά, ανάλογα με το ύφασμα και το επιλεγμένο επίπεδο ατμού). Κουμπώστε τα κουμπιά και δώστε σχήμα στο ρούχο, προσέχοντας ιδιαίτερα τις μανσέτες και τις ραφές.

4. Κλείστε την πόρτα της συσκευής.

10. ΥΠΟΔΕΪΞΕΙΣ ΚΑΙ ΣΥΜΒΟΥΛΕΣ

10.1 Προετοιμασία των ρούχων

- Κλείνετε τα φερμουάρ.
- Κουμπώνετε τα κλιπ από τις παπλωματοθήκες.
- Μην αφήνετε λυτές ζώνες ή κορδέλες (π.χ. από ποδιές). Δένετε τις πριν από την έναρξη ενός προγράμματος.
- Αφαιρείτε όλα τα αντικείμενα από τις τσέπες.
- Εάν κάποιο είδος διαθέτει εσωτερική βαμβακερή επένδυση, γυρίστε το



Κατά την ολοκλήρωση ενός προγράμματος, πρέπει πάντα να καθαρίζετε το φίλτρο και να αδειάζετε το δοχείο νερού.

9.5 Λειτουργία αυτόματης απενεργοποίησης

Για να μειωθεί η κατανάλωση ενέργειας, αυτή η λειτουργία απενεργοποιεί αυτόματα τη συσκευή:

- Μετά από 5 λεπτά, εάν δεν ξεκινήσετε το πρόγραμμα.
- 5 λεπτά μετά την ολοκλήρωση του προγράμματος.

μέσα έξω. Βεβαιωθείτε ότι η βαμβακερή επένδυση βρίσκεται πάντα εξωτερικά

- Συνιστούμε να επιλέγετε το σωστό πρόγραμμα που αντιστοιχεί στον τύπο υφασμάτων που βρίσκονται στη συσκευή.
- Μην τοποθετείτε σκούρα υφάσματα μαζί με ανοιχτόχρωμα υφάσματα στη συσκευή. Από τα σκουρόχρωμα

μπορεί να υπάρξει μεταφορά χρωμάτων.





- Χρησιμοποιήστε ένα κατάλληλο πρόγραμμα για να μη μαζέψουν τα βαμβακερά ζέρσεϊ και τα πλεκτά.
- Βεβαιωθείτε ότι το βάρος των ρούχων δεν υπερβαίνει το μέγιστο αναγραφόμενο στον πίνακα προγραμμάτων.
- Στεγνώνετε μόνο ρούχα που είναι κατάλληλα για στεγνωτήριο. Ανατρέξτε στην ετικέτα κάθε είδους.

Ειδικές σημειώσεις σχετικά με το σύστημα ατμού

- Τα παρακάτω υφάσματα δεν μπορούν να υποστούν επεξεργασία χρησιμοποιώντας ένα πρόγραμμα ατμού: μάλλινα πλεκτά, δέρμα, υφάσματα με μεγάλα μεταλλικά, ξύλινα ή πλαστικά εξαρτήματα, υφάσματα με μεταλλικά μέρη που σκουριάζουν, νισεράδες ή ρούχα από κερωμένο βαμβάκι.
- Για να μαλακώσετε και να φρεσκάρετε ρούχα με ένα πρόγραμμα ατμού, ξεχωρίστε τα ρούχα κατά μέγεθος,

βάρος, υλικό και χρώμα. Μαλακώνετε μαζί μόνο υφάσματα τα οποία είναι παρόμοια σε ό,τι αφορά το μέγεθος, το βάρος, το υλικό και το χρώμα.

- Μη στεγνώνετε καινούργια χρωματιστά υφάσματα μαζί με ανοιχτόχρωμα ρούχα. Τα χρώματα μπορεί να ξεθωριάσουν (ελέγξτε την αντοχή των χρωμάτων όταν τα υφάσματα είναι υγρά σε ένα σημείο που δεν θα φαίνεται).
- Μη χρησιμοποιείτε προϊόντα για στεγνό καθάρισμα σε συνδυασμό με προγράμματα ατμού.
- Πριν επεξεργαστείτε ρούχα με ένα πρόγραμμα για σιδέρωμα, αφαιρέστε τους λεκέδες με πλύσιμο ή χρησιμοποιώντας τοπικά αφαιρετικό λεκέδων.
- Γυρνάτε τα ρούχα με υφάσματα διπλής στρώσης μέσα έξω (π.χ. σε μπουφάν με βαμβακερή επένδυση, η βαμβακερή στρώση πρέπει να είναι απ' έξω). Έτσι τα υφάσματα αυτά θα στεγνώσουν καλύτερα.

Ετικέτα υφάσματος	Περιγραφή
	Ρούχα κατάλληλα για στεγνωτήριο.
	Ρούχα κατάλληλα για στεγνωτήριο. Επιλέξτε το πρόγραμμα με συνήθη θερμοκρασία.
	Ρούχα κατάλληλα για στεγνωτήριο. Επιλέξτε το πρόγραμμα με χαμηλή θερμοκρασία.
	Ρούχα μη κατάλληλα για στεγνωτήριο.

11. ΦΡΟΝΤΙΔΑ ΚΑΙ ΚΑΘΑΡΙΣΜΑ

11.1 Πλήρωση του δοχείου νερού ατμού

1.

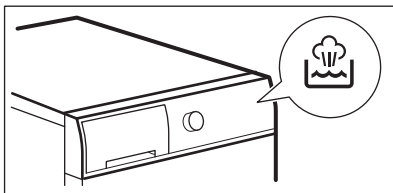

2.

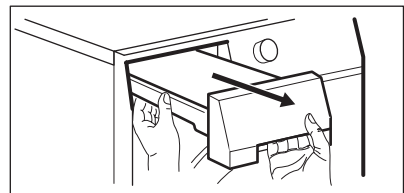

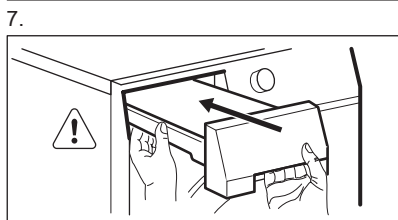
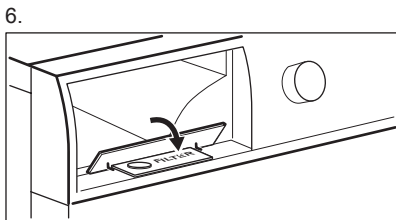
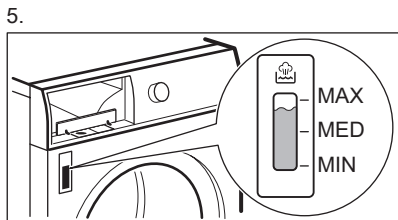
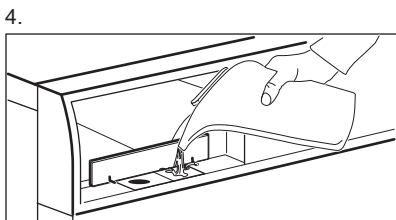
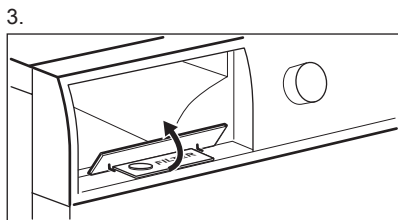
**ΠΡΟΣΟΧΗ!**

Προτού εισαγάγετε το δοχείο, ελέγξτε προσεκτικά ότι το καπάκι ελέγχου είναι εντελώς κλειστό.



Η πλήρωση του δοχείου νερού ατμού πρέπει να γίνει στην πρώτη χρήση.

**ΠΡΟΣΟΧΗ!**

Γεμίστε το δοχείο νερού ατμού μόνο με αποσταγμένο ή απιονισμένο νερό. Μη χρησιμοποιείτε νερό βρύσης ή πρόσθετα! Μπορείτε επίσης να χρησιμοποιήσετε το συμπυκνωμένο νερό από το δοχείο, αρκεί να το φιλτράρετε πρώτα (χρησιμοποιήστε το παρεχόμενο δοχείο με το τοποθετημένο φίλτρο).

**ΠΡΟΣΟΧΗ!**

Μην πίνετε το παρεχόμενο αποσταγμένο νερό και μην προετοιμάζετε φαγητό με αυτό. Μπορεί να προκαλέσει προβλήματα υγείας στον άνθρωπο και στα κατοικίδια ζώα.

11.2 Πλήρωση του δοχείου νερού ατμού

Κατά τη διάρκεια της κανονικής διαδικασίας στεγνώματος το δοχείο ατμού θα γεμίζει πάλι αυτόματα. Ελέγξτε το επίπεδο νερού μέσα στο δοχείο ατμού πριν από τη χρήση του κύκλου ατμού. Αν είναι άδειο, γεμίστε το δοχείο νερού ατμού (ανατρέξτε στο κεφάλαιο «Φροντίδα και καθαρίσμα — Πλήρωση του δοχείου νερού ατμού»).

11.3 Αδειασμα του δοχείου νερού ατμού

1.

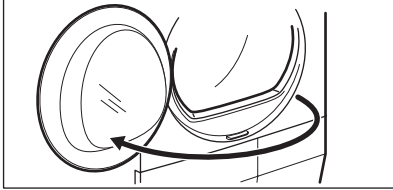

2.

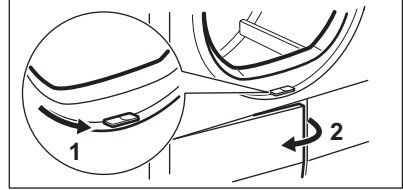

3.

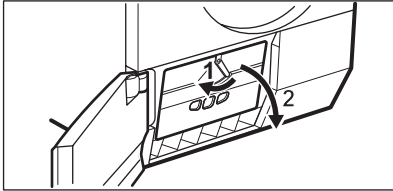

4.

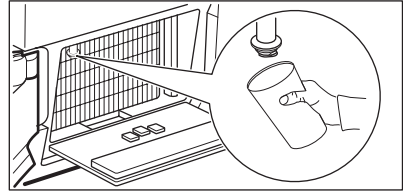

5.

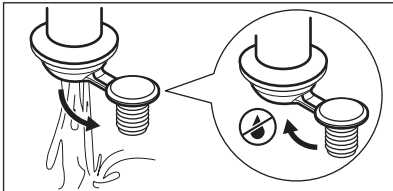

6.

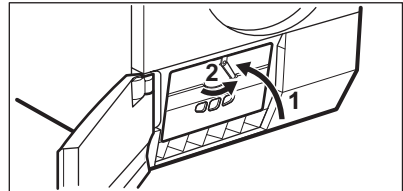

7.

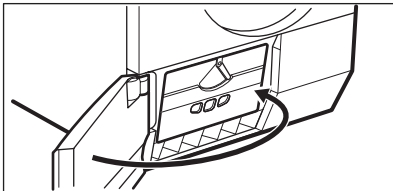

Αδειάστε το δοχείο νερού ατμού, αν το στεγνωτήριο δεν θα χρησιμοποιηθεί για μεγάλο χρονικό διάστημα.

11.4 Καθάρισμα του φίλτρου ανακυκλοφορίας νερού

1.

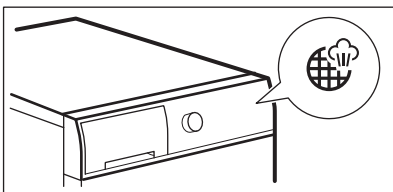

2.

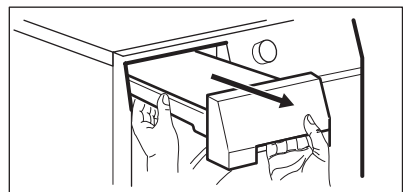

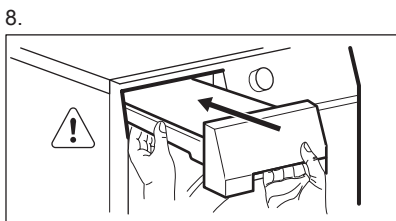
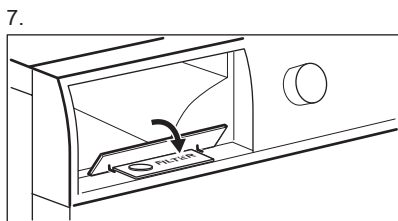
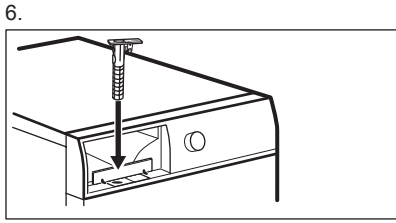
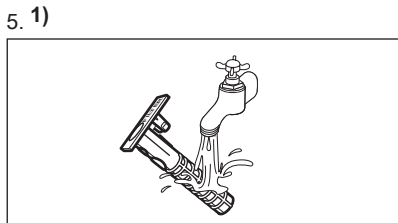
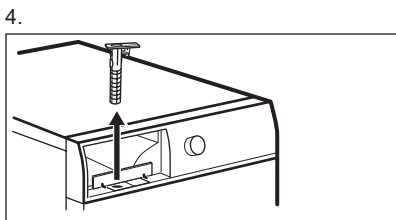
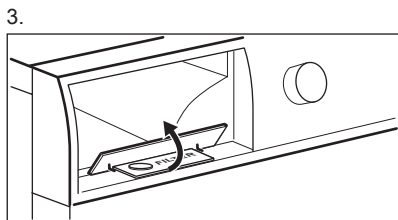

1) εάν χρειάζεται, καθαρίστε το φίλτρο με ζεστό νερό.



ΠΡΟΣΟΧΗ!

Αφαιρείτε και καθαρίζετε κάθε 4 μήνες το φίλτρο ανακυκλοφορίας νερού ή εάν το στεγνωτήριο δεν θα χρησιμοποιηθεί για μεγάλο χρονικό διάστημα.

11.5 Καθάρισμα του φίλτρου

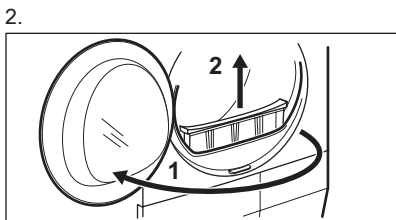
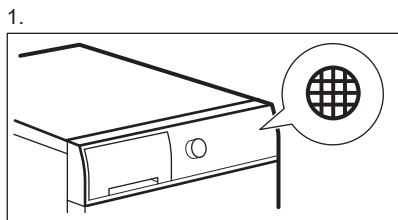

3.

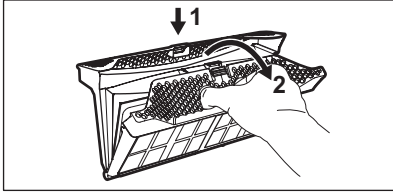

4.

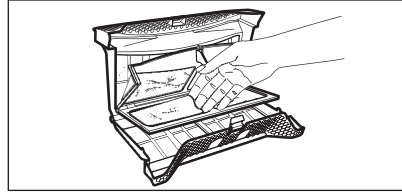

5. 1)

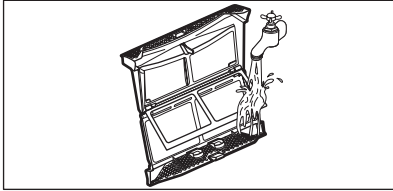

6.

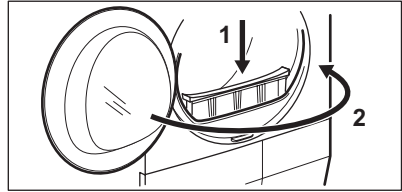

1) Εάν χρειάζεται, καθαρίστε το φίλτρο με ζεστό νερό βρύσης, χρησιμοποιώντας μια βούρτσα ή/και ηλεκτρική σκούπα.

11.6 Άδειασμα του δοχείου νερού

1.

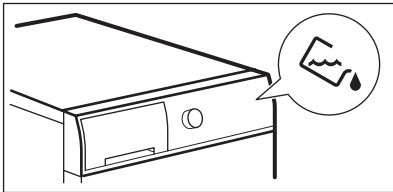

2.

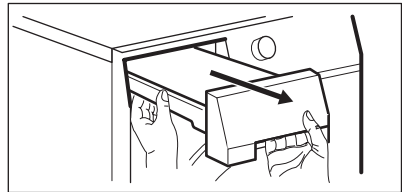

3.

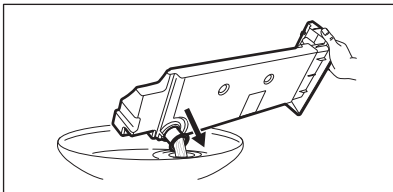

4.

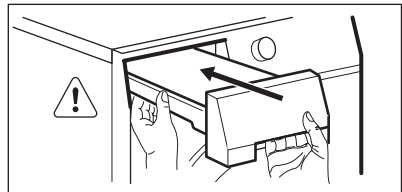

Μπορείτε να χρησιμοποιήσετε το νερό του δοχείου νερού ως αποσταγμένο νερό (π.χ. για ατμοσίδηρο). Πριν αξιοποιήσετε το νερό, αφαιρέστε τυχόν υπολείμματα ρύπων φιλτράροντάς το.

11.7 Καθάρισμα του συμπυκνωτή

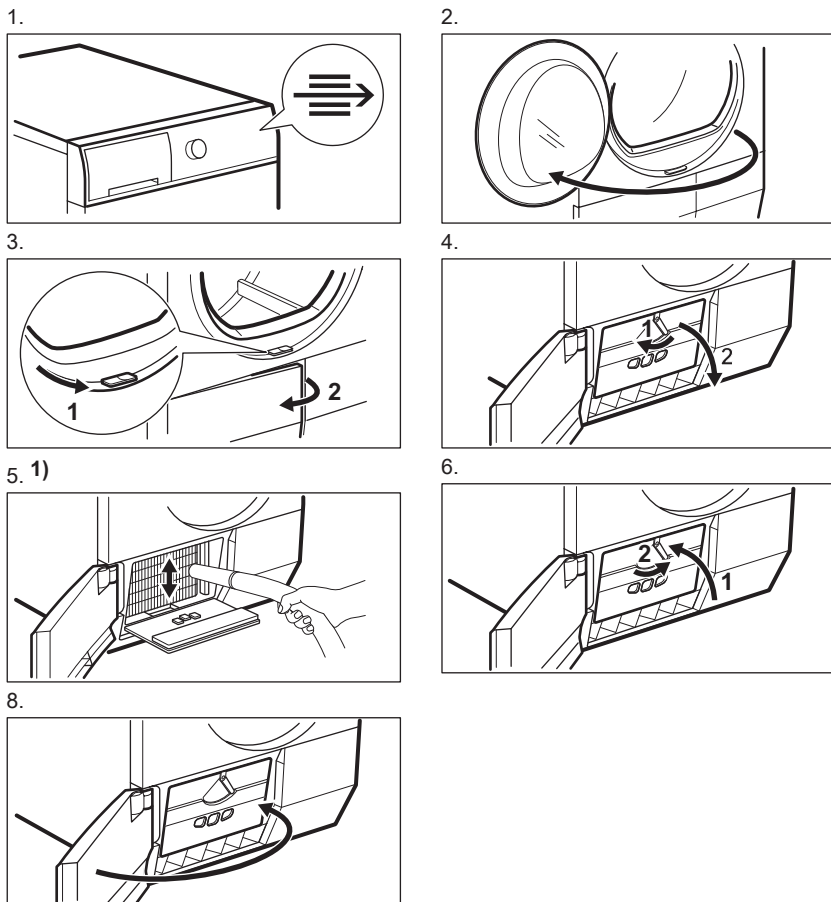

1) Εάν χρειάζεται, αφαιρείτε τα χνουδία από το θάλαμο του εναλλάκτη θερμότητας μία φορά κάθε 6 μήνες. Μπορείτε να χρησιμοποιείτε ηλεκτρική σκούπα.

11.8 Καθάρισμα του κάδου



ΠΡΟΕΙΔΟΠΟΙΗΣΗ!

Αποσυνδέστε τη συσκευή από το ρεύμα πριν από τον καθαρισμό.

Χρησιμοποιήστε ένα κοινό ουδέτερο απορρυπαντικό για να καθαρίσετε την εσωτερική επιφάνεια και τα πλαϊνά τοιχώματα του κάδου. Σκουπίστε τις επιφάνειες με ένα μαλακό πανί.



ΠΡΟΣΟΧΗ!

Μη χρησιμοποιείτε υλικά που χαράζουν ή ασαλόσυρμα για τον καθαρισμό του κάδου.

11.9 Καθάρισμα του χειριστηρίου και του περιβλήματος της συσκευής

Χρησιμοποιήστε ένα κοινό ουδέτερο απορρυπαντικό για να καθαρίσετε το

χειριστήριο και το περίβλημα της συσκευής.

Χρησιμοποιήστε ένα υγρό πανί για τον καθαρισμό. Σκουπίστε τις επιφάνειες με ένα μαλακό πανί.



ΠΡΟΣΟΧΗ!

Μη χρησιμοποιείτε καθαριστικά επίπλων ή προϊόντα που μπορούν να προκαλέσουν διάβρωση για τον καθαρισμό της συσκευής.

11.10 Καθάρισμα των σχισμών αερισμού

Χρησιμοποιήστε ηλεκτρική σκούπα για να αφαιρέσετε τα χνούδια από τις σχισμές αερισμού.

12. ΑΝΤΙΜΕΤΩΠΙΣΗ ΠΡΟΒΛΗΜΑΤΩΝ

Πρόβλημα	Πιθανή αντιμετώπιση
Δεν μπορείτε να ενεργοποιήσετε τη συσκευή.	Βεβαιωθείτε ότι το φις τροφοδοσίας έχει συνδεθεί στην πρίζα.
	Ελέγξτε την ασφάλεια στον πίνακα ασφαλειών (οικιακή εγκατάσταση).
Το πρόγραμμα δεν ξεκινά.	Πιέστε το κουμπί Έναρξη/Παύση.
	Βεβαιωθείτε ότι η πόρτα της συσκευής είναι κλειστή.
Το πρόγραμμα ατμού δεν ξεκινά. Η ένδειξη του δοχείου νερού ατμού ανάβει.	Γεμίστε το δοχείο νερού.
Μετά από ένα πρόγραμμα ατμού, τα ρούχα δεν είναι αρκετά απαλά.	Προσέξτε τη σύνθεση του υφάσματος.
	Ρυθμίστε υψηλότερα το επίπεδο ατμού.
	Φορτώστε τη συσκευή με λιγότερα ρούχα ή μόνο με παρόμοια.
	Αφαιρέστε γρήγορα τα ρούχα ένα ένα από τη συσκευή όσο το δυνατό συντομότερα μετά την έναρξη της φάσης προστασίας από το τσαλάκωμα.
	Κρεμάστε τα ρούχα σε κρεμάστρες, κουμπώστε τα κουμπιά και δώστε σχήμα στα ρούχα.
	Δώστε ξανά σχήμα σε ρούχα με πολλαπλές στρώσεις σιδερώνοντάς τα αφού αφαιρεθούν από τη συσκευή.
Η πόρτα της συσκευής δεν κλείνει.	Βεβαιωθείτε ότι το φίλτρο είναι σωστά εγκατεστημένο.

Πρόβλημα	Πιθανή αντιμετώπιση
	Βεβαιωθείτε ότι τα ρούχα δεν πιάνονται ανάμεσα στην πόρτα της συσκευής και το στεγανοποιητικό λάστιχο.
Η συσκευή σταματά κατά τη λειτουργία.	Βεβαιωθείτε ότι το δοχείο νερού είναι άδειο. Πιέστε την επιφάνεια αφής Έναρξη/ Παύση για να ξεκινήσει το πρόγραμμα ξανά.
Η οθόνη εμφανίζει μεγάλη διάρκεια του προγράμματος. ¹⁾	Βεβαιωθείτε ότι το βάρος των ρούχων είναι συμβατό με τη διάρκεια του προγράμματος. Βεβαιωθείτε ότι το φίλτρο είναι καθαρό. Τα ρούχα είναι πολύ υγρά. Στύψτε τα ρούχα ξανά στο πλυντήριο ρούχων.
	Βεβαιωθείτε ότι η θερμοκρασία περιβάλλοντος δεν είναι πολύ υψηλή.
Η οθόνη εμφανίζει σύντομη διάρκεια του προγράμματος.	Επιλέξτε το πρόγραμμα Χρόνος Στεγνώματος ή Επιπλέον Στέγνωμα.
Η οθόνη εμφανίζει την ένδειξη Err .	Εάν θέλετε να ρυθμίσετε ένα νέο πρόγραμμα, απενεργοποιήστε και ενεργοποιήστε τη συσκευή. Βεβαιωθείτε ότι οι επιλογές είναι συμβατές με το πρόγραμμα.
Η οθόνη εμφανίζει μια ένδειξη (π.χ. E51).	Απενεργοποιήστε και ενεργοποιήστε τη συσκευή. Ξεκινήστε ένα νέο πρόγραμμα. Εάν το πρόβλημα εμφανιστεί ξανά, επικοινωνήστε με το Σέρβις.

¹⁾ Μετά από 5 ώρες κατά μέγιστο, το πρόγραμμα ολοκληρώνεται αυτόματα

Εάν τα αποτελέσματα του στεγνώματος δεν είναι ικανοποιητικά

- Το επιλεγμένο πρόγραμμα ήταν εσφαλμένο.
- Είναι φραγμένο το φίλτρο.
- Είναι φραγμένος ο συμπυκνωτής.
- Υπήρχαν πάρα πολλά ρούχα στη συσκευή.
- Είναι βρόμικος ο κάδος.
- Λανθασμένη ρύθμιση του αισθητήρα αγωγιμότητας.
- Είναι φραγμένες οι σχισμές αερισμού.

13. ΤΕΧΝΙΚΑ ΧΑΡΑΚΤΗΡΙΣΤΙΚΑ

Ύψος x Πλάτος x Βάθος	850 x 600 x 600 mm (μέγιστο 640 mm)
Μέγιστο βάθος με την πόρτα της συσκευής ανοιχτή	1090 mm

Μέγιστο πλάτος με την πόρτα της συσκευής ανοιχτή	950 mm
Ρυθμιζόμενο ύψος	850 mm (+ 15 mm - ρύθμιση ποδιών)
Χωρητικότητα κάδου	118 l
Μέγιστος όγκος φορτίου	9 kg
Τάση	230 V
Συχνότητα	50 Hz
Απαιτούμενη ασφάλεια	10 A
Συνολική ισχύς	1650 W
Κατηγορία ενεργειακής απόδοσης	A++
Κατανάλωση ενέργειας ¹⁾	2,28 kWh
Ετήσια κατανάλωση ενέργειας ²⁾	259 kWh
Απορρόφηση ισχύος σε κατάσταση παραμονής εν ενεργεία	0,50 W
Απορρόφηση ισχύος σε κατάσταση απενεργοποίησης	0,50 W
Χρήση	Οικιακή
Επιτρεπόμενη θερμοκρασία περιβάλλοντος	+5 °C έως +35 °C
Επίπεδο προστασίας κατά της εισόδου στερεών σωματιδίων και υγρασίας που βεβαιώνεται από το προστατευτικό κάλυμμα, εκτός όπου ο εξοπλισμός χαμηλής τάσης δεν έχει προστασία κατά της υγρασίας	IPX4

¹⁾ Βάσει του προτύπου EN 61121. 9kg βαμβακερών με φυγοκέντρηση στις 1.000 στροφές/λεπτό.

²⁾ Κατανάλωση ενέργειας ανά έτος σε kWh, με βάση τους 160 κύκλους στεγνώματος στο τυπικό πρόγραμμα για βαμβακερά με πλήρες και μερικό φορτίο και την κατανάλωση των λειτουργιών χαμηλής ισχύος. Η πραγματική κατανάλωση ενέργειας ανά κύκλο θα εξαρτηθεί από τον τρόπο χρήσης της συσκευής (ΚΑΝΟΝΙΣΜΟΣ 392/2012 της ΕΕ).

13.1 Στοιχεία Κατανάλωσης

Πρόγραμμα	Στύψιμο στις / υπολειπόμενη υγρασία	Χρόνος στεγνώματος	Κατανάλωση ενέργειας
	Βαμβακερά 9 kg		
Στεγνά για ντουλάπι	1.400 στροφές/λεπτό / 50%	175 λεπτά	2,00 kWh

Πρόγραμμα	Στύψιμο στις / υπολειπόμενη υγρασία	Χρόνος στεγνώματος	Κατανάλωση ενέργειας
	1.000 στροφές/λεπτό / 60%	200 λεπτά	2,28 kWh
Στεγνά για Σιδέρωμα	1.400 στροφές/λεπτό / 50%	121 λεπτά	1,31 kWh
	1.000 στροφές/λεπτό / 60%	138 λεπτά	1,49 kWh
Συνθετικά 3,5 kg			
Στεγνά για ντουλάπι	1.200 στροφές/λεπτό / 40%	56 λεπτά	0,54 kWh
	800 στροφές/λεπτό / 50%	64 λεπτά	0,61 kWh

14. ΠΕΡΙΒΑΛΛΟΝΤΙΚΑ ΘΕΜΑΤΑ

Ανακυκλώστε τα υλικά που φέρουν το σύμβολο . Τοποθετήστε τα υλικά συσκευασίας σε κατάλληλα δοχεία για ανακύκλωση. Συμβάλετε στην προστασία του περιβάλλοντος και της ανθρώπινης υγείας ανακυκλώνοντας τις άχρηστες ηλεκτρικές και ηλεκτρονικές συσκευές.

Μην απορρίπτετε με τα οικιακά απορρίμματα συσκευές που φέρουν το σύμβολο . Επιστρέψτε το προϊόν στην τοπική σας μονάδα ανακύκλωσης ή επικοινωνήστε με τη δημοτική αρχή.

TARTALOM

1. BIZTONSÁGI INFORMÁCIÓK.....	30
2. BIZTONSÁGI UTASÍTÁSOK.....	32
3. TERMÉKLEÍRÁS.....	34
4. KEZELŐPANEL.....	35
5. PROGRAMTÁBLÁZAT.....	36
6. KIEGÉSZÍTŐ FUNKCIÓK.....	39
7. BEÁLLÍTÁSOK.....	41
8. AZ ELSŐ HASZNÁLAT ELŐTT.....	42
9. NAPI HASZNÁLAT.....	42
10. HASZNOS TANÁCSOK ÉS JAVASLATOK.....	44
11. ÁPOLÁS ÉS TISZTÍTÁS.....	45
12. HIBAELHÁRÍTÁS.....	50
13. MŰSZAKI ADATOK.....	52

ÖNRE GONDOLUNK

Köszönjük, hogy Electrolux terméket vásárolt. Ön olyan készülék tulajdonosa lett, mely mögött több évtizedes szakmai tapasztalat és innováció áll. Rendkívüli tudását és stílusos megjelenését az Ön igényei ihlették. Valahányszor csak használja, biztos lehet abban, hogy a benne foglalt tudás a siker garanciája. Köszöntjük az Electrolux világában!

Látogassa meg a weboldalunkat:



Kezelési tanácsok, kiadványok, hibaelhárító, szerviz információk:
www.electrolux.com



További előnyökért regisztrálja készülékét:
www.registerelectrolux.com



Kiegészítők, segédanyagok és eredeti alkatrészek vásárlása a készülékhez:
www.electrolux.com/shop

VÁSÁRLÓI TÁMOGATÁS ÉS SZERVIZ

Kizárólag eredeti alkatrészek használatát javasoljuk.

Ha készülékével a szervizhez fordul, legyenek kéznél az alábbi adatok: Típus, termékszám, sorozatszám.

Ezek az információk az adattáblán olvashatók.



Figyelmeztetés - Biztonsági információk



Általános információk és hasznos tanácsok



Környezetvédelmi információk

A változtatások jogát fenntartjuk.

1. ⚠ BIZTONSÁGI INFORMÁCIÓK

Az üzembe helyezés és használat előtt gondosan olvassa el a mellékelt útmutatót. A nem megfelelő üzembe helyezés vagy használat által okozott károkért nem vállal felelősséget a gyártó. További tájékozódás érdekében tartsa elérhető helyen az útmutatót.



- Olvassa el a mellékelt utasításokat.

1.1 Gyermek és fogyatékkal élő személyek biztonsága



VIGYÁZAT!

Fulladás, sérülés vagy tartós rokkantság kockázata.

- A készüléket a gyermekek (csak 8 évnél idősebb) és csökkent fizikai, értelmi vagy mentális képességű, illetve megfelelő tapasztalatok és ismeretek híján lévő személyek csak felügyelettel, vagy a készülék biztonságos használatára vonatkozó megfelelő tájékoztatás esetén használhatják.
- Ne hagyja, hogy gyermekek játsszanak a készülékkel.
- 3 évesnél fiatalabb gyermekek kizárólag folyamatos felügyelet mellett tartózkodhatnak a készülék közelében.
- Minden csomagolóanyagot tartson távol a gyermekektől.
- Minden mosószeret tartson távol a gyermekektől.
- A gyermekeket és kedvenc háziállatokat tartsa távol a készüléktől, amikor az ajtaja nyitva van.
- Ha rendelkezik gyermekbiztonsági zárral a készülék, akkor célszerű azt bekapcsolni.
- Gyermekek felügyelet nélkül nem végezhetnek tisztítási vagy karbantartási tevékenységet.

1.2 Általános biztonság

- Ne változtassa meg a készülék műszaki jellemzőit.

- Amennyiben a szárítógépet egy mosógép tetején szeretné elhelyezni, használja az összeépítő készletet. Az összeépítő készlet hivatalos márkakereskedőnél szerezhető be, és kizárólag a tartozékhoz mellékelt útmutatóban felsorolt készülékekhez használható. Üzembe helyezés és használat előtt olvassa el figyelmesen (lásd az üzembe helyezési útmutatót).
- A készülék elhelyezhető szabadon álló módon, vagy a konyhai munkapult alá, ha van elegendő hely (lásd az üzembe helyezési útmutatót).
- A készüléket ne helyezze üzembe zárható ajtó, tolóajtó vagy olyan ajtó mögött, amelynél a készülékkel ellentétes oldalon található a zsanér, és emiatt a készülék ajtaja nem nyitható ki teljesen.
- Ügyeljen arra, hogy a készülék alsó részén levő szellőzőnyílásokat (ha vannak) a készülék alatti szőnyeg ne zárja el.
- Csak az üzembe helyezés befejezése után csatlakoztassa a hálózati csatlakozódugót a hálózati csatlakozóaljzatba. Ügyeljen arra, hogy a hálózati dugasz üzembe helyezés után is könnyen elérhető legyen.
- Gondoskodjon a készüléknek helyt adó helyiség jó szellőzéséről, hogy elkerülje a más tüzelőanyagokat elégető készülékekből (beleértve a nyílt tüzet is) származó gázok visszaáramlását.
- A készülékből kilépő levegőt ne vezesse olyan szellőzőbe, mely gáz vagy egyéb anyag elégetéséből létrejövő füstgáz elvezetésére szolgál. (ha van)
- Ha a hálózati kábel megsérül, azt a gyártónak vagy a márkaszerviznek vagy más hasonlóan képzett személynek kell kicserélnie, nehogy veszélyhelyzet álljon elő.
- Soha ne lépje túl a megengedett legnagyobb töltetet, mely 9 kg tömegű lehet (lásd a „Programtáblázat” című fejezetet).

- Nem szabad olyan ruhadarabot szárítani, melynek tisztításához ipari vegyszereket használtak.
- Törölje le a készülék körül felhalmozódott szöszöket.
- Ne használja a készüléket szűrő nélkül. Minden használat előtt vagy után tisztítsa meg szöszszűrőt.
- Ne szárítson mosatlan ruhadarabokat a szárítógépben.
- Az olyan anyagokkal szennyezett ruhadarabokat, mint étolaj, aceton, alkohol, benzin, kerozin, felteltávolítók, terpentín, viasz és viaszeltávolítók, meleg vízben ki kell mosni extra mennyiségű mosószer használatával, mielőtt szárítógépben szárítaná.
- Olyan darabokat, mint habzivacs, (latexhab) zuhanysapkák, vízálló textiliák, gumírozott ruhadarabok vagy habzivacs darabokkal kitömött párnák, tilos a szárítógépben szárítani.
- A textilöblítőket vagy hasonló készítményeket a textilöblítőkhöz adott utasításoknak megfelelően kell használni.
- Távolítsa el a zsebekből az összes tárgyat, pl. öngyújtót és gyufát.
- Soha ne állítsa le a szárítógépet a szárítási ciklus befejeződése előtt, hacsak nem tudja az összes darabot gyorsan kiszedni és kitergetni, hogy a hó eltávozzon.
- A gépi szárítási ciklus utolsó része fűtés nélkül történik (hűtési ciklus) annak biztosítása érdekében, hogy a ruhadarabok olyan hőmérsékleten maradjanak, amely mellett biztosan nem fognak károsodni.
- Karbantartás előtt kapcsolja ki a készüléket, és húzza ki a hálózati csatlakozódugót a csatlakozóaljzatból.

2. BIZTONSÁGI UTASÍTÁSOK

2.1 Üzembe helyezés

- Távolítsa el az összes csomagolóanyagot
- Ne helyezzen üzembe, és ne is használjon sérült készüléket.
- Tartsa be a készülékhez mellékelt üzembe helyezési útmutatóban foglaltakat.
- Súlyos a készülék, ezért legyen körültekintő a mozgatásakor. Mindig viseljen munkavédelmi kesztyűt.

- Ne helyezze üzembe a készüléket olyan helyen, ahol a hőmérséklet $5\text{ }^{\circ}\text{C}$ alatt vagy $35\text{ }^{\circ}\text{C}$ felett van.
- Ügyeljen arra, hogy a készülék üzemeltetésének helyén a padló vízszintes, sík, stabil, hőálló és tiszta legyen.
- Gondoskodjon arról, hogy keringeni tudjon a levegő a készülék és a padló között.
- A készüléket mindig függőleges helyzetben mozgassa.
- A készülék hátoldalát a falhoz kell állítani.
- A készülék végleges elhelyezési pozíciójában ellenőrizze a felület vízszinteségét vízmértékkel. Ha a felület nem teljesen vízszintes, a lábak emelésével vagy süllyesztésével biztosítsa a vízszintes helyzetet.

2.2 Elektromos csatlakoztatás



VIGYÁZAT!

Tűz- és áramütésveszély.

- A készüléket kötelező földelni.
- Ellenőrizze, hogy az adattáblán szereplő elektromos adatok megfelelnek-e a háztartási hálózati áram paramétereinek. Amennyiben nem, forduljon szakképzett villanyszerelőhöz.
- Mindig megfelelően felszerelt, áramütés ellen védett aljzatot használjon.
- Ne használjon hálózati elosztókat és hosszabbító kábeleket.
- A készülék csatlakozásának bontására, soha ne a hálózati kábelnél fogva húzza ki a csatlakozódugót. A kábel mindig a csatlakozódugónál fogva húzza ki.
- Nedves kézzel ne érintse meg a hálózati kábelt és a csatlakozódugót.
- Kizárólag az Egyesült Királyságban és Írországban érvényes. A készülék egy 13 amperes hálózati csatlakozódugóval rendelkezik. Ha szükségessé válik a biztosíték cseréje a hálózati csatlakozódugóban, akkor egy 13 amperes ASTA (BS 1362) biztosítékra cserélje.
- A készülék megfelel az EGK irányelveinek.

2.3 Használat



VIGYÁZAT!

Személyi sérülés, áramütés, tűz, égési sérülés vagy a készülék károsodásának veszélye áll fenn.

- A készüléket kizárólag háztartási célra használja.
- Ne szárítson olyan töltött vagy bélelt darabokat, melyek külső szervesanyagot tartalmaznak.
- Csak olyan ruhaneműt szárítson, melynek gépi szárítása engedélyezett. Kövesse a ruhanemű kezelési címkéjén feltüntetett utasításokat.
- Ha a szennyes ruhaneműket folteltávolítóval mosta ki, még egyszer le kell futtatnia egy öblítőprogramot, mielőtt elindítja a szárítógépet.
- Ne igyon a gép kondenz/desztillált vizéből, és ne használja fel ételkészítéshez. Egészségügyi kockázatot jelent az emberek és a házi kedvencek számára.
- Ne üljön vagy álljon rá a nyitott ajtóra.
- Olyan ruhadarabokat nem szabad a szárítógépbe tenni, amelyből csöpög a víz.



VIGYÁZAT!

A gőzkezelés víztartályát kizárólag desztillált vízzel töltsse fel. Ne használjon csapvizet, illetve adalékanyagot! Ez kárt tehet a készülékben.

- A jelen készülék kondenzvíztartályából származó kondenzvíz ugyancsak felhasználható, ha azt először átszűrte (pl. egy kávészűrőn).
- A gőzölési programokat kizárólag desztillált vízzel működtesse!
- Amikor a szárítási ciklust vagy a gőzölési programot megszakítják, lehetséges, hogy a ruhanemű és a dob nagyon meleg. Égésveszély! A ruhanemű kipakolásakor körültekintéssel járjon el.
- A gőzölési program megszakításakor legyen körültekintő: Ne nyissa ki a készülék ajtaját a gőzölési fázis alatt.

A forró gőz égési sérülést eredményezhet. A kijelzőn üzenet látható, amely a gőzölési fázist jelzi.

2.4 Belső világítás



VIGYÁZAT!

Sérülésveszély.

- Látható LED-es sugárzás, ne nézzen közvetlenül a fénysugárba.
- Az izzó illetve halogén lámpa olyan típusú, amely kizárólag háztartási készülékekhez használható. Otthona kivilágítására ne használja.
- A belső világítás cseréje érdekében forduljon a márkaszervizhez.

2.5 Ápolás és tisztítás



VIGYÁZAT!

Személyi sérülés vagy a készülék károsodásának veszélye áll fenn.

- A készülék tisztításához ne használjon vízsugarat vagy gőzt.
- A készüléket puha, nedves ruhával tisztítsa. Csak semleges tisztítószerrel használjon. Ne használjon súrolószert, súrolószivacsot, oldószert vagy fém tárgyat.

2.6 Kompresszor



VIGYÁZAT!

A készülék károsodásának veszélye áll fenn.

- A szárítógépben található kompresszor és rendszer különleges közeggel van feltöltve, amelyben nem található klórtartalmú szénhidrogének. A rendszernek megfelelően kell tömítenie. A rendszer sérülése szivárgást okozhat.

2.7 Ártalmatlanítás



VIGYÁZAT!

Sérülés- vagy fulladásveszély.

- Bontsa a készülék hálózati csatlakozását.
- Vágja le a hálózati tápkábelt, és helyezze a hulladékba.
- Szerelje le az ajtókilincset, hogy megakadályozza gyermekek és kedvenc állatok készülékben rekedését.

3. TERMÉKLEÍRÁS

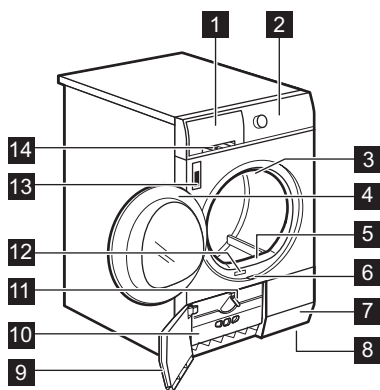







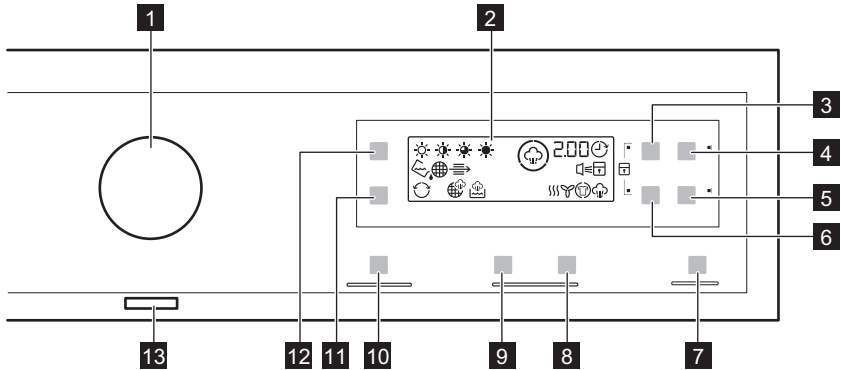



- 1 Víztartály
- 2 Kezelőpanel
- 3 Belső világítás
- 4 Készülék ajtaja
- 5 Elsődleges szűrő
- 6 A hőcserélő ajtajának kinyitására szolgáló gomb
- 7 Levegőnyílások
- 8 Állítható lábak
- 9 Hőcserélő ajtaja
- 10 Hőcserélő fedele
- 11 A hőcserélő fedelének zárására szolgáló gomb
- 12 Adattábla
- 13 A gőzrendszer vízszintjének jelzése
- 14 Vízkeringető rendszer szűrője



- i** A betöltőajtó nyitási iránya felcserélhető. Ezáltal könnyen behelyezheti és eltávolíthatja a ruhaneműt akkor is, ha a készüléket kisebb helyiségbe helyezte (lásd a külön mellékelt lapon).

4. KEZELŐPANEL



- 1** Programválasztó gomb
2 Kijelző
3  Idővezérelt szárítás érintőgomb
4  Késleltetés érintőgomb
5  Gyűrődésgátlás érintőgomb
6  Gyapjú töltet érintőgomb
7  Start / Szünet érintőgomb
8 Gőzsint növelése  érintőgomb
9 Gőzsint csökkentése  érintőgomb
10 MyFavourite  érintőgomb
11 Plusz irányváltás  érintőgomb
12 Szárazság  érintőgomb
13 Be-Ki  gomb
- i** Érintse meg ujjával a kiegészítő funkció nevét vagy szimbólumát viselő érintőgombokat. Ne viseljen a kezelőpanel megérintésekor kesztyűt. Fontos, hogy a kezelőpanel mindig tiszta és száraz legyen.

4.1 Visszajelzők



Visszajelzők	Megnevezés
	Szárítási fázis
	Hűtési fázis

Visszajelzők	Megnevezés
	Gyűrődésmentesítő fázis
	Kondenzátor
	Vízartály
	Szűrő
	Késl. indítás
	Gyerekszár
	Hangjelzések
	Plusz irányváltás
	Szárítási fokozat
	Tisztítsa meg a vízkerिंगető rendszer szűrőjét
	A gőztartály üres
	Gőzölési szakasz
	Gőzszint
2.00	Program időtartama
10' - 2.00	Idővezérelt szárítás időtartama
30' - 20h	Késleltetett indítás időtartama

5. PROGRAMTÁBLÁZAT

Programok	Töltet típusa	Max. töltet ¹⁾ / Anyagfajta jel- zése
Pamut	Szárítási fokozat: Extra száraz, Szekrényszár- az ²⁾³⁾ , Vasalószár- az ³⁾	9 kg/
Gyors mix	Pamut és műszál- szövetek. Alacsony hőmérsékletű program. Kímélő program meleg levegővel.	3 kg/
Műszál	Szárítási fokozat: Extra száraz, Szekrényszár- az ³⁾ , Vasalószár- az ³⁾	3,5 kg/

Programok	Töltet típusa	Max. töltet ¹⁾ / Anyagfajta jelzése
 Vasaláskönnyítő	<p>Könnyen kezelhető anyagok, melyek minimális vasalást igényelnek. A szárítás hatékonysága a ruhanemű anyagától függően eltérhet. Rázza meg a darabokat, mielőtt a készülékbe helyezi őket. A program vége után haladéktalanul távolítsa el a ruhákat, és tegye vállfára őket.</p>	1 kg (vagy 5 ing) 
 Erős	<p>Pamut és műszál as anyagok alacsony hőmérsékleten történő szárításához.</p>	2 kg/ 
 Idővezérelt szárítás	<p>Ezzel a programmal használhatja a Idővezérelt szárítás funkciót, és beállíthatja a program időtartamát.</p>	9 kg/ 
Gyapjú ⁴⁾	<p>Gyapjú anyagok. Mosható gyapjú anyagok kíméletes szárítása. A darabokat a program vége után haladéktalanul vegye ki a gépből.</p> <div data-bbox="423 699 801 943" style="text-align: center;">   <p>WOOL HAND WASH SAFE</p> </div>	1 kg
 Kímélő	<p>Kényes szövetek.</p>	2 kg/ 
 Takaró	<p>Keskeny vagy széles paplanok, illetve párnák (toll, pehely vagy szintetikus töltésű) szárításához.</p>	3 kg/ 
 Kültéri sportruházat	<p>Vasalást nem igénylő sportruházat, vékony és könnyű anyagok, poliészter.</p>	2 kg/ 

Programok	Töltet típusa	Max. töltet ¹⁾ / Anyagfajta jelzése
 Farmer	Különböző (pl. a nyakrésznél, a mandzsettánál vagy a varrásoknál eltérő) anyagvastagságú szabadidőruhák, például farmernadrágok, melegítőfelsők.	9 kg/  













1) A maximális súly száraz állapotú darabokra vonatkozik.

2) A  Pamut Szekrényszárász program a „Szabványos Pamut program”, mely a nedves, normál pamut ruhanemű szárítására alkalmas, és erre a célra az energiafelhasználás szempontjából a leghatékonyabb program.

3) **Kizárólag a bevizsgáló intézetek számára:** Standard programok az EN 61121 számú dokumentumban megadott vizsgálatok számára.

4) E szárítógép gyapjúszáritási ciklusát a **Woolmark** vállalat ellenőrizte és jóváhagyta. Az említett ciklus alkalmas a „kézimosás” címkével ellátott gyapjú ruhanemű szárítására, feltéve, hogy a ruhanemű mosása a **Woolmark** által javasolt kézimosási ciklussal történt, és a gyártó által előírt utasításoknak megfelelően lett szárítva. **1780SW13W**.

5.1 Gőzölési programok

Programok	Gőzszint/Töltet/ Ing	Töltet típusa
 Frissítés	 / 1 nadrág / 1 db  / 1 zakó / 1 db  / 1 öltöny / 1 db	Egy öltönyhöz vagy legfeljebb két zakóhoz vagy nadrághoz, illetve hasonló ruhaneműhöz. A szagok eltávolítására is alkalmazható. Kizárólag száraz ruhához.
 Pamut	 / 0,2 - 0,5 kg / 1-2 db  / 0,5 - 1 kg / 3-4 db  / 1 - 1,5 kg / 5-6 db	Könnyen kezelhető ruhadarabok kisimításához. Max. 20% természetes száltartalom (pamut, lenvászón stb.).
 Műszál	 / 0,5 - 1 kg / 1-2 db  / 1 - 2 kg / 3-4 db  / 2 - 3 kg / 5-6 db	Pamut ruhadarabok kisimítéséhez. Max. 80% természetes száltartalom (pamut, lenvászón stb.).

i A gőzszint és a hozzá tartozó mennyiség kiválasztására vonatkozóan adott információk csak útmutatóként szolgálnak. Bizonyos esetekben a nagyobb gőzszint vagy a kisebb töltet jobb eredményeket adhat.  A Frissítés program egy kímélő gőzőlő program a nem mosható textíliákhoz. A ruhadarabok néhány esetben előforduló alakmódosulása vasalással orvosolható.

i Miután a készülék felismerte a nedves/száraz ruhát, a kijelzőn megjelennek a pontos programidők.

i Tekintettel a különböző mechanikai és vegyi eljárásokkal manapság előállítható különböző szövetminőségek és tulajdonságok széles skálájára, javasoljuk az első néhány gőzőlési programot alacsony gőzszint mellett és egymáshoz minél hasonlóbb, kis számú ruhadarabbal lefuttatni. Ezt követően óvatosan módosíthatja a gőzőlési programok körülményeit, és a tapasztalatból tanulva mérheti fel, hogy miként lehet a legjobb eredményeket elérni adott ruhamennyiség, szövetminőség, gőzszintek és gőzőlési programok alkalmazása esetén. Tanulmányozza a mellékelt **Ruhanemű útmutatót** is.

6. KIEGÉSZÍTŐ FUNKCIÓK

6.1 Idővezérelt szárítás

Ez a kiegészítő funkció csak a Idővezérelt szárítás programnál használható. A program 10 perc és 2 óra közötti időtartamra állítható be. Az időtartam beállítása a készülékben levő ruha mennyiségétől függ.

i Javasoljuk, hogy kis mennyiségű ruha vagy csak egyetlen darab esetén rövid időtartamot állítson be.

6.2 Gyapjú töltet



Ez a kiegészítő funkció csak a Gyapjú programnál használható. Ha szeretné, hogy a ruhadarabok szárazabbak legyenek, nyomja meg többször a Gyapjú töltet  érintőgombot a program időtartamának növeléséhez.

6.3 Gyűrődésgátlás

A szárítási ciklus végén megnöveli a normál gyűrődésmentesítési fázis (30 perc) idejét 60 perccel. Ez a funkció megelőzi a ruhanemű gyűrődését. A szárított ruha a gyűrődésmentesítő fázis alatt kivehető.

6.4 Gőzszint

Ez a kiegészítő funkció a gőz (Steam) programoknál használható. A legjobb eredmények akkor érhetők el, ha a különböző ruhamennyiségekhez különböző gőzszinteket választ.

A megfelelő gőzszint beállításához nyomja meg az adott gőzszint érintőgombját:  MIN,  MED vagy  MAX.





6.5 Plusz irányváltás

A kényes és hőre érzékeny textíliák (pl. akril, viszkóz) ruhaneműk kímélő

szárításához. Ez a funkció segít csökkenteni a ruhaneműn található gyűrődéseket. Azokhoz a ruhaneműkhöz, melyek címkéjén a  szimbólum látható.

6.6 Szárazság



















Ez a funkció fokozza a szárítás hatásfokát. 4 beállítás közül választhat:

-  Extra száraz
-  Szekrényszáraz+ (csak Pamut esetén)
-  Szekrényszáraz
-  Vasalószáraz

6.7 MyFavourite ☆

Elkészítheti saját programkonfigurációs beállításait és kiegészítő funkcióit,

6.8 Kiegészítő funkciók táblázata

Programok ¹⁾						
 Pamut			■			■
 Gyors mix			■			
 Műszál			■		■	■
 Vasaláskö- nyítő			■			
 Erős			■			
 Idővezérelt szárí- tás	■		■			
 Gyapjú		■				
 Kímélő			■			
 Takaró						
 Kültéri sportruhá- zat			■			
 Farmer			■			
 Gőzölés Frissítés			■	■		

melyeket a készülék memóriájában tárolhat.

Saját konfiguráció eltárolásához:

1. Válassza ki a programot és a kiegészítő funkciókat.
2. Érintse meg a MyFavourite gombot néhány másodpercre.

Egy hangjelzés és egy üzenet a kijelzőn nyugtázza a konfiguráció tárolását.

Saját elmentett konfiguráció előhívásához:

1. Kapcsolja be a készüléket.
2. Érintse meg a MyFavourite érzékelőmezőt.

Programok ¹⁾						
 Gőzölés Műszál	■	■				
 Gőzölés Pamut	■	■				

¹⁾ A kiválasztott programhoz egy vagy több kiegészítő funkciót is beállíthat. A be- és kikapcsolásukhoz nyomja meg a hozzájuk tartozó érintőgombot.

7. BEÁLLÍTÁSOK

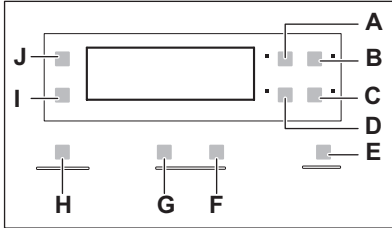

- A) Idővezérelt szárítás  érintőgomb
- B) Késleltetés  érintőgomb
- C) Gyűrődésgátlás  érintőgomb
- D) Gyapjú töltet  érintőgomb
- E) Start / Szünet  érintőgomb
- F) Gőzszint növelése  érintőgomb
- G) Gőzszint csökkentése  érintőgomb
- H) MyFavourite  érintőgomb
- I) Plusz irányváltás  érintőgomb
- J) Szárazság  érintőgomb

7.1 Gyerekzár funkció

Ez a kiegészítő funkció megakadályozza a gyermekeket abban, hogy játsszanak a készülékkel, amikor egy program működik. A programgomb és az érintőgombok le vannak zárva.

Csak a be/ki gomb nincs lezárva.

A gyerekzár kiegészítő funkció aktiválása:

1. A készülék bekapcsolásához nyomja meg a be/ki gombot.
2. Várjon körülbelül 8 másodpercet.
3. Egyidejűleg érintse meg és tartsa megérintve a (A) és (D)

érzékelőmezőket. A gyerekzár visszajelző megjelenik.

A gyerekzár visszajelző megjelenik.



A gyerekzár kiegészítő funkció a program működése alatt is kikapcsolható. Nyomja meg, és egyidejűleg tartsa megnyomva ugyanezeket az érintőgombokat, amíg a gyerekzár visszajelző el nem alszik.

7.2 Hangjelzés be/ki



A hangjelzések ki/bekapcsolására egyidejűleg 2 másodpercre nyomja meg a (B) és a (C) gombot.

7.3 A ruhanemű fennmaradó nedvességi fokának beállítása

A ruhanemű alapértelmezett fennmaradó nedvességi fokának módosítása:

1. A készülék bekapcsolásához nyomja meg a be/ki gombot.
2. Várjon körülbelül 8 másodpercet.
3. Egyidejűleg nyomja meg és tartsa megnyomva a (A) és (B) gombot.

Az alábbi visszajelzők egyike világítani kezd:

-  a maximálisan száraz ruhanemű
-  a szárazabb ruhanemű

-  a normál szárazságú ruhanemű
- 4. Annyiszor nyomja meg a gombot (E), amíg világítani nem kezd a megfelelő szint visszajelzője.
- 5. A beállítás megerősítéséhez egyidejűleg 2 másodpercre nyomja meg a (A) és a (B) gombot.

7.4 Víztartály-visszajelző





Alapértelmezés szerint a víztartály-visszajelző világít. Akkor világít, amikor a program befejeződött, vagy ha a víztartály ürítése válik szükségessé.

-  Ha vízelvezető készlet van felszerelve (külön rendelhető tartozék), a készülék automatikusan leereszti a vizet a víztartályból. Ebben az esetben azt javasoljuk, hogy kapcsolja ki a víztartály-visszajelzőt. A rendelhető tartozékok megtalálhatók a mellékelt tájékoztatón.

A víztartály-visszajelző kikapcsolása:

1. A készülék bekapcsolásához nyomja meg a be/ki gombot.
2. Várjon körülbelül 8 másodpercet.
3. Egyidejűleg érintse meg és tartsa megérintve a (J) és (I) érzékelőmezőket.

A kijelző az alábbi két konfiguráció egyikét jeleníti meg:

- A  visszajelző nem világít, a  visszajelző világít. A víztartály-visszajelző nem világít. Körülbelül 4 másodperc elteltével a két visszajelző elalszik.
- A  és a  visszajelző világít. A víztartály-visszajelző világít. Körülbelül 4 másodperc elteltével a két visszajelző elalszik.

8. AZ ELSŐ HASZNÁLAT ELŐTT

A készülék első használata előtt végezze el az alábbi lépéseket:

- Tisztítsa meg a szárítógép dobját egy nedves ruhával.
- Nedves ruhaneművel indítson el egy rövid (pl.: 30 perc hosszúságú) programot.
- A gőzölési program első használata előtt tölts fel a gőztartályt (lásd az *Ápolás és tisztítás – A gőztartály feltöltése* című szakaszt).

-  A szárítási ciklus elején (3-5 perc) a készülék kicsivel hangosabb lehet. Ez a kompresszor beindulása miatt van, és normális jelenség kompresszorral működő berendezéseknél, például: hűtőgépek, fagyasztók.

9. NAPI HASZNÁLAT

9.1 Egy program késleltetett indítás nélküli indítása

1. Készítse elő a ruhaneműt, és tölts be a készülékbe.



FIGYELMEZTETÉS!

Az ajtó becsukásakor ügyeljen arra, hogy ne csípje be a ruhát a betöltőajtó és a gumi tömítés közé.

2. A készülék bekapcsolásához nyomja meg a be/ki gombot.
3. Állítsa be a töltet típusának megfelelő programot és kiegészítő funkciókat.

A kijelző a program időtartamát mutatja.

4. Nyomja meg a Start / Szünet érintőgombot.

A program elindul.

9.2 Egy program késleltetett indítással való indítása

1. Állítsa be a töltet típusának megfelelő programot és kiegészítő funkciókat.
2. Nyomja meg annyiszor a Késleltetett indítás gombot, amíg a kijelzőn a beállítandó késleltetési idő meg nem jelenik.

i A program indítása 30 perc és 20 óra között késleltethető.

3. Nyomja meg a Start / Szünet érintőgombot.

A kijelzőn megjelenik a késleltetett indítás visszaszámlálása.



Amikor a visszaszámlálás befejeződött, automatikusan megkezdődik a program végrehajtása.

9.3 Egy program módosítása

1. A készülék kikapcsolásához nyomja meg a be/ki gombot.
2. A készülék bekapcsolásához nyomja meg a be/ki gombot.
3. Állítsa be a programot.

9.4 Miután a program véget ért

Amikor a program befejeződött:

- Szaggyalag hangjelzés hallható.
- A  visszajelző villog.
- A  visszajelző villog.
- Világít a Start / Szünet visszajelző.



A készülék a gyűrődésmentesítő fázissal folytatja a működést kb. további 30 percen keresztül.

A gyűrődésmentesítő fázis eltávolítja a gyűrődéseket a ruhából.

A gyűrődésmentesítő fázis letelte előtt is kivetheti a ruhát. A jobb eredmény elérése érdekében azt javasoljuk, hogy

még a fázis befejezése előtt, vagy közvetlenül a befejezés után vegye ki a készülékből a ruhát.

Amikor a gyűrődésmentesítő fázis befejeződött:

- Világít, de nem villog a  visszajelző.
- Világít, de nem villog a  visszajelző.
- A Start / Szünet visszajelző kialszik.

1. A készülék kikapcsolásához nyomja meg a be/ki gombot.
2. Nyissa ki a készülék ajtaját.
3. Szedje ki a ruhaneműt.

i A gőzkezelés hatásának megőrzése érdekében a ruhadarabokat egyenként kell kiszedni a gyűrődésgátló szakasz során, majd azonnal ruhaszárítóra kell helyezni, hogy megszáradjanak (a szövet és a kiválasztott gőzszint függvényében legalább 5-15 percre). Gombolja végig a gombokat, és igazítsa alakra a ruhadarabot, külön figyelve a mandzsettákra és a varrásokra.

4. Csukja be a készülék ajtaját.

i Mindig tisztítsa meg a szűrőt, és ürítse ki a víztartályt a program befejezése után.

9.5 AutoOff - automatikus kikapcsolás

Az energiafogyasztás csökkentése érdekében ez a funkció az alábbi esetekben automatikusan kikapcsolja a készüléket:

- 5 perc elteltével, ha nem indítja el a programot.
- A program befejezése után 5 perccel.





10. HASZNOS TANÁCSOK ÉS JAVASLATOK

10.1 A ruhanemű előkészítése

- Húzza be a cipzárakat.
- Gombolja be a paplanhuzatokat.
- A laza zsinegeket és szalagokat (pl.: kötényszalag) ne hagyja szabadon. A program elindítása előtt kösse meg ezeket.
- Mindent távolítson el a zsebekből.
- Amennyiben egy ruhadarab belső rétege gyapjúból készült, fordítsa azt ki. Fontos, hogy a gyapjúréteg mindig kívül legyen
- Javasoljuk, hogy a készülékben levő anyagok fajtájának megfelelő programot állítson be.
- Ne töltsön a készülékbe erős színű textíliákat halvány színű darabokkal együtt. Lehetséges, hogy a textíliák erős színei engednek.
- Használjon megfelelő programot a pamutjersey és kötött darabokhoz, hogy ne menjenek össze.
- Ügyeljen arra, hogy a töltet tömege ne legyen nagyobb, mint a programtáblázatban megadott maximális érték.
- Csak olyan ruhaneműt szárítson, melynek gépi szárítása engedélyezett. További információkért olvassa el a ruhadarabok kezelési címkején található útmutatásokat.

Fontos tudnivalók a gőzrendszerrel

- Az alábbi textíliák nem kezelhetők a gőzölési programokkal: kötött gyapjú, bőr, nagyméretű fém-, fa- vagy műanyagrészekkel ellátott textíliák, rozsdásodásra hajlamos fémrészeket tartalmazó textíliák, olajjal impregnált szövetek vagy viasszal kezelt pamutruhák.
- A gőzölési programmal való kisimítás vagy felfrissítés előtt méretük, tömegük, anyaguk és színük szerint válogassa szét a ruhadarabokat. Csak méretükben, tömegükben, anyagukban és színükben hasonló ruhadarabokat kezeljen együtt.
- Ne szárítson együtt új, színes textíliákat enyhén színezett, használt darabokkal. A színek kifakulhatnak (a szövet szintartását nedves állapotban ellenőrizze egy nem feltűnő helyen).
- Ne alkalmazzon vegytisztítást a gőzölési programokkal kombinálva.
- Mielőtt Vasaláskönnyítés programmal kezeli a ruhákat, mosással vagy helyi folteltávolítás útján vegye ki a foltokat.
- Fordítsa ki a kétrétegű szövetekből készült darabokat (pl. pamutvászon hálószakók, a pamutréteg legyen legkívül). Ezek a szövetek ezután jobban száradnak.

Kezelési címke	Megnevezés
	Ruhanemű, melynek gépi szárítása engedélyezett.
	Ruhanemű, melynek gépi szárítása engedélyezett. Állítson be egy normál hőmérsékletű programot.
	Ruhanemű, melynek gépi szárítása engedélyezett. Állítson be egy alacsony hőmérsékletű programot.
	Ruhanemű, melynek gépi szárítása nem engedélyezett.

11. ÁPOLÁS ÉS TISZTÍTÁS

11.1 A gőztartály feltöltése

1.

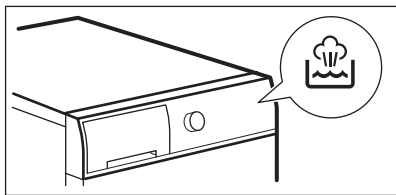

2.

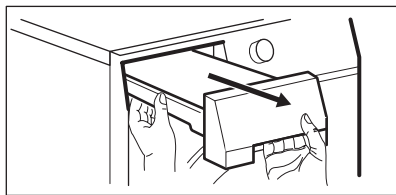

3.

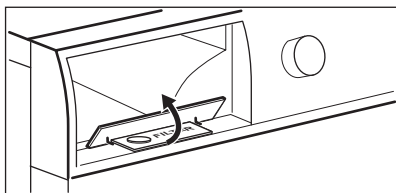

4.

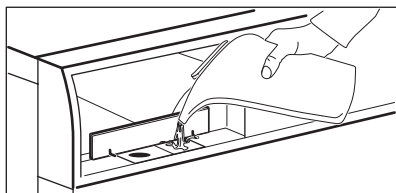

5.

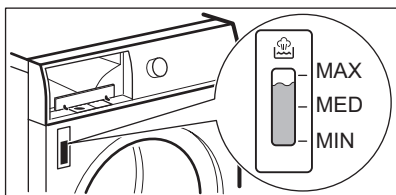

6.

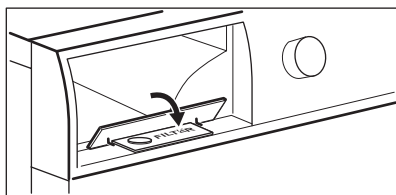

7.

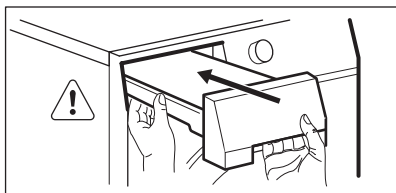

FIGYELMEZTETÉS!

A tartály behelyezése előtt gondosan ellenőrizze, hogy a kezelőpult fedele teljesen le van-e zárva.



A gőztartály feltöltését az első használatkor végezze el.



FIGYELMEZTETÉS!

A gőztartályt csak desztillált vagy teljesen sómentesített vízzel szabad feltölteni. Ne használjon csapvizet vagy adalékanyagot! A tartályból származó kondenzvíz csak előzetes szűrés után használható fel (ehhez használja a felszerelt szűrőhöz tartozó szűrőbetétet).

**FIGYELMEZTETÉS!**

Ne igyon a gép desztillált vizéből, és ne használja fel ételkészítéshez.

Egészségügyi kockázatot jelent az emberek és a házi kedvencek számára.

11.2 A gőztartály feltöltése

A normál szárítási folyamat során a gőztartályt a készülék automatikusan újratölti. A gőzölési ciklus használata előtt ellenőrizze a gőztartály vízszintjét. Amennyiben a gőztartály üres, töltsé azt fel (lásd az *Ápolás és tisztítás – A gőztartály feltöltése* című szakaszt).

11.3 A gőztartály kiürítése

1.

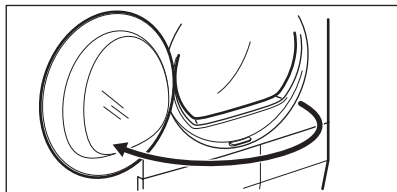

2.

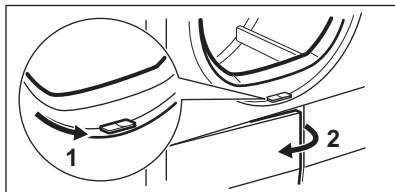

3.

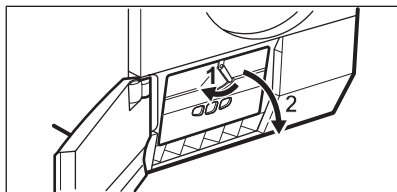

4.

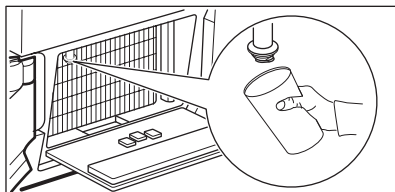

5.

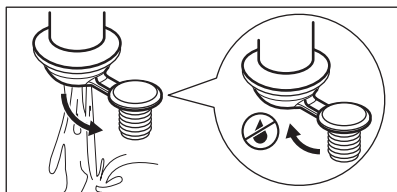

6.

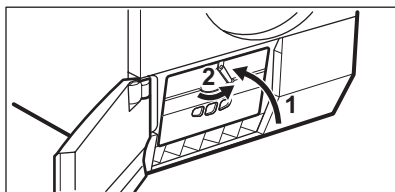

7.

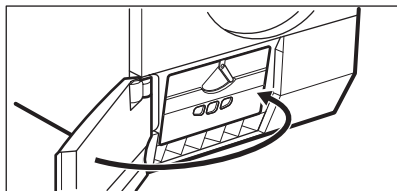

Ürítse ki a gőztartályt, ha a szárítógépet hosszabb ideig nem használja.

11.4 A vízkeringető rendszer szűrőjének tisztítása

1.

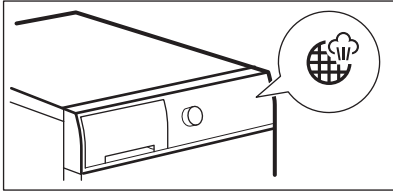

2.

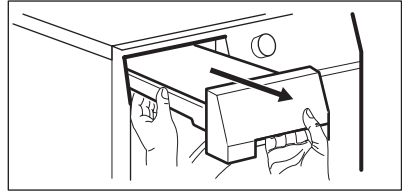

3.

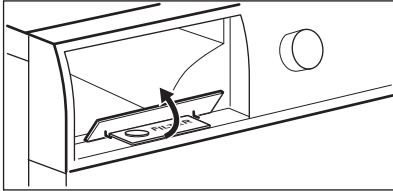

4.

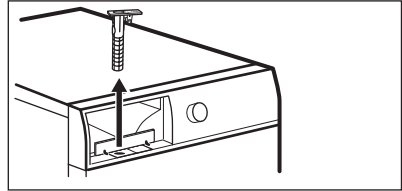

5. 1)

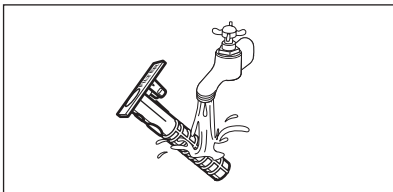

6.

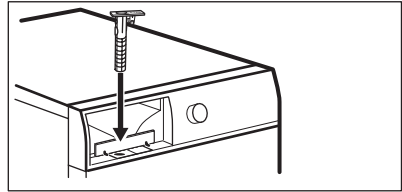

7.

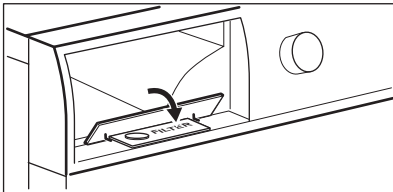

8.

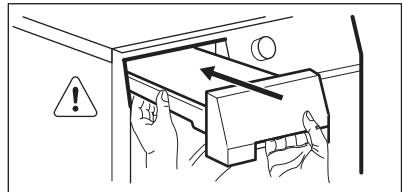

1) szükség esetén meleg vízzel tisztítsa meg a szűrőt.



FIGYELMEZTETÉS!

Vegye ki és tisztítsa meg a vízkeringető rendszer szűrőjét 4 havonta, vagy ha a szárítógépet hosszabb ideig nem használja.

11.5 A szűrő tisztítása

1.

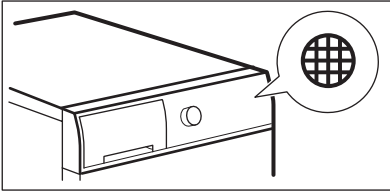

2.

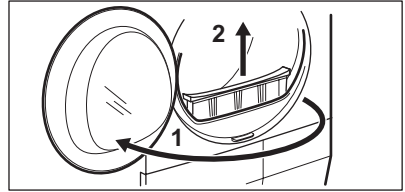

3.

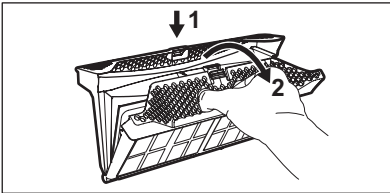

4.

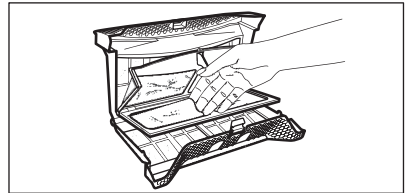

5. 1)

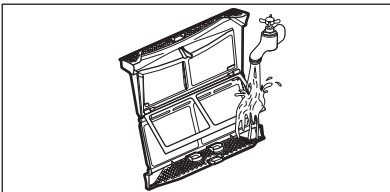

6.

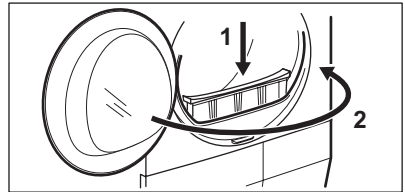

1) Szükség esetén tisztítsa meg a szűrőt folyó melegvíz alatt, egy kefe és/vagy porszívó segítségével.

11.6 A víztartály ürítése

1.

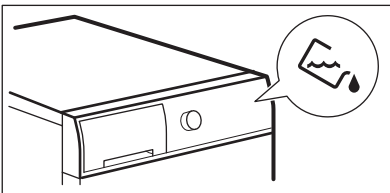

2.

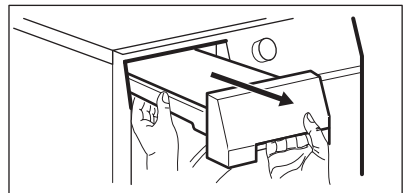

3.

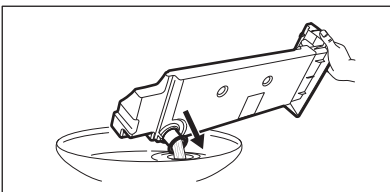

4.

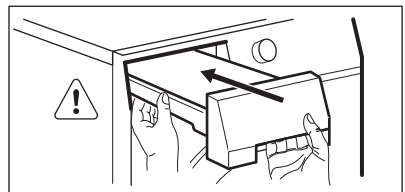

- i** A víztartályban levő víz a desztillált víz helyettesítésére használható, pl. gőzöléses vasaláshoz. A víz felhasználása előtt távolítsa el belőle a szennyeződések egy szűrő segítségével.

11.7 A kondenzátor egység tisztítása

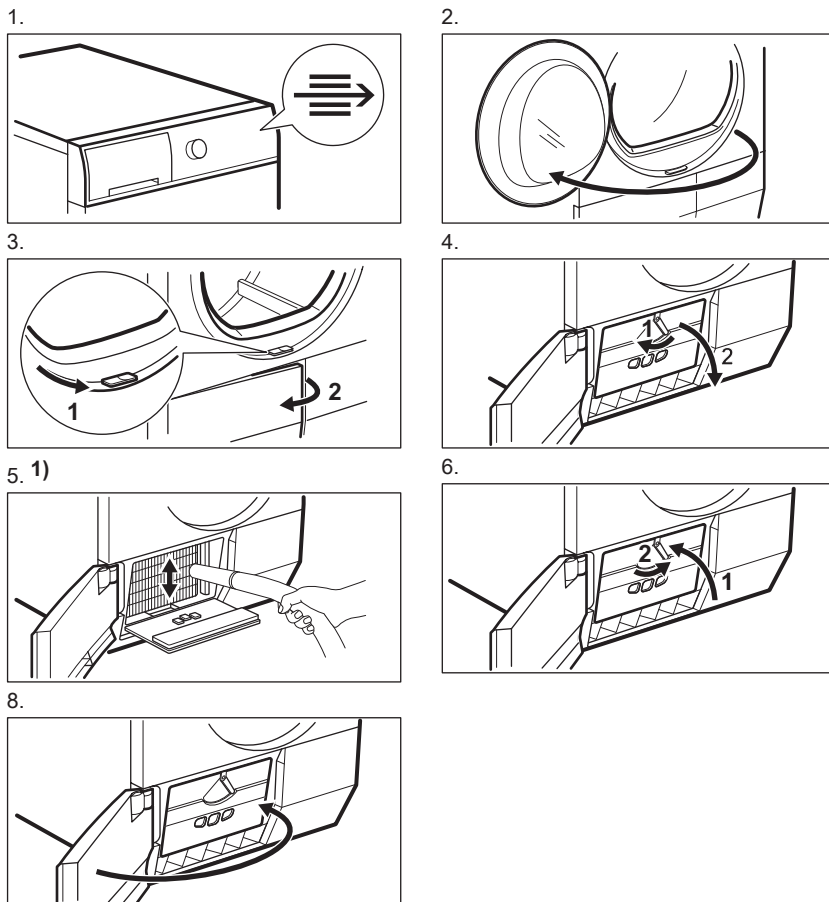

1) Szükség szerint, kb. 6 havonta egyszer tisztítsa meg a hőcserélő-rekeszt a szöszöktől. Porszívót is használhat.

11.8 A dob tisztítása



VIGYÁZAT!

A tisztítás megkezdése előtt húzza ki a készülék hálózati vezetékét.

A dob belső felületét és a bordákat semleges kémhatású normál tisztítószerrel tisztítsa meg. A megtisztított felületeket törölje szárazra egy puha ruhával.



FIGYELMEZTETÉS!

A dob tisztításához ne használjon súrolószert vagy drótszivacsot.

A tisztításhoz használjon nedves kendőt. A megtisztított felületeket törölje szárazra egy puha ruhával.



FIGYELMEZTETÉS!

A tisztításhoz ne használjon bútortisztító szert vagy olyan vegyszert, melyek károsíthatják a felületeket.

11.10 Levegőnyílások tisztítása

Porszívó segítségével távolítsa el a szöszöket a levegőnyílásokból.

11.9 A kezelőpanel és a burkolat tisztítása

A kezelőpanelt és a burkolatot semleges kémhatású normál tisztítószerrel tisztítsa meg.

12. HIBAELHÁRÍTÁS

Jelenség	Lehetséges megoldás
Nem lehet bekapcsolni a készüléket.	Ügyeljen arra, hogy a villásdugó be legyen dugva a hálózati aljzatba.
	Ellenőrizze a biztosítékot a biztosítékszekrényben (otthoni elhelyezés).
A program nem indul el.	Nyomja meg a Start / Szünet gombot.
	Ellenőrizze, hogy a készülék ajtaja be van-e csukva.
A gőzölési program nem indul el. A gőztartály jelzőfénye bekapcsol.	Töltse fel a víztartályt.
Gőzölés program után a ruhadarabok nem elég simák.	Vegye figyelembe a szövet összetételét.
	Állítson be nagyobb gőzszintet.
	Tegyen kevesebb, illetve egymáshoz jobban hasonlító ruhát a készülékbe.
	A gyűrődésmentesítő szakasz elindulása után minél előbb szedje ki egyenként a ruhákat a készülékből.

Jelenség	Lehetséges megoldás
	Tegye ki a ruhákat ruhaszárítókra, gombolja be a gombokat, és igazítsa alakra a ruhákat.
	Miután kikerültek a készülékből, a több rétegből álló daraboknál vasalással igazítsa meg az alakot.
Nem záródik a készülék ajtaja.	Ellenőrizze, hogy a szűrő beszerelése helyes-e.
	Ügyeljen arra, hogy ne csípje be a ruhát a betöltőajtó és a gumi tömítés közé.
A készülék működés közben leáll.	Ellenőrizze, hogy a víztartály üres-e. A program ismételt elindításához nyomja meg a Start / Szünet gombot.
A kijelző hosszú időtartamot jelenít meg a programhoz. ¹⁾	Győződjön meg arról, hogy a ruhanemű súlya megfelel-e a program időtartamának.
	Ellenőrizze, hogy tiszta-e a szűrő.
	A ruhanemű túlságosan nedves. Ismét centrifugálja ki a ruhaneműt a mosógépben.
	Ellenőrizze, hogy a helyiség hőmérséklete nem túl magas-e.
A kijelző rövid időtartamot jelenít meg a programhoz.	Állítsa be a Idővezérelt szárítás vagy a Extra száraz programot.
A kijelzőn Err üzenet látható.	Ha új programot szeretne beállítani, kapcsolja ki, majd be a készüléket.
	Ellenőrizze, hogy a kiegészítő funkciók alkalmazhatóak-e a programhoz.
A kijelzőn például E51 üzenet látható.	Kapcsolja ki majd be a készüléket. Indítson el egy új programot. Ha a probléma ismét jelentkezik, akkor forduljon a márkaszervizhez.

¹⁾ Legfeljebb 5 óra elteltével a program automatikusan véget ér.

Ha nem elégedett a szárítás eredményével

- A beállított program nem volt megfelelő.
- A szűrő eltömődött.
- A kondenzátor eltömődött.

- Túl sok ruhadarab volt a készülékben.
- A dob elszennyeződött.
- A vezetőképesség-érzékelő beállítása helytelen.
- A levegőnyílások eltömődtek.

13. MŰSZAKI ADATOK

Magasság × szélesség × mélység	850 x 600 x 600 mm (maximális 640 mm)
Maximális mélység nyitott betöltőajtó mellett	1090 mm
Maximális szélesség nyitott betöltőajtó mellett	950 mm
Állítható magasság	850 mm (+15 mm - beállítási tartomány)
Dob térfogata	118 l
Legnagyobb betölthető mennyiség	9 kg
Feszültség	230 V
Frekvencia	50 Hz
Szükséges biztosíték	10 A
Összteljesítmény	1650 W
Energiahatékonysági osztály	A++
Energiafogyasztás ¹⁾	2,28 kWh
Éves energiafogyasztás ²⁾	259 kWh
Bekapcsolva hagyott üzemmód teljesítményfelvétele	0,50 W
Kikapcsolt üzemmód teljesítményfelvétele	0,50 W
Használat típusa	Háztartási
Megengedett környezeti hőmérséklet	5 °C és + 35 °C között
A szilárd részecskék és nedvesség bejutása elleni védelmet a védőburkolat biztosítja, kivéve ahol az alacsony feszültségű részeket nem védi ez burkolat	IPX4

1) Az EN 61121 szabvány szerint. 9 kg pamut, 1000 ford./perc fordulaton centrifugálva.

2) Éves energiafogyasztás kilowattórában megadva, mely a standard gyapjú program 160 teljes és részleges töltetű gyapjúszáritási ciklusán és az alacsony energiafogyasztású üzemmódok energiafelhasználásán alapul. A ciklusonkénti aktuális energiafogyasztás függ a készülék használati módjától ((EU) RENDELET száma: 392/2012).

13.1 Fogyasztási értékek

Program-	Centrifugálva fordulatszám / maradék nedvesség	Száritási idő	Villamosenergia-fogyasztás
	Pamut 9 kg		

Program-	Centrifugálva fordulatszámon / maradék nedvesség	Szárítási idő	Villamo- senergia- fogyasz- tás
Szekrényszáraz	1400 fordulat/perc / 50%	175 perc	2,00 kWh
	1000 fordulat/perc / 60%	200 perc	2,28 kWh
Vasalószáraz	1400 fordulat/perc / 50%	121 perc	1,31 kWh
	1000 fordulat/perc / 60%	138 perc	1,49 kWh
Műszál 3,5 kg			
Szekrényszáraz	1200 fordulat/perc / 40%	56 perc	0,54 kWh
	800 fordulat/perc / 50%	64 perc	0,61 kWh

14. KÖRNYEZETVÉDELMI TUDNIVALÓK

A  következő jelzéssel ellátott anyagokat hasznosítsa újra. Újrahasznosításhoz tegye a megfelelő konténerekbe a csomagolást. Járuljon hozzá környezetünk és egészségünk védelméhez, és hasznosítsa újra az elektromos és elektronikus hulladékot. A

 tiltó szimbólummal ellátott készüléket ne dobja a háztartási hulladék közé. Juttassa el a készüléket a helyi újrahasznosító telepre, vagy lépjen kapcsolatba a hulladékkezelésért felelős hivatallal.

