

BG	Ръководство за употреба Барабанна сушилня	2
HR	Upute za uporabu Sušilica	28
HU	Használati útmutató Szárítógép	51

LAVATHERM 76385AH3



## СЪДЪРЖАНИЕ

1. ИНФОРМАЦИЯ ЗА СИГУРНОСТ.....	3
2. ИНСТРУКЦИИ ЗА СИГУРНОСТ.....	6
3. ОПИСАНИЕ НА УРЕДА.....	8
4. ПРИНАДЛЕЖНОСТИ.....	9
5. КОМАНДНО ТАБЛО.....	10
6. ТАБЛИЦА НА ПРОГРАМИТЕ.....	11
7. ОПЦИИ.....	15
8. ПРЕДИ ПЪРВАТА УПОТРЕБА.....	16
9. ВСЕКИДНЕВНА УПОТРЕБА.....	16
10. ПРЕПОРЪКИ И СЪВЕТИ.....	19
11. ГРИЖИ И ПОЧИСТВАНЕ.....	20
12. ОТСТРАНЯВАНЕ НА НЕИЗПРАВНОСТИ.....	23
13. ТЕХНИЧЕСКИ ДАННИ.....	25
14. ИНСТАЛИРАНЕ.....	26

## ЗА ОТЛИЧНИ РЕЗУЛТАТИ

Благодарим че, че избрахте този продукт на AEG. Ние го създадохме, за да ви предоставим безупречна експлоатация в продължение на много години с иновативни технологии, които ни помагат да направим живота по-лесен - функции, които не можете да откриете при обикновените уреди. Отделете няколко минути за прочит, за да се възползвате от уреда по най-добрия начин.

**Посетете нашия уебсайт, за да:**



Получите полезни съвети, брошури, отстраняване на неизправности, сервизна информация:

**[www.aeg.com](http://www.aeg.com)**



Регистрирайте своя продукт за по-добро обслужване:

**[www.registreaeg.com](http://www.registreaeg.com)**



Купите аксесоари, консумативи и оригинални резервни части за вашия уред:

**[www.aeg.com/shop](http://www.aeg.com/shop)**

## ГРИЖИ ЗА КЛИЕНТА И ОБСЛУЖВАНЕ

Препоръчваме използването на оригинални резервни части.

Когато се свързвате с нашия оторизиран отдел "Обслужване", трябва да имате под ръка следната информация: Модел, PNC (номер на продукт), Серийен номер.

Информацията можете да намерите на табелката с данни.



Предупреждение / Внимание-Важна информация за безопасност



Обща информация и съвети



Информация за опазване на околната среда

Запазваме си правото на изменения.

## 1. ИНФОРМАЦИЯ ЗА СИГУРНОСТ

Внимателно прочетете предоставените инструкции преди инсталиране и употреба на уреда. Производителят не носи отговорност за неправилно инсталиране и употреба, предизвикани от неправилно използване. Винаги запазвайте инструкциите с уреда за бъдещи справки.



- Прочетете доставените инструкции.

### 1.1 Безопасност за децата и хората с ограничени способности



**ПРЕДУПРЕЖДЕНИЕ!**

Риск от задушаване, нараняване или трайно увреждане.

- Този уред може да бъде използван от деца над 8 годишна възраст, както и лица с намалени физически, сетивни и умствени възможности или лица без опит и познания, само ако те са под наблюдение или бъдат инструктирани относно безопасната употреба на уреда и възможните рискове.
- Не позволявайте на децата да си играят с уреда.
- Деца под 3-годишна възраст трябва да се държат далеч от уреда, освен ако не са под постоянно наблюдение.
- Съхранявайте всички опаковъчни материали далеч от деца.
- Пазете всички препарати далеч от деца.
- Пазете децата и домашните любимци далече от вратата на уреда, когато е отворена.
- Ако уредът има механизъм за защита от деца, препоръчваме да го активирате.
- Почистването и поддръжката не трябва да се извършват от деца, ако не са под наблюдение.

## 1.2 Общи мерки за безопасност

- Не променяйте спецификациите на уреда.
- Ако барабанната сушилня се постави върху горната част на пералната машина, използвайте набора за надстройване. Наборът за надстройване, предоставен от упълномощен представител, може да бъде използван само с уреда, посочен в инструкциите, които са предоставени с принадлежността. Прочетете внимателно преди инсталиране (Вижте в брошурата за Инсталиране).
- Уредът може да се инсталира като свободно стоящ или под кухненския плот като спазвате съответното разстояние (Вижте в брошурата за Инсталиране).
- Не инсталирайте уреда зад врата, която се заключва, плъзгаща се врата или врата с панти в срещуположната на уреда страна, които биха възпрепятствали пълното отваряне на уреда.
- Вентилационните отвори в основата (ако са налични) не бива да бъдат възпрепятствани от килим.
- Включете захранващия щепсел към контакта единствено в края на инсталацията. Уверете се, че щепселът за захранване е достъпен след инсталирането.
- Погрижете се да осигурите добра вентилация в помещението за монтиране, за да избегнете обратен поток на газове в помещението от уреди, които горят други горива, включително открит огън.
- Обработеният въздух не трябва да се изпуска в димоход, който се използва за изгорелите газове от уреди, които горят газ и друг вид гориво. (ако е приложимо)
- Ако захранващият кабел е повреден, той трябва да се смени от производителя, оторизиран сервизен

център или лица със сходна квалификация, за да се избегне опасност.

- Съобразявайте се с максималния обем за разреждане за 8 кг (вижте глава “Таблица с програми”).
- Не използвайте уреда, ако са били използвани индустриални химикали за почистване.
- Избършете мъха, който се е натрупал около уреда.
- Не използвайте уреда без филтър. Почиствайте филтъра за мъх преди и след всяка употреба.
- Не сушете в барабанната сушилня неизпрани дрехи.
- Предмети, които са били замърсени с вещества като мазнина за готвене, ацетон, алкохол, бензин, керосин, препарати за премахване на петна, терпентин, восък и препарати за премахване на восък, трябва да се измиват в гореща вода с допълнително количество препарат, преди да се сушат в барабанната сушилня.
- Предмети като порест каучук (латексова пяна), шапчици за душ, водонепроницаеми тъкани, артикули с гумена основа и дрехи или възглавници, снабдени с подложки от порест каучук, не трябва да се сушат в барабанната сушилня.
- Омекотители на тъкани или подобни препарати трябва да се използват според предписанията на производителя на омекотителя за тъкани.
- Извадете всички предмети от джобовете, например запалки и кибрити.
- Не спирайте сушенето в сушилнята преди края на цикъла на сушене, освен ако няма да извадите бързо всички дрехи и да ги прострете, така че топлината да се разпръсне.
- Заключителната част от цикъла на барабанната сушилня се извършва без нагряване (цикъл на охлаждане), за да се гарантира, че дрехите ще

останат при температура, която няма да ги повреди.

- Преди поддръжка изключете уреда и извадете щепсела на захранването от контакта на ел. мрежата.

## 2. ИНСТРУКЦИИ ЗА СИГУРНОСТ

### 2.1 Инсталиране

- Отстранете всички опаковки
- Не инсталирайте и не използвайте повреден уред.
- Спазвайте инструкциите за инсталиране, приложени към уреда.
- Винаги внимавайте, когато местите уреда, тъй като е тежък. Винаги носете предпазни ръкавици.
- Не монтирайте уреда на места, където температурата е под 5°C или по-висока от 35°C.
- Уверете се, че подът, където монтирате уреда е плосък, стабилен, устойчив на горещина и чист.
- Уверете се, че има циркулация на въздух между уреда и пода.
- Винаги придвижвайте уреда вертикално.
- Задната част на уреда трябва да бъде поставена до стената.
- Когато уредът е поставен в постоянното си положение, проверете дали е напълно нивелиран с помощта на нивелир. Ако не е, наместете крачетата, докато се нивелира.

### 2.2 Свързване към електрическата мрежа



#### ПРЕДУПРЕЖДЕНИЕ!

Риск от пожар и токов удар.

- Уредът трябва да е заземен.
- Уверете се, че информацията за електричеството от табелката с данни съответства на електрозахранването. В противен случай се свържете с електротехник.

- Винаги използвайте правилно инсталиран, защитен от удари контакт.
- Не използвайте разклонители и удължителни кабели.
- Не дърпайте захранващия кабел, за да изключите уреда. Винаги издърпвайте щепсела.
- Не пипайте захранващия кабел или щепсела с мокри ръце.
- Само за Обединеното кралство и Ирландия. Уредът има захранващ кабел с мощност 13 ампера. Ако се налага да смените предпазителя на захранващия кабел, използвайте 13 амперов предпазител ASTA (BS 1362).
- Уредът съответства на Директивите на Е.Е.С.

### 2.3 Употреба



#### ПРЕДУПРЕЖДЕНИЕ!

Опасност от нараняване, токов удар, пожар, изгаряне или повреда на уреда.

- Използвайте този уред само в домашна среда.
- Не изсушавайте повредените дрехи, които имат подпльнки.
- Сушете само тъкани, които могат да се сушат в барабанната сушилня. Следвайте инструкциите на етикета на всяка дреха.
- Ако сте изпразили прането си с препарат за премахване на петна, трябва да изпълните допълнителен цикъл на изплакване, преди да активирате сушилнята.
- Не пийте и не пригответе храна с кондензираната вода/ дестилираната вода. Може да

причини здравословни проблеми на хора и домашни животни.

- Не сядайте и не стъпвайте върху отворената вратичка.
- Не сушете в барабанната сушилна дрехи, които са много мокри и капят.

## 2.4 Вградена лампичка



### ПРЕДУПРЕЖДЕНИЕ!

Опасност от нараняване.

- Видимо излъчване от светодиод, не гледайте директно в лъча.
- Крушката или халогенната лампа в този уред е предназначена само за употреба в домакински уреди. Не я използвайте за битово осветление.
- За подмяна на вградената лампичка се обърнете към упълномощен сервизен център.

## 2.5 Грижи и почистване



### ПРЕДУПРЕЖДЕНИЕ!

Опасност от нараняване или повреда на уреда.

- Не почиствайте уреда чрез водна струя или пара.
- Почиствайте уреда с навлажнена мека кърпа. Използвайте само

неутрални препарати. Не използвайте абразивни продукти, абразивни стъргалки, разтворители или метални предмети.

## 2.6 Компресор



### ПРЕДУПРЕЖДЕНИЕ!

Опасност от повреда в уреда.

- Компресорът и неговите системи в барабанната сушилна са заредени със специален препарат, който не съдържа флоро-хлоро-хидроводород. Системата трябва да стои изправена. Увреждането на системата може да предизвика теч.

## 2.7 Изхвърляне



### ПРЕДУПРЕЖДЕНИЕ!

Риск от нараняване или задушаване.

- Изключете уреда от електрозахранването.
- Отрежете захранващия кабел и го изхвърлете.
- Отстранете ключалката на вратичката, за да не могат деца и домашни любимци да се заключат в уреда.

### 3. ОПИСАНИЕ НА УРЕДА

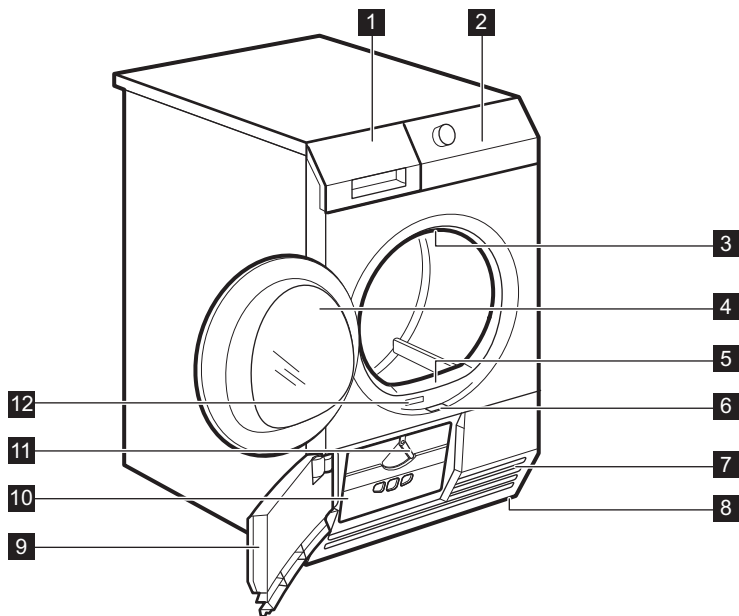

- |  |  |
|--|--|
| <b>1</b> Контейнер за вода                                 | <b>8</b> Регулируеми крачета                             |
| <b>2</b> Командно табло                                    | <b>9</b> Вратичка на топлообменника                      |
| <b>3</b> Вградена лампичка                                 | <b>10</b> Капак на топлообменника                        |
| <b>4</b> Вратичка на уреда                                 | <b>11</b> Ключ за заключване на капака на топлообменника |
| <b>5</b> Филтър  | <b>12</b> Табелка с данни                                |
| <b>6</b> Бутон за отваряне на вратичката на топлообменника |  |
| <b>7</b> Отвори за въздушния поток                         |  |



Вратичката за зареждане може да бъде монтирана на обратната страна от потребителя. Това може да помогне за по-лесно поставяне и отстраняване на прането, или ако има ограничения за монтирането на уреда (виж отделната листовка).



## 4. ПРИНАДЛЕЖНОСТИ

### 4.1 Набор за надстройване

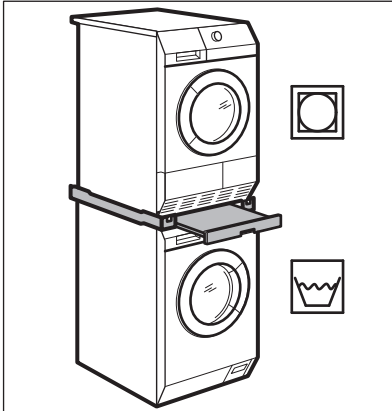

Име на аксесоара: SKP11, STA8, STA9

Налично от вашия оторизиран търговец.

Комплектът за надстройване може да се използва само с пералните машини, посочени в листовката. Вижте приложената листовка.

Внимателно прочетете приложените към аксесоара инструкции.

### 4.2 Комплект за източване

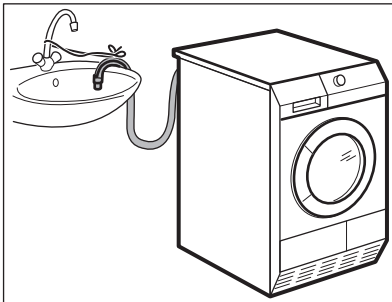

Име на аксесоара: DK11.

Налично при вашия оторизиран търговец (може да се прикрепя към някои видове барабани сушилни)

Аксесоар за източване на кондензираната вода в съд, сифон, канал и др. След монтаж контейнерът за вода се източва автоматично.

Контейнерът за вода трябва да остава в уреда.

Монтираният маркуч трябва да е на височина между минимум 50 см и максимум 1 м от нивото на пода. Маркучът не може да бъде навит в кръг. Ако е необходимо, намалете дължината на маркуча.

Внимателно прочетете приложените към аксесоара инструкции.

### 4.3 Поставка с чекмедже

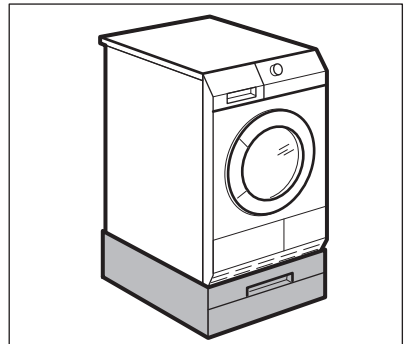

Име на аксесоара: PDSTP10.

Налично от вашия оторизиран продавач.

За поставяне на уреда на по-високо ниво, което помага за лесно зареждане и изваждане на прането.

Чекмеджето може да се използва за съхранение на предмети, например: кърпи, почистващи продукти и др.

Внимателно прочетете приложените към аксесоара инструкции.

## 4.4 Решетка за сушене

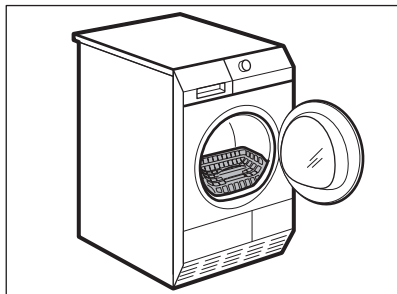

Име на аксесоара: RA5, RA6, RA11, RA12.

Налично при вашия оторизиран търговец (може да се прикрепя към някои видове барабанни сушилни). Проверете при продавача или на уебсайта, дали аксесоарът е съвместим с вашия уред.

Решетката за сушене е за безопасно сушене в барабанната сушилна на:

- спортни обувки
- вълна
- меки играчки
- фино бельо

Внимателно прочетете приложените към аксесоара инструкции.

## 5. КОМАНДНО ТАБЛО

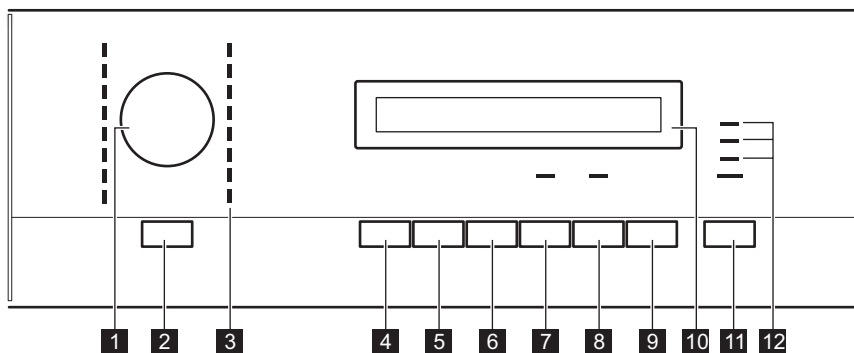

- 1 Селектор за програмите
- 2 бутон "O" (изключване)
- 3 Индикатори на програмите
- 4 бутон Суха плюс
- 5 бутон Reverse Plus
- 6 бутон Дълга против намачкване
- 7 бутон Сирена
- 8 бутон Време за сушене





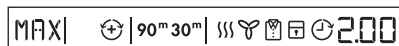

- 9 бутон Отложен старт
- 10 Екран
- 11 бутон Старт / Пауза
- 12 Индикатори:
  - Водосъдържател** - източвайте контейнера за вода
  - Филтр** - почистете филтъра
  - Кондензатор** - проверка на топлообменника

### 5.1 Екран



MIN



изсушаване на пране по подразбиране

MED	умерено изсушаване на пране		вкл. опция защита за деца
MAX	максимално изсушаване на пране		вкл. опция за отложен старт
	включена опция за обратен плус	2.00	показание на времетраенето на цикъла
30м / 90м	времетраене на фазата против намачкване	10' - 2.00	избор на продължителност на програма (10 мин. - 2ч.)
	индикатор за фаза сушене	0	
	индикатор за фаза охлаждане	30' - 20ч	избор на отложен старт (30мин. - 20ч.)
	индикатор за фаза на защита против намачкване		

## 6. ТАБЛИЦА НА ПРОГРАМИТЕ

Програми	Зареждан е <sup>1)</sup>	Свойства / Фабрична маркировка
 Cotton (Памук)		
 Екстра	8 кг	Ниво на изсушаване: екстра. / 
 За прибиране +	8 кг	Ниво на изсушаване: за прибиране +. / 
 За прибиране  2)з)	8 кг	Ниво на изсушаване: за прибиране. / 
 За гладене 2)	8 кг	Ниво на изсушаване: подходящо за гладене. / 
 Джинси	8 кг	Спортно облекло като джинси, суичери от материали с различни дебелини (например по яките, маншетите и шевовете). / 

Програми	Зареждан е <sup>1)</sup>	Свойства / Фабрична маркировка
 Спално бельо	3 кг	За сушене на спално бельо като: единични и двойни чаршафи, калъфки за възглавници, кувертюри. / 
 Шалтета	3 кг	За сушене на една или две завивки и възглавници (с пера, пух или синтетичен пълнеж). / 
 Време	8 кг	С тази програма можете да използвате опцията Време и да зададете времетраене на програмата. / 
 <b>Synthetic (Синтетика)</b>		
 Екстра	3,5 кг	Ниво на изсушаване: екстра. / 
 За прибиране <sup>2)</sup>	3,5 кг	Ниво на изсушаване: за прибиране. / 
 За гладене	3,5 кг	Ниво на изсушаване: подходящо за гладене. / 
 Полусухо	1 кг(или 5 ризи)	Тъкани за лесно поддържане, за които е необходимо лесно гладене. Резултатите може да са различни при различните видове тъкани. Изтръскайте дрехите, преди да ги сложите в уреда. Когато завърши програмата, веднага извадете дрехите и ги сложете на закачалка. / 
 Active Wear	2 кг	За изсушаване на външни дрехи, технически, спортни, полари, водоустойчиви и дишащи якета, двуслойни якета със сваляща се подплата или вътрешна изолация.
 Бельо Silk (Коприна)/	1 кг	За сушене на коприна/фино бельо с топъл въздух и леко движение. / 

Програми	Зареждан е <sup>1)</sup>	Свойства / Фабрична маркировка
 Wool (Вълна) <sup>4)</sup>	1 кг	За сушене на дрехи, изработени от вълна. Дрехите стават меки и удобни. Препоръчваме да извадите дрехите веднага след края на програмата. За да увеличите или намалите нивото на оставащата влажност на пералнята, може да използвате функцията Суха плюс.  WOOLMARK APPAREL CARE
 MXX Екстра бързо смесена	3 кг	За сушене на памучни и синтетични тъкани, използва ниска температура.   

1) Максималното количество се отнася за сухи дрехи.











2) **Само за изпитателни центрове:** Стандартни програми, посочени в документа за стандарт EN 61121. Ако е необходимо да коригирате нивото на остатъчната влага на прането, настройте

програмата с опцията  Суха плюс Почиствайте филтърът след всеки цикъл

3) Програмата  Cotton (Памук) За прибиране е "Стандартна програма за памук", подходяща за изсушаване на средно мокро памучно пране, и е най-ефикасната от гледна точка на консумацията на енергия, при сушене на мокро памучно пране.

4) Цикълът на сушене на вълнени тъкани с тази машина е тестван от Компанията **Woolmark** за машинно сушене на вълнени дрехи, при условие че дрехите се перат съобразно инструкциите на етикетата на дрехата и тези, предоставени от производителя на тази перална машина. **M1221**. В Обединеното кралство, Ирландия, Хонг Конг и Индия символът **Woolmark** е сертификационна марка.

## 6.1 Избор на програми и опции

Програми <sup>1)</sup>	Опции			
	 Суха плюс	 Re- verse Plus	 Дълга против намачква не	 Време за сушене
 Cotton (Памук);  Екстра	■		■	
 Cotton (Памук);  За прибиране +	■		■	
 Cotton (Памук);  За прибиране 	■		■	

Програми 1)	Опции			
	 Суха плюс	 Re-verse Plus	 Дълга против намачкване	 Време за сушене
 Cotton (Памук);  За гладене	■		■	
 Джинси	■		■	
 Спално бельо	■		■	
 Шалтета	■			
 Време			■	■
 Synthetic (Синтетика);  Екстра	■	■	■	
 Synthetic (Синтетика);  За прибиране	■	■	■	
 Synthetic (Синтетика);  За гладене	■	■	■	
 Полусухо	■		■	
 Active Wear	■			
  Silk (Коприна)/Бельо	■		■	
 Wool (Вълна)	■			■ 2)
 Екстра бързо смесена	■		■	

1) Заедно с програмата, на която може да зададете 1 или повече опции.

2) Само с решетката за сушене — вижте глава "ПРИНАДЛЕЖНОСТИ".

## 6.2 Стойности на потребление

Програма	Центрофугиране при / остатъчна влажност	Време на сушене	Консумация на електроенергия
Cotton (Памук) 8 кг			
За прибиране	1400 оборота / 50%	159 мин.	2,32 кВтч
	1000 оборота / 60%	181 мин.	2,65 кВтч

Програма	Центрофугиране при / остатъчна влажност	Време на сушене	Консумац ия на електроен ергия
За гладене	1400 оборота / 50%	111 мин.	1,66 кВтч
	1000 оборота / 60%	127 мин.	1,89 кВтч
Synthetic (Синтетика) 3,5 кг			
За прибиране	1200 оборота / 40%	57 мин.	0,64 кВтч
	800 оборота / 50%	65 мин.	0,72 кВтч

## 7. ОПЦИИ

### 7.1 Суха плюс

Тази опция ви помага да изсушите прането повече. Има 3 възможни варианта:

**MIN** - вариантът по подразбиране, който е свързан с програмата.

**MED** - вариантът за леко изсушаване на прането.

**MAX** - вариантът за повече изсушаване на прането.

### 7.2 Reverse Plus

За по-леко изсушаване на чувствителни и температурно чувствителни текстил (например акрил и вискоза). Тази опция помага също така да се намалят измачкванията по дрехите. За тъкани със символ  на етикета.

### 7.3 Дълга против намачкване

Удължава фазата против намачкване (30 минути) в края на цикъла на сушене до 90 минути. Тази опция предотвратява намачкване на прането. Прането може да се извади по време на фазата против намачкване.

### 7.4 Сирена

Когато опцията за сирена е активна, можете да чуete сирената при:

- края на цикъла
- началото и края на фазата против намачкване
- прекъсване на цикъла

Опцията за сирена е винаги включена по подразбиране. Можете да използвате тази функция, за да активирате или да деактивирате звука.



Можете да активирате опцията Сирена с всички програми.

### 7.5 Време за сушене

Работи само с програмата  Време. Позволява на потребителя да зададе специално време на програмата за сушене от минимум 10 мин. до максимум 2 часа (на стъпки по 10 мин.).



## 7.6 Отложен старт



Позволява отлагане на стартирането на програма за изсушаване от минимум 30 минути до максимум 20 часа.

1. Изберете програмата за сушене и опциите.
2. Натиснете бутона  Отложен старт неколкократно.

необходимото време на отлагане се показва на дисплея (напр. 12h ако програмата трябва да стартира след 12 часа.)

3. За да активирате опцията  Отложен старт, натиснете бутона  Старт / Пауза. Времето за стартиране на дисплея се намалява.

## 8. ПРЕДИ ПЪРВАТА УПОТРЕБА

Преди да използвате уреда за първи път, извършете тези операции:

- Почистете барабана на сушилнята с навлажнена кърпа.
- Стартирайте кратка програма (напр. 30 минути) с навлажнено пране.



При започване на цикъла на сушене (3-5 мин.) нивото на шума може да е малко по-високо. Това се дължи на активиране на компресора и е нормално при уреди, запазвани с компресори, като например: хладилници, фризеры.



## 9. ВСЕКИДНЕВНА УПОТРЕБА

### 9.1 Подготовка на прането



- Закопчайте циповете.
- Закопчайте коланите и пликовете на юрганите.
- Не оставяйте връзки или панделки развързани (напр. връзки на престилки). Завържете ги преди началото на програмата.
- Извадете всички предмети от джобовете.
- Ако вътрешния пласт на дрехата е от памук, го обърнете навън. Уверете се, че памучният слой е винаги навън
- Препоръчваме да задавате правилната програма, приложима

към вида тъкани, които се намират в уреда.

- Не слагайте тъкани с наситени цветове, заедно с тъкани със светли цветове. Наситените цветове могат да пуснат боя.
- Използвайте подходяща програма за жарсе или плетени дрехи, за да не се свият.
- Уверете се, че прането не тежи повече от максималното тегло, посочено в таблицата.
- Сушете само пране, което е може да се пере в барабанната сушилня. Вижте етикета върху всяка дреха.

Етикет	Описание
	Пране, което е подходящо за барабанна сушилня.
	Пране, което е подходящо за барабанна сушилня. Задайте програма със стандартна температура.



Етикет	Описание
	Пране, което е подходящо за барабанна сушилня. Задайте програма с ниска температура.
	Пране, което е не подходящо за барабанна сушилня.

## 9.2 Зареждане на прането



### ВНИМАНИЕ!

Не затискайте прането между вратата на уреда и гуменото уплътнение.

1. Дръпнете вратичката на уреда.
2. Заредете прането свободно.
3. Затворете вратичката на уреда.

## 9.3 Включване на уреда

За да включите уреда:

Натиснете бутона  "O" (изключване). Ако уредът е включен, на дисплея светват някои индикации.

## 9.4 Автоматичната функция за готовност

За да се намали потреблението на енергия, автоматичната функция за готовност деактивира уреда:

- ако бутонът  Старт / Пауза не е бил натиснат по време на тези 5 минути.
- 5 минути след края на програмата.

Натиснете бутонът  "O" (изключване), за да активирате уредът.

Ако уредът е включен, на дисплея светват някои индикации.

## 9.5 Задаване на програма

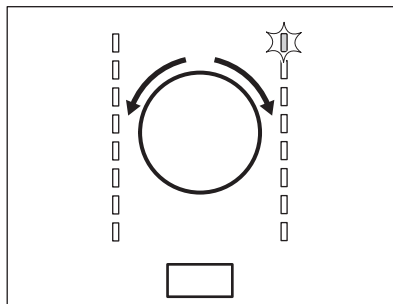

Използвайте бутона за програми, за да зададете програмата. Възможното време за приключване на програмата се появява на дисплея.



Времето за сушене, което виждате, е за зареждане на 5 кг при програми за памук и джинси. За другите програми времето за сушене е свързано с препоръчителното тегло за зареждане. Времето за сушене на програмите за памук и джинси със зареждане над 5 кг е по-дълго.

## 9.6 Опции

Заедно с програмата, на която може да зададете 1 или повече специални опции.

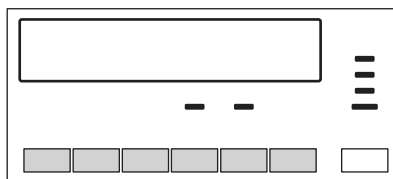



За да активирате или деактивирате опцията, натиснете съответния бутон .

Когато опцията е активирана, светва светодиодът над бутона или символът на дисплея.



## 9.7 Опция "Защита за деца"

Заклучването за деца може да се активира, за да попречи на деца да си играят с уреда. Опцията "Защита за деца" заключва всички бутони и бутона за програмата (тази опция не заключва бутона  "O" (изключване)).

Можете да активирате опцията за защита за деца:

- преди да натиснете бутона  **Старт / Пауза**, уредът няма да може да стартира
- след като натиснете бутона  **Старт / Пауза**, програмите и опциите вече не са избрани.

## Активиране на опцията за защита за деца:

1. Включете сушилнята.
2. Изчакайте приблизително 8 секунди.
3. Изберете 1 от наличните програми.
4. Натиснете по едно и също време и задръжте бутоните  **Суха плюс** и  **Reverse Plus**.

Символът  се извежда на дисплея.

5. За деактивация на функцията за защита за деца отново натиснете горните бутони, докато символът изчезне.

## 9.8 Стартиране на програмата

За стартиране на програмата:

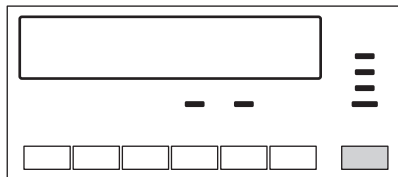



Натиснете бутона  **Старт / Пауза**.

Уредът стартира и светодиодният индикатор над бутона не мига, но е стабилен.

## 9.9 Смяна на програмата



За да смените дадена програма:

1. Натиснете бутона  "O" (изключване) за изключване на уреда.
2. Натиснете отново бутона  "O" (изключване) за включване на уреда.
3. Задайте нова програма.

## 9.10 Край на програмата



Почистете филтъра и източете контейнера за вода след всеки цикъл на сушене. (Вижте глава ГРИЖИ И ПОЧИСТВАНЕ.)

Ако цикълът на сушене приключи, на дисплея мига символът . Ако опцията  Сирена е включена, прозвучава прекръсващ звуков сигнал в продължение на 1 минута.



Ако не изключите уреда, стартира фазата против намачкване. Прането може да се извади по време на тази фаза.

За да извадите прането:

1. Натиснете бутона  "O" (изключване) за 2 секунди, за да изключите уреда.
2. Отворете вратичката на уреда.
3. Извадете прането.
4. Затворете вратичката на уреда.



## 10. ПРЕПОРЪКИ И СЪВЕТИ

### 10.1 Екологични съвети

- Центрофугируйте прането добре преди сушене.
- Използвайте посочените в диаграмата с програмите обеми на зареждане.
- Почиствайте филтъра след всеки цикъл на сушене.
- Не използвайте омекотител за тъкани за пране, което след това ще сушите. В барабанната сушилна прането автоматично омеква.
- Използвайте конденза като дестилирана вода, например за парно гладене. Ако е необходимо, преди това почистете конденза (например с филтър за кафе), за да премахнете евентуалните малки топчета мъх от дрехите.
- Винаги дръжте отворите за въздухопоток на дъното на уреда чисти и незапушени.
- Уверете се, че в монтажната позиция на уреда има добро движение на въздуха.

### 10.2 Регулиране на степента на останалата влага на прането

За да промените степента по подразбиране на останалата влага на прането:



1. Включване на уреда.
2. Изчакайте приблизително 8 секунди.
3. Изберете 1 от наличните програми.
4. Натиснете по едно и също време и задръжте бутоните  **Суша плюс** и  **Дълга против намачкване**.

Един от символите се извежда на изгледа на дисплея:

 - максимално сухо пране



 - по-сухо пране

 - стандартно сухо пране





5. Натиснете бутона  **Старт / Пауза** неколккратно, докато настроите необходимата степен.
6. За запаметяване на настройката, натиснете по едно и също време бутоните  **Суша плюс** и  **Дълга против намачкване** за приблизително 2 секунди.

### 10.3 Деактивиране на индикатор

#### Водосъдържател

1. Включване на уреда.
2. Изчакайте приблизително 8 секунди.
3. Изберете 1 от наличните програми.
4. Натиснете по едно и също време и задръжте бутоните  **Суша плюс** и  **Сирена**.

Възможна е една от следните 2 конфигурации:

- индикаторът Водосъдържател:  е включен и символът  се извежда в изгледа - индикаторът на контейнера за вода е постоянно **вкл.**
- индикаторът Водосъдържател:  е изключен и символът  се извежда в изгледа - индикаторът на контейнера за вода е постоянно **изкл.**

## 11. ГРИЖИ И ПОЧИСТВАНЕ

### 11.1 Почистване на филтъра

В края на всеки цикъл индикаторът **Филтр** е включен и вие трябва да почистите филтъра.



Филтърът събира топчетата мъх от дрехите. Тези топчета се появяват при сушене на дрехите в барабанната сушилня.

1. Отворете вратата. Издърпайте филтърът.

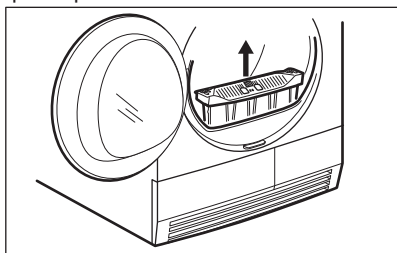

2. Натиснете куката, за да отворите филтърът.

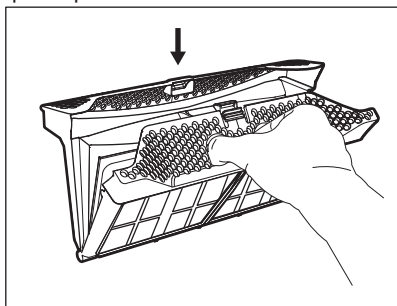

3. Почистете двете части на филтърът с мокра ръка.

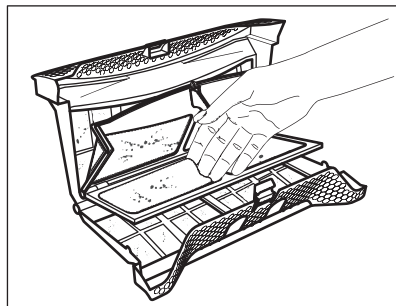

4. Ако е необходимо почистете филтъра с топла чешмяна вода като използвате четка и/или прахосмукачка. Затворете филтъра.

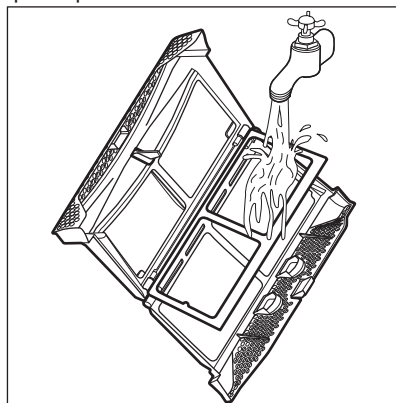

5. Ако е необходимо почистете топчетата от гнездото на филтъра и уплътнителя. Може да използвате прахосмукачка. Поставете филтъра в гнездото за филтъра.

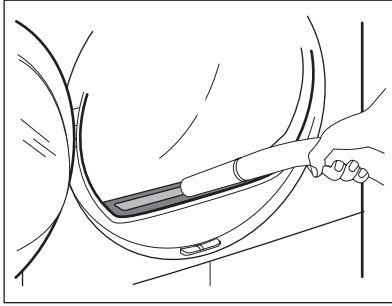

## 11.2 Източване на контейнера за вода

Източвайте контейнера за кондензирана вода след всеки цикъл на сушене.

Ако контейнерът за кондензирана вода е пълен, програмата прекъсва автоматично. Индикатор  **Водосъдържател** е включен и трябва да източите контейнера за вода.

За да източите контейнера за вода:

1. Дръпнете контейнера за вода и го задръжте в хоризонтално положение.

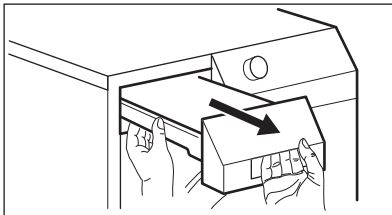

2. Извадете пластмасовата свързка и източете контейнера за вода в леген или в подобен съд.

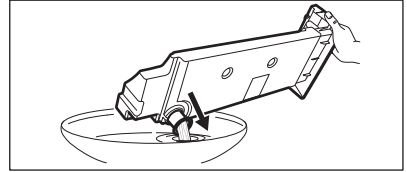

3. Поставете пластмасовата свързка обратно и монтирайте контейнера за вода.
4. За да продължите програмата, натиснете бутон  Старт / Пауза.

## 11.3 Почистване на топлообменника

Ако индикаторът  **Кондензатор** премигва, извършете инспекцията на топлообменника и неговото отделение. Ако има замърсяване, почистете го.

За да извършите инспекцията:

1. Отворете вратата. Издърпайте филтърът.

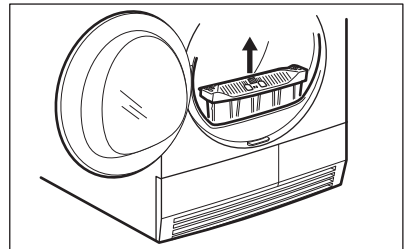

2. Преместете бутона за освобождаване на дъното на врата и отворете вратичката на топлообменника.

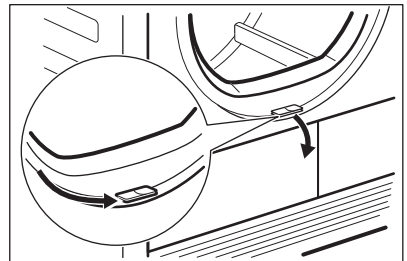

3. Завъртете блокировката, за да отключите капака на

топлообменника.

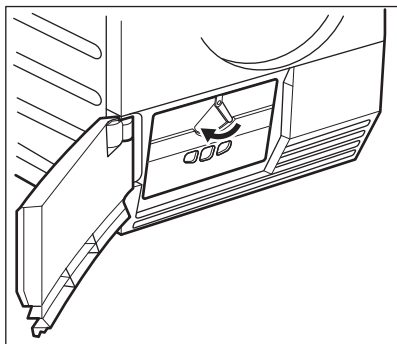

4. Наклонете капака на теплообменника.

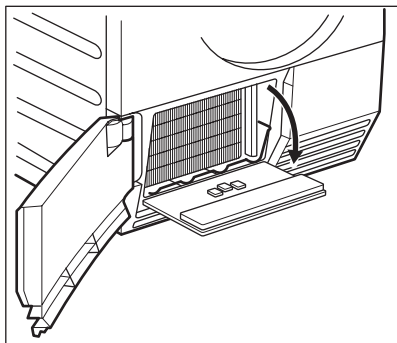

5. Ако е необходимо, премахнете пуха от теплообменника и неговото отделение. Може да използвате мокър парцал и/или прахосмукачка с четка.

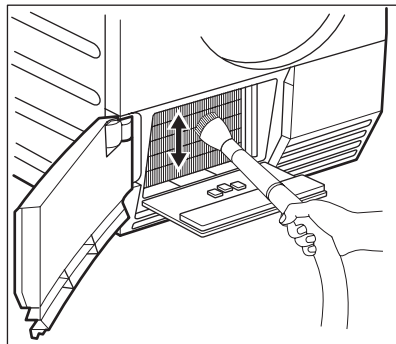

6. Затворете капака на теплообменника.  
7. Заклучете блокировката, докато щракне.  
8. Върнете филтърът на мястото му.

## 11.4 Почистване на барабана



### **ПРЕДУПРЕЖДЕНИЕ!**

Откачете уреда от контакта, преди да го почиствате.

Използвайте стандартен неутрален почистващ препарат, за да почистите вътрешната повърхност на барабана и ребрата му. Подсушете почистените повърхности с мека кърпа.



### **ВНИМАНИЕ!**

Не използвайте абразивни материали или домакински телчета за почистване на барабана.

## 11.5 Почистване на командното табло и корпуса

Използвайте стандартен неутрален почистващ препарат за почистване на командното табло и корпуса.

Използвайте влажна кърпа за почистването. Подсушете почистените повърхности с мека кърпа.

**ВНИМАНИЕ!**



Не използвайте за почистване на уреда препарати за почистване на мебели или препарати, които могат да причинят корозия.

## 11.6 Почистване на отворите за въздушен поток

Използвайте прахосмукачка, за да премахнете мъха от отворите за въздушния поток.

## 12. ОТСТРАНЯВАНЕ НА НЕИЗПРАВНОСТИ

Проблем 1)	Възможна причина	Отстраняване
Барабанната сушилна не работи.	Барабанната сушилна не е свързана със захранването.	Свържете щепсела в контакт. Проверете предпазителя на таблото (на домашната инсталация).
	Вратичката за зареждане е отворена.	Затворете вратичката.
	Бутонът  "O" (изключване) не е бил натиснат.	Натиснете  "O" (изключване).
	Бутонът  Старт / Пауза не е бил натиснат.	Натиснете  Старт / Пауза.
	Уредът е в режим на готовност.	Натиснете  "O" (изключване).
Незадоволителен резултат от сушенето.	Избрана е неподходяща програма.	Изберете подходяща програма. 2)
	Филтърът е задръстен.	Почистете филтъра. 3)
	Опцията  Суха плюс е била на минимално ниво. 4)	Сменете опцията  Суха плюс на средно или максимално ниво. 4)
	Прекалено голям обем на зареждане.	Съобразявайте се с обема за максимално зареждане.
	Решетката за въздухотока е задръстена.	Почистете решетката за въздухотока отдолу на уреда.
	Замърсяване по сензора за влажност в барабана.	Почистете предната повърхност на барабана.
	Неправилна степен на останалата влага на прането.	Регулиране на степента на останалата влага на прането. 5)
Топлообменникът е запушен.	Почистете топлообменника. 3)	

Проблем 1)	Възможна причина	Отстраняване
Вратата за зареждане не се затваря	Филтърът не е заключен на позицията си.	Поставете филтъра в правилната позиция.
	Прането е затиснато между вратата и уплътнението.	Поставете прането правилно в барабана.
<b>Err</b> (Грешка) на дисплея.	Опитали сте се да смените програмата или опцията след началото на цикъла.	Изключете и включете барабанната сушилня. Направете новия избор.
	Опцията, която се опитвате да активирате, не е приложима за избраната програма.	Изключете и включете барабанната сушилня. Направете новия избор.
Няма осветление в барабана	Дефектна лампичка на барабана.	Свържете се със сервизния център, за да смени лампичката на барабана.
Необичайно изтичане на времето на екрана.	Времето до края се изчислява въз основа на обема и влажността на прането.	Процедурата е автоматична — не е неизправност на уреда.
Неактивна програма.	Контейнерът за вода е пълен.	Натиснете контейнера за вода, натиснете бутона  Старт / Пауза. 3)
Цикълът на сушене е прекалено кратък.	Обемът на прането е прекалено малък.	Изберете програма с подходяща продължителност. Стойността за време трябва да отговаря на зареждането. За да изсушите 1 дреха или малко количество пране, ви препоръчваме да използвате кратки програми.
	Прането е прекалено сухо.	Изберете програма с продължителност или по-високо ниво на сушене (напр.  Екстра)



Проблем 1)	Възможна причина	Отстраняване
Цикълът на сушене е прекалено дълъг 6)	Филтърът е задръстен.	Почистете филтъра.
	Прекалено голям обем на зареждане.	Съобразявайте се с обема за максимално зареждане.
	Прането не е центрофугирано достатъчно.	Центрофугирайте прането правилно.
	Температурата в стаята е много висока - това не е неизправност на уреда.	Ако е възможно, намалете стайната температура.

1) Ако на екрана има съобщение за грешка (напр. **E51**): Изключете и включете барабанната сушилня. Изберете нова програма. Натиснете бутона Старт / Пауза. Не проработи ли? - свържете се със сервизния център и им кажете кода на грешката.

2) Съобразете се с описанието на програмите — вижте ТАБЛИЦАТА С ПРОГРАМИ

3) Вижте глава ГРИЖИ И ПОЧИСТВАНЕ

4) Само сушилни с опцията  Суха плюс

5) Вижте глава СЪВЕТИ И НАСОКИ

6) Забележка: След максимум 5 часа цикълът на сушене завършва автоматично.

## 13. ТЕХНИЧЕСКИ ДАННИ

Височина x ширина x дълбочина	850 x 600 x 600 мм (макс. 640 мм)
Макс. дълбочина при отворена вратичка на уреда	1090 мм
Макс. широчина при отворена вратичка на уреда	950 мм
Регулируема височина	850 мм (+ 15 мм - с регулиране на крачетата)
Обем на барабана	118 л
Максимален обем на зареждане	8 кг
Волтаж	230 V
Честота	50 Hz
Необходим предпазител	5 A
Обща консумирана мощност	950 W
Клас на енергийна ефективност	<b>A+</b>
Консумация на електроенергия <sup>1)</sup>	<b>2,65</b> кВтч
Годишна консумация енергия <sup>2)</sup>	308 кВтч

Ляво—в режим на абсорбиране на мощността	0,44 W
Изключен режим на абсорбиране на мощността	0,44 W
Вид употреба	Домакинство
Допустима стайна температура	от +5°C до +35°C
Ниво на защита срещу навлизане на твърди частици и влага, осигурено от защитното покритие, освен в случаите, когато оборудването с ниско напрежение не разполага със защита срещу влага	<b>IPX4</b>

1) Съгласно EN 61121. 8кг памучни тъкани, центрофугирани на 1000 об./м.

2) Консумация на енергия за година в КВч на базата на 160 цикъла на сушене при стандартна програма за памук при пълно и частично зареждане и консумация при режими, използващи по-малко енергия. Действителната консумация на енергия на цикъл ще зависи от това как се използва уреда (НАРЕДБА (ЕС) No 392/2012).

## 14. ИНСТАЛИРАНЕ

### 14.1 Разопаковане



#### **ВНИМАНИЕ!**

Всички части на транспортната опаковка трябва да бъдат извадени преди употреба.

За да премахнете полистироловите прегради:

1. Отворете вратата.
2. Издърпайте пластмасовия маркуч с полистиреновите прегради от барабана.

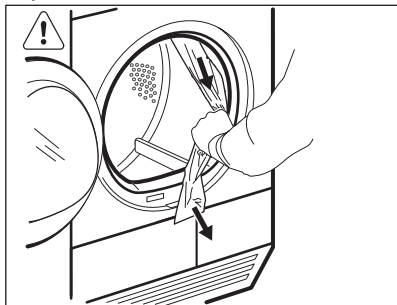

### 14.2 Регулиране на крачетата

Възможно е да регулирате височината на барабанната сушилня. За целта регулирайте крачетата.

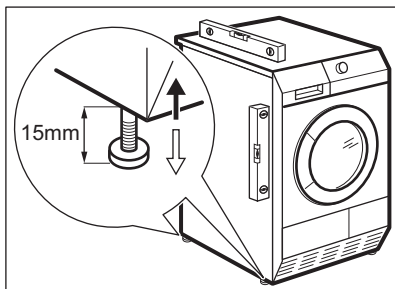

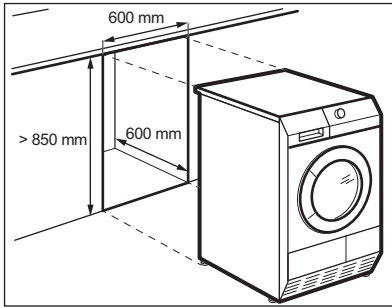

### 14.3 Инсталиране под плот

Уредът може да се монтира самостоятелно или под кухненски плот на съответното разстояние (вижте илюстрацията).



## 15. ОПАЗВАНЕ НА ОКОЛНАТА СРЕДА

Рециклирайте материалите със символа . Поставете опаковките в съответните контейнери за рециклирането им. Помогнете за опазването на околната среда и човешкото здраве, както и за рециклирането на отпадъци от

електрически и електронни уреди. Не изхвърляйте уредите, означени със символа , заедно с битовата смет. Върнете уреда в местния пункт за рециклиране или се обърнете към вашата общинска служба.

## SADRŽAJ

1. INFORMACIJE O SIGURNOSTI.....	29
2. SIGURNOSNE UPUTE.....	31
3. OPIS PROIZVODA.....	33
4. PRIBOR.....	34
5. UPRAVLJAČKA PLOČA.....	35
6. TABLICA PROGRAMA.....	36
7. OPCIJE.....	39
8. PRIJE PRVE UPORABE.....	40
9. SVAKODNEVNA UPORABA.....	40
10. SAVJETI.....	43
11. ČIŠĆENJE I ODRŽAVANJE.....	43
12. RJEŠAVANJE PROBLEMA.....	46
13. TEHNIČKI PODACI.....	48
14. POSTAVLJANJE.....	49

## ZA SAVRŠENE REZULTATE

Zahvaljujemo vam što ste odabrali ovaj AEG proizvod. Proizveli smo ga kako bi vam pružio godine nepogrešivog rada, s inovativnim tehnologijama koje život čine jednostavnijim - svojstva koja ne možete pronaći kod običnih uređaja. Molimo vas da odvojite nekoliko minuta za čitanje kako biste dobili ono najbolje od njega.

**Posjetite našu internetsku stranicu za:**



Dobivanje savjeta o korištenju, perspektiva, rješavanju problema, servisnim informacija:

**[www.aeg.com](http://www.aeg.com)**



Registriranje vašeg proizvoda za bolji servis:

**[www.registreaeg.com](http://www.registreaeg.com)**



Kupovinu dodatne opreme, potrošnog materijala i originalnih rezervnih dijelova za vaš uređaj:

**[www.aeg.com/shop](http://www.aeg.com/shop)**

## BRIGA O KUPCIMA I SERVIS

Preporučujemo uporabu originalnih rezervnih dijelova.

Prilikom kontaktiranja ovlaštenog servisnog centra, provjerite da su vam dostupni sljedeći podaci: Model, PNC, serijski broj.

Informacije možete pronaći na nazivnoj pločici.

 Upozorenje / Oprez - sigurnosne informacije

 Opće informacije i savjeti

 Ekološke informacije

Zadržava se pravo na izmjene.

## 1. INFORMACIJE O SIGURNOSTI

Prije postavljanja i korištenja uređaja, pažljivo pročitajte isporučene upute. Proizvođač nije odgovoran ako nepravilno postavljanje i uporaba uređaja uzrokuje ozljede i oštećenja. Upute uvijek čuvajte s uređajem, za buduće potrebe.



- Pročitajte isporučene upute.

### 1.1 Sigurnost djece i slabijih osoba



#### UPOZORENJE!

Opasnost od gušenja, ozljede ili trajne nesposobnosti.

- Ovaj uređaj mogu koristiti djeca od 8 godina pa na više i osobe smanjenih tjelesnih, osjetilnih ili mentalnih mogućnosti ili osobe koje ne raspolažu iskustvom ili znanjem ako su pod nadzorom osobe odgovorne za njihovu sigurnost i rade po uputama koje se odnose na sigurno korištenje uređaja te razumiju uključene opasnosti.
- Ne dozvolite djeci da se igraju s uređajem.
- Djeca mlađa od 3 godine trebaju se držati podalje ako nisu pod trajnim nadzorom.
- Svu ambalažu čuvajte izvan dohvata djece.
- Sve deterdžente čuvajte izvan dohvata djece.
- Djecu i kućne ljubimce držite podalje od vrata uređaja dok su otvorena.
- Ako je uređaj opremljen sigurnosnom blokadom za djecu, preporučujemo da je uključite.
- Čišćenje i održavanje uređaja ne smiju obavljati djeca bez nadzora.

### 1.2 Opća sigurnost

- Ne mijenjajte specifikacije ovog uređaja.
- Ako se sušilica postavlja na vrh perilice za rublje, upotrijebite komplet za okomito postavljanje. Komplet za okomito postavljanje, dostupan kod ovlaštenog

distributera, može se upotrebljavati samo s uređajem kod kojeg je to navedeno u uputama i za koji je on isporučen s priborom. Pažljivo ih pročitajte prije postavljanja (Pogledajte letak za postavljanje).

- Uređaj se može postaviti kao samostojeći uređaj ili ispod kuhinjske ploče s pravilnim razmakom (Pogledajte letak za postavljanje).
- Uređaj ne postavljajte iza vrata koja se mogu zaključati, kliznih vrata ili vrata sa šarkom na suprotnoj strani gdje se uređaj ne može do kraja otvoriti.
- Ventilacijski otvor na dnu (ako postoji) ne smije biti prekriven tepihom.
- Utikač kabela napajanja utaknite u utičnicu tek po završetku postavljanja. Provjerite postoji li pristup utikaču nakon postavljanja.
- Provjerite imate li dobru ventilaciju u prostoriji gdje je uređaj postavljen, kako biste izbjegli da se plinovi od uređaja koji izgaraju druga goriva, uključujući i otvorenu vatru, vrate u prostoriju.
- Ispušni zrak ne smije se ispuštati u tok koji se upotrebljava za ispušne dimove iz uređaja koji sagorijevaju plin ili neko drugo gorivo. (ako postoji)
- Ako je kabel za napajanje oštećen, proizvođač ili ovlaštenu servisni centar ili slična kvalificirana osoba mora ga zamijeniti kako bi se izbjegla opasnost.
- Poštujte ograničenja za maksimalnu količinu punjenja u 8 kg (pogledajte poglavlje "Tablice programa").
- Ne koristite uređaj ako ste za čišćenje koristili industrijske kemikalije.
- Obrišite dlačice koje su se skupile oko uređaja.
- Ne koristite uređaj bez filtra. Očistite filter od gaze prije ili poslije svake upotrebe.
- Nemojte sušiti neoprano rublje u sušilici.
- Predmeti koji su zaprljani tvarima kao što su jestivo ulje, aceton, alkohol, benzin, petrolej, odstranjivači mrlja, terpentini, vosak ili odstranjivači voska trebaju se oprati u vrućoj vodi s dodatnom količinom deterdženta, prije sušenja u sušilici.

- Predmeti kao što su plastika (lateks pjena), kape za tuširanje, vodonepropusne tkanine, predmeti s postavom od gume te rublje ili jastučnice s plastičnim umetcima ne smiju se sušiti u sušilici.
- Omekšivači rublja, ili slični proizvodi, trebaju se koristiti prema uputama za omekšivače rublja.
- Izvadite sve predmete iz džepova, poput upaljača i šibica.
- Nemojte nikada zaustaviti sušilicu prije završetka ciklusa sušenja, osim u slučaju da odmah izvadite i prostrete sve artikle tako da se toplina rasprši.
- Završna faza ciklusa sušenja obavlja se bez topline (ciklus hlađenja) kako bi se osiguralo da su predmeti na temperaturi koja ih ne može oštetiti.
- Prije održavanja, uređaj isključite i utikač izvucite iz utičnice mrežnog napajanja.

## 2. SIGURNOSNE UPUTE

### 2.1 Postavljanje

- Odstranite svu ambalažu
- Ne postavljajte i ne koristite oštećeni uređaj.
- Pridržavajte se uputa za instalaciju isporučenih s uređajem.
- Budite pažljivi kada pomičete uređaj jer je težak. Obavezno nosite zaštitne rukavice.
- Uređaj nemojte postavljati na mjesta na kojima je temperatura manja od 5°C ili viša od 35°C.
- Provjerite je li pod u prostoriji gdje postavljate uređaj ravan, čvrst, otporan na toplinu i čist.
- Provjerite kruži li zrak između uređaja i poda.
- Uređaj uvijek pomičite u okomitom položaju.
- Stražnja površina uređaja mora biti postavljena uz zid.
- Nakon što se uređaj postavi u konačan položaj, libelom provjerite je li uređaj u ravnini. Ako nije, podešavajte nožice sve dok se ne poravna.

### 2.2 Spajanje na električnu mrežu



#### UPOZORENJE!

Opasnost od požara i strujnog udara.

- Uređaj mora biti uzemljen.
- Provjerite podudaraju li se električni podaci na nazivnoj pločici s električnim napajanjem. Ako to nije slučaj, kontaktirajte električara.
- Uvijek koristite pravilno ugrađenu utičnicu sa zaštitom od strujnog udara.
- Ne koristite adaptere s više utičnica i produžne kabele.
- Ne povlačite kabel napajanja kako biste izvukli utikač iz utičnice. Uvijek uhvatite i povucite utikač.
- Kabel napajanja ili utikač ne dodirujte vlažnim rukama.
- Zamo za UK i Irsku. Uređaj ima glavni osigurač od 13 ampera. Ako je potrebno zamijeniti osigurač u utikaču, koristite osigurač od 13 amp. ASTA (BS1362).
- Ovaj je uređaj usklađen s direktivama EU.

## 2.3 Koristite



### UPOZORENJE!

Opasnost od ozljeda, električnog udara, vatre, opekotina ili oštećenja uređaja.

- Ovaj uređaj koristite samo u kućanstvu.
- Ne sušite oštećene predmete koji imaju podstavu ili punjenja.
- Sušite isključivo rublje koje je prikladno za sušenje u sušilici. Slijedite upute na etiketi svakog odjevnog predmeta.
- Ako ste oprali rublje sredstvom za uklanjanje mrlja, prije uključivanja sušilice pokrenite dodatni ciklus ispiranja.
- Kondenziranu/destiliranu vodu ne upotrebljavajte za piće ili pripremu hrane. To može uzrokovati zdravstvene probleme za ljude i kućne ljubimce.
- Ne sjedajte i ne stojte na otvorenim vratima.
- Nemojte sušiti potpuno mokro rublje u sušilici.

## 2.4 Unutarnje svjetlo



### UPOZORENJE!

Opasnost od ozljede.

- Vidljivo LED zračenje, ne gledajte izravno u žaruljicu.
- Vrsta žarulje ili halogeno svjetlo koje se koristi u ovom uređaju namijenjeno je samo za kućanske uređaje. Ne koristite ga za kućno osvjetljenje.

- Za zamjenu unutarnje žaruljice obratite se ovlaštenom servisu.

## 2.5 Čišćenje i održavanje



### UPOZORENJE!

Opasnost od ozljeda ili oštećenja uređaja.

- Za čišćenje uređaja ne koristite raspršivanje vode i pare.
- Uređaj očistite vlažnom mekom krpom. Koristite isključivo neutralni deterdžent. Nikada ne koristite abrazivna sredstva, jastučice za ribanje, otapala ili metalne predmete.

## 2.6 Kompresor



### UPOZORENJE!

Postoji opasnost od oštećenja uređaja.

- Kompresor i kompresorski sustav u sušilici napunjen je posebnim sredstvom koje ne sadrži kloro-fluorouglikovodike. Sustav uvijek mora biti hermetički zatvoren. Oštećenje sustava može prouzročiti curenje.

## 2.7 Odlaganje



### UPOZORENJE!

Opasnost od ozljede ili gušenja.

- Iskopčajte uređaj iz napajanja.
- Prerežite električni kabel i bacite ga.
- Uklonite bravicu vrata kako biste spriječili da se djeca i kućni ljubimci zatvore u uređaj.



### 3. OPIS PROIZVODA

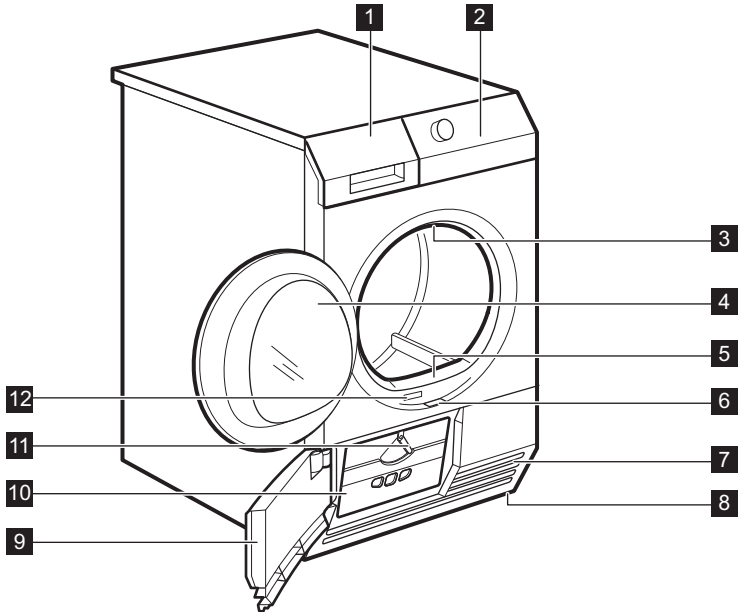

- |  |  |
|--|--|
| <b>1</b> Spremnik za vodu                              | <b>8</b> Prilagodive nožice                                    |
| <b>2</b> Upravljačka ploča                             | <b>9</b> Vrata izmjenjivača topline                            |
| <b>3</b> Unutarnje svjetlo                             | <b>10</b> Poklopac izmjenjivača topline                        |
| <b>4</b> Vrata uređaja                                 | <b>11</b> Tipka za zaključavanje poklopca izmjenjivača topline |
| <b>5</b> Filtar  | <b>12</b> Nazivna pločica                                      |
| <b>6</b> Tipka za otvaranje vrata izmjenjivača topline |  |
| <b>7</b> Otvori za zrak                                |  |



Korisnik može montirati vrata za punjenje na suprotnu stranu. Time se može olakšati punjenje rublja u uređaj i vađenje iz njega, a korisno je i u skućenim prostorima (pogledajte posebni letak).

## 4. PRIBOR

### 4.1 Komplet za spajanje

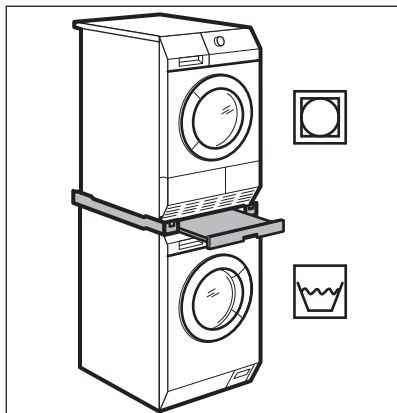

Naziv pribora: SKP11, STA8, STA9

Dostupan kod vašeg ovlaštenog distributera.

Komplet za okomito postavljanje smije se koristiti isključivo s perilicama specificiranim u letku. Pogledajte priloženi letak.

Pažljivo pročitajte upute isporučene s opremom.

### 4.2 Komplet za izbacivanje kondenzata

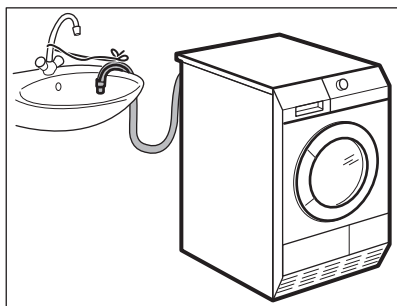

Naziv pribora: DK11.

Dostupan kod vašeg ovlaštenog distributera (može se priključiti na određene vrste sušilica)

Pribor za izbacivanje kondenzirane vode u spremnik, sifon, odvod itd. Spremnik

vode se nakon postavljanja automatski prazni. Spremnik vode mora ostati u uređaju.

Postavljena cijev mora biti na visini od minimalno 50 cm do maksimalno 1 m od razine tla. Cijev ne smije tvoriti petlju. Po potrebi smanjite duljinu cijevi.

Pažljivo pročitajte upute isporučene s opremom.

### 4.3 Postolje s ladicom

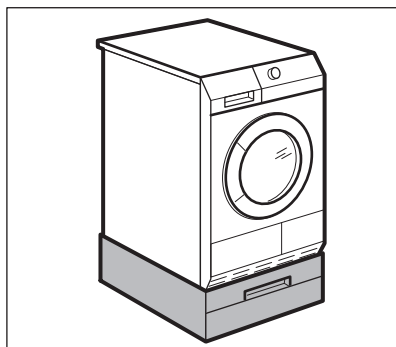

Naziv pribora: PDSTP10.

Dostupan kod vašeg ovlaštenog distributera.

Za postavljanje uređaja na većoj visini što vam olakšava umetanje i vađenje rublja.

Ladica se može koristiti za spremanje rublja kao što su: ručnici, proizvodi za čišćenje i više toga.

Pažljivo pročitajte upute isporučene s opremom.

## 4.4 Stalak za sušenje

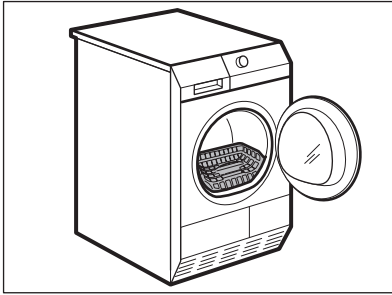

Naziv pribora: RA5, RA6, RA11, RA12.

Dostupan kod vašeg ovlaštenog distributera (može se priključiti na određene vrste sušilica). Provjerite s distributerom ili na web-mjestu je li pribor kompatibilan s uređajem.

Stalak za sušenje omogućuje sigurno sušenje sljedećih predmeta u sušilici:

- sportske odječe
- vunениh predmeta
- mekih igračaka
- donjeg rublja

Pažljivo pročitajte upute isporučene s opremom.

## 5. UPRAVLJAČKA PLOČA

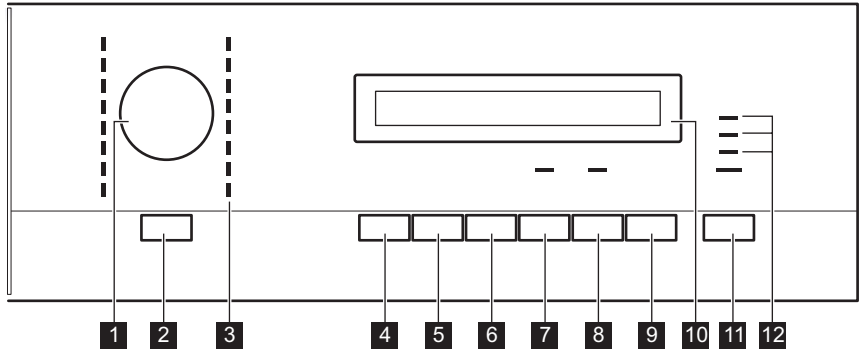

- 1 Programator
- 2 ① tipka Ukjučeno/Isključeno
- 3 Indikatori programa
- 4 ③ tipka Sušenje PLUS
- 5 ④ tipka Okretanje PLUS
- 6 ⑤ tipka Zaštita od gužvanja
- 7 ⑥ tipka Zujalo
- 8 ⑦ tipka Vrijeme sušenja

- 9 ⑧ tipka Odgođen start
- 10 Zaslon
- 11 ⑨ tipka Start/Pauza
- 12 Indikatori:
  - ⑩ **Isprazni sprem. Vode** - ispraznite spremnik za vodu
  - ⑪ **Očisti filtre** - očistite filtar
  - ⑫ **Očisti konden.** - provjera izmjenjivača topline

### 5.1 Zaslon

MAX | ④ | 90° 30' | ③ ⑤ ⑥ ⑦ ⑧ 2:00



















MIN





početna postavka  
suhoće rublja

MED	srednja suhoća rublja		opcija roditeljske zaštite uključena
MAX	maksimalna suhoća rublja		uključena opcija odgode početka
	opcija "okretanje plus" uključena	2 . 00	trajanje ciklusa
30m / 90m	trajanje faze sprječavanja pojave nabora	10' - 2 . 00	odabir vremenskog programa (10 min - 2 h)
	indikator faze sušenja	0	
	indikator faze hlađenja	30' - 20h	odabir odgode pokretanja (30 min - 20 h)
	indikator faze zaštite od gužvanja		

## 6. TABLICA PROGRAMA

Programi	Punjenje <sup>1)</sup>	Značajke /Oznaka tkanine
Cotton (Pamuk)		
Extra suho	8 kg	Razina sušenja: ekstra suho. /
Suho za ormar +	8 kg	Razina sušenja: suho za ormar +. /
Suho za ormar 2)3)	8 kg	Razina sušenja: suho za ormar. /
Suho za glačanje <sup>2)</sup>	8 kg	Razina sušenja: primjenjivo za glačanje. /
Jeans (Traper)	8 kg	Odjeća za slobodno vrijeme, kao što su traper, majice materijala različite debljine (npr. na okovratniku, manžetama i šavovima). /
Posteljina	3 kg	Za sušenje posteljine kao što su: jednostruke i dvostruke plahte, jastučnica, prekrivač. /

Programi	Punjenje <sup>1)</sup>	Značajke /Oznaka tkanine
 Popluni	<b>3 kg</b>	Za sušenje jednostrukih ili dvostrukih popluna i jastuka (s perjem, pa-perjem ili sintetičkim punjenjem). / 
 Vremensko sušenje	<b>8 kg</b>	Uz ovaj program možete upotrebljavati opciju Vremensko sušenje i postaviti trajanje programa. / 
 <b>Synthetic (Sintetika)</b>		
 Extra suho	<b>3,5 kg</b>	Razina sušenja: ekstra suho. / 
 Suho za ormar <sup>2)</sup>	<b>3,5 kg</b>	Razina sušenja: suho za ormar. / 
 Suho za glačanje	<b>3,5 kg</b>	Razina sušenja: primjenjivo za glačanje. / 
 Lako glačanje	<b>1 kg (ili 5 košulja)</b>	Tkanine koje je lako održavati, koje je potrebno samo malo glačati. Rezultati sušenja mogu se razlikovati od jedne do druge vrste tkanine. Protesite rublje prije stavljanja u uređaj. Kada program završi, odmah izvadite rublje i stavite na sušilo. / 
 Odjeća za aktivnosti na otvorenom	<b>2 kg</b>	Za sušenje odjeće za aktivnosti na otvorenom, tehničke i sportske odjeće, višeslojnih tkanina, vodonepropusnih i prozračnih jakni, dvoslojnih jakni s odvojjom unutarnjom izolacijom.
 Svila/Donje rublje	<b>1 kg</b>	Za sušenje svile/donjeg rublja toplim zrakom i nježnim okretanjem. / 
 <sup>®</sup> Vuna <sup>4)</sup>	<b>1 kg</b>	Za sušenje vunene odjeće. Odjeća će postati meka i udobna. Preporučujemo vađenje odjeće odmah nakon završetka programa. Za povećavanje ili smanjivanje razine preostale vlažnosti rublja možete koristiti funkciju Sušenje PLUS.  WOOLMARK APPAREL CARE

Programi	Punjenje 1)	Značajke /Oznaka tkanine
 Extra brzo mi-ješano	3 kg	Za sušenje pamučnih i sintetičkih tkanina, koristi nisku temperaturu.   





















1) Maksimalna težina odnosi se na suhe predmete.











2) **Samo za ustanove za testiranje:** Standardni programi za testiranje navedeni su u dokumentu EN 61121. Ako treba prilagoditi preostalu razinu vlažnosti u rublju, prilagodite program uz pomoć opcije  Sušenje PLUS Nakon svakog ciklusa sušenja očistite filtar

3) Program  Cotton (Pamuk) Suho za ormar je "Standardni program za pamuk" i prikladan je za sušenje normalno mokrog pamučnog rublja i najučinkovitiji je program što se tiče potrošnje energije za sušenje mokrog pamučnog rublja.

4) Ciklus pranja vune odobrila je tvrtka **Woolmark** za pranje vunениh proizvoda koji se mogu prati u perilici, uz uvjet da je rublje oprano u skladu s uputama na etiketi odjeće i proizvođača perilice. **M1221**. U Ujedinjenom Kraljevstvu, Irskoj, Hong Kongu i Indiji, simbol **Woolmark** je zaštićeni trgovački znak.

## 6.1 Odabir programa i opcija

Programi 1)	Opcije			
	 Sušenje PLUS	 Okretanje PLUS	 Zaštita od gužvanja	 Vrijeme sušenja
 Cotton (Pamuk);  Extra suho	■		■	
 Cotton (Pamuk);  Suho za ormar +	■		■	
 Cotton (Pamuk);  Suho za ormar 	■		■	
 Cotton (Pamuk);  Suho za glačanje	■		■	
 Jeans (Traper)	■		■	
 Posteljina	■		■	
 Popluni	■			
 Vremensko sušenje			■	■
 Synthetic (Sintetika);  Extra suho	■	■	■	
 Synthetic (Sintetika);  Suho za ormar	■	■	■	

Programi 1)	Opcije			
	 Sušenje PLUS	 Okretanje PLUS	 Zaštita od gužvanja	 Vrijeme sušenja
 Synthetic (Sintetika);  Suho za glačanje	■	■	■	
 Lako glačanje	■		■	
 Odjeća za aktivnosti na otvorenom	■			
 Svila/Donje rublje	■		■	
 Vuna	■			■ 2)
 Extra brzo miješano	■		■	

1) Zajedno s programom možete postaviti 1 ili više opcija.

2) Samo uz stalak za sušenje — pogledajte poglavlje PRIBOR.

## 6.2 Potrošnja

Faze	Rotacija pri / preostala vlaga	Vrijeme sušenja	Potrošnja
Cotton (Pamuk) 8 kg			
Suho za ormar	1400 rpm / 50%	159 min.	2,32 kWh
	1000 rpm / 60%	181 min.	2,65 kWh
Suho za glačanje	1400 rpm / 50%	111 min.	1,66 kWh
	1000 rpm / 60%	127 min.	1,89 kWh
Synthetic (Sintetika) 3,5 kg			
Suho za ormar	1200 rpm / 40%	57 min.	0,64 kWh
	800 rpm / 50%	65 min.	0,72 kWh

## 7. OPCIJE

### 7.1 Sušenje PLUS

Ova funkcija pomaže jače osušiti rublje. Postoje 3 moguća odabira:

**MIN** - zadanu funkciju povezanu s odabranim programom.

**MED** - odabir funkcije za blago sušenje rublja.

**MAX** - odabir funkcije za postizanje veće suhoće rublja.

## 7.2 Okretanje PLUS

Za nježnije sušenje osjetljivih tkanina i tkanina osjetljivih na temperaturu (npr. akril, viskoza). Ta opcija pomaže pri smanjenju nabora na rublju. Za tkanine sa simbolom  na etiketi.

## 7.3 Zaštita od gužvanja

Produljuje fazu zaštite od gužvanja (30 minuta) na kraju ciklusa sušenja na 90 minuta. Ova funkcija sprječava gužvanje rublja. Rublje se tijekom faze protiv gužvanja može izvaditi.

## 7.4 Zujalo

Kada je funkcija zujala aktivirana, čut ćete zvučni signal kad nastupi:

- kraj ciklusa
- početak i kraj faze protiv gužvanja
- prekid ciklusa

Zadana postavka funkcije zujala je uvijek uključena. Tu funkciju možete upotrijebiti za uključivanje ili isključivanje zvuka.



Opciju Zujalo možete aktivirati sa svim programima.

## 7.5 Vrijeme sušenja

Radi samo uz program  Vremensko sušenje. Omogućuje korisniku da postavi posebno vrijeme programa sušenja od najmanje 10 minuta do najviše 2 sata (u koracima od 10 minuta).

## 7.6 Odgođen start





Omogućuje odgodu početka programa sušenja od minimalno 30 minuta do maksimalno 20 sati.

1. Podesite program sušenja i opcije.

2. Uzastopce pritisnite tipku  Odgođen start.

potrebno vrijeme odgode prikazuje se na zaslonu (npr. **12h** ako program treba započeti nakon 12 sati).

3. Za uključivanje opcije  Odgođen start pritisnite tipku  Start/Pauza. Vrijeme do početka rada smanjuje se na zaslonu.

# 8. PRIJE PRVE UPORABE

Prije prve upotrebe uređaja izvršite sljedeće radnje:

- Obrišite bubanj sušilice vlažnom krpom.
- Pokrenite kratki program (npr. 30 minuta) s vlažnim rubljem.



Na početku ciklusa sušenja (3 - 5 min) razina zvuka može biti malo povišena. To se događa zbog početka rada kompresora, što je normalno za kompresorske uređaje kao što su: hladnjaci, zamrzivači.

# 9. SVAKODNEVNA UPORABA





## 9.1 Priprema rublja

- Zatvorite patentne zatvarače.
- Zatvorite zatvarače na navlakama za poplune.
- Ne ostavljajte odvezane trake i vrpce (npr. vrpce na pregačama). Zavežite ih prije pokretanja programa.
- Izvadite sve predmete iz džepova.

- Ako predmet ima unutarnji sloj od pamuka, preokrenite ga. Pamučni sloj uvijek mora biti s vanjske strane
- Preporučujemo vam da postavite ispravan program koji odgovara vrsti tkanine u uređaju.
- Tkanine jarkih boja ne stavljajte zajedno sa svijetlim tkaninama. Jarke bi boje mogu izbljediti.



- Upotrebljavajte odgovarajući program za pamučni žersej i pleteninu kako bi se spriječilo sakupljanje predmeta.
- Provjerite da težina punjenja nije veća od maksimalne težine navedene u tablici programa.
- Sušite isključivo rublje koje je prikladno za sušenje u sušilici. Pogledajte etiketu na odjeći.

Etiketa	Zaslon
	Rublje koje je prikladno za sušenje u sušilici.
	Rublje koje je prikladno za sušenje u sušilici. Postavite program sa standardnom temperaturom.
	Rublje koje je prikladno za sušenje u sušilici. Postavite program s niskom temperaturom.
	Rublje koje nije prikladno za sušenje u sušilici.

## 9.2 Umetanje rublja



### POZOR!

Nemojte zaglaviti rublje između vrata uređaja i gumene brtve.

1. Povucite vrata uređaja
2. Stavite rublje bez nabijanja.
3. Zatvorite vrata uređaja.

## 9.3 Uključivanje uređaja

Za uključivanje uređaja:

Pritisnite tipku  Uključeno/Isključeno. Kada je uređaj uključen, na zaslonu se pojavljuju određene oznake.

## 9.4 Funkcija automatskog stanja mirovanja

Funkcija automatskog stanja mirovanja automatski isključuje uređaj kako bi se smanjila potrošnja energije:

- ako se tipka  Start/Pauza ne pritisne u roku od 5 minuta.
- 5 minuta nakon kraja programa.

Pritisnite tipku  Uključeno/Isključeno za uključivanje uređaja.

Kada je uređaj uključen, na zaslonu se pojavljuju određene oznake.

## 9.5 Odabir programa

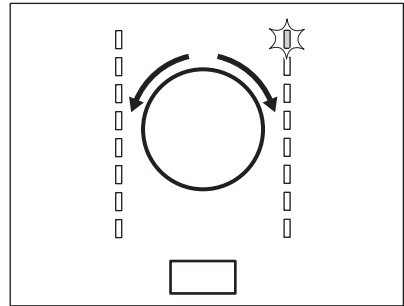

Pomoću programatora postavite program.

Moguće vrijeme završetka programa pojavljuje se na zaslonu.



Vrijeme sušenja koje vidite odnosi se na količinu rublja od 5 kg za programe sušenja pamuka i jeansa. Kod drugih programa vrijeme sušenja odnosi se na preporučene količine rublja. Vrijeme sušenja za programe sušenja pamuka i jeansa s količinom rublja većom od 5 kg traje dulje.

## 9.6 Opcije

Zajedno s programom možete postaviti 1 ili više posebnih opcija.

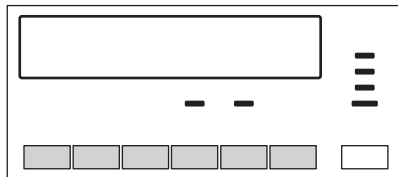

Za uključivanje ili isključivanje opcije pritisnite odgovarajuću tipku . Kada je opcija aktivirana, uključuje se LED svjetlo iznad pritisnute tipke ili se pojavljuje simbol na zaslonu.

## 9.7 Opcija roditeljske zaštite

Roditeljska zaštita može se postaviti kako bi se spriječilo da se djeca igraju uređajem. Roditeljska zaštita blokira sve gumbе i programator (ova funkcija ne blokira tipku **Uključeno/Isključeno**).

Opciju roditeljske zaštite možete uključiti:

- prije no što pritisnete tipku **Start/Pauza** – uređaj se ne može pokrenuti
- nakon pritiska na tipku **Start/Pauza** – odabir programa i opcije je isključen.

## Uključivanje opcije roditeljske zaštite:

1. Uključite sušilicu.
2. Pričekajte otprilike 8 sekundi.
3. Odaberite 1 od dostupnih programa.
4. Istovremeno pritisnite i držite pritisnutima tipke **Sušenje PLUS** i **Okretanje PLUS**.

Na zaslonu se prikazuje simbol

5. Za isključivanje roditeljske zaštite ponovno pritisnite gornje tipke sve dok se simbol ne isključi.

## 9.8 Pokretanje programa

Za pokretanje programa:

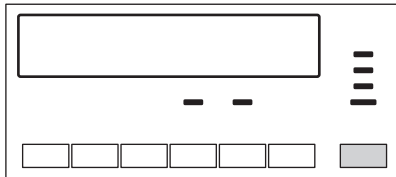

Pritisnite tipku **Start/Pauza**. Uređaj se pokreće i LED svjetlo iznad tipke ne trepće, već je stalno uključeno.

## 9.9 Promjena programa

Za promjenu programa:

1. Pritisnite tipku **Uključeno/Isključeno** kako biste isključili uređaj.
2. Ponovno pritisnite tipku **Uključeno/Isključeno** kako biste uključili uređaj.
3. Postavite novi program.

## 9.10 Završetak programa



Nakon svakog ciklusa sušenja očistite filter i ispraznite spremnik za vodu. (Pogledajte poglavlje **ČIŠĆENJE I ODRŽAVANJE**).

Kada se ciklus sušenja završi, na zaslonu će treptati simbol . Ako je uključena opcija **Zujalo** zvučni signal isprekidano će se emitirati 1 minutu.



Ako ne isključite uređaj započet će faza zaštite od gužvanja. Tijekom faze rublje se može izvaditi.

Za vađenje rublja:

1. Pritisnite tipku **Uključeno/Isključeno** na 2 sekunde kako biste isključili uređaj.
2. Otvorite vrata uređaja.
3. Izvadite rublje.
4. Zatvorite vrata uređaja.



## 10. SAVJETI

### 10.1 Savjeti za očuvanje okoliša



- Dobro centrifugirate rublje prije sušenja.
- Koristite količine rublja koje su navedene u tablici programa.
- Nakon svakog ciklusa sušenja očistite filtar.
- Nemojte koristiti omekšivač rublja za pranje i sušenje. Rublje u sušilici automatski postaje mekano.
- Kondenzat koristite kao destiliranu vodu, npr. za glačanje na paru. No prvo filtrirajte kondenzat (npr. filtrom za kavu) kako biste uklonili sve ostatke i male dlačice.
- Nikad ne blokirajte otvore za ventilaciju na dnu uređaja.
- Pobrinite se da na mjestu postavljanja uređaja uvijek bude dobar protok zraka.



### 10.2 Podešavanje preostale razine vlage u rublju

Za promjenu osnovne razine preostale razine vlage u rublju:

1. Uključite uređaj.
2. Pričekajte otprilike 8 sekundi.
3. Odaberite 1 od dostupnih programa.
4. Istovremeno pritisnite i držite pritisnutima tipke  **Sušenje PLUS** i  **Zaštita od gužvanja**.



Jedan od simbola ulazi u prikaz na zaslonu:

-  - maksimalno suho rublje
-  - bolje suho rublje
-  - standardno suho rublje





5. Pritisnite tipku  **Start/Pauza** sve dok ne postavite željenu razinu.
6. Za memoriranje ove postavke istovremeno pritisnite tipke 

**Sušenje PLUS** i  **Zaštita od gužvanja** približno 2 sekunde.

### 10.3 Deaktiviranje Isprazni sprem. Vode indikatora

1. Uključite uređaj.
2. Pričekajte otprilike 8 sekundi.
3. Odaberite 1 od dostupnih programa.
4. Istovremeno pritisnite i držite pritisnutima tipke  **Sušenje PLUS** i 

Moguća je jedna od 2 konfiguracija:

- indikator Isprazni sprem. Vode:  je uključen i simbol  ulazi u prikaz – indikator spremnika vode stalno je **uključen**
- indikator Isprazni sprem. Vode:  je isključen i simbol  ulazi u prikaz – indikator spremnika vode stalno je **isključen**

## 11. ČIŠĆENJE I ODRŽAVANJE

### 11.1 Čišćenje filtra

Na kraju svakog ciklusa, indikator  **Očisti filtre** je uključen i morate očistiti filtar.



Filtar sakuplja dlačice. Dlačice se stvaraju dok se rublje suši u sušilici.

1. Otvorite vrata. Izvadite filtar.

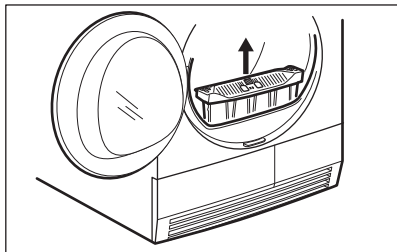

2. Pritisnite jezičac kako biste otvorili filtar.

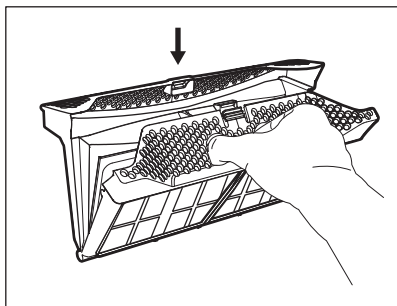

3. Oba dijela filtra očistite mokrom rukom.

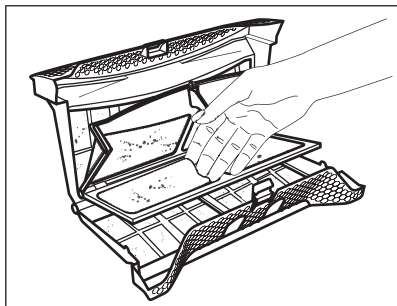

4. Ako je potrebno operite filtar toplom vodom iz slavine koristeći četku i/ili usisavač. Zatvorite filtar.

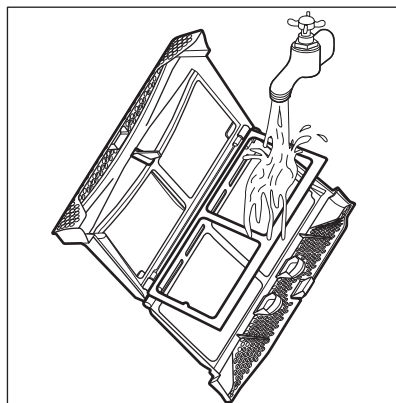

5. Po potrebi uklonite dlačice iz utičnice i brtve filtra. Možete upotrijebiti usisavač. Filtar umetnite u ležište.

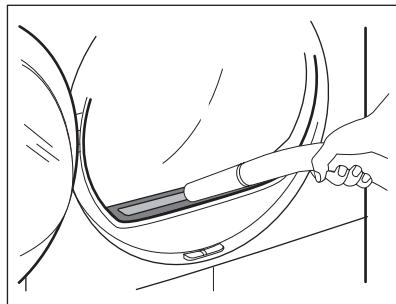

## 11.2 Pražnjenje spremnika za vodu

Nakon svakog ciklusa sušenja ispraznite spremnik kondenzirane vode.

Ako je spremnik kondenzirane vode pun, program se automatski prekida. Indikator  **Isprazni sprem. Vode** je uključen i morate isprazniti spremnik za vodu.

Pražnjenje spremnika vode:

1. Povucite spremnik kondenzirane vode i držite ga u vodoravnom položaju.

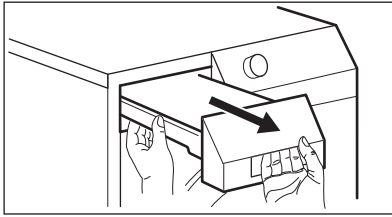

2. Izvadite plastični priključak i ispraznite spremnik vode u sudoper ili sličnu posudu.

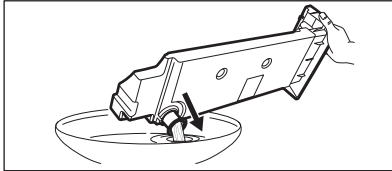

3. Plastični priključak pomaknite natrag i postavite spremnik vode.
4. Za nastavak programa pritisnite tipku  Start/Pauza.

### 11.3 Čišćenje izmjenjivača topline

Ako indikator  **Očisti kondenz.** bljeska, provjerite izmjenjivač topline i njegov odjeljak. Ako ima nečistoće, očistite je.

Za provjeru:

1. Otvorite vrata. Izvadite filtar.

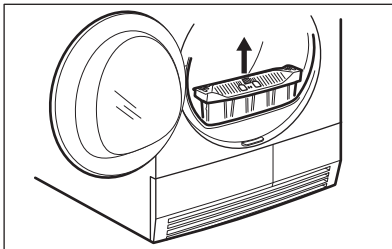

2. Pomaknite tipku za oslobađanje na dnu vrata za otvaranje vrata izmjenjivača topline.

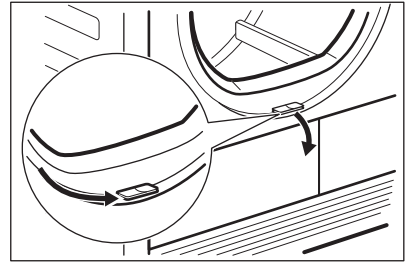

3. Okrenite blokadu kako biste otvorili poklopac izmjenjivača topline.

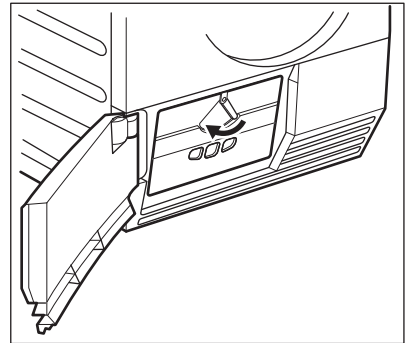

4. Spustite poklopac izmjenjivača topline.

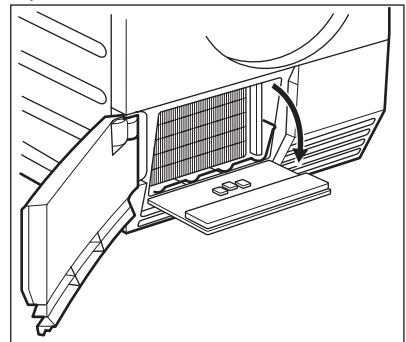

5. Ako je potrebno, uklonite dlačice iz izmjenjivača topline i njegovog odjeljka. Možete koristiti mokru krpu i/ili usisavač s četkom.

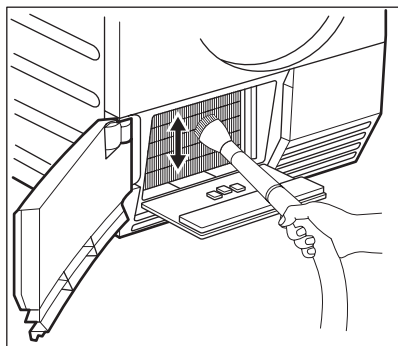

6. Zatvorite poklopac izmjenjivača topline.
7. Okrećite blokadu dok ne škljocne.
8. Vratite filter.

#### 11.4 Čišćenje bubnja



##### UPOZORENJE!

Prije čišćenja uređaja izvucite utikač iz utičnice.

Koristite obični neutralni deterđent za čišćenje unutarnje površine i rebara bubnja. Očišćene površine osušite mekanom krpom.



##### POZOR!

Nemojte koristiti abrazivne materijale ili čeličnu vunu za čišćenje bubnja.

#### 11.5 Čišćenje upravljačke ploče i kućišta

Koristite obični neutralni sapun za čišćenje upravljačke ploče i kućišta.

Za čišćenje koristite vlažnu krpom. Očišćene površine osušite mekanom krpom.







##### POZOR!



Za čišćenje uređaja ne koristite sredstva za čišćenje namještaja ili sredstva za čišćenje koja bi mogla uzrokovati koroziju.

#### 11.6 Čišćenje otvora za ventilaciju

Usisavačem uklonite dlačice iz otvora za ventilaciju.

## 12. RJEŠAVANJE PROBLEMA

Problem 1)	Mogući uzrok	Rješenje
Sušilica ne radi.	Sušilica nije spojena na električnu mrežu.	Utikač utaknite u utičnicu. Provjerite osigurač u kutiji s osiguračima (kućna instalacija).
	Vrata za punjenje su otvorena.	Zatvorite vrata za punjenje.
	Nije pritisnuta tipka  Uključeno/Isključeno.	Pritisnite tipku  Uključeno/Isključeno.
	Nije pritisnuta tipka  Start/Pauza.	Pritisnite tipku  Start/Pauza.
	Uređaj je u stanju čekanja.	Pritisnite tipku  Uključeno/Isključeno.

Problem 1)	Mogući uzrok	Rješenje
Nezadovoljavajući rezultati sušenja.	Pogrešan odabir programa.	Odaberite odgovarajući program. 2)
	Filtar je začepljen.	Očistite filtar. 3)
	Opcija  Sušenje PLUS je bila na minimalnoj razini. 4)	Promijenite opciju  Sušenje PLUS na srednju ili maksimalnu razinu. 4)
	Umetnuta je prevelika količina rublja.	Pridržavajte se maksimalne količine rublja.
	Rešetka za protok zraka je začepljena.	Očistite rešetku za protok zraka na dnu uređaja.
	Priljavština na senzoru vlage u bubnju.	Očistite prednju površinu bubnja.
	Neispravna preostala razina vlage u rublju.	Podesite preostalu razinu vlage u rublju. 5)
	Izmjenjivač topline je začepljen.	Očistite izmjenjivač topline. 3)
Vrata za punjenje se ne zatvaraju	Filtar nije zaključan u položaju.	Postavite filtar u pravilan položaj.
	Rublje je zaglavljeno između vrata i brtve.	Pravilno umetnite rublje u bubanj.
<b>Err</b> (Error) na zaslonu.	Pokušali ste promijeniti program ili opciju nakon pokretanja ciklusa.	Isključite i ponovno uključite sušilicu. Ponovite odabir.
	Funkcija koju pokušavate uključiti ne može se koristiti s odabranim programom.	Isključite i ponovno uključite sušilicu. Ponovite odabir.
Nema svjetla u bubnju	Neispravno svjetlo u bubnju.	Kontaktirajte servisni centar za zamjenu svjetla u bubnju.
Neuobičajeni protok vremena na zaslonu.	Vrijeme do kraja izračunava se na temelju količine i vlažnosti rublja.	Automatski postupak – to ne predstavlja kvar uređaja.
Program nije aktivan.	Spremnik vode je pun.	Ispraznite spremnik vode, pritisnite tipku  Start/Pauza. 3)

Problem 1)	Mogući uzrok	Rješenje
Prekratak ciklus sušenja.	Premala količina rublja.	Odaberite vremenski program. Vrijeme mora odgovarati količini rublja. Za sušenje jednog komada ili manjih količina rublja preporučujemo kraće vrijeme sušenja.
	Rublje je presuho.	Odaberite vremenski program ili viši stupanj sušenja (npr.  Extra suho)
Predug ciklus sušenja 6)	Filtar je začepljen.	Očistite filtari.
	Umetnuta je prevelika količina rublja.	Pridržavajte se maksimalne količine rublja.
	Rublje nije pravilno centrifugirano.	Pravilno centrifugirajte rublje.
	Vrlo visoka temperatura prostorije - to ne predstavlja kvar uređaja.	Ako je moguće, smanjite sobnu temperaturu.

1) Ako se na zaslonu pojavi poruka pogreške (npr. **E51**): Isključite i ponovno uključite sušilicu. Odaberite novi program. Pritisnite tipku Start/Pauza. Ne radi? - kontaktirajte servisni centar i prenesite im kod pogreške.

2) Slijedite opis programa - pogledajte TABLICU PROGRAMA

3) Pogledajte poglavlje ČIŠĆENJE I ODRŽAVANJE

4) Samo sušilice s opcijom  Sušenje PLUS

5) Pogledajte poglavlje SAVJETI

6) Napomena: Nakon maksimalno 5 sati ciklus sušenja automatski završava.

## 13. TEHNIČKI PODACI

Širina x visina x dubina	850 x 600 x 600 mm (maksimalno 640 mm)
Maksimalna dubina s otvorenim vratima uređaja	1090 mm
Maksimalna širina s otvorenim vratima uređaja	950 mm
Podesiva visina	850 mm (+ 15 mm - regulacija nožica)
Zapremina bubnja	118 l
Maksimalna količina punjenja	8 kg
Napon	230 V
Frekvencija	50 Hz
Potrebni osigurač	5 A
Ukupna snaga	950 W



Klasa energetske učinkovitosti	<b>A+</b>
Potrošnja <sup>1)</sup>	<b>2,65 kWh</b>
Godišnja potrošnja energije <sup>2)</sup>	308 kWh
Potrošnja snage u načinu rada left—on	0,44 W
Potrošnja snage u načinu rada "Off" (isklj.)	0,44 W
Vrsta uporabe	Kućanstvo
Dozvoljena temperatura okoline	+ 5°C do + 35°C
Razina zaštite protiv ulaska krutih čestica i vlage osigurana je zaštitnim poklopcem, osim na mjestima gdje niskonaponska oprema nema zaštitu od vlage	<b>IPX4</b>

<sup>1)</sup> Prema EN 61121. 8kg pamuka pri brzini centrifuge od 1 000 o/min.

<sup>2)</sup> Godišnja potrošnja struje u kWh, izračunata na temelju 160 ciklusa sušenja u standardnom programu za pamuk pri punom i djelomičnom opterećenju i u razdoblju niže tarife. Stvarna potrošnja po ciklusu ovisi o načinu upotrebe uređaja (REGULACIJA (EU) br. 392/2012).

## 14. POSTAVLJANJE

### 14.1 Uklanjanje ambalaže



#### **POZOR!**

Prije uporabe potrebno je ukloniti svu ambalažu.

Za uklanjanje blokada od polistirena:

1. Otvorite vrata.
2. Plastično crijevo s blokadama od polistirena izvucite iz bubnja.

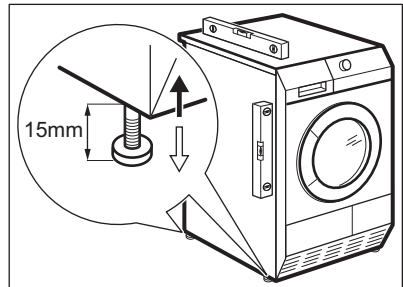
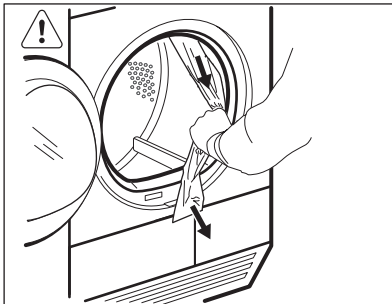

### 14.3 Postavljanje ispod radne ploče

Uređaj se može postaviti kao samostojeći uređaj ili ispod kuhinjskog pulta s pravilnim razmakom. (pogledajte sliku).

### 14.2 Podešavanje nožica

Moguće je podesiti visinu sušilice. Za to podesite nožice.

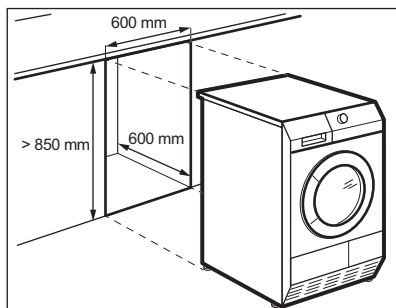

## 15. BRIGA ZA OKOLIŠ

Reciklirajte materijale sa simbolom . Ambalažu za recikliranje odložite u prikladne spremnike. Pomozite u zaštiti okoliša i ljudskog zdravlja, kao i u recikliranju otpada od električnih i elektroničkih uređaja. Uređaje označene

simbolom  ne bacajte zajedno s kućnim otpadom. Proizvod odnesite na lokalno reciklažno mjesto ili kontaktirajte nadležnu službu.

## TARTALOM

1. BIZTONSÁGI INFORMÁCIÓK.....	52
2. BIZTONSÁGI UTASÍTÁSOK.....	54
3. TERMÉKLEÍRÁS.....	56
4. TARTOZÉKOK.....	57
5. KEZELŐPANEL.....	59
6. PROGRAMTÁBLÁZAT.....	60
7. KIEGÉSZÍTŐ FUNKCIÓK.....	63
8. AZ ELSŐ HASZNÁLAT ELŐTT.....	64
9. NAPI HASZNÁLAT.....	64
10. HASZNOS TANÁCSOK ÉS JAVASLATOK.....	66
11. ÁPOLÁS ÉS TISZTÍTÁS.....	67
12. HIBAELHÁRÍTÁS.....	70
13. MŰSZAKI ADATOK.....	72
14. ÜZEMBE HELYEZÉS.....	73

## AZ ÖN ELÉGEDETTSÉGE ÉRDEKÉBEN

Köszönjük, hogy megvásárolta ezt az AEG készüléket. Termékünk készítésekor egy olyan beredezést kívántunk létrehozni az Ön számára, amely kifogástalan teljesítményt nyújt hosszú éveken keresztül, köszönhetően az alkalmazott innovatív technológiáknak, amelyek az életét jelentősen megkönnyítik – és amelyeket más készülékeken nem talál meg. Kérjük, szánjon néhány percet az útmutató végigolvasására, hogy a maximumot hozhassa ki készülékéből.

**Látogassa meg a weboldalunkat:**



Kezelési tanácsok, kiadványok, hibaelhárító, szerviz információk:  
[www.aeg.com](http://www.aeg.com)



További előnyökért regisztrálja készülékét:  
[www.registreaeg.com](http://www.registreaeg.com)



Kiegészítők, segédanyagok és eredeti alkatrészek vásárlása a készülékhez:  
[www.aeg.com/shop](http://www.aeg.com/shop)

## VÁSÁRLÓI TÁMOGATÁS ÉS SZERVIZ

Kizárólag eredeti alkatrészek használatát javasoljuk.

Ha készülékével a szervizhez fordul, legyenek kéznél az alábbi adatok: Típus, termékszám, sorozatszám.

Ezek az információk az adattáblán olvashatók.



Figyelmeztetés - Biztonsági információk



Általános információk és hasznos tanácsok



Környezetvédelmi információk

A változtatások jogát fenntartjuk.

## 1. ⚠ BIZTONSÁGI INFORMÁCIÓK

Az üzembe helyezés és használat előtt gondosan olvassa el a mellékelt útmutatót. A nem megfelelő üzembe helyezés vagy használat által okozott károkért nem vállal felelősséget a gyártó. További tájékozódás érdekében tartsa elérhető helyen az útmutatót.



- Olvassa el a mellékelt utasításokat.

### 1.1 Gyermek és fogyatékkal élő személyek biztonsága



**VIGYÁZAT!**

Fulladás, sérülés vagy tartós rokkantság kockázata.

- A készüléket a gyermekek (csak 8 évnél idősebb) és csökkent fizikai, értelmi vagy mentális képességű, illetve megfelelő tapasztalatok és ismeretek híján lévő személyek csak felügyelettel, vagy a készülék biztonságos használatára vonatkozó megfelelő tájékoztatás esetén használhatják.
- Ne hagyja, hogy gyermekek játsszanak a készülékkel.
- 3 évesnél fiatalabb gyermekek kizárólag folyamatos felügyelet mellett tartózkodhatnak a készülék közelében.
- Minden csomagolóanyagot tartson távol a gyermekektől.
- Minden mosószeret tartson távol a gyermekektől.
- A gyermekeket és kedvenc háziállatokat tartsa távol a készüléktől, amikor az ajtaja nyitva van.
- Ha rendelkezik gyermekbiztonsági zárral a készülék, akkor célszerű azt bekapcsolni.
- Gyermekek felügyelet nélkül nem végezhetnek tisztítási vagy karbantartási tevékenységet.

### 1.2 Általános biztonság

- Ne változtassa meg a készülék műszaki jellemzőit.

- Amennyiben a szárítógépet egy mosógép tetején szeretné elhelyezni, használja az összeépítő készletet. Az összeépítő készlet hivatalos márkakereskedőnél szerezhető be, és kizárólag a tartozékhoz mellékelt útmutatóban felsorolt készülékekhez használható. Üzembe helyezés és használat előtt olvassa el figyelmesen (lásd az üzembe helyezési útmutatót).
- A készülék elhelyezhető szabadon álló módon, vagy a konyhai munkapult alá, ha van elegendő hely (lásd az üzembe helyezési útmutatót).
- A készüléket ne helyezze üzembe zárható ajtó, tolóajtó vagy olyan ajtó mögött, amelynél a készülékkel ellentétes oldalon található a zsanér, és emiatt a készülék ajtaja nem nyitható ki teljesen.
- Ügyeljen arra, hogy a készülék alsó részén levő szellőzőnyílásokat (ha vannak) a készülék alatti szőnyeg ne zárja el.
- Csak az üzembe helyezés befejezése után csatlakoztassa a hálózati csatlakozódugót a hálózati csatlakozóaljzatba. Ügyeljen arra, hogy a hálózati dugasz üzembe helyezés után is könnyen elérhető legyen.
- Gondoskodjon a készüléknek helyt adó helyiség jó szellőzéséről, hogy elkerülje a más tüzelőanyagokat elégető készülékekből (beleértve a nyílt tüzet is) származó gázok visszaáramlását.
- A készülékből kilépő levegőt ne vezesse olyan szellőzőbe, mely gáz vagy egyéb anyag elégetéséből létrejövő füstgáz elvezetésére szolgál. (ha van)
- Ha a hálózati kábel megsérül, azt a gyártónak vagy a márkaszerviznek vagy más hasonlóan képzett személynek kell kicserélnie, nehogy veszélyhelyzet álljon elő.
- Soha ne lépje túl a megengedett legnagyobb töltetet, mely 8 kg tömegű lehet (lásd a „Programtáblázat” című fejezetet).

- Nem szabad olyan ruhadarabot szárítani, melynek tisztításához ipari vegyszereket használtak.
- Törölje le a készülék körül felhalmozódott szöszöket.
- Ne használja a készüléket szűrő nélkül. Minden használat előtt vagy után tisztítsa meg szöszszűrőt.
- Ne szárítson mosatlan ruhadarabokat a szárítógépben.
- Az olyan anyagokkal szennyezett ruhadarabokat, mint étolaj, aceton, alkohol, benzin, kerozin, felteltárolítók, terpentin, viasz és viaszeltárolítók, meleg vízben ki kell mosni extra mennyiségű mosószer használatával, mielőtt szárítógépben szárítaná.
- Olyan darabokat, mint habzivacs, (latexhab) zuhany sapkák, vízálló textíliák, gumírozott ruhadarabok vagy habzivacs darabokkal kitömött párnák, tilos a szárítógépben szárítani.
- A textilöblítőket vagy hasonló készítményeket a textilöblítőkhöz adott utasításoknak megfelelően kell használni.
- Távolítsa el a zsebekből az összes tárgyat, pl. öngyújtót és gyufát.
- Soha ne állítsa le a szárítógépet a szárítási ciklus befejeződése előtt, hacsak nem tudja az összes darabot gyorsan kiszedni és kitergetni, hogy a hó eltávozzon.
- A gépi szárítási ciklus utolsó része fűtés nélkül történik (hűtési ciklus) annak biztosítása érdekében, hogy a ruhadarabok olyan hőmérsékleten maradjanak, amely mellett biztosan nem fognak károsodni.
- Karbantartás előtt kapcsolja ki a készüléket, és húzza ki a hálózati csatlakozódugót a csatlakozóaljzatból.

## 2. BIZTONSÁGI UTASÍTÁSOK

### 2.1 Üzembe helyezés

- Távolítsa el az összes csomagolóanyagot
- Ne helyezzen üzembe, és ne is használjon sérült készüléket.
- Tartsa be a készülékhez mellékelt üzembe helyezési útmutatóban foglaltakat.
- Súlyos a készülék, ezért legyen körültekintő a mozgatásakor. Mindig viseljen munkavédelmi kesztyűt.

- Ne helyezze üzembe a készüléket olyan helyen, ahol a hőmérséklet  $5\text{ }^{\circ}\text{C}$  alatt vagy  $35\text{ }^{\circ}\text{C}$  felett van.
- Ügyeljen arra, hogy a készülék üzemeltetésének helyén a padló vízszintes, sík, stabil, hőálló és tiszta legyen.
- Gondoskodjon arról, hogy keringeni tudjon a levegő a készülék és a padló között.
- A készüléket mindig függőleges helyzetben mozgassa.
- A készülék hátoldalát a falhoz kell állítani.
- A készülék végleges elhelyezési pozíciójában ellenőrizze a felület vízszintesességét vízmértékkel. Ha a felület nem teljesen vízszintes, a lábak emelésével vagy süllyesztésével biztosítsa a vízszintes helyzetet.

## 2.2 Elektromos csatlakoztatás



### VIGYÁZAT!

Tűz- és áramütésveszély.

- A készüléket kötelező földelni.
- Ellenőrizze, hogy az adattáblán szereplő elektromos adatok megfelelnek-e a háztartási hálózati áram paramétereinek. Amennyiben nem, forduljon szakképzett villanyszerelőhöz.
- Mindig megfelelően felszerelt, áramütés ellen védett aljzatot használjon.
- Ne használjon hálózati elosztókat és hosszabbító kábeleket.
- A készülék csatlakozásának bontására, soha ne a hálózati kábelnél fogva húzza ki a csatlakozódugót. A kábelt mindig a csatlakozódugónál fogva húzza ki.
- Nedves kézzel ne érintse meg a hálózati kábelt és a csatlakozódugót.
- Kizárólag az Egyesült Királyságban és Írországban érvényes. A készülék egy 13 amperes hálózati csatlakozódugóval rendelkezik. Ha szükségessé válik a biztosíték cseréje a hálózati csatlakozódugóban, akkor egy 13 amperes ASTA (BS 1362) biztosítékra cserélje.

- A készülék megfelel az EKG irányelveinek.

## 2.3 Használat



### VIGYÁZAT!

Személyi sérülés, áramütés, tűz, égési sérülés vagy a készülék károsodásának veszélye áll fenn.

- A készüléket kizárólag háztartási célra használja.
- Ne szárítson olyan töltött vagy bélelt darabokat, melyek külső huzatanyaga megsérült.
- Csak olyan ruhaneműt szárítson, melynek gépi szárítása engedélyezett. Kövesse a ruhanemű kezelési címkéjén feltüntetett utasításokat.
- Ha a szennyes ruhaneműket folteltávolítóval mosta ki, még egyszer le kell futtatnia egy öblítőprogramot, mielőtt elindítja a szárítógépet.
- Ne igyon a gép kondenz/desztillált vizéből, és ne használja fel ételkészítéshez. Egészségügyi kockázatot jelent az emberek és a házi kedvencek számára.
- Ne üljön vagy álljon rá a nyitott ajtóra.
- Olyan ruhadarabokat nem szabad a szárítógépbe tenni, amelyből csöpög a víz.

## 2.4 Belső világítás



### VIGYÁZAT!

Sérülésveszély.

- Látható LED-es sugárzás, ne nézzen közvetlenül a fénysugárba.
- Az izzó illetve halogén lámpa olyan típusú, amely kizárólag háztartási készülékekhez használható. Otthona kivilágítására ne használja.
- A belső világítás cseréje érdekében forduljon a márkaszervizhez.

## 2.5 Ápolás és tisztítás



### VIGYÁZAT!

Személyi sérülés vagy a készülék károsodásának veszélye áll fenn.

- A készülék tisztításához ne használjon vízsugarat vagy gőzt.
- A készüléket puha, nedves ruhával tisztítsa. Csak semleges tisztítószert használjon. Ne használjon sűrűlőszert, sűrűlőszivacsot, oldószert vagy fém tárgyat.

## 2.6 Kompresszor



### VIGYÁZAT!

A készülék károsodásának veszélye áll fenn.

- A szárítógépben található kompresszor és rendszer különleges közeggel van feltöltve, amelyben nem található klórtartalmú

szénhidrogének. A rendszernek megfelelően kell tömítenie. A rendszer sérülése szivárgást okozhat.

## 2.7 Ártalmatlanítás



### VIGYÁZAT!

Sérülés- vagy fulladásveszély.

- Bontsa a készülék hálózati csatlakozását.
- Vágja le a hálózati tápkábelt, és helyezze a hulladékba.
- Szerelje le az ajtókilincset, hogy megakadályozza gyermekek és kedvenc állatok készülékben rekedését.

## 3. TERMÉKLEÍRÁS

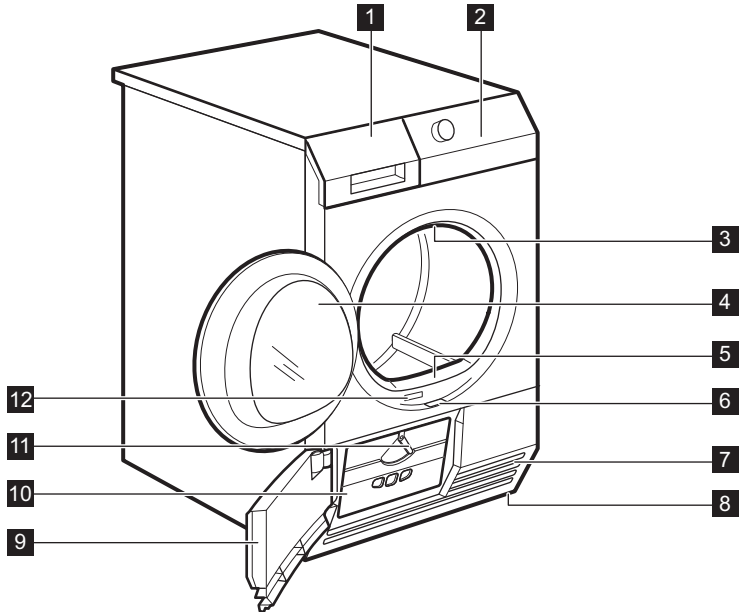

**1** Víztartály

**2** Kezelőpanel

**3** Belső világítás

**4** Készülék ajtaja

**5** Szűrő

**6** A hőcserélő ajtajának kinyitására szolgáló gomb

**7** Levegőnyílások

**8** Állítható lábak

**9** Hőcserélő ajtaja

**10** Hőcserélő fedele



- 11** A hőcserélő fedelének zárására szolgáló gomb

- 12** Adattábla

**i** A betöltőajtó nyitási iránya felcserélhető. Ezáltal könnyen behelyezheti és eltávolíthatja a ruhaneműt akkor is, ha a készüléket kisebb helyiségbe helyezte (lásd a külön mellékelt lapon).

## 4. TARTOZÉKOK

### 4.1 Összeépítő készlet

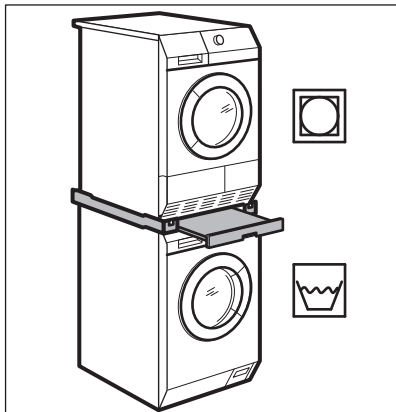

Tartozéknév: SKP11, STA8, STA9

Beszerezhető a hivatalos márkakereskedőnél.

Az összeépítő készlet kizárólag a mellékelt tájékoztatóban felsorolt mosógépekhez használható. Lásd a mellékelt tájékoztatót.

Figyelmesen olvassa el a tartozékhoz mellékelt használati utasítást.

### 4.2 Vízelvezető készlet

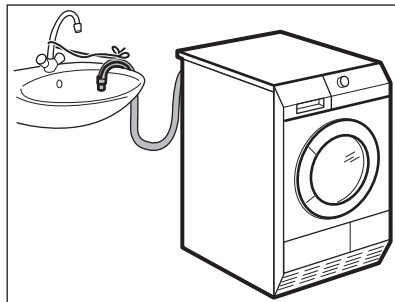

Tartozéknév: DK11.

Beszerezhető a hivatalos márkakereskedőnél (csak meghatározott szárítógép modellekhez használható)

Tartozék a kondenzvíz mosdóba, szifonba, lefolyóba stb. történő elvezetéséhez. Üzembe helyezés után a víztartály ürítése önműködően történik. A víztartálynak a készülékben kell maradnia.

A felszerelt tömlő padlószinttől mért magassága minimum 50 cm, maximum 1 m lehet. A tömlő nem képezhet hurkot. Ha szükséges, csökkentse a tömlő hosszát.

Figyelmesen olvassa el a tartozékhoz mellékelt használati utasítást.

### 4.3 Lábazat a fiókkal

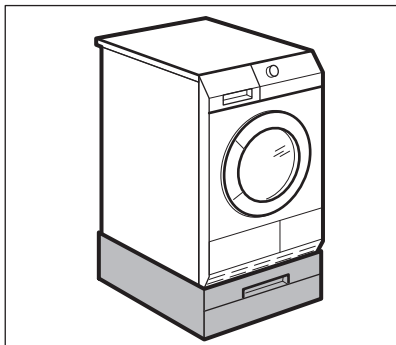

Tartozéknév: PDSTP10.

Beszerezhető a hivatalos márkakereskedőnél.

A készülék magasabb elhelyezésére szolgál. Ily módon a ruhanemű betöltése és kivétele kényelmesebb lesz.

A fiókot használhatja ruhanemű tárolására, pl.: törölközők, tisztítószerek és hasonlók.

Figyelmesen olvassa el a tartozékhoz mellékelt használati utasítást.

### 4.4 Szárító állvány

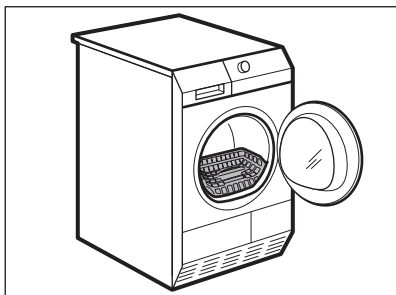

Tartozéknév: RA5, RA6, RA11, RA12.

Beszerezhető a hivatalos márkakereskedőnél (csak meghatározott szárítógép modellekhez használható). Ellenőrizze a márkakereskedőnél vagy a weboldalon, hogy a tartozék megfelelő-e a készülékéhez.

A szárító kosár biztonságos szárítást tesz lehetővé a szárítógépben:

- sportcipők
- gyapjú
- puha játékok
- fehérnemű

Figyelmesen olvassa el a tartozékhoz mellékelt használati utasítást.

## 5. KEZELŐPANEL

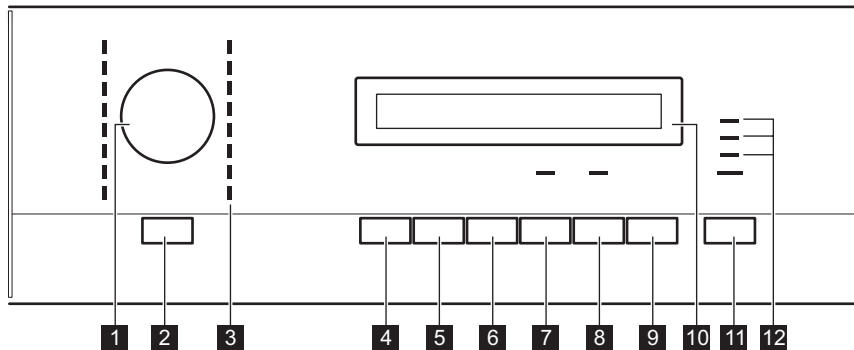

- 1** Programválasztó gomb
- 2** ⏪ Be / Ki gomb
- 3** Programkijelzők
- 4** 🌫 Szárítás plusz gomb
- 5** ⏩ Plusz irányváltás gomb
- 6** 🧼 Gyűrődésmentesítés gomb
- 7** 🔊 Hangjelzés gomb
- 8** ⌚ Idővezérelt szárítás gomb
- 9** ⌚ Késleltetett indítás gomb

- 10** Kijelző
- 11** ▶ Start / Szünet gomb
- 12** Visszajelzők:
  - 👉 **Üritse ki a tartályt** - eressze le a vizet a víztartályból
  - 🌐 **Tisztítsa a szűrőket** - tisztítsa meg a szűrőt
  - ⇒ **Kond szűrő tisztítás** - ellenőrizze a hőcserélőt

### 5.1 Kijelző

MAX | 🌫 | 90m 30m | 🌫 🧼 📦 ⌚ 2.00













MIN	alapértelmezett szárazság
MED	közepes szárazság
MAX	maximális szárazság
⏩	plusz irányváltás kiegészítő funkció be
30m/90m	gyűrődésgátló fázis időtartama

🌫	szárítási fázis visszajelző
🌫	hűtési fázis visszajelző
🧼	gyűrődésmentesítő fázis visszajelző
📦	gyerekszár kiegészítő funkció be
⌚	késleltetett indítás kiegészítő funkció be
2 . 00	ciklusidő jelzés

10' - 20  
0 idővezérelt program  
kiválasztása (10  
perc - 2 óra)

30' - 20h késleltetett indítás  
kiválasztása (30  
perc - 20 óra)

## 6. PROGRAMTÁBLÁZAT

Programok	Töltet <sup>1)</sup>	Tulajdonságok / Anyagfajta jelzése
 <b>Pamut</b>		
 Extra száraz	<b>8 kg</b>	Szárítási fokozat: extra száraz. / ☺☺☺
 Szekrényszáraz +	<b>8 kg</b>	Szárítási fokozat: szekrényszáraz +. / ☺☺☺
 Szekrényszáraz  2)3)	<b>8 kg</b>	Szárítási fokozat: szekrényszáraz. / ☺☺☺
 Vasalószáraz <sup>2)</sup>	<b>8 kg</b>	Szárítási fokozat: azonnal vasalható. / ☺☺☺
 Farmer	<b>8 kg</b>	Különböző (pl. a nyakrésznél, a mandzsettánál vagy a varrásoknál eltérő) anyagvastagságú szabadidőruhák, például farmernadrágok, melegítőfelsők. / ☺☺☺☺
 Ágynemű	<b>3 kg</b>	Ágynemű szárításához, pl.: keskeny és széles lepedő, párnahuzat, ágyterítő. / ☺☺☺☺
 Takaró	<b>3 kg</b>	Keskeny vagy széles paplanok, illetve párnák (toll, pehely vagy szintetikus töltésű) szárításához. / ☺☺☺☺
 Idővezérelt szárítás	<b>8 kg</b>	Ezzel a programmal használhatja a Idővezérelt szárítás funkciót, és beállíthatja a program időtartamát. / ☺☺☺☺
 <b>Műszál</b>		
 Extra száraz	<b>3,5 kg</b>	Szárítási fokozat: extra száraz. / ☺☺☺☺
 Szekrényszáraz <sup>2)</sup>	<b>3,5 kg</b>	Szárítási fokozat: szekrényszáraz. / ☺☺☺☺

Programok	Töltet <sup>1)</sup>	Tulajdonságok / Anyagfajta jelzése
 Vasalószáras	3,5 kg	Szárítási fokozat: azonnal vasalható. / 
 Vasaláskönyvítés	1 kg (vagy 5 ing)	Könnyen kezelhető anyagok, melyek minimális vasalást igényelnek. A szárítás hatékonysága a ruhanemű anyagától függően eltérhet. Rázza meg a darabokat, mielőtt a készülékbe helyezi őket. A program vége után haladéktalanul távolítsa el a ruhákat, és tegye vállfára őket. / 
 Sport intenzív	2 kg	Kültéri ruházat, pl. munkaruha, sportruha, flór-áru, vízálló és lélegző dzseki, szélzseki - kivehető polár vagy egyéb termobéléssel - szárításához.
 Selyem / Fehérnemű	1 kg	Selyem/fehérnemű melegelevegős, finom mozdítású szárításához. / 
 Gyapjú 4)	1 kg	Gyapjú ruhanemű szárításához. A ruha újra puha és finom lesz. Azt ajánljuk, hogy a program befejezése után azonnal távolítsa el a ruhaneműt. A ruhanemű fennmaradó nedvességszintjének növeléséhez vagy csökkentéséhez használhatja a Szárítás plusz funkciót. 
 Extra gyors mix	3 kg	Pamut és műszál anyagok alacsony hőmérsékleten történő szárításához. / 

1) A maximális súly száraz állapotú darabokra vonatkozik.





























2) **Kizárólag a bevizsgáló intézetek számára:** Standard programok az EN 61121 számú dokumentumban megadott vizsgálatok számára. Ha módosítani kell a ruhanemű fennmaradó nedvesség szintjét,

módosítsa a programot a  Szárítás plusz kiegészítő funkcióval. Tisztítsa meg a szűrőt minden ciklus után.

3) A  Pamut Szekrényszáras program a „Szabványos Pamut program”, mely a nedves, normál pamut ruhanemű szárítására alkalmas, és erre a célra az energiafelhasználás szempontjából a leghatékonyabb program.

4) A **Woolmark** Company ennek a gépnek a gyapjúsárító ciklusát jóváhagyta a géppel mosható gyapjú termékek gépi szárítására, azzal a feltétellel, hogy a ruhák mosása és szárítása a ruhanemű kezelési címkéjén szereplő és a mosógép gyártójától származó utasítások szerint történik. **M1221.** Az Egyesült Királyságban, Írországban, Hongkongban és Indiában a **Woolmark** szimbólum minőségtanúsító védjegy funkciót tölt be.

## 6.1 Programok és kiegészítő funkciók kiválasztása

Programok <sup>1)</sup>	Kiegészítő funkciók			
	 Szárítás plusz	 Plusz irányváltás	 Gyűrődésmentesítés	 Idővezérelt szárítás
 Pamut;  Extra száraz	■		■	
 Pamut;  Szekrényszáraz +	■		■	
 Pamut;  Szekrényszáraz 	■		■	
 Pamut;  Vasalószáraz	■		■	
 Farmer	■		■	
 Ágynemű	■		■	
 Takaró	■			
 Idővezérelt szárítás			■	■
 Műszál;  Extra száraz	■	■	■	
 Műszál;  Szekrényszáraz	■	■	■	
 Műszál;  Vasalószáraz	■	■	■	
 Vasaláskönnyítés	■		■	
 Sport intenzív	■			
 Selyem / Fehérnemű	■		■	
 Gyapjú	■			■ <sup>2)</sup>
 Extra gyors mix	■		■	

1) A kiválasztott programhoz egy vagy több kiegészítő funkciót is beállíthat.

2) Csak a szárító állvánnyal — lásd a TARTOZÉKOK című részt.

## 6.2 Fogyasztási értékek

Program-	Centrifugálva fordulatszámon / maradék nedvesség	Szárítási idő	Villamosenergia-fogyasztás
Pamut 8 kg			
Szekrényszáraz	1400 fordulat/perc / 50%	159 perc	2,32 kWh

Program-	Centrifugálva fordulatszámon / maradék nedvesség	Szárítási idő	Villamose-nergia-fo-gyaszítás
	1000 fordulat/perc / 60%	181 perc	2,65 kWh
Vasalószáraz	1400 fordulat/perc / 50%	111 perc	1,66 kWh
	1000 fordulat/perc / 60%	127 perc	1,89 kWh
Műszál 3,5 kg			
Szekrényszáraz	1200 fordulat/perc / 40%	57 perc	0,64 kWh
	800 fordulat/perc / 50%	65 perc	0,72 kWh

## 7. KIEGÉSZÍTŐ FUNKCIÓK

### 7.1 Száritás plusz

Ez a kiegészítő funkció fokozza a száritás hatásfokát. 3 beállítás közül választhat:

**MIN** - alapértelmezett beállítás az összes programhoz.

**MED** - a ruhanemű szárazsági fokának enyhe növelése.

**MAX** - a ruhanemű szárazsági fokának jelentős növelése.

### 7.2 Plusz irányváltás

A kényes és hőre érzékeny textíliák (pl. akril, viszkóz) ruhaneműk kímélő száritásához. Ez a kiegészítő funkció segít csökkenteni a ruhaneműn található gyűrődéseket. Azokhoz a ruhaneműkhöz, melyek címkején a  szimbólum látható.

### 7.3 Gyűrődésmentesítés

A száritási ciklus végén működésbe lépő gyűrődésmentesítő ciklust (30 perc) meghosszabbítja 90 percre. Ez a kiegészítő funkció megelőzi a ruhanemű gyűrődését. A száritott ruha a gyűrődésgátló fázis alatt kivehető.

### 7.4 Hangjelzés

Ha a hangjelzés kiegészítő funkciót bekapcsolja, az alábbi esetekben hangjelzést ad a készülék:

- ciklus vége
- gyűrődésgátló fázis kezdete és vége
- ciklus megszakítás

A hangjelzés kiegészítő funkció alapértelmezés szerint mindig be van kapcsolva. Ezzel a funkcióval a hangjelzést be- vagy kikapcsolhatja.



A Hangjelzés kiegészítő funkció mindegyik programhoz kiválasztható.

### 7.5 Idővezérelt száritás

Csak a  Idővezérelt száritás programhoz használható. A felhasználó 10 perc és 2 óra időtartam között (10 perces ugrásokkal) beállíthatja a száritó program idejét.

### 7.6 Késleltetett indítás



Lehetővé teszi a program késleltetett indítását 30 perc és 20 óra között.

1. Állítsa be a száritóprogramot és a kiegészítő funkciókat.
2. Nyomja meg ismételten a  Késleltetett indítás gombot,

míg a kijelzőn meg nem jelenik a kívánt késleltetett indítási idő (pl. 12h, ha a programnak 12 óra múlva kell elindulnia).

3. A  Késleltetett indítás kiegészítő funkció bekapcsolásához nyomja

meg a  Start / Szünet gombot. Az indításig hátralévő idő folyamatosan csökken a kijelzőn.

## 8. AZ ELSŐ HASZNÁLAT ELŐTT

A készülék első használata előtt végezze el az alábbi lépéseket:

- Tisztítsa meg a szárítógép dobját egy nedves ruhával.
- Nedves ruhaneművel indítson el egy rövid (pl.: 30 perc hosszúságú) programot.



A szárítási ciklus elején (3-5 perc) a készülék kicsivel hangosabb lehet. Ez a kompresszor beindulása miatt van, és normális jelenség kompresszorral működő berendezéseknél, például: hűtőgépek, fagyasztók.





## 9. NAPI HASZNÁLAT

### 9.1 A ruhanemű előkészítése

- Húzza be a cipzárakat.
- Gombolja be a paplanhuzatokat.
- A laza zsinegeket és szalagokat (pl.: kötényszalag) ne hagyja szabadon. A program elindítása előtt kösse meg ezeket.
- Mindent távolítson el a zsebekből.
- Amennyiben egy ruhadarab belső rétege gyapjúból készült, fordítsa azt ki. Fontos, hogy a gyapjúréteg mindig kívül legyen
- Javasoljuk, hogy a készülékben levő anyagok fajtájának megfelelő programot állítson be.
- Ne töltsön a készülékbe erős színű textíliákat halvány színű darabokkal

együtt. Lehetséges, hogy a textíliák erős színei engednek.

- Használjon megfelelő programot a pamutjersey és kötött darabokhoz, hogy ne menjenek össze.
- Ügyeljen arra, hogy a töltet tömege ne legyen nagyobb, mint a programtáblázatban megadott maximális érték.
- Csak olyan ruhaneműt szárítson, melynek gépi szárítása engedélyezett. További információkért olvassa el a ruhadarabok kezelési címkéjén található útmutatásokat.

Kezelési címke	Megnevezés
	Ruhanemű, melynek gépi szárítása engedélyezett.
	Ruhanemű, melynek gépi szárítása engedélyezett. Állítson be egy normál hőmérsékletű programot.
	Ruhanemű, melynek gépi szárítása engedélyezett. Állítson be egy alacsony hőmérsékletű programot.
	Ruhanemű, melynek gépi szárítása nem engedélyezett.



## 9.2 A mosnivaló betöltése



### FIGYELMEZTETÉS!

Ne gyűrje be a ruhát a betöltőajtó és a gumi tömítés közé.

1. Nyissa ki a készülék ajtaját.
2. Helyezze be tömörítés nélkül a ruhaneműt.
3. Csukja be a készülék ajtaját.

## 9.3 A készülék bekapcsolása

A készülék bekapcsolása:

Nyomja meg a Be / Ki gombot. A készülék bekapcsolt állapotában néhány visszajelző világít a kijelzőn.

## 9.4 Automatikus készenlét funkció

Az energiafogyasztás csökkentése érdekében az alábbi esetekben a készülék automatikusan készenlét állapotba kapcsol:

- ha a Start / Szünet gombot nem nyomja meg 5 percen belül.
- a program vége után 5 perccel.

A készülék bekapcsolásához nyomja meg a Be / Ki gombot. A készülék bekapcsolt állapotában néhány visszajelző világít a kijelzőn.

## 9.5 Program kiválasztása

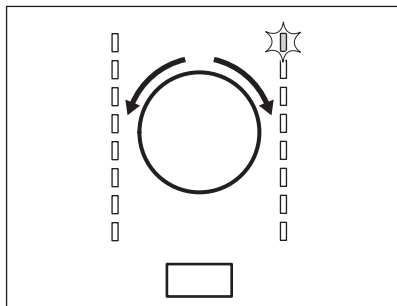

Fordítsa a programválasztó gombot a kívánt programnak megfelelő állásba. A program várható hossza megjelenik a kijelzőn.



A megjelenő szárítási idő 5 kg töltetű pamut és farmer programokra vonatkozik. Egyéb programok esetén a szárítási idő az aktuális töltet mennyiségének függvénye. Az 5 kg-nál nagyobb töltetű pamut és farmer programok szárítási ideje hosszabb.

## 9.6 Kiegészítő funkciók

A kiválasztott programhoz egy vagy több speciális kiegészítő funkciót is beállíthat.

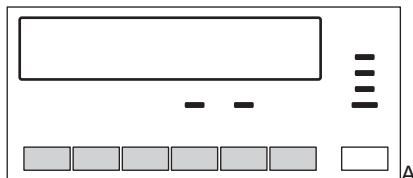

kiegészítő funkció be- vagy kikapcsolásához nyomja meg a megfelelő funkciógombot. A kiegészítő funkció bekapcsolása után a nyomógomb feletti LED vagy a kijelzőn a nyomógombhoz tartozó szimbólum világít.

## 9.7 Gyerekzár kiegészítő funkció

A gyermekzár funkcióval megakadályozható, hogy a gyermekek véletlenül működésbe hozzák a készüléket. A gyermekzár kiegészítő funkció zárolja az összes nyomógombot és a programválasztó gombot (a Be / Ki gombot azonban nem).

A gyermekzár kiegészítő funkció az alábbi körülmények között kapcsolható be:

- mielőtt megnyomná a Start / Szünet gombot - a készülék ekkor nem indítható el
- miután megnyomta a Start / Szünet gombot - a program- és funkcióválasztás hatástalanná válnak.

## A Gyerekzár kiegészítő funkció bekapcsolása:

1. Kapcsolja be a szárítógépet.
2. Várjon körülbelül 8 másodpercet.
3. Válasszon ki egyet a rendelkezésre álló programok közül.

4. Tartsa lenyomva egyszerre a 

**Szárítás plusz** és  **Plusz irányváltás** gombot.

- A  szimbólum megjelenik a kijelzőn.
5. A gyerekzár funkció kikapcsolásához egyidejűleg addig tartsa megnyomva ugyanezeket a gombokat, amíg a szimbólum el nem tűnik a kijelzőről.

## 9.8 A program indítása

A program indítása:

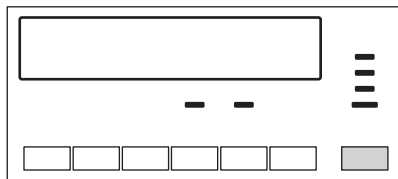



Nyomja meg a  **Start / Szünet** gombot.

A készülék működni kezd, és a gomb feletti LED villogása folyamatos világításba lép át.

## 9.9 Programváltás



Program váltása:

1. A készülék kikapcsolásához nyomja meg a  Be / Ki gombot.
2. A készülék bekapcsolásához nyomja meg ismét a  Be / Ki gombot.
3. Állítson be egy új programot.

## 9.10 Program vége



Minden szárítási ciklus után tisztítsa meg a szűrőt, és ürítse ki a víztartályt. (Lásd az **ÁPOLÁS ÉS TISZTÍTÁS** című fejezetet.)

Amikor a szárítóprogram véget ér, a  szimbólum villogni kezd a kijelzőn. Ha  Hangjelzés kiegészítő funkció aktív, egy percen keresztül szaggatott hangjelzés hallható.



Ha nem kapcsolja ki a készüléket, kezdetét veszi a gyűrődésmentesítő fázis. A szárított ruha ezen fázis alatt kivehető.

A ruhanemű eltávolítása:

1. A készülék kikapcsolásához nyomja meg a  Be / Ki gombot 2 másodpercig.
2. Nyissa ki a készülék ajtaját.
3. Szedje ki a ruhaneműt.
4. Csukja be a készülék ajtaját.

# 10. HASZNOS TANÁCSOK ÉS JAVASLATOK

## 10.1 Környezetvédelmi tanácsok

- Szárítás előtt centrifugálja ki jól a szárításra váró ruhákat.
- A programtáblázatban megadott töltetmennyiségeket alkalmazza.
- Tisztítsa meg a szűrőt minden szárítási ciklus után.
- A mosáshoz és szárításhoz ne használjon öblítőszert. A szárítógépben a ruhanemű automatikusan puhává válik.
- A kondenzvíz felhasználható desztillált vízként, pl. gőzvasalóban. Ha szükséges, a felhasználás előtt tisztítsa meg a kondenzvizet (pl. teaszűrővel) az esetleges apró bolyhok eltávolítása érdekében.

- A készülék alján lévő levegőnyílások legyenek mindig tiszták.
- Ellenőrizze, hogy a készülék felállítási helyén megfelelő-e a légáramlás.

## 10.2 A ruhanemű fennmaradó nedvességi fokának beállítása

A ruhanemű alapértelmezett fennmaradó nedvességi fokának módosítása:

1. Kapcsolja be a készüléket.
2. Várjon körülbelül 8 másodpercet.
3. Válasszon ki egyet a rendelkezésre álló programok közül.
4. Tartsa lenyomva egyszerre a gombot.

**Szárítás plusz** és **Gyűrődésmentesítés** gombot.

Az alábbi szimbólumok egyike megjelenik a kijelzőn:

- a maximálisan száraz ruhanemű

- a szárazabb ruhanemű

- a normál szárazságú ruhanemű

5. Nyomja meg ismételten a **Start / Szünet** gombot, amíg a kívánt szárazsági fok meg nem jelenik.
6. A beállítás tárolásához egyszerre nyomja meg körülbelül 2

másodpercre a **Szárítás plusz** és **Gyűrődésmentesítés** gombot.

## 10.3 A Ürítse ki a tartályt visszajelző kikapcsolása

1. Kapcsolja be a készüléket.
2. Várjon körülbelül 8 másodpercet.
3. Válasszon ki egyet a rendelkezésre álló programok közül.
4. Tartsa lenyomva egyszerre a **Szárítás plusz** és **Hangjelzés** gombot.

Két eset lehetséges:

- a Ürítse ki a tartályt visszajelző:

világít, és a szimbólum megjelenik - a víztartály-visszajelző folyamatosan **világít**

- a Ürítse ki a tartályt visszajelző:

nem világít, és a szimbólum megjelenik - a víztartály-visszajelző **nem világít**

# 11. ÁPOLÁS ÉS TISZTÍTÁS

## 11.1 A szűrő tisztítása

A **Tisztítsa a szűrőket** visszajelző minden ciklus végén világítani kezd, és a szűrőt ki kell tisztítani.



A szűrő összegyűjti a bolyhokat. A bolyhok a szárítógépben történő szárítás közben keletkeznek.

1. Nyissa ki az ajtót. Húzza ki a szűrőt.

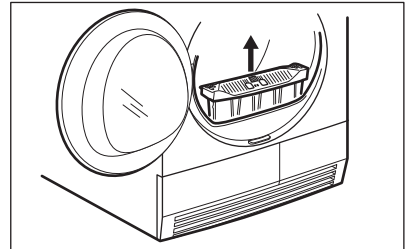

2. Nyomja meg az akasztót a szűrő kinyitásához.

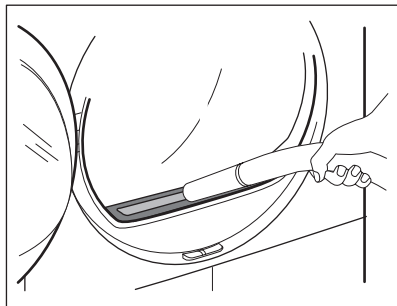
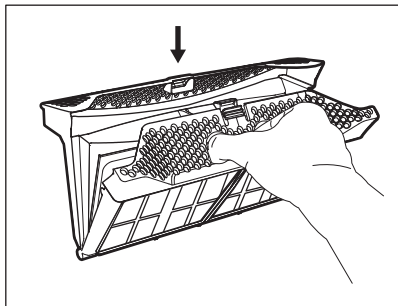

3. Nedves kézzel tisztítsa meg a szűrőt.

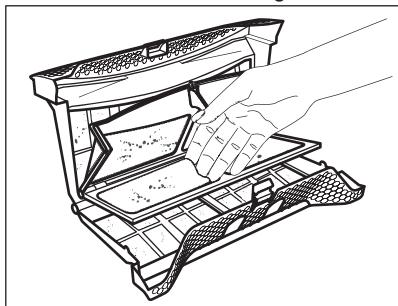

4. Szükség esetén tisztítsa meg a szűrőt folyó melegvíz alatt egy kefével és/vagy porszívó segítségével. Zárja be a szűrőt.

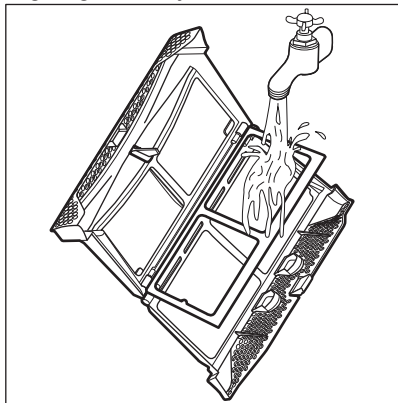

5. Amennyiben szükséges, távolítsa el a bolyhot a szűrőtartóból és a tömítésből is. Porszívót is használhat. Helyezze vissza a szűrőt a tartóba.

## 11.2 A víztartály ürítése

Minden szárítási ciklus után ürítse ki a kondenzvíztartályt.

Ha a kondenzvíztartály megtelik, a program automatikusan megszakad. A

 **Ürítse ki a tartályt** visszajelző világít, és a víztartályt ki kell üríteni.

A víztartály ürítése:

1. Húzza ki, és tartsa vízszintes helyzetben a víztartályt.

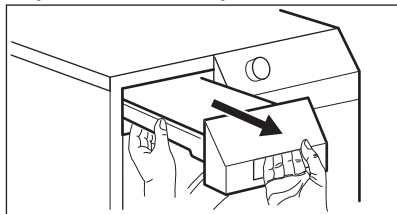

2. Vegye ki a műanyag csatlakozót, és eresse le a vizet a mosdóba vagy megfelelő edénybe.

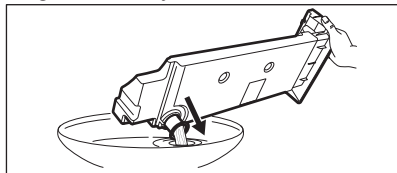

3. Tegye vissza a műanyag csatlakozót, és helyezze vissza a víztartályt.
4. A program folytatásához nyomja meg a  Start / Szünet gombot.

## 11.3 A hőcserélő tisztítása

Ha a **Kond szűrő tisztítás** visszajelző villog, a hőcserélőt és rekeszét meg kell tisztítani. Ha szennyeződést észlel, takarítsa azt le.

A vizsgálat elvégzése:

1. Nyissa ki az ajtót. Húzza ki a szűrőt.

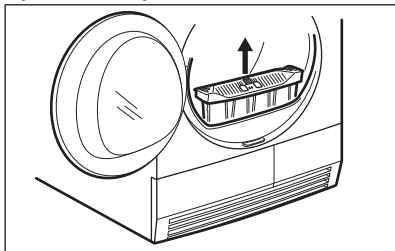

2. A hőcserélő ajtajának kinyitásához mozgassa az ajtónyílás aljánál lévő kioldó gombot.

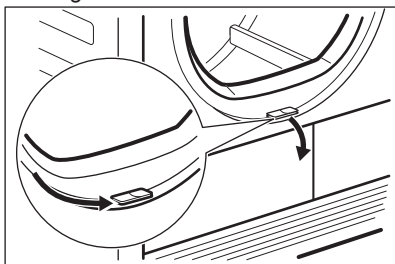

3. A hőcserélő fedelének nyitására forgassa el a reteszt.

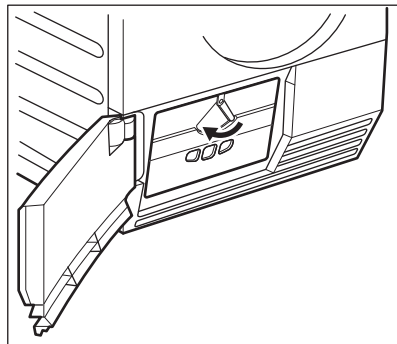

4. Hajtsa le a hőcserélő fedelét.

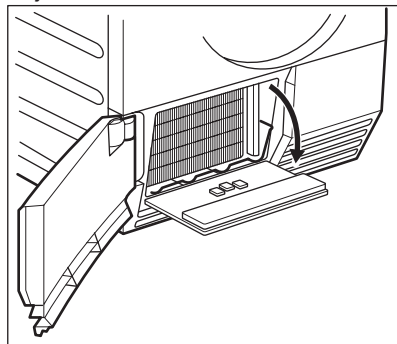

5. Amennyiben szükséges, távolítsa el a bolyhot a hőcserélőből és rekeszéből. Nedves törölkendő és/vagy kefes fejvel ellátott porszívó is használható.

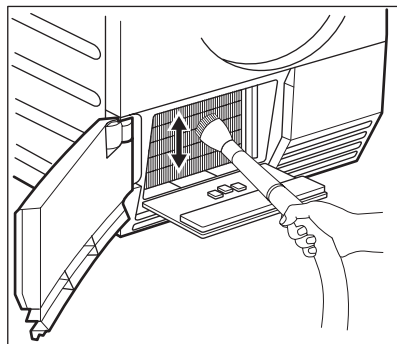

6. Csupkja be a hőcserélő fedelét.
7. Kattanásig zárja a reteszt.
8. Tegye vissza a szűrőt.

## 11.4 A dob tisztítása



### VIGYÁZAT!

A tisztítás megkezdése előtt húzza ki a készülék hálózati vezetékét.

A dob belső felületét és a bordákat semleges kémhatású normál tisztítószerrel tisztítsa meg. A megtisztított felületeket törölje szárazra egy puha ruhával.



### FIGYELMEZTETÉS!

A dob tisztításához ne használjon súrolószert vagy drótszivacsot.

## 11.5 A kezelőpanel és a burkolat tisztítása

A kezelőpanelt és a burkolatot semleges kémhatású normál tisztítószerrel tisztítsa meg.

A tisztításhoz használjon nedves kendőt. A megtisztított felületeket törölje szárazra egy puha ruhával.



### FIGYELMEZTETÉS!

A tisztításhoz ne használjon bútortisztító szert vagy olyan vegyszert, melyek károsíthatják a felületeket.

## 11.6 Levegőnyílások tisztítása

Porszívó segítségével távolítsa el a szöszöket a levegőnyílásokból.

# 12. HIBAELHÁRÍTÁS

Hibajelenség 1)	Lehetséges ok	Javítási mód
A szárítógép nem működik.	A szárítógépet nem csatlakoztatta az elektromos hálózathoz.	Csatlakoztassa a készüléket a hálózathoz. Ellenőrizze a biztosítékot a biztosítékszekrényben (otthoni elhelyezés).
	A betöltőajtó nyitva van.	Zárja be a betöltőajtót.
	Nem nyomta meg a  Be / Ki gombot.	Nyomja meg a  Be / Ki gombot.
	Nem nyomta meg a  Start / Szünet gombot.	Nyomja meg a  Start / Szünet gombot.
	A készülék készenléti állapotban van.	Nyomja meg a  Be / Ki gombot.

Hibajelenség <sup>1)</sup>	Lehetséges ok	Javítási mód
Nem kielégítő szárítási hatások.	Nem megfelelő programot választott.	Válassza ki a megfelelő programot. <sup>2)</sup>
	A szűrő eltömődött.	Tisztítsa meg a szűrőt. <sup>3)</sup>
	A  Szárítás plusz kiegészítő funkció a minimum értékre volt állítva. <sup>4)</sup>	Válassza ki a  Szárítás plusz kiegészítő funkció közepes vagy maximális beállítását. <sup>4)</sup>
	Túl sok ruhát helyezett be.	Soha ne lépje túl a megengedett legnagyobb töltetet.
	A szellőzőnyíláson lévő rács eltömődött.	Tisztítsa meg a készülék alján lévő szellőzőnyílások rácsait.
	A dobban levő páratartalom-érzékelő elszennyeződött.	Tisztítsa meg a dob elülső felületét.
	A ruhanemű fennmaradó nedvességi fokának beállítása helytelen.	Állítsa be megfelelően a ruhanemű fennmaradó nedvességi fokát. <sup>5)</sup>
A hőcserélő eltömődött.	Tisztítsa meg a hőcserélőt. <sup>3)</sup>	
Nem záródik a betöltőnyílás ajtaja.	A szűrő nincs megfelelően a helyén.	Tegye a szűrőt pontosan a helyére.
	A ruhanemű beszorult a dob és a tömítés közé.	Helyezze a ruhaneműt az előírt módon a dobba.
Az <b>Err</b> (Hiba) üzenet jelenik meg a kijelzőn.	A szárítási ciklus elindítása után megpróbálta módosítani a programot vagy valamelyik kiegészítő funkciót.	Kapcsolja ki és be a szárítógépet. Válassza ki az új programot.
	A kiválasztott kiegészítő funkció nem használható együtt az aktuális programmal.	Kapcsolja ki és be a szárítógépet. Válassza ki az új programot.
A dobvilágítás nem működik	A dobvilágítás meghibásodott.	Lépjen kapcsolatba a márkaszervizzel, és kérje a dobvilágítás cseréjét.
Irreális szárítási idő jelenik meg a kijelzőn.	A szárítás végéig hátralévő idő kiszámítása a ruhanemű mennyiségén és nedvességén alapul.	Automatikus művelet — nem hibajelenség.
A program inaktív.	A víztartály megtelt.	Üritse ki a víztartályt, majd nyomja meg a  Start / Szünet gombot. <sup>3)</sup>

Hibajelenség 1)	Lehetséges ok	Javítási mód
A szárítási ciklus túl rövid.	Túl kevés ruhát helyezett be.	Válassza ki az idővezérelt szárítóprogramot. Az időértéknek a töltethez kell kapcsolódnia. Egyetlen ruhadarab vagy kis mennyiségű ruhanemű szárításához rövid idő használata javasolt.
	A ruhanemű túlságosan száraz.	Válasszon idővezérelt szárítóprogramot vagy egy magasabb szárítási fokozatot (pl. az  Extra szár-az fokozatot).
A szárítási ciklus túl hosszú. 6)	A szűrő eltömődött.	Tisztítsa meg a szűrőt.
	Túl sok ruhát helyezett be.	Soha ne lépje túl a megengedett legnagyobb töltetet.
	Nem centrifugálta ki megfelelően a ruhaneműt.	Centrifugálja ki megfelelően a ruhaneműt.
	A helyiség hőmérséklete túl magas - nem hibajelenség.	Lehetőség szerint csökkentse a helyiség hőmérsékletét.

1) Hibaüzenet jelenik meg a kijelzőn (pl. **E51**): Kapcsolja ki és be a szárítógépet. Válasszon ki egy új programot. Nyomja meg a Start/Szünet gombot. Továbbra sem működik? – forduljon a szakszervizhez, és közölje velük a hibakódot.

2) Olvassa el a programleírást — lásd a PROGRAMTÁBLÁZAT című részt.

3) Lásd az ÁPOLÁS ÉS TISZTÍTÁS című fejezetet.

4) Csak a  Szárítás plusz kiegészítő funkcióval rendelkező szárítógépeknél

5) Lásd a HASZNOS TANÁCSOK ÉS JAVASLATOK című fejezetben.

6) Megjegyzés: Legfeljebb 5 óra elteltével a szárítási ciklus automatikusan véget ér.

## 13. MŰSZAKI ADATOK

Magasság × szélesség × mélység	850 x 600 x 600 mm (maximális 640 mm)
Maximális mélység nyitott betöltőajtó mellett	1090 mm
Maximális szélesség nyitott betöltőajtó mellett	950 mm
Állítható magasság	850 mm (+15 mm - beállítási tartomány)
Dob térfogata	118 l
Legnagyobb betölthető mennyiség	8 kg
Feszültség	230 V
Frekvencia	50 Hz
Szükséges biztosíték	5 A



Összteljesítmény	950 W
Energiahatékonysági osztály	<b>A+</b>
Energiafogyasztás <sup>1)</sup>	<b>2,65 kWh</b>
Éves energiafogyasztás <sup>2)</sup>	308 kWh
Bekapcsolva hagyott üzemmód teljesítményfelvétele	0,44 W
Kikapcsolt üzemmód teljesítményfelvétele	0,44 W
Használat típusa	Háztartási
Megengedett környezeti hőmérséklet	5 °C és + 35 °C között
A szilárd részecskék és nedvesség bejutása elleni védelmet a védőburkolat biztosítja, kivéve ahol az alacsony feszültségű részeket nem védi ez burkolat <b>IPX4</b>	

<sup>1)</sup> Az EN 61121 szabvány szerint. 8 kg pamut, 1000 ford./perc fordulaton centrifugálva.

<sup>2)</sup> Éves energiafogyasztás kilowattórában megadva, mely a standard gyapjú program 160 teljes és részleges töltetű gyapjúszáritási ciklusán és az alacsony energiafogyasztású üzemmódok energiafelhasználásán alapul. A ciklusonkénti aktuális energiafogyasztás függ a készülék használati módjától ((EU) RENDELET száma: 392/2012).

## 14. ÜZEMBE HELYEZÉS

### 14.1 Kicsomagolás



**FIGYELMEZTETÉS!**  
Használat előtt a szállításhoz biztosított csomagolás minden részét el kell távolítani.

A polisztrén rögzítők eltávolítása:

1. Nyissa ki az ajtót.
2. Húzza ki a doból a műanyag tömlőt a polisztrén rögzítőkkel együtt.

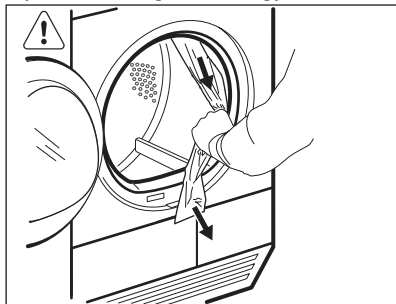

### 14.2 Lábak beállítása

A szárítógép magassága állítható. Ehhez a beállító lábokat kell használni.

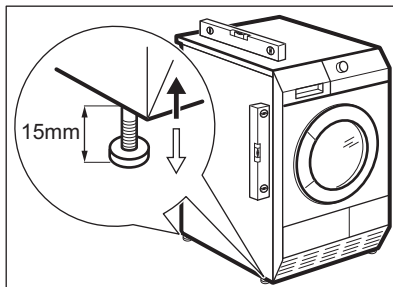

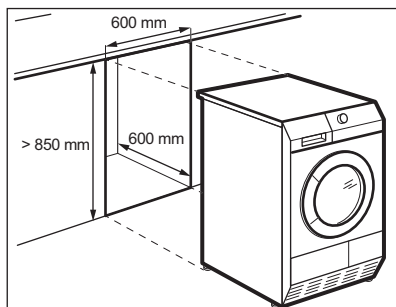

### 14.3 Beépítés munkapult alá

A készülék elhelyezhető szabadon álló módon, vagy a konyhai munkapult alá, ha van elegendő hely (lásd az ábrát).



## 15. KÖRNYEZETVÉDELMI TUDNIVALÓK

A  következő jelzéssel ellátott anyagokat hasznosítsa újra. Újrahasznosításhoz tegye a megfelelő konténerekbe a csomagolást. Járuljon hozzá környezetünk és egészségünk védelméhez, és hasznosítsa újra az elektromos és elektronikus hulladékot. A

 tiltó szimbólummal ellátott készüléket ne dobja a háztartási hulladék közé. Juttassa el a készüléket a helyi újrahasznosító telepre, vagy lépjen kapcsolatba a hulladékkezelésért felelős hivatallal.



