

GETTING STARTED? EASY.

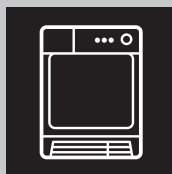

ZDC8202PZ

FI	Käyttöohje	2
	Kuivausrumpu	
HU	Használati útmutató	15
	Szárítógép	
SV	Bruksanvisning	30
	Torktumlare	

ZANUSSI

TURVALLISUUSTIEDOT

Lue laitteen mukana toimitetut ohjeet ennen laitteen asennusta ja käyttöä. Valmistaja ei ota vastuuta henkilö- tai omaisuusvahingoista, jotka aiheutuvat laitteen virheellisestä asennuksesta tai käytöstä. Pidä ohjeet aina laitteen mukana tulevia käyttökertoja varten.

LASTEN JA TAITAMATTOMIEN HENKILÖIDEN TURVALLISUUS



VAROITUS!

Tukehtumis-, henkilövamma- tai pysyvän vammautumisen vaara.

- Vähintään 8 vuotta täyttäneet lapset ja sellaiset henkilöt, joiden fyysiset, sensoriset tai henkiset kyvyt eivät ole tähän riittäviä tai joilla ei ole laitteen tuntemusta tai kokemusta sen käytöstä, saavat käyttää tätä laitetta ainoastaan silloin, kun heidän turvallisuudestaan vastaava henkilö valvoo ja ohjaa heitä käyttämään laitetta turvallisesti ja ymmärtämään sen käyttöön liittyvät vaarat.
- Älä anna lasten leikkiä laitteella.
- Alle 3-vuotiaat lapset tulee pitää kaukana laitteesta, ellei heitä valvota jatkuvasti.
- Pidä kaikki pakkausmateriaalit lasten ulottumattomissa.
- Pidä kaikki pesuaineet lasten ulottumattomissa.
- Pidä lapset ja kotieläimet poissa laitteen luukun luota silloin, kun se on auki.
- Jos laitteessa on lapsilukko, suosittelimme sen käyttämistä.
- Lapset eivät saa suorittaa puhdistusta tai huoltoa ilman valvontaa.

YLEISET TURVALLISUUSOHJEET

- Älä muuta laitteen teknisiä ominaisuuksia.
- Jos kuivausrumpu asennetaan pesukoneen päälle, käytä torniasennussarjaa. Valtuutetulta jälleenmyyjältä saatavilla olevaa asennussarjaa voidaan käyttää vain laitteissa, jotka on

- määritetty lisävarusteen mukana toimitetuissa ohjeissa. Lue se huolellisesti ennen asennusta (katso asennusopas).
- Laite voidaan asentaa erilleen muista kalusteista tai keittiön työtason alapuolelle oikean kokoiseen tilaan (katso asennusopas).
 - Älä asenna laitetta lukittavan oven, liukuoven tai vastakkaiselle puolelle kiinnitetyn oven taakse, jossa laitteen ovea ei voida avata kokonaan.
 - Pohjan tuuletusaukot (jos olemassa) eivät saa olla maton peitossa.
 - Kytke pistoke pistorasiaan vasta asennuksen jälkeen. Varmista, että laitteen verkkovirtakytkentä on ulottuvilla laitteen asennuksen jälkeen.
 - Varmista, että huoneen ilmanvaihto on hyvä. Muiden laitteiden kehittämät höyryt tai savu eivät saa päästä tilaan ilmastointikanavien kautta.
 - Poistoilmaa ei saa poistaa hormiin, jota käytetään kaasulla tai muilla polttoaineilla toimivien laitteiden höyryn poistamiseen. (jos soveltuu)
 - Jos virtajohto vaurioituu, sen saa vaaratilanteiden välttämiseksi vaihtaa vain valmistaja, valtuutettu huoltoliike tai vastaava ammattitaitoinen henkilö.
 - Noudata maksimitäyttömäärää 8kg (ks. luku "Ohjelmataulukko").
 - Älä käytä laitetta, jos niiden puhdistukseen on käytetty teollisia kemikaaleja.
 - Pyyhi mahdollinen laitteen ympärille kerääntynyt nukka pois.
 - Älä käytä laitetta ilman sihtiä. Puhdista nukkasihdi ennen jokaista käyttökertaa ja jokaisen käyttökerran jälkeen.
 - Älä kuivaa kuivausrummussa pesemättömiä vaatteita.
 - Tekstiilit, joissa on ruokaöljyä, asetonia, alkoholia, petrolia, kerosiinia, tahranpoistoainetta, tärpättiä, vahoja ja vahanpoistoaineita on pestävä kuumassa vedessä käyttäen runsaasti pesuainetta, ennen kuin ne voidaan kuivata kuivausrummussa.
 - Kuivausrummussa ei saa kuivata vaahtokumista valmistettuja tuotteita (lateksivaahto), suihkumyssyjä, vettähylykiviä tekstiilejä,

kumitettuja esineitä tai vaatteita eikä vaahtokumilla täytettyjä tyynyjä.

- Noudata huuhteluaineiden ja vastaavien tuotteiden käytössä tuotteen valmistajan ohjeita.
- Poista kaikki esineet taskuista, kuten savukkeensytyttimet ja tulitikut.
- Älä koskaan pysäytä kuivausrumpua ennen kuivausjakson päättymistä, ellet heti ota pyykkiä rummusta ja levitä sitä kuivumaan, jotta kuumuus haihtuu.
- Kuivausohjelman viimeinen vaihe on jäähdytysvaihe, joka suojaa pyykkiä korkean lämpötilan aiheuttamilta vahingoilta.
- Kytke laite pois toiminnasta ja irrota pistoke pistorasiasta ennen ylläpitotoimien aloittamista.

TURVALLISUUSOHJEET

ASENNUS

- Poista kaikki pakkausmateriaalit.
- Vaurioitunutta laitetta ei saa asentaa tai käyttää.
- Noudata koneen mukana toimitettuja ohjeita.
- Siirrä laitetta aina varoen, sillä se on raskas. Käytä aina suojakäsineitä.
- Laitetta ei saa asentaa tilaan tai käyttää tilassa, jossa lämpötila on alle 5 °C tai yli 35 °C.
- Varmista, että laitteen asennuspaikan lattia on tasainen, vakaa, lämmönkestävä ja puhdas.
- Varmista riittävä ilmankierto laitteen ja lattian välissä.
- Siirrä laitetta aina pystysuunnassa.
- Laitteen takaosan pinta on asetettava seinää vasten.
- Kun laite on asetettu lopulliseen asennuspaikkaan, tarkista, että se on täysin tasapainossa vesivaakaa käyttäen. Säädä tarvittaessa laitteen säätöjalkoja.

SÄHKÖLIITÄNTÄ



VAROITUS! Tulipalo- ja sähköiskuvaara.

- Laite on kytkettävä maadoitettuun pistorasiaan.
- Varmista, että arvokilven sähkötiedot vastaavat kotitalouden sähköverkon arvoja. Ota muussa tapauksessa yhteyttä sähköasentajaan.
- Kytke pistoke maadoitettuun pistorasiaan.
- Älä käytä jakorasioita tai jatkojohtoja.
- Älä vedä virtajohdosta pistoketta irrottaessasi. Vedä aina pistokkeesta.

- Älä koske virtajohtoon tai pistokkeeseen märillä käsillä.
- Koskee vain Iso-Britanniaa ja Irlantia. Laitteessa on 13 ampeerin pistoke. Jos pistokkeen sulakkeen vaihto on tarpeen, käytä 13 ampeerin ASTA (BS 1362) sulaketta.
- Tämä kodinkone vastaa Euroopan yhteisön direktiivejä.

KÄYTTÖ



VAROITUS! Ne voivat aiheuttaa henkilövahinkoja, sähköiskuja, tulipaloja, palovammoja tai laitteen vaurioitumisen.

- Käytä laitetta vain kotiympäristössä.
- Älä kuivaa vaurioituneita tekstiilejä, joissa on pehmusteita tai täytteitä.
- Kuivaa vain tekstiilejä, jotka voidaan kuivata kuivausrummussa. Noudata tekstiilien hoito-ohjemerkinä.
- Jos olet pessyt pyykkiä tahranpoistoaineella, suorita ylimääräinen huuhtelujakso ennen kuivausrummun käynnistämistä.
- Älä juo lauhdevettä/tislattua vettä tai valmista ruokaa lauhdevettä/tislattua vettä käyttäen. Se voi aiheuttaa terveysongelmia ihmisille ja eläimille.
- Älä istu tai seiso avoimen luukun päällä.
- Älä kuivaa kuivausrummussa täysin märkiä vaatteita.

HOITO JA PUHDISTUS



VAROITUS! Virheellinen käyttö voi aiheuttaa henkilövahinkoja tai laitteen vaurioitumisen.

- Älä suihkuta vettä tai käytä höyryä laitteen puhdistamiseen.
- Puhdista laite kostealla pehmeällä liinalla. Käytä vain mietoja puhdistusaineita. Älä käytä hankausainetta, hankaavia pesulappuja, liuottimia tai metalliesineitä.

HÄVITTÄMINEN



VAROITUS! Henkilövahinko- tai tukehtumisvaara.

- Irrota pistoke pistorasiasta.
- Leikkaa johto irti ja hävitä se.
- Poista luukun lukitus, jotta lapset ja eläimet eivät voisi jäädä kiinni laitteen sisälle.

HELPPO KÄYNNISTYS

LAITTEEN KUVAUS

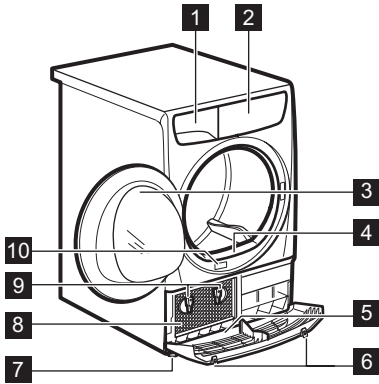

- 1 Vesisäiliö
- 2 Käyttöpaneeli
- 3 Laitteen luukku
- 4 Pääsihti
- 5 Tuuletuskanavien alakansi



VAROITUS! Älä aseta mitään esinettä alakannen päälle

- 6 Alakannen avauspainikkeet
- 7 Säädettävät jalat
- 8 Lauhduttimen luukku
- 9 Lauhduttimen luukun lukitukset
- 10 Arvokilpi





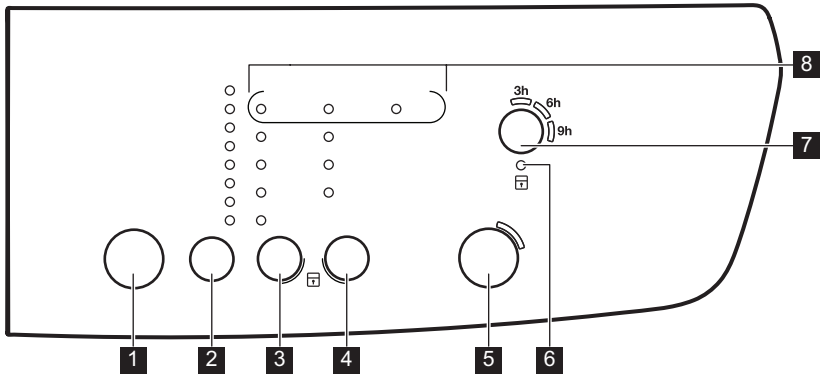

Käyttäjä voi vaihtaa luukun avautumaan toiselta puolelta. Se voi auttaa täyttämään ja tyhjentämään kone tai jos laitteen asennuksessa on rajoitteita (katso erillinen esite).

KÄYTTÖPANEELI

































- 1 Virtapainike
- 2 Ohjelmanvalinta-kosketuspainike **P**
- 3 Kuivuuusaste-kosketuspainike
- 4 Lisätoiminto-kosketuspainike
- 5 Käynnistä/Tauko -kosketuspainike
- 6 Lapsilukon merkkivalo





- 7 Ajastin -kosketuspainike 
- 8 Merkkivalot: Nukkashti , Lauhdutin ,
Vesisäiliö 



Kosketa kosketuspainikkeita sormella symbolin alueella tai lisätoiminnon nimen kohdalla. Älä käytä käsieneitä, kun käytät käyttöpaneelia. Varmista, että käyttöpaneeli on aina puhdas ja kuiva.

OHJELMATAULUKKO

Ohjelmat	Pestävä pyykki	Täyttömäärä (maks.) ¹⁾ / Tekstiilin merkintä
 Puuvilla	Kuivaustaso:  Erittäin kuiva,  Täysin Kuiva,   Kaappikuiva ²⁾³⁾ ,  Silityskuiva ³⁾	8kg/  
 Siliävät	Kuivaustaso:  Erittäin kuiva,  Kaappikuiva ³⁾ ,  Silityskuiva	3,5kg/   
 Mix	Puuvilla- ja tekokuitutekstiilit. Alhaisen lämpötilan ohjelma. Hellävarainen ohjelma, joka käyttää lämmintä ilmaa.	3 kg/   
 Helposti siliävät	Helposti siliävät tekstiilit, jotka vaativat vain kevyen silityksen. Kuivaustulokset voivat vaihdella tekstiilin lajin mukaan. Ravista vaatteita ennen kuin asetat ne laitteeseen. Kun ohjelma on suoritettu loppuun, poista pyykki heti ja aseta ne vaateripustimeen.	1 kg (tai 5 paitaa)/   
 Villa ⁴⁾	Villavaatteet. Pestävän villan hellävarainen kuivaus. Poista pyykki välittömästi ohjelman päätyttyä.  WOOLMARK APPAREL CARE	1 kg
 Peitot	Yhden tai kahden peiton ja tyynyn (höyhen-, untuva- tai synteettisellä täytteellä) kuivaus.	3 kg/   
 Raikastus	Säilössä olleiden tekstiilien raikastus.	1 kg

Ohjelmat	Pestävä pyykki	Täyttömäärä (maks.) ¹⁾ / Tekstiilin merkintä
 Aika 30'	Aikaohjelma yksittäisten pyykkien kuivaamiseen.	1 kg/   

1) Maksimipaino viittaa kuivaan pyykkiin.

2)  Puuvilla Kaappikuiva-ohjelma on "Standardi puuvillaohjelma". Se sopii määrän normaalin puuvilla-pyykin kuivaukseen ja se on energiankulutuksen kannalta tehokkain ohjelma määrän puuvillapyykin kuivaukseen.





3) **Vain testilaitoksille:** Testien standardit ohjelmat on määritetty EN 61121 -asiakirjassa.

4) Tämän koneen villapesuohjelma on saanut yhtiön **Woolmark** hyväksynnän konepestävien villatuotteiden kuivaamiseen, kun vaatteet pestään ja kuivataan tekstiilin hoito-ohjemerkin ja tämän koneen valmistajan ohjeiden mukaisesti. **M1221**. Iso-Britanniassa, Irlannissa, Hong Kongissa ja Intiassa **Woolmark**-symboli on sertifioinnin tavaramerkki.

LISÄTOIMINNOT

KUIVUUSASTE













Tämä toiminto auttaa saavuttamaan paremman kuivaustuloksen. Valittavissa on neljä asetusta:

-  Erittäin kuiva
-  Täysin Kuiva (vain Puuvilla)
-  Kaappikuiva
-  Silityskuiva

RYPISTYMISENESTO 90 MIN

Pidentää standardin rypistymisenestovaiheen 60 minuuttiin (30 minuuttia) kuivausjakson lopussa. Tämä toiminto estää ryppyjen muodostumisen.

LISÄTOIMINNOT-TAULUKKO

Ohjelmat							
					 Rypistymisenestoto 90 min	 Kuvauusaika 60'	 Hienopesu
 Puuvilla	■	■	■	■	■		■
 Siliävät	■		■	■	■		■
 Mix			■		■		

Pyykin voi ottaa pois koneesta rypistymisenestovaiheen aikana.

KUIVAUSAIKA 60'

Pidentää Aika 30'-ohjelmaa 30 minuutilla.

HIENOPESU

Tämän lisätoiminnon avulla voit asettaa hellävaraisen kuivausohjelman, jonka lämpötila on alhainen. Käytä tätä lisätoimintoa tekstiileihin, joiden ohjemerkinä on symboli  (esim. akryyli, viskoosi).

Ohjelmat	☀				☑		
	☀	☀	☀	☀	⌚ Rypistymisenesto 90 min	⌚ 60' Kuivausaika 60'	☁ Hienopesu
≡ Helposti siliävät				■			■
🌀 Villa			■				■
📄 Peitot			■				■
🔧 Raikastus					■		
⌚ 30' Aika 30'					■	■	■

ASETUKSET

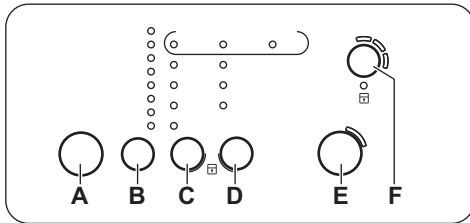

- A)** Virtapainike ⏻
- B)** Ohjelmanvalinta-kosketuspainike **P**
- C)** Kuivuusaste-kosketuspainike ☀
- D)** Lisätoiminto-kosketuspainike ☑
- E)** Käynnistä/Tauko -kosketuspainike ▶||
- F)** Ajastin -kosketuspainike ⌚

PYYKIN JÄÄNNÖSKOSTEUSTASON SÄÄTÄMINEN

Pyykin jäännöskosteustason oletusasetuksen muuttaminen:

1. Kytke laite toimintaan painamalla virtapainiketta.
2. Odota noin 8 sekuntia.
3. Paina ja pidä alhaalla painikkeita **(B)** ja **(D)** samanaikaisesti.

Jokin seuraavista merkkivaloista syttyy:

- Vesisäiliö 🚰 - pyykin maksimaalinen kuivuus

- Nukkasäiliö 🌐 - pyykin suurempi kuivuus
 - Lauhdutin ⇨ - pyykin vakiokuivuus
4. Paina painiketta **(E)** toistuvasti, kunnes oikean tason merkkivalo syttyy.
 5. Vahvista asetus painamalla ja pitämällä alhaalla painiketta **(B)** ja **(D)** samanaikaisesti noin 2 sekunnin ajan.

ÄÄNIMERKKI KÄYTÖSSÄ/POIS KÄYTÖSTÄ

Voit poistaa äänimerkit käytöstä ja ottaa ne käyttöön painamalla ja pitämällä alhaalla kosketuspainikkeita **(B)** ja **(C)** samanaikaisesti noin 2 sekunnin ajan.

LAPSILUKKO

Tämä lisätoiminto estää lapsia leikkimästä laitteella ohjelman ollessa käynnissä. Ohjelmanvalitsin ja kosketuspainikkeet lukittuvat.

Ainoastaan virtapainike toimii.

Lapsilukko-lisätoiminnon kytkeminen toimintaan:

1. Kytke laite toimintaan painamalla virtapainiketta.
2. Odota noin 8 sekuntia.
3. Paina ja pidä alhaalla kosketuspainikkeita **(C)** ja **(D)** samanaikaisesti. Lapsilukon merkkivalo syttyy.

Lapsilukon merkkivalo syttyy.



Lapsilukko voidaan poistaa käytöstä ohjelman ollessa käynnissä. Paina ja pidä alhaalla samoja kosketuspainikkeita, kunnes lapsilukon merkkivalo sammuu.

KÄYTTÖÖNOTTO

Suurita seuraavat toimenpiteet ennen laitteen ensimmäistä käyttökertaa:

- Puhdista kuivausrummun rumpu kostealla liinalla.

PÄIVITTÄINEN KÄYTTÖ

OHJELMAN KÄYNNISTÄMINEN ILMAN AJASTUSTA

1. Valmistele pyykki ja täytä laite.



HUOMIO! Varmista, ettei pyykki jää laitteen luukun ja kumitiivisteeseen väliin luukun sulkemisen yhteydessä.

2. Kytke laite toimintaan painamalla virtapainiketta.
3. Aseta oikea ohjelma ja lisätoiminnot pyykin lajin mukaan.
4. Paina Käynnistä/Tauko-kosketuspainiketta.

Ohjelma käynnistyy.

OHJELMAN KÄYNNISTÄMINEN AJASTUKSELLE

1. Aseta oikea ohjelma ja lisätoiminnot pyykin lajin mukaan.
2. Paina ajastimen painiketta tarvittaessa toistuvasti.



Voit ohjelmoida pesuohjelman käynnistymään 3, 6 tai 9 tunnin päästä.

3. Paina Käynnistä/Tauko-painiketta. LED-valot (9H, 6H, 3H) muuttuvat 3 tunnin välein.

OHJELMAN MUUTTAMINEN

1. Kytke laite pois toiminnasta painamalla virtapainiketta.
2. Kytke laite toimintaan painamalla virtapainiketta.
3. Valitse ohjelma.

VIHJEITÄ JA NEUVOJA

PYYKIN VALMISTELEMINEN

- Sulje vetoketjut.
- Sulje untuvapeittojen kiinnittimet.

- Käynnistä lyhyt ohjelma (esim. 30 minuuttia) pyykin ollessa kosteaa.

OHJELMAN PÄÄTTYESSÄ

Kun ohjelma on päättynyt:

- Laitteesta kuuluu jaksottainen äänimerkki.
- Merkkivalo Nukkasihti ja Lauhdutin syttyy.
- Merkkivalo Käynnistä/Tauko palaa.

Laitteella jatkaa toimintaa Rypistymisenesto-toiminnolla vielä noin 30 minuutin ajan.

Rypistymisenesto-toiminto poistaa pyykin rypyt.

Voit poistaa pyykin ennen kuin Rypistymisenesto-toiminto on päättynyt. Suosittelemme parempien tuloksien saavuttamiseksi, että pyykki poistetaan vasta sitten, kun toiminto on lähes päättynyt tai päättynyt.

Kun Rypistymisenesto-toiminto on päättynyt:

- Merkkivalot Nukkasihti ja Lauhdutin syttyvät.
- Käynnistä/Tauko sammuu.

1. Kytke laite pois toiminnasta painamalla virtapainiketta.
2. Avaa laitteen luukku.
3. Ota pyykki pois koneesta.
4. Sulje laitteen luukku.



Puhdista aina sihti ja tyhjennä vesisäiliö ohjelman päättyessä.

VALMIUSTILATOIMINTO

Energiankulutuksen vähentämiseksi tämä toiminto kytkee laitteen automaattisesti pois toiminnasta:

- 5 minuutin kuluttua, jos ohjelmaa ei käynnistetä.
- 5 minuutin kuluttua ohjelman päättyemisestä.

- Sido siteet tai nauhat (esim. esiliinan nauhat). Sido ne ennen ohjelman käynnistämistä.
- Tyhjennä kaikki taskut.

- Jos tekstiilissä on puuvillainen sisäkerros, käännä se nurinpäin. Varmista, että puuvillakerros on aina ulospäin.
- Suosittelemme, että asetat oikean ohjelman laitteessa olevan pyykin lajin mukaan.
- Älä sekoita voimakkaan värisiä tekstiilejä haalean värisiin tekstiileihin. Voimakkaan värisistä tekstiileistä voi päästä väriä.
- Käytä puuvillaisiin neulekankaisiin ja neulevaatteisiin soveltuvia ohjelmia niiden kutistumisen estämiseksi.
- Varmista, ettei pyykin paino ylitä ohjelmataulukon mukaista maksimipainoa.
- Kuivaa ainoastaan kuivausrummussa kuivattavia tekstiilejä. Katso soveltuvuus tekstiilin hoito-ohjemerkinästä.

Tekstiilin merkin-tä	Kuvaus
☐	Kuivausrummussa kuivattava tekstiili.
☺	Kuivausrummussa kuivattava tekstiili. Aseta vakioämpötilaa käyttävä ohjelma.
☼	Kuivausrummussa kuivattava tekstiili. Aseta alhaista lämpötilaa käyttävä ohjelma.
☒	Tekstiili, joka ei sovi kuivausrummussa kuivattavaksi.

HOITO JA PUHDISTUS

SIHDIN PUHDISTAMINEN

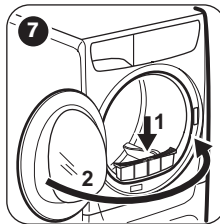
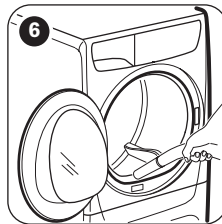
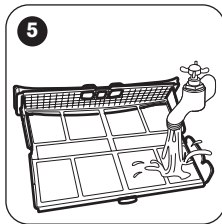
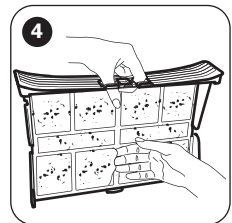
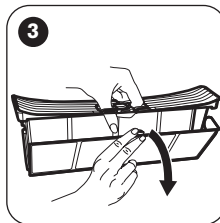
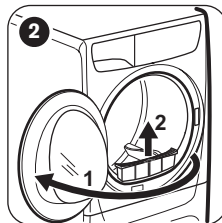
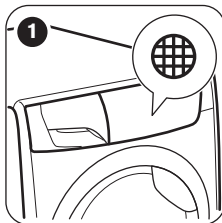

VESISÄILIÖN TYHJENTÄMINEN

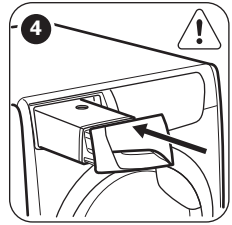
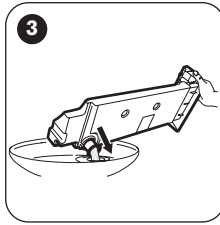
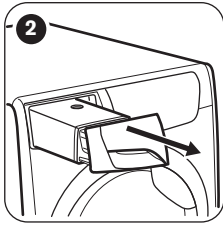
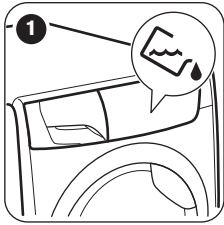

Voit käyttää vesisäiliön vettä tislattun veden sijasta (esim. höyrysilitykseen). Poista liat suodattimella ennen veden käyttämistä.

LAUHDUTTIMEN PUHDISTAMINEN

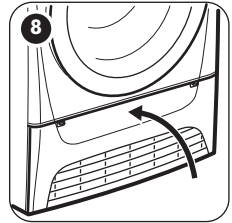
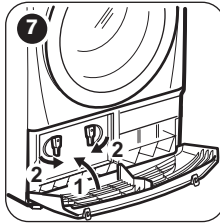
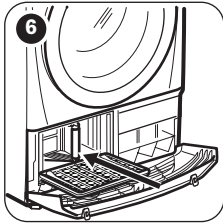
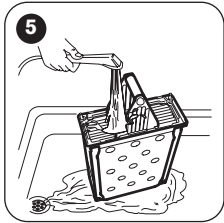
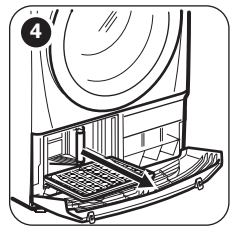
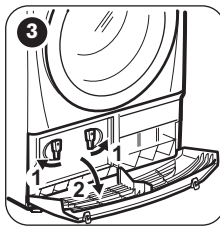
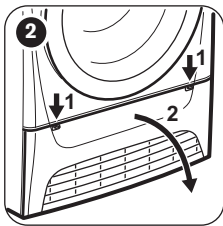
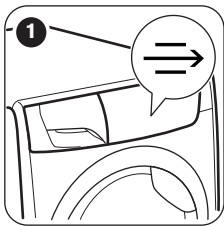

RUMMUN PUHDISTAMINEN



VAROITUS! Irrota laite sähköverkosta ennen sen puhdistamista.

Puhdista rummun sisäosa ja sen urat miedolla pesuaineella. Kuivaa puhdistetut pinnat pehmeällä liinalla.



HUOMIO! Älä puhdista rumpua hankausaineilla tai teräsvillalla.

KÄYTTÖPANEELIN JA ULKOKUOREN PUHDISTAMINEN

Puhdista käyttöpaneeli ja ulkokuori miedolla pesuaineella.

Käytä kosteaa liinaa. Kuivaa puhdistetut pinnat pehmeällä liinalla.



HUOMIO! Älä käytä laitteen puhdistamiseen kalusteiden puhdistusaineita tai puhdistusaineita, jotka voivat aiheuttaa korroosiota.

TUULETUSKANAVIEN PUHDISTAMINEN

Poista tuuletuskanaviin kerääntynyt nukka pölynimurilla.

VIANMÄÄRITYS

Ongelma	Mahdollinen ratkaisu
Laitte ei kytkeydy toimintaan.	Varmista, että pistoke on kiinnitetty pistorasiaan.
	Tarkista asunnon sähkötaulun sulake (sulakekaapista).
Pesuohjelma ei käynnisty.	Paina painiketta Käynnistä/Tauko.
	Tarkista, että laitteen luukku on suljettu.
Laitteen luukku ei voi sulkea.	Tarkista, että sihti on asetettu oikein paikalleen.
	Varmista, ettei pyykki jää laitteen luukun ja kumi- tiivisteen väliin.
Laitte pysähtyy toiminnan aikana.	Tarkista, että vesisäiliö on tyhjä. Käynnistä ohjelma painamalla uudelleen painiketta Käynnistä/Tauko.
Kuivaus kestää epätavallisen pitkään. ¹⁾	Varmista, että pyykin paino sopii ohjelman keston.
	Varmista, että sihti on puhdas.
	Pyykki on liian märkää. Linkoa pyykki uudelleen pesukoneessa.
	Varmista, ettei huoneen lämpötila ole liian korkea.
Kuivaus keskeytyy pian käynnistymisen jälkeen.	Aseta Aika tai Erittäin kuiva -ohjelma.

1) Ohjelma päättyy automaattisesti 5 tunnin kuluttua.

Jos kuivaustulos ei ole hyvä.

- Asetettu ohjelma oli virheellinen.
- Sihti on tukossa.
- Lauhdutin on tukossa.
- Laitteessa oli liikaa pyykkiä.
- Rumpu on likainen.
- Johtavuusanturin virheellinen asetus.
- Tuuletuskanavat ovat tukossa.

TEKNISET TIEDOT

Korkeus x leveys x syvyys	850 x 600 x 600 mm (enintään 680 mm)
Maksimisyvyys laitteen luukun ollessa auki	1090 mm
Maksimileveys laitteen luukun ollessa auki	950 mm
Säädettävä korkeus	850 mm (+ 15 mm - jalkojen säätö)
Rummun tilavuus	118 l
Maksimitäyttömäärä	8 kg
Jännite	230 V
Taajuus	50 Hz

Vaadittu sulake	10 A
Kokonaisteho	2250 W
Energialuokka	B
Energiankulutus ¹⁾	4,80 kWh
Vuosittainen energiankulutus ²⁾	560 kWh
Päälle jätetyn tilan tehonkulutus	0,55 W
Valmiustilan tehonkulutus	0,55 W
Käyttötapa	Kotitalous
Sallittu ympäristön lämpötila	+ 5 °C - + 35 °C
Suojakansi takaa kiinteiden hiukkasten ja kosteuden suojaustason, lukuun ottamatta kuitenkaan matalajännitteisiä laitteita, joissa ei ole kosteus-suojaa.	IPX4

1) Standardin EN 61121 mukaisesti. 8kg puuvillapyykkiä, linkousnopeus 1000 kierr./min.

2) Energiankulutus vuodessa yksikössä kWh, perustuu standardin puuvillaohjelman 160 kuivauskierrokseen täydellä ja osittaisella täyttömäärällä, ja vähän energiaa kuluttavien tilojen energiankulutus. Kierroksen todellinen energiankulutus riippuu laitteen käyttötavasta (MÄÄRÄYS (EU) Nro 392/2012).

KULUTUSARVOT

Ohjelma	Linkousnopeus / jäännöskosteus	Kuivausaika	Energiankulutus
Puuvilla 8 kg			
Kaappikuiva	1400 kierrosta minuutissa / 50 %	130 min.	4,21 kWh
	1000 kierrosta minuutissa / 60 %	146 min.	4,80 kWh
Silityskuiva	1400 kierrosta minuutissa / 50 %	110 min.	3,49 kWh
	1000 kierrosta minuutissa / 60 %	126 min.	3,98 kWh
Siliävät 3,5 kg			
Kaappikuiva	1200 kierrosta minuutissa / 40 %	52 min.	1,50 kWh
	800 kierrosta minuutissa / 50 %	59 min.	1,71 kWh

YMPÄRISTÖNSUOJELU

Kierrätä materiaalit, jotka on merkitty merkillä . Kierrätä pakkaus laittamalla se asianmukaiseen kierrätysastiaan. Suojele ympäristöä ja ihmisten terveyttä kierrättämällä sähkö- ja elektroniikkaromut.

Älä hävitä merkillä  merkittyjä kodinkoneita

kotitalousjätteen mukana. Palauta tuote paikalliseen kierrätyskeskukseen tai ota yhteyttä paikalliseen viranomaiseen.

BIZTONSÁGI INFORMÁCIÓK

Az üzembe helyezés és használat előtt gondosan olvassa el a mellékelt útmutatót. A nem megfelelő üzembe helyezés vagy használat által okozott károkért nem vállal felelősséget a gyártó. További tájékozódás érdekében tartsa elérhető helyen az útmutatót.

GYERMEKEK ÉS FOGYATÉKKAL ÉLŐ SZEMÉLYEK BIZTONSÁGA



VIGYÁZAT!

Fulladás, sérülés vagy tartós rokkantság kockázata.

- A készüléket a gyermekek (csak 8 évnél idősebb) és csökkent fizikai, értelmi vagy mentális képességű, illetve megfelelő tapasztalatok és ismeretek híján lévő személyek csak felügyelettel, vagy a készülék biztonságos használatára vonatkozó megfelelő tájékoztatás esetén használhatják.
- Ne hagyja, hogy gyermekek játszanak a készülékkel.
- 3 évesnél fiatalabb gyermekek kizárólag folyamatos felügyelet mellett tartózkodhatnak a készülék közelében.
- Minden csomagolóanyagot tartson távol a gyermekektől.
- Minden mosószert tartson távol a gyermekektől.
- A gyermekeket és kedvenc háziállatokat tartsa távol a készüléktől, amikor az ajtaja nyitva van.
- Ha rendelkezik gyermekbiztonsági zárral a készülék, akkor célszerű azt bekapcsolni.
- Gyermekek felügyelet nélkül nem végezhetnek tisztítási vagy karbantartási tevékenységet.

ÁLTALÁNOS BIZTONSÁG

- Ne változtassa meg a készülék műszaki jellemzőit.
- Amennyiben a szárítógépet egy mosógép tetején szeretné elhelyezni, használja az összeépítő készletet. Az összeépítő készlet hivatalos márkakereskedőnél szerezhető be, és kizárólag a tartozékhoz mellékelt útmutatóban felsorolt készülékekhez használható. Üzembe helyezés és használat

előtt olvassa el figyelmesen (lásd az üzembe helyezési útmutatót).

- A készülék elhelyezhető szabadon álló módon, vagy a konyhai munkapult alá, ha van elegendő hely (lásd az üzembe helyezési útmutatót).
- A készüléket ne helyezze üzembe zárható ajtó, tolóajtó vagy olyan ajtó mögött, amelynél a készülékkel ellentétes oldalon található a zsanér, és emiatt a készülék ajtaja nem nyitható ki teljesen.
- Ügyeljen arra, hogy a készülék alsó részén levő szellőzőnyílásokat (ha vannak) a készülék alatti szőnyeg ne zárja el.
- Csak az üzembe helyezés befejezése után csatlakoztassa a hálózati csatlakozódugót a hálózati csatlakozóaljzatba. Ügyeljen arra, hogy a hálózati dugasz üzembe helyezés után is könnyen elérhető legyen.
- Gondoskodjon a készüléknek helyt adó helyiség jó szellőzéséről, hogy elkerülje a más tüzelőanyagokat elégető készülékekből (beleértve a nyílt tüzet is) származó gázok visszaáramlását.
- A készülékből kilépő levegőt ne vezesse olyan szellőzőbe, mely gáz vagy egyéb anyag elégetéséből létrejövő füstgáz elvezetésére szolgál. (ha van)
- Ha a hálózati kábel megsérül, azt a gyártónak vagy a márkaszerviznek vagy más hasonlóan képzett személynek kell kicserélnie, nehogy veszélyhelyzet álljon elő.
- Soha ne lépje túl a megengedett legnagyobb töltetet, mely 8 kg tömegű lehet (lásd a „Programtáblázat” című fejezetet).
- Nem szabad olyan ruhadarabot szárítani, melynek tisztításához ipari vegyszereket használtak.
- Törölje le a készülék körül felhalmozódott szöszöket.
- Ne használja a készüléket szűrő nélkül. Minden használat előtt vagy után tisztítsa meg szöszszűrőt.
- Ne szárítson mosatlan ruhadarabokat a szárítógépben.
- Az olyan anyagokkal szennyezett ruhadarabokat, mint étolaj, aceton, alkohol, benzin, kerozin, folteltávolítók, terpentin, viasz és viaszeltávolítók, meleg vízben ki kell mosni extra

mennyiségű mosószer használatával, mielőtt szárítógépben szárítaná.

- Olyan darabokat, mint habszivacs, (latexhab) zuhanysapkák, vízálló textíliák, gumírozott ruhadarabok vagy habszivacs darabokkal kitömött párnák, tilos a szárítógépben szárítani.
- A textilöblítőket vagy hasonló készítményeket a textilöblítőkhöz adott utasításoknak megfelelően kell használni.
- Távolítsa el a zsebekből az összes tárgyat, pl. öngyújtót és gyufát.
- Soha ne állítsa le a szárítógépet a szárítási ciklus befejeződése előtt, hacsak nem tudja az összes darabot gyorsan kiszedni és kitergetni, hogy a hő eltávozzon.
- A gépi szárítási ciklus utolsó része fűtés nélkül történik (hűtési ciklus) annak biztosítása érdekében, hogy a ruhadarabok olyan hőmérsékleten maradjanak, amely mellett biztosan nem fognak károsodni.
- Karbantartás előtt kapcsolja ki a készüléket, és húzza ki a hálózati csatlakozódugót a csatlakozóaljzatból.

BIZTONSÁGI UTASÍTÁSOK

ÜZEMBE HELYEZÉS

- Távolítsa el az összes csomagolóanyagot
- Ne helyezzen üzembe, és ne is használjon sérült készüléket.
- Tartsa be a készülékhez mellékelt üzembe helyezési útmutatóban foglaltakat.
- Súlyos a készülék, ezért legyen körültekintő a mozgatásakor. Mindig viseljen munkavédelmi kesztyűt.
- Ne helyezze üzembe a készüléket olyan helyen, ahol a hőmérséklet 5 °C alatt vagy 35 °C felett van.
- Ügyeljen arra, hogy a készülék üzemeltetésének helyén a padló vízszintes, sík, stabil, hőálló és tiszta legyen.
- Gondoskodjon arról, hogy keringeni tudjon a levegő a készülék és a padló között.
- A készüléket mindig függőleges helyzetben mozgassa.
- A készülék hátoldalát a falhoz kell állítani.
- A készülék végleges elhelyezési pozíciójában ellenőrizze a felület vízszinteségét vízmértékkel. Ha a felület nem teljesen vízszintes, a lábak emelésével vagy

süllyesztésével biztosítsa a vízszintes helyzetet.

ELEKTROMOS CSATLAKOZTATÁS



VIGYÁZAT! Tűz- és áramütésveszély.

- A készüléket kötelező földelni.
- Ellenőrizze, hogy az adattáblán szereplő elektromos adatok megfelelnek-e a háztartási hálózati áram paramétereinek. Amennyiben nem, forduljon szakképzett villanyszerelőhöz.
- Mindig megfelelően felszerelt, áramütés ellen védett aljzatot használjon.
- Ne használjon hálózati elosztókat és hosszabbító kábeleket.
- A készülék csatlakozásának bontására, soha ne a hálózati kábelnél fogva húzza ki a csatlakozódugót. A kábelt mindig a csatlakozódugónál fogva húzza ki.
- Nedves kézzel ne érintse meg a hálózati kábelt és a csatlakozódugót.

- Kizárólag az Egyesült Királyságban és Írországban érvényes. A készülék egy 13 amperes hálózati csatlakozódugóval rendelkezik. Ha szükségessé válik a biztosíték cseréje a hálózati csatlakozódugóban, akkor egy 13 amperes ASTA (BS 1362) biztosítékra cserélje.
- A készülék megfelel az EGK irányelveinek.
- Szerelje le az ajtókilincset, hogy megakadályozza gyermekek és kedvenc állatok készülékben rekedését.

HASZNÁLAT



VIGYÁZAT! Személyi sérülés, áramütés, tűz, égési sérülés vagy a készülék károsodásának veszélye áll fenn.

- A készüléket kizárólag háztartási célra használja.
- Ne szárítson olyan töltött vagy bélelt darabokat, melyek külső huzatanyaga megsérült.
- Csak olyan ruhaneműt szárítson, melynek gépi szárítása engedélyezett. Kövesse a ruhanemű kezelési címkéjén feltüntetett utasításokat.
- Ha a szennyes ruhaneműket feltöltévolítóval mosta ki, még egyszer le kell futtatnia egy öblítőprogramot, mielőtt elindítja a szárítógépet.
- Ne igyon a gép kondenz/desztillált vizéből, és ne használja fel ételkészítéshez. Egészségügyi kockázatot jelent az emberek és a házi kedvencek számára.
- Ne üljön vagy álljon rá a nyitott ajtóra.
- Olyan ruhadarabokat nem szabad a szárítógépbe tenni, amelyből csöpög a víz.

ÁPOLÁS ÉS TISZTÍTÁS



VIGYÁZAT! Személyi sérülés vagy a készülék károsodásának veszélye áll fenn.

- A készülék tisztításához ne használjon vízsugarat vagy gőzt.
- A készüléket puha, nedves ruhával tisztítsa. Csak semleges tisztítószeret használjon. Ne használjon sűrűlőszert, sűrűlőszivacsot, oldószert vagy fém tárgyat.

ÁRTALMATLANÍTÁS



VIGYÁZAT! Sérülés- vagy fulladásveszély.

- Bontsa a készülék hálózati csatlakozását.
- Vágja le a hálózati tápkábelt, és helyezze a hulladékba.

EGYSZERŰ INDÍTÁS

TERMÉKLEÍRÁS

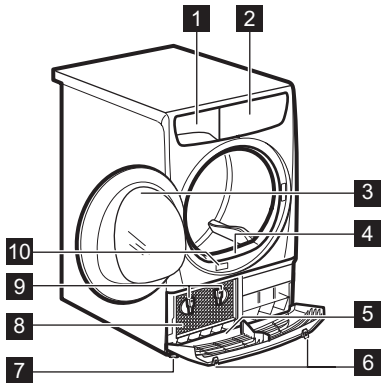

- 1 Víztartály
- 2 Kezelőpanel
- 3 Készülék ajtaja
- 4 Elsődleges szűrő
- 5 Alsó burkolat levegőnyílásokkal



VIGYÁZAT! Ne tegyen semmilyen tárgyat az alsó burkolatra.

- 6 Gombok az alsó burkolat kinyitására
- 7 Állítható lábak
- 8 Kondenzátor ajtaja
- 9 Kondenzátor ajtajának záróelemei
- 10 Adattábla



A betöltőajtó nyitási iránya felcserélhető. Ezáltal könnyen behelyezheti és eltávolíthatja a ruhaneműt akkor is, ha a készüléket kisebb helyiségbe helyezte (lásd a külön mellékelt lapon).



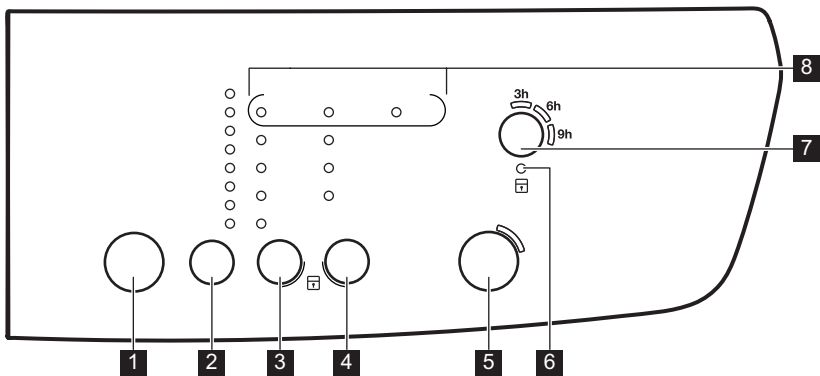



KEZELŐPANEL



1 Be/Ki gomb 

2 Programválasztó érintőgomb **P**





























3 Szárazságválasztó érintőgomb 





- 4 Kiegészítő funkciókat kiválasztó érintőgomb 
- 5 Start/Pause (Indítás / Szünet) érintőgomb 
- 6 Gyerekzár visszajelző 
- 7 Delay (Késleltetés) érintőgomb 
- 8 Visszajelzők: Filter (Szűrő) , Condenser (Kondenzátor) , Tank (Tartály) 



Érintse meg ujjával a kiegészítő funkció nevét vagy szimbólumát viselő érintőgombokat. Ne viseljen a kezelőpanel megérintésekor kesztyűt. Fontos, hogy a kezelőpanel mindig tiszta és száraz legyen.

PROGRAMTÁBLÁZAT

Programok	Töltet típusa	Max. töltet ¹⁾ / Anyagfajta jelzése
 Cotton (Pamut)	Szárítási fokozat:  Extra Dry (Extra száraz),  Strong Dry (Nagyon száraz),  Cupboard Dry (Szekrényszáraz) ²⁾³⁾ ,  Iron Dry (Vasalószáraz) ³⁾	8 kg/  
 Synthetic (Műszál)	Szárítási fokozat:  Extra Dry (Extra száraz),  Cupboard Dry (Szekrényszáraz) ³⁾ ,  Iron Dry (Vasalószáraz)	3,5 kg/   
 Mixed (Ve-gyes)	Pamut és műszálás szövetek. Alacsony hőmérsékletű program. Kímélő program meleg levegővel.	3 kg/   
 Easy Iron (Vasalás-könnyítő)	Könnyen kezelhető anyagok, melyek minimális vasalást igényelnek. A szárítás hatékonysága a ruhanemű anyagától függően eltérhet. Rázza meg a darabokat, mielőtt a készülékbe helyezi őket. A program vége után haladéktalanul távolítsa el a ruhákat, és tegye vállfára őket.	1 kg (vagy 5 ing)/   
 Wool (Gyapjú) ⁴⁾	Gyapjú anyagok. Mosható gyapjú anyagok kíméletes szárítása. A darabokat a program vége után haladéktalanul vegye ki a gépből.  WOOLMARK APPAREL CARE	1 kg
 Duvets (Takaró)	Keskeny vagy széles paplanok, illetve párnák (toll, pehely vagy szintetikus töltésű) szárításához.	3 kg/   
 Frissítés	Textíliák felfrissítése, amelyek tárolva voltak.	1 kg

Programok	Töltet típusa	Max. töltet ¹⁾ / Anyagfajta jelzése
 Time 30 min. (30 perces)	Idővezérelt program egyedi ruhadarabok szárításához.	1 kg/   

1) A maximális súly száraz állapotú darabokra vonatkozik.

2) A  Cotton (Pamut) Cupboard Dry (Szekrényszáraz) program a „Szabványos Pamut program”, mely a nedves, normál pamut ruhanemű szárítására alkalmas, és erre a célra az energiafelhasználás szempontjából a leghatékonyabb program.





3) **Kizárólag a bevizsgáló intézetek számára:** Standard programok az EN 61121 számú dokumentumban megadott vizsgálatok számára.

4) A **Woolmark** Company ennek a gépnek a gyapjűszárító ciklusát jóváhagyta a géppel mosható gyapjú termékek gépi szárítására, azzal a feltétellel, hogy a ruhák mosása és szárítása a ruhanemű kezelési címkéjén szereplő és a mosógép gyártójától származó utasítások szerint történik. **M1221.** Az Egyesült Királyságban, Írországban, Hongkongban és Indiában a **Woolmark** szimbólum minőségtanúsító védjegy funkciót tölt be.

KIEGÉSZÍTŐ FUNKCIÓK

DRYNESS (SZÁRAZSÁG)

Ez a funkció fokozza a szárítás hatásfokát. 4 beállítás közül választhat:

-  Extra Dry (Extra száraz)
-  Strong Dry (Nagyon száraz) (csak Pamut esetén)
-  Cupboard Dry (Szekrényszáraz)
-  Iron Dry (Vasalószáraz)

ANTICREASE 90' (GYŰRÖDÉSMENTESÍTÉS 90')

A szárítási ciklus végén megnöveli a normál gyűrődésmentesítési fázis (30 perc) idejét 60

perccel. Ez a funkció megelőzi a ruhanemű gyűrődését. A szárított ruha a gyűrődésmentesítő fázis alatt kivehető.

TIME 60 MIN. (60 PERCES)

















30 perccel meghosszabbítja a Time 30 min. (30 perces) programot.

DELICATE (KÍMÉLŐ)

Ezzel a kiegészítő funkcióval alacsony hőmérsékletű, kímélő szárítást állíthat be. A kiegészítő funkciót olyan textíliákhoz (pl. akril,

viszkóz) használja, melyek kezelési címkéjén  szimbólum található.

KIEGÉSZÍTŐ FUNKCIÓK TÁBLÁZATA

Programok							
					 Anti-crease 90' (Gyűrődésmentesítés 90')	 Time 60 min. (60 perces)	 Delicate (Kímélő)
 Cotton (Pamut)	■	■	■	■	■		■
 Synthetic (Műszál)	■		■	■	■		■
 Mixed (Ve-gyes)			■		■		
 Easy Iron (Vasalás-könnyítő)				■			■
 Wool (Gyapjú)			■				■
 Duvets (Takaró)			■				■
 Frissítés					■		
 Time 30 min. (30 perces)					■	■	■

BEÁLLÍTÁSOK

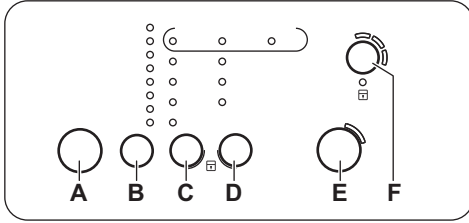

- A) Be/Ki gomb
- B) Programválasztó érintőgomb **P**
- C) Szárazságválasztó érintőgomb
- D) Kiegészítő funkciókat kiválasztó érintőgomb
- E) Start/Pause (Indítás / Szünet) érintőgomb
- F) Delay (Késleltetés) érintőgomb

A RUHANEMŰ FENNMARADÓ NEDVESSÉGI FOKÁNAK BEÁLLÍTÁSA

A ruhanemű alapértelmezett fennmaradó nedvességi fokának módosítása:

1. A készülék bekapcsolásához nyomja meg a be/ki gombot.
2. Várjon körülbelül 8 másodpercet.
3. Egyidejűleg nyomja meg és tartsa megnyomva a (B) és (D) gombot.

Az alábbi visszajelzők egyike világitani kezd:

- Tank (Tartály) - a maximálisan száraz ruhanemű
 - Filter (Szűrő) - a szárazabb ruhanemű
 - Condenser (Kondenzátor) - a normál szárazságú ruhanemű
4. Annyiszor nyomja meg a gombot (E), amíg világitani nem kezd a megfelelő szint visszajelzője.
 5. A beállítás megerősítéséhez egyidejűleg 2 másodpercre nyomja meg a (B) és a (D) gombot.

AZ ELSŐ HASZNÁLAT ELŐTT

A készülék első használata előtt végezze el az alábbi lépéseket:

- Tisztítsa meg a szárítógép dobját egy nedves ruhával.

HANGJELZÉS BE/KI

A hangjelzések ki/bekapcsolására egyidejűleg 2 másodpercre nyomja meg a (B) és a (C) gombot.

GYEREKZÁR FUNKCIÓ

Ez a kiegészítő funkció megakadályozza a gyermekeket abban, hogy játsszanak a készülékkel, amikor egy program működik. A programgomb és az érintőgombok le vannak zárva.

Csak a be/ki gomb nincs lezárva.

A gyerekzár kiegészítő funkció aktiválása:

1. A készülék bekapcsolásához nyomja meg a be/ki gombot.
2. Várjon körülbelül 8 másodpercet.
3. Egyidejűleg érintse meg és tartsa megérintve a (C) és (D) érzékelőmezőket. A gyerekzár visszajelző megjelenik.

A gyerekzár visszajelző megjelenik.



A gyerekzár kiegészítő funkció a program működése alatt is kikapcsolható. Nyomja meg, és egyidejűleg tartsa megnyomva ugyanezeket az érintőgombokat, amíg a gyerekzár visszajelző el nem alszik.

- Nedves ruhaneművel indítson el egy rövid (pl.: 30 perc hosszúságú) programot.

NAPI HASZNÁLAT

EGY PROGRAM KÉSELTETETT INDÍTÁS NÉLKÜLI INDÍTÁSA

1. Készítse elő a ruhaneműt, és töltsse a készülékbe.



FIGYELMEZTETÉS! Az ajtó becsukásakor ügyeljen arra, hogy ne csipje be a ruhát a betöltőajtó és a gumi tömítés közé.

2. A készülék bekapcsolásához nyomja meg a be/ki gombot.
3. Állítsa be a töltet típusának megfelelő programot és kiegészítő funkciókat.
4. Nyomja meg a Start/Pause (Indítás / Szünet) érintőgombot.

A program elindul.

EGY PROGRAM KÉSELTETETT INDÍTÁSSAL VALÓ INDÍTÁSA

1. Állítsa be a töltet típusának megfelelő programot és kiegészítő funkciókat.
2. Szükség szerint többször nyomja meg a késleltetett indítás gombot.



A program kezdete 3, 6 vagy 9 órával késleltethető.

3. Nyomja meg a Start/Pause (Indítás / Szünet) gombot.

A LED izzók (9H, 6H, 3H) 3 óránként váltják egymást.

EGY PROGRAM MÓDOSÍTÁSA

1. A készülék kikapcsolásához nyomja meg a be/ki gombot.
2. A készülék bekapcsolásához nyomja meg a be/ki gombot.
3. Állítsa be a programot.

MIUTÁN A PROGRAM VÉGET ÉRT

Amikor a program befejeződött:

HASZNOS TANÁCSOK ÉS JAVASLATOK

A RUHANEMŰ ELŐKÉSZÍTÉSE

- Húzza be a cipzárakat.
- Gombolja be a paplanhuzatokat.
- A laza zsinegeket és szalagokat (pl.: kötényszalag) ne hagyja szabadon. A program elindítása előtt kösse meg ezeket.
- Mindent távolítsa el a zsebekből.

- Szaggatott hangjelzés hallható.
- Megjelenik a Filter (Szűrő) és Condenser (Kondenzátor) visszajelző.
- Világít a Start/Pause (Indítás / Szünet) visszajelző.

A készülék a gyűrődésmentesítő fázissal folytatja a működést kb. további 30 percen keresztül.

A gyűrődésmentesítő fázis eltávolítja a gyűrődéseket a ruhából.

A gyűrődésmentesítő fázis letelte előtt is kiveheti a ruhát. A jobb eredmény elérése érdekében azt javasoljuk, hogy még a fázis befejezése előtt, vagy közvetlenül a befejezés után vegye ki a készülékből a ruhát.

Amikor a gyűrődésmentesítő fázis befejeződött:

- Megjelenik a Filter (Szűrő) és Condenser (Kondenzátor) visszajelző.
 - A Start/Pause (Indítás / Szünet) visszajelző kialszik.
1. A készülék kikapcsolásához nyomja meg a be/ki gombot.
 2. Nyissa ki a készülék ajtaját.
 3. Szedje ki a ruhaneműt.
 4. Csatolja be a készülék ajtaját.







Mindig tisztítsa meg a szűrőt, és ürítse ki a víztartályt a program befejezése után.

KÉSZENLÉTI FUNKCIÓ

Az energiafogyasztás csökkentése érdekében ez a funkció az alábbi esetekben automatikusan kikapcsolja a készüléket:

- 5 perc elteltével, ha nem indítja el a programot.
- A program befejezése után 5 perccel.

- Használjon megfelelő programot a pamutjersey és kötött darabokhoz, hogy ne menjenek össze.
- Ügyeljen arra, hogy a töltet tömege ne legyen nagyobb, mint a programtáblázatban megadott maximális érték.
- Csak olyan ruhaneműt szárítson, melynek gépi szárítása engedélyezett. További információkért olvassa el a ruhadarabok kezelési címkéjén található útmutatásokat.

Kezelési címke	Megnevezés
	Ruhanemű, melynek gépi szárítása engedélyezett.
	Ruhanemű, melynek gépi szárítása engedélyezett. Állítson be egy normál hőmérsékletű programot.
	Ruhanemű, melynek gépi szárítása engedélyezett. Állítson be egy alacsony hőmérsékletű programot.
	Ruhanemű, melynek gépi szárítása nem engedélyezett.

ÁPOLÁS ÉS TISZTÍTÁS

A SZŰRŐ TISZTÍTÁSA

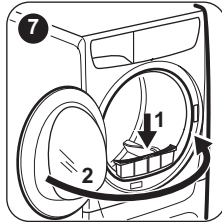
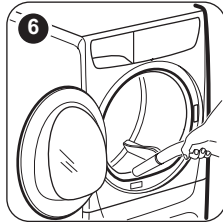
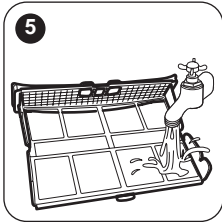
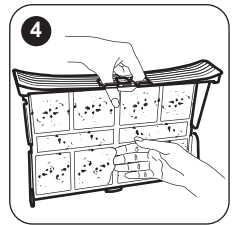
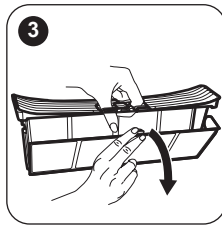
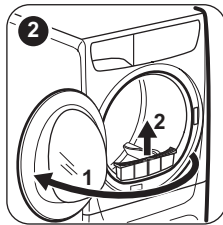
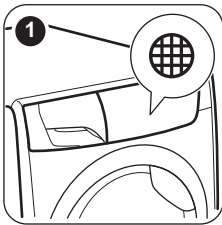

A VÍZTARTÁLY ŪRÍTÉSE

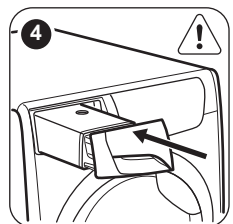
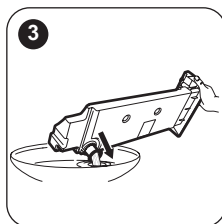
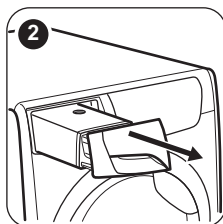
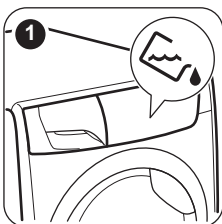



A víztartályban levő víz a desztillált víz helyettesítésére használható, pl. gőzöléses vasaláshoz. A víz felhasználása előtt távolítsa el belőle a szennyeződések egy szűrő segítségével.

A KONDEZÁTOR EGYSÉG TISZTÍTÁSA

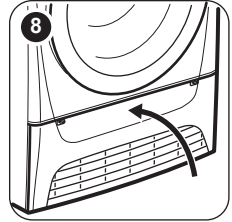
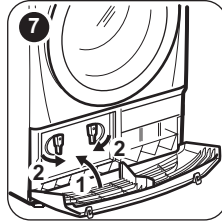
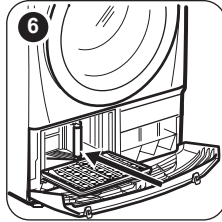
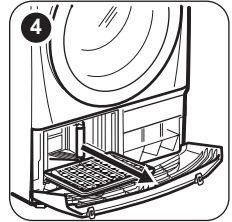
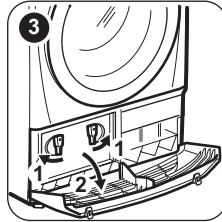
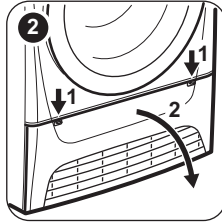
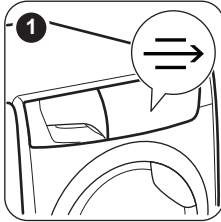

A DOB TISZTÍTÁSA



VIGYÁZAT! A tisztítás megkezdése előtt húzza ki a készülék hálózati vezetékét.

A dob belső felületét és a bordákat semleges kémhatású normál tisztítószerrel tisztítsa meg. A megtisztított felületeket törölje szárazra egy puha ruhával.



FIGYELMEZTETÉS! A dob tisztításához ne használjon súrolószert vagy drótszivacsot.

A KEZELŐPANEL ÉS A BURKOLAT TISZTÍTÁSA

A kezelőpanelt és a burkolatot semleges kémhatású normál tisztítószerrel tisztítsa meg.

A tisztításhoz használjon nedves kendőt. A megtisztított felületeket törölje szárazra egy puha ruhával.



FIGYELMEZTETÉS! A tisztításhoz ne használjon bútortisztító szert vagy olyan vegyszert, melyek károsíthatják a felületeket.

LEVEGŐNYÍLÁSOK TISZTÍTÁSA

Porszívó segítségével távolítsa el a szöszöket a levegőnyílásokból.

HIBAEELHÁRÍTÁS

Jelenség	Lehetséges megoldás
Nem lehet bekapcsolni a készüléket.	Ügyeljen arra, hogy a villásdugó be legyen dugva a hálózati aljzatba.
A program nem indul el.	Ellenőrizze a biztosítékot a biztosítékszekrényben (otthoni elhelyezés).
Nem záródik a készülék ajtaja.	Nyomja meg a Start/Pause (Indítás / Szünet) gombot.
	Ellenőrizze, hogy a készülék ajtaja be van-e csukva.
	Ellenőrizze, hogy a szűrő beszerelése helyes-e.
	Ügyeljen arra, hogy ne csípje be a ruhát a betöltőajtó és a gumi tömítés közé.
A készülék működés közben leáll.	Ellenőrizze, hogy a víztartály üres-e. A program ismételt elindításához nyomja meg a Start/Pause (Indítás / Szünet) gombot.
A szárítási ciklus szokatlanul sokáig tart. ¹⁾	Győződjön meg arról, hogy a ruhanemű súlya megfelel-e a program időtartamának.
	Ellenőrizze, hogy tiszta-e a szűrő.
	A ruhanemű túlságosan nedves. Ismét centrifugálja ki a ruhaneműt a mosógépben.
	Ellenőrizze, hogy a helyiség hőmérséklete nem túl magas-e.
A szárítási ciklus a program elindítása után túl gyorsan befejeződik.	Állítsa be a Time Drying (Idővezérelt szárítás) vagy a Extra Dry (Extra száraz) programot.

1) Legfeljebb 5 óra elteltével a program automatikusan véget ér.

Ha nem elégedett a szárítás eredményével

- A beállított program nem volt megfelelő.
- A szűrő eltömődött.
- A kondenzátor eltömődött.
- Túl sok ruhadarab volt a készülékben.
- A dob elszennyeződött.
- A vezetőképesség-érzékelő beállítása helytelen.
- A levegőnyílások eltömődtek.

MŰSZAKI ADATOK

Magasság × szélesség × mélység	850 x 600 x 600 mm (maximális 680 mm)
Maximális mélység nyitott betöltőajtó mellett	1090 mm
Maximális szélesség nyitott betöltőajtó mellett	950 mm
Állítható magasság	850 mm (+15 mm - beállítási tartomány)

Dob térfogata	118 l
Legnagyobb betölthető mennyiség	8 kg
Feszültség	230 V
Frekvencia	50 Hz
Szükséges biztosíték	10 A
Összteljesítmény	2250 W
Energiahatékonysági osztály	B
Energiafogyasztás ¹⁾	4,80 kWh
Éves energiafogyasztás ²⁾	560 kWh
Bekapcsolva hagyott üzemmód teljesítményfelvétele	0,55 W
Kikapcsolt üzemmód teljesítményfelvétele	0,55 W
Használat típusa	Háztartási
Megengedett környezeti hőmérséklet	5 °C és + 35 °C között
A szilárd részecskék és nedvesség bejutása elleni védelmet a védőburkolat biztosítja, kivéve ahol az alacsony feszültségű részeket nem védi ez burkolat	IPX4



1) Az EN 61121 szabvány szerint. 8 kg pamut, 1000 ford./perc fordulaton centrifugálva.

2) Éves energiafogyasztás kilowattórában megadva, mely a standard gyapjú program 160 teljes és részleges töltetű gyapjúszáritási ciklusán és az alacsony energiafogyasztású üzemmódok energiafelhasználásán alapul. A ciklusonkénti aktuális energiafogyasztás függ a készülék használati módjától ((EU) RENDELET száma: 392/2012).

FOGYASZTÁSI ÉRTÉKEK

Program-	Centrifugálva fordulatszámon / maradék nedvesség	Száritási idő	Villamosenergia-fogyasztás
Cotton (Pamut) 8 kg			
Cupboard Dry (Szekrényszárász)	1400 fordulat/perc / 50%	130 perc	4,21 kWh
	1000 fordulat/perc / 60%	146 perc	4,80 kWh
Iron Dry (Vasalószárász)	1400 fordulat/perc / 50%	110 perc	3,49 kWh
	1000 fordulat/perc / 60%	126 perc	3,98 kWh
Synthetic (Műszál) 3,5 kg			
Cupboard Dry (Szekrényszárász)	1200 fordulat/perc / 40%	52 perc	1,50 kWh
	800 fordulat/perc / 50%	59 perc	1,71 kWh

KÖRNYEZETVÉDELMI TUDNIVALÓK

A  következő jelzéssel ellátott anyagokat hasznosítsa újra. Újrahasznosításhoz tegye a megfelelő konténerekbe a csomagolást. Járuljon hozzá környezetünk és egészségünk védelméhez, és hasznosítsa újra az elektromos és elektronikus hulladékot. A  tiltó

szimbólummal ellátott készüléket ne dobja a háztartási hulladék közé. Juttassa el a készüléket a helyi újrahasznosító telepre, vagy lépjen kapcsolatba a hulladékkezelésért felelős hivatallal.

SÄKERHETSINFORMATION

Läs noga de bifogade instruktionerna före installation och användning av produkten. Tillverkaren kan inte hållas ansvarig för personskador eller skador på egendom som orsakats av felaktig installation eller användning. Förvara alltid instruktionerna tillsammans med produkten för framtida bruk.

SÄKERHET FÖR BARN OCH HANDIKAPPADE



WARNING!

Risk för kvävning, skador eller permanent invaliditet.

- Denna produkt kan användas av barn från 8 års ålder och uppåt, och av personer med nedsatt fysisk, sensorisk eller mental förmåga, samt personer med bristande erfarenhet och kunskap, om de övervakas eller instrueras beträffande hur produkten används på ett säkert sätt och förstår de risker som är förknippade med användningen.
- Låt inte barn leka med produkten.
- Barn under 3 år ska inte vistas i närheten utan ständig uppsikt.
- Håll allt förpackningsmaterial utom räckhåll för barn.
- Håll allt tvättmedel utom räckhåll för barn.
- Håll barn och husdjur borta från produkten när luckan är öppen.
- Om produkten har ett barnlås rekommenderar vi att du aktiverar det.
- Rengöring och användarunderhåll ska inte utföras av barn utan tillsyn.

ALLMÄN SÄKERHET

- Ändra inte produktens specifikationer.
- Om torktumblaren ska ställas ovanpå en tvättmaskin, använd staplingssatsen. Staplingssatsen som finns att köpa hos en auktoriserad återförsäljare, kan bara användas med produkten som angivits i anvisningarna som medföljer tillbehöret. Läs dem noga före installation (se installationsbladet).
- Produkten kan installeras fristående eller under en köksbänk med rätt utrymme (se installationsbladet).

- Produkten får inte placeras bakom en låsbar dörr, en skjutdörr eller en dörr med gångjärnen på motsatt sida så att produkten inte kan öppnas helt.
- Ventilationsöppningarna i botten (om tillämpligt) får ej täppas igen av en matta.
- Anslut stickkontakten till eluttaget endast i slutet av installationen. Kontrollera att stickkontakten är åtkomlig efter installationen.
- Se till att du har god ventilation i rummet där torktumlaren står för att undvika att gaser sugas in i installationens rum från produkter som använder andra bränslen, exempelvis öppna spisar.
- Utloppsluften får inte ledas ut i ett varmluftsrör som leder ut ångor från produkter som förbränner gas eller andra bränslen. (i tillämpliga fall)
- Om nätsladden är skadad måste den bytas av tillverkaren, tillverkarens auktoriserade servicerepresentant eller personer med motsvarande utbildning, för att undvika fara.
- Följ den angivna maximala tvättmängden 8 kg (se avsnittet "Programöversikt").
- Använd inte produkten om industriella kemikalier använts för rengöring.
- Skrapa bort ludd som har samlats runt produkten.
- Använd inte produkten utan något filter. Rensa luddfiltret före eller efter varje användningstillfälle.
- Torka inte otvättade plagg i torktumlaren
- Plagg som har fläckar av matolja, aceton, alkohol, bensin, fotogen, fläckborttagningsmedel, terpentin, vax och vaxborttagningsmedel skall tvättas i varmt vatten och tvättmedel innan de torkas i torktumlaren.
- Torka inte tvätt som innehåller skumgummi (latex), duschmössor, vattentäta textilier, plagg med gummiinlägg och kläder eller kuddar med skumgummifyllning i torktumlaren.
- Sköljmedel och liknande produkter ska användas enligt tillverkarens anvisningar.
- Ta ut alla föremål ur fickorna som t.ex. tändare och tändstickor.

- Stäng aldrig av en torktumlare innan torkningen har avslutats, såvida du inte snabbt kan ta ut all tvätt och sprida ut den så att värmen leds bort.
- Sista delen av ett torkprogram sker utan värme (avkylningsfas) för att tvätten ska ligga i en temperatur som säkerställer att den inte skadas.
- Stäng av produkten och koppla bort den från eluttaget före underhåll.

SÄKERHETSFÖRESKRIFTER

INSTALLATION

- Avlägsna allt förpackningsmaterial.
- Installera eller använd inte en skadad produkt.
- Följ de installationsinstruktioner som följer med produkten.
- Produkten är tung, så var alltid försiktig när du flyttar den. Använd alltid skyddshandskar.
- Installera och använd inte produkten på en plats där temperaturen understiger 5 °C eller överstiger 35 °C.
- Kontrollera att golvet där du installerar produkten är plant, stabilt, värmebeständigt och rent.
- Kontrollera att luft kan cirkulera mellan produkten och golvet.
- Flytta alltid produkten vertikalt.
- Produktens bakre yta måste ställas mot väggen.
- Använd ett vattenpass för att kontrollera att produkten står helt vågrätt när den står på platsen där den skall användas. Om den inte gör det kan du justera fötterna tills den gör det.

ELEKTRISK ANSLUTNING



WARNING! Risk för brand och elektriska stötar.

- Produkten måste jordas.
- Kontrollera att produktens märkdata överensstämmer med din strömkälla. I annat fall, kontakta en elektriker.
- Använd alltid ett korrekt installerat, stötsäkert och jordat eluttag.
- Använd inte grenuttag eller förlängningsladdar.
- Dra inte i nätkabeln för att koppla bort produkten från eluttaget. Ta alltid tag i stickkontakten.
- Ta inte i nätkabeln eller stickkontakten med våta händer.
- Endast för Storbritannien och Irland. Produkten har en 13 A stickkontakt. Om säkring i

stickkontakten måste bytas ut ska en 13 A ASTA (BS 1362) säkring användas.

- Denna produkt uppfyller kraven enligt EU:s direktiv.

ANVÄND



WARNING! Det finns risk för personskador, elstöt, brand eller skador på produkten.

- Använd uteslutande denna produkt för hushållsbruk.
- Torka inte skadade plagg som innehåller vaddering eller stoppning.
- Torka endast textilier som är lämpliga att torka i torktumlare. Följ anvisningarna på alla klädvårdsetiketter.
- Om tvätten har behandlats med fläckbortagningsmedel måste en extra sköljning genomföras innan torktumblaren startas.
- Använd inte kondens/destillatvattnet för att dricka eller laga mat. Det kan orsaka hälsoproblem hos människor och husdjur.
- Sitt eller stå inte på luckan när den är öppen.
- Torka inte genomblöta plagg i torktumblaren.

SKÖTSEL OCH RENGÖRING



WARNING! Risk för personskador och skador på produkten föreligger.

- Spruta inte vatten eller ånga för att rengöra produkten.
- Rengör ugnen med en fuktig, mjuk trasa. Använd bara neutrala rengöringsmedel. Använd inte produkter med slipeffekt, skursvampar, lösningsmedel eller metallföremål.

AVFALLSHANTERING



VARNING! Risk för kvävning eller skador.

- Koppla loss produkten från eluttaget.
- Klipp av strömkabeln och kassera den.
- Ta bort lucklåset för att hindra att barn eller djur stängs in inuti produkten.

LÄTT START

PRODUKTBESKRIVNING

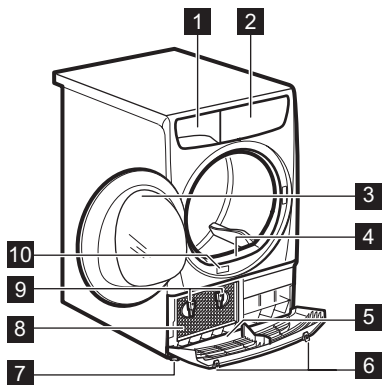

- 1 Vattenbehållare
- 2 Kontrollpanel
- 3 Produktlucka
- 4 Primärt filter
- 5 Nedre skydd med ventilationsöppningar



WARNING! Placera inga föremål på det nedre skyddet

- 6 Knappar för att öppna det nedre skyddet
- 7 Justerbara fötter
- 8 Kondensorlucka
- 9 Lås för kondensorlucka
- 10 Typskylt



Användaren kan montera luckan på andra sidan. Det kan göra det lättare att lägga in och ta ut tvätten eller om det finns en gräns för montering av produkten (se separat häfte).

KONTROLLPANEL

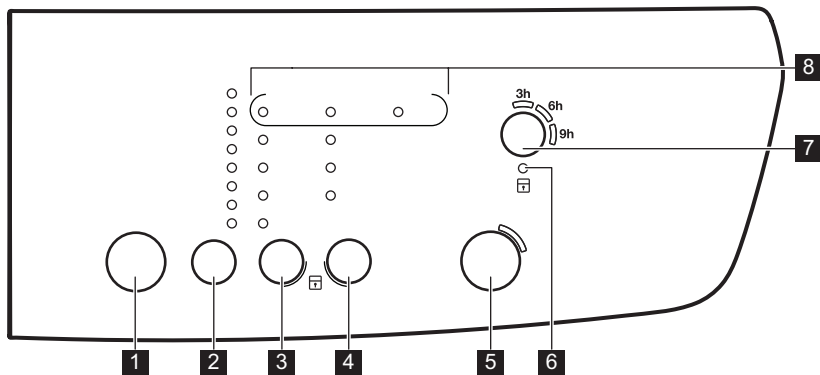

- 1 Strömbrytare
- 2 Touchkontroll för val av program **P**
- 3 Touchkontroll för val av torrhet
- 4 Touchkontroll för val av funktioner
- 5 Start/Paus touchkontroll
- 6 Indikator för Barnlås

































7 Fördrojning touchkontroll 

8 Indikatorer: Filter , Kondensor , Behållare 



Tryck på touch-kontrollerna med fingret i området med symbolen eller namnet för funktionen. Använd inte handskar när du använder kontrollpanelen. Se till att kontrollpanelen alltid är ren och torr.

PROGRAMÖVERSIKT

Program	Typ av tvätt	Vikt (max.) ¹⁾ / Materialmärkning
 Bomull	Torknivå:  Extra Torrt,  Extra Torrt,  Skåp-torr ²⁾³⁾ ,  Stryktorr ³⁾	8kg/  
 Syntet	Torknivå:  Extra Torrt,  Skåptorr ³⁾ ,  Stryktorr	3,5kg/   
 Blandat	Bomulls- och syntetplagg. Lågt temperaturprogram. Skonprogram med varm luft.	3 kg/   
 Lättstruket	Lättskötta plagg där minimal strykning krävs. Torkresultatet kan skilja sig mellan olika sorters material. Skaka plaggen innan du lägger in dem i produkten. När programmet är klart ska plaggen tas ut direkt och hängas på hängare.	1 kg (eller 5 skjortor)/   
 Ylle ⁴⁾	Ylleplagg. Skonsam torkning av tvättbara ylleplagg. Ta omedelbart ut plaggen när programmet är klart.  WOOLMARK APPAREL CARE	1 kg
 Täcken	För torkning av ett eller två täcken och kuddar (med fjäder-, dun- eller syntetfyllning).	3 kg/   
 Uppfräschning	Uppfräschning av textilier som varit undanlagda.	1 kg
 Tid 30 min	Tidprogram för torkning av enskilda plagg.	1 kg/   

1) Maximal vikt gäller torra plagg.

2)  Bomull Skåp-torr²⁾-programmet är "standardbomullsprogrammet" och det är lämpligt för att torka normalvåt tvätt och det är det effektivaste programmet vad gäller energiförbrukning för torkning av våt bomullstvätt.

3) Endast för testinstitut: Standardprogram för tester anges i EN 61121-dokumentet.

4) Ylletorkprogrammet för den här maskinen har godkänts av företaget **Woolmark** för torkning av maskintvättbara ylleprodukter förutsatt att produkterna tvättas och torkas enligt instruktionerna på klädetiketten och anvisningarna från tillverkaren av denna maskin. **M1221**. I Storbritannien, Eire, Hong Kong och Indien är **Woolmark**-symbolen ett certifieringsvarumärke.

TILLVALSFUNKTIONER

TORRHETSGRAD

Den här funktionen hjälper till att göra tvätten torrare. Det finns fyra val:

-  Extra Torrt
-  Extra Torrt (endast för Bomull)
-  Skåptorrt
-  Stryktorrt

SKRYNKELSKYDD 90 MIN

Förlänger den normala skrynkelskyddsfasen (30 minuter) i slutet av torkprogrammet till 60 minuter.

Funktionen förhindrar att tvätten blir skrynklig. Tvätten kan tas ut under skrynkelskyddsfasen.

TID 60 MIN

















Förlänger Tid 30 min-programmet med 30 minuter.

SKON

Med detta tillval kan du ställa in ett skonsamt torkprogram med låg temperatur. Använd detta tillval vid torkning av material märkta med symbolen

 på klädvårdsetiketten (t.ex. akryl, viskos).

FUNKTIONSOVERSIKT

Program							
					 Skrynkelskydd 90 min	 Tid 60 min	 Skon
 Bomull	▪	▪	▪	▪	▪		▪
 Syntet	▪		▪	▪	▪		▪
 Blandat			▪		▪		
 Lättstruket				▪			▪
 Ylle			▪				▪
 Täcken			▪				▪
 Up- präschning					▪		
 Tid 30 min					▪	▪	▪

INSTÄLLNINGAR

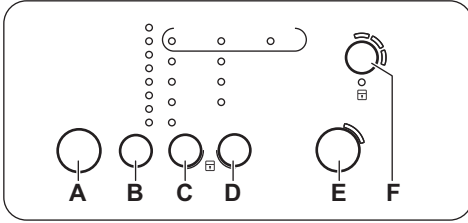

- A) Strömbrytare
- B) Touchkontroll för val av program **P**
- C) Touchkontroll för val av torrhet
- D) Touchkontroll för val av funktioner
- E) Start/Paus touchkontroll
- F) Fördröjning touchkontroll

JUSTERING AV ÅTERSTÅENDE FUKTGRAD FÖR TVÄTTEN

Ändra standardgraden för återstående fukt i tvätten:

1. Tryck på strömbrytaren för att aktivera produkten.
2. Vänta i ungefär 8 sekunder.
3. Håll in knapparna **(B)** och **(D)** samtidigt.

En av följande indikatorer tänds:

- Behållare - max torr tvätt
 - Filter - mer torr tvätt
 - Kondensor - standard torr tvätt
4. Tryck på knappen **(E)** flera gånger tills indikatorn för rätt nivå visas.
 5. För att bekräfta inställningen, håll knapparna **(B)** och **(D)** intryckta samtidigt i cirka 2 sekunder.

SIGNAL PÅ/AV

För att inaktivera eller aktivera ljudsignalerna, håll touchkontrollerna **(B)** och **(C)** intryckta samtidigt i cirka 2 sekunder.

BARNLÅS

Detta alternativ hindrar barn från att leka med produkten när ett program är igång. Programväljaren och touchkontrollerna låses. Endast strömbrytaren är olåst.

Aktivera Barnlåset:

1. Tryck på strömbrytaren för att aktivera produkten.
2. Vänta i ungefär 8 sekunder.
3. Håll in touchkontrollerna **(C)** och **(D)** samtidigt. Indikatorn för Barnlås tänds.

Indikatorn för Barnlås tänds.



Det går att inaktivera Barnlåset när ett program pågår. Håll samma touchkontroller intryckta tills indikatorn för Barnlåset släcks.

INNAN MASKINEN ANVÄNDS FÖRSTA GÅNGEN

Utför dessa åtgärder innan du använder produkten för första gången:

- Rengör torktumlarhuset med en fuktig trasa.

- Starta ett kort program (t ex 30 minuter) med fuktig tvätt.

DAGLIG ANVÄNDNING

STARTA ETT PROGRAM UTAN FÖRDRÖJD START

1. Förbered tvätten och fyll produkten.



FÖRSIKTIGHET! Kontrollera att tvätten inte fastnar mellan produktens lucka och gummilisten när du stänger luckan.

2. Tryck på strömbrytaren för att aktivera produkten.
3. Ställ in rätt program och tillval för typen av tvätt.
4. Tryck på Start/Paus-touchkontrollen. Programmet startar.

STARTA ETT PROGRAM MED FÖRDRÖJD START

1. Ställ in rätt program och tillval för typen av tvätt.
2. Tryck på knappen för fördröjd start flera gånger enligt behov.



Du kan fördröja starten av ett program med 3, 6 eller 9 timmar.

3. Tryck på knappen Start/Paus.

Lysdioderna (9H, 6H, 3H) ändras vid varje 3 timmar.

ÄNDRA ETT PROGRAM

1. Tryck på strömbrytaren för att stänga av produkten.
2. Tryck på strömbrytaren för att aktivera produkten.
3. Ställ in programmet.

NÄR PROGRAMMET ÄR KLART

När programmet är klart:

RÅD OCH TIPS

FÖRBEREDA TVÄTTEN

- Stäng alla dragkedjor.
- Stäng alla påslakan.
- Låt inte lösa band trassla sig (t.ex. på förkläden); Knyt ihop dem innan du startar programmet.
- Töm alla fickor på föremål.
- Om ett plagg har ett inre foder av bomull, vänd det ut och in. Se till att bomullsfodret alltid är vänt utåt
- Vi rekommenderar att du ställer in rätt program för den typ av textilier som du fyllt produkten med.

- Ljuder en återkommande ljudsignal;
- Indikatorerna Filter och Kondensator tänds.
- Indikatorn Start/Paus lyser.

Produkten fortsätter att arbeta med skrynkelskyddsfasen i cirka 30 minuter till.

Skrynkelskyddsfasen hindrar din tvätt från att bli skrynklig.

Du kan ta ut din tvätt innan skrynkelskyddsfasen är över. För bästa resultat rekommenderar vi att du tar ut tvätten när fasen är nästan eller helt fullbordad.

När skrynkelskyddsfasen är färdig:

- Indikatorerna Filter och Kondensator tänds.
- indikatorn Start/Paus släcks.

1. Tryck på strömbrytaren för att stänga av produkten.
2. Öppna luckan till produkten.
3. Plocka ur tvätten.
4. Stäng produktens lucka.



Rengör alltid filtret och töm vattenbehållaren när ett program är klart.

STANDBY-FUNKTION

För att minska energiförbrukningen stänger funktionen automatiskt av produkten:

- Efter 5 minuter om du inte startar programmet.
- Efter 5 minuter från programmets slut.

Klädvårdsmärkning	Beskrivning
	Plagget kan torktumlas.

Klädvårdsmärkning	Beskrivning
☺	Plagget kan torktumlas. Välj ett program med normal temperatur.
☺	Plagget kan torktumlas. Välj ett program med låg temperatur.
☒	Plagget kan inte torktumlas.

SKÖTSEL OCH RENGÖRING

RENGÖRING AV FILTRET

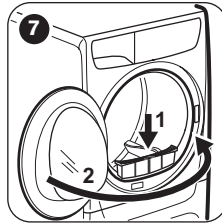
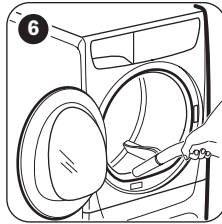
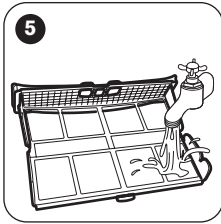
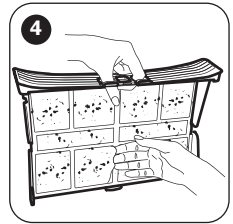
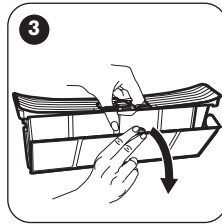
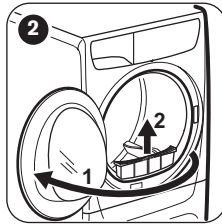
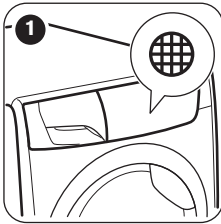

TÖMNING AV VATTENBEHÅLLAREN

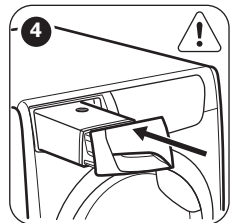
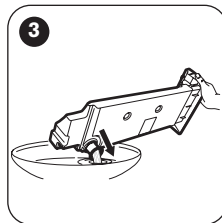
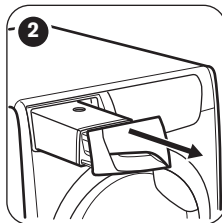
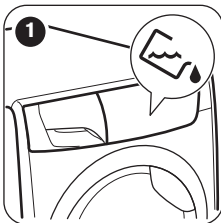

i Du kan använda vattnet från vattenbehållaren som ett alternativ till destillerat vatten (t.ex. för ångstrykning). Ta bort smutsrester med ett filter innan du använder vattnet.

RENGÖRING AV KONDENSORN

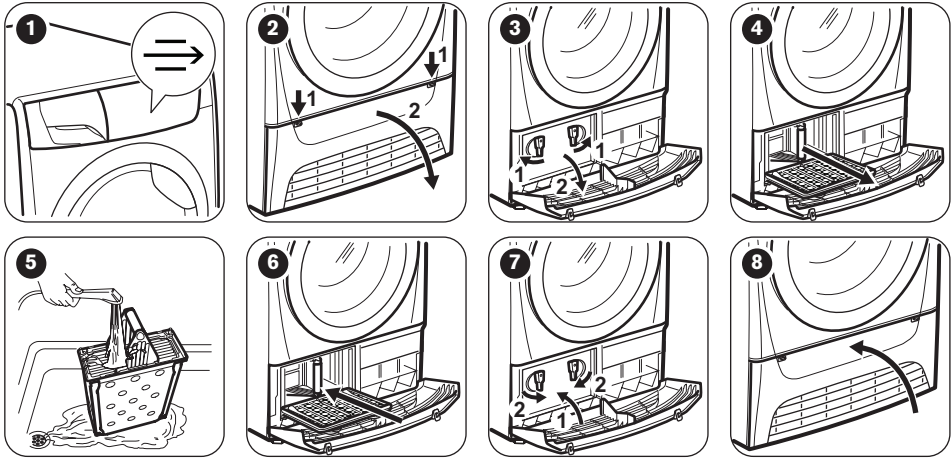

RENGÖRING AV TRUMMAN



VARNING! Koppla från produkten innan den rengörs.

Använd ett vanligt mildt rengöringsmedel för att rengöra insidan av trumman och trumbladen. Torka de rengjorda ytorna med en mjuk duk.



FÖRSIKTIGHET! Använd inte slipmedel eller stålull i trumman.

RENGÖRING AV KONTROLLPANELEN OCH HÖLJET

Använd ett vanligt rengöringsmedel för att rengöra kontrollpanelen och höljet.

FELSÖKNING

Problem	Möjlig lösning
Du kan inte aktivera produkten.	Se till att stickkontakten sitter ordentligt i eluttaget.
	Kontrollera säkringen i säkringsskåpet (husets installation).
Programmet startar inte.	Tryck på Start/Paus.
	Se till att produktens lucka är stängd.
Luckan går inte att stänga.	Kontrollera att filtren är korrekt installerade.

Rengör med en fuktad duk. Torka de rengjorda ytorna med en mjuk duk.



FÖRSIKTIGHET! Rengör inte produkten med möbelrengöringsmedel eller rengöringsmedel som kan orsaka korrosion.

RENGÖRING AV LUFTFLÖDESHÅL

Använd en dammsugare för att ta bort ludd från luftflödeshål.

Problem	Möjlig lösning
	Kontrollera att ingen tvätt har fastnat mellan luckan och gummilisten.
Produkten stannar under driften.	Kontrollera att vattenbehållaren är tom. Tryck på knappen Start/Paus för att starta programmet på nytt.
Torkprogrammet vara ovanligt länge. ¹⁾	Kontrollera att tvättens vikt är lämplig för programmets varaktighet.
	Kontrollera att filtret är rent.
	Tvätten är för blöt. Centrifugera tvätten igen i tvättmaskinen.
	Kontrollera att rummets temperatur inte är för hög.
Torkprogrammet avslutas kort efter programstart.	Välj programmet Tid eller Extra Torrt.

1) Programmet slutar automatiskt efter max 5 timmar

Vid otillfredsställande torkresultat

- Fel program har valts.
- Filtret är igentäppt.
- Kondensorn är igentäppt.
- För mycket tvätt har lagts in i produkten.
- Trumman är smutsig.
- Felaktig justering av konduktivitetssensorn.
- Luftflödeshålen är igentäppta.

TEKNISKA DATA

Höjd x Bredd x Djup	850 x 600 x 600 mm (maximal 680 mm)
Max. djup med öppen produktlucka	1090 mm
Max. bredd med öppen produktlucka	950 mm
Justerbar höjd	850 mm (+ 15 mm - justering av fötterna)
Trummans volym	118 l
Maximal lastvolym	8 kg
Nätspänning	230 V
Frekvens	50 Hz
Säkring som krävs	10 A
Total effekt	2250 W
Energiklass	B
Energiförbrukning ¹⁾	4,80 kWh
Årlig energiförbrukning ²⁾	560 kWh
På-läge effektförbrukning	0,55 W

Av-läge effektförbrukning	0,55 W
Typ av användning	Hushåll
Tillåten omgivningstemperatur	+ 5 °C till + 35 °C
Skyddsnivån mot intrång av fasta partiklar och fukt säkerställs av skyddslocket, förutom där lågspänningsutrustningen inte har något skydd mot fukt.	IPX4

1) Med referens till EN 61121. 8kg bomull centrifugeras vid 1000 varv/min.

2) Energiförbrukning per år i kWh, baserat på 160 torkprogram med standardbomullsprogram vid full och delvis full maskin och förbrukning vid lågenergilägena. Faktisk energiförbrukning per program beror på hur produkten används (BESTÄMMELSE (EU) nr 392/2012).

FÖRBRUKNINGSVÄRDEN

Program	Centrifugerad vid / resterande fuktighet	Torktid	Energiförbrukning
Bomull 8 kg			
Skåptorrt	1400 varv/min / 50 %	130 min.	4,21 kWh
	1000 varv/min / 60 %	146 min.	4,80 kWh
Stryktorrt	1400 varv/min / 50 %	110 min.	3,49 kWh
	1000 varv/min / 60 %	126 min.	3,98 kWh
Syntet 3,5 kg			
Skåptorrt	1200 varv/min / 40 %	52 min.	1,50 kWh
	800 varv/min / 50 %	59 min.	1,71 kWh

MILJÖSKYDD

Återvinn material med symbolen . Återvinn förpackningen genom att placera den i lämpligt kärl. Bidra till att skydda vår miljö och vår hälsa genom att återvinna avfall från elektriska och elektroniska produkter. Släng inte produkter märkta med

symbolen  med hushållsavfallet. Lämna in produkten på närmaste återvinningsstation eller kontakta kommunkontoret.

WWW.ZANUSSI.COM/SHOP



136933680-A-282014